

TEKA

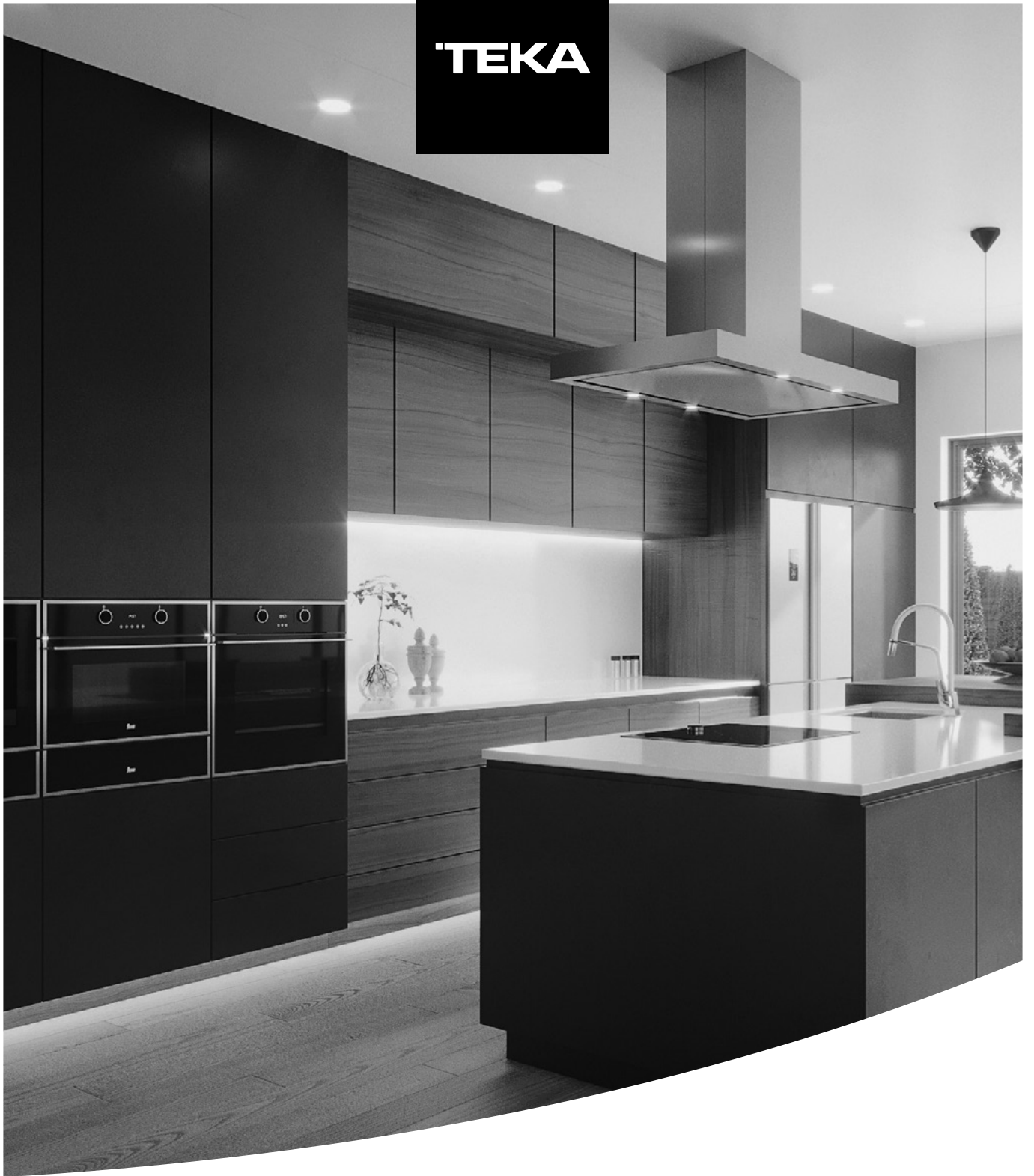

User Manual

RBF 54640 WH / RBF 54640 SS

EN ES FR PT

www.teka.com





Contents

Important safety instructions	2
Environmental protection.....	5
Install Instruction.....	6
Door reversing (optional).....	7
Leveling feet.....	8
Changing the light	8
Moving the appliance.....	8
Tips for energy saving	8
Product overview	9
Parts and functions.....	9
Operation Instructions	10
Use and functions	10
Storing food.....	12
Maintenance and cleaning.....	13
Troubleshooting.....	15

Before switching on the appliance for the first time read the following safety hints!

- > This appliance is intended to be used in household and similar applications such as staff kitchen areas in shops, offices and other working environments; farm houses and by clients in hotels, motels and other residential type environments; bed and breakfast type environments; catering and similar non-retail applications.
- > This appliance is not intended for use by persons (including children) with reduced physical, sensory or mental capabilities, or lack of experience and knowledge, unless they have been given supervision or instruction concerning use of the appliance by a person responsible for their safety.

Explanation of terms/symbols

	DANGER This symbol indicates that there are dangers to the life and health of persons due to extremely flammable gas.
	WARNING The signal word indicates a hazard with a medium level of risk which, if not avoided, may result in death or serious injury.
	CAUTION The signal word indicates a hazard with a low degree of risk which, if not avoided, may result in minor or moderate injury.
	ATTENTION The signal word indicates important information (e.g. damage to property), but not danger.

IMPORTANT: Pay particular attention to messages that contain the words **DANGER**, **WARNING** or **CAUTION**. These words are used to alert you to a potential hazard that can seriously injure you and others.

The instructions will tell you how to reduce the chance of injury and let you know what can happen if the instructions are not followed.

ATTENTION: These operating instructions are general. This means that certain functions apply to your refrigerator/freezer, while others do not.

We are constantly working on the further development and improvement of our appliance types and models. Therefore, we reserve the right to make changes to the design, equipment and accessories of all types and models without prior notice.

IMPORTANT SAFETY INSTRUCTIONS

READ AND SAVE THESE INSTRUCTIONS!



WARNING: Risk of fire / flammable material

Refrigerant and cyclopentane foaming material used for the appliance are flammable. Therefore, when the appliance is scrapped, it shall be kept away from any fire source and be recovered by a special recovering company with corresponding qualification other than be disposed by combustion, so as to prevent damage to the environment or any other harm



WARNING

General Safety

- > Children should be supervised to ensure that they do not play with the appliance.
- > If the supply cord is damaged, it must be replaced by the manufacturer, its service agent or similarly qualified persons in order to avoid a hazard.
- > Do not store explosive substances such as aerosol cans with a flammable propellant in this appliance.
- > The appliance has to be unplugged after use and before carrying out user maintenance on the appliance.
- > **WARNING:** Keep ventilation openings, in the appliance enclosure or in the built-in structure, clear of obstruction.
- > **WARNING:** Do not use mechanical devices or other means to accelerate the defrosting process, other than those recommended by the manufacturer.
- > **WARNING:** Do not damage the refrigerant circuit.
- > **WARNING:** Do not use electrical appliances inside the food storage compartments of the appliance, unless they are of the type recommended by the manufacturer.
- > **WARNING:** Please abandon the refrigerator according to local regulators for its use flammable blowing gas and refrigerant.
- > **WARNING:** When positioning the appliance, ensure the supply cord is not trapped or damaged.
- > **WARNING:** Do not locate multiple portable socket-outlets or portable power supplies at the rear of the appliance.
- > Do not use extension cords or ungrounded (two prong) adapters.
- > To avoid a hazard due to instability of the appliance, it must be fixed in accordance with the instructions.
- > The refrigerator must be disconnected from the source of electrical supply before attempting the installation of accessory. Ensure that the power cable is not trapped by the refrigerator. Do not step on the power cable.
- > For a freestanding appliance: this refrigerating appliance is not intended to be used as a built-in appliance.



CAUTION

Daily use

- > Do not pull the power cord when pulling the power plug of the refrigerator. Please firmly grasp the plug and pull out it from the socket directly.
 - > To ensure safe use, do not damage the power cord or use the power cord when it is damaged or worn.
 - > Please use a dedicated power socket and the power socket shall not be shared with other electrical appliances.
 - > The power plug should be firmly contacted with the socket or else fires might be caused.
 - > Please ensure that the grounding electrode of the power socket is equipped with a reliable grounding line.
 - > Please turn off the valve of the leaking gas and then open the doors and windows in case of leakage of gas and other flammable gases.
 - > Do not unplug the refrigerator and other electrical appliances considering that spark may cause a fire.
 - > Do not use electrical appliances on the top of the appliance, unless they are of the type recommended by the manufacturer.
 - > The gaps between refrigerator doors and between doors and refrigerator body are small, be noted not to put your hand in these areas to prevent from squeezing the finger. Please be gentle when close the refrigerator door to avoid falling articles.
 - > Do not pick foods or containers with wet hands in the freezing chamber when the refrigerator is running, especially metal containers in order to avoid frostbite.
- > Do not allow any child to get into or climb the refrigerator; otherwise suffocation or falling injury of the child may be caused.
 - > Do not place heavy objects on the top of the refrigerator considering that objectives may fall when close or open the door, and accidental injuries might be caused.
 - > Do not put flammable, explosive, volatile and highly corrosive items in the refrigerator to prevent damages to the product or fire accidents.
 - > Do not place flammable items near the refrigerator to avoid fires.
 - > The refrigerator is intended for household use, such as storage of foods; it shall not be used for other purposes, such as storage of blood, drugs or biological products, etc.
 - > Do not store beer, beverage or other fluid contained in bottles or enclosed containers in the freezing chamber of the refrigerator; or otherwise the bottles or enclosed containers may crack due to freezing to cause damages.



WARNING

- > Connect to potable water supply only. (Suitable for ice cube maker) (*)
- > To prevent children from being entrapped, the keys must be kept out of reach of children and not in the vicinity of chest freezer (or refrigerator) (suitable for products with locks).(*)

(*) : This feature varies depending on the model purchased.



WARNING

For EU standard:

This appliance can be used by children aged from 8 years and above and persons with reduced physical, sensory or mental capabilities or lack of experience and knowledge if they have been given supervision or instruction concerning use of the appliance in a safe way and understand the hazards involved. Children shall not play with the appliance. Cleaning and user maintenance shall not be made by children without supervision.

To avoid contamination of food, please respect the following instructions:

- Opening the door for long periods can cause a significant increase of the temperature in the compartments of the appliance.
- Clean regularly surfaces that can come in contact with food and accessible drainage systems.
- Clean water tanks if they have not been used for 48h; flush the water system connected to a water supply if water has not been drawn for 5 days. **(Note 1)(*)**
- Store raw meat and fish in suitable containers in the refrigerator, so that it is not in contact with or drip onto other food.
- Two-star frozen-food compartments are suitable for storing pre-frozen food, storing or making ice-cream and making ice cubes. **(Note 2)(*)**
- 1 star, 2 star and 3 star compartments are not suitable for the freezing of fresh food. **(note 3)(*)**
- For appliances without a 4-star compartment: this refrigerating appliance is not suitable for freezing foodstuffs. **(note 4)(*)**
- If the refrigerating appliance is left empty for long periods, switch off, defrost, clean, dry, and leave the door open to prevent mould developing within the appliance.

Note 1,2,3,4: Please confirm whether it is applicable according to your product compartment type.

(*): This feature varies depending on the model purchased.



"4 star" symbol: Freezer at -18 °C or colder, and it has the ability of quick freezing a certain amount of food



"3 star" symbol: Freezer compartment at -18 °C or colder



"2 star" symbol: Freezer compartment at -12 °C or colder



"1 star" symbol: Freezer compartment with a target temperature and storage conditions of -6 °C



CAUTION

This product is not recommended for use with sockets or main switch with the AFCI/GFCI function, otherwise it may cause false tripping.

1. It's not pose a safety risk when tripped.
2. If tripping persists, it is recommended to replace the sockets or main switch without AFCI/GFCI function.



WARNING

Risk of child entrapment. Before you throw away your old refrigerator or freezer:

- > Take off the doors.
- > Leave the shelves in place so that children may not easily climb inside.

ENVIRONMENTAL PROTECTION

Disposing of old electrical devices in an environmentally-friendly manner



This crossed-out wheeled bin symbol indicates that waste electrical and electronic products (WEEE) should be disposed of separately from the municipal waste stream.

Old electrical products can contain hazardous substances so correct disposal of your old appliance will help prevent potential negative consequences for the environment and human health. Your old appliance may contain reusable parts that could be used to repair other products, and other valuable materials that can be recycled to conserve limited resources.

Package information



Packaging materials of the product are manufactured from recyclable materials in accordance with our National Environment Regulations. Do not dispose of the packaging materials together with the domestic or other wastes. Take them to the packaging material collection points designated by the local authorities.



CAUTION

Refrigerant and cyclopentane foaming material used for the refrigerator are flammable. Therefore, when the refrigerator is scrapped, it shall be kept away from any fire source and be recovered by a special recovering company with corresponding qualification other than be disposed by combustion, so as to prevent damage to the environment or any other harm.

INSTALL INSTRUCTION

Before first use

Remove the exterior and interior packing, wipe the outside thoroughly with a soft dry cloth and the inside with a wet, lukewarm cloth.

Avoid placing the cabinet in a narrow recess or near any heat source, direct sunlight, or moisture.

Keep the air circulation free around the cabinet. When installing the unit, ensure 10 cm of free space at both sides, 10 cm at the top of the unit, and not more than 7.5 cm at the rear of the unit.

Before connecting your refrigerator to the power supply, check that the voltage stated on the rating label of your appliance corresponds to the voltage in your home. A different voltage could damage the appliance.

The appliance must be grounded. The manufacturer is not responsible for damages that may occur as a result of usage without grounding.

Space requirement diagram

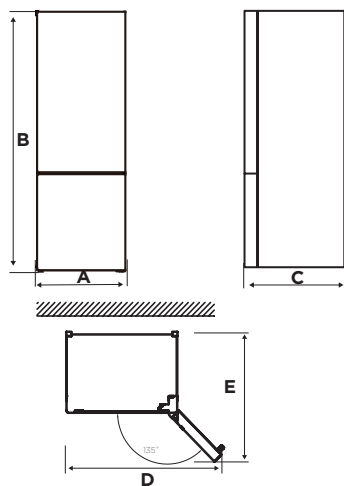

A	B	C	D	E
595	1880	635	1033	1082

Notice: All dimensions in mm

Connecting the appliance

After installing the product, please let it stay for more than 2 hours before turning on the power, otherwise it will lead to a decrease in cooling capacity or a damage to the product.

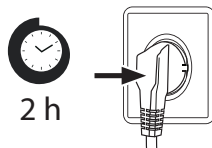

Allow the appliance to run empty for 2-3 hours (4 hours in summer when the ambient temperature is high), so the compartment can cool to the appropriate temperature.

⚠ CAUTION

The refrigerator should always be plugged into its own individual electrical outlet which has a voltage rating that matches the rating plate. When positioning the appliance, ensure the supply cord is not trapped or damaged.

Ambient Temperature

Depending on the climate class, this refrigerator is intended to be used at an ambient temperature range as specified in the following table.

The product may not operate properly at temperatures outside of the specific range.

You can find the climate class on the product label.

Climate Class	Ambient Temperature
SN	+10 °C to +32 °C
N	+16 °C to +32 °C
ST	+16 °C to +38 °C
T	+16 °C to +43 °C

If you have any doubts regarding installation, please turn to the vendor, to our customer service or to the nearest Authorised Service Centre.

● ATTENTION

The cooling performance and power consumption of the refrigerator may be affected by the ambient temperature, the door-opening frequency, and the location of the refrigerator. We recommend adjusting the temperature settings as appropriate.

Door reversing (optional)

1. Power off the refrigerator, and remove all objects from the door trays.
2. Dismantle upper hinge cover, upper hinge and hole cap of the other side, remove the refrigerating door.

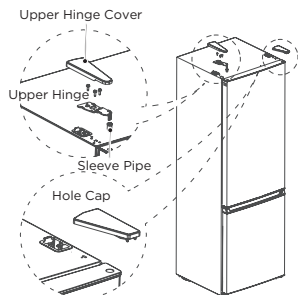

3. Dismantle the middle hinge, the screws, the screws hole caps and remove the freezer door.

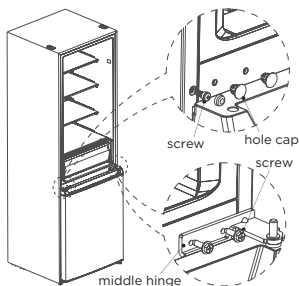

4. Dismantle the bottom hinge, hole caps and screws, Install the bottom hinge shaft and adjust foot on other side of the bottom hinge, then install the hinge on the other side.

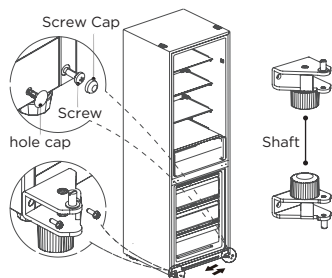

5. Dismantle the screw, sleeve pipe and stopper from the refrigerating door and freezer door, and the support on the lower cover of the refrigerating door is also removed. Then install them on the other side of the doors in order.

Exchange the position of sleeve pipe and hole cap at the top cover of refrigerating door, and install the upper hinge sleeve on the freezer door to the hole on the other side of axis sleeve.

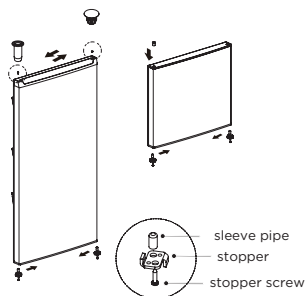

6. Put the freezer door on bottom hinge, install the middle hinge, the screws and the screw hole caps.

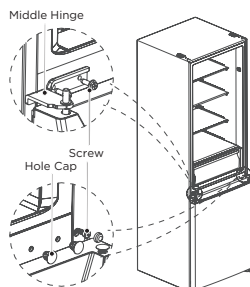

7. Put the refrigerating door on the middle hinge, install the upper hinge, hinge cover and hole cap.

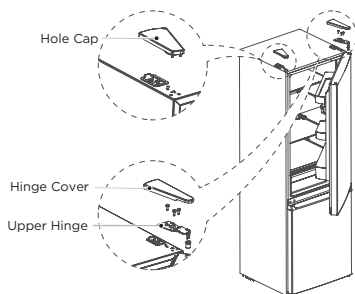

ATTENTION

Differences: Due to technical changes and different models, some of the illustrations in this manual may differ from your model.

Leveling feet

To avoid vibration, the appliance must be leveled.

If required, adjust the leveling feet to compensate for the uneven floor.

The front should be slightly higher than the rear to aid in door closing.

Leveling feet can be turned easily by tipping the cabinet slightly.

Turn the leveling feet counter clockwise ↺ to raise the unit, clockwise ↻ to lower it.

Changing the light

Any replacement or maintenance of the LED lamps is intended to be made by the manufacturer, its service agent or similar qualified person.

This product contains a light source of energy efficiency class (F).

After connecting the power supply cord (or plug) to the outlet, wait 2 or 3 hours before you put food into the appliance. If you add food before the appliance has cooled completely, your food may spoil.

Moving the appliance

1. Remove all items from the appliance.
2. Pull the power plug out, insert and fix it into the power plug hook at the rear or on top of the appliance.
3. Tape parts such as shelves and the door to prevent from falling off while moving the appliance.
4. Move the appliance with more than two people carefully. When transporting the appliance over a long distance, keep the appliance upright.

Tips for energy saving

Do not place the appliance near cookers, radiators or other heat sources. If the ambient temperature is high, the compressor will run more frequently and for longer, resulting in increased energy consumption. Ensure that there is sufficient ventilation at the base of the appliance, on the sides of the appliance and at the back of the appliance. Please also observe the spacing dimensions in the chapter "Installation".

The arrangement of drawers, shelves and trays as shown in the product overview offers the most efficient use of energy and should be retained as far as possible.

To obtain a larger storage space (e.g. for large refrigerated/frozen goods), the middle drawers and shelves can be removed. The top and bottom drawers and shelves should be removed last if necessary.

An evenly filled refrigerator/freezer compartment contributes to optimal energy use.

Allow warm food to cool before placing it in the refrigerator/freezer compartment. Food that has already cooled down increases energy efficiency.

Allow frozen food to defrost in the refrigeration compartment. The coldness of the frozen food reduces the energy consumption in the refrigerator compartment and thus increases the energy efficiency.

Open the door only as briefly as necessary to minimise cold loss. Opening the door briefly and closing it properly reduces energy consumption.

Setting the temperature no colder than necessary contributes to optimal energy use. The door gaskets of your appliance must be perfectly intact so that the doors close properly and energy consumption is not increased unnecessarily.

PRODUCT OVERVIEW

Parts and functions

Normal type

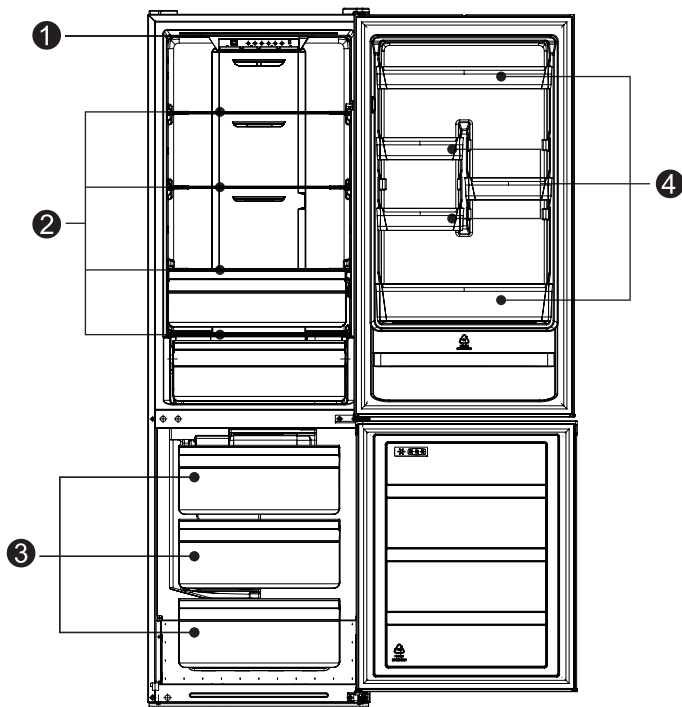

1 LED lighting

2 Shelf

3 Drawer

4 Door tray

- > For the most efficient use of energy, please keep the all internal items such as trays, drawers, shelves and ice cube box on the position supplied by manufacturer.
- > This refrigerating appliance needs to be installed independently and cannot be used as a built-in. Otherwise, it will cause problems such the performance and life of the appliance are reduced. And the manufacturer does not provide basic appliance warrant.

ATTENTION

Differences: Due to technical changes and different models, some of the illustrations in this manual may differ from your model.

OPERATION INSTRUCTIONS

Use and functions

Feature panel

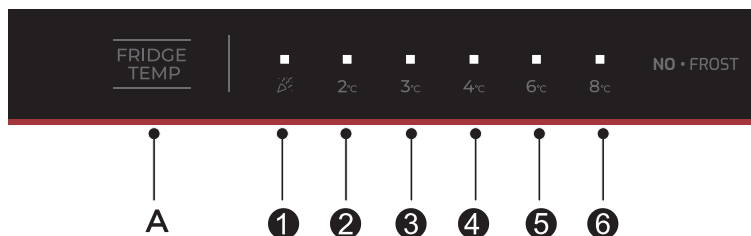

Button

A Temperature setting button of Refrigerator room

Display screen

- 1 Setting 1: **Super cooling / Fast cool** mode
- 2 Setting 2: the setting temperature is **2 °C**
- 3 Setting 3: the setting temperature is **3 °C**
- 4 Setting 4: the setting temperature is **4 °C**
- 5 Setting 5: the setting temperature is **6 °C**
- 6 Setting 6: the setting temperature is **8 °C**

ATTENTION

The actual control panel may differ from model to model.

Note: The quick-freezing function is designed to maintain the nutritional value of the food in the freezer. It can freeze the food in the shortest time. If a large amount of food is frozen at one time, it is recommended that the user turn on the quick-freezing function and put the food in. At this time, the freezing speed of the freezer compartment is increased, which can quickly freeze the food, effectively lock the nutrition of the food, and facilitate storage.

Display

When power-on the refrigerator, the display screen (including the key light) will shine in full for 3s, then the refrigerator runs according to temperature setting 3.

Display of normal running

On the occurrence of a failure, the corresponding LED light will give a combined display of failure code (in recycling display); Where there is no failure, the LED light will display the existing temperature setting.

Gear setting

The temperature setting will be changed once every time when you press the key SET. Then, the refrigerator will run under the new setting value after 15s.

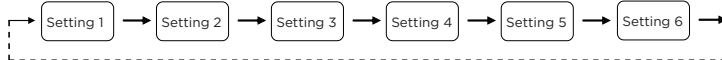

Super cooling mode

Press the button “A” until the icon “Super cooling / Fast cool” lightens.

During super cooling mode, the refrigerator runs according to the temperatures set at 2 °C, and it will exit this mode automatically after running for 24h.

During super cooling mode, if reset the temperature, the refrigerator will exit super cooling mode and run according to the new setting temperature.

Adjustment of manual air damper knob

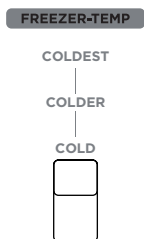

Turn the air damper slider up, the actual temperature inside the freezer room will drop, turn the air damper slider down, the actual temperature inside the freezer room will rise.

Error code

The following warnings appearing on the display indicate corresponding faults of the refrigerator. Though the refrigerator may still have cooling a freezing function with the following faults, the user shall contact a maintenance specialist for maintenance, so as to ensure normal use of the refrigerator.

Fault Code	Fault Description
The LED “1” and LED “2” lit	Refrigerator temperature sensor circuit
The LED “1” and LED “3” lit	Freezer defrost sensor
The LED “1” and LED “4” lit	Ambient temperature sensor

Storing food

Freezer compartment

The freezer compartment is designated for the low-temperature freezing of food, long-term storage of frozen food, and for the production of ice cubes.

Pay attention to the star classifications (4 star, 2 star and 1 star) in the freezer compartment and the resulting storage periods for frozen food.

Do not put fresh and frozen food next to each other. The frozen food may thaw.

When freezing large amounts of fresh food (such as meat, fish or chopped meat), please divide them into several small pieces before putting in, so that they can be quickly frozen and pick up easily.

Abide by the storage times recommended by food manufacturers on the packages, there is no information on the packaging, food should not be stored frozen for longer than three months from the date of purchase.

When purchasing frozen food, make sure that it was frozen at a suitable temperature and that the packaging is not damaged.

Frozen food should be kept in suitable individual packages to ensure that adjacent food cannot be contaminated. Consume thawed and defrosted foods immediately, do not refreeze them.

In case of prolonged power failure or malfunction of the appliance, remove the stored frozen food and check whether they are still edible, then store them in a sufficiently cool place or in another appliance.

To defrost food, remove it from the freezer and let it defrost at room temperature or in the refrigerator. To defrost food quickly, you can use the defrost function on your microwave, for example.

If you only want to defrost part of a pack, remove the portion you need and immediately close the rest of the pack. In this way, you will avoid "freezer burn" and will reduce ice formation on the remaining foods.

Cooling compartment

To reduce moisture and subsequent ice build-up, never put liquid into the fridge compartment in unsealed containers. Frost tends to concentrate in the coolest parts of the evaporator. Storing uncovered liquids results in a more frequent need for defrosting.

Never put warm foods in the fridge compartment. These should first cool down at room temperature and then be placed so as to ensure adequate air circulation in the fridge compartment.

Foods or food containers should not touch the back wall of the fridge because they could freeze to the wall. Do not keep regularly opening the door of the refrigerator.

Meat and clean fish (packed in a package or plastic foil) can be placed in the fridge compartment, which can be used in 1-2 days.

Fruit and vegetables without packaging can be placed in the part designated for fresh fruit and vegetables

ATTENTION

Storage of too much food during operation after the initial connection to power may adversely affect the freezing effect of the refrigerator.

Storage times and temperature

Note: Overlong storage or storage at inappropriate freezing temperature may cause a quality loss or spoiled foods, which causes food waste, is inedible and may cause food poisoning. The minimum temperature in most cases should be -18°C or colder. Follow the maximum recommended storage times below:

- > Stew, ice cream, sausages, bread: 2-6 months.
- > Fish, shrimp, lamb, meat: 4-8 months.
- > Vegetables, fruits, poultry, beef: 6-12 months.

MAINTENANCE AND CLEANING



CAUTION

Disconnect the appliance from the electrical supply before undertaking any routine maintenance. Allow at least 5 minutes before restarting the appliance, as frequent starting may damage the compressor.

Do not use mechanical devices or other means to accelerate the defrosting process, other than those recommended by the manufacturer.

Do not try to repair, disassemble or modify the appliance by yourself. In case of repair please contact our customer service.

Eliminate the dust on the back of the unit at least once in the year to avoid hazard by fire, as well as increased energy consumption.

Check the door gasket regularly to make sure there are no debris. Clean the door gasket with a soft cloth dampened with soapy water or diluted detergent.

The interior of the product should be cleaned regularly to avoid odor.

Use a soft cloth or sponge to clean the inside of the product, with two tablespoons of baking soda and a quart of warm water. Then rinse with water and wipe clean. After cleaning, open the door and let it dry naturally before turning on the power.

For areas that are difficult to clean in the product (such as narrow sandwiches, gaps or corners), it is recommended to wipe them regularly with a soft rag, soft brush, etc. and when necessary, combined with some auxiliary tools (such as thin sticks) to ensure no contaminants or bacterials accumulation in these areas.

Wipe the outer surface of the product with a soft cloth dampened with soapy water, detergent, etc., and then wipe dry.

Do not use hard brushes, clean steel balls, wire brushes, abrasives (such as toothpastes), organic solvents (such as alcohol, acetone, Isoamyl acetate, etc.), boiling water, acid or alkaline items, which may damage the fridge surface and interior. Boiling water and organic solvents such as benzene may deform or damage plastic parts.



Do not rinse directly with water or other liquids during cleaning to avoid short circuits or affect electrical insulation after immersion.

ATTENTION

The appliance shall run continuously once it is started. Generally, the operation of the appliance shall not be interrupted; otherwise the service life may be impaired

Defrosting

Although this appliance automatically defrosts, a layer of frost may occur on the freezer compartment's interior walls if the freezer door is opened frequently or kept open too long. If the frost is too thick, choose a time when the supply of food stocks are low and proceed as follows:

1. Remove existing food and accessories baskets, unplug the appliance from the mains power and leave the doors open. Ventilate the room thoroughly to accelerate the thawing process.
2. When defrosting is completed, clean your freezer as described above.

CAUTION! Don't use sharp objects to remove frost from the freezer. Only after the interior completely dry should the appliance be switched back on and plugged back into the mains socket.

Cleaning of door tray

According to the direction arrow in the figure below, use both hands to squeeze the tray, and push it upward, then you can take it out.

After washing the tray having been taken out, you can adjust its installing height in accordance with your requirement.

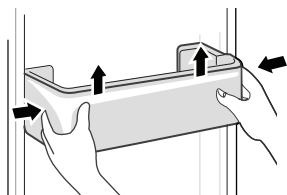

Cleaning of glass shelf

As the innermost part of the refrigerator liner where contacting the shelves has a backstop, you shall raise the shelves upward, then you can be able to take it out.

Adjust or clean the shelves according to your requirement.

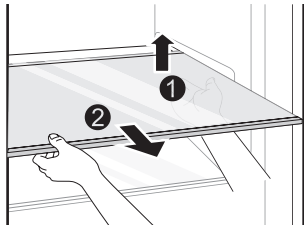

Cleaning the vegetable drawer

Remove the contents of the drawer. Hold the handle of the vegetable drawer and pull it out completely until it stops.

Lift the vegetable drawer up and remove it by pulling it out.

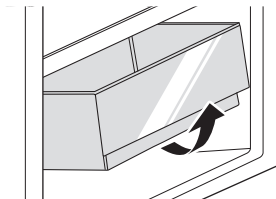

ATTENTION

Differences: Due to technical changes and different models, some of the illustrations in this manual may differ from your model.

TROUBLESHOOTING

The following simple issues can be handled by the user. Please call the after-sale service department if the issues are not solved.

Problem	Possible Causes	Solution
Not operate	<ul style="list-style-type: none"> The power supply is not turned on and the plug is not firmly inserted. Low voltage, power failure or part of the circuit tripped. 	<ul style="list-style-type: none"> Insert the power cord plug firmly. Check the power supply at home.
Light not on	<ul style="list-style-type: none"> The appliance is not powered on. The light is broken. 	<ul style="list-style-type: none"> Unplug and re-plug the power cord. Replace the light with a new one.
Fruits or vegetables are frozen	<ul style="list-style-type: none"> Has the food been placed at the back of the fridge? The area near the back wall is where the temperatures are coldest. Fruits or vegetables are stored in the Fresh/Chill zone. 	<ul style="list-style-type: none"> Not placing food which may freeze easily at the back of the fridge compartment. The Fresh/Chill zone is only for meat/fish.
Fridge/freezer is over-cooling	<ul style="list-style-type: none"> Temperature control is not set correctly. 	<ul style="list-style-type: none"> Set the temperature higher.
Compressor working for a long time	<ul style="list-style-type: none"> High ambient temperature causing long working time. Putting too much food in at one time. Food is put in before it has cooled down. Opening the door too often. The frost layer inside is too thick. 	<ul style="list-style-type: none"> This is normal. Do not put too much food in at one time. Wait until the food has cooled down before putting it in. Do not open the door too often. Need to defrost.
Door does not close properly	<ul style="list-style-type: none"> Door is stuck with objects. Too much food in. Door gasket deformed. 	<ul style="list-style-type: none"> Do not put in too much food. Place the appliance stably. Heat the door gasket, then cool it for restoration (with an electrical drier or hot water for heating).
Outer wall is hot	<ul style="list-style-type: none"> When the appliance is operating, heat is dissipated to the outside through the metal tubes inside the cabinet. Higher ambient temperatures in the summer cause the temperature of the outer wall to rise. 	<ul style="list-style-type: none"> Higher temperature on the outer wall is normal. Increase the heat dissipation space, or put the appliance in a ventilated and cool place.
Cross or vertical beams are hot	<ul style="list-style-type: none"> There are metal tubes inside the beams, and the heat released from the tubes prevents condensation. 	<ul style="list-style-type: none"> This is normal.
Odors	<ul style="list-style-type: none"> Spoiled food Food with strong odors The interior compartment is dirty. 	<ul style="list-style-type: none"> Clean and remove any spoiled food. Make sure strong smelling food is wrapped airtight. Clean the interior compartment.
The actual temperature differs from the set temperature	<ul style="list-style-type: none"> When warm food is put in, the temperature will rise temporarily. After setting a new temperature, it will take some time for the temperature in the compartment to reach the set temperature when the door is not opened. After the temperature stability, the actual temperatures at different locations within the compartment are different, with a deviation of about $\pm 3^{\circ}\text{C}$. 	<ul style="list-style-type: none"> This is normal. Wait for some time before testing the actual temperature.

Problem	Possible Causes	Solution
Condensation forms on the outside	<ul style="list-style-type: none"> • Condensation may form when the humidity in the room is high. 	<ul style="list-style-type: none"> • This is normal. Wipe off the condensation using a dry cloth.
Condensation forms inside the fridge and drawers	<ul style="list-style-type: none"> • The fridge maintains a high humidity to keep vegetables and other food items fresh. • Humidity is too high in the room and doors have been opened frequently. • The door gasket are not tight. 	<ul style="list-style-type: none"> • Wipe off the condensation using a dry cloth. • Do not open doors as frequently or do not keep them open too long. • Check the door gasket, clean or correct position.
Frost around the vents	<ul style="list-style-type: none"> • Door is not closed properly. • The door gasket are not tight. 	<ul style="list-style-type: none"> • Make sure food does not block the door. • Check the door gasket, clean or correct position.

Certain sounds can be heard during normal use of the refrigerator, which do not affect its correct operation.

Sounds, which can be easily prevented:

- > Noise caused by the appliance which is not level - adjust the position with the adjustable turn-in front feet. Alternatively, place pads made of soft material under the rear rollers, especially when the appliance is placed on tiles.
- > Touching the adjacent piece of furniture - move the refrigerator away.
- > Creaking of the drawers or shelves - take out and put back the drawer or shelf.
- > Sounds of clinking bottles - move bottles apart.

Sounds heard during normal use are mainly due to operation of the compressor (switching on) and cooling, system (thermal expansion and contraction of the radiator caused by flow of the cooling agent).

APPENDIX

Special for new European standard

The ordered parts in the following table can be acquired from Service provider channel

Ordered part	Provided by	Minimum time required for Provision
Thermostats	Professional maintenance personnel	At least 7 years after the last model is launched on the market
Temperature sensors	Professional maintenance personnel	At least 7 years after the last model is launched on the market
Printed circuit boards	Professional maintenance personnel	At least 7 years after the last model is launched on the market
Light sources	Professional maintenance personnel	At least 7 years after the last model is launched on the market
Door handles	Professional repairers and final users	At least 7 years after the last model is launched on the market
Door hinges	Professional repairers and final users	At least 7 years after the last model is launched on the market
Trays	Professional repairers and final users	At least 7 years after the last model is launched on the market
Baskets	Professional repairers and final users	At least 7 years after the last model is launched on the market
Door gaskets	Professional repairers and final users	At least 10 years after the last model is launched on the market

Dear customer

1. If you want to return or replace the product, please contact the store where you buy.
(Remember to bring the purchase invoice)
2. If your product breaks down which needs to repair, please contact after-sales service provider.



ATTENTION

The model information in the product database, as well as the model identifier, can be obtained through a weblink scanned by a QR code, if any, on the energy efficiency label of the product.

For more information about the energy efficiency of the appliance, visit <https://eprel.ec.europa.eu> and search using the model name.

The model name can be found on the rating label of the appliance.





Contenidos

Instrucciones de seguridad importantes	2
Protección ambiental	5
Instrucciones de instalación.....	6
Inversión de la puerta (opcional).....	7
Patas niveladoras	8
Cambio de la luz	8
Movimiento del electrodoméstico	8
Consejos para ahorrar energía	8
Descripción del producto	9
Piezas y funciones	9
Instrucciones de operación.....	10
Uso y funciones	10
Almacenamiento de alimentos	12
Mantenimiento y limpieza	13
Solución de problemas	15

¡Antes de encender el electrodoméstico por primera vez, lea las siguientes indicaciones de seguridad!

- > Este electrodoméstico está destinado a ser utilizado en aplicaciones domésticas y similares, como áreas de cocina para el personal en tiendas, oficinas y otros entornos laborales; casas de campo y por clientes en hoteles, moteles y otros entornos residenciales; entornos de tipo bed and breakfast; aplicaciones de catering y similares no minoristas.
- > Este electrodoméstico no está destinado para ser utilizado por personas (incluidos niños) con capacidades físicas, sensoriales o mentales reducidas, o falta de experiencia y conocimiento, a menos que hayan recibido supervisión o instrucciones sobre el uso del electrodoméstico por parte de una persona responsable de su seguridad.

Explicación de términos/símbolos

	PELIGRO Este símbolo indica que hay peligros para la vida y la salud de las personas debido a gas extremadamente inflamable.
	ADVERTENCIA La palabra de señal indica un peligro con un nivel medio de riesgo que, si no se evita, puede resultar en la muerte o lesiones graves.
	PRECAUCIÓN La palabra de señal indica un peligro con un bajo grado de riesgo que, si no se evita, puede resultar en lesiones leves o moderadas.
	ATENCIÓN La palabra de señal indica información importante (por ejemplo, daños a la propiedad), pero no peligro.

IMPORTANTE: Preste especial atención a los mensajes que contienen las palabras PELIGRO, ADVERTENCIA o PRECAUCIÓN. Estas palabras se utilizan para alertarlo sobre un peligro potencial que puede causarle lesiones graves a usted y a otros. Las instrucciones le dirán cómo reducir la posibilidad de lesiones y le informarán qué puede suceder si no se siguen las instrucciones.

ATENCIÓN: Estas instrucciones de funcionamiento son generales. Esto significa que ciertas funciones se aplican a su refrigerador/congelador, mientras que otras no.

Estamos trabajando constantemente en el desarrollo y mejora continua de nuestros tipos y modelos de electrodomésticos. Por lo tanto, nos reservamos el derecho de realizar cambios en el diseño, equipamiento y accesorios de todos los tipos y modelos sin previo aviso.

INSTRUCCIONES DE SEGURIDAD IMPORTANTES

LEA Y GUARDE ESTAS INSTRUCCIONES!



ADVERTENCIA: Riesgo de incendio / material inflamable

El refrigerante y el material espumante de ciclopentano utilizados para el electrodoméstico son inflamables. Por lo tanto, cuando el electrodoméstico sea desechado, debe mantenerse alejado de cualquier fuente de fuego y ser recuperado por una empresa especializada con la correspondiente calificación en lugar de ser desechado por combustión, para evitar daños al medio ambiente u otros peligros.



ADVERTENCIA

Seguridad general

- > Los niños deben ser supervisados para asegurar que no jueguen con el electrodoméstico.
- > Si el cable de alimentación está dañado, debe ser reemplazado por el fabricante, su agente de servicio o personas igualmente calificadas para evitar un peligro.
- > No guarde sustancias explosivas como latas de aerosol con un propelente inflamable en este electrodoméstico.
- > El electrodoméstico debe desconectarse después de usarlo y antes de realizar mantenimiento por parte del usuario en el electrodoméstico.
- > **ADVERTENCIA:** Mantenga despejadas las aberturas de ventilación, ya sea en el recinto del electrodoméstico o en la estructura empotrada.
- > **ADVERTENCIA:** No utilice dispositivos mecánicos u otros medios para acelerar el proceso de descongelación, que no sean los recomendados por el fabricante.
- > **ADVERTENCIA:** No dañe el circuito de refrigerante.
- > **ADVERTENCIA:** No utilice electrodomésticos eléctricos dentro de los compartimentos de almacenamiento de alimentos del electrodoméstico, a menos que sean del tipo recomendado por el fabricante.
- > **ADVERTENCIA:** Por favor, deseche el refrigerador de acuerdo con los reguladores locales ya que utiliza gas soplado inflamable y refrigerante.
- > **ADVERTENCIA:** Al posicionar el electrodoméstico, asegúrese de que el cable de alimentación no quede atrapado o dañado.
- > **ADVERTENCIA:** No coloque múltiples tomas de corriente portátiles o fuentes de alimentación portátiles en la parte trasera del electrodoméstico.
- > No use cables de extensión o adaptadores sin conexión a tierra (de dos clavijas).
- > Para evitar un peligro debido a la inestabilidad del electrodoméstico, debe fijarse de acuerdo con las instrucciones.
- > El refrigerador debe desconectarse de la fuente de suministro eléctrico antes de intentar la instalación de un accesorio. Asegúrese de que el cable de alimentación no quede atrapado por el refrigerador. No pise el cable de alimentación.
- > Para un electrodoméstico independiente: este electrodoméstico refrigerador no está destinado a ser utilizado como un electrodoméstico empotrado.



PRECAUCIÓN

Uso diario

- > No tire del cable de alimentación al desconectar el enchufe del refrigerador. Por favor, agarre firmemente el enchufe y sáquelo directamente del enchufe.
- > Para garantizar un uso seguro, no dañe el cable de alimentación ni lo utilice cuando esté dañado o desgastado.
- > Por favor, utilice un enchufe de corriente dedicado y el enchufe de corriente no debe ser compartido con otros electrodomésticos.
- > El enchufe de corriente debe estar firmemente en contacto con el enchufe o de lo contrario se podrían causar incendios.
- > Asegúrese de que el electrodo de puesta a tierra del enchufe de corriente esté equipado con una línea de puesta a tierra confiable.
- > Por favor, cierre la válvula del gas que está fugando y luego abra las puertas y ventanas en caso de fuga de gas y otros gases inflamables.
- > No desenchufe el refrigerador y otros electrodomésticos considerando que una chispa puede causar un incendio.
- > No utilice electrodomésticos en la parte superior del aparato, a menos que sean del tipo recomendado por el fabricante.
- > Los espacios entre las puertas del refrigerador y entre las puertas y el cuerpo del refrigerador son pequeños, tenga en cuenta no poner la mano en estas áreas para evitar que se pellizque el dedo. Por favor, sea cuidadoso al cerrar la puerta del refrigerador para evitar que caigan artículos.
- > No tome alimentos o recipientes con las manos mojadas en la cámara de congelación cuando el refrigerador esté funcionando, especialmente recipientes de metal, para evitar congelaciones.
- > No permita que ningún niño entre o trepe al refrigerador; de lo contrario, se puede causar asfixia o lesiones por caídas al niño.
- > No coloque objetos pesados en la parte superior del refrigerador considerando que los objetos pueden caer al cerrar o abrir la puerta, y podrían causar lesiones accidentales.
- > No coloque elementos inflamables, explosivos, volátiles y altamente corrosivos en el refrigerador para prevenir daños al producto o accidentes de incendio.
- > No coloque artículos inflamables cerca del refrigerador para evitar incendios.
- > El refrigerador está destinado para uso doméstico, como almacenamiento de alimentos; no debe ser utilizado para otros fines, como almacenamiento de sangre, medicamentos o productos biológicos, etc.
- > No guarde cerveza, bebidas u otros líquidos contenidos en botellas o recipientes cerrados en la cámara de congelación del refrigerador; de lo contrario, las botellas o recipientes cerrados pueden agrietarse debido a la congelación y causar daños.



ADVERTENCIA

- > Conéctese solo a una fuente de agua potable. (Adecuado para fabricante de cubitos de hielo) (*)
- > Para evitar que los niños queden atrapados, las llaves deben mantenerse fuera del alcance de los niños y no en las cercanías del congelador horizontal (o refrigerador) (adecuado para productos con cerraduras). (*)

(*): Esta característica varía según el modelo adquirido.

ADVERTENCIA

Para Eustandard:

Este electrodoméstico puede ser utilizado por niños de 8 años en adelante y personas con capacidades físicas, sensoriales o mentales reducidas o falta de experiencia y conocimiento si han recibido supervisión o instrucciones sobre el uso del electrodoméstico de manera segura y comprenden los peligros involucrados. Los niños no deben jugar con el electrodoméstico. La limpieza y el mantenimiento del usuario no deben ser realizados por niños sin supervisión.

Para evitar la contaminación de alimentos, por favor respete las siguientes instrucciones:

- Abrir la puerta durante largos períodos puede causar un aumento significativo de la temperatura en los compartimentos del electrodoméstico.
- Limpiar regularmente las superficies que puedan entrar en contacto con alimentos y los sistemas de drenaje accesibles.
- Limpiar los tanques de agua si no se han utilizado durante 48 horas; enjuagar el sistema de agua conectado a un suministro de agua si no se ha utilizado agua durante 5 días. **(Nota 1)(*)**
- Almacene la carne cruda y el pescado en recipientes adecuados en el refrigerador, para que no esté en contacto con otros alimentos ni gotee sobre ellos.
- Los compartimentos de alimentos congelados de dos estrellas son adecuados para almacenar alimentos precongelados, almacenar o hacer helado y hacer cubitos de hielo. **(Nota 2)(*)**
- Los compartimentos de una estrella, dos estrellas y tres estrellas no son adecuados para congelar alimentos frescos. **(nota 3)(*)**
- Para electrodomésticos sin un compartimento de 4 estrellas: este electrodoméstico refrigerador no es adecuado para congelar alimentos. **(nota 4)(*)**
- Si el electrodoméstico refrigerador se deja vacío durante largos períodos, apáguelo, descongélelo, límpielo, séquelo y deje la puerta abierta para evitar que se desarrolle moho dentro del electrodoméstico.

Nota 1, 2, 3, 4: Por favor, confirme si es aplicable según el tipo de compartimento de su producto.

(*): Esta característica varía según el modelo adquirido.



Símbolo de "4 estrellas": Congelador a -18°C o más frío, y tiene la capacidad de congelar rápidamente una cierta cantidad de alimentos



Símbolo de "3 estrellas": Compartimento del congelador a -18°C o más frío



Símbolo de "2 estrellas": Compartimento del congelador a -12°C o más frío



Símbolo de "1 estrella": Compartimento del congelador con una temperatura objetivo y condiciones de almacenamiento de -6°C



PRECAUCIÓN

No se recomienda el uso de este producto con enchufes o interruptores principales con la función AFCI/GFCI, de lo contrario puede causar disparos falsos.

1. No supone un riesgo para la seguridad cuando se tropieza.
2. Si los tropiezos persisten, se recomienda reemplazar los enchufes o el interruptor principal sin función AFCI/GFCI.



ADVERTENCIA

Riesgo de atrapamiento de niños. Antes de desechar su viejo refrigerador o congelador:

- > Quítese las puertas.
- > Deje los estantes en su lugar para que los niños no puedan trepar fácilmente al interior.

PROTECCIÓN AMBIENTAL

Eliminación de dispositivos eléctricos antiguos de manera respetuosa con el medio ambiente



Este símbolo de contenedor de basura con una línea cruzada indica que los productos eléctricos y electrónicos residuales (RAEE) deben desecharse por separado de los residuos municipales.

Los productos eléctricos antiguos pueden contener sustancias peligrosas, por lo que la correcta eliminación de su electrodoméstico antiguo ayudará a prevenir posibles consecuencias negativas para el medio ambiente y la salud humana. Su electrodoméstico antiguo puede contener piezas reutilizables que podrían utilizarse para reparar otros productos, y otros materiales valiosos que pueden reciclarse para conservar recursos limitados.

Información del paquete



Los materiales de embalaje del producto están fabricados con materiales reciclables de acuerdo con nuestras regulaciones ambientales nacionales. No deseche los materiales de embalaje junto con los residuos domésticos u otros. Llévelos a los puntos de recogida de materiales de embalaje designados por las autoridades locales.



PRECAUCIÓN

El refrigerante y el material espumante de ciclopentano utilizados para el refrigerador son inflamables. Por lo tanto, cuando el refrigerador sea desechado, debe mantenerse alejado de cualquier fuente de fuego y ser recuperado por una empresa especializada con la correspondiente calificación en lugar de ser desechado por combustión, para evitar daños al medio ambiente u otros peligros.

INSTRUCCIONES DE INSTALACIÓN

Antes del primer uso

Retire el embalaje exterior e interior, limpie el exterior a fondo con un paño suave y seco y el interior con un paño húmedo y tibio.

Evite colocar el gabinete en un nicho estrecho o cerca de cualquier fuente de calor, luz solar directa o humedad.

Mantenga la circulación de aire libre alrededor del gabinete. Al instalar la unidad, asegúrese de dejar 10 cm de espacio libre en ambos lados, 10 cm en la parte superior de la unidad y no más de 7.5 cm en la parte trasera de la unidad.

Antes de conectar su refrigerador a la fuente de alimentación, verifique que el voltaje indicado en la etiqueta de clasificación de su electrodoméstico corresponda al voltaje de su hogar. Un voltaje diferente podría dañar el electrodoméstico.

El electrodoméstico debe estar conectado a tierra. El fabricante no se hace responsable de los daños que puedan ocurrir como resultado de un uso sin conexión a tierra.

Diagrama de requisitos de espacio

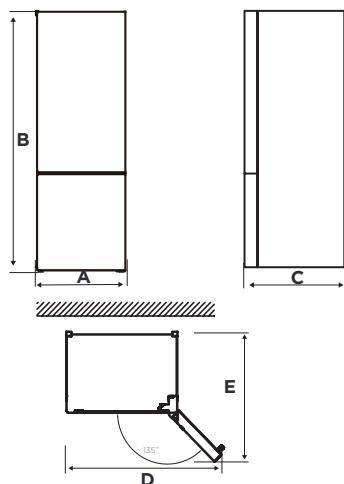

A	B	C	D	E
595	1880	635	1033	1082

Aviso: Todas las dimensiones en mm

Conexión del electrodoméstico

Después de instalar el producto, déjelo reposar durante más de 2 horas antes de encender la energía, de lo contrario, podría provocar una disminución de la capacidad de enfriamiento o dañar el producto.

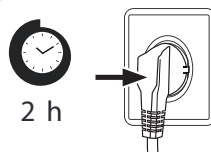

Permita que el electrodoméstico funcione vacío durante 2-3 horas (4 horas en verano cuando la temperatura ambiente es alta), para que el compartimento pueda enfriarse a la temperatura adecuada.

⚠ PRECAUCIÓN

El refrigerador siempre debe estar enchufado a su propia toma de corriente eléctrica individual que tenga una clasificación de voltaje que coincida con la placa de clasificación.

Al posicionar el electrodoméstico, asegúrese de que el cable de suministro no esté atrapado o dañado.

Temperatura Ambiente

Dependiendo de la clase climática, este refrigerador está destinado a ser utilizado en un rango de temperatura ambiente como se especifica en la siguiente tabla.

El producto puede no funcionar correctamente a temperaturas fuera del rango específico.

Puede encontrar la clase climática en la etiqueta del producto.

Clase Climática	Temperatura Ambiente
SN	+10 °C a +32 °C
N	+16 °C a +32 °C
ST	+16 °C a +38 °C
T	+16 °C a +43 °C

Si tiene alguna duda sobre la instalación, por favor consulte al vendedor, a nuestro servicio al cliente o al Centro de Servicio Autorizado más cercano.

● ATENCIÓN

El rendimiento de enfriamiento y el consumo de energía del refrigerador puede verse afectado por el ambiente temperatura, la frecuencia de apertura de la puerta, y la ubicación del refrigerador. Recomendamos ajustar la configuración de temperatura según corresponda.

Inversión de la puerta (opcional)

1. Apague el refrigerador y retire todos los objetos de las bandejas de la puerta.
2. Desmonte la tapa de la bisagra superior, la bisagra superior y la tapa del agujero del otro lado, retire la puerta del refrigerador.

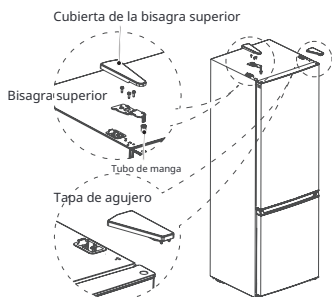

3. Desmonte la bisagra central, los tornillos, las tapas de los agujeros de los tornillos y retire la puerta del congelador.

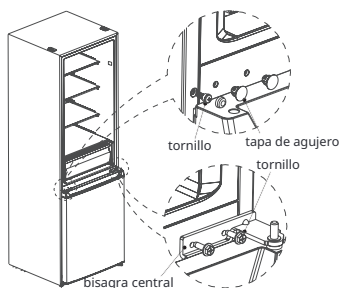

4. Desmonte la bisagra inferior, las tapas de los agujeros y los tornillos, instale el eje de la bisagra inferior y ajuste el pie en el otro lado de la bisagra inferior, luego instale la bisagra en el otro lado.

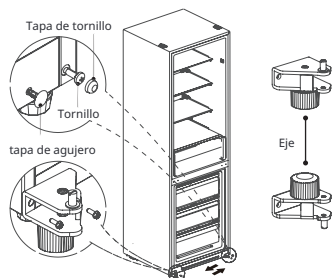

5. Desmonte el tornillo, la tubería del casquillo y el tope de la puerta del refrigerador y del congelador, y también se retira el soporte en la cubierta inferior de la puerta del refrigerador. Luego instáelos en el otro lado de las puertas en orden.

Intercambie la posición de la tubería del casquillo y la tapa del agujero en la cubierta superior de la puerta del refrigerador, e instale la manga de la bisagra superior en la puerta del congelador en el agujero del otro lado de la manga del eje.

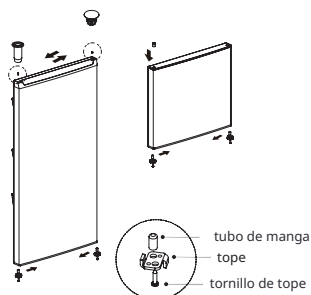

6. Coloque la puerta del congelador en la bisagra inferior, instale la bisagra central, los tornillos y las tapas de los agujeros de los tornillos.

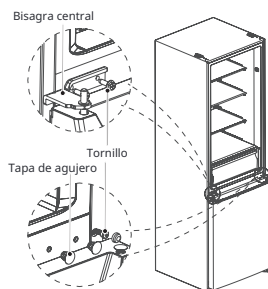

7. Coloque la puerta de refrigeración en la bisagra central, instale la bisagra superior, la cubierta de la bisagra y la tapa de agujero.

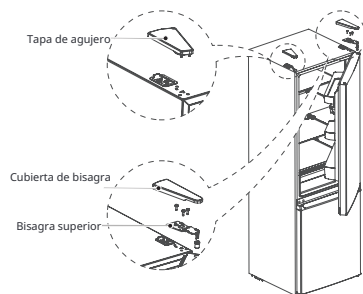

⚠ ATENCIÓN

Diferencias: Debido a cambios técnicos y diferentes modelos, algunas de las ilustraciones en este manual pueden diferir de su modelo.



Patas niveladoras

Para evitar vibraciones, el electrodoméstico debe estar nivelado.

Si es necesario, ajuste los pies niveladores para compensar el piso irregular.

La parte delantera debe estar ligeramente más alta que la trasera para facilitar el cierre de la puerta.

Los pies niveladores se pueden girar fácilmente inclinando ligeramente el gabinete.

Gire los pies niveladores en sentido contrario a las agujas del reloj para elevar la unidad , en sentido de las agujas del reloj para bajarla .

Cambio de la luz

Cualquier reemplazo o mantenimiento de las lámparas LED debe ser realizado por el fabricante, su agente de servicio o una persona calificada similar.

Este producto contiene una fuente de luz de clase de eficiencia energética (F).

Después de conectar el cable de alimentación (o enchufe) al tomacorriente, espere 2 o 3 horas antes de colocar alimentos en el electrodoméstico. Si agrega alimentos antes de que el electrodoméstico se haya enfriado por completo, sus alimentos podrían echarse a perder.

Movimiento del electrodoméstico

1. Retire todos los elementos del electrodoméstico. Desconecte el enchufe de corriente, insértelo y
2. fíjelo en el gancho del enchufe de corriente en la parte trasera o en la parte superior del electrodoméstico.
3. Fije las piezas como estantes y la puerta con cinta adhesiva para evitar que se caigan al mover el electrodoméstico.
4. Mueva el electrodoméstico con al menos dos personas con cuidado. Al transportar el electrodoméstico a larga distancia, manténgalo en posición vertical.

Consejos para ahorrar energía

No coloque el electrodoméstico cerca de cocinas, radiadores u otras fuentes de calor. Si la temperatura ambiente es alta, el compresor funcionará con más frecuencia y durante más tiempo, lo que resultará en un mayor consumo de energía.

Asegúrese de que haya suficiente ventilación en la base del electrodoméstico, en los lados del electrodoméstico y en la parte trasera del electrodoméstico. Por favor, también observe las dimensiones de espacio en el capítulo de 'Instalación'.

La disposición de cajones, estantes y bandejas como se muestra en la descripción del producto ofrece el uso más eficiente de energía y debe mantenerse en la medida de lo posible.

Para obtener un espacio de almacenamiento más grande (por ejemplo, para alimentos refrigerados/congelados grandes), se pueden quitar los cajones y estantes centrales. Los cajones y estantes superiores e inferiores deben retirarse por último si es necesario.

Un compartimento de refrigerador/congelador lleno de manera uniforme contribuye a un uso óptimo de energía.

Permita que los alimentos calientes se enfríen antes de colocarlos en el compartimento del refrigerador / congelador. Los alimentos que ya se han enfriado aumentan la eficiencia energética.

Permitir que los alimentos congelados se descongelen en el compartimento de refrigeración. La frialdad de los alimentos congelados reduce el consumo de energía en el compartimento del refrigerador y, por lo tanto, aumenta la eficiencia energética.

Abra la puerta solo lo necesario para minimizar la pérdida de frío. Abrir la puerta brevemente y cerrarla correctamente reduce el consumo de energía.

Ajustar la temperatura no más fría de lo necesario contribuye a un uso óptimo de energía. Las juntas de la puerta de su electrodoméstico deben estar perfectamente intactas para que las puertas cierren correctamente y el consumo de energía no se incremente innecesariamente.

DESCRIPCIÓN DEL PRODUCTO

Piezas y funciones

Tipo normal

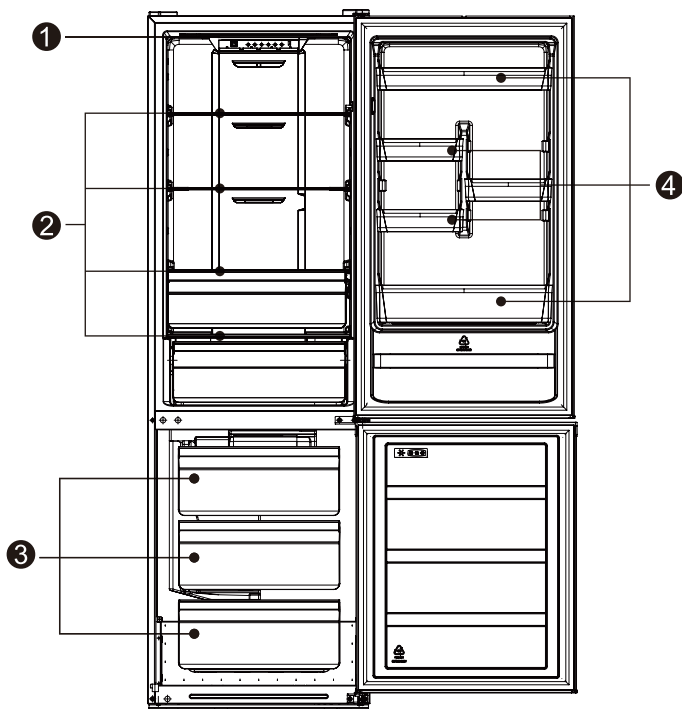

1 Iluminación LED

2 Estante

3 Cajón

4 Bandeja de puerta

> Para el uso más eficiente de energía, por favor mantenga todos los elementos internos como bandejas, cajones, estantes y la caja de cubitos de hielo en la posición suministrada por el fabricante.

> Este electrodoméstico refrigerador debe ser instalado de forma independiente y no puede ser utilizado como empotrado. De lo contrario, causará problemas como la reducción del rendimiento y la vida útil del electrodoméstico. Y el fabricante no proporciona garantía básica del electrodoméstico.

ATENCIÓN

Diferencias: Debido a cambios técnicos y diferentes modelos, algunas de las ilustraciones en este manual pueden diferir de su modelo.

INSTRUCCIONES DE OPERACIÓN

Uso y funciones

Panel de características

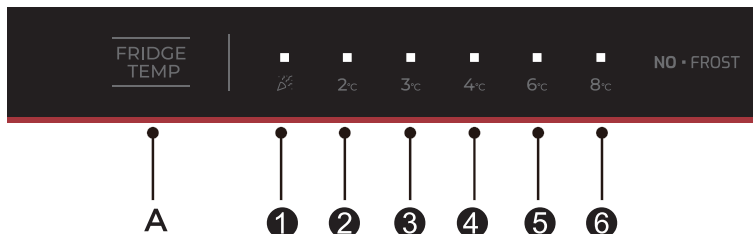

Botón

A Botón de ajuste de temperatura de la sala de refrigerador

Pantalla de visualización

1 Ajuste 1: Modo de súper enfriamiento / Enfriamiento rápido

2 Ajuste 2: la temperatura de ajuste es **2 °C**

3 Ajuste 3: la temperatura de ajuste es **3 °C**

4 Ajuste 4: la temperatura de ajuste es **4 °C**

5 Ajuste 5: la temperatura de ajuste es **6 °C**

6 Ajuste 6: la temperatura de ajuste es **8 °C**

ATENCIÓN

El panel de control real puede variar de un modelo a otro.

Nota: La función de congelación rápida está diseñada para mantener el valor nutricional de los alimentos en el congelador. Puede congelar los alimentos en el menor tiempo posible. Si se congela una gran cantidad de alimentos de una sola vez, se recomienda al usuario activar la función de congelación rápida y colocar los alimentos en ella. En este momento, la velocidad de congelación del compartimento del congelador se incrementa, lo que puede congelar rápidamente los alimentos, bloquear eficazmente la nutrición de los alimentos y facilitar su almacenamiento.

Display

Al encender el refrigerador, la pantalla (incluida la luz de las teclas) brillará durante 3 segundos, luego el refrigerador funcionará según el ajuste de temperatura 3.

Visualización de funcionamiento normal

En caso de una falla, la luz LED correspondiente mostrará un código de falla combinado (en visualización cíclica); cuando no hay fallas, la luz LED mostrará el ajuste de temperatura actual.

Ajuste de engranajes

La configuración de temperatura cambiará cada vez que presione la tecla SET. Luego, el refrigerador funcionará bajo el nuevo valor de configuración después de 15s.

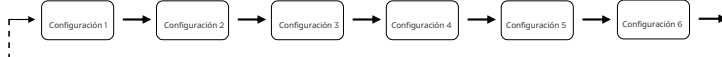

modo de super enfriamiento

Presione el botón "A" hasta que se ilumine el icono "Super enfriamiento / Enfriamiento rápido".

Durante el modo de super enfriamiento, el refrigerador funcionará de acuerdo con las temperaturas establecidas a 2 °C y saldrá automáticamente de este modo después de funcionar durante 24h.

Durante el modo de super enfriamiento, si se restablece la temperatura, el refrigerador saldrá del modo de super enfriamiento y funcionará de acuerdo con la nueva temperatura establecida.

Ajuste de la perilla manual del amortiguador de aire

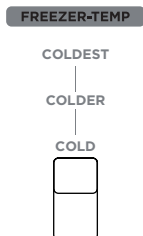

Gire el deslizador del amortiguador de aire hacia arriba, la temperatura real dentro de la habitación del congelador bajará, gire el deslizador del amortiguador de aire hacia abajo, la temperatura real dentro de la habitación del congelador subirá.

Código de error

Las siguientes advertencias que aparecen en la pantalla indican fallas correspondientes del refrigerador. Aunque el refrigerador aún puede tener función de enfriamiento y congelación con las siguientes fallas, el usuario deberá contactar a un especialista en mantenimiento para el mantenimiento, para garantizar el uso normal del refrigerador.

Código de falla	Descripción de la falla
El LED "1" y el LED "2" están encendidos	Circuito del sensor de temperatura del refrigerador
El LED "1" y el LED "3" están encendidos	Sensor de descongelación del congelador
El LED "1" y el LED "4" están encendidos	Sensor de temperatura ambiente

Almacenamiento de alimentos

Compartimento del congelador

El compartimento del congelador está designado para la congelación a baja temperatura de alimentos, almacenamiento a largo plazo de alimentos congelados, y para la producción de cubitos de hielo.

Preste atención a las clasificaciones de estrellas (4 estrellas, 2 estrellas y 1 estrella) en el compartimento del congelador y los períodos de almacenamiento resultantes para alimentos congelados.

No ponga alimentos frescos y congelados juntos. Los alimentos congelados pueden descongelarse.

Al congelar grandes cantidades de alimentos frescos (como carne, pescado o carne picada), divídalos en varias piezas pequeñas antes de ponerlos, para que se congelen rápidamente y se puedan recoger fácilmente.

Cumpla con los tiempos de almacenamiento recomendados por los fabricantes de alimentos en los envases, si no hay información en el envase, los alimentos no deben almacenarse congelados por más de tres meses desde la fecha de compra.

Al comprar alimentos congelados, asegúrese de que hayan sido congelados a una temperatura adecuada y que el envase no esté dañado.

Los alimentos congelados deben mantenerse en envases individuales adecuados para garantizar que los alimentos adyacentes no se contaminen. Consuma los alimentos descongelados inmediatamente, no los vuelva a congelar.

En caso de una falla prolongada de energía o mal funcionamiento del electrodoméstico, retire los alimentos congelados almacenados y verifique si aún son comestibles, luego guárdelos en un lugar suficientemente fresco o en otro electrodoméstico.

Para descongelar alimentos, retírelos del congelador y déjelos descongelar a temperatura ambiente o en el refrigerador. Para descongelar alimentos rápidamente, puede usar la función de descongelación en su microondas, por ejemplo.

Si solo desea descongelar parte de un paquete, retire la porción que necesita y cierre inmediatamente el resto del paquete. De esta manera, evitará la "quemadura del congelador" y reducirá la formación de hielo en los alimentos restantes.

Compartimento de enfriamiento

Para reducir la humedad y la acumulación posterior de hielo, nunca ponga líquidos en el compartimento del refrigerador en recipientes sin sellar.

El hielo tiende a concentrarse en las partes más frías del evaporador. Almacenar líquidos sin cubrir resulta en una necesidad más frecuente de descongelación.

Nunca ponga alimentos calientes en el compartimento del refrigerador. Estos deben enfriarse primero a temperatura ambiente y luego colocarse de manera que se asegure una adecuada circulación de aire en el compartimento del refrigerador.

Los alimentos o recipientes de alimentos no deben tocar la pared trasera de la nevera porque podrían congelarse en la pared. No siga abriendo regularmente la puerta del refrigerador.

La carne y el pescado limpio (empaquetados en un envase papel plástico) se pueden colocar en el compartimento del refrigerador, que se puede usar en 1-2 días.

Las frutas y verduras sin envase se pueden colocar en la parte designada para frutas y verduras frescas.



ATENCIÓN

El almacenamiento de demasiada comida durante la operación después de la conexión inicial a la energía puede afectar negativamente el efecto de congelación del refrigerador.

Sobre tiempos de almacenamiento y temperatura

Notas: Un almacenamiento excesivamente prolongado o a una temperatura de congelación inapropiada puede causar una pérdida de calidad o alimentos estropeados, lo que provoca desperdicio de alimentos, es incomible y puede causar intoxicación alimentaria. La temperatura mínima en la mayoría de los casos debe ser de -18°C o más fría. Siga los tiempos de almacenamiento máximos recomendados a continuación:

- > Estofado, helado, salchichas, pan: 2-6 meses.
- > Pescado, camarones, cordero, carne: 4-8 meses.
- > Verduras, frutas, aves, carne de res: 6-12 meses.

MANTENIMIENTO Y LIMPIEZA



PRECAUCIÓN

Desconecte el electrodoméstico de la fuente eléctrica antes de realizar cualquier mantenimiento rutinario. Espere al menos 5 minutos antes de volver a encender el electrodoméstico, ya que un arranque frecuente puede dañar el compresor.

No utilice dispositivos mecánicos u otros medios para acelerar el proceso de descongelación, que no sean los recomendados por el fabricante.

No intente reparar, desmontar o modificar el electrodoméstico usted mismo. En caso de reparación, por favor contacte a nuestro servicio al cliente.

Elimine el polvo en la parte trasera de la unidad al menos una vez al año para evitar riesgos de incendio, así como un aumento en el consumo de energía.

Revise regularmente el sello de la puerta para asegurarse de que no haya residuos. Limpie el sello de la puerta con un paño suave humedecido con agua jabonosa o detergente diluido.

El interior del producto debe limpiarse regularmente para evitar olores.

Utilice un paño suave o una esponja para limpiar el interior del producto, con dos cucharadas de bicarbonato de sodio y un litro de agua tibia. Luego enjuague con agua y seque. Después de limpiar, abra la puerta y deje que se seque naturalmente antes de encender la energía.

Para áreas difíciles de limpiar en el producto (como espacios estrechos, huecos o esquinas), se recomienda limpiarlas regularmente con un trapo suave, un cepillo suave, etc. y cuando sea necesario, combinado con algunas herramientas auxiliares (como palitos delgados) para asegurar que no se acumulen contaminantes o bacterias en estas áreas.

Limpie la superficie exterior del producto con un paño suave humedecido con agua jabonosa, detergente, etc., y luego seque. No utilice cepillos duros, bolas de acero limpio, cepillos metálicos, abrasivos (como pastas de dientes), disolventes orgánicos (como alcohol, acetona, acetato de isoamilo, etc.), agua hirviendo, elementos ácidos o alcalinos, que pueden dañar la superficie e interior de la nevera.

El agua hirviendo y los disolventes orgánicos como el benceno pueden deformar o dañar las piezas de plástico.



No enjuagar directamente con agua u otros líquidos durante la limpieza para evitar cortocircuitos o afectar el aislamiento eléctrico después de la inmersión.

⚠ ATENCIÓN

El electrodoméstico funcionará continuamente una vez que se encienda. Generalmente, el funcionamiento del electrodoméstico no debe interrumpirse; de lo contrario, la vida útil puede verse afectada.

Descongelación

Aunque este electrodoméstico se descongela automáticamente, puede formarse una capa de escarcha en las paredes interiores del compartimento del congelador si la puerta del congelador se abre con frecuencia o se mantiene abierta demasiado tiempo. Si la escarcha es demasiado gruesa, elija un momento en el que el suministro de alimentos sea bajo y proceda de la siguiente manera:

1. Retire los alimentos existentes y las cestas de accesorios, desenchufe el electrodoméstico de la corriente eléctrica y deje las puertas abiertas. Ventile la habitación completamente para acelerar el proceso de descongelación.
2. Cuando la descongelación esté completa, limpie su congelador como se describe arriba.

¡PRECAUCIÓN! No use objetos afilados para quitar el hielo del congelador. Solo después de que el interior esté completamente seco, el electrodoméstico debe ser encendido de nuevo y enchufado de nuevo en el enchufe de corriente.

Limpieza de la bandeja de la puerta

Según la flecha de dirección en la figura a continuación, use ambas manos para apretar la bandeja y empujar hacia arriba, luego podrá sacarla.

Después de lavar la bandeja que ha sido sacada, puede ajustar su altura de instalación de acuerdo con su requerimiento.

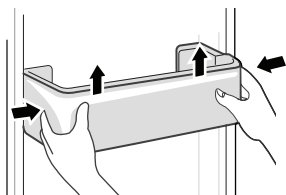

Limpieza del estante de vidrio

Como la parte más interna del revestimiento del refrigerador donde contactan los estantes tiene un tope, debe elevar los estantes hacia arriba, luego podrá sacarlos.

Ajuste o limpie los estantes según su requerimiento.

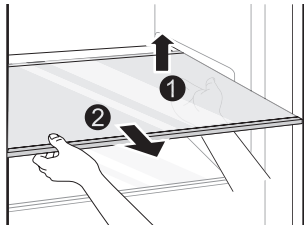

Limpieza del cajón de verduras

Vacíe el contenido del cajón. Sujete el asa del cajón de verduras y tire de él completamente hasta que se detenga.

Levante el cajón de verduras y retírelo tirando hacia afuera.

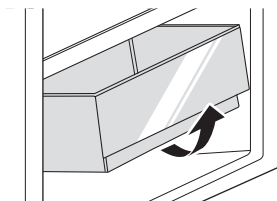

⚠ ATENCIÓN

Diferencias: Debido a cambios técnicos y diferentes modelos, algunas de las ilustraciones en este manual pueden diferir de su modelo.

SOLUCIÓN DE PROBLEMAS

El usuario puede resolver los siguientes problemas simples. Por favor, llame al departamento de servicio postventa si los problemas no se resuelven.

Problem	Posibles Causas	Solución
No funciona	<ul style="list-style-type: none"> La fuente de alimentación no está encendida y el enchufe no está firmemente insertado. Baja tensión, corte de energía o parte del circuito desconectado. 	<ul style="list-style-type: none"> Inserte firmemente el enchufe del cable de alimentación. Revise la fuente de alimentación en casa.
La luz no está encendida	<ul style="list-style-type: none"> El electrodoméstico no está encendido. La luz está rota. 	<ul style="list-style-type: none"> Desenchufe y vuelva a enchufar el cable de alimentación. Reemplace la luz por una nueva.
Frutas o verduras están congeladas	<ul style="list-style-type: none"> ¿Se ha colocado la comida en la parte trasera de la nevera? El área cerca de la pared trasera es donde las temperaturas son más frías. Las frutas o verduras se almacenan en la zona de Fresco/Enfriar. 	<ul style="list-style-type: none"> No colocar alimentos que puedan congelarse fácilmente en la parte trasera del compartimento del refrigerador. La zona de Fresco/Enfriar es solo para carne/pescado.
El frigorífico/congelador está enfriando demasiado	<ul style="list-style-type: none"> El control de temperatura no está configurado correctamente. 	<ul style="list-style-type: none"> Ajuste la temperatura más alta.
El compresor está funcionando por mucho tiempo.	<ul style="list-style-type: none"> La alta temperatura ambiente está causando un tiempo de funcionamiento prolongado. Poner demasiada comida de una sola vez. La comida se coloca antes de que se enfríe. Abrir la puerta con demasiada frecuencia. La capa de escarcha en el interior es demasiado gruesa. 	<ul style="list-style-type: none"> Esto es normal. No poner demasiada comida de una sola vez. Espere a que la comida se enfríe antes de ponerla. No abrir la puerta con demasiada frecuencia. Necesita descongelar.
La puerta no cierra correctamente	<ul style="list-style-type: none"> La puerta está atascada con objetos. Demasiada comida dentro. La junta de la puerta está deformada. 	<ul style="list-style-type: none"> No ponga demasiada comida. Coloque el electrodoméstico de forma estable. Caliente la junta de la puerta, luego enfríela para restaurarla (con un secador eléctrico o agua caliente para calentarla).
La pared exterior está caliente	<ul style="list-style-type: none"> Cuando el electrodoméstico está en funcionamiento, el calor se disipa hacia el exterior a través de los tubos metálicos dentro del gabinete. Las temperaturas ambientales más altas en verano hacen que la temperatura de la pared exterior aumente. 	<ul style="list-style-type: none"> Una temperatura más alta en la pared exterior es normal. Aumente el espacio de disipación de calor, o coloque el electrodoméstico en un lugar ventilado y fresco.
Las vigas cruzadas o verticales están calientes	<ul style="list-style-type: none"> Hay tubos metálicos dentro de las vigas, y el calor liberado desde los tubos evita la condensación. 	<ul style="list-style-type: none"> Esto es normal.
Olores	<ul style="list-style-type: none"> Comida en mal estado Comida con olores fuertes El compartimento interior está sucio. 	<ul style="list-style-type: none"> Limpiar y desechar cualquier alimento en mal estado. Asegúrese de envolver herméticamente los alimentos con olores fuertes. Limpiar el compartimento interior.
La temperatura real difiere de la temperatura establecida.	<ul style="list-style-type: none"> Cuando se colocan alimentos calientes, la temperatura aumentará temporalmente. Después de establecer una nueva temperatura, tomará algún tiempo para que la temperatura en el compartimento alcance la temperatura establecida cuando la puerta no se abre. Después de la estabilidad de la temperatura, las temperaturas reales en diferentes ubicaciones dentro del compartimento son diferentes, con una desviación de aproximadamente $\pm 3^{\circ}\text{C}$. 	<ul style="list-style-type: none"> Esto es normal. Espere un tiempo antes de probar la temperatura real.

Problem	Posibles Causas	Solución
Se forma condensación en el exterior	<ul style="list-style-type: none"> La condensación puede formarse cuando la humedad en la habitación es alta. 	<ul style="list-style-type: none"> Esto es normal. Limpiar la condensación con un paño seco.
Se forma condensación dentro del refrigerador y los cajones.	<ul style="list-style-type: none"> El refrigerador mantiene una alta humedad para mantener frescas las verduras y otros alimentos. La humedad es demasiado alta en la habitación y las puertas se han abierto con frecuencia. Las juntas de la puerta no están ajustadas. 	<ul style="list-style-type: none"> Limpiar la condensación con un paño seco. No abrir las puertas con tanta frecuencia o no mantenerlas abiertas por mucho tiempo. Verificar la junta de la puerta, limpiar o corregir la posición.
Escarcha alrededor de las aberturas	<ul style="list-style-type: none"> La puerta no está cerrada correctamente. Las juntas de la puerta no están ajustadas. 	<ul style="list-style-type: none"> Asegurarse de que los alimentos no bloqueen la puerta. Verificar la junta de la puerta, limpiar o corregir la posición.

Durante el uso normal del refrigerador, se pueden escuchar ciertos sonidos que no afectan su correcto funcionamiento.

sonidos, que se pueden prevenir fácilmente:

- > Ruido causado por el electrodoméstico que no está nivelado - ajustar la posición con los pies delanteros ajustables. Alternativamente, colocar almohadillas de material suave debajo de los rodillos traseros, especialmente cuando el electrodoméstico está colocado sobre azulejos.
- > Rozando con la pieza de mobiliario adyacente - alejar el refrigerador.
- > Rechinido de los cajones o estantes - sacar y volver a colocar el cajón o estante.
- > Sonido de botellas chocando - separar las botellas.

Los sonidos escuchados durante el uso normal se deben principalmente al funcionamiento del compresor (encendido) y del sistema de refrigeración (expansión térmica y contracción del radiador causada por el flujo del agente refrigerante).

APÉNDICE

Especial para el nuevo estándar europeo

Las piezas solicitadas en la siguiente tabla se pueden adquirir a través del canal del proveedor de servicios

Pieza solicitada	Proporcionado por	Tiempo mínimo requerido para la provisión
Termostatos	Personal de mantenimiento profesional	Al menos 7 años después de que el último modelo se lance en el mercado
Sensores de temperatura	Personal de mantenimiento profesional	Al menos 7 años después de que el último modelo se lance en el mercado
Placas de circuito impreso	Personal de mantenimiento profesional	Al menos 7 años después de que el último modelo se lance en el mercado
Fuentes de luz	Personal de mantenimiento profesional	Al menos 7 años después de que el último modelo se lance en el mercado
Manijas de puerta	Reparadores profesionales y usuarios finales	Al menos 7 años después de que el último modelo se lance en el mercado
Bisagras de puerta	Reparadores profesionales y usuarios finales	Al menos 7 años después de que el último modelo se lance en el mercado
Bandejass	Reparadores profesionales y usuarios finales	Al menos 7 años después de que el último modelo se lance en el mercado
Cestas	Reparadores profesionales y usuarios finales	Al menos 7 años después de que el último modelo se lance en el mercado
Juntas de puerta	Reparadores profesionales y usuarios finales	Al menos 10 años después de que se lance el último modelo en el mercado

Estimado cliente

1. Si desea devolver o reemplazar el producto, por favor contacte a la tienda donde lo compró. (Recuerde llevar la factura de compra)
2. Si su producto se descompone y necesita reparación, por favor contacte al proveedor de servicio postventa.



ATENCIÓN

La información del modelo en la base de datos del producto, así como el identificador del modelo, se puede obtener a través de un enlace web escaneado por un código QR, si lo hay, en la etiqueta de eficiencia energética del producto. Para obtener más información sobre la eficiencia energética del electrodoméstico, visite <https://eprel.ec.europa.eu> y busque usando el nombre del modelo.

El nombre del modelo se puede encontrar en la etiqueta de clasificación del electrodoméstico.





Contenu

Instructions de sécurité importantes	2
Protection de l'environnement	5
Instructions d'installation	6
Inversion de la porte (optionnelle)	7
Pieds de nivellement	8
Changement de la lumière	8
Déplacement de l'appareil	8
Conseils pour économiser de l'énergie	8
Aperçu du produit	9
Pièces et fonctions	9
Instructions d'utilisation	10
Utilisation et fonctions	10
Stocker de la nourriture	12
Entretien et nettoyage	13
Dépannage	15
Spécifications techniques	17
Annexe	18
Spécial pour la nouvelle norme européenne	18

Avant de mettre l'appareil en marche pour la première fois, veuillez lire les consignes de sécurité suivantes !

- > Cet appareil est destiné à être utilisé dans des applications domestiques et similaires telles que les cuisines du personnel dans les magasins, les bureaux et autres environnements de travail ; les maisons de ferme et par les clients dans les hôtels, motels et autres environnements de type résidentiel ; les environnements de type bed and breakfast ; les applications de restauration et similaires non commerciales.
- > Cet appareil n'est pas destiné à être utilisé par des personnes (y compris des enfants) ayant des capacités physiques, sensorielles ou mentales réduites, ou un manque d'expérience et de connaissance, à moins qu'elles n'aient été supervisées ou instruites sur l'utilisation de l'appareil par une personne responsable de leur sécurité.

Explication des termes/symboles

	DANGER Ce symbole indique qu'il y a des dangers pour la vie et la santé des personnes en raison d'un gaz extrêmement inflammable.
	AVERTISSEMENT Le mot de signalisation indique un danger avec un niveau de risque moyen qui, s'il n'est pas évité, peut entraîner la mort ou des blessures graves.
	ATTENTION Le mot de signalisation indique un danger avec un faible degré de risque qui, s'il n'est pas évité, peut entraîner des blessures légères ou modérées.
	ATTENTION Le mot de signalisation indique des informations importantes (par exemple, des dommages matériels), mais pas de danger.

IMPORTANT: Prêtez une attention particulière aux messages contenant les mots DANGER, AVERTISSEMENT ou ATTENTION . Ces mots sont utilisés pour vous alerter d'un danger potentiel pouvant vous blesser gravement, ainsi que d'autres personnes. Les instructions vous indiqueront comment réduire les risques de blessures et vous informeront des conséquences si les instructions ne sont pas suivies.

ATTENTION: Ces instructions d'utilisation sont générales. Cela signifie que certaines fonctions s'appliquent à votre réfrigérateur/congélateur, tandis que d'autres non. Nous travaillons constamment sur le développement et l'amélioration de nos types et modèles d'appareils. Par conséquent, nous nous réservons le droit d'apporter des modifications à la conception, à l'équipement et aux accessoires de tous les types et modèles sans préavis.

INSTRUCTIONS DE SÉCURITÉ IMPORTANTES

LISEZ ET CONSERVEZ CES INSTRUCTIONS!



AVERTISSEMENT: Risque d'incendie / matériau inflammable

Le réfrigérant et le matériau moussant au cyclopentane utilisés pour l'appareil sont inflammables. Par conséquent, lorsque l'appareil est mis au rebut, il doit être éloigné de toute source de feu et être récupéré par une entreprise de récupération spéciale ayant les qualifications correspondantes, plutôt que d'être éliminé par combustion, afin d'éviter tout dommage à l'environnement ou à autrui.



AVERTISSEMENT

Sécurité générale

- > Les enfants doivent être surveillés pour s'assurer qu'ils ne jouent pas avec l'appareil.
- > Si le cordon d'alimentation est endommagé, il doit être remplacé par le fabricant, son agent de service ou des personnes également qualifiées afin d'éviter un danger.
- > Ne pas stocker de substances explosives telles que des aérosols avec un propulseur inflammable dans cet appareil.
- > L'appareil doit être débranché après utilisation et avant d'effectuer toute maintenance utilisateur sur l'appareil.
- > **AVERTISSEMENT:** Veuillez à ce que les ouvertures de ventilation, dans l'enceinte de l'appareil ou dans la structure ncastree, soient dégagées de toute obstruction.
- > **AVERTISSEMENT:** Ne pas utiliser de dispositifs mécaniques ou d'autres moyens pour accélérer le processus de dégivrage, sauf ceux recommandés par le fabricant.
- > **AVERTISSEMENT:** Ne pas endommager le circuit frigorifique.
- > **AVERTISSEMENT:** Ne pas utiliser d'appareils électriques à l'intérieur des compartiments de stockage des aliments de l'appareil, sauf s'ils sont du type recommandé par le fabricant.
- > **AVERTISSEMENT:** Veuillez abandonner le réfrigérateur conformément aux réglementations locales car il utilise un gaz de soufflage inflammable et un réfrigérant.
- > **AVERTISSEMENT:** Lors de la position de l'appareil, assurez-vous que le cordon d'alimentation n'est pas piégé ou endommagé.
- > **AVERTISSEMENT:** Ne pas placer plusieurs prises de courant portables ou alimentations électriques portables à l'arrière de l'appareil.
- > Ne pas utiliser de rallonges ou d'adaptateurs non mis à la terre (à deux broches).
- > Pour éviter un danger d'instabilité de l'appareil, il doit être fixé conformément aux instructions.
- > Le réfrigérateur doit être débranché de la source d'alimentation électrique avant de tenter l'installation de l'accessoire. Assurez-vous que le câble d'alimentation n'est pas coincé par le réfrigérateur. Ne marchez pas sur le câble d'alimentation.
- > Pour un appareil autonome : cet appareil de réfrigération n'est pas destiné à être utilisé encastré.



ATTENTION

Utilisation quotidienne

- > Ne tirez pas sur le cordon d'alimentation lorsque vous débranchez le réfrigérateur. Veuillez saisir fermement la fiche et la retirer directement de la prise.
- > Pour garantir une utilisation sûre, ne pas endommager le cordon d'alimentation ou l'utiliser s'il est endommagé ou usé.
- > Veuillez utiliser une prise de courant dédiée et la prise de courant ne doit pas être partagée avec d'autres appareils électriques.
- > La fiche d'alimentation doit être fermement en contact avec la prise, sinon des incendies pourraient se produire.
- > Assurez-vous que l'électrode de mise à la terre de la prise de courant est équipée d'une ligne de mise à la terre fiable.
- > Veuillez fermer la vanne du gaz qui fuit, puis ouvrir les portes et les fenêtres en cas de fuite de gaz et d'autres gaz inflammables.
- > Ne débranchez pas le réfrigérateur et d'autres appareils électriques en considérant qu'une étincelle pourrait provoquer un incendie.
- > Ne pas utiliser d'appareils électriques sur le dessus de l'appareil, sauf s'ils sont du type recommandé par le fabricant.
- > Les espaces entre les portes du réfrigérateur et entre les portes et le corps du réfrigérateur sont petits, veillez à ne pas mettre votre main dans ces zones pour éviter de vous pincer le doigt. Veuillez être prudent lorsque vous fermez la porte du réfrigérateur pour éviter la chute d'objets.
- > Ne prenez pas d'aliments ou de contenants avec les mains mouillées dans la chambre de congélation lorsque le réfrigérateur fonctionne, en particulier les contenants en métal pour éviter les engelures.
- > Ne laissez aucun enfant entrer ou grimper dans le réfrigérateur; sinon, une suffocation ou une chute de l'enfant pourrait être causée.
- > Ne placez pas d'objets lourds sur le dessus du réfrigérateur en considérant que les objets pourraient tomber lors de la fermeture ou de l'ouverture de la porte, et des blessures accidentelles pourraient être causées.
- > Ne mettez pas d'articles inflammables, explosifs, volatils et hautement corrosifs dans le réfrigérateur pour éviter les dommages au produit ou les accidents d'incendie.
- > Ne placez pas d'articles inflammables près du réfrigérateur pour éviter les incendies.
- > Le réfrigérateur est destiné à un usage domestique, tel que le stockage des aliments; il ne doit pas être utilisé à d'autres fins, telles que le stockage de sang, de médicaments ou de produits biologiques, etc.
- > Ne pas stocker de bière, de boissons ou tout autre liquide contenu dans des bouteilles ou des récipients fermés dans la chambre de congélation du réfrigérateur; sinon les bouteilles ou les récipients fermés pourraient se fissurer en raison du gel et causer des dommages.



AVERTISSEMENT

- > Connectez-vous uniquement à une alimentation en eau potable. (Convient pour la fabrication de glaçons) (*)
- > Pour éviter que les enfants ne se retrouvent piégés, les clés doivent être tenues hors de portée des enfants et non à proximité du congélateur horizontal (ou du réfrigérateur) (convient aux produits avec des serrures). (*)

(*): Cette fonctionnalité varie en fonction du modèle acheté.



AVERTISSEMENT

Pour la norme européenne:

Cet appareil peut être utilisé par des enfants de 8 ans et plus et par des personnes ayant des capacités physiques, sensorielles ou mentales réduites ou un manque d'expérience et de connaissances, à condition qu'ils aient reçu une supervision ou des instructions sur l'utilisation de l'appareil de manière sûre et qu'ils comprennent les dangers impliqués. Les enfants ne doivent pas jouer avec l'appareil. Le nettoyage et l'entretien de l'utilisateur ne doivent pas être effectués par des enfants sans supervision.

Pour éviter la contamination des aliments, veuillez respecter les instructions suivantes:

- Ouvrir la porte pendant de longues périodes peut entraîner une augmentation significative de la température dans les compartiments de l'appareil.
- Nettoyez régulièrement les surfaces pouvant entrer en contact avec les aliments et les systèmes de drainage accessibles.
- Nettoyez les réservoirs d'eau s'ils n'ont pas été utilisés pendant 48h; rincez le système d'eau connecté à une alimentation en eau si l'eau n'a pas été tirée pendant 5 jours. **(Note 1)(*)**
- Conservez la viande crue et le poisson dans des contenants appropriés dans le réfrigérateur, de sorte qu'ils ne soient pas en contact avec d'autres aliments ou ne gouttent pas dessus.
- Les compartiments de congélation deux étoiles sont adaptés pour conserver des aliments préalablement congelés, pour conserver ou fabriquer de la crème glacée et pour faire des glaçons. **(Note 2)(*)**
- Les compartiments une étoile, deux étoiles et trois étoiles ne sont pas adaptés pour la congélation d'aliments frais. **(note 3)(*)**
- Pour les appareils sans compartiment 4 étoiles : cet appareil de réfrigération n'est pas adapté à la congélation des denrées alimentaires. **(note 4)(*)**
- Si l'appareil de réfrigération reste vide pendant de longues périodes, éteignez-le, dégivrez-le, nettoyez-le, séchez-le et laissez la porte ouverte pour éviter le développement de moisissures à l'intérieur de l'appareil.

Note 1,2,3,4 : Veuillez confirmer s'il est applicable en fonction du type de compartiment de votre produit.

(*) : Cette fonctionnalité varie en fonction du modèle acheté.



Symbole "4 étoiles" : Congélateur à -18 °C ou plus froid , et il a la capacité de congeler rapidement une certaine quantité de nourriture



Symbole "3 étoiles" : Compartiment congélateur à -18 °C ou plus froid



Symbole "2 étoiles" : Compartiment congélateur à -12 °C ou plus froid



Symbole "1 étoile" : Compartiment congélateur avec une température cible et des conditions de stockage de -6 °C



ATTENTION

Ce produit n'est pas recommandé pour une utilisation avec des prises ou un interrupteur principal avec la fonction AFCI/GFCI, sinon cela pourrait provoquer des déclenchements intempestifs.

1. Il ne pose pas de risque pour la sécurité en cas de trébuchement.
2. Si le trébuchement persiste, il est recommandé de remplacer les prises ou l'interrupteur principal sans fonction AFCI/GFCI.



AVERTISSEMENT

Risque d'enfermement des enfants. Avant de jeter votre ancien réfrigérateur ou congélateur :

- > Enlevez les portes.
- > Laissez les étagères en place afin que les enfants ne puissent pas facilement grimper à l'intérieur.

PROTECTION DE L'ENVIRONNEMENT

Élimination des anciens appareils électriques de manière respectueuse de l'environnement



Ce symbole de poubelle barrée indique que les produits électriques et électroniques en fin de vie (DEEE) doivent être jetés séparément des déchets municipaux.

Les anciens produits électriques peuvent contenir des substances dangereuses, donc une élimination correcte de votre ancien appareil contribuera à prévenir d'éventuelles conséquences négatives pour l'environnement et la santé humaine. Votre ancien appareil peut contenir des pièces réutilisables qui pourraient être utilisées pour réparer d'autres produits, ainsi que d'autres matériaux précieux qui peuvent être recyclés pour préserver les ressources limitées.

ATTENTION

Le réfrigérant et le matériau moussant au cyclopentane utilisés pour le réfrigérateur sont inflammables. Par conséquent, lorsque le réfrigérateur est mis au rebut, il doit être éloigné de toute source de feu et récupéré par une entreprise de récupération spéciale ayant les qualifications correspondantes, plutôt que d'être éliminé par combustion, afin d'éviter tout dommage à l'environnement ou à autrui.

Informations sur l'emballage



Les matériaux d'emballage du produit sont fabriqués à partir de matériaux recyclables conformément à nos réglementations nationales sur l'environnement. Ne jetez pas les matériaux d'emballage avec les déchets domestiques ou autres. Apportez-les aux points de collecte des matériaux d'emballage désignés par les autorités locales.



Points de collecte sur www.quefairedesdechets.fr
Privilégiez la réparation ou le don de votre appareil !

INSTRUCTIONS D'INSTALLATION

Avant la première utilisation

Retirez l'emballage extérieur et intérieur, essuyez l'extérieur soigneusement avec un chiffon doux et sec et l'intérieur avec un chiffon humide et tiède.

Évitez de placer l'armoire dans un renforcement étroit ou près de toute source de chaleur, de lumière directe du soleil ou d'humidité.

Gardez la circulation d'air libre autour de l'armoire. Lors de l'installation de l'appareil, assurez-vous de laisser un espace libre de 10 cm des deux côtés, de 10 cm en haut de l'appareil, et pas plus de 7,5 cm à l'arrière de l'appareil.

Avant de brancher votre réfrigérateur sur l'alimentation électrique, vérifiez que la tension indiquée sur l'étiquette de notation de votre appareil correspond à la tension de votre domicile.

Une tension différente pourrait endommager l'appareil.

L'appareil doit être mis à la terre. Le fabricant n'est pas responsable des dommages qui pourraient survenir en cas d'utilisation sans mise à la terre.

Diagramme des exigences d'espace

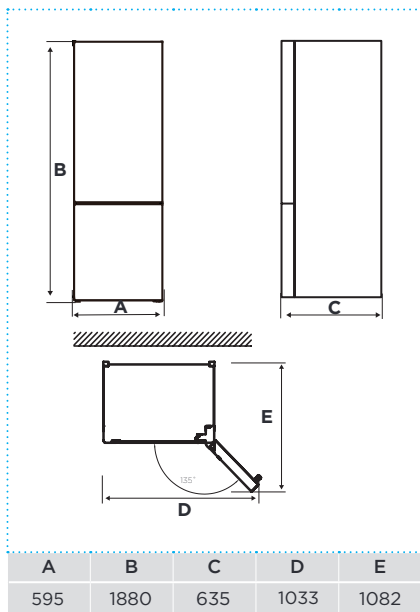

Remarque : Toutes les dimensions en mm

Connexion de l'appareil

Après l'installation du produit, veuillez le laisser reposer pendant plus de 2 heures avant de mettre sous tension, sinon cela entraînera une diminution de la capacité de refroidissement ou des dommages au produit.

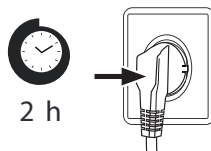

Laissez l'appareil fonctionner à vide pendant 2 à 3 heures (4 heures en été lorsque la température ambiante est élevée), afin que le compartiment puisse refroidir à la température appropriée.

⚠ ATTENTION

Le réfrigérateur doit toujours être branché sur sa propre prise électrique individuelle dont la tension correspond à celle indiquée sur la plaque signalétique. Lors de la mise en place de l'appareil, assurez-vous que le cordon d'alimentation n'est pas coincé ou endommagé.

Température ambiante

En fonction de la classe climatique, ce réfrigérateur est destiné à être utilisé dans une plage de température ambiante spécifiée dans le tableau suivant.

Le produit peut ne pas fonctionner correctement à des températures en dehors de la plage spécifique.

Vous pouvez trouver la classe climatique sur l'étiquette du produit.

Classe Climatique	Température Ambiante
SN	+10 °C à +32 °C
N	+16 °C à +32 °C
ST	+16 °C à +38 °C
T	+16 °C à +43 °C

Si vous avez des doutes concernant l'installation, veuillez contacter le vendeur, notre service clientèle ou le centre de service agréé le plus proche.

⚠ ATTENTION

Les performances de refroidissement et la consommation d'énergie du réfrigérateur peut être affectée par l'ambiance la température, la fréquence d'ouverture de la porte, et l'emplacement du réfrigérateur. Nous recommandons d'ajuster les réglages de température selon les besoins.

Inversion de la porte (optionnelle)

1. Éteignez le réfrigérateur et retirez tous les objets des plateaux de porte.
2. Démontez le couvercle de la charnière supérieure, la charnière supérieure et le capuchon du trou de l'autre côté, retirez la porte du réfrigérateur.

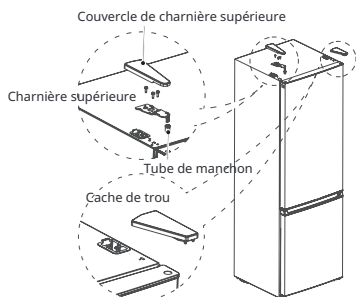

3. Démontez la charnière centrale, les vis, les capuchons de trou des vis et retirez la porte du congélateur.

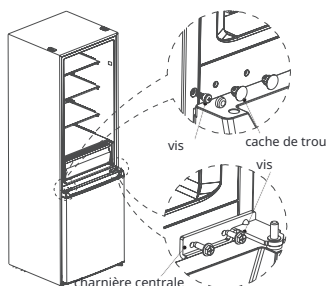

4. Démontez la charnière inférieure, les capuchons de trou et les vis, installez l'arbre de charnière inférieure et ajustez le pied de l'autre côté de la charnière inférieure, puis installez la charnière de l'autre côté.

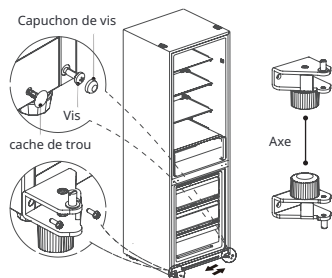

5. Démontez la vis, le tuyau de manchon et le butoir de la porte du réfrigérateur et de la porte du congélateur, et le support sur le couvercle inférieur de la porte du réfrigérateur est également retiré. Ensuite, installez-les de l'autre côté des portes dans l'ordre.

Échangez la position du tuyau de manchon et du ca-puchon de trou sur le couvercle supérieur de la porte du réfrigérateur, et installez le manchon de charnière supérieur sur la porte du congélateur dans le trou de l'autre côté de l'axe du manchon.

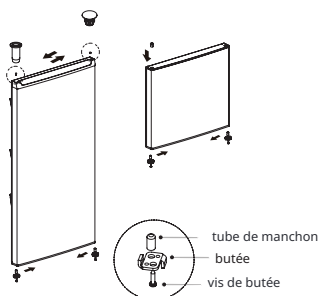

6. Placez la porte du congélateur sur la charnière inférieure, installez la charnière centrale, les vis et les caches de vis.

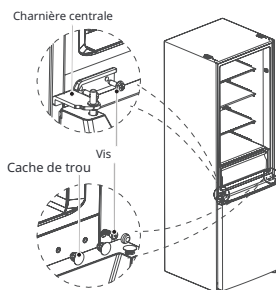

7. Placez la porte de réfrigération sur la charnière centrale, installez la charnière supérieure, le couvercle de charnière et le cache de trou.

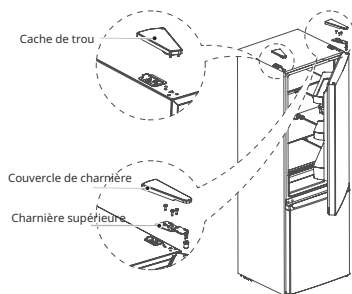

ATTENTION

Différences: En raison de modifications techniques et de différents modèles, certaines illustrations de ce manuel peuvent différer de votre modèle.



Pieds de nivellement

Pour éviter les vibrations, l'appareil doit être nivelé.

Si nécessaire, ajustez les pieds de nivellement pour compenser le sol irrégulier.

L'avant doit être légèrement plus haut que l'arrière pour faciliter la fermeture de la porte.

Les pieds de nivellement peuvent être tournés facilement en inclinant légèrement le meuble.

Tournez les pieds de nivellement dans le sens inverse des aiguilles d'une montre pour élever l'unité , dans le sens des aiguilles d'une montre pour l'abaisser .

Changement de la lumière

Tout remplacement ou entretien des lampes LED doit être effectué par le fabricant, son agent de service ou une personne qualifiée similaire.

Ce produit contient une source lumineuse de classe d'efficacité énergétique (F).

Après avoir branché le cordon d'alimentation (ou la fiche) à la prise, attendez 2 ou 3 heures avant de mettre de la nourriture dans l'appareil. Si vous ajoutez de la nourriture avant que l'appareil n'ait complètement refroidi, votre nourriture risque de se gâter.

Déplacement de l'appareil

1. Retirez tous les articles de l'appareil.
2. Tirez la fiche de courant, insérez-la et fixez-la dans le crochet de la fiche de courant à l'arrière ou sur le dessus de l'appareil.
3. Fixez les pièces telles que les étagères et la porte pour éviter qu'elles ne tombent pendant le déplacement de l'appareil.
4. Déplacez l'appareil avec au moins deux personnes avec précaution. Lors du transport de l'appareil sur une longue distance, gardez l'appareil en position verticale.

Conseils pour économiser de l'énergie

Ne placez pas l'appareil près des cuisinières, radiateurs ou autres sources de chaleur. Si la température ambiante est élevée, le compresseur fonctionnera plus fréquemment et plus longtemps, ce qui entraînera une augmentation de la consommation d'énergie. Assurez-vous qu'il y a une ventilation suffisante à la base de l'appareil, sur les côtés de l'appareil et à l'arrière de l'appareil.

Veillez également respecter les dimensions d'espacement dans le chapitre « Installation ».

L'agencement des tiroirs, étagères et plateaux tel qu'indiqué dans la vue d'ensemble du produit offre une utilisation de l'énergie la plus efficace et doit être conservé autant que possible.

Pour obtenir un espace de stockage plus grand (par exemple pour de gros produits réfrigérés/congelés), les tiroirs et étagères du milieu peuvent être retirés. Les tiroirs et étagères du haut et du bas doivent être retirés en dernier si nécessaire.

Un compartiment réfrigérateur/congélateur uniformément rempli contribue à une utilisation optimale de l'énergie.

Laissez refroidir les aliments chauds avant de les placer dans le compartiment réfrigérateur/congélateur. Les aliments déjà refroidis augmentent l'efficacité énergétique.

Laissez décongeler les aliments surgelés dans le compartiment de réfrigération. Le froid des aliments surgelés réduit la consommation d'énergie dans le compartiment réfrigérateur et augmente ainsi l'efficacité énergétique.

Ouvrez la porte aussi brièvement que nécessaire pour minimiser les pertes de froid. Ouvrir brièvement la porte et la refermer correctement réduit la consommation d'énergie.

Régler la température pas plus froide que nécessaire contribue à une utilisation optimale de l'énergie. Les joints de porte de votre appareil doivent être parfaitement intacts pour que les portes se ferment correctement et que la consommation d'énergie ne soit pas augmentée inutilement.

APERÇU DU PRODUIT

Pièces et fonctions

Type normal

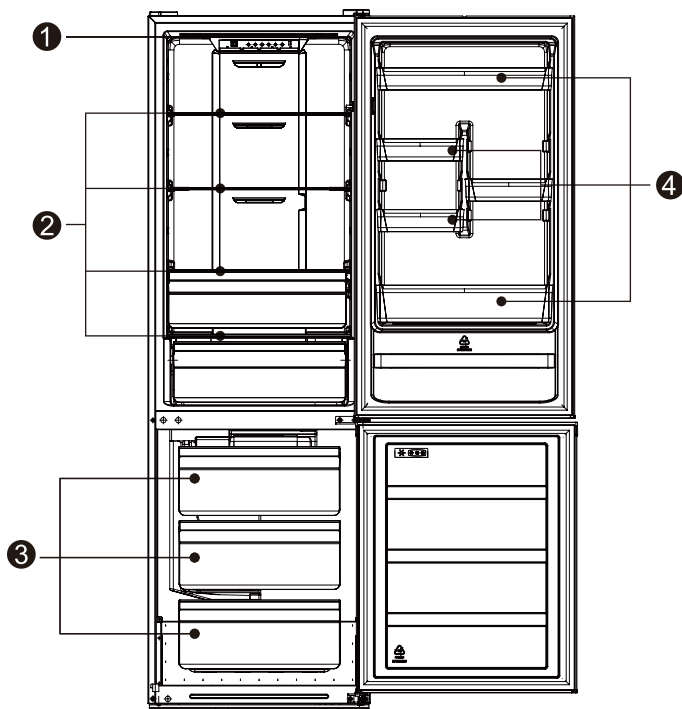

1 Éclairage LED

2 Étagère

3 Tiroir

4 Plateau de porte

> Pour une utilisation énergétique optimale, veuillez conserver tous les éléments internes tels que les plateaux, les tiroirs, les étagères et la boîte à glaçons à la position fournie par le fabricant.

> Cet appareil de réfrigération doit être installé de manière indépendante et ne peut pas être utilisé encastré. Sinon, cela causera des problèmes tels que les performances et la durée de vie de l'appareil sont réduites. Et le fabricant ne fournit pas de garantie de base pour l'appareil.

ATTENTION

Différences: En raison de modifications techniques et de différents modèles, certaines illustrations de ce manuel peuvent différer de votre modèle.

INSTRUCTIONS D'UTILISATION

Utilisation et fonctions

Panneau de fonctionnalités

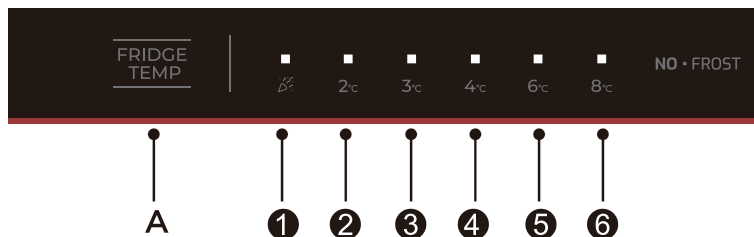

Bouton

A Bouton de réglage de la température de la chambre du réfrigérateur

Écran d'affichage

1 Réglage1: Mode super refroidissement / Refroidissement rapide

- 2 Réglage 2: la température de réglage est de 2 °C
- 3 Réglage 3: la température de réglage est de 3 °C
- 4 Réglage 4: la température de réglage est de 4 °C
- 5 Réglage 5 : la température de réglage est de 6 °C
- 6 Réglage 6 : la température de réglage est de 8 °C

● ATTENTION

Le panneau de contrôle réel peut varier d'un modèle à l'autre.

Remarque : La fonction de congélation rapide est conçue pour maintenir la valeur nutritionnelle des aliments dans le congélateur. Elle peut congeler les aliments en un temps record. Si une grande quantité d'aliments est congelée en une seule fois, il est recommandé à l'utilisateur d'activer la fonction de congélation rapide et de mettre les aliments à l'intérieur. À ce moment-là, la vitesse de congélation du compartiment congélateur est augmentée, ce qui permet de congeler rapidement les aliments, de verrouiller efficacement la nutrition des aliments et de faciliter le stockage.

Affichage

Lors de la mise sous tension du réfrigérateur, l'écran d'affichage (y compris le voyant lumineux) brillera en pleine lumière pendant 3 secondes, puis le réfrigérateur fonctionnera selon le réglage de température 3.

Affichage du fonctionnement normal

En cas de panne, le voyant LED correspondant affichera un code d'erreur combiné (en affichage cyclique) ; en l'absence de panne, le voyant LED affichera le réglage de température actuel.

Réglage de l'engrenage

Le réglage de la température changera à chaque fois que vous appuierez sur la touche SET. Ensuite, le réfrigérateur fonctionnera sous la nouvelle valeur de réglage après 15s.



mode super refroidissement

Appuyez sur le bouton "A" jusqu'à ce que l'icône "Super refroidissement / Refroidissement rapide" s'allume.

Pendant le mode super refroidissement, le réfrigérateur fonctionne selon les températures réglées à 2 °C, et il sortira automatiquement de ce mode après avoir fonctionné pendant 24h.

Pendant le mode super refroidissement, si vous réinitialisez la température, le réfrigérateur sortira du mode super refroidissement et fonctionnera selon la nouvelle température de réglage.

Réglage du bouton de régulation d'air manuel

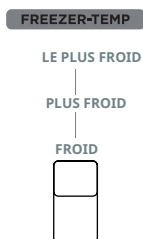

Tournez le curseur du régulateur d'air vers le haut, la température réelle à l'intérieur de la chambre froide baissera, tournez le curseur du régulateur d'air vers le bas, la température réelle à l'intérieur de la chambre froide augmentera.

Code d'erreur

Les avertissements suivants apparaissant sur l'écran indiquent les défauts correspondants du réfrigérateur. Bien que le réfrigérateur puisse encore avoir une fonction de refroidissement et de congélation avec les défauts suivants, l'utilisateur doit contacter un spécialiste de la maintenance pour l'entretien, afin de garantir une utilisation normale du réfrigérateur.

Code de défaut	Description du défaut
Le LED "1" et le LED "2" s'allument	Circuit du capteur de température du réfrigérateur
Le LED "1" et le LED "3" s'allument	Capteur de dégivrage du congélateur
Le LED "1" et le LED "4" s'allument	Capteur de température ambiante

Stocker de la nourriture

Compartiment congélateur

Le compartiment congélateur est destiné au congélation à basse température des aliments, au stockage à long terme des aliments congelés, et à la production de glaçons.

Faites attention aux classifications étoilées (4 étoiles, 2 étoiles et 1 étoile) dans le compartiment congélateur et aux périodes de stockage résultantes pour les aliments congelés.

Ne mettez pas de produits frais et congelés côte à côte. Les aliments congelés pourraient décongeler.

Lorsque vous congeler de grandes quantités d'aliments frais (comme de la viande, du poisson ou de la viande hachée), veuillez les diviser en plusieurs petits morceaux avant de les mettre, afin qu'ils puissent être rapidement congelés et facilement récupérés.

Respectez les durées de conservation recommandées par les fabricants d'aliments sur les emballages. En l'absence d'informations sur l'emballage, les aliments ne doivent pas être conservés congelés plus de trois mois à partir de la date d'achat.

Lors de l'achat d'aliments congelés, assurez-vous qu'ils ont été congelés à une température appropriée et que l'emballage n'est pas endommagé.

Les aliments congelés doivent être conservés dans des emballages individuels appropriés pour garantir qu'ils ne contaminent pas les aliments adjacents. Consommez immédiatement les aliments décongelés, ne les recongelez pas.

En cas de panne de courant prolongée ou de dysfonctionnement de l'appareil, retirez les aliments congelés stockés et vérifiez s'ils sont toujours comestibles, puis conservez-les dans un endroit suffisamment frais ou dans un autre appareil.

Pour décongeler les aliments, retirez-les du congélateur et laissez-les décongeler à température ambiante ou dans le réfrigérateur. Pour décongeler les aliments rapidement, vous pouvez utiliser la fonction de décongélation de votre microondes, par exemple.

Si vous ne souhaitez décongeler qu'une partie d'un paquet, retirez la portion dont vous avez besoin et refermez immédiatement le reste du paquet. De cette manière, vous éviterez le phénomène de « brûlure du congélateur » et réduirez la formation de glace sur les aliments restants.

Compartiment de refroidissement

Pour réduire l'humidité et la formation ultérieure de glace, ne mettez jamais de liquide dans le compartiment du réfrigérateur dans des contenants non scellés.

Le givre a tendance à se concentrer dans les parties les plus froides de l'évaporateur. Le stockage de liquides non couverts entraîne un besson plus fréquent de dégivrage.

Ne mettez jamais d'aliments chauds dans le compartiment du réfrigérateur. Ils doivent d'abord refroidir à température ambiante, puis être placés de manière à assurer une circulation d'air adéquate dans le compartiment du réfrigérateur.

Les aliments ou les contenants d'aliments ne doivent pas toucher le fond du réfrigérateur car ils pourraient geler au mur. Ne pas ouvrir régulièrement la porte du réfrigérateur.

La viande et le poisson propre (emballés dans un emballage ou du film plastique) peuvent être placés dans le compartiment du réfrigérateur, qui peut être utilisé dans les 1 à 2 jours.

Les fruits et légumes sans emballage peuvent être placés dans la partie désignée pour les fruits et légumes frais.

ATTENTION

Le stockage de trop de nourriture pendant le fonctionnement après la première connexion à l'alimentation peut affecter négativement l'effet de congélation du réfrigérateur.

Temps de stockage et température

Remarque: Un stockage trop long ou un stockage à une température de congélation inappropriée peut entraîner une perte de qualité ou des aliments gâtés, ce qui entraîne du gaspillage alimentaire, est immangeable et peut causer une intoxication alimentaire. La température minimale dans la plupart des cas devrait être de -18°C ou plus froide.

Suivez les temps de stockage maximum recommandés ci-dessous :

- > Ragoût, crème glacée, saucisses, pain : 2-6 mois.
- > Poisson, crevettes, agneau, viande : 4-8 mois.
- > Légumes, fruits, volaille, bœuf : 6-12 mois.

ENTRETIEN ET NETTOYAGE



ATTENTION

Débranchez l'appareil de l'alimentation électrique avant d'effectuer tout entretien de routine. Attendez au moins 5 minutes avant de redémarrer l'appareil, car un démarrage fréquent peut endommager le compresseur.

N'utilisez pas de dispositifs mécaniques ou d'autres moyens pour accélérer le processus de dégivrage, sauf ceux recommandés par le fabricant.

Ne tentez pas de réparer, de désassembler ou de modifier l'appareil vous-même. En cas de réparation, veuillez contacter notre service client.

Éliminez la poussière à l'arrière de l'unité au moins une fois par an pour éviter les risques d'incendie, ainsi qu'une consommation d'énergie accrue.

Vérifiez régulièrement le joint de la porte pour vous assurer qu'il n'y a pas de débris. Nettoyez le joint de la porte avec un chiffon doux humidifié d'eau savonneuse ou de détergent dilué.

L'intérieur du produit doit être nettoyé régulièrement pour éviter les odeurs.

Utilisez un chiffon doux ou une éponge pour nettoyer l'intérieur du produit, avec deux cuillères à soupe de bicarbonate de soude et un litre d'eau tiède.

Ensuite, rincez à l'eau et essuyez propre.

Après le nettoyage, ouvrez la porte et laissez-la sécher naturellement avant de mettre l'appareil sous tension.

Pour les zones difficiles à nettoyer dans le produit (comme les espaces étroits, les interstices ou les coins), il est recommandé de les essuyer régulièrement avec un chiffon doux, une brosse douce, etc. et, si nécessaire, de les combiner avec certains outils auxiliaires (comme des bâtonnets fins) pour garantir qu'aucun contaminant ou accumulation bactérienne ne se produise dans ces zones.

Essuyez la surface extérieure du produit avec un chiffon doux humidifié avec de l'eau savonneuse, du détergent, etc., puis essuyez à sec.

N'utilisez pas de brosses dures, de boules d'acier nettoyantes, de brosses métalliques, d'abrasifs (comme les dentifrices), de solvants organiques (comme l'alcool, l'acétone, l'acétate d'isoamyle, etc.), d'eau bouillante, d'articles acides ou alcalins, qui pourraient endommager la surface et l'intérieur du réfrigérateur.

L'eau bouillante et les solvants organiques tels que le benzène peuvent déformer ou endommager les pièces en plastique.



Ne pas rincer directement avec de l'eau ou d'autres liquides lors du nettoyage pour éviter les courts-circuits ou affecter l'isolation électrique après immersion.

ATTENTION

L'appareil fonctionnera en continu une fois qu'il est démarré. En général, le fonctionnement de l'appareil ne doit pas être interrompu; sinon la durée de vie peut être altérée.

Dégivrage

Bien que cet appareil se dégivre automatiquement, une couche de givre peut se former sur les parois intérieures du compartiment congélateur si la porte du congélateur est ouverte fréquemment ou maintenue ouverte trop longtemps. Si le givre est trop épais, choisissez un moment où les stocks alimentaires sont bas et procédez comme suit :

1. Retirez les aliments existants et les paniers d'accessoires, débranchez l'appareil de la prise secteur et laissez les portes ouvertes. Ventilez la pièce correctement pour accélérer le processus de dégivrage.
2. Lorsque le dégivrage est terminé, nettoyez votre congélateur comme décrit ci-dessus.

ATTENTION ! Ne pas utiliser d'objets tranchants pour enlever le givre du congélateur. Seulement après que l'intérieur soit complètement sec, l'appareil doit être remis en marche et rebranché dans la prise secteur.

Nettoyage du bac de porte

Selon la flèche de direction dans la figure ci-dessous, utilisez vos deux mains pour presser le bac, poussez-le vers le haut, puis vous pouvez le retirer.

Après avoir lavé le bac retiré, vous pouvez ajuster sa hauteur d'installation selon vos besoins.

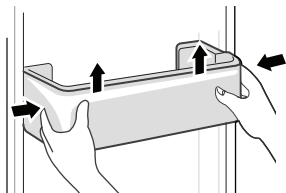

Nettoyage du bac à légumes

Videz le contenu du bac. Tenez la poignée du bac à légumes et tirez-le complètement jusqu'à ce qu'il s'arrête.

Soulevez le bac à légumes et retirez-le en le tirant vers l'extérieur.

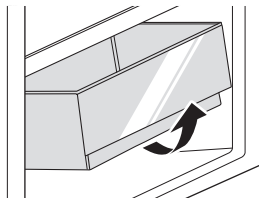

Nettoyage de l'étagère en verre

Comme la partie la plus interne du réfrigérateur où les étagères entrent en contact avec une butée, vous devez soulever les étagères vers le haut, puis vous pourrez les retirer.

Ajustez ou nettoyez les étagères selon vos besoins.

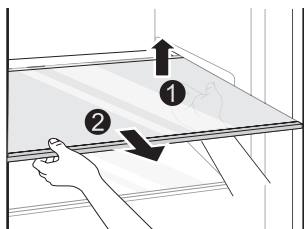

ATTENTION

Différences: En raison de modifications techniques et de différents modèles, certaines illustrations de ce manuel peuvent différer de votre modèle.

DÉPANNAGE

Les problèmes simples suivants peuvent être résolus par l'utilisateur. Veuillez contacter le service après-vente si les problèmes ne sont pas résolus.

Problème	Causes possibles	Solution
Ne fonctionne pas	<ul style="list-style-type: none"> L'alimentation n'est pas allumée et la fiche n'est pas correctement insérée. Basse tension, panne de courant ou une partie du circuit a disjoncté. 	<ul style="list-style-type: none"> Insérez fermement la fiche du cordon d'alimentation. Vérifiez l'alimentation à la maison.
La lumière ne s'allume pas	<ul style="list-style-type: none"> L'appareil n'est pas allumé. La lumière est cassée. 	<ul style="list-style-type: none"> Débranchez et rebranchez le cordon d'alimentation. Remplacez la lumière par une neuve.
Les fruits ou légumes sont gelés	<ul style="list-style-type: none"> Les aliments ont-ils été placés à l'arrière du réfrigérateur ? La zone près du mur arrière est l'endroit où les températures sont les plus froides. Les fruits ou légumes sont stockés dans la zone Fraîche/Fraîcheur. 	<ul style="list-style-type: none"> Ne pas placer les aliments qui pourraient facilement geler à l'arrière du compartiment du réfrigérateur. La zone Fraîche/Fraîcheur est réservée uniquement à la viande/poisson.
Le réfrigérateur/congélateur refroidit trop	<ul style="list-style-type: none"> Le contrôle de température n'est pas réglé correctement. 	<ul style="list-style-type: none"> Augmentez la température.
Le compresseur fonctionne pendant une longue période.	<ul style="list-style-type: none"> Une température ambiante élevée entraîne une longue durée de fonctionnement. Mettre trop de nourriture en une seule fois. La nourriture est mise avant qu'elle n'ait refroidi. Ouvrir la porte trop souvent. La couche de givre à l'intérieur est trop épaisse. 	<ul style="list-style-type: none"> Ceci est normal. Ne pas mettre trop de nourriture en une seule fois. Attendre que la nourriture ait refroidi avant de la mettre. Ne pas ouvrir la porte trop souvent. Besoin de dégivrer.
La porte ne se ferme pas correctement	<ul style="list-style-type: none"> La porte est bloquée avec des objets. Trop de nourriture à l'intérieur. Le joint de la porte est déformé. 	<ul style="list-style-type: none"> Ne pas mettre trop de nourriture. Placer l'appareil de manière stable. Chauffer le joint de la porte, puis le refroidir pour le restaurer (avec un séchoir électrique ou de l'eau chaude pour le chauffer).
Le mur extérieur est chaud	<ul style="list-style-type: none"> Lorsque l'appareil fonctionne, la chaleur est dissipée vers l'extérieur à travers les tubes métalliques à l'intérieur de l'armoire. Les températures ambiantes plus élevées en été font augmenter la température du mur extérieur. 	<ul style="list-style-type: none"> Une température plus élevée sur le mur extérieur est normale. Augmentez l'espace de dissipation de chaleur, ou placez l'appareil dans un endroit ventilé et frais.
Les poutres croisées ou verticales sont chaudes	<ul style="list-style-type: none"> Il y a des tubes métalliques à l'intérieur des poutres, et la chaleur dégagée par les tubes empêche la condensation. 	<ul style="list-style-type: none"> Ceci est normal.
Odeurs	<ul style="list-style-type: none"> Nourriture avariée Nourriture avec des odeurs fortes Le compartiment intérieur est sale. 	<ul style="list-style-type: none"> Nettoyez et enlevez tout aliment gâté. Assurez-vous que les aliments à forte odeur sont emballés hermétiquement. Nettoyez le compartiment intérieur.
La température réelle diffère de la température réglée.	<ul style="list-style-type: none"> Lorsque des aliments chauds sont placés à l'intérieur, la température augmentera temporairement. Après avoir réglé une nouvelle température, il faudra un certain temps pour que la température dans le compartiment atteigne la température réglée lorsque la porte n'est pas ouverte. Après la stabilité de la température, les températures réelles à différents endroits à l'intérieur du compartiment sont différentes, avec un écart d'environ $\pm 3^{\circ}\text{C}$. 	<ul style="list-style-type: none"> Ceci est normal. Attendez un certain temps avant de tester la température réelle.

Problème	Causes possibles	Solution
La condensation se forme à l'extérieur	<ul style="list-style-type: none"> La condensation peut se former lorsque l'humidité dans la pièce est élevée. 	<ul style="list-style-type: none"> Ceci est normal. Essayez la condensation avec un chiffon sec.
La condensation se forme à l'intérieur du réfrigérateur et des tiroirs	<ul style="list-style-type: none"> Le réfrigérateur maintient une humidité élevée pour garder les légumes et autres aliments frais. L'humidité est trop élevée dans la pièce et les portes ont été ouvertes fréquemment. Les joints de porte ne sont pas serrés. 	<ul style="list-style-type: none"> Essayez la condensation à l'aide d'un chiffon sec. Ne pas ouvrir les portes trop fréquemment ou ne pas les laisser ouvertes trop longtemps. Vérifiez le joint de porte, nettoyez-le ou corrigez sa position.
Givre autour des événements	<ul style="list-style-type: none"> La porte n'est pas correctement fermée. Les joints de porte ne sont pas serrés. 	<ul style="list-style-type: none"> Assurez-vous que les aliments ne bloquent pas la porte. Vérifiez le joint de porte, nettoyez-le ou corrigez sa position.

Certains bruits peuvent être entendus lors de l'utilisation normale du réfrigérateur, qui n'affectent pas son bon fonctionnement.

bruits, qui peuvent être facilement évités :

- > Bruit causé par l'appareil qui n'est pas de niveau - ajustez la position avec les pieds réglables à l'avant. Alternativement, placez des patins en matériau souple sous les roulettes arrière, surtout lorsque l'appareil est posé sur des carreaux.
- > Contact avec le meuble adjacent - éloignez le réfrigérateur.
- > Grincement des tiroirs ou des étagères - retirez et remplacez le tiroir ou l'étagère.
- > Bruit de verres qui s'entrechoquent - écarter les bouteilles.

Les bruits entendus lors de l'utilisation normale sont principalement dus au fonctionnement du compresseur (mise en marche) et du système de refroidissement (expansion thermique et contraction du radiateur causées par le flux du fluide frigorigène).

ANNEXE

spécial pour la nouvelle norme européenne

Les pièces commandées dans le tableau suivant peuvent être acquises auprès du canal du fournisseur de services

Pièce commandée	Fourni par	Temps minimum requis pour la fourniture
Thermostats	Personnel d'entretien professionnel	Au moins 7 ans après le lancement du dernier modèle sur le marché
Capteurs de température	Personnel d'entretien professionnel	Au moins 7 ans après le lancement du dernier modèle sur le marché
Cartes de circuits imprimés	Personnel d'entretien professionnel	Au moins 7 ans après le lancement du dernier modèle sur le marché
Sources lumineuses	Personnel d'entretien professionnel	Au moins 7 ans après le lancement du dernier modèle sur le marché
Poignées de porte	Réparateurs professionnels et utilisateurs finaux	Au moins 7 ans après le lancement du dernier modèle sur le marché
Charnières de porte	Réparateurs professionnels et utilisateurs finaux	Au moins 7 ans après le lancement du dernier modèle sur le marché
Plateaux	Réparateurs professionnels et utilisateurs finaux	Au moins 7 ans après le lancement du dernier modèle sur le marché
Paniers	Réparateurs professionnels et utilisateurs finaux	Au moins 7 ans après le lancement du dernier modèle sur le marché
Joins de porte	Réparateurs professionnels et utilisateurs finaux	Au moins 10 ans après le lancement du dernier modèle sur le marché

Cher client

1. Si vous souhaitez retourner ou remplacer le produit, veuillez contacter le magasin où vous l'avez acheté. (N'oubliez pas d'apporter la facture d'achat)
2. Si votre produit tombe en panne et nécessite une réparation, veuillez contacter le prestataire de service après-vente.



ATTENTION

Les informations sur le modèle dans la base de données du produit, ainsi que l'identifiant du modèle, peuvent être obtenues via un lien web scanné par un code QR, le cas échéant, sur l'étiquette d'efficacité énergétique du produit. Pour plus d'informations sur l'efficacité énergétique de l'appareil, visitez <https://eprel.ec.europa.eu> et recherchez en utilisant le nom du modèle.

Le nom du modèle peut être trouvé sur l'étiquette de notation de l'appareil.





Conteúdo

Instruções de segurança importantes	2
Proteção ambiental	5
Instruções de instalação	6
Inversão da porta (opcional)	7
Pés niveladores	8
Troca da luz	8
Mover o eletrodoméstico	8
Dicas para poupança de energia	8
Visão geral do produto	9
Peças e funções	9
Instruções de operação	10
Uso e funções	10
Armazenar alimentos	12
Manutenção e limpeza	13
Resolução de problemas	15

Antes de ligar o eletrodoméstico pela primeira vez, leia as seguintes dicas de segurança!

- > Este eletrodoméstico destina-se a ser utilizado em aplicações domésticas e similares, tais como áreas de cozinha de funcionários em lojas, escritórios e outros ambientes de trabalho; casas de fazenda e por clientes em hotéis, motéis e outros ambientes residenciais; ambientes de tipo cama e café; aplicações de catering e similares não comerciais.
- > Este eletrodoméstico não se destina a ser utilizado por pessoas (incluindo crianças) com capacidades físicas, sensoriais ou mentais reduzidas, ou falta de experiência e conhecimento, a menos que tenham recebido supervisão ou instruções sobre o uso do eletrodoméstico por uma pessoa responsável pela sua segurança.

Explicação de termos/símbolos

	PERIGO Este símbolo indica que existem perigos para a vida e saúde das pessoas devido a gás extremamente inflamável.
	ATENÇÃO A palavra de sinalização indica um perigo com um nível médio de risco que, se não for evitado, pode resultar em morte ou lesões graves.
	CUIDADO A palavra de sinal indica um perigo com um baixo grau de risco que, se não for evitado, pode resultar em lesões leves ou moderadas.
	ATENÇÃO A palavra de sinal indica informações importantes (por exemplo, danos à propriedade), mas não perigo.

IMPORTANTE: Preste atenção especial às mensagens que contenham as palavras PERIGO, AVISO ou CUIDADO . Estas palavras são usadas para alertá-lo sobre um perigo potencial que pode causar ferimentos graves a você e a outros. As instruções irão dizer-lhe como reduzir a probabilidade de lesões e informá-lo sobre o que pode acontecer se as instruções não forem seguidas.

ATENÇÃO: Estas instruções de funcionamento são gerais. Isso significa que certas funções se aplicam ao seu frigorífico/congelador, enquanto outras não.

Estamos constantemente a trabalhar no desenvolvimento e melhoria contínuos dos nossos tipos e modelos de eletrodomésticos. Portanto, reservamos o direito de fazer alterações ao design, equipamento e acessórios de todos os tipos e modelos sem aviso prévio.

INSTRUÇÕES DE SEGURANÇA IMPORTANTES

LEIA E GUARDE ESTAS INSTRUÇÕES!



AVISO: Risco de incêndio / material inflamável

O refrigerante e o material de espuma de ciclopentano usados no eletrodoméstico são inflamáveis. Portanto, quando o eletrodoméstico for descartado, ele deve ser mantido longe de qualquer fonte de fogo e recuperado por uma empresa de reciclagem especializada com qualificação correspondente, em vez de ser descartado por combustão, para evitar danos ao meio ambiente ou qualquer outro prejuízo.



ATENÇÃO

Segurança geral

- > As crianças devem ser supervisionadas para garantir que não brinquem com o eletrodoméstico.
- > Se o cabo de alimentação estiver danificado, ele deve ser substituído pelo fabricante, seu agente de serviço ou pessoas devidamente qualificadas para evitar um perigo.
- > Não armazene substâncias explosivas como latas de aerossol com um propelente inflamável neste eletrodoméstico.
- > O eletrodoméstico deve ser desligado após o uso e antes de realizar a manutenção do usuário no eletrodoméstico.
- > AVISO: Mantenha as aberturas de ventilação, no invólucro do aparelho ou na estrutura embutida, livres de obstruções.
- > AVISO: Não utilize dispositivos mecânicos ou outros meios para acelerar o processo de descongelamento, exceto os recomendados pelo fabricante.
- > AVISO: Não danifique o circuito de refrigerante.
- > AVISO: Não utilize aparelhos elétricos dentro dos compartimentos de armazenamento de alimentos do aparelho, a menos que sejam do tipo recomendado pelo fabricante.
- > AVISO: Por favor, abandone o refrigerador de acordo com as regulamentações locais, pois utiliza gás inflamável e refrigerante.
- > AVISO: Ao posicionar o aparelho, certifique-se de que o cabo de alimentação não está preso ou danificado.
- > AVISO: Não coloque múltiplas tomadas portáteis ou fontes de alimentação portáteis na parte traseira do aparelho.
- > Não utilize extensões ou adaptadores desligados à terra (com dois pinos).
- > Para evitar um perigo devido à instabilidade do eletrodoméstico, este deve ser fixado de acordo com as instruções.
- > O refrigerador deve ser desconectado da fonte de alimentação elétrica antes de tentar a instalação de acessórios. Certifique-se de que o cabo de alimentação não está preso pelo refrigerador. Não pise no cabo de alimentação.
- > Para um eletrodoméstico independente: este eletrodoméstico de refrigeração não é destinado a ser usado como um eletrodoméstico embutido.



CUIDADO

Uso diário

- > Não puxe o cabo de alimentação ao retirar a ficha do refrigerador. Por favor, segure firmemente na ficha e retire-a diretamente da tomada.
- > Para garantir um uso seguro, não danifique o cabo de alimentação ou utilize-o quando estiver danificado ou desgastado.
- > Por favor, utilize uma tomada de energia dedicada e a tomada de energia não deve ser compartilhada com outros eletrodomésticos.
- > A ficha de energia deve estar firmemente contactada com a tomada, caso contrário poderão ocorrer incêndios.
- > Certifique-se de que o eletrodo de aterramento da tomada de energia está equipado com uma linha de aterramento confiável.
- > Por favor, desligue a válvula do gás vazando e depois abra as portas e janelas em caso de vazamento de gás e outros gases inflamáveis.
- > Não desligue o refrigerador e outros eletrodomésticos considerando que faíscas podem causar um incêndio.
- > Não utilize eletrodomésticos no topo do aparelho, a menos que sejam do tipo recomendado pelo fabricante.
- > Os espaços entre as portas do refrigerador e entre as portas e o corpo do refrigerador são pequenos, observe para não colocar a mão nessas áreas para evitar esmagar o dedo. Por favor, seja gentil ao fechar a porta do refrigerador para evitar a queda de objetos.
- > Não pegue alimentos ou recipientes com as mãos molhadas na câmara de congelamento quando o refrigerador estiver em funcionamento, especialmente recipientes de metal para evitar queimaduras de frio.
- > Não permita que nenhuma criança entre ou suba no refrigerador; caso contrário, pode causar sufocação ou lesão por queda da criança.
- > Não coloque objetos pesados no topo do refrigerador considerando que os objetos podem cair ao abrir ou fechar a porta, e lesões acidentais podem ser causadas.
- > Não coloque itens inflamáveis, explosivos, voláteis e altamente corrosivos no refrigerador para evitar danos ao produto ou acidentes de incêndio.
- > Não coloque itens inflamáveis perto do refrigerador para evitar incêndios.
- > O refrigerador destina-se ao uso doméstico, como armazenamento de alimentos; não deve ser utilizado para outros fins, como armazenamento de sangue, medicamentos ou produtos biológicos, etc.
- > Não armazene cerveja, bebidas ou outros líquidos contidos em garrafas ou recipientes fechados na câmara de congelação do frigorífico; caso contrário, as garrafas ou recipientes fechados podem rachar devido ao congelamento e causar danos.



ATENÇÃO

- > Conecte apenas a uma fonte de água potável. (Adequado para fabricante de gelo) (*)
- > Para evitar que as crianças fiquem presas, as chaves devem ser mantidas fora do alcance das crianças e não na proximidade do congelador horizontal (ou frigorífico) (adequado para produtos com fechaduras). (*)

(*): Esta funcionalidade varia dependendo do modelo adquirido.



ATENÇÃO

Para Eustandard:

Este eletrodoméstico pode ser utilizado por crianças com 8 anos de idade ou mais e por pessoas com capacidades físicas, sensoriais ou mentais reduzidas ou falta de experiência e conhecimento, desde que tenham supervisão ou instruções sobre o uso do eletrodoméstico de forma segura e compreendam os riscos envolvidos. As crianças não devem brincar com o eletrodoméstico. A limpeza e a manutenção do usuário não devem ser feitas por crianças sem supervisão.

Para evitar a contaminação dos alimentos, por favor respeite as seguintes instruções:

- Abrir a porta por longos períodos pode causar um aumento significativo da temperatura nos compartimentos do eletrodoméstico.
- Limpe regularmente as superfícies que possam entrar em contato com alimentos e os sistemas de drenagem acessíveis.
- Limpe os tanques de água se não tiverem sido usados por 48h; enxágue o sistema de água conectado a um abastecimento de água se a água não tiver sido retirada por 5 dias. **(Nota 1)(*)**
- Armazene carne crua e peixe em recipientes adequados no refrigerador, para que não entre em contato ou pingue sobre outros alimentos.
- Os compartimentos de alimentos congelados de duas estrelas são adequados para armazenar alimentos pré-congelados, armazenar ou fazer sorvete e fazer cubos de gelo. **(Nota 2)(*)**
- Os compartimentos de uma estrela, duas estrelas e três estrelas não são adequados para congelar alimentos frescos. **(nota 3)(*)**
- Para eletrodomésticos sem um compartimento de 4 estrelas: este eletrodoméstico de refrigeração não é adequado para congelar alimentos. **(nota 4)(*)**
- Se o eletrodoméstico de refrigeração ficar vazio por longos períodos, desligue, descongele, limpe, seque e deixe a porta aberta para evitar o desenvolvimento de mofo dentro do eletrodoméstico.

Nota 1,2,3,4: Por favor, confirme se é aplicável de acordo com o tipo de compartimento do seu produto.

(*): Esta funcionalidade varia dependendo do modelo adquirido.



Símbolo de "4 estrelas": Congelador a -18 °C ou mais frio, e tem a capacidade de congelar rapidamente uma certa quantidade de alimentos



Símbolo de "3 estrelas": Compartimento do congelador a -18 °C ou mais frio



Símbolo de "2 estrelas": Compartimento do congelador a -12 °C ou mais frio



Símbolo de "1 estrela": Compartimento do congelador com uma temperatura alvo e condições de armazenamento de -6 °C



CUIDADO

Este produto não é recomendado para uso com tomadas ou interruptores principais com a função AFCI/GFCI, caso contrário, pode causar disparos falsos.

1. Não representa um risco de segurança quando tropeçado.
2. Se as quedas persistirem, é recomendado substituir as tomadas ou interruptor principal sem função AFCI /GFCI.



ATENÇÃO

Risco de aprisionamento de crianças. Antes de descartar seu velho refrigerador ou freezer:

- > Retire as portas.
- > Deixe as prateleiras no lugar para que as crianças não possam facilmente entrar.

PROTEÇÃO AMBIENTAL

Descarte de dispositivos elétricos antigos de forma ambientalmente amigável



Este símbolo de lixeira com roda riscada indica que os produtos elétricos e eletrônicos usados (WEEE) devem ser descartados separadamente do fluxo de resíduos municipais.

Os produtos elétricos antigos podem conter substâncias perigosas, portanto, a correta eliminação do seu eletrodoméstico antigo ajudará a prevenir possíveis consequências negativas para o meio ambiente e a saúde humana. Seu eletrodoméstico antigo pode conter peças reutilizáveis que poderiam ser usadas para reparar outros produtos, e outros materiais valiosos que podem ser reciclados para conservar recursos limitados.

CUIDADO

O refrigerante e o material espumante de ciclopentano usados no frigorífico são inflamáveis. Portanto, quando o frigorífico for descartado, deve ser mantido longe de qualquer fonte de fogo e recuperado por uma empresa de recuperação especializada com qualificação correspondente, em vez de ser descartado por combustão, para evitar danos ao meio ambiente ou a qualquer outro dano.

Informações da embalagem



Os materiais de embalagem do produto são fabricados a partir de materiais recicláveis de acordo com os nossos Regulamentos Nacionais do Ambiente. Não descarte os materiais de embalagem juntamente com os resíduos domésticos ou outros. Leve-os aos pontos de recolha de materiais de embalagem designados pelas autoridades locais.

INSTRUÇÕES DE INSTALAÇÃO

Antes da primeira utilização

Remova a embalagem exterior e interior, limpe o exterior completamente com um pano macio e seco e o interior com um pano húmido e morno.

Evite colocar o armário num recuo estreito ou perto de qualquer fonte de calor, luz solar direta ou humidade.

Mantenha a circulação de ar livre ao redor do armário. Ao instalar a unidade, certifique-se de que haja 10 cm de espaço livre em ambos os lados, 10 cm na parte superior da unidade e não mais que 7,5 cm na parte traseira da unidade.

Antes de ligar o seu refrigerador à fonte de alimentação, verifique se a voltagem indicada na etiqueta de classificação do seu eletrodoméstico corresponde à voltagem da sua casa. Uma voltagem diferente pode danificar o eletrodoméstico.

O eletrodoméstico deve ser aterrado. O fabricante não é responsável por danos que possam ocorrer como resultado de uso sem aterramento.

Diagrama de requisitos de espaço

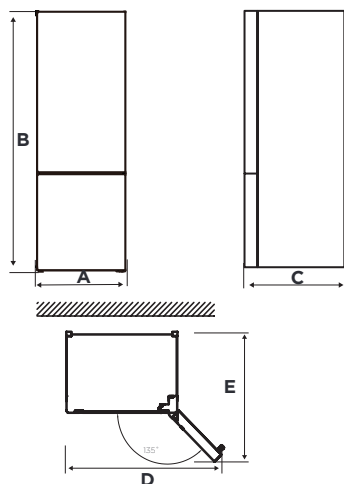

A	B	C	D	E
595	1880	635	1033	1082

Aviso: Todas as dimensões em mm

Conectando o eletrodoméstico

Após instalar o produto, por favor deixe descansar por mais de 2 horas antes de ligar a energia, caso contrário, poderá levar a uma diminuição da capacidade de refrigeração ou a danos no produto.

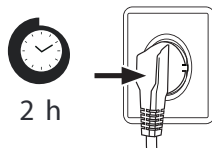

Permita que o eletrodoméstico funcione vazio por 2-3 horas (4 horas no verão, quando a temperatura ambiente está alta), para que o compartimento possa resfriar até a temperatura apropriada.

⚠ CUIDADO

O refrigerador deve sempre ser ligado a uma tomada elétrica individual que tenha uma voltagem que corresponda à indicada na placa de identificação. Ao posicionar o eletrodoméstico, certifique-se de que o cabo de alimentação não está preso ou danificado.

Temperatura Ambiente

Dependendo da classe climática, este refrigerador destina-se a ser utilizado numa faixa de temperatura ambiente conforme especificado na tabela seguinte.

O produto pode não funcionar corretamente em temperaturas fora da faixa específica.

Podem encontrar a classe climática no rótulo do produto.

Classe Climática	Temperatura Ambiente
SN	+10 °C a +32 °C
N	+16 °C a +32 °C
ST	+16 °C a +38 °C
T	+16 °C a +43 °C

Se tiver dúvidas sobre a instalação, por favor, consulte o vendedor, o nosso serviço de apoio ao cliente ou o Centro de Assistência Autorizado mais próximo.

⚠ ATENÇÃO

O desempenho de refrigeração e o consumo de energia do refrigerador pode ser afetada pelo ambiente temperatura, a frequência de abertura da porta e a localização do refrigerador. Recomendamos ajustar as configurações de temperatura conforme apropriado.

Inversão da porta (opcional)

1. Desligue o refrigerador e remova todos os objetos das bandejas da porta.
2. Desmonte a tampa da dobradiça superior, a dobradiça superior e a tampa do furo do outro lado, remova a porta do refrigerador.

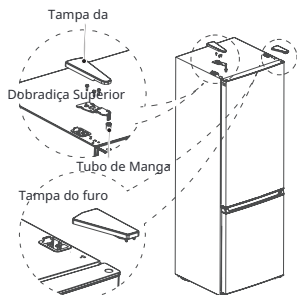

3. Desmonte a dobradiça do meio, os parafusos, as tampas dos furos dos parafusos e remova a porta do congelador.

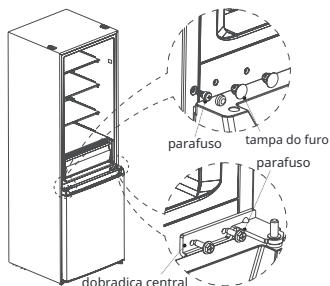

4. Desmonte a dobradiça inferior, as tampas dos furos e os parafusos, instale o eixo da dobradiça inferior e ajuste o pé do outro lado da dobradiça inferior, depois instale a dobradiça do outro lado.

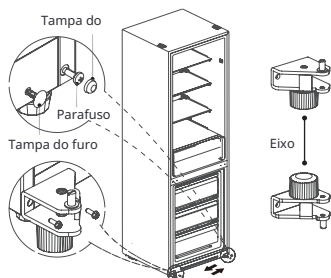

5. Desmonte o parafuso, o tubo da manga e o batente da porta do refrigerador e da porta do congelador, e o suporte na tampa inferior da porta do refrigerador também é removido. Em seguida, instale-os do outro lado das portas na ordem correta.

Troque a posição do tubo da manga e da tampa do furo na tampa superior da porta do refrigerador e instale a manga da dobradiça superior na porta do congelador no furo do outro lado da manga do eixo.

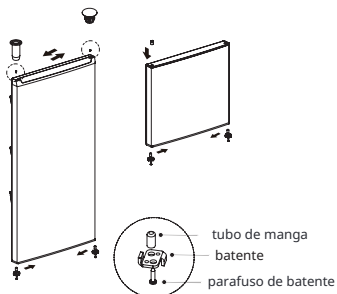

6. Coloque a porta do congelador na dobradiça inferior, instale a dobradiça central, os parafusos e as tampas dos furos dos parafusos.

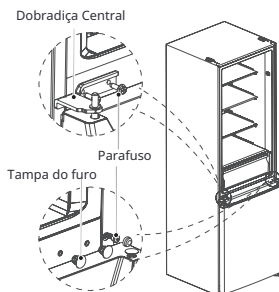

7. Coloque a porta do refrigerador na dobradiça central, instale a dobradiça superior, a tampa da dobradiça e a tampa do furo.

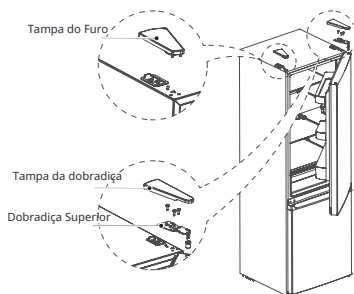

ATENÇÃO

Diferenças: Devido a alterações técnicas e diferentes modelos, algumas das ilustrações neste manual podem diferir do seu modelo.



Pés niveladores

Para evitar vibrações, o eletrodoméstico deve estar nivelado.

Se necessário, ajuste os pés niveladores para compensar o piso irregular.

A parte da frente deve estar ligeiramente mais alta do que a parte traseira para facilitar o fecho da porta.

Os pés niveladores podem ser facilmente ajustados inclinando ligeiramente o armário.

Gire os pés niveladores no sentido antihorário para elevar a unidade, , no sentido horário para baixá-la .

Troca da luz

Qualquer substituição ou manutenção das lâmpadas LED deve ser feita pelo fabricante, seu agente de serviço ou pessoa qualificada semelhante.

Este produto contém uma fonte de luz de classe de eficiência energética (F).

Após ligar o cabo de alimentação (ou ficha) à tomada, espere 2 ou 3 horas antes de colocar alimentos no eletrodoméstico. Se adicionar alimentos antes do eletrodoméstico ter arrefecido completamente, os seus alimentos podem estragar.

Mover o eletrodoméstico

1. Remova todos os itens do eletrodoméstico.
2. Retire a ficha da tomada, insira e fixe no gancho da ficha de alimentação na parte traseira ou no topo do eletrodoméstico.
3. Fixe as peças como prateleiras e a porta para evitar que caiam durante o transporte do eletrodoméstico.
4. Mova o eletrodoméstico com mais de duas pessoas com cuidado. Ao transportar o eletrodoméstico por uma longa distância, mantenha-o na posição vertical.

Dicas para poupança de energia

Não coloque o eletrodoméstico perto de fogões, ra-diares ou outras fontes de calor. Se a temperatura ambiente estiver alta, o compressor funcionará com mais frequência e por mais tempo, resultando em um aumento no consumo de energia.

Certifique-se de que haja ventilação suficiente na base do eletrodoméstico, nos lados do eletrodoméstico e na parte de trás do eletrodoméstico. Por favor, observe também as dimensões de espaçamento no capítulo 'Instalação'.

A disposição de gavetas, prateleiras e bandejas conforme mostrado na visão geral do produto oferece o uso mais eficiente de energia e deve ser mantida o máximo possível.

Para obter um espaço de armazenamento maior (por exemplo, para grandes produtos refrigerados/congelados), as gavetas e prateleiras do meio podem ser removidas.

As gavetas e prateleiras superiores e inferiores devem ser removidas por último, se necessário.

Um compartimento de frigorífico/congelador uniformemente preenchido contribui para a utilização ótima de energia.

Deixe os alimentos quentes arrefecerem antes de os colocar no compartimento do frigorífico/congelador. Os alimentos que já arrefeceram aumentam a eficiência energética.

Permita que os alimentos congelados descongelem no compartimento de refrigeração.

A frieza dos alimentos congelados reduz o consumo de energia no compartimento do frigorífico e, assim, aumenta a eficiência energética.

Abra a porta apenas o tempo necessário para minimizar a perda de frio. Abrir a porta brevemente e fechá-la corretamente reduz o consumo de energia.

Ajustar a temperatura não mais fria do que o necessário contribui para a utilização ótima de energia. As vedações da porta do seu eletrodoméstico devem estar perfeitamente intactas para que as portas fechem corretamente e o consumo de energia não seja aumentado desnecessariamente.

VISÃO GERAL DO PRODUTO

Peças e funções

tipo normal

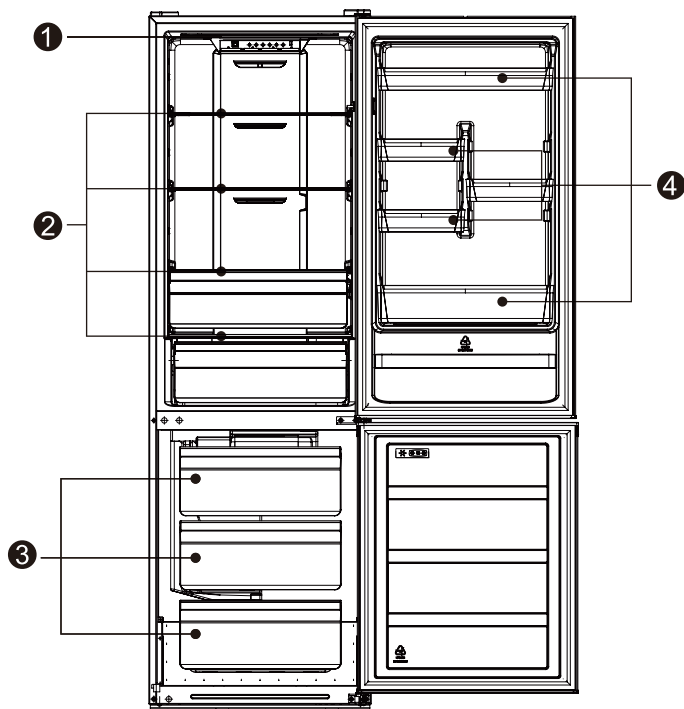

1 Iluminação LED

2 Prateleira

3 Gaveta

4 Tabuleiro da porta

> Para a utilização mais eficiente de energia, por favor mantenha todos os itens internos, como bandejas, gavetas, prateleiras e caixa de gelo, na posição fornecida pelo fabricante.

> Este eletrodoméstico de refrigeração precisa ser instalado de forma independente e não pode ser utilizado como embutido. Caso contrário, isso causará problemas, como a redução no desempenho e vida útil do aparelho. E o fabricante não fornece garantia básica do eletrodoméstico.

ATENÇÃO

Diferenças: Devido a alterações técnicas e diferentes modelos, algumas ilustrações neste manual podem ser diferentes do seu modelo.

INSTRUÇÕES DE OPERAÇÃO

Uso e funções

Painel de características

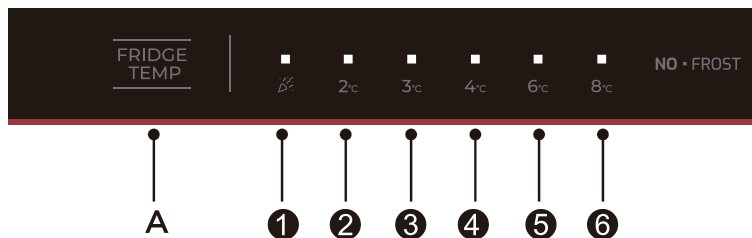

Botão

A Botão de ajuste de temperatura da sala do Refrigerador

Tela de exibição

1 Configuração 1: Modo de super refrigeração/ Resfriamento rápido

- Configuração 2: a temperatura de ajuste é **2 °C**
- Configuração 3: a temperatura de ajuste é **3 °C**
- Configuração 4: a temperatura de ajuste é **4 °C**
- Definição 5: a temperatura de definição é **6 °C**
- Definição 6: a temperatura de definição é **8 °C**

● ATENÇÃO

O painel de controle real pode variar de modelo para modelo.

Nota: A função de congelamento rápido é projetada para manter o valor nutricional dos alimentos no congelador. Ele pode congelar os alimentos no menor tempo possível. Se uma grande quantidade de alimentos for congelada de uma só vez, é recomendável que o usuário ative a função de congelamento rápido e coloque os alimentos. Neste momento, a velocidade de congelamento do compartimento do congelador é aumentada, o que pode congelar rapidamente os alimentos, bloquear efetivamente a nutrição dos alimentos e facilitar o armazenamento.

Visor

Na ligar o refrigerador, a tela de exibição (incluindo a luz das teclas) brilhará por 3s e, em seguida, o refrigerador funcionará de acordo com a definição de temperatura 3.

Exibição de funcionamento normal

Na ocorrência de uma falha, a luz LED correspondente dará uma exibição combinada do código de falha (em exibição de reciclagem); Quando não houver falha, a luz LED exibirá a definição de temperatura existente.

Configuração de engrenagem

A configuração de temperatura será alterada sempre que pressionar a tecla SET. Em seguida, o refrigerador funcionará sob o novo valor de configuração após 15s.

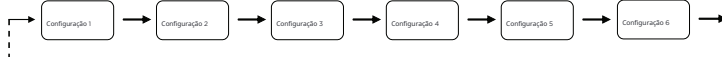

modo de super refrigeração

Pressione o botão “A” até que o ícone “Super refrigeração / Resfriamento rápido”ilumine .

Durante o modo de super refrigeração, o refrigerador funcionará de acordo com as temperaturas definidas a 2 °C e sairá automaticamente deste modo após 24h de funcionamento.

Durante o modo de super refrigeração, se redefinir a temperatura, o refrigerador sairá do modo de super refrigeração e funcionará de acordo com a nova temperatura definida.

Ajuste do botão manual do amortecedor de ar

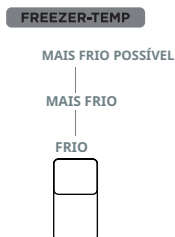

Gire o controle deslizante do amortecedor de ar para cima, a temperatura real dentro da sala do freezer irá diminuir, gire o controle deslizante do amortecedor de ar para baixo, a temperatura real dentro da sala do freezer irá aumentar.

Código de erro

As seguintes advertências que aparecem no visor indicam falhas correspondentes do refrigerador. Embora o refrigerador ainda possa ter função de resfriamento e congelamento com as seguintes falhas, o usuário deve contatar um especialista em manutenção para garantir o uso normal do refrigerador.

Código de falha	Descrição da falha
O LED “1” e o LED “2” estão acesos	Circuito do sensor de temperatura do refrigerador
O LED “1” e o LED “3” estão acesos	Sensor de degelo do freezer
O LED “1” e o LED “4” estão acesos	Sensor de temperatura ambiente

Armazenar alimentos

Compartimento do freezer

O compartimento do freezer é designado para o congelamento de alimentos em baixa temperatura, armazenamento de alimentos congelados a longo prazo e para a produção de cubos de gelo.

Preste atenção às classificações de estrelas (4 estrelas, 2 estrelas e 1 estrela) no compartimento do freezer e aos períodos de armazenamento resultantes para alimentos congelados.

Não coloque alimentos frescos e congelados juntos. Os alimentos congelados podem descongelar.

Ao congelar grandes quantidades de alimentos frescos (como carne, peixe ou carne picada), divida-os em várias pequenas porções antes de colocar no congelador, para que possam congelar rapidamente e ser facilmente retirados.

Cumpra os tempos de armazenamento recomendados pelos fabricantes de alimentos nas embalagens, se não houver informações na embalagem, os alimentos não devem ser armazenados congelados por mais de três meses a partir da data de compra.

Ao comprar alimentos congelados, certifique-se de que foram congelados a uma temperatura adequada e que a embalagem não está danificada.

Os alimentos congelados devem ser mantidos em embalagens individuais adequadas para garantir que os alimentos adjacentes não sejam contaminados. Consuma imediatamente os alimentos descongelados, não os congele novamente.

Em caso de falha prolongada de energia ou mau funcionamento do aparelho, remova os alimentos congelados armazenados e verifique se ainda estão comestíveis, depois armazene-os em um local suficientemente fresco ou em outro aparelho.

Para descongelar alimentos, retire-os do congelador e deixe-os descongelar à temperatura ambiente ou no frigorífico. Para descongelar alimentos rapidamente, pode utilizar a função de descongelação no seu micro-ondas, por exemplo.

Se apenas quiser descongelar parte de um pacote, retire a porção necessária e feche imediatamente o resto do pacote. Desta forma, evitará a formação de gelo nos alimentos restantes e reduzirá a queimadura do congelador.

Compartimento de refrigeração

Para reduzir a humidade e a formação subsequente de gelo, nunca coloque líquidos no compartimento do frigorífico em recipientes não selados.

A formação de gelo tende a concentrar-se nas partes mais frias do evaporador. Armazenar líquidos destapados resulta numa necessidade mais frequente de descongelação.

Nunca coloque alimentos quentes no compartimento do frigorífico. Estes devem primeiro arrefecer à temperatura ambiente e depois ser colocados de forma a garantir uma circulação de ar adequada no compartimento do frigorífico.

Os alimentos ou recipientes de alimentos não devem tocar na parede traseira do frigorífico, pois podem congelar na parede. Não fique abrindo regularmente a porta do frigorífico.

Carne e peixe limpo (embalado em embalagem ou papel plástico) podem ser colocados no compartimento do frigorífico, que pode ser usado em 1-2 dias.

Frutas e legumes sem embalagem podem ser colocados na parte designada para frutas e legumes frescos.



ATENÇÃO

O armazenamento de alimentos em excesso durante a operação após a conexão inicial à energia pode afetar adversamente o efeito de congelamento do frigorífico.

Tempos de armazenamento e temperatura

Nota: Armazenamento prolongado ou armazenamento a uma temperatura de congelação inadequada pode causar perda de qualidade ou alimentos estragados, o que causa desperdício de alimentos, é incomedível e pode causar intoxicação alimentar. A temperatura mínima na maioria dos casos deve ser de -18°C ou mais fria.

Siga os tempos de armazenamento máximos recomendados abaixo:

- > Ensopado, sorvete, salsichas, pão: 2-6 me ses.
- > Peixe, camarão, cordeiro, carne: 4-8 meses.
- > Vegetais, frutas, aves, carne bovina: 6-12 meses.

MANUTENÇÃO E LIMPEZA

CUIDADO

Desligue o aparelho da fonte de alimentação elétrica antes de realizar qualquer manutenção de rotina. Aguarde pelo menos 5 minutos antes de reiniciar o aparelho, pois partidas frequentes podem danificar o compressor.

Não utilize dispositivos mecânicos ou outros meios para acelerar o processo de descongelamento, exceto os recomendados pelo fabricante.

Não tente reparar, desmontar ou modificar o aparelho por si mesmo. Em caso de reparo, entre em contato com o nosso serviço de atendimento ao cliente.

Elimine o pó na parte traseira da unidade pelo menos uma vez por ano para evitar riscos de incêndio, bem como o aumento do consumo de energia.

Verifique regularmente a vedação da porta para garantir que não haja detritos. Limpe a vedação da porta com um pano macio umedecido com água com sabão ou detergente diluído.

O interior do produto deve ser limpo regularmente para evitar odores.

Use um pano macio ou esponja para limpar o interior do produto, com duas colheres de sopa de bicarbonato de sódio e um litro de água morna. Em seguida, enxágue com água e seque. Após a limpeza, abra a porta e deixe secar naturalmente antes de ligar a energia.

Para áreas de difícil limpeza no produto (como sanduíches estreitos, lacunas ou cantos), é recomendável limpá-las regularmente com um pano macio, escova macia, etc. e, quando necessário, combinado com algumas ferramentas auxiliares (como palitos finos) para garantir que não haja acúmulo de contaminantes ou bactérias nessas áreas.

Limpe a superfície externa do produto com um pano macio umedecido com água com sabão, detergente, etc., e depois seque.

Não use escovas duras, bolas de aço limpo, escovas de arame, abrasivos (como pastas de dentes), solventes orgânicos (como álcool, acetona, acetato de isoa-mila, etc.), água fervente, itens ácidos ou alcalinos, que podem danificar a superfície e o interior da geladeira.

A água a ferver e solventes orgânicos como o benzeno podem deformar ou danificar as peças de plástico.



Não enxague diretamente com água ou outros líquidos durante a limpeza para evitar curtos-circuitos ou afetar a isolamento elétrico após imersão.

ATENÇÃO

O aparelho deve funcionar continuamente assim que for ligado. Geralmente, o funcionamento do aparelho não deve ser interrompido; caso contrário, a vida útil pode ser prejudicada.

Descongelamento

Embora este aparelho descongele automaticamente, uma camada de gelo pode ocorrer nas paredes interiores do compartimento do congelador se a porta do congelador for aberta com frequência ou mantida aberta por muito tempo. Se o gelo estiver muito espesso, escolha um momento em que o estoque de alimentos esteja baixo e siga os seguintes passos:

1. Retire os alimentos existentes e os cestos de acessórios, desligue o aparelho da corrente elétrica e deixe as portas abertas. Ventile bem a sala para acelerar o processo de descongelamento.
2. Quando o descongelamento estiver concluído, limpe o seu congelador conforme descrito acima.

CUIDADO! Não utilize objetos afiados para remover o gelo do congelador. Somente após o interior estar completamente seco é que o eletrodoméstico deve ser ligado novamente e conectado à tomada.

Limpeza da bandeja da porta

De acordo com a seta de direção na figura abaixo, use ambas as mãos para apertar a bandeja e empurrá-la para cima, então você pode retirá-la.

Após lavar a bandeja que foi retirada, você pode ajustar a altura de instalação de acordo com sua necessidade.

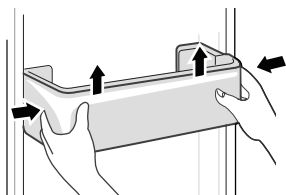

Limpeza da gaveta de legumes

Remova o conteúdo da gaveta. Segure a alça da gaveta de legumes e puxe-a completamente até parar.

Levante a gaveta de legumes e remova-a puxando para fora.

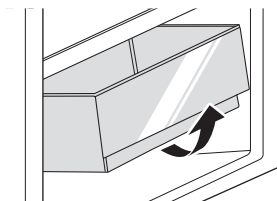

Limpeza da prateleira de vidro

Como a parte mais interna do refrigerador onde as prateleiras entram em contato com um batente, você deve levantar as prateleiras para cima, então você poderá retirá-las.

Ajuste ou limpe as prateleiras de acordo com sua necessidade.

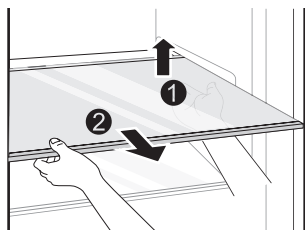

⚠ ATENÇÃO

Diferenças: Devido a alterações técnicas e diferentes modelos, algumas das ilustrações neste manual podem diferir do seu modelo.

RESOLUÇÃO DE PROBLEMAS

Os seguintes problemas simples podem ser resolvidos pelo utilizador. Por favor, contacte o departamento de assistência pós-venda se os problemas não forem resolvidos.

Problem	Possíveis Causas	Solução
Não funciona	<ul style="list-style-type: none"> A fonte de alimentação não está ligada e a ficha não está bem inserida. Baixa voltagem, falha de energia ou parte do circuito desligado. 	<ul style="list-style-type: none"> Inserir firmemente a ficha do cabo de alimentação. Verificar a fonte de alimentação em casa.
Luz apagada	<ul style="list-style-type: none"> O aparelho não está ligado. A luz está queimada. 	<ul style="list-style-type: none"> Desligar e voltar a ligar o cabo de alimentação. Substituir a luz por uma nova.
Frutas ou legumes estão congelados	<ul style="list-style-type: none"> A comida foi colocada no fundo do frigorífico? A área perto da parede de trás é onde as temperaturas são mais frias. Frutas ou legumes são armazenados na zona de Frescura/Refrigeração. 	<ul style="list-style-type: none"> Não colocar alimentos que possam congelar facilmente na parte de trás do compartimento do frigorífico. A zona de Frescura/Refrigeração é apenas para carne/peixe.
O frigorífico/congelador está a refrigerar em excesso	<ul style="list-style-type: none"> O controlo de temperatura não está ajustado corretamente. 	<ul style="list-style-type: none"> Ajuste a temperatura para um valor mais alto.
Compressor a funcionar durante muito tempo	<ul style="list-style-type: none"> Temperatura ambiente elevada a causar um tempo de funcionamento prolongado. Colocar demasiada comida de uma só vez. A comida é colocada antes de arrefecer. Abrir a porta com demasiada frequência. A camada de gelo no interior está demasiado espessa. 	<ul style="list-style-type: none"> Isto é normal. Não colocar demasiada comida de uma só vez. Aguarde até que a comida arrefeça antes de a colocar. Não abrir a porta com demasiada frequência. Necessidade de descongelar.
A porta não fecha adequadamente	<ul style="list-style-type: none"> A porta está presa com objetos. Muita comida dentro. A vedação da porta está deformada. 	<ul style="list-style-type: none"> Não coloque comida em excesso. Coloque o eletrodoméstico de forma estável. Aqueça a vedação da porta e depois arrefeça para restauração (com um secador elétrico ou água quente para aquecimento).
A parede exterior está quente	<ul style="list-style-type: none"> Quando o eletrodoméstico está em funcionamento, o calor é dissipado para o exterior através dos tubos de metal dentro do armário. Temperaturas ambiente mais altas no verão fazem com que a temperatura da parede exterior aumente. 	<ul style="list-style-type: none"> Temperatura mais alta na parede exterior é normal. Aumente o espaço de dissipação de calor, ou coloque o eletrodoméstico num local ventilado e fresco.
As vigas cruzadas ou verticais estão quentes	<ul style="list-style-type: none"> Existem tubos de metal dentro das vigas, e o calor libertado dos tubos evita a condensação. 	<ul style="list-style-type: none"> Isto é normal.
Odores	<ul style="list-style-type: none"> Comida estragada Comida com odores fortes O compartimento interior está sujo. 	<ul style="list-style-type: none"> Limpe e remova qualquer alimento estragado. Certifique-se de que os alimentos com cheiro forte estão embrulhados hermeticamente. Limpe o compartimento interior.
A temperatura real difere da temperatura definida.	<ul style="list-style-type: none"> Quando alimentos quentes são colocados, a temperatura subirá temporariamente. Depois de definir uma novatemperatura, levará algum tempo para que a temperatura no compartimento atinja a temperatura definida quando a porta não for aberta. Após a estabilização da temperatura, as temperaturas reais em diferentes locais dentro do compartimento são diferentes, com uma variação de cerca de $\pm 3^{\circ}\text{C}$. 	<ul style="list-style-type: none"> Isto é normal. Espere algum tempo antes de testar a temperatura real.

Problem	Possíveis Causas	Solução
Formase condensação no exterior	<ul style="list-style-type: none"> A condensação pode se formar quando a umidade na sala está alta. 	<ul style="list-style-type: none"> Isto é normal. Limpe a condensação com um pano seco.
Forma-se condensação dentro do frigorífico e das gavetas	<ul style="list-style-type: none"> O frigorífico mantém uma alta humidade para manter os vegetais e outros alimentos frescos. A humidade está muito alta na sala e as portas têm sido abertas frequentemente. As vedações da porta não estão apertadas. 	<ul style="list-style-type: none"> Limpe a condensação usando um pano seco. Não abra as portas com muita frequência ou não as mantenha abertas por muito tempo. Verifique a vedação da porta, limpe ou corrija a posição.
Gelo ao redor das aberturas	<ul style="list-style-type: none"> A porta não está fechada corretamente. As vedações da porta não estão apertadas. 	<ul style="list-style-type: none"> Certifique-se de que os alimentos não bloqueiam a porta. Verifique a vedação da porta, limpe ou corrija a posição.

Durante o uso normal do refrigerador, podem ser ouvidos certos sons que não afetam o seu correto funcionamento.

sons, que podem ser facilmente evitados:

- > Ruído causado pelo eletrodoméstico que não está nivelado - ajuste a posição com os pés dianteiros ajustáveis. Alternativamente, coloque almofadas feitas de material macio sob os rolos traseiros, especialmente quando o eletrodoméstico está colocado em azulejos.
- > Ao tocar no móvel adjacente - afaste o refrigerador.
- > Crepitação das gavetas ou prateleiras - retire e recoloque a gaveta ou prateleira.
- > Sons de garrafas batendo - afaste as garrafas.

Os sons ouvidos durante o uso normal são principalmente devido à operação do compressor (liga e do sistema de refrigeração (expansão térmica e contração do radiador causada pelo fluxo do agente de refrigeração).

APÊNDICE

Especial para o novo padrão europeu

As peças encomendadas na tabela seguinte podem ser adquiridas através do canal do fornecedor de serviços

Peça encomendada	Fornecido por	Tempo mínimo necessário para a disponibilização
Termostatos	Pessoal de manutenção profissional	Pelo menos 7 anos após o lançamento do último modelo no mercado
Sensores de temperatura	Pessoal de manutenção profissional	Pelo menos 7 anos após o lançamento do último modelo no mercado
Placas de circuito impresso	Pessoal de manutenção profissional	Pelo menos 7 anos após o lançamento do último modelo no mercado
Fontes de luz	Pessoal de manutenção profissional	Pelo menos 7 anos após o lançamento do último modelo no mercado
Puxadores da porta	Reparadores profissionais e utilizadores finais	Pelo menos 7 anos após o lançamento do último modelo no mercado
Dobradiças da porta	Reparadores profissionais e utilizadores finais	Pelo menos 7 anos após o lançamento do último modelo no mercado
Tabuleiros	Reparadores profissionais e utilizadores finais	Pelo menos 7 anos após o lançamento do último modelo no mercado
Cestos	Reparadores profissionais e utilizadores finais	Pelo menos 7 anos após o lançamento do último modelo no mercado
Vedantes da porta	Reparadores profissionais e utilizadores finais	Pelo menos 10 anos após o lançamento do último modelo no mercado

Prezado cliente

1. Se deseja devolver ou substituir o produto, por favor entre em contato com a loja onde comprou. (Não se esqueça de levar a fatura de compra)
2. Se o seu produto avariar e precisar de reparação, por favor entre em contato com o prestador de serviço pós-venda.

ATENÇÃO

As informações do modelo no banco de dados do produto, bem como o identificador do modelo, podem ser obtidas através de um link da web escaneado por um código QR, se houver, no rótulo de eficiência energética do produto.

Para mais informações sobre a eficiência energética do eletrodoméstico, visite <https://eprel.ec.europa.eu> e pesquise usando o nome do modelo.

O nome do modelo pode ser encontrado no rótulo de classificação do eletrodoméstico.

TeKa Subsidiaries

Country Subsidiary	Address	City	Phone
Austria Küppersbusch Austria	Eitnergasse, 13	1231 Wien	+43 18 668 022
Belgium Küppersbusch Belgium S.P.R.L.	Doomveld Industrie, Asse 3, No. 11 - Boite 7	1731 Zellik	+32 24 668 740
Bulgaria TeKa Bulgaria EOOD	Bldv. "Tsarigradsko Shosse" 135	1784 Sofia	+359 29 768 330
Chile TeKa Chile S.A.	Avd El Retiro Parque los Maitenes, 1237. Parque Enea	Pudahuel, Santiago de Chile	+ 56 24 386 000
China TeKa International Trading (Shanghai) Co. Ltd.	No. 1506, Shengyuan Henghua Bldg. No. 200 Wending Rd.	Xuhui, Dist. 200030 Shanghai	+86 2 153 076 996
Czech Republic TeKa CZ S.R.O.	V Holesovickách, 593	182 00 Praha 8 - Liben	+420 284 691 940
Ecuador TeKa Ecuador S.A.	Parque Ind. California 2, Via a Daule Km 12	Guayaquil	+593 42 100 311
Greece TeKa Hellas A.E.	Thesi Roupaki - Aspropyrgos	193 00 Athens	+30 2 109 760 283
Hungary TeKa Hungary Kft.	Bajcsy Zsilinszky u. 53	1065 Budapest	+36 13 542 110
Indonesia PT TeKa Buana	Jalan Menteng Raya, Kantor Taman A9 Unit A3	12950 Jakarta	+62 215 762 272
Malaysia TeKa Küchentechnik (Malaysia) Sdn Bhd	10 Jalan Kartunis U1/47, Temasya Park, Off Glenmarie	40150 Shah Alam, Selangor Darul Ehsan	+60 376 201 600
Mexico TeKa Mexicana S.A. de C.V.	Ferrocarril 200, Esquina Norte 29, Col. Moctezuma	15500 Mexico D.F.	+52 5 551 330 493
Morocco TeKa Maroc S.A.	73, Bd. Slimane, Dépôt 33, Route de Ain Sebaa	Casablanca	+212 22 674 462
Peru TeKa Küchentechnik Perú S.A.	Av. El Polo 670 local A 201, CC El polo, Surco	Lima	+51 14 363 078
Poland TeKa Polska Sp. ZO.O.	ul. 3-go Maja 8 / A2	05-800 Pruszkow	+48 227 383 270
Portugal TeKa Portugal S.A.	Estrada da Mota - Apdo 533	3834-909 Ilhavo, Aveiro	+35 1 234 329 500
Romania S.C. TeKa Küchentechnik Romania S.R.L.	Sevastopol str., no 24, 5th floor, of. 15	010992 Bucharest Sector 1	+40 212 334 450
Russia/Россия TeKa Rus LLC/OOO "TeKa Pyc"	Neverovskovo 9, Office 417, 121170, Moscow, Russia	121087 Россия, Москва	+7 4 956 450 064
Singapore TeKa Singapore PTE Ltd	Clemenceau Avenue, 83, 01-33/34 UE Square	239920 Singapore	+65 67 342 415
Spain TeKa Industrial, S.A.	C/ Cajo,17	39011 Santander	+34 942 355 050
Thailand TeKa (Thailand) Co. Ltd.	364/8 Sri-Ayuttaya Road, Phayathai, Ratchatavee	10400 Bangkok	+66 -26 424 888
Turkey TeKa Teknik Mutfak Aletleri Sanayi Ve	Büyükdere Cad. 24/13	80290 Mecidiyeköy, Istanbul	+90 2 122 883 134
Ukraine TeKa Ukraine LLC	86-e, Bozhenko Str. 2nd floor, 4th entrance	03150 Kyiv	+380 444 960 680
United Arab Emirates TeKa Middle East Fze	Building LOB 16, Office 417	P.O. Box 18251 Dubai	+971 48 872 912
United Arab Emirates TeKa Küchentechnik U.A.E LLC	Bin Khedia Centre	P.O. Box 35142 Dubai	+971 42 833 047
Venezuela TeKa Andina S.A.	Ctra. Petare-Santa Lucia, km 3 (El Limoncito)	1070 Caracas	+58 2 122 912 821
Vietnam TEKA Vietnam Co., Ltd.	803, Floor 8th, Daiminh Convention Center, 77, Hoang Van Thai, Tan Phu Ward, District 7, Ho Chi Minh		+84 854 160 646





www.teka.com