

SIEMENS

WG56H2A0ES

Máquina de lavar roupa



PT Manual do utilizador e instruções de instalação



Para obter mais informações, consulte o Guia do usuário digital.



Índice

1 Segurança	4	7 Visor.....	21
1.1 Indicações gerais	4	8 Teclas.....	25
1.2 Utilização correta.....	4	9 Programas	28
1.3 Limitação do grupo de utilizadores.....	4	10 Acessórios	32
1.4 Instalação segura.....	5	11 Roupa.....	32
1.5 Utilização segura.....	7	11.1 Preparar a roupa.....	32
1.6 Limpeza e manutenção seguras	9	12 Detergentes e produtos de tratamento adicionais	33
2 Evitar danos materiais	11	13 Operação base	33
3 Proteção do meio ambiente e poupança.....	12	13.1 Ligar o aparelho	33
3.1 Eliminação da embalagem	12	13.2 Regular um programa.....	33
3.2 Poupança de energia e recursos.....	12	13.3 Abrir a porta	34
3.3 Modo de poupança de energia.....	12	13.4 Introduzir a roupa.....	34
4 Instalação e ligação	12	13.5 Iniciar o programa.....	34
4.1 Desembalar o aparelho.....	12	13.6 Manter roupa na água.....	34
4.2 Âmbito de fornecimento.....	13	13.7 Colocar +Carga	35
4.3 Requisitos do local de instalação.....	13	13.8 Cancelar programa	35
4.4 Remover os dispositivos de segurança para transporte.....	14	13.9 Continuar o programa em caso de paragem no enxaguamento	35
4.5 Conectar o aparelho	15	13.10 Retirar a roupa	35
4.6 Nivelar o aparelho.....	16	13.11 Colocar o aparelho no estado de vigília (stand-by).....	35
5 Antes da primeira utilização.....	17	14 Fecho de segurança para crianças	35
5.1 Iniciar ciclo de lavagem em vazio	17	14.1 Ativar fecho de segurança para crianças.....	35
6 Familiarização	18	14.2 Desativar o fecho de segurança para crianças	36
6.1 Aparelho	18		
6.2 Gaveta para detergente	19		
6.3 Painel de comandos	19		
6.4 Lógica de utilização	20		

15 Sistema de dosagem inteligente	36	20.2 Colocar os dispositivos de segurança para transporte....	54
15.1 Deitar detergentes líquidos e amaciadores no depósito de dosagem	36	20.3 Colocar o aparelho novamente em funcionamento	54
15.2 Utilizar o compartimento para dosagem manual	37	20.4 Eliminar o aparelho usado	55
15.3 Mude o depósito de dosagem  / 	37	21 Assistência Técnica.....	55
15.4 Regular a quantidade de dosagem básica.....	37	21.1 Número de produto (E-Nr.), número de fabrico (FD) e número de contagem (Z-Nr.).....	56
16 Home Connect	37	21.2 Garantia AQUA-STOP.....	56
16.1 Configure a aplicação Home Connect.....	38	22 Valores de consumo	57
16.2 Configurar Home Connect	38	23 Dados técnicos	58
16.3 Ativar o Wi-Fi no aparelho....	38	24 Declaração de conformidade	58
16.4 Desativar o Wi-Fi no aparelho.....	38		
16.5 Instalar atualização de software	38		
16.6 Repor as configurações de rede do aparelho.....	39		
16.7 Início remoto.....	39		
16.8 Proteção de dados.....	39		
17 Regulações base.....	40		
17.1 Vista geral das regulações base.....	40		
17.2 Alterar as regulações base ...	40		
18 Limpeza e manutenção.....	41		
18.1 Limpe o tambor	41		
18.2 Limpar a gaveta para detergente	41		
18.3 Limpar a bomba de escoamento	43		
18.4 Limpar a abertura de entrada na borracha do óculo	45		
19 Eliminar falhas	47		
19.1 Desbloqueio de emergência.....	54		
20 Transportar, armazenar e eliminar	54		
20.1 Desmontar o aparelho	54		



1 Segurança

Respeite as seguintes indicações de segurança.

1.1 Indicações gerais



- Leia atentamente este manual.
- Guarde estas instruções e as informações sobre o produto para posterior utilização ou para entregar a futuros proprietários.
- Se detetar danos de transporte, não ligue o aparelho.

1.2 Utilização correta

Utilize o aparelho apenas:

- para lavar têxteis laváveis à máquina e lã lavável à mão segundo as instruções da etiqueta.
- com água corrente e detergentes e produtos de limpeza convencionais, adequados para a máquina de lavar.
- para uso doméstico e em espaços fechados domésticos.
- até uma altitude até 4000 m acima do nível do mar.

1.3 Limitação do grupo de utilizadores

Este aparelho pode ser utilizado por crianças a partir dos 8 anos e por pessoas com capacidades físicas, sensoriais ou mentais reduzidas ou com falta de experiência e/ou conhecimentos, se forem devidamente supervisionadas ou instruídas na utilização com segurança do aparelho e tiverem compreendido os perigos daí resultantes.

As crianças não podem brincar com o aparelho.

A limpeza e manutenção pelo utilizador não podem ser realizadas por crianças sem supervisão.

Manter crianças com menos de 3 anos e animais domésticos afastados do aparelho.

1.4 Instalação segura

⚠ AVISO – Risco de choque elétrico!

Instalações indevidas são perigosas.

- ▶ Ligar e operar o aparelho unicamente de acordo com as indicações na placa de características.
- ▶ Ligar o aparelho a uma rede elétrica com corrente alternada apenas através de uma tomada com ligação à terra corretamente instalada.
- ▶ O sistema de ligação à terra da alimentação elétrica doméstica tem de estar corretamente instalado. A instalação tem de ter uma secção de canalização suficientemente grande.
- ▶ Na utilização de um disjuntor de corrente de fuga usar apenas um tipo com o sinal .
- ▶ Nunca alimentar o aparelho através de um comutador externo, p. ex., temporizador ou telecomando.
- ▶ Se o aparelho for encastrado, a ficha do cabo tem de ser facilmente acessível ou se não for possível um acesso fácil, é necessário montar na instalação elétrica fixa um dispositivo de seccionamento omnipolar em conformidade com as regras de instalação.
- ▶ Assegurar que o cabo elétrico não fica entalado nem é danificado durante a instalação do aparelho.

É perigoso se o cabo elétrico tiver um isolamento danificado.

- ▶ Não permitir, em caso algum, que o cabo elétrico entre em contacto com componentes do aparelho quentes ou com fontes de calor.
- ▶ Não permitir, em caso algum, que o cabo elétrico entre em contacto com pontas afiadas ou arestas vivas.
- ▶ Não permitir, em caso algum, que o cabo elétrico seja dobrado, esmagado ou modificado.

⚠ AVISO – Risco de incêndio!

A utilização de extensões do cabo elétrico e de adaptadores não homologados é perigosa.

- ▶ Não utilize cabos de extensão ou tomadas múltiplas.

- ▶ Utilize exclusivamente adaptadores e cabos elétricos homologados pelo fabricante.
- ▶ Se o cabo elétrico for demasiado curto e não estiver disponível um cabo elétrico mais comprido, contacte um especialista em eletricidade para adaptar a instalação doméstica.

⚠ AVISO – Risco de ferimentos!

O elevado peso do aparelho pode provocar lesões ao levantar.

- ▶ Não levante o aparelho sozinho.

Se este aparelho for incorretamente instalado numa coluna de lavar/secar, o aparelho instalado pode cair.

- ▶ Empilhe a máquina de secar sobre uma máquina de lavar roupa, exclusivamente com o kit de ligação do fabricante da máquina de secar . Outro método de instalação é inadmissível.
- ▶ Não coloque o aparelho numa coluna de lavar/secar, se o fabricante da máquina de secar não disponibilizar um kit de ligação adequado.
- ▶ Não coloque aparelhos de fabricantes diferentes e com profundidade e largura diferentes numa coluna de lavar/secar.
- ▶ Não coloque a coluna de lavar/secar sobre uma plataforma; os aparelhos podem tombar.

⚠ AVISO – Risco de asfixia!

As crianças podem colocar o material de embalagem sobre a cabeça ou enrolar-se no mesmo e sufocar.

- ▶ Manter o material de embalagem fora do alcance das crianças.
- ▶ Não permitir que as crianças brinquem com o material de embalagem.

⚠ CUIDADO – Risco de ferimentos!

Durante o funcionamento, o aparelho pode vibrar ou mover-se.

- ▶ Instale o aparelho sobre uma superfície limpa, plana e firme.
- ▶ Nivele o aparelho com os respetivos pés e um nível de bolha de ar.

Mangueiras e cabos elétricos mal colocados podem constituir perigo de tropeço.

- ▶ Coloque as mangueiras e os cabos elétricos de modo a excluir o perigo de tropeço.

Se o aparelho for movido, agarrando-se em partes ou componentes salientes como, por exemplo, a porta do aparelho, os componentes podem partir.

- ▶ Não mova o aparelho segurando nos componentes salientes.

⚠ CUIDADO – Risco de corte!

As arestas vivas do aparelho podem causar cortes em caso de contacto.

- ▶ Não toque nas arestas vivas do aparelho.
- ▶ Utilize luvas de proteção para a instalação e o transporte do aparelho.

1.5 Utilização segura

⚠ AVISO – Risco de choque elétrico!

Um aparelho ou um cabo elétrico danificados são objetos perigosos.

- ▶ Nunca operar um aparelho danificado.
- ▶ Para desligar o aparelho da fonte de alimentação nunca puxar pelo cabo elétrico. Remover o cabo elétrico sempre pela ficha.
- ▶ Se o aparelho estiver avariado, desligue a ficha da tomada ou desligue o fusível no quadro elétrico e feche a alimentação de gás.
- ▶ Contactar a Assistência Técnica. → *Página 55*

A infiltração de humidade pode provocar um choque elétrico.

- ▶ Utilize o aparelho apenas em espaços fechados.
- ▶ Nunca exponha o aparelho a calor intenso e humidade.
- ▶ Não utilizar aparelhos de limpeza a vapor, de alta pressão, mangueiras ou chuveiros para limpar o aparelho.

⚠ AVISO – Risco de danos para a saúde!

As crianças podem fechar-se dentro do aparelho, correndo perigo de vida.

- ▶ Não instalar o aparelho por trás de uma porta que bloqueie ou impeça a abertura da porta do aparelho.

- ▶ Em caso de aparelhos fora de uso, retirar a ficha elétrica do cabo elétrico e, em seguida, separar o cabo elétrico e destruir a fechadura da porta do aparelho, de modo a que a porta deixe de fechar.

Ao centrifugar peças de roupa maiores e impermeáveis podem surgir desequilíbrios, dando origem a ferimentos.

- ▶ Não lave nem centrifuge no aparelho peças de roupa maiores e impermeáveis, tais como, cobertores ou capas de colchão.

⚠ AVISO – Risco de asfixia!

As crianças podem inalar ou engolir peças pequenas e sufocar.

- ▶ Manter as peças pequenas fora do alcance das crianças.
- ▶ Não permitir que as crianças brinquem com peças pequenas.

⚠ AVISO – Risco de intoxicação!

A ingestão de detergentes e produtos de tratamento adicionais pode causar intoxicação.

- ▶ Em caso de ingestão por engano, consultar o médico.
- ▶ Guardar os detergentes e os produtos de tratamento adicionais fora do alcance das crianças.

⚠ AVISO – Risco de explosão!

Se a roupa tiver sido pré-tratada com produtos de limpeza inflamáveis contendo solventes, poderá causar uma explosão no aparelho.

- ▶ Enxaguar muito bem a roupa pré-tratada com água antes da lavagem.

⚠ CUIDADO – Risco de ferimentos!

Se subir ou trepar para cima do aparelho, a tampa poderá partir.

- ▶ Não suba nem trepe para cima do aparelho.

Se se utilizar a porta aberta como assento ou apoio, o aparelho pode tombar.

- ▶ Não usar a porta do aparelho como apoio ou assento.
- ▶ Não colocar qualquer objeto na porta do aparelho.

Tocar no tambor em rotação pode ferir as mãos.

- ▶ Aguardar que o tambor fique completamente imobilizado antes de introduzir as mãos dentro do aparelho.

⚠ CUIDADO – Risco de escaldadura!

A água de lavagem fica quente durante a lavagem a elevadas temperaturas.

- ▶ Não tocar na água de lavagem quente.

⚠ CUIDADO – Risco de queimaduras químicas!

Ao abrir a gaveta para detergente, o detergente e outros produtos de tratamento adicionais podem salpicar para fora do aparelho. O contacto com os olhos ou com a pele pode causar irritações.

- ▶ Lavar bem os olhos ou a pele com água limpa em caso de contacto com o detergente ou o produto de tratamento adicional.
- ▶ Em caso de ingestão por engano, consultar o médico.
- ▶ Guardar os detergentes e os produtos de tratamento adicionais fora do alcance das crianças.

1.6 Limpeza e manutenção seguras**⚠ AVISO – Risco de choque elétrico!**

Reparações indevidas são perigosas.

- ▶ Nunca modificar o aparelho ou as características do aparelho.
- ▶ As reparações no aparelho apenas podem ser realizadas por técnicos qualificados.
- ▶ Para a reparação do aparelho só podem ser utilizadas peças sobresselentes originais.
- ▶ Se o cabo de alimentação deste aparelho sofrer algum dano, deverá ser substituído pelo fabricante ou pela sua Assistência Técnica, ou por um técnico devidamente qualificado para o efeito, para se evitarem situações de perigo.

A penetração de humidade pode provocar choques elétricos.

- ▶ Antes da limpeza, retire a ficha da tomada ou o fusível da caixa de fusíveis.
- ▶ Não utilizar aparelhos de limpeza a vapor, de alta pressão, mangueiras ou chuveiros para limpar o aparelho.

⚠ AVISO – Risco de ferimentos!

O uso de peças sobresselentes e acessórios não originais é perigoso.

- ▶ Usar apenas peças sobresselentes e acessórios originais do fabricante.

⚠ AVISO – Risco de intoxicação!

Ao utilizar-se produtos de limpeza contendo solventes podem ser gerados vapores tóxicos.

- ▶ Não utilizar produtos de limpeza contendo diluentes.

2 Evitar danos materiais

ATENÇÃO!

Uma dosagem incorreta dos amaciadores, detergentes, produtos de tratamento adicionais e produtos de limpeza pode prejudicar o funcionamento do aparelho.

- ▶ Respeitar as recomendações de dosagem do fabricante.

Uma excedência da carga máxima prejudica o funcionamento do aparelho.

- ▶ Não ultrapasse e observe a carga máxima para cada programa.
→ "Programas", Página 28

O aparelho está protegido com dispositivos de segurança para transporte. Os dispositivos de segurança para transporte não removidos podem provocar danos materiais e danos no aparelho.

- ▶ Retire e guarde todos os dispositivos de segurança de transporte antes da colocação em funcionamento.
- ▶ Antes de cada transporte, montar todos os dispositivos de segurança para transporte para evitar danos de transporte.

A ligação incorreta da mangueira de entrada de água pode provocar danos materiais.

- ▶ Aperte as uniões roscadas na entrada de água à mão.
- ▶ Ligue a mangueira de entrada de água diretamente à torneira, sem elementos de união adicionais, como adaptadores, prolongamentos ou válvulas.
- ▶ Monte a caixa da válvula da mangueira de entrada de água sem contacto com o meio envolvente e não expor a nenhuma influência de forças exteriores.

- ▶ Assegure-se de que o diâmetro interior da torneira de água é de, pelo menos, 17 mm.
- ▶ Assegure-se de que o comprimento da rosca na ligação à torneira de água é de, pelo menos, 10 mm.

Uma pressão de água demasiado baixa ou demasiado alta pode prejudicar o funcionamento do aparelho.

- ▶ Certifique-se de que a pressão da água no sistema de abastecimento de água é de 100 kPa (1 bar), no mínimo, e de 1000 kPa (10 bar), no máximo.
- ▶ Se a pressão da água exceder o valor máximo indicado, tem de ser instalada uma válvula redutora da pressão entre a toma de água potável e o conjunto de mangueiras do aparelho.
- ▶ Não ligue o aparelho à torneira misturadora de um sistema de preparação de água quente sem pressão.

Mangueiras modificadas ou danificadas podem provocar danos materiais e no aparelho.

- ▶ Não permita, em caso algum, que as mangueiras sejam dobradas, modificadas ou cortadas.
- ▶ Apenas devem ser utilizados os tubos da água fornecidos ou tubos de substituição originais.
- ▶ Nunca reutilizar mangueiras usadas.

Uma utilização com água suja ou demasiado quente pode provocar danos materiais e danos no aparelho.

- ▶ Utilize o aparelho exclusivamente com água corrente fria.

Os produtos de limpeza inadequados podem danificar a superfície do aparelho.

- ▶ Não utilizar detergentes agressivos ou abrasivos.
- ▶ Não utilize produtos de limpeza com elevado teor de álcool.

pt Proteção do meio ambiente e poupança

- ▶ Não utilize esfregões de palha-d'aço ou esponjas abrasivas.
- ▶ Limpar o aparelho apenas com água e um pano macio e húmido.
- ▶ Remova de imediato todos os resíduos da lavagem, restos da névoa pulverizada ou quaisquer resíduos.

3 Proteção do meio ambiente e poupança

3.1 Eliminação da embalagem

Os materiais de embalagem são ecológicos e reutilizáveis.

- ▶ Separar os componentes e eliminá-los de acordo com o tipo de material.

3.2 Poupança de energia e recursos

Se respeitar estas indicações, o seu aparelho irá consumir menos energia e água.

- Utilize programas a baixas temperaturas e com longos tempos de lavagem, e tire proveito da quantidade máxima de carga. → *Página 28*
- Doseie o detergente de acordo com o grau de sujidade da roupa.
- No caso de roupa com sujidade ligeira e normal, reduza a temperatura de lavagem.
- Caso a roupa deva ser seca posteriormente na máquina de secar roupa, regule a velocidade máxima de centrifugação.
- Lave a roupa sem pré-lavagem.

3.3 Modo de poupança de energia

Se não usar o aparelho durante um curto período de tempo, este comuta automaticamente para o modo de poupança de energia. Todas as indicações apagam-se e pisca.

O modo de poupança de energia termina ao usar novamente o aparelho. Se não operar o aparelho durante um período de tempo mais longo, este comuta automaticamente para o estado de vigília (Standby).

4 Instalação e ligação

4.1 Desembalar o aparelho

ATENÇÃO!

Objetos que permanecem no tambor e que não estão previstos para o funcionamento no aparelho podem causar danos materiais e no aparelho.

- ▶ Antes do funcionamento, remover estes objetos, bem como os acessórios do tambor.
1. Remover por completo o material de embalagem e as mangas de proteção do aparelho.
→ *"Eliminação da embalagem", Página 12*
 2. Examinar o aparelho em relação a danos visíveis.
 3. Abrir a porta. → *Página 34*
 4. Retirar os acessórios do tambor.
 5. Feche a porta.

4.2 Âmbito de fornecimento

Depois de desembalar o aparelho, há que verificar todas as peças quanto a danos de transporte e se o material fornecido está completo.

ATENÇÃO!

O funcionamento com acessórios incompletos ou defeituosos pode afetar a função do aparelho ou causar danos materiais e no aparelho.

- ▶ Não operar o aparelho com acessórios incompletos ou defeituosos.
- ▶ Substituir acessórios correspondentes antes do funcionamento do aparelho.
→ "Acessórios", *Página 32*

Nota: Foi executado um teste de funcionamento ao aparelho na fábrica. Isso pode produzir manchas de água no aparelho, que serão removidas com a primeira lavagem.

O fornecimento é constituído por:

- Máquina de lavar roupa
- Documentação de acompanhamento
- Dispositivos de segurança para transporte
→ "Remover os dispositivos de segurança para transporte", *Página 14*
- Capas de cobertura

4.3 Requisitos do local de instalação

⚠ AVISO

Risco de choque elétrico!

O aparelho tem peças sob tensão. O contacto com peças sob tensão é perigoso.

- ▶ Não colocar o aparelho a funcionar sem placa de cobertura.

⚠ AVISO

Risco de ferimentos!

Se for utilizado sobre uma base, o aparelho pode tombar.

- ▶ Antes da colocação em funcionamento sobre uma base, não esquecer de fixar os pés do aparelho com as ligadores de fixação
→ *Página 32* do fabricante.

ATENÇÃO!

Água residual congelada no aparelho pode originar danos no aparelho.

- ▶ Não instalar nem utilizar o aparelho em locais com risco de formação de gelo ou no exterior.

Se o aparelho for inclinado mais de 40°, pode verter água residual do aparelho e provocar danos materiais.

- ▶ Incliná-lo com cuidado.
- ▶ Transportar o aparelho na vertical.

Local de instalação	Requisitos
Base	Fixar o aparelho com patilhas de fixação → <i>Página 32</i> .
Revestimento em barrote de madeira	Instalar o aparelho sobre uma placa de madeira impermeabilizada (com 30 mm de espessura mínima) fixamente aparafusada ao chão.

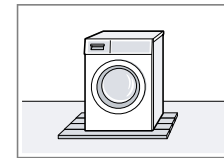
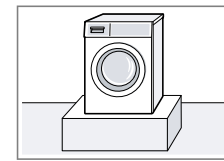

Local de instalação Requisitos

Cozinha

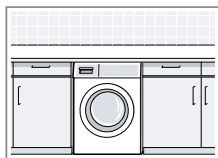

Instalar o aparelho apenas por baixo de uma bancada, que esteja bem fixada aos armários vizinhos. Largura do nicho necessária: 60 cm.

Numa parede

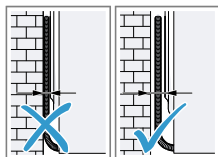

Não entalar nenhum cabo de alimentação nem mangueiras entre a parede e o aparelho.

4.4 Remover os dispositivos de segurança para transporte

O aparelho está protegido com dispositivos de segurança para transporte na parte de trás.

Nota: Guarde os parafusos dos dispositivos de segurança para transporte e as mangas para um transporte posterior.

→ "Colocar os dispositivos de segurança para transporte", Página 54

1. Retire as mangueiras dos suportes.

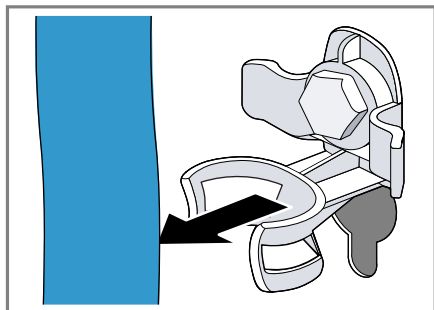

2. Solte todos os parafusos das 4 proteções de transporte com uma chave tamanho 13 ① e retire-os ②.

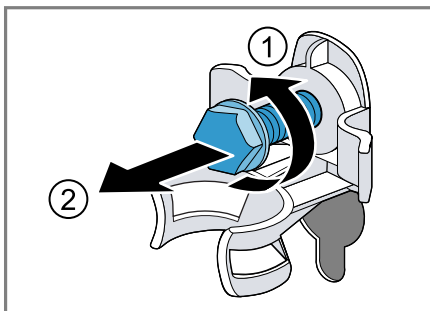

3. Retire o cabo de alimentação do suporte.

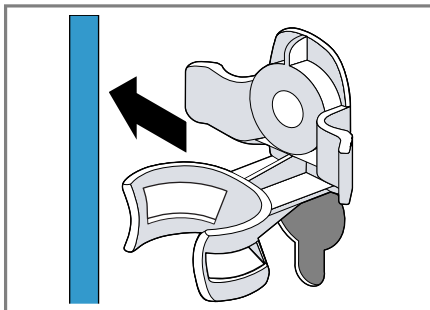

4. Retire as 4 mangas.

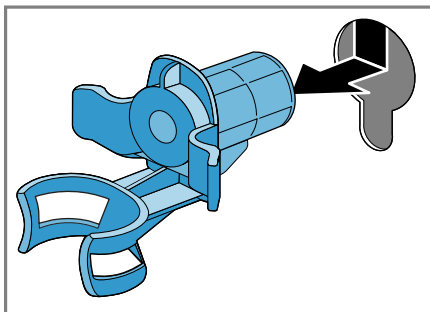

5. Aplique as 4 capas de cobertura.

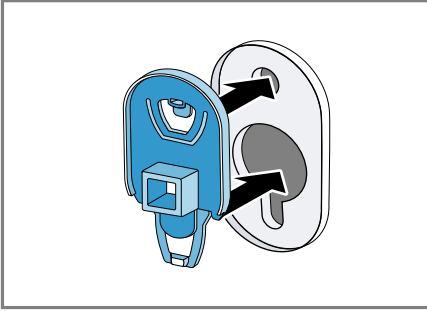

6. Empurre as 4 capas de cobertura para baixo.

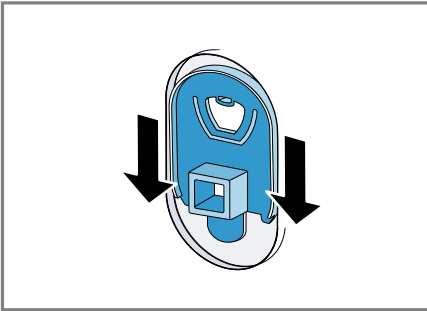

Nota: Para colocar os dispositivos de segurança para o transporte no aparelho, execute estes passos na sequência inversa.

4.5 Conectar o aparelho

Ligar a mangueira de admissão de água

AVISO

Risco de choque elétrico!

O aparelho tem peças sob tensão. O contacto com peças sob tensão é perigoso.

- ▶ Não mergulhar a válvula Aquastop elétrica em água.

1. Ligar a mangueira de admissão de água à torneira de água (26,4 mm = 3/4").

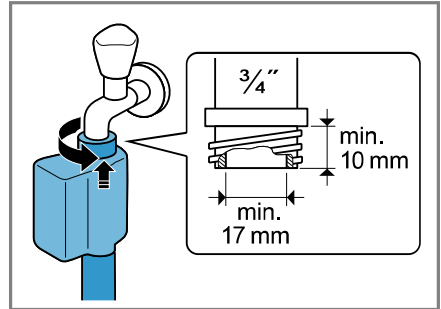

2. Abra cuidadosamente a torneira da água, verificando se os pontos de união estão bem vedados.

Tipos de ligações de escoamento de água

As informações ajudam a ligar este aparelho ao escoamento de água.

ATENÇÃO!

Durante a bombagem, mangueira de escoamento de água fica sob pressão e pode soltar-se do ponto de união instalado.

- ▶ Fixar a mangueira de escoamento de água contra desconexão involuntária.

Se o escoamento estiver obstruído ou tapado, a água residual acumulada para fluir de volta para o aparelho.

- ▶ Antes de utilizar o aparelho, certifique-se de que a água residual escoa rapidamente e elimine as obstruções.

Nota: Tenha em atenção as alturas de bombagem.

A altura de bombagem máxima é de 100 cm.

Sifão

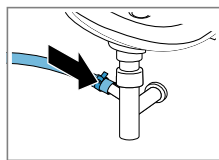

Fixe o ponto de união com uma braçadeira da mangueira (24-40 mm).

Lavatório

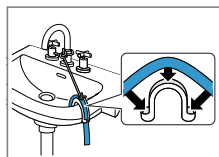

Fixe e imobilize uma mangueira de escoamento de água com um cotovelo.
→ "Acessórios",
Página 32

Tubo de plástico com manga de borracha ou esgoto

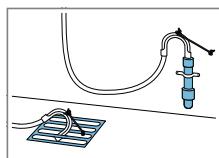

Fixe e imobilize uma mangueira de escoamento de água com um cotovelo.
→ "Acessórios",
Página 32

Ligação elétrica do aparelho

Nota: A sua instalação elétrica doméstica para este aparelho deve estar em conformidade com as normas legais locais e as normas de segurança e deve conter um disjuntor diferencial.

1. Ligue a ficha elétrica do cabo elétrico do aparelho a uma tomada na proximidade do aparelho.
Os dados de ligação do aparelho encontram-se nos Dados técnicos → *Página 58*.
2. Verifique o assentamento fixo da ficha elétrica.

4.6 Nivelar o aparelho

Para reduzir os ruídos e as vibrações e evitar que o aparelho saia do lugar, nivelar corretamente o aparelho.

1. Solte as contraporcas no sentido dos ponteiros do relógio com uma chave de fendas tamanho 17.

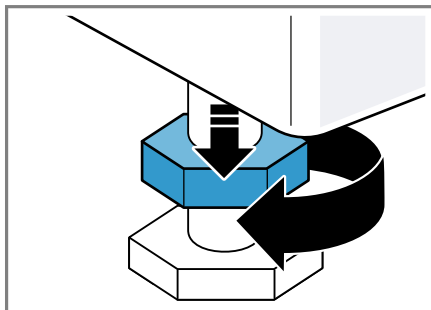

2. Rodar os pés reguláveis para nivelar o aparelho. Verificar o nivelamento com nível de bolha de ar.

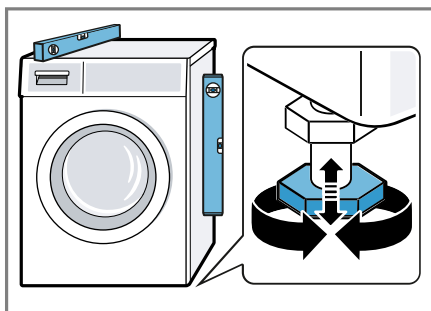

Todos os pés do aparelho devem estar bem fixos ao chão.

3. Aperte as contraporcas à mão, contra a caixa, com uma chave de fendas tamanho 17.

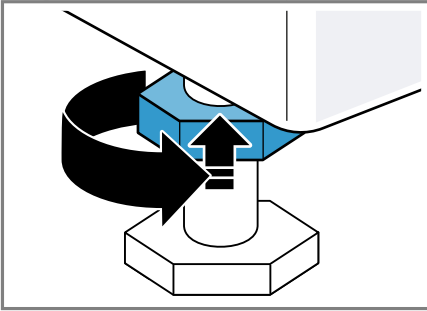

Neste caso, segure o pé do aparelho e não regule em altura.

5 Antes da primeira utilização

Prepare o aparelho para a utilização.

5.1 Iniciar ciclo de lavagem em vazio

O seu aparelho foi minuciosamente testado antes de sair da fábrica. Para eliminar possíveis restos de água, lave a primeira vez sem roupa.

1. Prima .

O processo de ligação demora alguns segundos.
2. Regular o programa **algodão / algodão 90°** ou seleccionar o programa de limpeza do tambor na aplicação Home Connect.
3. Feche a porta.
4. Abra a gaveta para detergente.

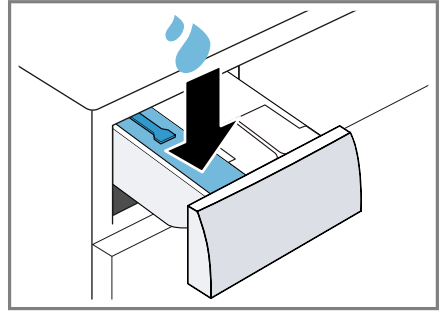

5. Deite aprox. 1 litro de água no compartimento para dosagem manual.

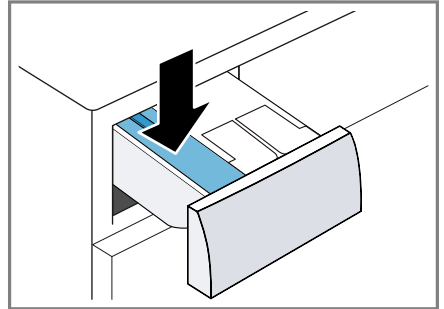

6. Introduza detergente convencional em pó com agentes branqueadores oxigenados no compartimento para dosagem manual.



Utilize apenas metade da quantidade de detergente recomendada pelo fabricante do detergente para sujidade leve, de modo a evitar a formação de espuma. Não utilize detergente para lãs ou detergente para roupa delicada.

7. Feche a gaveta para detergente.
8. Para iniciar o programa, prima .
 - ✓ O visor indica o tempo de duração restante do programa.
 - ✓ Após o fim do programa, o visor indica: "End".
9. Inicie a primeira lavagem ou prima , de modo a colocar o aparelho no estado de vigília (standby).

→ "Operação base", Página 33

6 Familiarização

6.1 Aparelho

Aqui encontra uma vista geral dos componentes do seu aparelho.

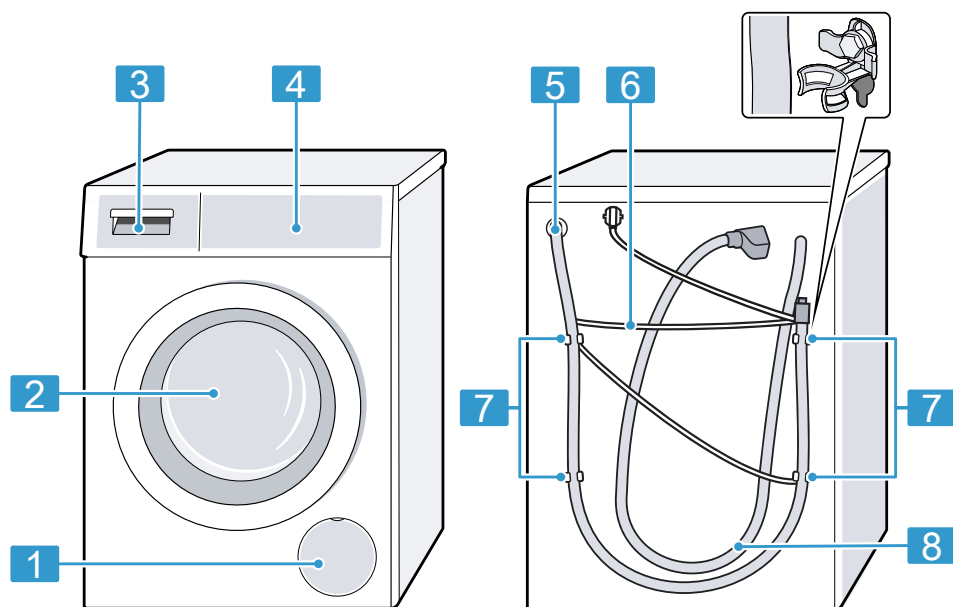

Consoante o tipo de aparelho, poderão divergir alguns detalhes da figura, p. ex., a cor e a forma.

1	Porta de manutenção da bomba de escoamento → <i>Página 43</i>
2	Porta
3	Gaveta para detergente → <i>Página 19</i>
4	Painel de comandos → <i>Página 19</i>
5	Mangueira de escoamento de água → <i>Página 15</i>

6	Cabo de alimentação → <i>Página 16</i>
7	Dispositivos de segurança para transporte → <i>Página 14</i>
8	Mangueira de entrada de água → <i>Página 15</i>

6.2 Gaveta para detergente

Nota: Observe as especificações dos fabricantes relativamente à utilização e dosagem dos detergentes e produtos de tratamento e as especificações nas descrições do programa.

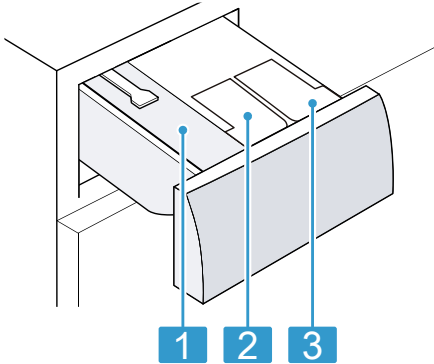

- 1** Compartimento para dosagem manual
→ "Utilizar o compartimento para dosagem manual", *Página 37*
- 2** ☼ / ☽: depósito de dosagem para amaciador ou detergente líquido
→ "Sistema de dosagem inteligente", *Página 36*
- 3** ☽: depósito de dosagem para detergente líquido
→ "Sistema de dosagem inteligente", *Página 36*

6.3 Painel de comandos

O painel de comandos permite regular todas as funções do seu aparelho e obter informações sobre o estado de operação.

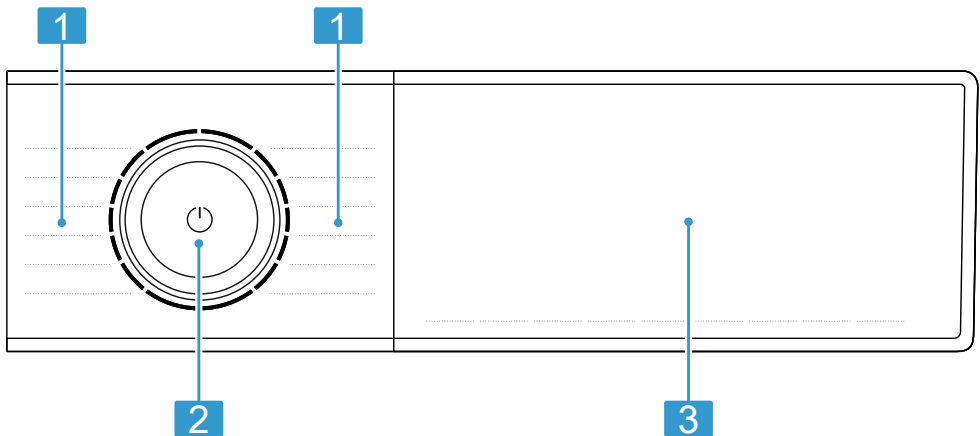

1 Programas → *Página 28*

2 Teclas → *Página 25*

3 Teclas → *Página 25* e visor
→ *Página 21*

6.4 Lógica de utilização

Algumas áreas do visor são teclas e reagem a toques. Pode ativar, desativar ou alterar as regulações premindo as teclas. As regulações ativas são destacadas no visor através de cores.

ATENÇÃO!

Uma intervenção brusca no visor pode provocar danos.

- ▶ Não exerça demasiada força no visor.
- ▶ Não pressione o visor com objetos pontiagudos ou com arestas vivas.

7 Visor

No visor são apresentados os valores de regulação atuais, as opções possíveis ou textos informativos.

Consoante o estado do programa, o visor apresenta algumas indicações na zona , p. ex.,  .



Nota: Com a atualização do software poderão ficar disponíveis funções adicionais.

→ "Instalar atualização de software", Página 38

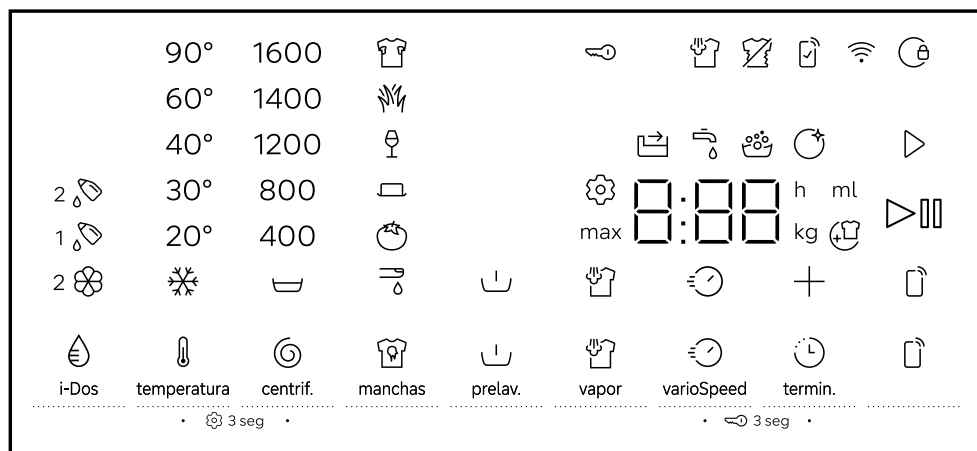

















Se estiver disponível uma atualização de software, pode encontrar mais informações na aplicação Home Connect.











Exemplo de indicação no display

Indicação	Descrição
0:40 ¹	Duração previsível do programa ou tempo restante do programa em horas e minutos.
+ / "10 h" ¹	Hora de conclusão do programa → "Teclas", Página 26
max 10,0 ¹	Recomendação do volume máximo de carga para o programa regulado, em kg.
 - 1600	Velocidade de centrifugação regulada, em r.p.m. → "Teclas", Página 26 Nenhuma seleção: sem centrifugação final, apenas escoamento  : paragem no enxaguamento, sem escoamento

¹ Exemplo

Indicação	Descrição
 - 90	Temperatura regulada em °C. → "Teclas", <i>Página 26</i>  (frio)
	Iniciar, cancelar ou interromper <ul style="list-style-type: none"> ■ aceso: o programa está a decorrer e pode ser cancelado ou interrompido. ■ pisca: o programa pode ser iniciado ou continuado.
	Pode retirar ou adicionar roupa e interromper o programa atual. → <i>Página 35</i>
End	Estado do programa: fim do programa
	Estado do programa: vaporizar
	<ul style="list-style-type: none"> ■ aceso: o fecho de segurança para crianças está ativado. ■ pisca: o fecho de segurança para crianças está ativado e o aparelho foi operado. → "Desativar o fecho de segurança para crianças", <i>Página 36</i>
	A pré-lavagem está ativada. → "Teclas", <i>Página 27</i>
	Está ativo o aquecimento e vaporização dos tecidos com vapor de água. → "Teclas", <i>Página 25</i>
	A paragem de enxaguamento está ativada.
	A duração encurtada do programa está ativada. → "Teclas", <i>Página 25</i>
	Está ativo o tipo de nódoa Sangue.
	Está ativo o tipo de nódoa Relva.
	Está ativo o tipo de nódoa Vinho tinto.
	Está ativo o tipo de nódoa Suor.
	Está ativo o tipo de nódoa Gordura/óleo alimentar.
	Está ativo o tipo de nódoa Tomate.
	Alterar as regulações base. → <i>Página 40</i>
	pisca: É necessário efetuar a limpeza do tambor. Execute o programa algodón / algodão 90° para a limpeza e tratamento do tambor e da cuba. → "Limpe o tambor", <i>Página 41</i>
	O início remoto está ativado. → "Teclas", <i>Página 26</i>

¹ Exemplo

Indicação	Descrição
	<ul style="list-style-type: none"> ■ aceso: o aparelho está conectado à rede doméstica através de Wi-Fi. ■ pisca: o aparelho tenta conectar-se à rede doméstica através de Wi-Fi. <p>→ "Home Connect ", Página 37</p>
	<p>As regulações que não estão disponíveis no aparelho foram reguladas através da aplicação Home Connect. Pode encontrar mais informações na aplicação Home Connect.</p>
	<ul style="list-style-type: none"> ■ aceso: o sistema de dosagem inteligente para detergentes líquidos está ativado. ■ pisca: o nível de enchimento mínimo do depósito de dosagem não foi atingido. → Página 36 <p> (detergente líquido)</p>
 	<ul style="list-style-type: none"> ■ aceso: o sistema de dosagem inteligente para detergente líquido ou amaciador está ativado. ■ pisca: o nível de enchimento mínimo do depósito de dosagem não foi atingido. → Página 36 <p>Nota: Também pode utilizar os dois depósitos de doseamento para detergente líquido. Para o efeito, mude o depósito de dosagem. → Página 37</p> <p> (detergente líquido)  (amaciador)</p>
50 ml ¹	<p>Quantidade de dosagem básica para o detergente ou o amaciador. → Página 37</p>
.	<p>acende-se: o sistema de controlo da tensão interrompeu o programa devido a desvios de tensão, por defeito, inadmissíveis. A tensão é de novo admissível e o programa prossegue.</p> <p>Nota: A duração do programa prolonga-se.</p>
:	<p>pisca: o sistema de controlo da tensão interrompeu o programa devido a desvios de tensão, por defeito, inadmissíveis.</p> <p>→ "• pisca e o programa é pausado.", Página 50</p> <p>Nota: O programa prossegue quando a tensão for de novo admissível.</p>
	<p>O aparelho detetou espuma excessiva.</p> <p>→ "• ou forte formação de espuma.", Página 50</p>
¹ Exemplo	

Indicação	Descrição
☹	<ul style="list-style-type: none"> ■ aceso: a porta está trancada. <ul style="list-style-type: none"> – Para colocar mais roupa, a porta pode ser destrancada se ☹ estiver aceso. <ul style="list-style-type: none"> → "Colocar +Carga", <i>Página 35</i> – Para abrir a porta pode interromper o programa. <ul style="list-style-type: none"> → "Cancelar programa", <i>Página 35</i> ■ pisca: a porta não está fechada.
🚰	<ul style="list-style-type: none"> ■ Sem pressão de água. ■ A pressão da água da torneira é demasiado baixa.
🗑	<p>A gaveta para detergente não foi completamente inserida. → "🗑", <i>Página 50</i></p>
E:35 ¹	Código de falha, indicação de falha, sinal. → <i>Página 47</i>
¹ Exemplo	







8 Teclas













Nota: Com a atualização do software poderão ficar disponíveis funções adicionais.

→ "Instalar atualização de software", Página 38

Se estiver disponível uma atualização de software, pode encontrar mais informações na aplicação Home Connect.

A seleção das regulações dos programas depende do programa regulado.

Tecla	Seleção	mais informações
	<ul style="list-style-type: none"> ■ iniciar ■ cancelar ■ colocar em pausa 	Iniciar, cancelar ou interromper o programa.
 varioSpeed	<ul style="list-style-type: none"> ■ ativar ■ desativar 	<p>Ativar ou desativar duração encurtada do programa.</p> <p>Nota: O consumo de energia aumenta. No entanto, isso não influencia o resultado de lavagem.</p>
 manchas	Seleção múltipla	<p>Selecionar o tipo de nódoa.</p> <p>A temperatura, o tempo de imersão da roupa e o movimento do tambor são adaptados ao tipo de nódoa.</p>
 vapor	<ul style="list-style-type: none"> ■ ativar ■ desativar 	<p>Ativar ou desativar o aquecimento e vaporização dos tecidos com vapor de água.</p> <p>Para soltar a roupa e reduzir os vincos, o processo e as rotações de centrifugação são adaptados e os tecidos são vaporizados no fim do programa.</p> <p>Notas</p> <ul style="list-style-type: none"> ■ Para evitar vincos, estenda a roupa imediatamente após a lavagem. ■ Em programas com um volume de carga superior a 4 kg, o volume de carga máximo diminui para 4 kg.
 i-Dos	<ul style="list-style-type: none"> ■ ativar ■ desativar ■ Regular a quantidade de dosagem básica 	<p>Se premir brevemente a tecla, ativa ou desativa o sistema de dosagem inteligente para amaciadores  ou detergentes líquidos .</p> <p>Se premir a tecla durante aprox. 3 segundos, poderá ajustar a quantidade de dosagem básica. → Página 37</p>



Tecla	Seleção	mais informações
 termin.	até 24 horas	Definir a hora de conclusão do programa. A duração do programa já está incluída nas horas definidas. A duração do programa é indicada após o início do programa.
 temperatura	 - 90	Adaptar a temperatura. Temperatura regulada em °C.
 centrif.	 - 1600	Ajustar a velocidade de centrifugação ou ativar  (paragem no enxaguamento). Velocidade de centrifugação regulada em r.p.m. Com a seleção  a água não é escoada no fim do ciclo de lavagem e a centrifugação é desativada. Se não estiver selecionada nenhuma velocidade de centrifugação ou  , a água é escoada no fim do ciclo de lavagem e a centrifugação é desativada.
 (Interruptor de rede)	<ul style="list-style-type: none"> ■ ligar ■ Estado de vigília/stand-by ■ Reiniciar o aparelho 	Ligue o aparelho ou coloque-o no estado de vigília/stand-by. Se o painel de comandos não reagir, premir aprox. 5 segundos em  para reiniciar o aparelho. → "As teclas e o visor não reagem.", <i>Página 50</i>
	<ul style="list-style-type: none"> ■ ativar ■ desativar ■ Abrir definições do Home Connect 	Ativar ou desativar o início remoto. → <i>Página 39</i>
 3 seg	<ul style="list-style-type: none"> ■ ativar ■ desativar 	→ " <i>Fecho de segurança para crianças</i> ", <i>Página 35</i>
 3 seg	Seleção múltipla	→ " <i>Regulações base</i> ", <i>Página 40</i>

Tecla	Seleção	mais informações
┐ prelav.	<ul style="list-style-type: none">■ ativar■ desativar	<p>Ativar ou desativar a pré-lavagem, p. ex., para lavar roupa muito suja.</p> <p>Nota: Caso esteja ativada a dosagem inteligente, o detergente é doseado automaticamente para a pré-lavagem e a lavagem principal.</p> <p>Se o sistema de dosagem inteligente estiver desativado, deite o detergente para a pré-lavagem diretamente no tambor e para a lavagem principal na câmara da dosagem manual.</p> <p>→ "<i>Gaveta para detergente</i>", <i>Página 19</i></p>





9 Programas

Notas



- As etiquetas de limpeza e conservação da roupa dão informações adicionais para a seleção do programa.
- Com a regulação da temperatura do programa garante-se que a temperatura recomendada na etiqueta não é excedida. A temperatura alcançada no aparelho pode divergir da temperatura regulada. Consegue-se assim a máxima eficiência de lavagem, com uma eficiência energética ideal.
- Com a atualização do software poderão ficar disponíveis funções adicionais. → "Instalar atualização de software", Página 38
Se estiver disponível uma atualização de software, pode encontrar mais informações na aplicação Home Connect.

Programa	Descrição	carga de roupa máx. (kg)
algodón / algodão	Lavar tecidos resistentes de algodão e linho. Também indicado como programa de curta duração para roupa com sujidade normal, se ativar  varioSpeed. Regulação do programa: <ul style="list-style-type: none"> ■ máx. 90 °C ■ máx. 1600 rpm 	10,0 5,0 ¹
eco 40-60	Lavar tecidos de algodão e linho. Nota: Os tecidos que, de acordo com o símbolo de cuidados, podem ser lavados a uma temperatura entre 40 °C  e 60 °C  , podem ser lavados em conjunto. O efeito de lavagem corresponde à melhor classe de eficiência de lavagem possível segundo as especificações legais. Para este programa, a temperatura de lavagem é automaticamente ajustada em função da carga, de modo a obter uma eficiência energética ideal, com o melhor efeito de lavagem possível. A temperatura de lavagem não pode ser alterada. A velocidade de centrifugação é de, no máximo, 1600 rpm.	10,0
sintéticos	Lavar tecidos de fibras sintéticas. Regulação do programa: <ul style="list-style-type: none"> ■ máx. 60 °C 	4,0

¹  **varioSpeed** ativado

Programa	Descrição	carga de roupa máx. (kg)
	<ul style="list-style-type: none"> ■ máx. 1400 rpm 	
mix	<p>Lavar tecidos de algodão, linho e fibras sintéticas. Indicado para roupa pouco suja.</p> <p>Regulação do programa:</p> <ul style="list-style-type: none"> ■ máx. 60 °C ■ máx. 1600 rpm 	4,0
delicado/seda	<p>Lavar tecidos delicados e laváveis de seda, visco-se e fibras sintéticas.</p> <p>Utilize um detergente para tecidos delicados ou seda.</p> <p>Nota: Lave peças de roupa mais delicadas ou com colchetes, ilhós ou ganchos no interior do saco de rede.</p> <p>Dica: Através de uma lavagem suave da roupa consegue-se uma menor abrasão das fibras têxteis e das microfibras de plástico.</p> <p>Regulação do programa:</p> <ul style="list-style-type: none"> ■ máx. 40 °C ■ máx. 800 rpm 	2,0
 lana/las	<p>Lavar tecidos de lã ou com percentagem de lã laváveis à mão ou na máquina.</p> <p>Para evitar o encolhimento da roupa, o tambor move os tecidos de forma delicada e com pausas longas.</p> <p>Utilize um detergente para lãs.</p> <p>Regulação do programa:</p> <ul style="list-style-type: none"> ■ máx. 40 °C ■ máx. 800 rpm 	2,0
	<p>Enxaguamento com subsequente centrifugação e escoamento da água.</p> <p>Regulação do programa: máx. 1600 rpm</p>	–
	<p>Centrifugação e escoamento da água.</p> <p>Regulação do programa: máx. 1600 rpm</p>	–
 programas app	<p>Selecione outros programas diretamente através da aplicação Home Connect.</p> <p>Encontra a descrição do programa na aplicação Home Connect.</p>	–

¹  **varioSpeed** ativado

Programa	Descrição	carga de roupa máx. (kg)
	Nota: O seu aparelho tem de estar conectado à rede doméstica e registado na sua aplicação Home Connect. → <i>Página 37</i>	
higiene	Lavar tecidos resistentes de algodão e linho. Indicado para pessoas que sofrem de alergias e em caso de elevados requisitos de higiene. Nota: Quando a temperatura regulada é atingida, permanece constante durante todo o processo de lavagem. Regulação do programa: ■ máx. 60 °C ■ máx. 1600 rpm	6,5
 smartFinish	Adequado para camisas, T-shirts e tecidos semelhantes de algodão e linho. Programa para aquecer e vaporizar tecidos secos com vapor de água, para que, no final do programa, possam ser estendidos ou engomados mais facilmente. A carga do programa é, no máximo, de cinco camisas ou cinco T-Shirts. Ative  varioSpeed, caso pretenda vaporizar apenas uma peça de roupa. Notas ■ Logo após o fim do programa, estenda os tecidos quentes e vaporizados ou engome-os. ■ Os tecidos não são lavados nem limpos. Não utilize detergentes ou amaciadores. ■ O vapor de água é quente e pode causar danos em determinados tipos de tecido ou têxteis. Por conseguinte, o programa não é indicado para tecidos de exterior ou tecidos de seda e lã, como, p. ex. camisolas.	–
automático delicado	Lavar tecidos delicados de algodão e fibras sintéticas. Tratamento delicado da roupa. O grau de sujidade e o tipo de tecido são determinados automaticamente. O processo de lavagem é adaptado.	3,5
¹  varioSpeed ativado		

Programa	Descrição	carga de roupa máx. (kg)
	<p>Nota: A temperatura e a velocidade de centrifugação não podem ser reguladas neste programa e são definidas automaticamente. A temperatura é de, no máximo, 30 °C. A velocidade de centrifugação é de, no máximo, 800 rpm.</p>	
automático	<p>Lavar tecidos resistentes de algodão e fibras sintéticas. O grau de sujidade e o tipo de tecido são determinados automaticamente. O processo de lavagem é adaptado.</p> <p>Nota: A temperatura e a velocidade de centrifugação não podem ser reguladas neste programa e são definidas automaticamente. A temperatura é de, no máximo, 40 °C. A velocidade de centrifugação é de, no máximo, 1200 rpm.</p>	6,0
express 15'/30'	<p>Lavar tecidos de algodão e fibras sintéticas. Programa curto para pequenos lotes de roupa pouco suja. A duração do programa é de aprox. 30 minutos. Se quiser encurtar a duração do programa para 15 minutos, ative  varioSpeed. A carga máxima diminui para 2,0 kg. Regulação do programa:</p> <ul style="list-style-type: none"> ■ máx. 40 °C ■ máx. 1200 rpm 	4,0 2,0 ¹
¹  varioSpeed ativado		

10 Acessórios

Utilize acessórios originais. Estes foram especialmente concebidos para o seu aparelho.

Nota: Alguns acessórios estão disponíveis noutras cores. Contacte a → "Assistência Técnica", Página 55.

	Utilização	Referência
Prolongamento da mangueira de entrada de água	Prolongar a mangueira de entrada de água para água fria ou Aquastop (2,50 m).	WZ10131
Ligadores de fixação	Melhorar a estabilidade do aparelho.	WX975600
Tubo curvo	Fixar a mangueira de escoamento de água.	00655300
Pedestal	Instale o aparelho sobrelevado para ser mais fácil colocar e tirar a roupa.	WZWP20W
Produto de limpeza para máquina de lavar roupa	Produto de limpeza para a conservação do interior do aparelho.	00311929

11 Roupa

11.1 Preparar a roupa

ATENÇÃO!

Objetos deixados na roupa podem danificar a roupa e o tambor.

- ▶ Antes da operação, tire todos os objetos dos bolsos.

Nota

Se preparar a sua roupa, protege o aparelho e os tecidos.

- Escove terra e areia
- Separe a roupa por cor e tecido, nessa altura, preste atenção à etiqueta de conservação
- fechar fechos de correr, fechos de velcro, colchetes e ilhós
- Ate os cintos de tecido, fitas de tecido e cordões

- Remova roletes e fitas de chumbo das cortinas
- Lave peças de roupa pequenas ou delicadas no interior do saco de rede
- lavar peças de roupa pequenas com peças de roupa grandes
- Lave de imediato roupa com nódoas ainda frescas
- Trate previamente a roupa com nódoas secas e lavar várias vezes
- Coloque a roupa desdobrada no tambor
- Enxague várias vezes a roupa pré-tratada com lixívia branqueadora antes de a colocar no tambor

12 Detergentes e produtos de tratamento adicionais

Com a seleção e a utilização corretas de detergentes e produtos de tratamento protege o seu aparelho e a sua roupa.

Encontra indicações do fabricante relativas à utilização e à dosagem na embalagem.

Notas

- no caso detergentes líquidos, utilizar apenas detergentes líquidos que fluam facilmente
- não misturar diferentes detergentes líquidos
- não misturar o detergente e o amaciador
- não utilizar produtos sobrepostos ou muito espessos
- Não utilize produtos que contenham solventes, que sejam corrosivos ou libertem gases
- não utilizar lixívia branqueadora
- Use raramente agente de coloração, visto que o sal de fixação poderá danificar o aço inoxidável
- não utilizar produtos descolorantes no aparelho
- não deitar vinagre nos depósitos de dosagem → *Página 36* para o sistema de dosagem inteligente

13 Operação base

13.1 Ligar o aparelho

Nota: Quando ligar o aparelho pela primeira vez, depois de o ter conectado eletricamente, o processo de ligação demora até um minuto.

Requisito: O aparelho está corretamente instalado e ligado. → *Página 12*

▶ Prima ☺.

O processo de ligação demora alguns segundos.

✓ É executado um teste de funcionamento audível.

Nota: A iluminação do tambor apaga-se automaticamente.

13.2 Regular um programa

1. Rode o seletor de programas e regule o programa desejado.

→ *"Programas", Página 28* Rode o seletor de programas e regule o programa desejado.

✓ O visor mostra as regulações do programa.

2. Ajuste as regulações de programas.

→ *"Teclas", Página 25*

Tenha em atenção as informações relativas à lógica de utilização → *Página 20*.

As regulações não são guardadas de modo permanente para o programa.

Nota: Se ativar ou desativar o sistema de dosagem inteligente, a regulação é memorizada.

Regular outros programas

Requisito: Home Connect está configurado. → *Página 38*

1. Regule o programa ☐ **programas app**.

✓ ☐ pisca.

2. Prima ☐.

✓ A aplicação Home Connect mostra os programas que podem ser selecionados.

pt Operação base

3. Regule um programa na aplicação Home Connect.
4. É possível adaptar as regulações do programa.
→ "Teclas", *Página 25*
5. Inicie o programa. → *Página 34*

13.3 Abrir a porta

1. Agarrar o puxador da porta e puxar pela porta.

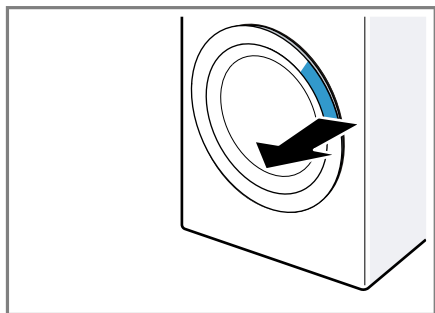

2. Abrir a porta.

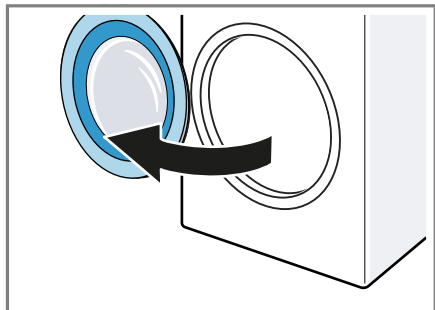

13.4 Introduzir a roupa

Nota: Para evitar a formação de vincos, tenha em atenção a carga máxima dos programas.
→ "Programas", *Página 28*

Requisitos

- A roupa está preparada e separada.
→ "Roupa", *Página 32*
- O tambor está vazio.

1. Abrir a porta. → *Página 34*
2. Coloque a roupa no tambor.
3. Feche a porta.
Certifique-se de que não fica presa roupa na porta.

13.5 Iniciar o programa

Nota: Caso esteja ativada a dosagem inteligente, certifique-se de que os depósitos de dosagem estejam cheios → *Página 36* e que a quantidade de dosagem básica esteja regulada → *Página 37*.

Requisito: Um programa está regulado. → *Página 33*

- ▶ Prima ▷⏏.
- ✓ O tambor gira e segue-se uma deteção de carga que pode levar até 2 minutos e em seguida é feita a entrada de água.
- ✓ O visor mostra a duração do programa ou a hora de conclusão do programa.
- ✓ Após o fim do programa, o visor indica: "End".

13.6 Manter roupa na água

Nota: Para demolhar não é necessário detergente adicional. O aparelho utiliza o detergente injetado para demolhar e lavar.

Requisitos

- A roupa está carregada. → *Página 34*
 - O programa está iniciado.
→ *Página 34*
1. Aprox. 10 minutos após o início do programa, prima ▷⏏.
O programa entra em pausa e a roupa pode demolhar.
 2. Após o tempo de demolha pretendido, prima ▷⏏.

13.7 Colocar +Carga

Após o início do programa, pode retirar ou colocar roupa consoante o estado do programa.

1. Prima ▷⏏.

O aparelho faz uma pausa.

Nota: Caso pretenda colocar mais roupa, observe as indicações no visor.

→ "Visor", *Página 24*

→ "Visor", *Página 22*

2. Abrir a porta. → *Página 34*
3. Coloque mais roupa ou retire-a.
4. Feche a porta.
5. Prima ▷⏏.

13.8 Cancelar programa

1. Prima ▷⏏.
2. Abrir a porta. → *Página 34*

Em caso de temperatura elevada e nível de água elevado, a porta do aparelho permanece trancada por razões de segurança.

- Em caso de temperatura elevada, inicie o programa 🍷.
- Em caso de nível de água elevado, inicie o programa ☺ ou ajuste um programa adequado para escoar.

→ "Programas", *Página 28*

3. Retire a roupa. → *Página 35*

13.9 Continuar o programa em caso de paragem no enxaguamento

Requisitos

- A paragem de enxaguamento está ativada.
→ "Teclas", *Página 26*
- O último enxaguamento do programa regulado está terminado e a roupa permanece na água de enxaguamento.

1. Regule o programa ☺ ou um programa para escoamento. → *Página 28*
2. Prima ▷⏏.

13.10 Retirar a roupa

1. Abrir a porta. → *Página 34*
2. Retirar a roupa do tambor.

13.11 Colocar o aparelho no estado de vigília (stand-by)

1. Prima ☺.
2. Remover corpos estranhos da borracha do óculo e secá-la.

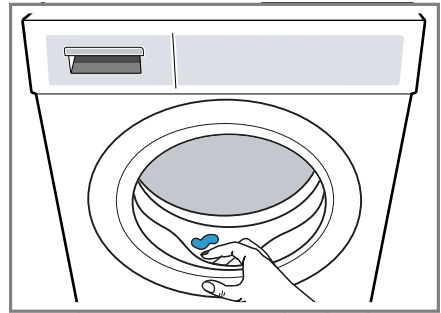

3. Deixar a porta do aparelho e a gaveta para detergente abertas, para que os restos de água possam secar.

14 Fecho de segurança para crianças

Bloquear o aparelho contra uma operação involuntária nos comandos.

14.1 Ativar fecho de segurança para crianças

- ▶ Prima as duas teclas ⏏ 3 seg durante cerca de 3 segundos.
- ✓ O visor exibe ⏏.

pt Sistema de dosagem inteligente

- ✓ Os comandos estão bloqueados.
- ✓ O fecho de segurança para crianças também permanece ativo no estado de vigília (standby) do aparelho e em caso de falha da corrente.

14.2 Desativar o fecho de segurança para crianças

Requisito: Para desativar o fecho de segurança para crianças, o aparelho tem de estar ligado.

- ▶ Prima as duas teclas ⇄ **3 seg** durante cerca de 3 segundos.
- ✓ No visor apaga-se ⇄.

15 Sistema de dosagem inteligente

O sistema de dosagem inteligente do aparelho está ativo de fábrica e doseia automaticamente detergentes líquidos e amaciadores para programas em que é possível uma dosagem inteligente.

Nota: Pode desativar o sistema de dosagem inteligente através das teclas → *Página 25*, p. ex., para dosear manualmente detergente convencional em pó → *Página 37*.



15.1 Deitar detergentes líquidos e amaciadores no depósito de dosagem

Se utilizar o sistema de dosagem inteligente ou o aparelho apresentar uma indicação durante o funcionamento, encha os depósitos de dosagem.

Notas

- Deite apenas detergentes líquidos e amaciadores adequados nos depósitos de dosagem. → *Página 33*

- Se reabastecer detergentes líquidos ou amaciadores no depósito de dosagem, utilize os mesmos produtos.
- Se substituir detergentes líquidos ou amaciadores no depósito de dosagem por outros produtos, limpe previamente a gaveta para detergente → *Página 41*.
- Se utilizar o sistema inteligente de dosagem, não deite detergente ou amaciador adicional no compartimento para a dosagem manual, de modo a evitar a sobredosagem ou a formação de espuma.

1. Abra a gaveta para detergente.
2. Abra as tampas e deite detergente líquido  e amaciador  no respetivo depósito de dosagem → *Página 19*.

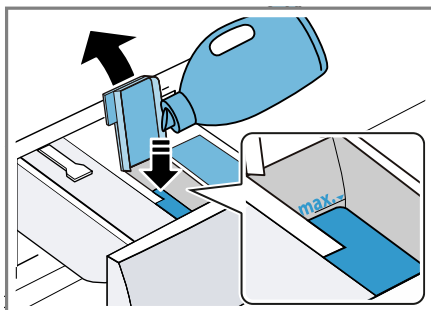

Ao encher, não exceda a marcação do nível de enchimento máximo.

Nota: Também pode utilizar os dois depósitos de doseamento para detergente líquido. Para o efeito, mude o depósito de dosagem. → *Página 37*

3. Feche as tampas.

Nota: Para que os detergentes líquidos ou amaciadores não sequem, feche as tampas logo após o enchimento.

4. Feche a gaveta para detergente.



15.2 Utilizar o compartimento para dosagem manual

Se não utilizar o sistema de dosagem inteligente, se não for possível uma dosagem inteligente num dos programas ou se pretender adicionar outros produtos de conservação, p. ex., sal antimanchas ou goma, utilize o compartimento para dosagem manual.

Nota: Observe as indicações relativas ao detergente e produto de tratamento adicional → *Página 33*.

1. Puxar a gaveta para detergente.
2. Deite o detergente ou o produto de conservação no compartimento para dosagem manual → *Página 19*.
3. Feche a gaveta para detergente.

15.3 Mude o depósito de dosagem

O depósito de dosagem  pode dosear amaciadores  ou detergentes líquidos . O depósito de dosagem está configurado de fábrica para amaciadores. Se dosear automaticamente um segundo detergente líquido, mude o depósito de dosagem.





Notas

- Se mudar o conteúdo do depósito de dosagem, a quantidade de dosagem básica para este depósito será reposita.
- Se usar ambos os depósitos de dosagem para detergentes líquidos, terá de regular um depósito de dosagem que deverá ser utilizado durante a lavagem.
→ *"Teclas", Página 25*
- ▶ Adaptar o conteúdo do depósito de dosagem na aplicação Home Connect.

15.4 Regular a quantidade de dosagem básica

Para permitir uma dosagem inteligente, regule a quantidade de dosagem básica para os depósitos de dosagem. A quantidade de dosagem básica corresponde à recomendação de dosagem do fabricante de detergente na embalagem. Regule uma quantidade de dosagem básica que corresponda à recomendação de dosagem para 4,5 kg de roupa com sujidade normal. Nessa ocasião, tenha em consideração a dureza da água.

Dica: Também pode regular a quantidade de dosagem básica na aplicação Home Connect.

1. Prima aprox. 3 segundos em  **i-Dos**.
 - ✓ O visor indica a quantidade de dosagem básica para .
2. Para regular a quantidade de dosagem básica para , prima  **i-Dos**.
3. Prima  **termin**. para adaptar a regulação.
4. Para memorizar a regulação, aguarde brevemente.

16 Home Connect

Este aparelho pode ser ligado em rede. Ligue o seu aparelho a um aparelho móvel, de modo a operar as funções através da aplicação Home Connect, a ajustar as regulações base ou para monitorar o estado de operação atual.

Os serviços Home Connect não se encontram disponíveis em todos os países. A disponibilidade da função Home Connect depende da disponi-

bilidade dos serviços Home Connect no seu país. Para mais informações, visite: www.home-connect.com.

A aplicação Home Connect irá guiá-lo durante todo o processo de registo. Para efetuar as regulações, siga as instruções da aplicação Home Connect.

Dica: Observe também as indicações na aplicação Home Connect.

Notas

- Respeite as indicações de segurança do presente manual de instruções e certifique-se de que elas são respeitadas quando o aparelho é operado através da aplicação Home Connect.
→ "Segurança", *Página 4*
- A operação no aparelho tem sempre prioridade. Neste período de tempo, não é possível operar o aparelho através da aplicação Home Connect.

16.1 Configure a aplicação Home Connect

1. Instalar a aplicação Home Connect no dispositivo móvel.
2. Iniciar a aplicação Home Connect e configurar o acesso para Home Connect.

A aplicação Home Connect irá guiá-lo durante todo o processo de registo.



16.2 Configurar Home Connect

Requisitos

- A aplicação Home Connect está instalada no aparelho móvel.
- O aparelho recebe, no local onde se encontra instalado, cobertura da rede doméstica WLAN (Wi-Fi).

1. Premir  durante aprox. 3 segundos.
2. Seguir as instruções da aplicação Home Connect.



16.3 Ativar o Wi-Fi no aparelho

1. Prima  durante aprox. 3 segundos.
 2. Prima  as vezes necessárias até o visor exibir "oFF".
 3. Prima  para ativar o Wi-Fi.
- ✓ No visor aparece "on".

Notas

- Se o Wi-Fi estiver ativado, o visor mostra alternadamente "on" e a intensidade do sinal da ligação Wi-Fi.
- Para sair das regulações Home Connect, prima  durante aprox. 3 segundos.

16.4 Desativar o Wi-Fi no aparelho

1. Prima  durante aprox. 3 segundos.
 2. Prima  as vezes necessárias até o visor exibir "on".
 3. Prima  para desativar o Wi-Fi.
- ✓ No visor aparece "off".



Nota: Para sair das regulações Home Connect, prima  durante aprox. 3 segundos.

16.5 Instalar atualização de software

Nota: Se estiver disponível uma atualização do software, aparece uma mensagem na aplicação Home Connect.

- ▶ Para instalar a atualização do software, siga as instruções na aplicação Home Connect.
- ✓ Durante a instalação, o painel de comandos está parcialmente bloqueado.
- ✓ Em caso de avaria, a instalação poderá demorar até 40 minutos. Não reponha as definições de fábrica para as configurações de rede ou o aparelho.

16.6 Repor as configurações de rede do aparelho

1. Prima  durante aprox. 3 segundos.
 2. Prima  as vezes necessárias até o visor exibir "rES".
 3. Prima  durante aprox. 3 segundos.
- ✓ As configurações de rede são repostas.

16.7 Início remoto

Ativar o aparelho para o início remoto através da aplicação Home Connect.



Nota

O início remoto é desativado nas seguintes condições:



- A porta do aparelho é aberta.
- Depois de uma falha de corrente.

Ativar o início remoto

Requisitos

- A porta do aparelho está fechada.
- A gaveta para detergente está inserida.
- ▶ Prima .
- ✓  acende-se e o aparelho é ativado para o início remoto através da aplicação Home Connect.

Desativar o início remoto

- ▶ Prima .
- ✓  apaga-se.

16.8 Proteção de dados

Observe também as indicações relativas à proteção de dados.

Com a primeira ligação do seu aparelho a uma rede doméstica ligada à internet, o seu aparelho transmite as seguintes categorias de dados ao servidor Home Connect (primeiro registo):

- Identificação inequívoca do aparelho (constituída pelos códigos do aparelho, bem como pelo endereço MAC do módulo de comunicação Wi-Fi instalado).
- Certificado de segurança do módulo de comunicação Wi-Fi (para proteção técnica da informação da ligação).
- A versão atual de software e hardware do seu eletrodoméstico.
- Estado de uma eventual reposição anterior para as regulações de fábrica.

Este primeiro registo prepara a utilização das funcionalidades Home Connect e só é necessário no momento em que pretenda utilizar, pela primeira vez, as funcionalidades Home Connect.

Nota: Tenha em atenção que só é possível utilizar as funcionalidades Home Connect em conjunto com a aplicação Home Connect. É possível aceder às informações relativas à proteção de dados na aplicação Home Connect.

17 Regulações base

Pode ajustar as regulações base do seu aparelho às suas necessidades.

Nota: Também pode adaptar as regulações base na aplicação Home Connect.

Podem estar disponíveis funções adicionais na aplicação Home Connect.

17.1 Vista geral das regulações base

Nota: Com a atualização do software poderão ficar disponíveis funções adicionais.

→ "Instalar atualização de software", *Página 38*

Se estiver disponível uma atualização de software, pode encontrar mais informações na aplicação Home Connect.

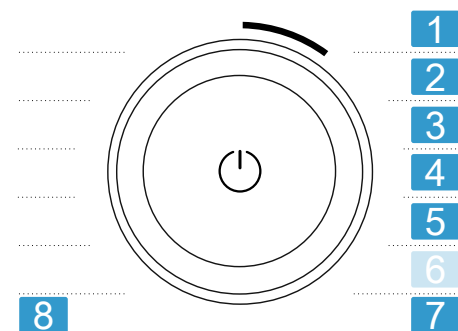

Seletor de programas com posições de programa

1 Regular o volume do sinal após o fim do programa:
A: 0 (desligado) a A: 4 (muito alto)

2 Regular o volume do sinal ao selecionar as teclas:
b: 0 (desligado) a b: 4 (muito alto)

3 Regular a luminosidade do visor:
C: 1 (baixa) a C: 4 (muito alta)

4 Iniciar o programa para limpeza e manutenção do tambor (dc).

5 Ativar (d:on) ou desativar (d:off) o lembrete de limpeza do tambor.

7 Mostrar o número de programas terminados (PC).

8 Repor as definições de fábrica do aparelho (rES).

17.2 Alterar as regulações base

1. Para aceder às regulações base, prima as duas teclas **3 seg** durante aprox. 3 segundos.

✓ O visor exibe .

2. Selecionar a regulação base pretendida com o seletor de programas. → *Página 40*

3. Adaptar a regulação base:

- Para alterar o valor, prima **termin..**
- Para repor o aparelho para a definição de fábrica, prima durante aprox. 3 segundos.
- Para iniciar a limpeza do tambor, prima .

4. Para abandonar as regulações base, prima uma tecla qualquer exceto **termin.** ou .

18 Limpeza e manutenção

Para que o seu aparelho se mantenha durante muito tempo operacional, deve proceder a uma limpeza e manutenção cuidadosa do mesmo.

18.1 Limpe o tambor

Limpe o tambor depois de realizar 20 lavagens a uma temperatura igual ou inferior a 40 °C, se  acender ou se não tiver utilizado o aparelho durante muito tempo. No entanto, deverá limpá-lo no mínimo uma vez por ano.

CUIDADO

Risco de ferimentos!

A lavagem permanente a baixas temperaturas e uma ventilação deficiente do aparelho podem danificar o tambor e causar ferimentos.

- ▶ Executar regularmente um programa para limpeza do tambor ou lavar a temperaturas de, no mínimo, 60 °C.
- ▶ Deixar secar o aparelho após cada utilização com a porta e a gaveta para detergente abertas.
- ▶ Selecione o programa **algodón / algodão 90°** ou o programa de limpeza do tambor na aplicação Home Connect.

Execute o programa sem roupa com um detergente convencional em pó com agentes branqueadores oxigenados ou um produto de limpeza para conservação do interior do aparelho.

→ "Acessórios", Página 32

18.2 Limpar a gaveta para detergente

Se desejar substituir o detergente líquido ou o amaciador no depósito de dosagem por um outro produto ou a gaveta para detergente estiver suja, limpe a gaveta para detergente.

ATENÇÃO!

A unidade da bomba contém componentes elétricos. Os componentes elétricos podem ser danificados em caso de contacto com a líquidos.

- ▶ Não lave a unidade da bomba na máquina de lavar loiça e não a mergulhe em água.
- ▶ Proteja a ligação elétrica traseira contra humidade, restos de detergente e de amaciador.

1. Colocar o aparelho no estado de vigília (standby). → *Página 35*
2. Abra a gaveta para detergente.
3. Pressionar a peça de doseamento para baixo e remover a gaveta para detergente.

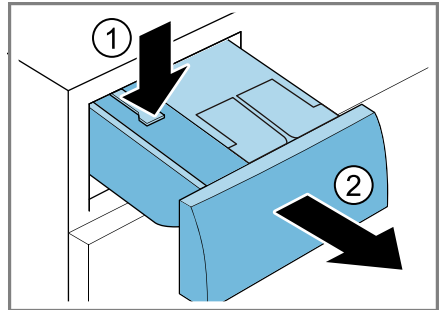

4. Remover a unidade da bomba.

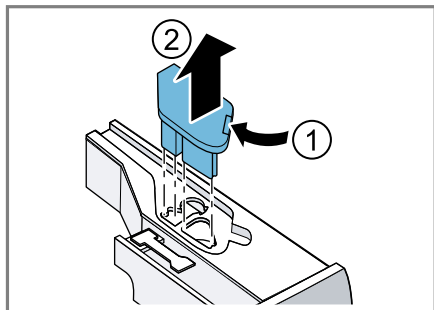

5. Desengatar e remover a tampa da gaveta para detergente.

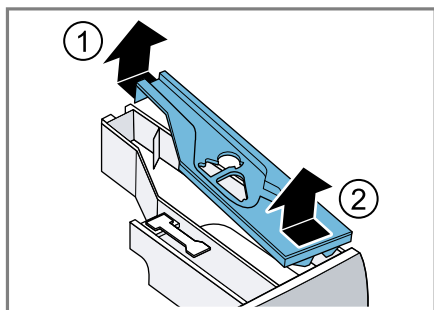

6. Esvaziar a gaveta para detergente.

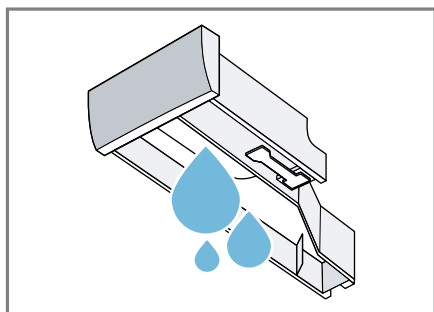

7. Limpar a unidade da bomba com um pano húmido.

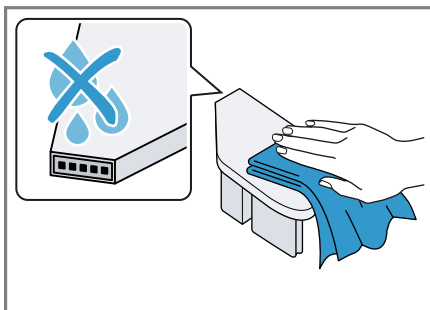

8. Limpar a gaveta para detergente e a tampa com um pano macio e húmido ou o chuveiro de mão.

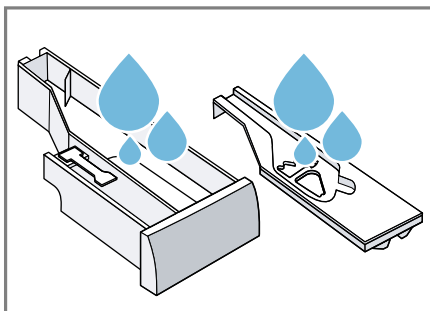

9. Secar bem e colocar a gaveta para detergente, a tampa e a unidade da bomba.

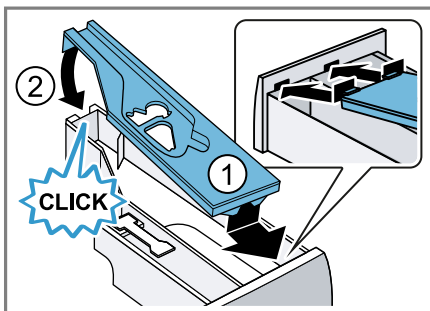

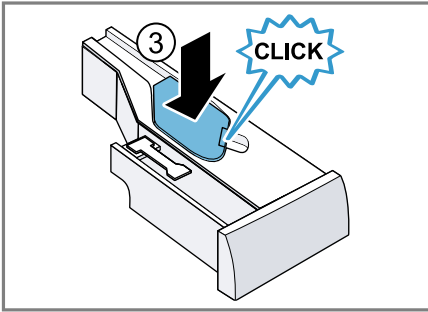

10. Limpar a estrutura da gaveta para detergente no interior do aparelho.

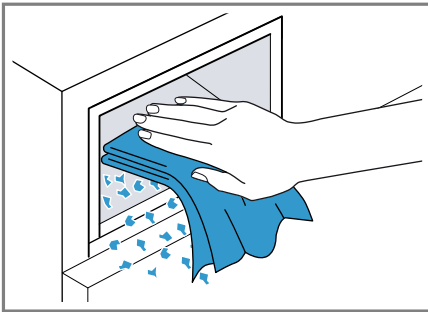

11. Feche a gaveta para detergente.



18.3 Limpar a bomba de escoamento

Limpe a bomba de escoamento regularmente, no mínimo, uma vez por ano, e também em caso de avarias, p. ex., obstruções ou ruídos de batida.

Esvaziar bomba de escoamento

1. Feche a torneira da água.
2. Colocar o aparelho no estado de vigília (standby). → *Página 35*

3. Desligue a ficha do aparelho da fonte de alimentação.
4. Abra e retire a tampa de manutenção.

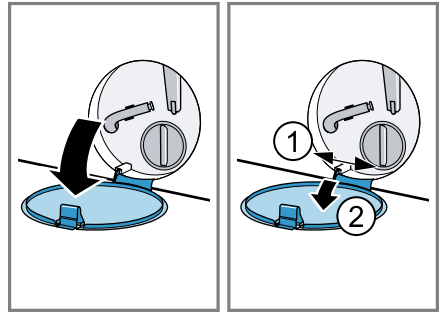

5. Empurre um recipiente adequado para debaixo da abertura para escoar a água de lavagem.

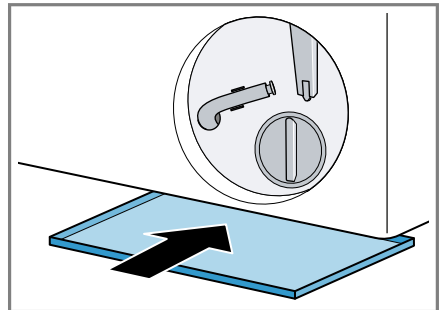

6. Retire a mangueira de esvaziamento do suporte.

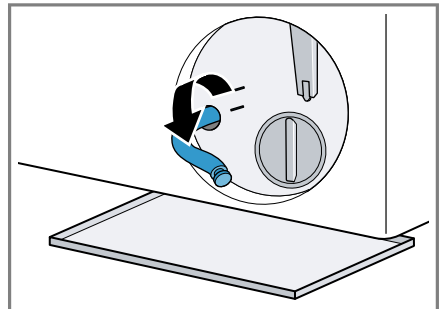

7. **⚠ CUIDADO - Risco de escaldadura!** A água de lavagem fica quente durante a lavagem a elevadas temperaturas.

- ▶ Não tocar na água de lavagem quente.

Retire a tampa de fecho para deixar a água de lavagem escorrer para o recipiente.

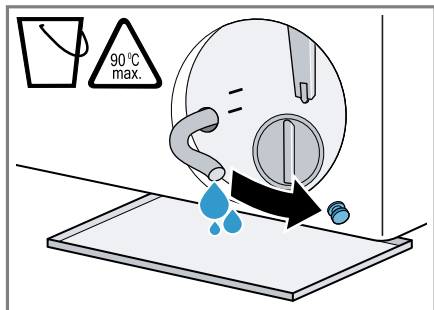

8. Após o esvaziamento, coloque a tampa de fecho.

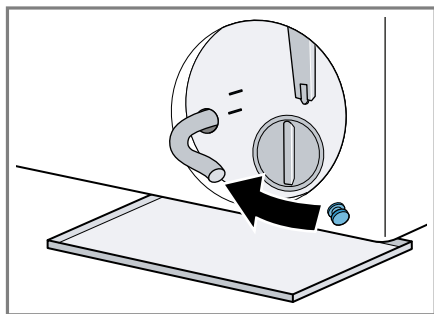

9. Fixe a mangueira de esvaziamento no suporte.

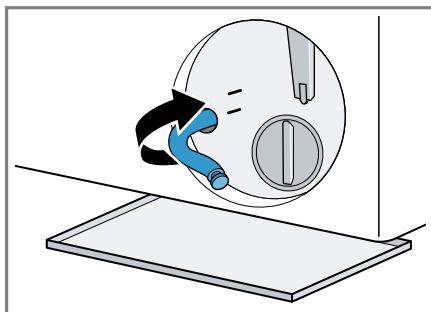

Limpar a bomba de escoamento

Requisito: A bomba de escoamento está vazia. → *Página 43*

1. Como ainda pode existir água residual na bomba de escoamento, desenrosque a tampa da bomba com cuidado.
- O elemento filtrante pode ficar preso à carcaça da bomba devido a sujidade grosseira. Solte a sujidade e retire o elemento filtrante.

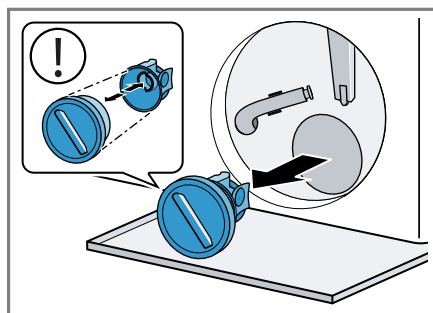

A tampa da bomba é composta por dois componentes que podem ser separados para efeitos de limpeza.

2. Limpe o interior, a rosca da tampa da bomba e a carcaça da bomba.

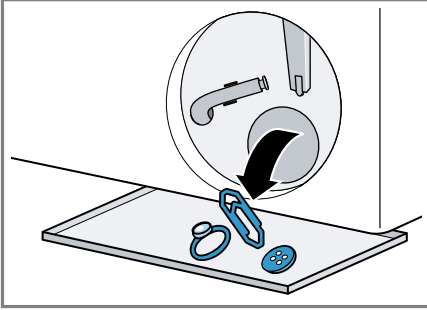

3. Certifique-se de que ambas as rodas de pás se deixam rodar.

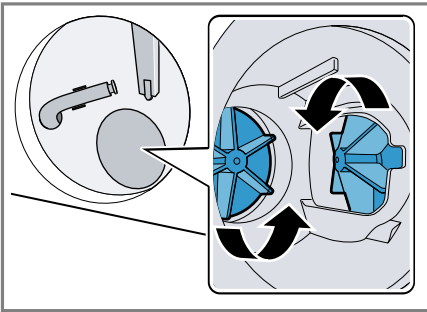

4. Coloque a tampa da bomba.
 – Assegure que os componentes da tampa da bomba estão corretamente montados.

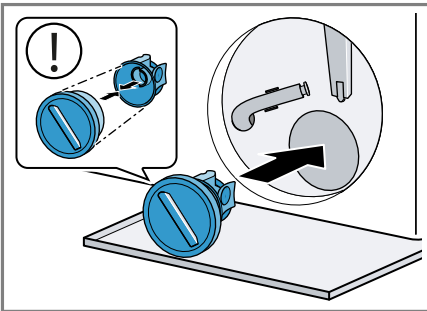

5. Aperte a tampa da bomba até ao batente.

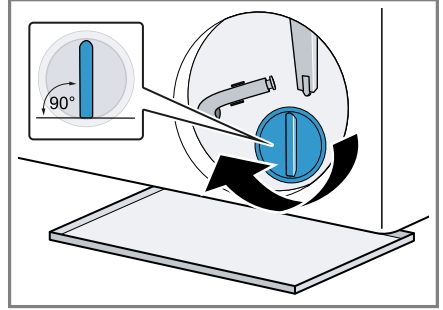

A pega da tampa da bomba tem de ficar em posição vertical.

6. Coloque e feche a tampa de manutenção.

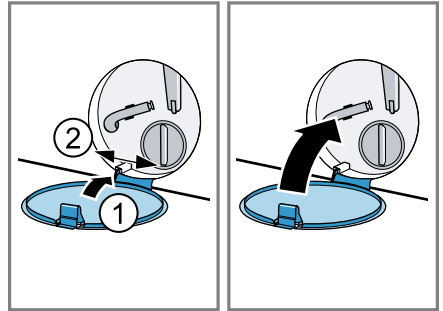

18.4 Limpar a abertura de entrada na borracha do óculo

Verifique regularmente a abertura de entrada na borracha do óculo em relação a entupimentos e limpe a abertura de entrada.

1. Abrir a porta do aparelho.

pt Limpeza e manutenção

2. Eliminar os entupimentos da abertura de entrada.

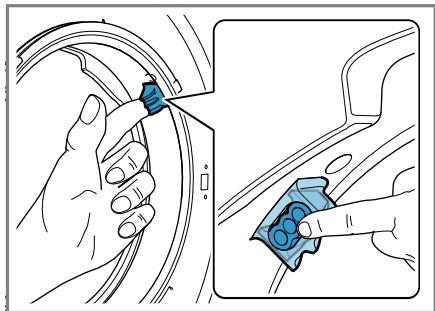

Nota: Não deve utilizar objetos pontiagudos ou afiados.

19 Eliminar falhas

Pequenas anomalias no aparelho podem ser eliminadas pelo próprio utilizador. Antes de contactar a Assistência técnica, consulte as informações sobre a eliminação de anomalias. Isto permite evitar custos desnecessários.

AVISO



Risco de choque eléctrico!





Reparações indevidas são perigosas.





- ▶ Nunca modificar o aparelho ou as características do aparelho.
- ▶ As reparações no aparelho apenas podem ser realizadas por técnicos qualificados.
- ▶ Para a reparação do aparelho só podem ser utilizadas peças sobresselentes originais.
- ▶ Se o cabo de alimentação deste aparelho sofrer algum dano, deverá ser substituído pelo fabricante ou pela sua Assistência Técnica, ou por um técnico devidamente qualificado para o efeito, para se evitarem situações de perigo.



Avaria	Causa e diagnóstico
O visor está apagado e ► pisca.	O modo de poupança de energia está ativo. <ul style="list-style-type: none"> ▶ Prima ►.
E:36 -10 / E:30 -80 A água de lavagem não é escoada.	A mangueira de escoamento da água está ligada a uma altura demasiado elevada, está vincada, entalada ou foi extendida de forma não permitida. <ul style="list-style-type: none"> ▶ Verifique a instalação da mangueira de escoamento da água. → <i>Página 15</i>
	Tubo de descarga ou mangueira de escoamento da água obstruído(a). <ul style="list-style-type: none"> ▶ Limpe o tubo de descarga e a mangueira de escoamento da água.
	A bomba de escoamento está obstruída ou a tampa da bomba não está corretamente instalada. <ul style="list-style-type: none"> ▶ Verifique se a tampa da bomba está corretamente instalada. → <i>Página 43</i> ▶ Limpe a bomba de escoamento. → <i>Página 43</i>
	A dose de detergente é demasiado alta. <ul style="list-style-type: none"> ▶ Se a dosagem inteligente estiver ativada, reduza a dosagem básica. → <i>Página 37</i> ▶ Ao efetuar uma dosagem manual, no próximo ciclo de lavagem com a mesma carga, reduza a quantidade de detergente.
	☐ está ativa.

Avaria	Causa e diagnóstico
E:36 -10 / E:30 -80 A água de lavagem não é escoada.	▶ Inicie o programa ☺ ou um programa adequado para escoamento. → <i>Página 28</i>
E:36 -25 -26	A bomba de escoamento está obstruída. ▶ Limpe a bomba de escoamento. → <i>Página 43</i>
E:38 -25 -26	A bomba de escoamento está obstruída. 1. Limpe o tambor. → <i>Página 41</i> 2. Se a avaria persistir, limpe a bomba de escoamento. → <i>Página 43</i>
	A abertura de entrada da manga de borracha está entupida. ▶ Limpe a abertura de entrada na manga de borracha. → <i>Página 45</i>
E:10 -00 -10 -20	A bomba do sistema de dosagem inteligente está bloqueada. 1. Limpe a gaveta do detergente. → <i>Página 41</i> 2. Se a avaria persistir, contacte o Serviço de Assistência Técnica. → <i>Página 55</i>
	Nota: Até solucionar a avaria pode desativar o sistema de dosagem inteligente e efetuar a dosagem manualmente. → <i>Página 25</i>
H:32	O aparelho interrompeu a centrifugação devido a uma distribuição desigual da roupa. ▶ Volte a distribuir a roupa no tambor.
E:30 -10 / ☹	A torneira da água está fechada. ▶ Abra a torneira da água.
	A mangueira de admissão de água está dobrada ou entalada. ▶ Verifique a instalação da mangueira de entrada de água. → <i>Página 15</i>
	O filtro de rede na admissão de água está entupido. ▶ Limpe o filtro de rede na entrada de água.
	A pressão da água é baixa. ▶ Verifique se a torneira de água dispõe de pressão de água suficiente.
	O sistema de medição do nível de água está avariado. Com a mensagem de erro, o aparelho inicia uma operação de escoamento.

Avaria	Causa e diagnóstico
E:30 -10 / 	<ol style="list-style-type: none"> 1. Aguarde cerca de 5 minutos até que a operação de escoamento termine. 2. Reinicie o aparelho. Se necessário, a operação de escoamento volta a iniciar. 3. Se a avaria persistir, contacte o Serviço de Assistência Técnica. → <i>Página 55</i>
E:35 -10	<p>O aparelho apresenta uma fuga.</p> <ol style="list-style-type: none"> 1. Feche a torneira da água. 2. Contacte o Serviço de Assistência Técnica. → <i>Página 55</i>
E:30 -20	<p>Falha de funcionamento crítica.</p> <ul style="list-style-type: none"> ▶ Feche a torneira da água. <p>Com a mensagem de erro, o aparelho inicia uma operação de escoamento.</p> <ol style="list-style-type: none"> 1. Aguarde cerca de 5 minutos até que a operação de escoamento termine. 2. Reinicie o aparelho. Se necessário, a operação de escoamento volta a iniciar. 3. Se a avaria persistir, contacte o Serviço de Assistência Técnica. → <i>Página 55</i> <hr/> <p>A dose de detergente é demasiado alta.</p> <ul style="list-style-type: none"> ▶ Ao efetuar uma dosagem manual, no próximo ciclo de lavagem com a mesma carga, reduza a quantidade de detergente. <hr/> <p>Foi colocada água adicional.</p> <ul style="list-style-type: none"> ▶ Não deite água adicional no aparelho durante o funcionamento.
Todos os outros códigos de falha.	<p>Falha de funcionamento</p> <ol style="list-style-type: none"> 1. Prima  durante aprox. 5 segundos, para reiniciar o aparelho. 2. Se a avaria voltar a surgir, desligue o aparelho, no mínimo durante 30 segundos, da fonte de alimentação. Retire a ficha da tomada ou desligue o disjuntor na quadro elétrico. 3. Se a avaria persistir, contacte o Serviço de Assistência Técnica. → <i>Página 55</i> <p>No contacto deve indicar com precisão a mensagem de erro. Se possível, documente a avaria com fotos e vídeos.</p>

Avaria	Causa e diagnóstico
	<p>A gaveta do detergente não foi completamente inserida.</p> <ul style="list-style-type: none"> ▶ Insira a gaveta para detergente. <hr/> <p>A unidade da bomba não está inserida corretamente.</p> <ul style="list-style-type: none"> ▶ Verifique se a unidade da bomba está colocada corretamente. → <i>Página 41</i>
<p>• pisca e o programa é pausado.</p>	<p>Aparelho detetou oscilações na alimentação de tensão.</p> <p>Nenhuma ação necessária. Uma vez estabilizada a alimentação de tensão, acende-se • e o programa continua a funcionar normalmente.</p>
<p> ou forte formação de espuma.</p>	<p>A dose de detergente é demasiado alta.</p> <ul style="list-style-type: none"> ▶ Misture uma colher de sopa de amaciador com 0,5 litros de água e deite a mistura no compartimento para dosagem manual (exceto no caso de microfibras, roupa desportiva e edredons). ▶ Se a dosagem inteligente estiver ativada, reduza a dosagem básica. → <i>Página 37</i> ▶ Ao efetuar uma dosagem manual, no próximo ciclo de lavagem com a mesma carga, reduza a quantidade de detergente.
<p> pisca.</p>	<p>A porta não está completamente fechada.</p> <ol style="list-style-type: none"> 1. Certifique-se de que não fica presa roupa na porta. 2. Feche a porta.
<p></p>	<p>É necessário efetuar a limpeza do tambor.</p> <ul style="list-style-type: none"> ▶ Limpe o tambor. → <i>Página 41</i>
<p>As teclas e o visor não reagem.</p>	<p>Erro de software.</p> <ol style="list-style-type: none"> 1. Prima  durante aprox. 5 segundos, para reiniciar o aparelho. 2. Se a avaria voltar a surgir, desligue o aparelho, no mínimo durante 30 segundos, da fonte de alimentação. Retire a ficha da tomada ou desligue o disjuntor na quadro elétrico.
<p>O Home Connect não funciona corretamente.</p>	<p>Há várias causas possíveis.</p> <ol style="list-style-type: none"> 1. Repor as configurações de rede do aparelho. → <i>Página 39</i> 2. Volte a configurar o Home Connect. → <i>Página 38</i> <ul style="list-style-type: none"> ▶ Aceda a www.home-connect.com.

Avaria	Causa e diagnóstico
Não é possível acionar  i-Dos .	O programa selecionado ou progresso do programa não permite a dosagem inteligente. ▶ Utilize o compartimento para dosagem manual. → <i>Página 37</i>
O programa não inicia.	O fecho de segurança para crianças está ativado. ▶ Desative o fecho de segurança para crianças. → <i>Página 36</i>
	 termin. está ativa. ▶ Verifique se  termin. está ativo. → <i>Página 26</i>
	A gaveta do detergente não foi completamente inserida. ▶ Insira a gaveta para detergente.
O programa está em pausa ou cancelado, mas a porta não se deixa abrir.	A temperatura é demasiado alta. ▶ Inicie o programa  ou aguarde que a temperatura desça.
	O nível da água é demasiado elevado. ▶ Inicie o programa  ou um programa adequado para escoamento. → <i>Página 28</i>
Em caso de falha de corrente, a porta não se deixa abrir.	A porta está bloqueada. ▶ Abra a porta com o desbloqueio de emergência. → <i>Página 54</i>
O tambor estremece após o início do programa.	Não se trata de uma avaria. Foi iniciado teste interno do motor. Nenhuma ação necessária.
O tambor gira, a água não entra.	Não se trata de uma avaria. A deteção de carga está ativa durante até 2 minutos. Nenhuma ação necessária.
A água não é visível dentro do tambor.	Não se trata de uma avaria. A água encontra-se abaixo da área visível. Nenhuma ação necessária.
Arranques repetidos na fase inicial de centrifugação.	Não se trata de uma avaria. O aparelho controla o desequilíbrio através da distribuição repetida da roupa. Nenhuma ação necessária.
Vibrações, movimento e ruídos altos do aparelho durante a centrifugação.	O aparelho não está bem alinhado. ▶ Alinhe o aparelho. → <i>Página 16</i>
	Os pés do aparelho não estão fixos. ▶ Fixe os pés do aparelho. → <i>Página 16</i>
	Os dispositivos de segurança de transporte não foram retirados.

Avaria	Causa e diagnóstico
Vibrações, movimento e ruídos altos do aparelho durante a centrifugação.	▶ Retire os dispositivos de segurança para transporte. → <i>Página 14</i>
Velocidade de centrifugação elevada não é alcançada.	O aparelho compensa o desequilíbrio através de uma velocidade de centrifugação reduzida. Nenhuma ação necessária.
A duração do programa altera-se durante o processo de lavagem.	Não se trata de uma avaria. A execução do programa é otimizada eletronicamente, é adicionado um outro ciclo de enxaguamento devido à forte formação de espuma ou é compensado desequilíbrio. Nenhuma ação necessária.
Ruídos altos, sibilantes, de zumbido ou de aspiração.	Não se trata de uma avaria. É adicionada água, é do-seado detergente e produto de tratamento, são realizados testes de funcionamento ou é escoada água de lavagem. Nenhuma ação necessária.
Ruídos de trepidação, chocalhar na bomba de escoamento.	Partículas estranhas na bomba de escoamento. ▶ Limpe a bomba de escoamento. → <i>Página 43</i>
Eficácia de limpeza insuficiente ou resíduos de detergente na roupa.	Os detergentes podem conter substâncias insolúveis na água, que se acumulam na roupa. ▶ Inicie o programa  ou escove a roupa após a secagem. O detergente no depósito de dosagem é inadequado ou é espesso. 1. Verifique se o detergente é adequado. → <i>Página 33</i> 2. Verifique se o detergente no depósito de dosagem está espesso. 3. Se o detergente for inadequado ou estiver espesso, esvazie e limpe o depósito de dosagem. → <i>Página 41</i>
Depois do fim do programa  smartFinish formaram-se manchas de humidade nos tecidos.	A quantidade de dosagem básica não está corretamente regulada. ▶ Regule a quantidade de dosagem básica. → <i>Página 37</i>
Depois do fim do programa  smartFinish formaram-se manchas de humidade nos tecidos.	Gotas de água do tambor ou da porta humedeceram os tecidos. As gotas provêm do vapor condensado ou da humidade residual do programa de lavagem anterior. ▶ Engome os tecidos ou estenda-os para que sequem.

Avaria	Causa e diagnóstico
Roupa demasiado molhada após a centrifugação.	<p>Está regulada uma velocidade de centrifugação baixa.</p> <ul style="list-style-type: none"> ▶ Inicie o programa ☺. ▶ No próximo ciclo de lavagem, regule uma velocidade de centrifugação mais alta. <hr/> <p>O aparelho compensa o desequilíbrio através de uma velocidade de centrifugação reduzida.</p> <ol style="list-style-type: none"> 1. Volte a distribuir a roupa no tambor. 2. Inicie o programa ☺.
Formação de vincos.	<p>O programa selecionado é inadequado para o tipo de tecido.</p> <ul style="list-style-type: none"> ▶ Regule um programa adequado. → <i>Página 28</i> <hr/> <p>Está regulada uma velocidade de centrifugação elevada.</p> <ul style="list-style-type: none"> ▶ No próximo ciclo de lavagem, regule uma velocidade de centrifugação mais baixa. <hr/> <p>Carga de roupa não adequada.</p> <ul style="list-style-type: none"> ▶ Respeite o volume máximo de carga dos programas. → <i>Página 28</i> ▶ Prepare a roupa. → <i>Página 32</i>
Sai água pela mangueira de admissão de água.	<p>A mangueira de entrada de água não está corretamente ligada ou está danificada.</p> <ul style="list-style-type: none"> ▶ Verifique a instalação da mangueira de entrada de água. → <i>Página 12</i> <p>Em caso de danificação, contacte o Serviço de Assistência Técnica. → <i>Página 55</i></p>
Sai água pela mangueira de escoamento da água.	<p>A mangueira de escoamento da água não está corretamente ligada ou está danificada.</p> <ul style="list-style-type: none"> ▶ Verifique a instalação da mangueira de escoamento da água. → <i>Página 12</i> <p>Se estiver danificada, substitua a mangueira de escoamento da água.</p>
Sai água por baixo da porta.	<p>Sujidade na porta ou manga origina fuga.</p> <ul style="list-style-type: none"> ▶ Limpe a porta e a manga.
Formaram-se odores no interior do aparelho.	<p>A humidade e os restos de detergente podem favorecer a formação de bactérias.</p> <ul style="list-style-type: none"> ▶ Limpe o tambor. → <i>Página 41</i> ▶ Quando não estiver a utilizar o aparelho, deixe a porta e a gaveta para detergente abertas, para que restos de água possam secar.

pt Transportar, armazenar e eliminar

19.1 Desbloqueio de emergência

Desbloquear a porta

Requisito: A bomba de escoamento está vazia. → *Página 43*

1. **ATENÇÃO!** A água derramada pode causar danos materiais.
 - ▶ Não abra a porta se for visível a presença de água no vidro.
Puxe o desbloqueio de emergência para baixo com uma ferramenta e solte.

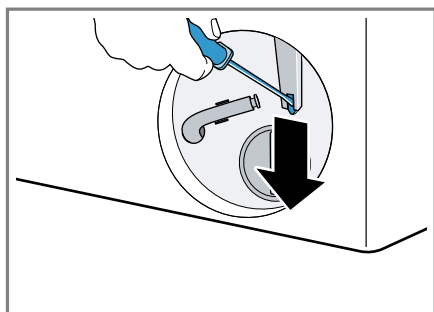

- ✓ O fecho da porta está destrancado.
2. Coloque e engate a tampa de manutenção.
3. Feche a tampa de manutenção.

20 Transportar, armazenar e eliminar

20.1 Desmontar o aparelho

1. Feche a torneira da água.
2. Esvaziar a mangueira de admissão de água.
3. Colocar o aparelho no estado de vigília (standby). → *Página 35*
4. Desligar a ficha do aparelho da tomada.

5. Drenar a água de lavagem.
→ *"Limpar a bomba de escoamento", Página 43*
6. Desmontar as mangueiras.
7. Esvaziar o depósito de dosagem.

20.2 Colocar os dispositivos de segurança para transporte

Para evitar danos durante o transporte, fixe o aparelho primeiro com dispositivos de segurança para transporte.

1. Remova as 4 capas de cobertura com uma chave de parafusos.

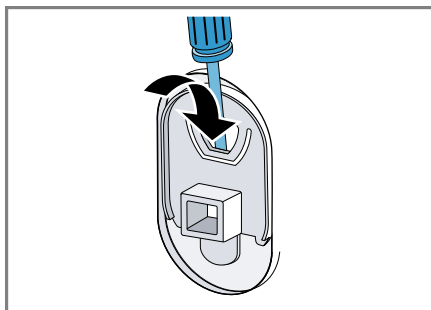

- Guarde as capas de cobertura.
2. Colocar os 4 dispositivos de segurança para transporte.
→ *"Remover os dispositivos de segurança para transporte", Página 14*

20.3 Colocar o aparelho novamente em funcionamento

- ▶ Para mais informações, ver
→ *"Instalação e ligação", Página 12* e
→ *"Iniciar ciclo de lavagem em vazio", Página 17.*

válido em todos os Estados Membros da União Europeia.

20.4 Eliminar o aparelho usado

Através duma eliminação compatível com o meio ambiente, podem ser reutilizadas matérias-primas valiosas.

AVISO

Risco de danos para a saúde!

As crianças podem fechar-se dentro do aparelho, correndo perigo de vida.

- ▶ Não instalar o aparelho por trás de uma porta que bloqueie ou impeça a abertura da porta do aparelho.
- ▶ Em caso de aparelhos fora de uso, retirar a ficha elétrica do cabo elétrico e, em seguida, separar o cabo elétrico e destruir a fechadura da porta do aparelho, de modo a que a porta deixe de fechar.

1. Desligar a ficha de rede do cabo elétrico.
2. Cortar o cabo elétrico.
3. Elimine o aparelho de forma ecológica.

Para obter mais informações sobre os procedimentos atuais de eliminação, contacte o seu Agente Especializado ou os Serviços Municipais da sua zona.



Este aparelho está marcado em conformidade com a Directiva 2012/19/UE relativa aos resíduos de equipamentos eléctricos e electrónicos (waste electrical and electronic equipment - WEEE).

A directiva estabelece o quadro para a criação de um sistema de recolha e valorização dos equipamentos usados

21 Assistência Técnica

Pode adquirir peças de substituição originais relevantes para o funcionamento em conformidade com o regulamento relativo aos requisitos de conceção ecológica junto da nossa Assistência Técnica para um tempo de duração de, pelo menos, 10 anos a partir da colocação do seu aparelho no mercado dentro do Espaço Económico Europeu.

Nota: A Assistência Técnica é gratuita no âmbito das condições de garantia do fabricante.

Pode obter informações detalhadas sobre o período e as condições de garantia no seu país junto da nossa Assistência Técnica, do comerciante ou na nossa página web.

Se contactar a Assistência Técnica, deve ter à mão o número de produto (E-Nr.), o número de fabrico (FD) e o número de contagem (Z-Nr.) do seu aparelho.

Os dados de contacto da Assistência Técnica encontram-se no registo de pontos de Assistência Técnica em anexo ou na nossa página web.

21.1 Número de produto (E-Nr.), número de fabrico (FD) e número de contagem (Z-Nr.)

Encontra o número de produto (E-Nr.), o número de fabrico (FD) e o número de contagem (Z-Nr.) na placa de características do aparelho. Consoante o modelo, a placa de características encontra-se:

- do lado interior da porta.
- do lado interior da tampa de manutenção.
- na parte traseira do aparelho.

Aponte os dados para ter sempre à mão os dados do seu aparelho e o número de telefone da Assistência Técnica.

21.2 Garantia AQUA-STOP

Adicionalmente aos direitos de garantia de qualidade contra os vendedores do contrato de venda e adicionalmente à nossa garantia do fabricante, efetuamos a substituição nas seguintes condições.



- Se, devido a um erro do nosso sistema Aqua-Stop, ocorrer um dano causado por água, assumimos os danos de consumidores privados. Para garantir a segurança contra fugas de água, o aparelho tem que estar ligado à corrente elétrica.
- A garantia de responsabilidade é válida durante a vida útil do aparelho.
- Requisito para este direito à garantia é que o aparelho com Aqua-Stop esteja corretamente instalado e ligado de acordo com o nosso manual; também inclui a extensão correta de Aqua-Stop (acessório original). A nossa garantia não

abrange tubagens com defeitos nem guarnições até à ligação do Aqua-Stop na torneira da água.

- Em princípio, os aparelhos com Aqua-Stop não necessitam de nenhuma vigilância durante a operação ou de serem protegidos depois fechando a torneira da água. A torneira apenas deve ser fechada em caso de uma ausência mais prolongada da sua habitação, p. ex. no caso de férias durante várias semanas.

22 Valores de consumo

As informações seguintes correspondem ao regulamento de design ecológico da UE. Os valores indicados para outros programas como **eco 40-60** são apenas valores de referência e foram determinados com base na norma em vigor EN60456. A função de dosagem automática foi desativada para este efeito. Nota sobre o ensaio comparativo: Desative a função de dosagem automática, exceto se essa função fizer parte do teste.

Programa	Carga (kg)	Duração do programa (h:min) ¹	Consumo de energia (kWh/ciclo) ¹	Consumo de água (l/ciclo) ¹	Temperatura máxima (°C) 5 min ¹	Velocidade de centrifugação (rpm) ¹	Humidade residual (%) ¹
eco 40-60 ²	10,0	3:55	0,700	69,0	31	1580	43,20
eco 40-60 ²	5,0	2:58	0,360	49,0	25	1600	45,70
eco 40-60 ²	2,5	2:55	0,210	33,0	23	1600	44,60
algodón / algodão 20 °C	10,0	3:30	0,570	100,0	24	1600	46,00
algodón / algodão 40 °C	10,0	3:30	1,410	100,0	43	1600	46,00
algodón / algodão 60 °C	10,0	3:17	2,290	100,0	62	1600	46,00
algodón / algodão 40 °C +  prelav.	10,0	3:59	1,510	111,0	42	1600	46,00
sintéticos 40 °C	4,0	2:29	0,820	51,0	44	1200	33,00
mix 40 °C	4,0	1:07	0,700	45,0	42	1400	53,00
 lana/las 30 °C	2,0	0:41	0,240	42,0	24	800	30,00

¹ Os valores efetivos podem divergir dos valores introduzidos em função da influência da pressão da água, da dureza e da temperatura de entrada, da temperatura ambiente, do tipo, quantidade e sujidade da roupa, do detergente utilizado, das variações da alimentação elétrica e das funções adicionais.

² Programa de teste de acordo com o Regulamento UE de design ecológico e o Regulamento UE de rótulo energético com água fria (15°C).

23 Dados técnicos

Altura do aparelho	845 mm
Largura do aparelho	598 mm
Profundidade do aparelho	590 mm
Profundidade do aparelho com a porta fechada	633 mm
Profundidade do aparelho com a porta aberta	1074 mm
Peso	82,0 kg
Volume máximo de carga	10,0 kg
Tensão eléctrica	220-240 V, 50 Hz
⇒ Fixação de instalação mínima	10 A
Potência nominal	2300 W
Consumo de potência	<ul style="list-style-type: none"> ■ Estado de vigília (stand-by): 0,50 W ■ Estado ligado: 0,50 W ■ Tempo até estar ajustado o estado de vigília em rede (Wi-Fi): 5 min ■ Estado de vigília em rede (Wi-Fi): 2,00 W

Pressão da água	<ul style="list-style-type: none"> ■ No mínimo: 100 kPa (1 bar) ■ No máximo: 1000 kPa (10 bar)
-----------------	--

Comprimento da mangueira de entrada de água	1,50m
---	-------

Comprimento da mangueira de escoamento da água	1,50m
--	-------

Comprimento do cabo de alimentação	1,60m
------------------------------------	-------

Este produto dispõe de fontes de luz da classe de eficiência energética F. As fontes de luz estão disponíveis como peça de reposição e só podem ser substituídas por pessoal especializado.

Pode encontrar mais informações sobre o seu modelo na Internet em <https://eprel.ec.europa.eu/qr/1940719>¹. Este endereço de Internet encaminha para a base de dados oficial de produtos da UE, a EPREL.

24 Declaração de conformidade

A BSH Hausgeräte GmbH declara, por este meio, que o aparelho com funcionalidade Home Connect está em conformidade com os requisitos básicos e as restantes disposições relevantes da diretiva 2014/53/EU. Pode encontrar uma declaração de conformidade RED detalhada na Internet em siemens-home.bsh

¹ Aplicável apenas para países do Espaço Económico Europeu

group.com na página de produto do seu aparelho junto da documentação suplementar.

Banda de 2,4 GHz (2400–2483,5 MHz): máx. 100 mW
 Banda de 5 GHz (5150–5350 MHz + 5470–5725 MHz): máx. 150 mW



	BE	BG	CZ	DK	DE	EE	IE	EL	ES
	FR	HR	IT	CY	LI	LV	LT	LU	HU
	MT	NL	AT	PL	PT	RO	SI	SK	FI
	SE	NO	CH	TR	IS	UK (NI)			

WLAN de 5 GHz (Wi-Fi): apenas para utilização em interiores.

AL	BA	MD	ME	MK	RS	UK	UA
----	----	----	----	----	----	----	----

WLAN de 5 GHz (Wi-Fi): apenas para utilização em interiores.

PT Fabricado pela BSH Hausgeräte GmbH sob a licença de marca da Siemens AG

BSH Hausgeräte GmbH

Carl-Wery-Straße 34

81739 München, GERMANY

siemens-home.bsh-group.com



9001934690

(040722)

pt