

SUPORTE DE PAREDE TV

EN: TV Wall Mount
AL: Mbështetje murale për TV
BG: Стойка за стена за телевизор
CS: Stojan na televizi na zdi
DE: Wand-TV-Halterung
EL: Επίτραπέζα τηλεόρασης στον τοίχο
ES: Soporte de pared para TV
ET: Seinale paigaldatav TV-alus
FI: Seinäkiinnitys TV:lle

FR: Support mural pour téléviseur
HU: TV falı tartó
IR: Taca balla teiliifise
IT: Supporto da parete per TV
MT: Appoġġ ta 'falja għall-TV
NL: Muurbeugel voor tv
SK: Stojan na stenu pre televizor
SV: Vägghmonterad TV-stativ

MANUAL DO UTILIZADOR

EN USER MANUAL • **AL** MANUAL I PËRDORUESIT • **BG** РЪКОВОДСТВО ЗА ПОТРЕБИТЕЛЯ • **CS** UŽIVATELSKÁ PŘÍRUČKA • **DE** BENUTZERHANDBUCH • **EL** ΕΓΧΕΙΡΙΔΙΟ ΧΡΗΣΤΗ • **ES** MANUAL DEL USUARIO
ET MANUALI KASUTAJA • **FI** KÄYTTÖOHJE • **FR** MANUEL DE L'UTILISATEUR • **HU** FELHASZNÁLÓI KÉZIKÖNYV • **IR** LEABHARLANN ÚSAIDEORA • **IT** MANUALE DELL'UTENTE • **MT** MANUAL TAL-UŻU
NL HANDLEIDING • **SK** UŽÍVATELSKÁ PŘÍRUČKA • **SV** ANVÄNDARHANDBOK

WM260F



100X100 MIN ~ 600X400 MAX



37-90° MAX



40KG RATED

PT

Leia o manual de instruções antes de iniciar a instalação. Em caso de dúvida entre em contacto com o seu fornecedor.

ATENÇÃO:

- O uso com produtos mais pesados do que os pesos indicados pode resultar em instabilidade, causando possíveis danos.
- Os suportes devem ser fixados conforme especificado nas instruções de montagem. A instalação incorreta pode causar danos ou graves lesões pessoais.
- Equipamentos de segurança e ferramentas adequadas devem ser utilizados. Este produto só deve ser instalado por profissionais.
- Certifique-se de que a superfície de suporte suportará com segurança o peso combinado do equipamento e todas as ferragens componentes anexadas.
- Use os parafusos de montagem fornecidos e NÃO APERTAR EXCESSIVAMENTE os mesmos.
- Este produto contém pequenas peças que podem causar asfixia se ingeridas. Mantenha esses itens fora do alcance das crianças.
- Este produto destina-se apenas para uso interno. Usá-lo em ambiente externo pode causar falhas no produto e lesões pessoais.

IMPORTANTE: Assegure-se de que recebeu todas as peças, de acordo com a lista de componentes, antes da instalação. Se alguma peça estiver em falta ou for defeituosa, contate o seu fornecedor.

MANUTENÇÃO: Certifique-se de que o suporte seja seguro e protegido para uso em intervalos regulares (pelo menos a cada três meses).

EN

Read the instruction manual before starting the installation. If in doubt, contact your supplier.

ATTENTION:

- Using with heavier products than the indicated weights may result in instability, causing potential damage.
- Brackets must be secured as specified in the assembly instructions. Incorrect installation may cause damage or serious personal injury.
- Safety equipment and appropriate tools must be used. This product should only be installed by professionals.
- Ensure that the support surface will safely bear the combined weight of the equipment and all attached component hardware.
- Use the provided mounting screws and DO NOT OVER-TIGHTEN them.
- This product contains small parts that can cause choking if swallowed. Keep these items out of reach of children.
- This product is intended for indoor use only. Using it outdoors may result in product failure and personal injury.

IMPORTANT: Ensure that you have received all the parts, according to the component list, before installation. If any part is missing or defective, contact your supplier.

MAINTENANCE: Ensure that the bracket is secure and safe for use at regular intervals (at least every three months).

AL

Lexoni manualin e udhëzimeve para se të filloni instalimin. Në rast dyshimi, kontaktoni furnizuesin tuaj.

KUJDES:

- Përdorimi me produkte më të rënda sesa peshat e përcaktuara mund të çojë në paqëndrueshmëri, duke shkakuar dëmtime të mundshme.
- Mbështetësit duhet të jenë të fiksuar sipas specifikimeve në udhëzimet e montimit. Instalimi i pasaktë mund të shkaktojë dëmtime ose lëndime serioze.
- Përdorni pajisje sigurie dhe mjetet e duhura. Ky produkt duhet të instalohet vetëm nga profesionistët.
- Sigurohuni që sipërfaqja e mbështetjes të mbështesë me siguri peshën e kombinuar të pajisjeve dhe të gjitha komponentët e furnizimit të bashkuar.
- Përdorni shkruajtësit e montimit të siguruar dhe MOS I TREGTONI ATË.
- Ky produkt përmban pjesë të vogla që mund të shkaktojnë mbyetje nëse konsumohen. Mbajini këto sende larg qendrimit të fëmijëve.
- Ky produkt është i destinuar vetëm për përdorim brenda. Përdorimi jashtë mund të shkaktojë probleme në produkt dhe lëndime personale.

E RËNDËSISHME: Sigurohuni që keni marrë të gjitha pjesët, sipas listës së komponenteve, para se të filloni instalimin. Nëse mungon ndonjë pjesë ose është e mangët, kontaktoni furnizuesin tuaj.

MBULIM: Sigurohuni që mbështetja është e sigurt dhe e mbrojtur për përdorim në intervale të rregullta (për pak të paktën çdo tre muaj)."

BG

Прочетете ръководството за употреба преди да започнете инсталацията. В случай на съмнение, свържете се с вашия доставчик.

ВНИМАНИЕ:

- Използването с продукти, по-тежки от посочените тегла, може да доведе до нестабилност, причинявайки възможни повреди.
- Дръжките трябва да бъдат закрепени както е посочено в монтажните инструкции. Неправилната инсталация може да причини повреди или сериозни наранявания.
- Трябва да се използват подходящи средства за безопасност и инструменти. Този продукт трябва да бъде инсталиран само от професионалисти.
- Уверете се, че повърхността на подкрепата може сигурно да носи комбинираното тегло на оборудването и всички прикрупени компоненти на хардуера.
- Използвайте предоставените винтове за монтаж и НЕ ЗАТЯГАЙТЕ ГИ ТЕЗИ.

● Този продукт съдържа малки части, които могат да причинят задушаване, ако се погълнат. Дръжте тези артикули недостъпни за деца.

● Този продукт е предназначен само за вътрешна употреба. Използването му на открито може да доведе до неправилности на продукта и лични наранявания.

ВАЖНО: Уверете се, че сте получили всички части, съгласно списъка с компонентите, преди да започнете инсталацията. Ако липсва някоя част или е дефектна, свържете се с вашия доставчик.

ПОДДРЪЖКА: Уверете се, че подкрепата е сигурна и защитена за редовна употреба (поне веднъж на три месеца)."

CS

Před zahájením instalace si přečtěte návod k obsluze. V případě pochybností kontaktujte svého dodavatele.

UPOZORNĚNÍ:

- Použití s produkty těžšími než uvedená váha může vést k nestabilitě a možným škodám.
- Držáky musí být upevněny podle specifikací v montážních pokynech. Nesprávná instalace může způsobit škody nebo vážné zranění.
- Používejte vhodné bezpečnostní vybavení a nástroje. Tento produkt by měl být instalován pouze profesionály.
- Ujistěte se, že povrchová podpora bezpečně unese kombinovanou hmotnost zařízení a všech připojených hardwarových komponentů.
- Použijte dodané montážní šrouby a NEPŘÍTAHUJTE JE PŘÍLIŠ SILNĚ.
- Tento produkt obsahuje malé díly, které mohou způsobit udušení, pokud jsou spolknuty. Udržujte tyto předměty mimo dosah dětí.
- Tento produkt je určen pouze pro vnitřní použití. Použití venku může způsobit poruchy produktu a osobní zranění.
- **DŮLEŽITÉ:** Ujistěte se, že jste před instalací obdrželi všechny díly podle seznamu komponentů. Pokud chybí nějaká součást nebo je vadná, kontaktujte svého dodavatele.
- **ÚDRŽBA:** Ujistěte se, že podpora je bezpečná a chráněna pro pravidelné používání (alespoň každé tři měsíce)."

DE

Lesen Sie die Bedienungsanleitung, bevor Sie mit der Installation beginnen. Im Zweifelsfall kontaktieren Sie Ihren Lieferanten.

ACHTUNG:

- Die Verwendung mit Produkten, die schwerer sind als die angegebenen Gewichte, kann zu Instabilität führen und mögliche Schäden verursachen.
- Die Halterungen müssen gemäß den Montageanweisungen angebracht werden. Eine falsche Installation kann zu Schäden oder schweren Verletzungen führen.
- Sicherheitsausrüstung und geeignete Werkzeuge müssen verwendet werden. Dieses Produkt sollte nur von Fachleuten installiert werden.
- Stellen Sie sicher, dass die Unterstützungsfläche das kombinierte Gewicht der Ausrüstung und aller angebrachten Hardwarekomponenten sicher tragen kann.
- Verwenden Sie die mitgelieferten Montageschrauben und ZIEHEN SIE SIE NICHT ÜBERMÄSSIG AN.
- Dieses Produkt enthält kleine Teile, die bei Verschlucken von Erstickungsgefahr führen können. Halten Sie diese Gegenstände von Kindern fern.
- Dieses Produkt ist nur für den Innenbereich bestimmt. Die Verwendung im Freien kann Produktfehler und persönliche Verletzungen verursachen.
- **WICHTIG:** Stellen Sie sicher, dass Sie alle Teile gemäß der Komponentenliste erhalten haben, bevor Sie mit der Installation beginnen. Wenn Teile fehlen oder defekt sind, wenden Sie sich an Ihren Lieferanten.
- **WARTUNG:** Stellen Sie sicher, dass die Halterung regelmäßig gewartet und geschützt ist (mindestens alle drei Monate)."

EL

Διαβάστε το εγχειρίδιο οδηγιών πριν ξεκινήσετε την εγκατάσταση. Σε περίπτωση αμφιβολίας, επικοινωνήστε με τον προμηθευτή σας.

ΠΡΟΣΟΧΗ:

- Η χρήση με προϊόντα βαρύτερα από τα αναφερόμενα βάρη μπορεί να οδηγήσει σε αστάθεια, προκαλώντας δυναμικές ζημιές.
- Τα στήριγμα πρέπει να είναι στερεωμένα σύμφωνα με τις προδιαγραφές στις οδηγίες συναρμολόγησης. Η εσφαλμένη εγκατάσταση μπορεί να προκαλέσει ζημιές ή σοβαρά τραυματισμούς.
- Χρησιμοποιήστε κατάλληλο εξοπλισμό ασφαλείας και εργαλεία. Αυτό το προϊόν πρέπει να εγκατασταθεί μόνο από επαγγελματίες.
- Βεβαιωθείτε ότι η επιφάνεια υποστήριξης θα αντέχει ασφαλώς το συνδυασμένο βάρος του εξοπλισμού και όλων των προσαρτημένων συστατικών υλικών.
- Χρησιμοποιήστε τις παρεχόμενες βίδες συναρμολόγησης και ΜΗΝ ΤΙΣ ΣΦΙΓΓΕΤΕ ΥΠΕΡΒΟΛΙΚΑ.
- Αυτό το προϊόν περιέχει μικρά κομμάτια που μπορεί να προκαλέσουν ασφυξία αν καταποθούν. Κρατήστε αυτά τα αντικείμενα μακριά από τα παιδιά.
- Αυτό το προϊόν προορίζεται μόνο για εσωτερική χρήση. Η χρήση του σε εξωτερικό περιβάλλον μπορεί να προκαλέσει βλάβες στο προϊόν και προσωπικές τραυματικές καταστάσεις.
- **ΣΗΜΑΝΤΙΚΟ:** Βεβαιωθείτε ότι έχετε λάβει όλα τα κομμάτια σύμφωνα με τη λίστα των συστατικών πριν από την εγκατάσταση. Αν λείπει κάποιο κομμάτι ή είναι ελαττωματικό, επικοινωνήστε με τον προμηθευτή σας.
- **ΣΥΝΤΗΡΗΣΗ:** Βεβαιωθείτε ότι η στήριξη είναι ασφαλή και προστατευμένη για τη χρήση σε τακτικά διαστήματα (τουλάχιστον κάθε τρεις μήνες)."

ES

Lea el manual de instrucciones antes de comenzar la instalación. En caso de duda, póngase en contacto con su proveedor.

ATENCIÓN:

- El uso con productos más pesados que los pesos indicados puede resultar en inestabilidad, causando posibles daños.
- Los soportes deben ser fijados según se especifica en las instrucciones de montaje. La instalación incorrecta puede causar daños o lesiones graves.
- Se deben usar equipos de seguridad y herramientas adecuadas. Este producto solo debe ser instalado por profesionales.
- Asegúrese de que la superficie de soporte soporte de forma segura el peso combinado del equipo y todos los componentes de hardware adjuntos.
- Utilice los tornillos de montaje proporcionados y NO LOS APRIETE EXCESIVAMENTE.
- Este producto contiene piezas pequeñas que pueden causar asfixia si se ingieren. Mantenga estos artículos fuera del alcance de los niños.
- Este producto está destinado únicamente para uso en interiores. Usarlo en exteriores puede causar fallas en el producto y lesiones personales.

IMPORTANTE: Asegúrese de haber recibido todas las piezas, según la lista de componentes, antes de la instalación. Si falta alguna pieza o está defectuosa, comuníquese con su proveedor.

MANTENIMIENTO: Asegúrese de que el soporte sea seguro y esté protegido para su uso a intervalos regulares (al menos cada tres meses)."

ET

Loe paigalduse alustamiseks juhendit. Kui teil tekib kahtlusi, võtke ühendust oma tarnijaga.

HOIATUS:

- Kaalukategooriast raskemate toodete kasutamine võib põhjustada ebastabiilsust ja võimalikke kahjustusi.
- Kinnitused tuleb paigaldada vastavalt paigaldusjuhistele. Vale paigaldus võib põhjustada kahjustusi või tõsisid isikuvigastusi.
- Kasutage ohutusvarustust ja sobivaid tööriistu. See toode tuleks paigaldada ainult professionaalide poolt.
- Veenduge, et kandepind suudab ohutult kanda kogu seadme ja kõigi kinnitustetaillide kombineeritud kaalu.
- Kasutage kaasasolevaid paigalduskruvisid ja ärge pingutage neid liiga palju.
- See toode sisaldab väikeseid osi, mis võivad põhjustada lämbumist, kui need alla neelatakse. Hoidke need lastele kättesaamatus kohas.
- See toode on mõeldud ainult sisekasutuseks. Välitingimustes kasutamine võib põhjustada toote rikkeid ja isikuvigastusi.
- **OLULINE:** Veenduge, et olete enne paigaldamist saanud kõik osad vastavalt komponentide loendile. Kui mõni osa puudub või on defektne, võtke ühendust oma tarnijaga.
- **HOOLDUS:** Veenduge, et tugi oleks regulaarselt kasutamiseks ohutu ja kaitstud (vähemalt iga kolme kuu tagant).

FI



Lue käyttöohjeet ennen asennuksen aloittamista. Jos epäilet, ota yhteyttä toimittajaasi.

VAROITUS:

- Käyttö raskaampien tuotteiden kanssa kuin ilmoitetut painot voivat johtaa epävakaaisuuteen ja mahdollisiin vaurioihin.
 - Tuet on kiinnitettävä asennusohjeiden mukaisesti. Väärin asennettu voi aiheuttaa vaurioita tai vakavia vammoja.
 - Käytä asianmukaista turvavarustusta ja työkaluja. Tämä tuote tulisi asentaa vain ammattilaiset.
 - Varmista, että tukipinta kestää turvallisesti laitteen ja kaikki kiinnitetyt laitteistokomponentit yhdistettynä.
 - Käytä mukana toimitettuja asennusruuveja ja ÄLÄ KIRISTÄ NIITÄ LIKAA.
 - Tämä tuote sisältää pieniä osia, jotka voivat aiheuttaa tukehtumisvaaran, jos ne niellään. Pidä nämä esineet poissa lasten ulottuvilta.
 - Tämä tuote on tarkoitettu vain sisäiseen käyttöön. Sen käyttäminen ulkona voi aiheuttaa tuotteen vikoja ja henkilövahinkoja.
- TÄRKEÄÄ:** Varmista, että olet saanut kaikki osat, luettelon mukaisesti ennen asennusta. Jos jokin osa puuttuu tai on viallinen, ota yhteyttä toimittajaasi.
- HUOLTO:** Varmista, että tuki on turvallinen ja suojattu säännölliseen käyttöön (vähintään kerran kolmessa kuukaudessa)."

VAROITUS: ÄLÄ käytä näyttöä nuolen alueen ulkopuolella, välttä kaatumista.

FR



Veuillez lire le manuel d'instructions avant de commencer l'installation. En cas de doute, veuillez contacter votre fournisseur.

ATTENTION :

- L'utilisation avec des produits plus lourds que les poids indiqués peut entraîner une instabilité, causant des dommages potentiels.
 - Les supports doivent être fixés comme spécifié dans les instructions de montage. Une installation incorrecte peut causer des dommages ou des blessures graves.
 - Des équipements de sécurité et des outils appropriés doivent être utilisés. Ce produit ne doit être installé que par des professionnels.
 - Assurez-vous que la surface de support supportera en toute sécurité le poids combiné de l'équipement et de tous les composants matériels attachés.
 - Utilisez les vis de montage fournies et NE LES SERREZ PAS EXCESSIVEMENT.
 - Ce produit contient de petites pièces qui peuvent provoquer un étouffement s'ils sont ingérés. Gardez ces articles hors de portée des enfants.
 - Ce produit est destiné uniquement à un usage intérieur. L'utiliser à l'extérieur peut entraîner des défaillances du produit et des blessures personnelles.
- IMPORTANT:** Assurez-vous d'avoir reçu toutes les pièces, conformément à la liste des composants, avant l'installation. Si une pièce est manquante ou défectueuse, veuillez contacter votre fournisseur.
- ENTRETIEN:** Assurez-vous que le support est sécurisé et protégé pour une utilisation à intervalles réguliers (au moins tous les trois mois)."

HU



Olvasd el az utasításokat, mielőtt elkezded a telepítést. Kétség esetén lépj kapcsolatba a beszállítóddal.

FIGYELEM:

- A súlyuknál nehezebb termékekkel történő használat instabilitást okozhat és lehetséges károkot okozhat.
 - A tartókat a szerelési utasításokban előírtak szerint kell rögzíteni. Hibás telepítés súlyos károkot vagy sérüléseket okozhat.
 - Biztonsági felszereléseket és megfelelő eszközöket kell használni. Ez a termék csak szakemberek által telepíthető.
 - Győződj meg róla, hogy a tartófelület biztonságosan képes-e hordozni a berendezés és az összes csatlakoztatott hardver összkombinált súlyát.
 - Használd a mellékelt szerelőcsavarokat, és NE HÚZD TÚL őket.
 - Ez a termék apró alkatrészeket tartalmaz, melyek fulladásveszélyt jelenthetnek, ha lenyelve. Tartsd távol a gyermekektől ezeket az elemeket.
 - Ez a termék kizárólag beltéri használatra szolgál. Kültéren való használata a termék hibáját és személyi sérüléseket okozhat.
- FONTOS:** Győződj meg róla, hogy az összes alkatrész megkapta-e a komponenslista szerint a telepítés előtt. Ha hiányzik vagy hibás valamelyik alkatrész, lépj kapcsolatba a beszállítóddal.
- KARBANTARTÁS:** Győződj meg róla, hogy a tartó biztonságos és védett az rendszeres használatra (legalább háromhavonta egyszer)."

IR



Tabhair faoi deara an treoirleabhar treorach roimh tosú ar an tiontú. Má tá aon cheist agat, déan teagmháil le do soláthróir.

AIRDEALL:

- D'fhéadfadh úsáid a bhaint as táirgí atá níos troime ná na meáineicí a bheidh luaithe a bheidh michothrom, agus féin-mheasúnú, gortuithe.
 - Ní mór na coimeádacha a shuiteáil de réir mar atá sonraithe sna treoracha mona. D'fhéadfadh suiteáil mícheart dochar a dhéanamh nó gortuithe tromchúiseacha a chur.
 - Is gá éadaí sábhála agus uirlisí ceart a úsáid. Ní mór do gach duine gairmiúil an táirge seo a shuiteáil.
 - Cinntigh go dtacóidh an dromchla taca le pheaca an táirg agus le feistis na feiste taca uile atá ceangailte leis.
 - Bain úsáid as na snaidhmí suiteála a sholáthraítear agus NÁ DÉAN AN-CHABHAIRT orthu.
 - Tá beagaigh shórtáin san táirge seo a d'fhéadfadh dul isteach sna hollpháirtí. Coinnigh na nithe sin i gceist amach óna bpáirtí.
 - Tá an táirge seo dírithe ar úsáid a bhaint amach go hiarnónach. D'fhéadfadh úsáid a bhaint amach sa timpeallacht módhúil a chruithú agus gortuithe phearsanta a dhéanamh.
- TÁBHACHTACH:** Cinntigh go bhfuair tú gach píosa, de réir liosta na gcuid, sula n-íocann tú. Mura bhfuil aon píosa ar íarraidh nó mura bhfuil sé ollmháith, déan teagmháil le do soláthróir.
- COIMEÁDÁIOCHT:** Cinntigh go bhfuil an coimeádán taca sábháilte agus cosanta le húsáid ag réimsí ama rialta (ar a laghad gach trí mhí).

IT



Leggere il manuale di istruzioni prima di iniziare l'installazione. In caso di dubbi, contattare il proprio fornitore.

ATTENZIONE:

- L'uso con prodotti più pesanti rispetto ai pesi indicati può causare instabilità, provocando possibili danni.
 - I supporti devono essere fissati come specificato nelle istruzioni di montaggio. Un'installazione scorretta può causare danni o lesioni gravi.
 - Devono essere utilizzati attrezzature di sicurezza e utensili adeguati. Questo prodotto deve essere installato solo da professionisti.
 - Assicurarsi che la superficie di supporto sia in grado di sostenere in modo sicuro il peso combinato dell'attrezzatura e di tutti i componenti hardware allegati.
 - Utilizzare le viti di montaggio fornite e NON STRINGERLE ECCESSIVAMENTE.
 - Questo prodotto contiene piccole parti che possono causare soffocamento se ingerite. Tenere questi articoli fuori dalla portata dei bambini.
 - Questo prodotto è destinato esclusivamente per uso interno. Utilizzarlo all'esterno può causare malfunzionamenti del prodotto e lesioni personali.
- IMPORTANTE:** Assicurarsi di aver ricevuto tutte le parti, in conformità con l'elenco dei componenti, prima dell'installazione. Se manca qualche parte o è difettosa, contattare il proprio fornitore.
- MANUTENZIONE:** Assicurarsi che il supporto sia sicuro e protetto per l'uso a intervalli regolari (almeno ogni tre mesi)."

MT



lqra l-manwal ta 'l-istruzzjonijiet qabel tibda l-installazzjoni. F'każ ta' dubju, ikkuntattja l-fornitur tieghek.

ATTENZJONI:

- L-użu ma' prodotti aktar tqil mill-piżijiet indikati jista 'jirriżulta f'instabilità, li tista' tkun thalli hसारत possibili.
 - Il-talbiet għandhom jiġu f'issati skond speċifikaċi fl-istruzzjonijiet tat-twaqqiġ. Installazzjoni żballata tista' 'tigi' rrakkonta ta hसारत jew mard serji.
 - Ekwipament ta 'sigurtà u għodod adegwati għandhom jiġu użati. Dan il-prodott għandu jintallat biss minn professjonisti.
 - Iżżuru li s-superfice ta 'shiena se tkun tista' tissopporta b'sigurtà il-piżi kombinat tal-ekwipament u t-taqbil kollu tal-komponenti tal-hardwer affiżżati.
 - Uża l-viti ta 'twaqqieġh mghammra u MA TIT-FRANKAHOM HAFNA.
 - Dan il-prodott fih żewġa żgħażaġh li jistgħu jiksbu l-asfjxa jekk jiftlifu. Sib il-prodotti dawn barra mill-portata tat-tfal.
 - Dan il-prodott huwa mghazzeb biss għall-użu internu.
- L-użu tagħha barra jista 'jirriżulta f'falliment tal-prodott u hसारत personali.
- IMPORTANTI:** Ażżurati li irċevejtu l-partijiet kollha, skond il-lista ta 'komponenti, qabel tibda l-installazzjoni. Jekk xi partijiet huma nieqsa jew difettużi, ikkuntattja l-fornitur tieghek.
- MANUTENZJONI:** Ażżurati li t-tahlita hija sikura u protetta għall-użu f'intervallijiet regolari (sal-maħjar ta 'kull tliet xhur)."

NL



Lees de instructies voordat je met de installatie begint. Neem bij twijfel contact op met uw leverancier.

LET OP:

- Het gebruik van producten die zwaarder zijn dan de aangegeven gewichten kan instabiliteit veroorzaken, wat mogelijk schade kan veroorzaken.
 - De beugels moeten worden bevestigd zoals gespecificeerd in de montage-instructies. Onjuiste installatie kan schade of ernstig persoonlijk letsel veroorzaken.
 - Veiligheidsuitrusting en geschikte gereedschappen moeten worden gebruikt. Dit product mag alleen worden geïnstalleerd door professionals.
 - Zorg ervoor dat het ondersteunende oppervlak veilig het gecombineerde gewicht van de apparatuur en alle bevestigingsmiddelen kan dragen.
 - Gebruik de meegeleverde montageschroeven en DRAAI ZE NIET TE VAST aan.
 - Dit product bevat kleine onderdelen die verstikking kunnen veroorzaken als ze worden ingeslikt. Houd deze items buiten bereik van kinderen.
 - Dit product is alleen bedoeld voor intern gebruik. Het gebruik ervan buitenshuis kan productstoringen en persoonlijk letsel veroorzaken.
- BELANGRIJK:** Zorg ervoor dat u alle onderdelen heeft ontvangen volgens de onderdeelenlijst voordat u gaat installeren. Als er onderdelen ontbreken of defect zijn, neem dan contact op met uw leverancier.
- ONDERHOUD:** Zorg ervoor dat de beugel veilig en beschermd is voor regelmatig gebruik (minstens elke drie maanden).

SK



Pred začatím inštalácie si prečítajte návod na použitie. V prípade pochybností kontaktujte svojho dodávateľa.

UPOZORNENIE:

- Použitie s produktmi ťažšími ako uvedené hmotnosti môže viesť k nestabilite a spôsobiť možné škody.
 - Držiaky musia byť upevnené podľa špecifikácií v montážnych pokynoch. Nesprávna inštalácia môže spôsobiť škody alebo vážne zranenia.
 - Používajte primerané bezpečnostné vybavenie a nástroje. Tento produkt by mal byť inštalovaný len profesionálmi.
 - Uistite sa, že podporná plocha bezpečne unesie kombinovanú hmotnosť zariadenia a všetky priložené hardvérové komponenty.
 - Použite dodané montážne skrutky a NEZAŤAHUJTE ICH PRÍLIS.
 - Tento produkt obsahuje malé časti, ktoré môžu spôsobiť udusenie, ak sa prehltnú. Udržiavajte tieto položky mimo dosahu detí.
 - Tento produkt je určený len na vnútorné použitie. Jeho používanie vonku môže spôsobiť poruchy produktu a osobné zranenia.
- DŮLEŽITÉ:** Uistite sa, že ste dostali všetky diely podľa zoznamu komponentov pred inštaláciou. Ak chýba nejaký diel alebo je vadný, kontaktujte svojho dodávateľa.
- ÚDRŽBA:** Uistite sa, že podpora je bezpečná a chránená pre pravidelné používanie (aspoň raz za tri mesiace)."

SV



Läs bruksanvisningen innan du börjar installationen. Vid tvekan, kontakta din leverantör.

VARNING:

- Användning med tyngre produkter än de angivna vikterna kan leda till instabilitet, vilket kan orsaka potentiella skador.
 - Stöden måste fästas enligt specifikationerna i monteringsanvisningarna. Felaktig installation kan leda till skador eller allvarliga personskador.
 - Använd lämplig säkerhetsutrustning och verktyg. Denna produkt bör endast installeras av professionella.
 - Se till att stödytan säkert kan bära den kombinerade vikten av utrustningen och alla monterade maskinvarukomponenter.
 - Använd medföljande monteringskruvar och DRA INTE ÅT DEM FÖR MYCKET.
 - Denna produkt innehåller små delar som kan utgöra en kvävningssrisk om de sväljs. Håll dessa föremål borta från barnen.
 - Denna produkt är endast avsedd för inomhusbruk. Användning utomhus kan orsaka produktfel och personskador.
- VIKTIGT:** Se till att du har fått alla delar enligt komponentlistan innan du börjar installationen. Om någon del saknas eller är defekt, kontakta din leverantör.
- UNDERHÅLL:** Se till att stödet är säkert och skyddat för användning med regelbundna intervaller (minst var tredje månad)."

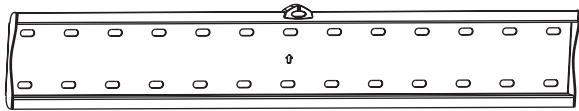

A (x1)



B (x2)

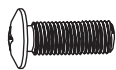

M6x30 (x4)
M-A



M8x30 (x4)
M-B



M-C (x4)



M-D (x4)



W-A (x4)



W-B (x4)



W-C (x4)

1a

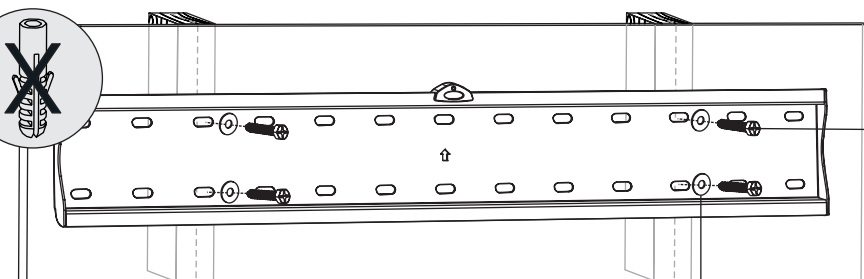
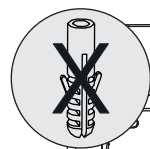
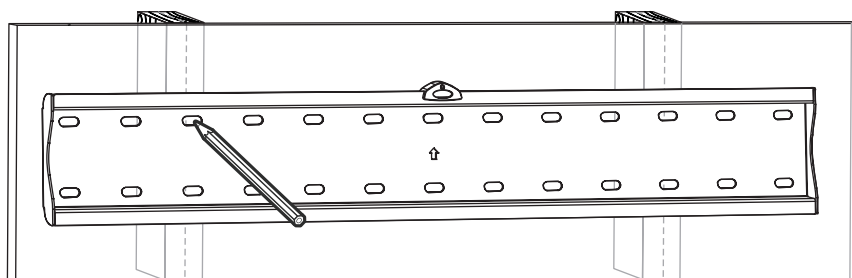
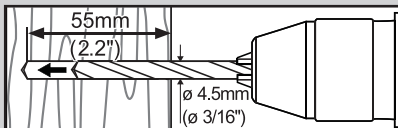
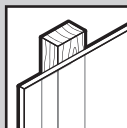

W-A

W-C

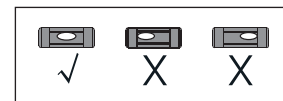
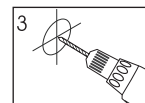
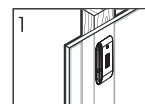

1b

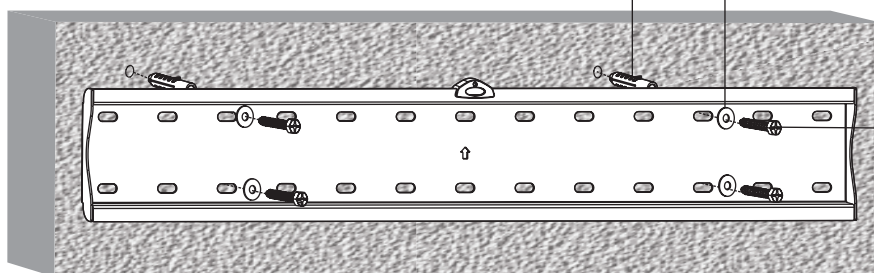
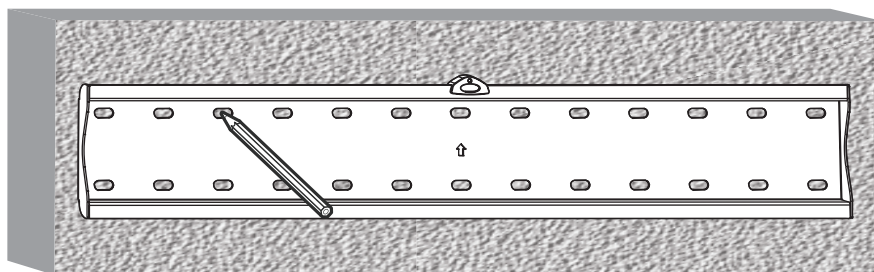
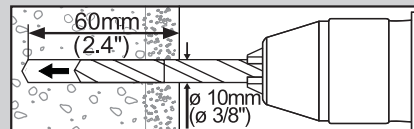
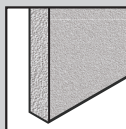

W-B W-C

W-A

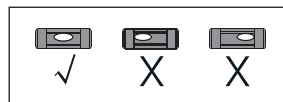
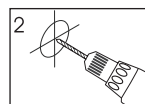
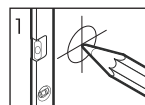

2

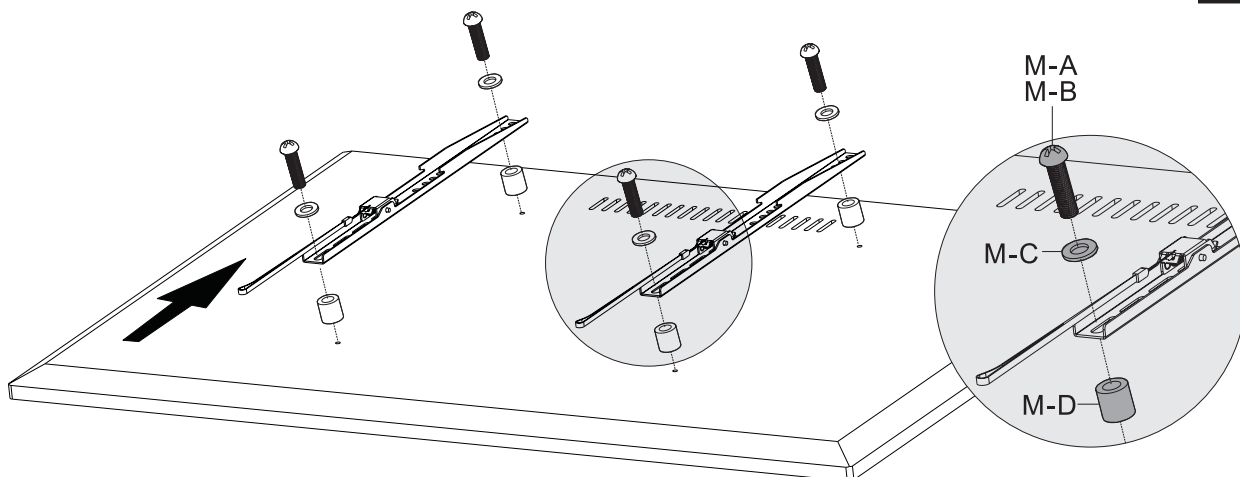
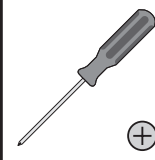
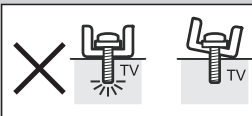
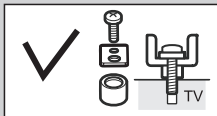

3

4

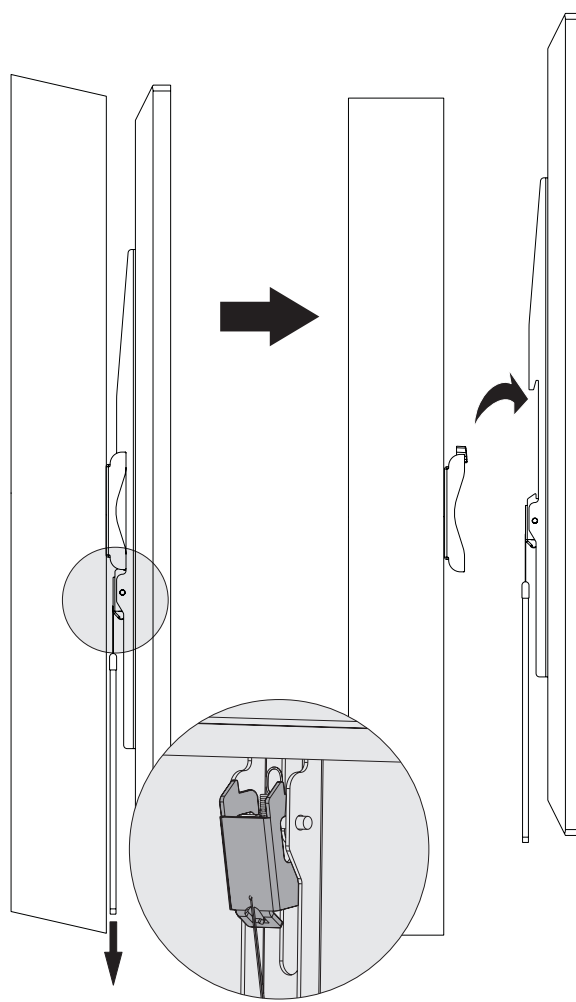
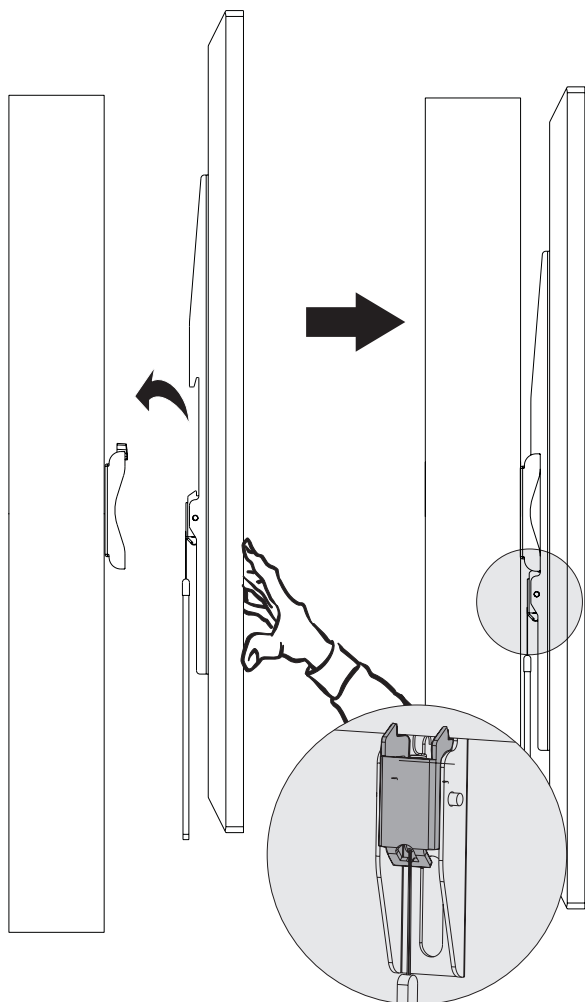

J.R. & NÁPOLES, LDA
Rua da Mainça 361 // 4465-675 Leça do Balio // Portugal

PT Produzido na China // Elimine a embalagem de acordo com a legislação local / nacional vigente • EN Made in China // Dispose of packaging in accordance with current local/national legislation
AL Prodhuar në Kinë // Eliminoni paketimin sipas legjisacionit vendor/kombëtar në fuqi • BG Произведено в Китай // Изхвърлете опаковката съгласно в сила националното/местното законодателство • CS Vyrobeno v Číně // Odstraňte obal podle platného místního/národního zákona • DE Hergestellt in China // Entsorgen Sie die Verpackung gemäß den geltenden lokalen/nationalen Gesetzen • EL Παραγωγή στην Κίνα // Απορρίψτε τη συσκευασία σύμφωνα με την ισχύουσα τοπική/εθνική νομοθεσία • ES Producido en China // Elimine el embalaje de acuerdo con la legislación local/nacional vigente • ET Toodetud Hiinas // Pakendi kõrvaldamine vastavalt kehtivale kohalikule/riiklikule seadusandlusele FI Valmistettu Kiinassa // Hävitä pakkaus paikallisen/kansallisen lainsäädännön mukaisesti • FR Fabriqué en Chine // Éliminez l'emballage conformément à la législation locale/nationale en vigueur • HU Gyártva Kínában // A csomagolást helyi/nemzeti jogszabályoknak megfelelően távolítsa el • IR Déanta in Shíne // Dícháiligh an pacáiste de réir reachtaíocht áitiúil / náisiúnta atá i bhfeidhm • IT Prodotto in Cina // Eliminare l'imballaggio in conformità con la legislazione locale/nazionale vigente • MT Ipprodot f'Ċina // Niċċikla l-impakkjar skont il-liġi lokali/nazzjonali vigenti • NL Geproduceerd in China // Verwijder de verpakking volgens de geldende lokale / nationale wetgeving. • SK Vyrobené v Číne // Odstraňte obal v súlade s platnými miestnymi/národnými predpismi • SV Producerad i Kina // Kasta förpackningen enligt gällande lokal/nationell lagstiftning