

TEKA

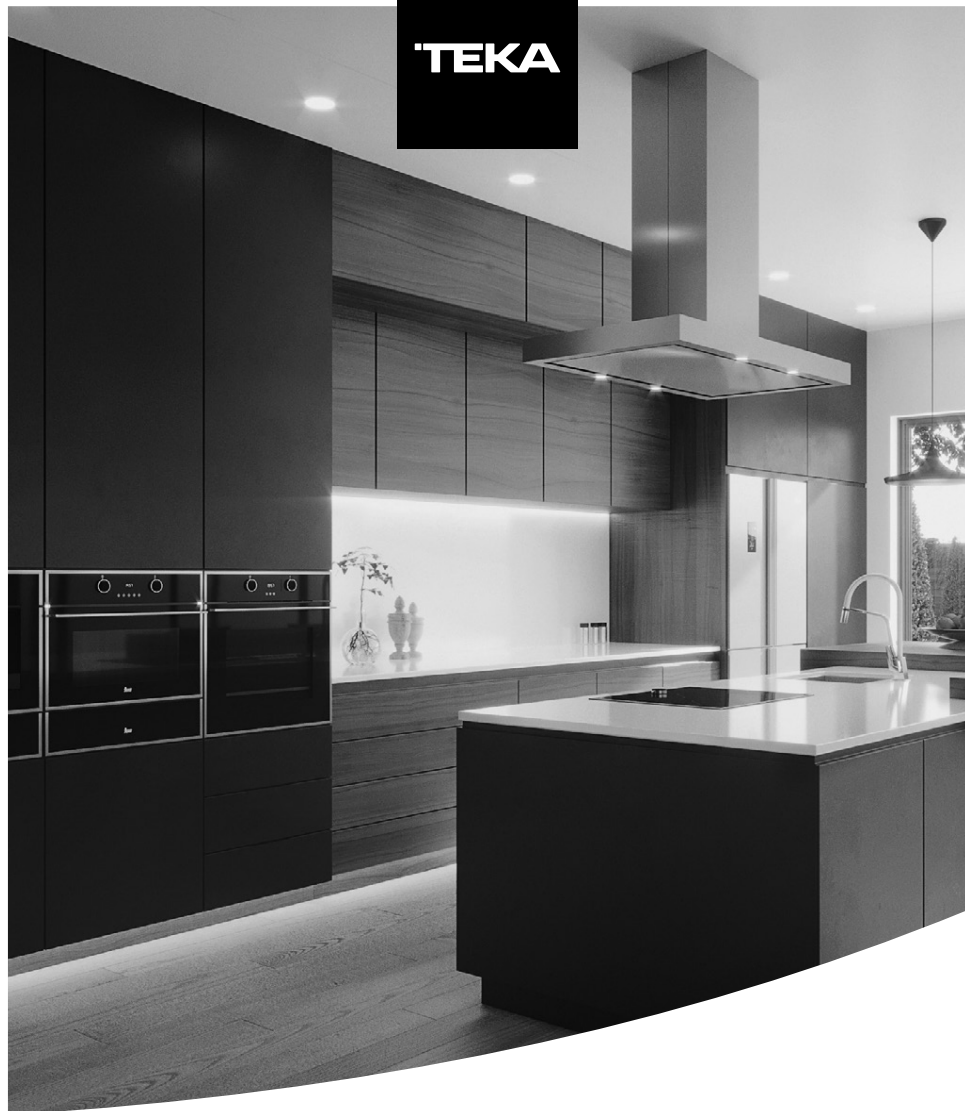

User Manual
MS 622 BI

EN ES PT

www.teka.com

ENGLISH



Before using your oven for the first time, please carefully read the installation and maintenance instructions that come with it.

Depending on the model, the accessories included in your oven may vary from those shown in the pictures.

ESPAÑOL



Por favor, antes de utilizar su horno por primera vez, lea atentamente las instrucciones de instalación y mantenimiento incluidas en su horno.

Dependiendo del modelo, los accesorios incluidos en su horno pueden variar respecto a los mostrados en las imágenes.

PORTUGUÊS



Antes de utilizar o forno pela primeira vez, leia atentamente as instruções de instalação e manutenção fornecidas com o forno.

Dependendo do modelo, os acessórios incluídos no forno podem variar em relação às imagens apresentadas.

Contents

Safety Information	4	Cooking with a microwave oven	15
Children and Vulnerable People Safety.....	4	Tables and suggestions – Cooking	
General Safety.....	5	vegetables.....	16
Installation.....	7	Tables and suggestions – Cooking fish ...	16
Cleaning and Maintenance	7	What type of containers may be used? ...	17
Service and Repair	8	Microwave function.....	17
Avoid damaging the oven or other		How to test ovenware you want to use ...	17
dangerous situations by following these		Aluminium containers and foil.....	17
instructions.....	8	Lids	17
Advantages of the microwave oven	10	Table – dishware.....	18
Microwave oven operating mode.....	10	Oven Cleaning and Maintenance	18
Why the food is heated.....	10	Front surface	19
Description of the appliance	11	Oven interior	19
Description of functions	12	Troubleshooting	19
Basic settings	12	Substitution of light bulb	20
Microwaves.....	12	Technical Features	20
When the oven is working	12	Specifications	20
Altering parameters	12	Environmental protection	20
Cancelling a cooking cycle.....	13	Installation instructions	20
End of a cooking cycle	13	Before installation	20
Defrosting	13	After installation	21
General tips for defrosting.....	14	Installation	60

Safety Information



Before the installation and use of the appliance, carefully read the supplied instructions. The manufacturer is not responsible if an incorrect installation and use causes injuries and damages. Always keep the instructions with the appliance for future reference.

Children and Vulnerable People Safety

Warning! Risk of suffocation, injury or permanent disability.

- This appliance can be used by children aged from 8 years and above and persons with reduced physical, sensory or mental capabilities or lack of experience and knowledge if they are supervised by an adult or a person who is responsible for their safety.
- Children should be supervised to ensure that they do not play with the appliance.
- Keep all packaging away from children.
- **WARNING:** The appliance and its accessible parts become hot during use. Care should be taken to avoid touching heating elements. Children less than 8 years of age shall be kept away unless continuously supervised.
- **WARNING:** When the appliance is operated in the combination mode, children should only use the oven under adult supervision due to the temperatures generated.
- If the appliance has a child safety device, we recommend that you activate it. Children under 3 years must not be left unsupervised in the vicinity of the appliance.
- Cleaning and user maintenance shall not be made by children without supervision.

General Safety

- This appliance is intended to be used in household applications and not in hotels, shops, offices and other similar environments.
- Internally the appliance becomes hot when in operation. Do not touch the heating elements that are in the appliance. Always use oven gloves to remove or put in accessories or ovenware.
- **WARNING:** Do not heat liquids and other foods in sealed containers. They are liable to explode.
- Only use utensils that are suitable for use in microwave ovens.
- When heating food in plastic or paper containers, keep an eye on the appliance due to the possibility of ignition.
- The appliance is intended for heating food and beverages. Drying of food or clothing and heating of warming pads, slippers, sponges, damp cloth and similar may lead to risk of injury, ignition or fire.
- **Warning!** The oven cannot be used if:
 - The door is not closed correctly;
 - The door hinges are damaged;
 - The surfaces of the contact between the door and the oven front are damaged;
 - The door window glass is damaged;
 - There is frequent electrical arcing inside the oven even though there is no metal object inside.The oven can only be used again after it has been repaired by a Technical Assistance Service technician.
- If smoke is emitted, switch off or unplug the appliance and keep the door closed in order to stifle any flames.

- Microwave heating of beverages can result in delayed eruptive boiling. Care must be taken when handling the container.

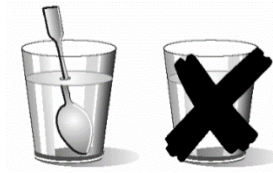

- Take care when heating liquids!
When liquids (water, coffee, tea, milk, etc.) are nearly at boiling point inside the oven and are taken out suddenly, they may spurt out of their containers.
DANGER OF INJURIES AND BURNS!
To avoid that type of situation when heating liquids, put a teaspoon or glass rod inside the container.
- The contents of feeding bottles and baby food jars shall be stirred or shaken and the temperature checked before consumption, in order to avoid burns.
- Eggs in their shell and whole hard-boiled eggs should not be heated in the appliance since they may explode, even after microwave heating has ended.
- **Warning!** Do not heat pure alcohol or alcoholic drinks in the microwave. **FIRE RISK!**
- **Beware!** To avoid food overheating or burning it is very important not to select long time periods or power levels that are too high when heating small quantities of food. For example, a bread roll can burn after 3 minutes if the power selected is too high.
- For toasting, use just the grilling function and watch the oven all the time. If you use a combined function to toast bread it will catch fire in a very short time.
- Make sure you never catch the power cables of other electrical appliances in the hot door or the oven. The cable insulation may melt. **Danger of short-circuiting!**

Installation

- The electric system must be equipped with a means for disconnection, with a contact separation in all poles that provides full disconnection under overvoltage category III.
- If a plug is used for the electric connection, then it must be accessible after installation.
- The installation must comply with current regulations.
- Protection against electric shock must be provided by the electrical installation.
- **WARNING!** The oven must be earthed.
- **WARNING!** The appliance is intended to be built in. Please refer to the last pages of this user manual for detailed information on the installation dimensions.

Cleaning and Maintenance

- **WARNING!** Cut the power supply before cleaning and maintenance.
- The appliance should be cleaned regularly and any food deposits removed.
- Failure to maintain the appliance in a clean condition could lead to deterioration of the surface that could adversely affect the life of the appliance and possibly result in a hazardous situation.
- Do not use harsh abrasive cleaners or sharp metal scrapers to clean the glass door since they can scratch the surface, which may result in shattering of the glass.
- Do not use a steam cleaner to clean the appliance.
- The door contact surfaces (the front of the cavity and the inside part of the doors) must be kept very clean in order to ensure the oven functions correctly.
- Please follow the instructions regarding cleaning in the section "Oven Cleaning and Maintenance".

- **WARNING:** Ensure that the appliance is switched off before replacing the lamp to avoid the possibility of electric shock. Please refer to the chapter "CHANGING THE OVEN LIGHT BULB".

Service and Repair

- **WARNING!** Cut the power supply before repair.
- **WARNING!** Only a competent person can carry out any service or repair operation that involves the removal of a cover which gives protection against exposure to microwave energy.
- **WARNING!** If the door or door seals are damaged, the appliance must not be operated until it has been repaired by a competent person.
- If the power cable is damaged it should be substituted by the manufacturer, authorized agents or technicians qualified for this task in order to avoid dangerous situations.
- Repair and maintenance work, especially of current carrying parts, can only be carried out by technicians authorized by the manufacturer.

Avoid damaging the oven or other dangerous situations by following these instructions

- Never switch on the microwave when it is empty. If there is no food inside there may be an electrical overcharge and the oven could be damaged. **RISK OF DAMAGE!**
- For carrying out oven programming tests put a glass of water inside the oven. The water will absorb the microwaves and the oven will not be damaged.
- Do not cover or obstruct the ventilation openings.
- Use only dishes suitable for microwaves. Before using dishes and containers in the microwave, check that these are suitable (see the section on types of dishes).

- Never remove the mica cover on the ceiling of the oven interior! This cover stops fat and pieces of food damaging the microwave generator.
- Do not keep any inflammable object inside the oven as it may burn if the oven is switched on.
- Do not use the oven as a pantry.
- Do not use the oven for frying as it is impossible to control the temperature of oil heated by microwaves.
- The base and the grills can bear a maximum load of 8 kg. To avoid damaging the oven, do not exceed this load.

Advantages of the microwave oven

In a conventional cooker, the heat that is radiated through the resistances or gas burners slowly penetrates the foods from the outside in. Therefore, there is a great loss of energy in heating the air, the oven components and the containers holding the food.

In the microwave, the heat is generated by the foods themselves, i.e. the heat goes from the inside out. There is no loss of heat to the air, the walls of the cavity or the containers (as long as they are microwave-safe containers). This means that only the food is heated.

To sum up, microwave ovens have the following advantages:

1. Savings in cooking time; in general, there is a $\frac{3}{4}$ reduction in time compared to conventional cooking.
2. Ultra fast defrosting of foods, thus reducing the danger of bacteria developing.
3. Energy-saving.
4. Conservation of the nutritional value of foods due to the reduction in cooking time.

Microwave oven operating mode

The microwave oven contains a high voltage valve called a Magnetron, which converts the electrical energy into microwave energy. These electromagnetic waves are channelled towards the inside of the oven by a wave guide and distributed using a metallic disperser or a rotating plate.

Inside the oven, the microwaves are propagated in all directions and reflected by the metallic walls, thus uniformly penetrating the foods.

Why the food is heated

Most foods contain water and the water molecules vibrate with the microwaves.

The friction between the molecules generates heat, which raises the temperature of the foods, defrosting or cooking them or keeping them hot.

Because heat is formed inside the foods:

- The foods may be cooked without any liquids or oils, or with very little of these;
- Defrosting, heating or cooking in the microwave oven is faster than in a conventional oven;
- The vitamins, minerals and nutritious substances are conserved;
- Neither the natural colour nor the aroma are altered.

The microwaves go through porcelain, glass, cardboard or plastic, but not through metal. For this reason, metallic containers or containers with metallic parts should not be used in the microwave oven.

Microwaves are reflected by metal...

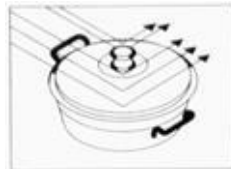

...they go through glass and porcelain...

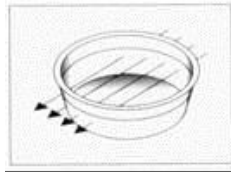

... and are absorbed by the foods.

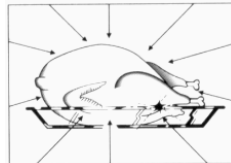

Description of the appliance

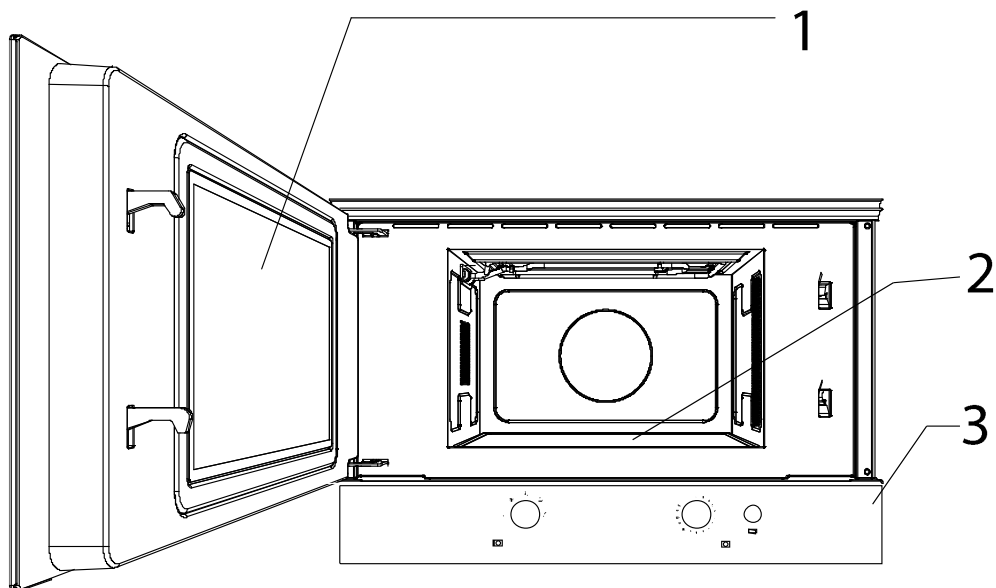

- 1.** Door window glass
2. Ceramic base



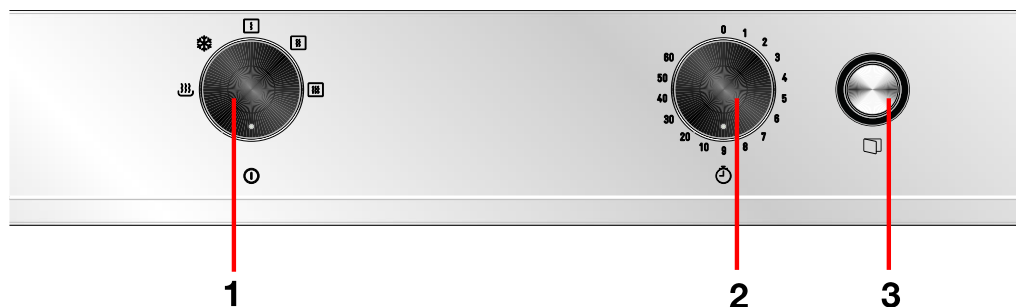

- 3.** Control panel



- 1.** Power Selector knob
2. Timer knob

- 3.** Door Open key

Description of functions

Symbol	Description	Power	Foods
	Keep hot	150W	Slow defrosting for delicate foods, keeping food hot
	Defrost	290W	Cooking at low heat, boiling rice Fast defrosting
	Minimum	460W	Melting butter Heating baby food
	Medium	650W	Cooking vegetables and other foods Cooking and heating carefully, Heating and cooking small quantities Heating delicate foods
	Maximum	800W	Cooking and heating liquids and other foods fast

Basic settings

Microwaves

Use this function to cook and heat vegetables, potatoes, rice, fish and meat.

1. Open the door by pressing the **Door Open** button and place the food inside the cavity.
2. Set the **Power Selector** knob to the position that corresponds to the desired

power level (see table “Description of Functions”).

3. Turn the **Timer** knob to the desired operating time. For times under 2 minutes, turn the **Timer** knob to a higher time and then go down to the desired time.
4. Close the door. The oven will start to operate.

When the oven is working...

Interrupting a cooking cycle

You can stop the cooking process at any time by pressing the **Door Open** button.

In this case:

- Microwave emission is stopped immediately.
- The timer stops automatically, indicating the operating time that is left.

If you wish, at this time you can:

- Turn or stir the food to ensure it will be evenly cooked.
- Alter the cooking parameters.
- Cancel the process as described below.

To restart the process, close the door.

Altering parameters

The operating parameters (time and temperature) can only be altered when the cooking process has been interrupted by proceeding as follows:

1. To alter the time, turn the Timer knob. The new time defined is immediately valid.
2. To alter the power, turn the Power Selector to a new position. The new power level will be applied within 30 seconds.

Canceling a cooking cycle

If you wish to cancel the cooking process, turn the Timer Button to ZERO.

WARNING: When you finish using the oven, always turn the Timer Button to

zero, because otherwise the oven will start to function when you close the door and may be damaged if it functions when empty.

End of a cooking cycle

At the end of the process you will hear a bell and the Timer Button points at ZERO.

WARNING: When you finish using the oven, always turn the Timer Button to zero, because otherwise the oven will start to function when you close the door and may be damaged if it functions when empty.

Defrosting

The following table is a general guideline for the various defrosting and resting times required (to guarantee that the food reaches a uniform temperature), according to the type and weight of the foods. It also contains the respective recommendations for defrosting different foods.

Position	Power level	Power
	Defrost	290 W
	Defrost / Keep Warm	150 W

Food	Weight	Defrosting Time	Resting time	Comment
Pieces of meat, veal, beef, pork	100 g	3-4 min	5-10 min	Turn once
	200 g	6-7 min	5-10 min	Turn once
	500 g	14-15 min	10-15 min	Turn twice
	700 g	20-21 min	20-25 min	Turn twice
	1000 g	29-30 min	25-30 min	Turn twice
	1500 g	42-45 min	30-35 min	Turn three times
Stewed meat	500 g	12-14 min	10-15 min	Turn twice
	1000 g	24-25 min	25-30 min	Turn three times
Minced meat	100 g	4-5 min	5-6 min	Turn twice
	300 g	8-9 min	8-10 min	Turn three times
	500 g	12-14 min	15-20 min	Turn once
Sausage	125 g	3-4 min	5-10 min	Turn twice
	250 g	8-9 min	5-10 min	Turn once
	500 g	15-16 min	10-15 min	Turn twice
Poultry, poultry parts	200 g	7-8 min	5-10 min	Turn three times
	500 g	17-18 min	10-15 min	Turn once

Food	Weight	Defrosting Time	Resting time	Comment
Chicken	1000 g	34-35 min	15-20 min	Turn once
	1200 g	39-40 min	15-20 min	Turn once
	1500 g	48-50 min	15-20 min	Turn twice
Fish	100 g	3-4 min	5-10 min	Turn once
	200 g	6-7 min	5-10 min	Turn once
Trout	200 g	6-7 min	5-10 min	Turn twice
Shrimps	100 g	3-4 min	5-10 min	Turn once
	500 g	12-15 min	10-15 min	Turn once
Fruit	200 g	4-5 min	5-8 min	Turn twice
	300 g	8-9 min	10-15 min	Turn once
	500 g	12-14 min	15-20 min	Turn once
Bread	100 g	2-3 min	2-3 min	Turn twice
	200 g	4-5 min	5-6 min	Turn twice
	500 g	10-12 min	8-10 min	Turn twice
	800 g	15-18 min	15-20 min	Turn three times
Butter	250 g	8-10 min	10-15 min	Turn once, keep covered
Cottage cheese	250 g	6-8 min	5-10 min	Turn once, keep covered
Cream	250 g	7-8 min	10-15 min	Remove the lid

General tips for defrosting

1. Only use microwave-safe dishes for defrosting (porcelain, glass, suitable plastic).
2. The tables refer to defrosting of raw foods.
3. The defrosting time depends on the quantity and the height of the food. When freezing foods, prepare for the defrosting process. Distribute the food in parts that match the size of the container.
4. Distribute the food as well as possible inside the microwave. The thickest parts of the fish or the chicken legs should be placed on top. The most delicate parts may be protected using aluminium foil. Important: the aluminium foil should not come in contact with the walls of the cavity, as this could cause an electrical arch.
5. The most dense parts should be turned around several times.
6. Distribute the frozen food in the most uniform manner possible, because the thin, narrow parts defrost fast than the thickest parts at the top.
7. Foods that are rich in fats, such as butter, cottage cheese and cream, should not be entirely defrosted. If they are at room temperature, they will be ready to serve within a few minutes. In the case of deep-frozen cream, if there are little bits of ice, the cream should be whipped before eating.
8. Place poultry on a turn over plate so that the juices may drain more easily.
9. Bread should be wrapped in a napkin so that it does not get too dry.
10. Turn the food at regular intervals.
11. Remove frozen foods from its packaging and do not forget to remove any metal clips. If the containers that are used to keep the foods in the freezer may also be

used for heating and cooking, just remove the lid. Otherwise, place the foods in containers that are suitable for microwave ovens.

12. The liquid that results in the defrosting process, particularly in the case of poultry, should be discarded and under

no circumstances should it come in contact with other foods.

13. Bear in mind that a resting period is required in defrosting function, so that the food is totally defrosted. This normally takes between 15 to 20 minutes.

Cooking with a microwave oven

Warning! Read the section “Microwave Safety” before cooking with your microwave.

Follow these recommendations when cooking with your microwave:

- Before heating or cooking foods with peel or **skin** (e.g. apples, tomatoes, potatoes, sausages) **prick them** so that they do not burst. Cut the food up before starting to prepare it.
- Before using a container or dish make sure that it is suitable for microwave use (see the section on types of ovenware).
- When cooking food with very little moisture (e.g. **defrosting bread**, making popcorn, etc.) evaporation is very quick. The oven then works as if it was empty and the food may burn. The oven and the container may be damaged in such a situation. You should therefore set just the cooking time necessary and you must keep a close eye on the cooking process.
- It is not possible to heat large quantities of oil (**frying**) in the microwave.
- Remove **pre-cooked food** from the containers they come in since these are not always heat resistant. Follow the food manufacturer's instructions.
- **If you have several containers**, such as cups, for example, set them out uniformly on the ceramic base.
- Do not close **plastic bags** with metal clips. Use plastic clips instead. Prick the bags several times so that the steam can escape easily.

- When heating or cooking foods, check that they reach **at least a temperature of 70°C**.
- During cooking, **steam** may form on the oven door window and may start to drip. This situation is normal and may be more noticeable if the room temperature is low. The oven's safe working is not affected by this. After you have finished cooking, clean up the water coming from the condensation
- When heating liquids, use **containers with a wide opening**, so that the steam can evaporate easily.

Prepare the foods as per the instructions and keep in mind the cooking times and power levels indicated in the tables.

Keep in mind that the figures given are only indicative and can vary depending on the initial state, temperature, moisture and type of food. It is advisable to adjust the times and power levels to each situation. Depending on the exact characteristics of the food you may need to increase or shorten the cooking times or increase or decrease the power levels.

Cooking with microwaves...

1. The greater the amount of food, the longer the cooking time. Keep in mind that:
 - Double the quantity » double the time
 - Half the quantity » half the time
2. The lower the temperature, the longer the cooking time.

3. Foods containing a lot of liquid heat up more quickly.
4. Cooking will be more uniform if the food is evenly distributed on the ceramic base. If you put dense foods on the outside part of the ceramic base and less dense ones on the centre of the ceramic base, you can heat up different types of food simultaneously.
5. You can open the oven door at any time. When you do this the oven switches off automatically. The microwave will only start working again when you close the door and press the start key.
6. Foods that are covered require less cooking time and retain their characteristics better. The lids used must let microwaves pass through and have small holes that allow steam to escape.

Tables and suggestions – Cooking vegetables

Food	Quantity (g)	Addition of liquids	Power (Watt)	Time (min.)	Standing Time (min.)	Instructions
Cauliflower	500	100 ml	850	9-11	2-3	Cut into slices.
Broccoli	300	50 ml	850	6-8	2-3	Keep covered.
Mushrooms	250	25 ml	850	6-8	2-3	
Peas & carrots	300	100 ml	850	7-9	2-3	Cut into chunks or slices. Keep covered.
Frozen carrots	250	25 ml	850	8-10	2-3	Peel and cut into equal sized pieces. Keep covered.
Potatoes	250	25 ml	850	5-7	2-3	
Paprika	250	25 ml	850	5-7	2-3	Cut into chunks or slices. Keep covered.
Leek	250	50 ml	850	5-7	2-3	
Frozen Brussel sprouts	300	50 ml	850	6-8	2-3	Keep covered.
Sauerkraut	250	25 ml	850	8-10	2-3	Keep covered.

Tables and suggestions – Cooking fish

Food	Quantity (g)	Power (Watt)	Time (min.)	Standing Time (min.)	Instructions
Fish fillets	500	600	10-12	3	Cook covered over. Turn after half of cooking time.
Whole fish	800	850	2-3	2-3	Cook covered over. Turn after half of cooking time. You may wish to cover up the small edges of the fish.
		360	7-9		

What type of containers may be used?

Microwave function

For the microwave function, keep in mind that microwaves are reflected by metal surfaces. Glass, china, clay, plastic, and paper let microwaves pass.

For this reason, **metal pans and dishes or containers with metal parts or decorations cannot be used in the microwave.** Glass ware and clay with **metallic decoration or content** (e.g. lead crystal) cannot be used in microwave ovens.

The **ideal** materials for use in microwave ovens are glass, refractory china or clay, or heat resistant plastic. Very thin, fragile glass or china should only be used for short period of times (e.g. heating).

Hot food transmits heat to the dishes which can become very hot. You should, therefore, always use an **oven glove!**

How to test ovenware you want to use

Put the item you want to use in the oven for 20 seconds at maximum microwave power. After that time, if it is cold and just slightly warm, it is suitable to use. However, if it heats up a lot or causes electric arcing it is not suitable for microwave use.

Aluminium containers and foil

Pre-cooked food in aluminium containers or in aluminium foil can be put in the microwave if the following aspects are respected:

- Keep in mind the manufacturer's recommendations written on the packaging.
- The aluminium containers cannot be more than 3 cm high or come in contact with the cavity walls (**minimum distance 3 cm**). Any aluminium lid or top must be removed.

- Put the aluminium container directly on top of the ceramic base. If you use the rack, put the container on a china plate. Never put the container directly on the rack!
- The cooking time is longer because the microwaves only enter the food from the top. If you have any doubts, it is best to use only dishes suitable for microwave use.
- Aluminium foil can be used to reflect microwaves during the defrosting process. Delicate food, such as poultry or minced meat, can be protected from excessive heat by covering the respective extremities/edges.
- **Important:** aluminium foil cannot come into contact with the cavity walls since this may cause electrical arcing.

Lids

We recommend you use glass or plastic lids or cling film since: **ONLY FOR THE MICROWAVE FUNCTION.**

1. They prevent excessive evaporation (especially in very long cooking periods);
2. The cooking process is faster;
3. The food does not go dry;
4. The aroma is preserved.

The lid should have holes or openings so that no pressure develops. Plastic bags must also be opened. Baby feeding bottles or jars with baby food and similar containers can only be heated without their tops / lids otherwise they can burst.

The table below gives you a general idea of what type of ovenware is suitable for each situation.

Table – dishware

Type of dish	Operating mode	Microwave	
		Defrost / heat	Cook
Glass and porcelain 1) Domestic, non fire-resistant, may be washed in dishwasher		yes	yes
Glazed ceramic Fire-resistant glass and porcelain		yes	yes
Ceramic, earthenware dishes unglazed glazed without metallic decorations		yes	yes
Earthenware dishes glazed unglazed		yes no	yes no
Plastic dishes 2) heat-resistant up to 100°C heat-resistant up to 250°C		yes yes	no yes
Plastic films 3) Cling film Cellophane		no yes	no yes
Paper, cardboard, parchment 4)		yes	no
Metal Aluminium foil Aluminium containers 5) Accessories (grille)		yes no no	no yes no

1. No golden or silver edges and no lead glass.
2. Remember the manufacturer's tips!
3. Do not use metal clips to close the bags. Perforate the bags. Use films only to cover foods.

4. Do not use paper plates.
5. Only shallow aluminium containers without lids. The aluminium must not come into contact with the walls of the cavity

Oven Cleaning and Maintenance

Cleaning is the only maintenance normally required.

Warning! Your microwave oven should be cleaned regularly, with all food remains being removed. If the microwave is not kept clean its surfaces may deteriorate, **reducing the oven's working life and possibly resulting in a dangerous situation.**

Warning! Cleaning should be done with the oven power switched off. Take the plug out of the socket or switch off the oven's power circuit.

Do not use aggressive or abrasive cleaning products, scourers that scratch surfaces or sharp objects, since stains may appear.

Do not use high pressure or stream jet cleaning appliances.

Front surface

Normally you just need to clean the oven with a damp cloth. If it is very dirty, add a few drops of dishwashing liquid to the cleaning water. Afterwards, wipe the oven with a dry cloth.

Immediately remove lime, fat, starch or egg white stains. Corrosion can occur under these stains.

Oven interior

Do not let any water get inside the oven. After each time the oven is used, clean the inside walls with a damp cloth since this is the easiest way to remove splashes or spots of food that may have stuck to the inside.

To remove dirt that is harder to shift, use a non-aggressive cleaning product. **Do not**

use oven sprays or other aggressive or abrasive cleaning products.

Always keep the door and the oven front very clean to ensure that the door opens and closes properly.

Make sure water does not enter the microwave ventilation holes.

Regularly clean the cavity base, especially after any liquid spillage.

If the oven cavity is very dirty, put a glass of water on the cavity base and switch on the microwave oven for 2 or 3 minutes at maximum power. The steam released will soften the dirt which can then be cleaned easily using a soft cloth.

Unpleasant odours (e.g. after cooking fish) can be eliminated easily. Put a few drops of lemon juice in a cup with water. Put a spoonful of coffee in the cup to avoid the water boiling over. Heat the water for 2 to 3 minutes at maximum microwave power

Troubleshooting

WARNING! Any type of repair must only be done by a specialised technician. Any repair done by a person not authorised by the manufacturer is dangerous.

You do not need to contact Technical Assistance to resolve the following questions:

- **The oven does not work!** Check if:
 - The plug is correctly fitted in the socket.
 - The oven's power is switched on.
 - The door is completely closed. The door should close with an audible click.
 - There are any foreign bodies between the door and the cavity front.
- **When the oven is operating I can hear some strange noises!** Check if:
 - There is an electrical arcing inside the oven caused by foreign metallic objects (see section on type of ovenware).

- The ovenware is touching the oven walls.
- There are any loose items of cutlery or cooking tools inside the oven.
- **The food doesn't heat up or heats very slowly!** Check if:
 - You have inadvertently used metal ovenware.
 - You have selected the correct operating times and power level.
 - The food you have put inside the oven is a larger amount or colder than you usually put in.
- **The food is too hot, dried out or burnt!** Check if you selected the correct operating time and power level.
- **The oven switches on but the interior light does not go on!** If all the functions work properly it is probable that the lamp has blown. You can keep on using the oven.

- **I hear some noises when the door is open!** This is not a problem. The cooling fan keeps on working while the door is open.
- **The oven door doesn't open.** Make sure the oven is plugged in. The oven

door only opens when the oven is connected to the mains.

Substitution of light bulb

If the light bulb needs substitution call the Technical Assistance since it is necessary to uninstall the oven to replace it.

Technical Features

Specifications

- AC Voltage (see rating plate)
- Power required 1550 W
- Microwave output power 850 W
- Microwave frequency 2450 MHz
- Exterior dimensions (W×H×D) 595 × 390 × 320 mm
- Interior dimensions (W×H×D) 350 × 220 × 280 mm
- Oven capacity 22 ltr
- Weight 21,6 kg

Environmental protection

Disposal of the packaging

The packaging bears the Green Point mark.

Dispose of all the packaging materials such as cardboard, expanded polystyrene and plastic wrapping in the appropriate bins. In this way you can be sure that the packaging materials will be re-used.

Disposal of equipment no longer used

According to European Directive 2012/19/EU on the management of waste electrical and electronic equipment (WEEE), home electrical appliances should not be put into the normal systems for disposal of solid urban waste.

Outdated appliances should be collected separately to optimise component material recovery and re-cycling rates and to prevent potential harm to human health and the environment. The symbol of a rubbish container superimposed by a diagonal cross should be put on all such products to remind people of their obligation to have such items collected separately.

Consumers should contact their local authorities or point of sale and request information on the appropriate places to leave their old home electrical appliances.

Before disposing of your appliance, render it non-usable by pulling out the power cable, cutting this and disposing of it.

Installation instructions

Before installation

Check that the input voltage indicated on the characteristics plate is the same as the

voltage of the power outlet you are going to use.

Open the oven door and **take out all the accessories** and remove the packing material.

Warning! The front surface of the oven may be wrapped with a **protective film**. Before using the oven for the first time, carefully remove this film, starting on the inside.

Make sure that the oven is not damaged in any way. Check that the oven door closes correctly and that the interior of the door and the front of the oven opening are not damaged. If you find any damage contact the Technical Assistance Service.

DO NOT USE THE OVEN if the power cable or the plug are damaged, if the oven does not function correctly or if it has been damaged or dropped. Contact the Technical Assistance Service.

Put the oven on a flat and stable surface. The oven must not be put close to any sources of heat, radios or televisions.

During installation, make sure that the power cable does not come into contact with any moisture or objects with sharp edges behind the oven. High temperatures can damage the cable.

Warning: after the oven is installed you must make sure you can access the plug.

After installation

The oven is equipped with a power cable and a plug for single phase current.

If the oven is to be installed on a permanent basis it should be installed by a qualified technician. In such a case, the oven should be connected to a circuit with an all-pole circuit breaker with a minimum separation of 3 mm between contacts.

WARNING: THE OVEN MUST BE EARTHED.

The manufacturer and retailers do not accept responsibility for any damage that may be caused to people, animals or property if these installation instructions are not observed.

The oven only functions when the door is closed correctly.

After the first use, clean the inside of the oven and the accessories, following the cleaning instructions given in the section "Oven cleaning and maintenance".

Índice

Información sobre seguridad	23	Cocinar con microondas.....	35
Seguridad de niños y personas vulnerables		Tablas y sugerencias – Cocinar verduras	35
.....	23	Tablas y sugerencias – Cocinar pescado	35
SEGURIDAD GENERAL	24	¿Qué tipo de vajilla se puede utilizar?	36
Instalación.....	26	Función microondas	36
Limpieza y Mantenimiento	26	Prueba la vajilla.....	36
Servicio y Reparación.....	27	Recipientes y películas de aluminio	36
Procediendo según las indicaciones		Tapas.....	36
siguientes evita daños en el horno y otras		Limpieza y Mantenimiento del microondas.....
situaciones peligrosas	28	Superficie frontal.....	38
Las ventajas de las microondas	29	Interior del horno.....	38
Modo de funcionamiento del horno		¿Qué hacer en caso de fallo en el	
microondas.....	29	funcionamiento?.....	38
Por qué se calientan los alimentos.....	29	Sustitución de la Bombilla.....	39
Descripción del horno	30	Características técnicas	39
Funciones Básicas	31	Especificaciones.....	39
Durante el funcionamiento...	31	Indicaciones sobre protección	
Interrupción de una cocción	31	medioambiental	39
Modificación de los parámetros.....	31	Instrucciones de instalación	40
Cancelar una cocción.....	32	Antes de la instalación	40
Fin de una cocción.....	32	Tras la instalación	40
Descongelación	32	Instalación	60
Indicaciones generales para la			
descongelación.....	33		
Cocinar con microondas	34		

Información sobre seguridad



Antes de instalar y utilizar el aparato, lea atentamente las instrucciones facilitadas. El fabricante no se hace responsable de los daños y lesiones causados por una instalación y uso incorrectos. Guarde siempre las instrucciones junto con el aparato para futuras consultas.

Seguridad de niños y personas vulnerables

ADVERTENCIA! Existe riesgo de sufrir asfixia, lesiones o incapacidad permanente.

- Este aparato puede ser utilizado por niños de 8 años en adelante y por personas cuyas capacidades físicas, sensoriales o mentales estén disminuidas o que carezcan de la experiencia y conocimientos suficientes para manejarlo, siempre que cuenten con la supervisión de una persona que se responsabilice de su seguridad.
- Los niños deben ser supervisados para asegurarse de que no juegan con el aparato.
- Mantenga los materiales de embalaje alejados de los niños.
- **ADVERTENCIA:** El aparato y sus partes accesibles se calientan durante el uso. Debe tenerse cuidado de no tocar los elementos de calentamiento dentro del horno. Los niños de menos de 8 años de edad deben mantenerse alejados a menos que estén continuamente supervisados.
- **ADVERTENCIA:** Cuando se utiliza el aparato en el modo de combinación, los niños sólo deben utilizar el horno bajo supervisión de un adulto debido a las temperaturas generadas.
- Si el aparato dispone de dispositivo de seguridad para niños, se recomienda activarlo. Los niños menores de 3 años no deben estar sin vigilancia cerca del aparato.

- Evite que un niño lleve a cabo la limpieza y el mantenimiento de usuario sin la supervisión adecuada.

SEGURIDAD GENERAL

- Este aparato está concebido para utilizarse en aplicaciones domésticas y no en hoteles, tiendas, oficinas o sitios similares.
- El aparato se calienta cuando está en funcionamiento. No toque las resistencias del aparato. Utilice siempre guantes de horno cuando introduzca o retire accesorios o utensilios refractarios.
- **ADVERTENCIA:** No caliente líquidos ni otros alimentos en recipientes herméticos, ya que podrían explotar.
- No utilice en el horno de microondas recipientes metálicos o recipientes que tengan partes metálicas. Utilice solamente utensilios aptos para hornos de microondas (ver apartado “¿Qué tipo de vajilla se puede utilizar?”).
- Cuando caliente alimentos en recipientes de papel o plástico, vigile el aparato por la posibilidad de incendio.
- El aparato está pensado para calentar alimentos y bebidas. Secar alimentos o prendas, o calentar mantas térmicas, zapatillas, esponjas, paños húmedos o similares puede conllevar riesgo de lesiones o incendios.
- **¡Atención!** El horno no puede utilizarse si:
 - La puerta no cierra correctamente;
 - Las bisagras de la puerta están dañadas;
 - Las superficies de contacto entre la puerta y el frente están dañadas;
 - El cristal de la ventana está dañado;
 - Hay frecuentemente arco eléctrico en el interior, sin que haya presencia de ningún objeto de metal.

El horno sólo puede volver a ser utilizado después de haber sido reparado por un técnico del Servicio de Asistencia Técnica.

- Si se genera humo, apague o desenchufe el horno y deje la puerta cerrada para sofocar las posibles llamas.
- Las bebidas que se calientan en el microondas pueden romper a hervir bruscamente en contacto con el aire; extreme la precaución cuando manipule los recipientes.

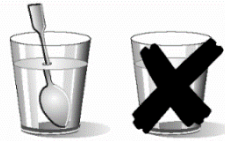

- ¡Cuidado al calentar líquidos!
Cuando los líquidos (agua, café, té, leche, etc.) se encuentran casi a punto de ebullición dentro del horno y se retiran repentinamente, estos pueden ser proyectados hacia fuera del recipiente.

¡PELIGRO DE LESIONES Y QUEMADURAS!

Para evitar este tipo de situaciones, cuando caliente líquidos, coloque una cuchara de té o una varilla de cristal en el recipiente.

- El contenido de los biberones y de los botes de alimentos para bebés se deben remover o agitar y verificar la temperatura, antes de su consumo, a fin de evitar quemaduras.
- Los huevos duros o con cáscara no se deben calentar en el aparato, ya que pueden explotar incluso después de que el microondas termine de calentar.
- No caliente alcohol puro o bebidas alcohólicas en el microondas. ¡RIESGO DE INCENDIO!
- **¡Cuidado!** Para evitar que los alimentos se calienten demasiado o puedan arder, es muy importante no seleccionar períodos de tiempo largos, ni niveles de potencia

demasiado elevados, cuando calienta pequeñas cantidades de alimentos. Por ejemplo, un pan puede arder al cabo de 3 minutos si se ha seleccionado una potencia demasiado alta.

- Para tostar, utilice solamente la función grill y vigile siempre el horno. Si utiliza una función combinada para tostar, el pan se incendia en muy poco tiempo.
- Nunca pille los cables de alimentación de otros aparatos eléctricos en la puerta caliente del horno. El aislamiento del cable puede derretirse. ¡Peligro de cortocircuito!

Instalación

- El sistema eléctrico debe estar equipado con un medio de desconexión, con una separación de contacto en todos los polos que proporcione completa desconexión en la categoría de sobretensión III.
- Si la conexión eléctrica se hace con clavija, entonces esta debe ser accesible después de la instalación.
- La instalación debe cumplir con la normativa vigente.
- La protección contra choques eléctricos tiene que estar garantizada a través de la instalación eléctrica (conexión de tierra).
- **¡Atención!** El horno tiene que ser obligatoriamente conectado a tierra.
- **¡ADVERTENCIA!** El aparato está destinado a ser incorporado. Para obtener más información sobre la instalación, consulte el final de este manual del usuario.
- **SOLO CHILE:** El enchufe macho de conexión, debe ser conectado solamente a un enchufe hembra de las mismas características del enchufe macho en materia.

Limpieza y Mantenimiento

- **ADVERTENCIA:** Antes de realizar tareas de limpieza y mantenimiento, corte la corriente eléctrica.

- El aparato se debe limpiar periódicamente y los restos de alimentos se deben eliminar.
- Si no se mantiene limpio el aparato, podría deteriorarse la superficie y afectar negativamente a la vida útil del aparato y posiblemente provocar situaciones de riesgo.
- No utilice limpiadores abrasivos ásperos ni rascadores de metal afilado para limpiar la puerta de cristal si no quiere arañar su superficie, lo que podría hacer que el cristal se hiciese añicos.
- No utilice un limpiador a vapor para limpiar el aparato.
- Las superficies de contacto de la puerta (el frente de la cavidad y la parte interior de la puerta) tienen que mantenerse bastante limpias, de modo a garantizar el correcto funcionamiento.
- Por favor, tenga en cuenta las indicaciones relativas a la limpieza constante en el punto “Limpieza y Mantenimiento del horno”.
- **ADVERTENCIA:** Asegúrese de que el aparato esté apagado antes de reemplazar la lámpara para evitar la posibilidad de una descarga eléctrica. Consulte el capítulo "CAMBIO DE LA LÁMPARA DEL HORNO".

Servicio y Reparación

- **ADVERTENCIA:** Antes de realizar tareas de reparación corte la corriente eléctrica.
- **ADVERTENCIA:** Únicamente una persona competente puede realizar tareas de reparación o mantenimiento que impliquen la extracción de la tapa que protege frente a la exposición a la energía de microondas.
- **ADVERTENCIA:** Si la puerta o sus juntas estuvieran dañadas, no utilice el aparato hasta que un técnico cualificado lo haya reparado.

- Si el cable eléctrico sufre algún daño, el fabricante, su servicio técnico autorizado o un profesional tendrán que cambiarlo para evitar riesgos.
- Las reparaciones y mantenimiento, especialmente en piezas bajo tensión, sólo pueden ser efectuadas por técnicos autorizados por el fabricante.

Procediendo según las indicaciones siguientes evita daños en el horno y otras situaciones peligrosas

- No conecte el microondas en vacío. Este puede quedar en sobrecarga y estropearse, en el caso de que no haya alimentos en el interior. ¡RIESGO DE DAÑOS!
- Para efectuar pruebas de programación del horno, coloque un vaso de agua en el interior del horno. El agua absorberá las microondas y el horno no se dañará.
- No tape ni obstruya los orificios de ventilación.
- Utilice solamente vajilla adecuada para microondas. Antes de utilizar vajilla y recipientes en el microondas, compruebe si estos son adecuados (ver capítulo sobre el tipo de vajilla).
- ¡No retire la tapa de mica situada en el techo de la cavidad! Esa tapa evita que las grasas y los pedazos de alimentos dañen el generador de microondas.
- No guarde ningún objeto inflamable en el interior del horno, pues puede arder si lo conecta.
- No use el horno como despensa.
- No use el horno para freír en baño de aceite, pues es imposible controlar la temperatura del aceite bajo la acción de las microondas.
- La base y las parrillas soportan una carga máxima de 8 kg. No exceda esta carga para evitar daños.

Las ventajas de las microondas

En la cocina convencional, el calor radiado por las resistencias o quemadores de gas penetra lentamente en los alimentos, de fuera a dentro. Existe por ello una gran pérdida de energía en el calentamiento del aire, componentes del horno y recipientes.

En el microondas, el calor es generado por los propios alimentos, es decir, el calor pasa del interior al exterior. No existe ninguna pérdida de calor hacia el aire, paredes de la cavidad y recipientes (en el caso de que sean adecuados para hornos microondas), o sea, sólo se calienta el alimento.

En resumen, los hornos microondas presentan las siguientes ventajas:

1. Ahorro de tiempo de cocción; en general reducción de hasta 3/4 del tiempo en relación a la cocción convencional.
2. Descongelación ultrarrápida de alimentos, reduciendo el peligro de desarrollo de bacterias.
3. Ahorro de energía.
4. Conservación del valor nutritivo de los alimentos debido a la reducción del tiempo de cocción.

Modo de funcionamiento del horno microondas

En el horno microondas existe una válvula de alta tensión, llamada magnetrón, que convierte la energía eléctrica en energía de microondas.

Estas ondas electromagnéticas son canalizadas hacia el interior del horno a través de una guía de ondas y distribuidas por un esparcidor metálico o a través de un plato rotativo. Dentro del horno, las microondas se propagan en todos los sentidos y son reflejadas por las paredes metálicas, penetrando uniformemente en los alimentos.

Por qué se calientan los alimentos

La mayor parte de los alimentos contienen agua cuyas moléculas vibran por acción de las microondas.

El roce entre moléculas origina calor que eleva la temperatura de los alimentos, descongelándolos, cocinándolos o manteniéndolos calientes.

Como se forma el calor en el interior de los alimentos:

- Estos pueden ser cocinados sin, o con pocos, lípidos o grasas;
- Descongelar, calentar o cocinar en el horno microondas es más rápido que en un horno convencional;
- Se conservan las vitaminas, los minerales y las sustancias nutritivas;
- No se altera el color natural, ni el aroma.

Las microondas pasan a través de porcelana, cristal, cartón o plástico, pero no atraviesan el metal. Por ese motivo, no utilice en el horno de microondas recipientes metálicos o recipientes que tengan partes metálicas.

Las microondas son reflejadas por el metal...

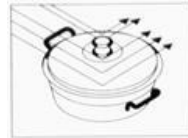

...atraviesan el cristal y la porcelana...

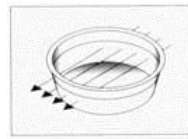

... y son absorbidos por los alimentos.

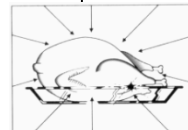

Descripción del horno

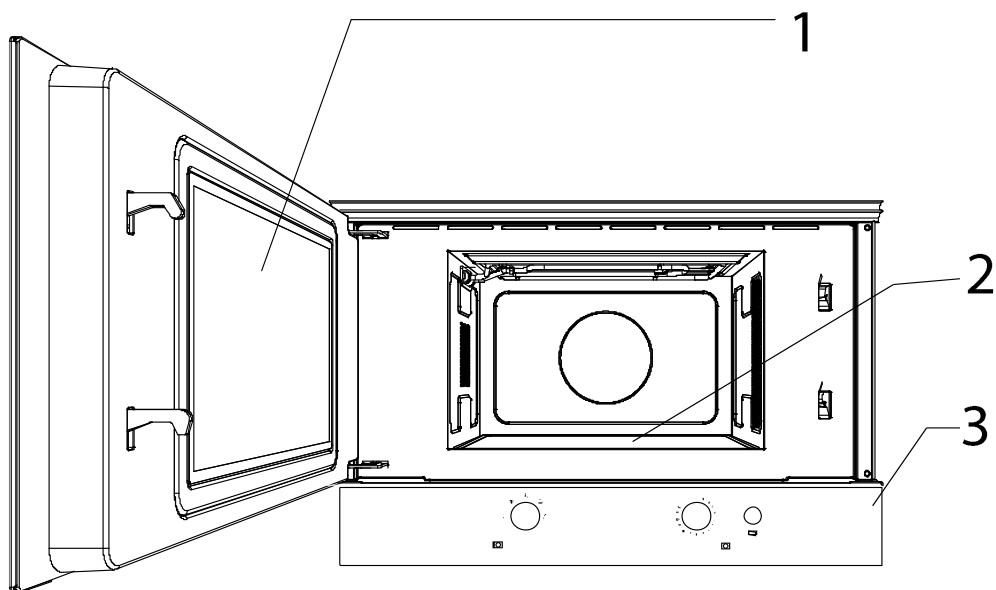

1. Vidrio de ventana de la puerta **3.** Panel de control

2. Base de cerámica

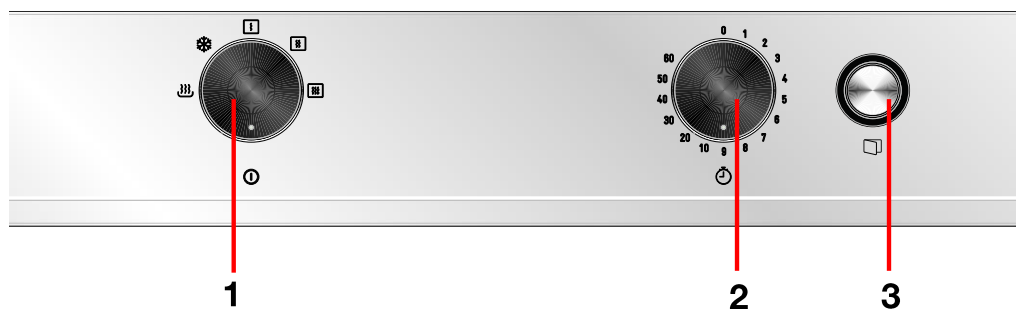

1. Mando de selección de potencia **3.** Tecla de apertura de puerta

2. Mando del temporizador

Descripción de las funciones

Símbolo	Descripción	Potencia	Alimentos
	Mantenimiento del calor	150W	Descongelación lenta de alimentos delicados o mantenimiento del calor
	Descongelación	290W	Cocción lenta o de arroz Descongelación rápida
	Mínimo	460W	Derretimiento de mantequilla Calentamiento de alimentos para bebés
	Medio	650W	Cocción de verdura y otros alimentos Cocción y calentamiento con cuidado Calentamiento y cocción de cantidades pequeñas Calentamiento de alimentos delicados
	Máximo	800W	Cocción y calentamiento rápido de líquidos y otros alimentos

Funciones Básicas

Utilice esta función para cocinar y calentar todo tipo de verduras, patatas, arroz, pescado y carne.

1. Para abrir la puerta, pulse el botón Apertura de puerta y coloque los alimentos dentro de la cavidad.
2. Coloque el mando de Selección de potencia en la posición correspondiente al nivel de potencia que desee (ver tabla "Descripción de funciones).

3. Gire el mando Temporizador para programar el tiempo de funcionamiento que desee. Si desea

utilizarlo durante menos de 2 minutos, gire el mando Temporizador hasta una posición más alta y, luego, vuelva a bajarlo hasta el tiempo que desee.

4. Cierre la puerta. El horno inicia su funcionamiento.

Durante el funcionamiento...

Interrupción de una cocción

Puede interrumpir el proceso de cocción en cualquier momento presionando la **Tecla de apertura de puerta**.

En cualquiera de los casos:

- **Cesa inmediatamente la emisión de microondas.**
- El temporizador se para y indica el tiempo de funcionamiento restante.

Si lo desea puede entonces:

1. Dar la vuelta o remover los alimentos, para obtener una cocción uniforme.
2. Cambiar los parámetros del proceso.
3. Cancelar el proceso, ver como en "Cancelar una cocción".

Para retomar el proceso cierre la puerta.

Modificación de los parámetros

Los parámetros de funcionamiento (tiempo, potencia) pueden ser cambiados cuando el proceso de cocción está interrumpido, procediendo de la siguiente forma:

1. Para cambiar el tiempo, gire el **Mando del temporizador**. El nuevo tiempo definido es asumido inmediatamente.
2. Para cambiar la potencia, gire el mando de selección de potencia. La nueva potencia es asumida en 30 segundos.

Cancelar una cocción

Si desea cancelar el proceso de cocción, gire el Temporizador hasta el cero.

ATENCIÓN: cuando termine de utilizar el horno, gire siempre el mando del Temporizador a cero. Si no lo hace, el horno empezará a funcionar cuando **Descongelación**

cierre la puerta y puede dañarse si funciona mientras está vacío.



Fin de una cocción

Al final del proceso se emite una señal acústica y el mando del Temporizador estará posicionado a cero.

ATENCIÓN: cuando termine de utilizar el horno, gire siempre el mando del Temporizador a cero. Si no lo hace, el horno empezará a funcionar cuando **cierre la puerta y puede dañarse si funciona mientras está vacío.**

La tabla siguiente presenta, de un modo general, los distintos tiempos de descongelación y de reposo (para garantizar que el alimento

alcance una temperatura uniforme) en función del tipo y del peso de los alimentos, y también las respectivas recomendaciones.

Posición	Nivel de Potencia	Potencia
	Descongelar	290 W
	Descongelar / Mantener Caliente	150 W

Alimento	Peso	Tiempo de descongelación	Tiempo de reposo	Observación
Trozos de carne, ternera, buey, cerdo	100 g	3-4 min	5-10 min	Dar la vuelta 1 x
	200 g	6-7 min	5-10 min	Dar la vuelta 1 x
	500 g	14-15 min	10-15 min	Dar la vuelta 2 x
	700 g	20-21 min	20-25 min	Dar la vuelta 2 x
	1000 g	29-30 min	25-30 min	Dar la vuelta 3 x
	1500 g	42-45 min	30-35 min	Dar la vuelta 3 x
Carne estofada	500 g	12-14 min	10-15 min	Dar la vuelta 2 x
	1000 g	24-25 min	25-30 min	Dar la vuelta 3 x
Carne picada	100 g	4-5 min	5-6 min	Dar la vuelta 1 x
	300 g	8-9 min	8-10 min	Dar la vuelta 2 x
	500 g	12-14 min	15-20 min	Dar la vuelta 2 x
Salchicha	125 g	3-4 min	5-10 min	Dar la vuelta 1 x
	250 g	8-9 min	5-10 min	Dar la vuelta 1 x
	500 g	15-16 min	10-15 min	Dar la vuelta 1 x
Aves, partes de aves	200 g	7-8 min	5-10 min	Dar la vuelta 1 x
	500 g	17-18 min	10-15 min	Dar la vuelta 2 x
Pollo	1000 g	34-35 min	15-20 min	Dar la vuelta 2 x

Alimento	Peso	Tiempo de descongelación	Tiempo de reposo	Observación
	1200 g	39-40 min	15-20 min	Dar la vuelta 2 x
	1500 g	48-50 min	15-20 min	Dar la vuelta 2 x
Pescado	100 g	3-4 min	5-10 min	Dar la vuelta 1 x
	200 g	6-7 min	5-10 min	Dar la vuelta 1 x
Trucha	200 g	6-7 min	5-10 min	Dar la vuelta 1 x
Gambas	100 g	3-4 min	5-10 min	Dar la vuelta 1 x
	500 g	12-15 min	10-15 min	Dar la vuelta 2 x
Fruta	200 g	4-5 min	5-8 min	Dar la vuelta 1 x
	300 g	8-9 min	10-15 min	Dar la vuelta 2 x
	500 g	12-14 min	15-20 min	Dar la vuelta 3 x
Pan	100 g	2-3 min	2-3 min	Dar la vuelta 1 x
	200 g	4-5 min	5-6 min	Dar la vuelta 1 x
	500 g	10-12 min	8-10 min	Dar la vuelta 2 x
	800 g	15-18 min	15-20 min	Dar la vuelta 2 x
Mantequilla	250 g	8-10 min	10-15 min	Dar la vuelta 1 x, tapado
Requesón	250 g	6-8 min	5-10 min	Dar la vuelta 1 x, tapado
Nata	250 g	7-8 min	10-15 min	Retirar la tapa

Indicaciones generales para la descongelación

- Para la descongelación, utilice solamente vajilla adecuada para microondas (porcelana, cristal, plástico apropiado).
- Las tablas se refieren a la descongelación de alimentos crudos.
- El tiempo de descongelación depende de la cantidad y de la altura del alimento. Cuando congele los alimentos, tenga en cuenta el proceso de descongelación. Distribuya el alimento en partes iguales al tamaño del recipiente.
- Distribuya lo mejor posible el alimento en el interior del microondas. Las partes más gruesas de pescado o de los muslos de pollo deben estar colocadas hacia fuera. Puede proteger las partes más delicadas con papel de aluminio. Importante: el papel de aluminio no puede entrar en contacto con las paredes de la cavidad, pues puede causar arco eléctrico.
- Las piezas más densas deben ser dadas la vuelta varias veces.
- Distribuya el alimento congelado del modo más uniforme posible, pues las partes más estrechas y finas se descongelan más deprisa que las partes más gruesas y altas.
- Los alimentos ricos en grasa, tales como la mantequilla, el requesón y la nata, no se deben descongelar totalmente. Si están a temperatura ambiente, en pocos minutos estarán listos para servir. En el caso de la nata ultracongelada, si hay pequeños trozos de hielo hay que batirla antes de consumirla.
- Coloque las aves sobre un plato vuelto para que el jugo de la carne pueda escurrir más fácilmente.
- El pan debe ser envuelto en una servilleta, para que no se seque demasiado.
- Dar la vuelta a la comida en intervalos regulares.

11. Retire el alimento congelado del envase y no se olvide de quitar los clips de metal, si los hubiere. En el caso de los recipientes que sirven para guardar los alimentos en el congelador y que también pueden ser utilizados para calentar y cocinar, retire solamente la tapa. En los demás casos, coloque los alimentos en recipientes adecuados a hornos microondas.
12. El líquido resultante de la descongelación, principalmente el de las aves, debe ser desechado y en ningún caso entrar en contacto con los demás alimentos.
13. Tenga en cuenta que es necesario un tiempo de reposo, hasta que el alimento esté completamente descongelado, lo cual normalmente se debe producir entre 15 a 20 minutos.

Cocinar con microondas

¡Atención! Lea atentamente el capítulo “Indicaciones de Seguridad” antes de cocinar con microondas.

Siga las siguientes recomendaciones al cocinar con microondas:

- Antes de calentar o cocinar alimentos con cáscara o **piel** (p. ej. manzanas, tomates, patatas, salchichas) **píquelos**, para que no revienten. Corte el alimento antes de iniciar su preparación.
- Antes de utilizar un recipiente, compruebe si el mismo es adecuado para microondas (ver capítulo sobre el tipo de vajilla).
- Al confeccionar alimentos con poca humedad (p. ej. **descongelar pan**, hacer palomitas, etc.) se produce una evaporación rápida. El horno funciona de este modo en vacío y el alimento puede carbonizarse. Esta situación puede causar daños al horno y a la vajilla. De este modo, ajuste solamente el tiempo necesario y vigile la cocción.
- No se puede calentar grandes cantidades de aceite (**freír**) en el microondas.
- Retire los **platos precocinados de sus envases**, pues estos no siempre son resistentes al calor. Siga las instrucciones dadas por el fabricante.
- **Si tiene varios recipientes**, como por ejemplo tazas, dispóngalos uniformemente sobre la Base de cerámica.

- No cierre las **bolsas de plástico con** pinzas de metal, pero sí con pinzas de plástico. Perfóre varias veces la bolsa para que el vapor pueda salir fácilmente.
- Al calentar o cocinar alimentos, asegúrese de que alcanzan una **temperatura mínima de 70°C**.
- Durante la cocción puede haber formación de **vapor de agua** en el cristal de la puerta y eventualmente acabar por condensarse. Esta situación es normal y puede ser incluso más significativa si la temperatura ambiente es baja. La seguridad del horno no está en cuestión. Después de la cocción, limpie el agua resultante de la condensación.
- Cuando caliente líquidos, utilice **recipientes con una gran apertura**, para que el vapor se pueda evaporar fácilmente.

Prepare los alimentos de acuerdo con las indicaciones y tenga en cuenta los tiempos de cocción y los niveles de potencia indicados en las tablas.

Tenga en cuenta que los valores referidos son sólo indicativos y que pueden variar en función del estado inicial, de la temperatura, de la humedad y del tipo de alimento. Es aconsejable ajustar los tiempos y los niveles de potencia a cada situación. En función del alimento, hay que aumentar o acortar los tiempos de cocción, o entonces subir o bajar el nivel de potencia.

Cocinar con microondas...

1. Cuanto mayor es la cantidad de los alimentos, más largo es el tiempo de cocción. Tenga en cuenta que:

- Doble de la cantidad » doble del tiempo
- Mitad de la cantidad » mitad del tiempo

2. Cuanto menor es la temperatura, mayor es el tiempo de cocción.

3. Los alimentos líquidos se calientan más deprisa.

4. Una buena distribución de los alimentos sobre la Base de cerámica facilita una cocción uniforme. Si coloca los alimentos

densos en la parte exterior de la Base de cerámica y los menos densos en el centro de la Base de cerámica, podrá calentar diferentes tipos de alimentos simultáneamente.

5. La puerta del horno puede abrirse en cualquier momento. El horno se desconecta automáticamente. El microondas sólo sigue funcionando si cierra la puerta.

6. Los alimentos tapados requieren menos tiempo de cocción, además de preservar mejor las propias características. La tapa tiene que dejar pasar las microondas y tener pequeños orificios que permitan la salida del vapor.

Tablas y sugerencias – Cocinar verduras

Alimento	Cantidad (g)	Adición de líquidos	Potencia	Potencia (Watt)	Tiempo (min.)	Tiempo de reposo (min.)
Coliflor	500	1/8 l	800	9-11	2-3	Untar la parte de arriba con mantequilla. Cortar a rodajas. Cocinar tapado.
Brócoli	300	1/8 l	800	6-8	2-3	
Champiñones	250	-	800	6-8	2-3	
Guisantes y zanahorias,	300	½ taza	800	7-9	2-3	Cortar en cubos o a rodajas. Cocinar tapado.
Zanahorias congeladas	250	2-3 cuchara sopa	800	8-10	2-3	
Patatas	250	2-3 cuchara sopa	800	5-7	2-3	Pelar, cortar en partes iguales.
Pimiento	250	-	800	5-7	2-3	Cortar a pedazos o a rodajas. Cocinar tapado.
Puerro	250	½ taza	800	5-7	2-3	
Col de Bruselas, congelada	300	½ taza	800	6-8	2-3	Cocinar tapado.
Repollo	250	½ taza	800	8-10	2-3	Cocinar tapado.

Tablas y sugerencias – Cocinar pescado

Alimento	Cantidad (g)	Potencia (Watt)	Tiempo (min.)	Tiempo en reposo (min.)	Indicaciones
Filetes de pescado	500	600	10-12	3	Cocinar tapado. Dar la vuelta una vez transcurrida la mitad del tiempo.

Alimento	Cantidad (g)	Potencia (Watt)	Tiempo (min.)	Tiempo en reposo (min.)	Indicaciones
Pescado entero	800	800 400	3-5 10-12	2-3	Cocinar tapado. Dar la vuelta una vez transcurrida del tiempo. Eventualmente cubrir las extremidades finas del pescado.

¿Qué tipo de vajilla se puede utilizar?

Función microondas

En la función microondas, tenga en cuenta que las microondas son reflejadas por las superficies metálicas. El cristal, la porcelana, el barro, el plástico y el papel dejan pasar las microondas.

Por ello, las **ollas y la vajilla de metal o los recipientes con partes o decoraciones metálicas no se pueden utilizar en el microondas**. El cristal y el barro con **decoraciones o partes metálicas** (p. ej. cristal de plomo) no se pueden utilizar.

Lo **ideal** para cocinar en el horno microondas es utilizar cristal, porcelana o barro refractarios y plástico resistente al calor. El cristal y la porcelana muy finos y frágiles deben ser utilizados, durante poco tiempo, para descongelar o calentar alimentos ya preparados.

Los alimentos calientes transmiten calor a la vajilla, la cual puede quedar muy caliente. Por ello, utilice siempre un **agarrador**.

Pruebe la vajilla

Coloque la vajilla en el horno durante 20 segundos a potencia máxima de microondas. Si esta está fría o poco caliente es adecuada. Sin embargo, si se calienta mucho o causa arco eléctrico, no es adecuada.

Recipientes y películas de aluminio

Los platos precocinados en recipientes de aluminio o con hoja de aluminio pueden ser colocados en el microondas si se respetan los siguientes aspectos:

- Tenga en cuenta las recomendaciones del fabricante que constan en el envase.
- Los recipientes de aluminio no pueden tener una altura superior a 3 cm ni entrar en contacto con las paredes de la cavidad (**distancia mínima de 3 cm**). Hay que retirar la tapa de aluminio.
- El tiempo de cocción es más largo porque las microondas entran en los alimentos solamente por arriba. En caso de duda, utilice solamente vajilla adecuada para microondas.
- La hoja de aluminio se puede utilizar para reflejar las microondas durante el proceso de descongelación. Los alimentos delicados, tales como aves o carne picada, se pueden proteger del calor excesivo cubriendo las respectivas extremidades.
- **Importante:** la hoja de aluminio no puede entrar en contacto con las paredes de la cavidad, pues puede provocar arco eléctrico.

Tapas

Se recomienda la utilización de tapas de cristal, de plástico o de una película adherente, porque de este modo:

1. Impide una evaporación excesiva (principalmente en los períodos de cocción muy largos);
2. El proceso de cocción es más rápido;
3. Los alimentos no quedan secos;
4. Se mantiene el aroma.

La tapa debe tener orificios para que no se forme ningún tipo de presión. Las bolsas de plástico deben igualmente tener aberturas.

Tanto los biberones como los frascos con comida para bebé y otros recipientes semejantes sólo pueden calentarse sin tapa, pues pueden reventar.

La tabla siguiente le da una idea general sobre cuál es el tipo de vajilla adecuada a cada situación

Tabla – vajilla

Tipo de vajilla	Modo de funcionamiento	Microondas	
		Descongelar / calentar	Cocinar
Cristal y porcelana 1) doméstico, no resistente al fuego, puede lavarse en el lavavajillas		sí	sí
Cerámica vidriada cristal y porcelana resistente al fuego		sí	sí
Cerámica, vajilla de gres 2) sin vidriados vidriados sin decoraciones metálicas		sí	sí
Vajilla de barro 2) vidriado no vidriado		sí no	sí no
Vajilla de plástico 2) resistente al calor hasta 100°C resistente al calor hasta 250°C		sí sí	no sí
Películas de plástico 3) Película para conservación de alimentos Celofán		no sí	no sí
Papel, cartón, pergamino4)		sí	no
Metal Papel de aluminio Envases de aluminio 5)		sí no	no sí

1. Sin borde dorado o plateado y sin cristal de plomo.
2. ¡Tenga en cuenta las indicaciones del fabricante!
3. No utilice clips de metal para cerrar las bolsas. Perfore las bolsas. Utilice las películas solamente para tapar.
4. No utilice platos de papel.
5. Solamente envases de aluminio poco profundos y sin tapa. El aluminio no puede entrar en contacto con las paredes de la cavidad.

Limpieza y Mantenimiento del microondas

La limpieza es el único mantenimiento normalmente requerido.

¡Atención! El horno microondas debe limpiarse regularmente, debiendo retirarse todos los restos de comida. En el caso de

que no se mantenga debidamente limpio el horno microondas su superficie puede deteriorarse, **pudiendo reducirse la vida útil del horno y eventualmente resultar en una situación peligrosa.**

¡Atención! La limpieza debe ser efectuada con el horno desconectado de la alimentación eléctrica. Retire la clavija de la toma o desconecte el circuito de alimentación del horno.

No utilice productos de limpieza agresivos o abrasivos, elementos que rayen o objetos puntiagudos, pues pueden aparecer manchas.

No utilice aparatos de limpieza a alta presión o a chorro de vapor.

Superficie frontal

Basta limpiar el horno con un paño húmedo. Si está muy sucio, añada algunas gotas de detergente de lavavajillas al agua de lavado. Después limpie el horno con un paño seco.

Retire inmediatamente las manchas de calcáreo, grasa, almidón, clara de huevo. Debajo de estas manchas puede producirse corrosión.

Interior del horno

Evite la entrada de agua al interior del horno. Tras cada utilización, limpie las paredes interiores con un paño húmedo porque así

es más fácil retirar las salpicaduras y la comida pegada.

Para retirar la suciedad más difícil, use un producto de limpieza no agresivo. **No utilice sprays de horno ni otros productos de limpieza agresivos o abrasivos.**

Mantenga la puerta y el frente del horno siempre bien limpios, de modo a asegurar un correcto funcionamiento.

Evite la entrada de agua en los orificios de ventilación del microondas.

Regularmente, limpie la base de la cavidad, especialmente si se han derramado líquidos.

Si la cavidad del horno está muy sucia, coloque un vaso con agua sobre la Base de cerámica y conecte el horno microondas durante 2 ó 3 minutos a máxima potencia. El vapor liberado ablandará la suciedad, que será fácilmente limpiada con un paño suave.

Los olores desagradables (por ej., después de cocinar pescado) pueden ser fácilmente eliminados. Eche algunas gotas de zumo de limón en una taza con agua. Introduzca una cuchara de café en la taza para evitar una ebullición retardada. Caliente el agua durante 2 a 3 minutos a potencia máxima de microondas.

¿Qué hacer en caso de fallo en el funcionamiento?

¡ATENCIÓN! Cualquier tipo de reparación sólo puede ser ejecutada por técnicos especializados. Toda reparación efectuada por personas no autorizadas por el fabricante es peligrosa.

Las siguientes situaciones pueden corregirse sin contactar con la Asistencia Técnica.

- **¡El horno no funciona!** Comprobar si:
 - La clavija está correctamente conectada a la toma.
 - El circuito de alimentación del horno está conectado.
 - La puerta está completamente cerrada. La puerta tiene que cerrar de forma audible.
 - Existen cuerpos extraños entre la puerta y el frente de la cavidad.

- **¡Durante el funcionamiento del horno se oyen ruidos extraños!** Comprobar si:
 - Existen arcos eléctricos en el interior del horno generados por objetos metálicos extraños (ver capítulo sobre el tipo de Vajilla).
 - La vajilla entra en contacto con las paredes del horno.
 - Existen pinchos o cucharas sueltos en el interior del horno.
- **¡Los alimentos no se calientan o se calientan muy lentamente!** Comprobar si:
 - Utilizó inadvertidamente vajilla de metal.
 - Seleccionó el tiempo de funcionamiento y el nivel de potencia adecuados.

- Colocó en el interior del horno una cantidad mayor o más fría de alimentos que habitualmente.
- **¡El alimento está excesivamente caliente, reseco o quemado!** Comprobar si seleccionó el tiempo de funcionamiento y el nivel de potencia adecuados.
- **¡El horno funciona pero la iluminación interior no enciende!** Si todas las funciones operan correctamente, es probable que la bombilla esté fundida. Puede seguir utilizando el aparato.
- **¡Se oye un ruido cuando la puerta está abierta!** Esto no es un problema.

El ventilador de refrigeración sigue funcionando cuando la puerta está abierta.

- **La puerta del horno no se abre.** Asegúrese de que la clavija está correctamente conectada a la toma. La puerta del horno solo se abre cuando el horno está conectado a la red eléctrica.

Sustitución de la Bombilla

Si es necesario cambiar la bombilla, debería llamar al servicio técnico, debido a que el horno tiene que ser desinstalado para llevar a cabo la sustitución de la bombilla.

Características técnicas

Especificaciones

- Tensión AC..... (ver placa de características)
- Potencia requerida..... 1550 W
- Potencia de salida microondas..... 850 W
- Frecuencia de microondas..... 2450 MHz
- Dimensiones exteriores (L×A×P)..... 595 × 390 × 334 mm
- Dimensiones de la cavidad (L×A×P)..... 350 × 220 × 280 mm
- Capacidad del horno..... 22 ltr
- Peso..... 21,6 kg

Indicaciones sobre protección medioambiental

Eliminación del embalaje

El embalaje está marcado con el Punto Verde.

Para eliminar todos los materiales de embalaje, tales como el cartón, el poliuretano expandido y las películas, utilice los contenedores adecuados. De este modo se garantiza la reutilización de los materiales de embalaje.

Eliminación de aparatos fuera de uso

La directiva Europea 2012/19/EU referente a la gestión de Residuos de Aparatos

Eléctricos y Electrónicos (RAEE), prevé que los electrodomésticos no deben ser tirados en el flujo normal de los residuos sólidos urbanos.

Los aparatos desactualizados deben ser recogidos separadamente para optimizar la tasa de recuperación y reciclaje de los materiales que los componen e impedir potenciales daños a la salud humana y al medioambiente. El símbolo constituido por un contenedor de basura marcado con una cruz debe colocarse en todos los productos para recordar la obligatoriedad de una recogida separada.

Los consumidores deben contactar las autoridades locales o los puntos de venta para solicitar información referente al local adecuado donde deben depositar los electrodomésticos viejos.

Antes de eliminar su aparato, inutilícelo. Tire del cable de alimentación, córtelo y elimínelo.

Instrucciones de instalación

Antes de la instalación

Comprobar que la tensión de alimentación indicada en la placa de características corresponde a la tensión de su instalación.

Abra la puerta y **retire todos los accesorios** y el material de embalaje.

¡Atención! La superficie frontal del horno puede estar envuelta en una **película de protección**. Antes de la primera utilización, retire esta película cuidadosamente, empezando por la parte inferior.

Asegúrese de que el horno no está dañado. Compruebe si la puerta del horno cierra correctamente y si el interior de la puerta y el frente de la cavidad no están dañadas. En caso de daños, contacte el Servicio de Asistencia Técnica.

NO UTILICE EL HORNO si el cable de alimentación o la clavija están dañados, si el horno no funciona correctamente o si ha sufrido daños o caído. Contacte el Servicio de Asistencia Técnica.

Coloque el horno sobre una superficie plana y estable. El horno no debe colocarse cerca de elementos de calor, radios y televisores.

Durante la instalación, asegúrese de que el cable de alimentación no entra en contacto con humedad, objetos con aristas vivas o la parte trasera del horno, pues las elevadas temperaturas pueden dañar el cable.

Atención: tras la instalación del horno hay que asegurar el acceso a la clavija.

ATENCIÓN: EL MICROONDAS SÓLO PUEDE CONECTARSE A TOMAS CON CONEXIÓN A TIERRA.

En caso de fallo, el fabricante y los vendedores no asumen ninguna responsabilidad si se comprueba que no se han observado las instrucciones de instalación.

Tras la instalación

El horno está equipado con un cable de alimentación y clavija para corriente monofásica.

Un técnico cualificado debe realizar la instalación del horno, **si esta va a ser permanente**. En tal caso, la conexión del horno se debe efectuar mediante un interruptor de corte omnipolar con una separación mínima de 3 mm entre sus contactos.

ATENCIÓN: EL HORNO TIENE QUE SER OBLIGATORIAMENTE CONECTADO A TIERRA.

El fabricante y los revendedores declinan toda responsabilidad por eventuales daños causados a personas, animales o bienes en el caso de que se compruebe la inobservancia de estas instrucciones de instalación.

El horno sólo funciona si la puerta está correctamente cerrada.

Antes de la primera utilización, limpie el interior del horno y los accesorios, siguiendo las indicaciones relativas a la limpieza que aparecen en el punto "Limpieza y Mantenimiento del horno".

Índice

Informações de segurança	42	Cozinhar com microondas	53
Segurança para Crianças e Pessoas		Cozinhar com microondas.....	53
Vulneráveis.....	42	Tabelas e sugestões – Cozinhar legumes	54
Segurança geral.....	43	Tabelas e sugestões – Cozinhar peixe	54
Instalação.....	45	Que tipo de loiça pode ser utilizada?	55
Limpeza e Manutenção	45	Função microondas.....	55
Serviço e Reparação	46	Teste à loiça	55
Procedendo conforme as indicações		Recipientes e películas de alumínio	55
seguintes evita danos no forno e outras		Tampas.....	55
situações perigosas.....	47	Tabela – Loiça	56
As vantagens do forno microondas	48	Limpeza e Manutenção do microondas...	56
Modo de funcionamento do forno		Superfície frontal.....	57
microondas.....	48	Interior do forno.....	57
Porque é que os alimentos aquecem.....	48	O que fazer em caso de falha de	
Descrição do forno	49	funcionamento?	57
Descrição das Funções.....	50	Substituição da Lâmpada.....	58
Funções Básicas	50	Características técnicas	58
Durante o funcionamento	50	Especificações.....	58
Interrupção de um cozinhado.....	50	Proteção ambiental	58
Alteração dos parâmetros	50	Instruções de instalação	59
Cancelar um cozinhado.....	51	Antes da instalação	59
Fim de um cozinhado	51	Após a instalação	59
Descongelação	51	Instalação	60
Indicações gerais para a descongelação	52		

Informações de segurança



Leia atentamente as instruções fornecidas antes de instalar e utilizar o aparelho. O fabricante não é responsável por lesões ou danos resultantes da instalação e utilização incorrectas. Guarde sempre as instruções junto do aparelho para futura referência.

Segurança para Crianças e Pessoas Vulneráveis

ADVERTENCIA! Risco de asfixia, ferimentos ou incapacidade permanente

- Este aparelho pode ser utilizado por crianças com 8 anos ou mais e por pessoas com capacidades físicas, sensoriais ou mentais reduzidas ou com pouca experiência e conhecimento se forem supervisionadas por um adulto que seja responsável pela sua segurança.
- As crianças devem ser supervisionadas para garantir que não brincam com o aparelho.
- Mantenha todos os materiais de embalagem fora do alcance das crianças.
- **ADVERTÊNCIA:** O aparelho e as peças acessíveis ficam quentes durante o funcionamento. Deve ser tomado cuidado especial para evitar tocar nos elementos dentro do forno. Crianças com menos de 8 anos devem manter-se afastadas, a menos que sejam supervisionadas.
- **AVISO:** quando o aparelho funciona no modo combinado, as crianças devem apenas utilizar o forno sob supervisão de um adulto devido às temperaturas que são geradas.
- Se o aparelho tiver um dispositivo de segurança para crianças, recomendamos que o ative. É necessário vigiar as crianças com menos de 3 anos quando se encontrarem perto do aparelho.

- A limpeza e a manutenção básica não devem ser efetuadas por crianças sem supervisão.

Segurança geral

- Este aparelho destina-se exclusivamente a utilizações domésticas e não em hotéis, lojas, escritórios e outros ambientes semelhantes.
- O interior do aparelho fica quente durante o funcionamento. Não toque nos elementos de aquecimento do aparelho. Utilize sempre luvas de forno para retirar e colocar acessórios ou recipientes de ir ao forno.
- **ADVERTÊNCIA:** Não aqueça líquidos ou outros alimentos em recipientes fechados. Poderão explodir.
- Utilize apenas utensílios adequados para utilizar em fornos micro-ondas.
- Quando aquecer alimentos em recipientes de plástico ou papel, vigie o aparelho porque existe o risco de ignição.
- O aparelho destina-se a aquecimento de alimentos e bebidas. A secagem de alimentos ou vestuário, bem como o aquecimento de botijas, chinelos, esponjas, tecidos húmidos e coisas semelhantes representam risco de ferimentos, ignição e incêndio.
- **ATENÇÃO!** O forno não pode ser utilizado se:
 - A porta não fechar corretamente;
 - As dobradiças da porta estiverem danificadas;
 - As superfícies de contacto entre a porta e a frente estiverem danificadas;
 - O vidro da janela estiver danificado;
 - Houver frequentemente arco elétrico no interior, sem que haja a presença de quaisquer objetos de metal.

O forno só pode voltar a ser utilizado depois de ter sido reparado por um técnico do Serviço de Assistência Técnica.

- Se observar saída de fumo, desligue o aparelho ou retire a ficha da tomada e mantenha a porta fechada para abafar possíveis chamas.
- O aquecimento de bebidas no micro-ondas pode provocar ebulições. Tenha cuidado quando manusear o recipiente.



- Cuidado ao aquecer líquidos!
Quando os líquidos (água, café, chá, leite, etc.) se encontram quase em ponto de ebulição dentro do forno e são retirados repentinamente, estes podem ser projetados para fora do recipiente.

PERIGO DE LESÕES E QUEIMADURAS!

Para evitar este tipo de situações quando aquece líquidos, coloque uma colher de chá ou uma vareta de vidro no recipiente.

- O conteúdo de biberões e de boiões de comida para bebé deve ser agitado e mexido e a sua temperatura deve ser verificada antes de ser consumido, para evitar queimaduras.
- Os ovos inteiros, crus ou cozidos, não devem ser aquecidos no aparelho porque podem explodir, mesmo após o fim do aquecimento no microondas.
- **Atenção!** Não aqueça álcool puro ou bebidas alcoólicas no micro-ondas. **RISCO DE FOGO!**
- **Cuidado!** De modo a evitar que os alimentos aqueçam demasiado ou que possam arder, é muito importante não seleccionar períodos de tempo longos, nem níveis de potência demasiado elevados, quando aquecer pequenas

quantidades de alimentos. Por exemplo, um pão pode arder ao fim de 3 minutos se estiver definida uma potência demasiado alta.

- Para torrar, utilize somente a função Grill e vigie sempre o forno. Se utilizar uma função combinada para torrar, o pão incendeia-se em muito pouco tempo.
- Nunca entale os cabos de alimentação de outros aparelhos elétricos na porta quente do forno. O isolamento do cabo pode derreter. **Perigo de curto-circuito!**

Instalação

- O sistema elétrico deve estar equipado com um dispositivo de desconexão, com separação de contactos em todos os polos que garanta uma desconexão completa na categoria de sobretensão III.
- Se a ligação elétrica se fizer com ficha, esta deve ficar acessível depois da instalação.
- A instalação deve estar de acordo com os regulamentos vigentes.
- A proteção contra choques elétricos tem que ser garantida através da instalação elétrica.
- **ATENÇÃO!** O forno tem que ser obrigatoriamente ligado à terra.
- **ATENÇÃO!** Este aparelho foi concebido para ser encastrado. Para mais informações de instalação, consultar o final deste manual.

Limpeza e Manutenção

- **ADVERTÊNCIA!** Desligue a alimentação elétrica antes de qualquer tipo de limpeza ou manutenção.
- Deve limpar o aparelho e remover os resíduos de alimentos com regularidade.

- Se não mantiver o aparelho limpo, a superfície poderá deteriorar-se e isso pode afetar negativamente a duração do aparelho e resultar numa situação perigosa.
- Não utilize produtos de limpeza abrasivos ou raspadores metálicos afiados para limpar a porta de vidro porque podem riscar a superfície e partir o vidro.
- Não utilize uma máquina de limpar a vapor para limpar o aparelho.
- As superfícies de contacto da porta (a frente da cavidade e a parte interior da porta) têm de ser mantidas bastante limpas, de modo a garantir o correto funcionamento.
- Por favor, tenha em atenção as indicações relativas à limpeza constantes no ponto “Limpeza e Manutenção do forno”.

Serviço e Reparação

- **ADVERTÊNCIA!** Desligue a alimentação elétrica antes de qualquer tipo de limpeza ou manutenção.
- **ADVERTÊNCIA!** Apenas uma pessoa competente pode efetuar ações de manutenção e reparação que envolvam a remoção da cobertura que protege contra a exposição à energia de micro-ondas.
- **ADVERTÊNCIA!** Em caso de danos na porta ou nas juntas da porta, não utilize o micro-ondas até que tenha sido reparado por uma pessoa competente.
- Se o cabo de alimentação estiver danificado, deve ser substituído pelo fabricante, por um agente de assistência autorizado ou por uma pessoa igualmente qualificada, para evitar perigos. São necessárias ferramentas especiais.
- As reparações e manutenções, especialmente em peças sob tensão, só podem ser efetuadas por técnicos autorizados pelo fabricante.

Procedendo conforme as indicações seguintes evita danos no forno e outras situações perigosas

- Não ligue o micro-ondas em vazio. Este pode ficar em sobrecarga e danificar-se, caso não haja alimentos no interior. **RISCO DE DANOS!**
- Para efetuar testes de programação do forno, coloque um copo de água no interior do forno. A água absorverá as micro-ondas e o forno não se danificará.
- Não tape ou obstrua os orifícios de ventilação.
- Utilize apenas loiça adequada para micro-ondas. Antes de utilizar loiça e recipientes no micro-ondas, verifique se estes são adequados (ver capítulo sobre o tipo de loiça).
- Não remova a tampa de mica situada no tecto da cavidade! Essa tampa evita que as gorduras e pedaços de alimentos danifiquem o gerador de micro-ondas.
- Não guarde qualquer objeto inflamável no interior do forno, pois pode arder se o ligar.
- Não use o forno como despensa.
- Não use o forno para fritar em banho de óleo, pois é impossível controlar a temperatura do óleo sob ação das micro-ondas.
- O prato rotativo e as grelhas suportam uma carga máxima de 8 kg. Não exceda esta carga para evitar danos.

As vantagens do forno microondas

No fogão convencional o calor radiado pelas resistências ou queimadores de gás penetra lentamente nos alimentos, de fora para dentro. Existe por isso uma grande perda de energia no aquecimento do ar, componentes do forno e recipientes.

No microondas o calor é gerado pelos próprios alimentos, isto é o calor passa do interior para o exterior. Não existe qualquer perda de calor para o ar, paredes da cavidade e recipientes (caso sejam adequados para fornos microondas), ou seja apenas o alimento é aquecido.

Resumidamente os fornos microondas apresentam as seguintes vantagens:

1. Economia de tempo de cozedura; em geral redução de 3/4 do tempo em relação à cozedura convencional.
2. Descongelação ultra-rápida de alimentos, reduzindo o perigo de desenvolvimento de bactérias.
3. Economia de energia.
4. Conservação do valor nutritivo dos alimentos devido à redução do tempo de cozedura.

Modo de funcionamento do forno microondas

No forno microondas existe uma válvula de alta tensão designada por magnetrão que converte a energia eléctrica em energia de microondas. Estas ondas electromagnéticas são canalizadas para o interior do forno através de uma guia de ondas e distribuídas por um espalhador metálico ou através de um prato rotativo.

Dentro do forno as microondas propagam-se em todos os sentidos e são reflectidas pelas paredes metálicas, penetrando uniformemente nos alimentos.

Porque é que os alimentos aquecem

A maior parte dos alimentos contêm água cujas moléculas vibram por acção das microondas.

A fricção entre moléculas origina calor que eleva a temperatura dos alimentos, descongelando-os, cozinhando-os ou mantendo-os quentes.

Como o calor se forma no interior dos alimentos:

- Estes podem ser cozinhados sem/ou com poucos líquidos ou gorduras;
- Descongelar, aquecer ou cozinhar no forno microondas é mais rápido que num forno convencional;
- Conservam-se as vitaminas, os minerais e as substâncias nutritivas;
- Não se alteram a cor natural e o aroma.

As microondas passam através de porcelana, vidro, cartão ou plástico mas não atravessam o metal. Por esse motivo não utilize no forno de microondas recipientes metálicos ou recipientes que tenham partes metálicas.

As microondas são reflectidas pelo metal...

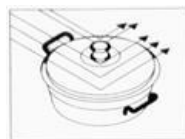

...atravessam o vidro e a porcelana...

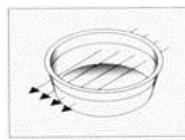

...e são absorvidos pelos alimentos.

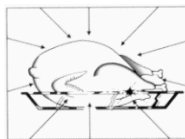

Descrição do forno

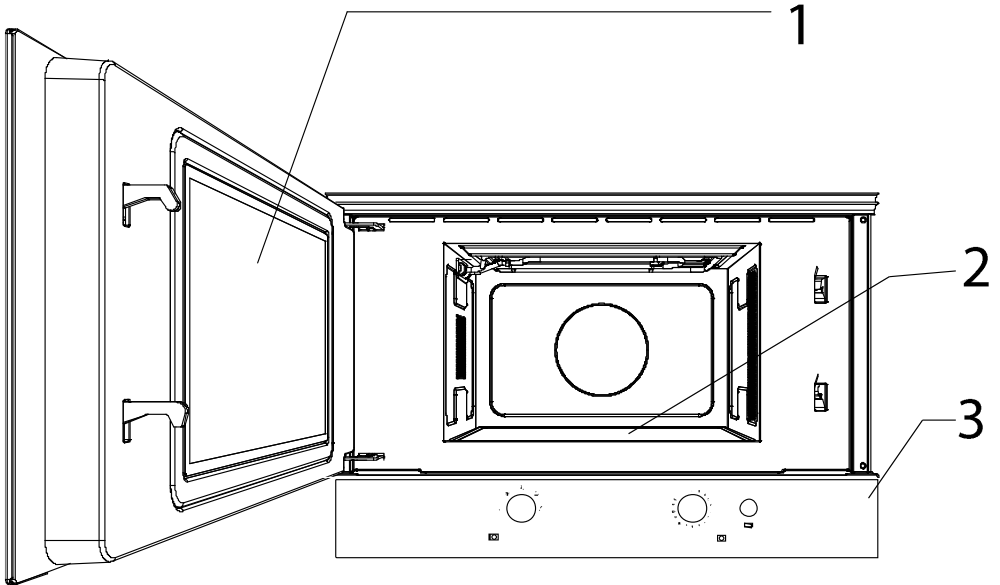



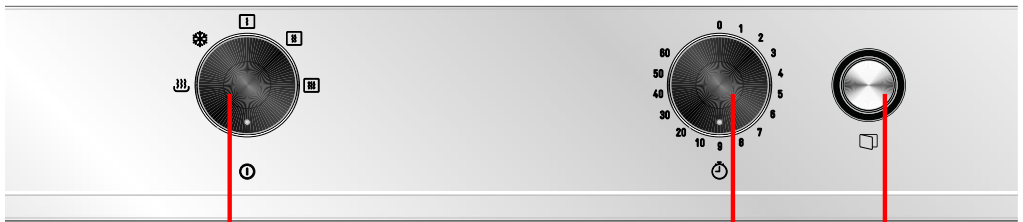

1. Vidro da janela da porta 3. Painel de controlo
2. Base de cerâmica



1. Botão Seletor de Potência 3. Botão Abrir Porta
2. Botão do Temporizador

Descrição das Funções

Símbolo	Descrição	Potência	Alimentos
	Manter quente	150W	Slow defrosting for delicate foods, keeping food hot
	Descongelar	290W	Cooking at low heat, boiling rice Fast defrosting
	Potência Mínima	460W	Melting butter Heating baby food
	Potência Média	650W	Cooking vegetables and other foods Cooking and heating carefully, Heating and cooking small quantities Heating delicate foods
	Potência Máxima	800W	Cooking and heating liquids and other foods fast

Funções Básicas

Use esta função para cozer e aquecer vegetais, batatas, arroz, peixe e carne.

1. Abra a porta premindo o botão **Abrir Porta** e coloque a comida na cavidade.
2. Rode o botão **Seletor de Potência** na posição correspondente ao nível de potência pretendido (ver tabela “Descrição das Funções”).
3. Rode o botão do **Temporizador** para o tempo de funcionamento desejado. Para tempos abaixo de 2 minutos, coloque o botão do **Temporizador** num tempo superior e depois baixe para o tempo desejado.
4. Feche a porta. O forno começa a funcionar.

Durante o funcionamento...

Interrupção de um cozinhado

Pode interromper o processo de cozinhado em qualquer altura pressionando o **Botão Abrir Porta**

Em qualquer dos casos:

- **Cessa imediatamente a emissão de Micro-ondas.**
- O temporizador pára e indica o tempo de funcionamento restante.

Se pretender pode então:

1. Virar ou mexer os alimentos, para obter um cozinhado uniforme.
2. Alterar os parâmetros do processo.

3. Cancelar o processo, ver como em “Cancelar um cozinhado”

Para retomar o processo, feche a porta.

Alteração dos parâmetros

Os parâmetros de funcionamento (tempo, potência) podem ser alterados quando o processo de cozinhado está interrompido, procedendo da seguinte forma:

1. Para alterar o tempo, rode o botão do **Temporizador**. O novo tempo definido é assumido imediatamente.
2. Para alterar a potência, rode o Botão **Seletor de Potência**. A nova potência

definida será assumida dentro de 30 segundos.

Cancelar um cozinhado

Se pretender cancelar o processo de cozinhado, rode o botão do **Temporizador** até o zero.

Atenção: Quando acabar de utilizar o Micro-ondas, rode sempre o botão do temporizador para a posição zero. Caso contrário, ao fechar a porta, o Micro-ondas irá voltar a funcionar, o que poderá danificá-lo se este estiver vazio.

Descongelação

A seguinte tabela apresenta, de um modo geral, os diferentes tempos de descongelação e de repouso (de modo a garantir que o alimento



alcance uma temperatura uniforme) em função do tipo e do peso dos alimentos e também as respectivas recomendações.

Alimento	Peso	Tempo de descongelação	Tempo de repouso	Observação
Pedacos de carne, vitela, vaca, porco	100 g	3-4 min	5-10 min	Virar 1 x
	200 g	6-7 min	5-10 min	Virar 1 x
	500 g	14-15 min	10-15 min	Virar 2 x
	700 g	20-21 min	20-25 min	Virar 2 x
	1000 g	29-30 min	25-30 min	Virar 3 x
	1500 g	42-45 min	30-35 min	Virar 3 x
Carne estufada	500 g	12-14 min	10-15 min	Virar 2 x
	1000 g	24-25 min	25-30 min	Virar 3 x
Carne picada	100 g	4-5 min	5-6 min	Virar 1 x
	300 g	8-9 min	8-10 min	Virar 2 x
	500 g	12-14 min	15-20 min	Virar 2 x
Salsicha	125 g	3-4 min	5-10 min	Virar 1 x
	250 g	8-9 min	5-10 min	Virar 1 x
	500 g	15-16 min	10-15 min	Virar 1 x
Aves, partes de aves	200 g	7-8 min	5-10 min	Virar 1 x
	500 g	17-18 min	10-15 min	Virar 2 x
Frango	1000 g	34-35 min	15-20 min	Virar 2 x

Fim de um cozinhado

No final do processo é emitido um sinal acústico e o botão do temporizador encontra-se no zero.

Atenção: Quando acabar de utilizar o Micro-ondas, rode sempre o botão do temporizador para a posição zero. Caso contrário, ao fechar a porta, o Micro-ondas irá voltar a funcionar, o que poderá danificá-lo se este estiver vazio.

Posição	Nível de Potência	Potência
	Descongelar	290 W
	Manter Quente/Descongelar	150 W

Alimento	Peso	Tempo de descongelação	Tempo de repouso	Observação
	1200 g	39-40 min	15-20 min	Virar 2 x
	1500 g	48-50 min	15-20 min	Virar 2 x
Peixe	100 g	3-4 min	5-10 min	Virar 1 x
	200 g	6-7 min	5-10 min	Virar 1 x
Truta	200 g	6-7 min	5-10 min	Virar 1 x
Camarão	100 g	3-4 min	5-10 min	Virar 1 x
	500 g	12-15 min	10-15 min	Virar 2 x
Fruta	200 g	4-5 min	5-8 min	Virar 1 x
	300 g	8-9 min	10-15 min	Virar 2 x
	500 g	12-14 min	15-20 min	Virar 3 x
Pão	100 g	2-3 min	2-3 min	Virar 1 x
	200 g	4-5 min	5-6 min	Virar 1 x
	500 g	10-12 min	8-10 min	Virar 2 x
	800 g	15-18 min	15-20 min	Virar 2 x
Manteiga	250 g	8-10 min	10-15 min	Virar 1 x, tapado
Requeijão	250 g	6-8 min	5-10 min	Virar 1 x, tapado
Natas	250 g	7-8 min	10-15 min	Retirar a tampa

Indicações gerais para a descongelação

1. Para a descongelação, utilize apenas loiça adequada para microondas (porcelana, vidro, plástico apropriado).
2. A função descongelação por peso e as tabelas referem-se à descongelação de alimentos crus.
3. O tempo de descongelação depende da quantidade e da altura do alimento. Quando congelar os alimentos tenha em conta o processo de descongelação. Distribua o alimento em partes iguais ao tamanho do recipiente.
4. Distribua o melhor possível o alimento no interior do microondas. As partes mais grossas de peixe ou das coxas de frango devem estar viradas para fora. Pode proteger as partes mais delicadas com uma folha de alumínio. Importante: a folha de alumínio não pode entrar em contacto com as paredes da cavidade, pois pode causar arco eléctrico.
5. As peças mais densas devem ser viradas várias vezes.
6. Distribua o alimento congelado do modo mais uniforme possível, pois as partes mais estreitas e finas descongelam mais rapidamente do que as partes mais grossas e altas.
7. Os alimentos ricos em gordura como a manteiga, o requeijão e as natas não devem ser totalmente descongeladas. Se estiverem à temperatura ambiente, em poucos minutos estarão prontos a ser servidos. No caso das natas ultracongeladas, se houver pequenos pedaços de gelo, é necessário batê-las antes de consumir.
8. Coloque as aves sobre um prato virado para que o molho da carne possa escorrer mais facilmente.
9. O pão deve ser envolvido num guardanapo, para não secar demasiado.
10. Virar os alimentos em intervalos regulares.
11. Retire o alimento congelado da embalagem e não se esqueça de remover os clips de metal, caso existam.

No caso dos recipientes que servem para guardar os alimentos no congelador e que também podem ser utilizados para aquecer e cozinhar, retire somente a tampa. Nos restantes casos, coloque os alimentos em recipientes adequados a fornos microondas.

12. O líquido resultante da descongelação, principalmente das aves, deve ser

deitado fora e em caso algum entrar em contacto com os restantes alimentos.

13. Tenha atenção que na função de descongelação automática é necessário um tempo de repouso, até o alimento estar completamente descongelado, o qual normalmente deve ser entre 15 a 20 minutos.

Cozinhar com microondas

Atenção! Leia atentamente o capítulo “Indicações de Segurança” antes de cozinhar com micro-ondas.

Siga as seguintes recomendações ao cozinhar com micro-ondas:

- Antes de aquecer ou cozinhar alimentos com casca ou pele (p. ex. maçãs, tomates, batatas, salsichas) pique-os, para que não rebentem. Corte o alimento antes de iniciar a sua preparação
- Antes de utilizar um recipiente, verifique se o mesmo é adequado para micro-ondas (ver capítulo sobre o tipo de loiça).
- Ao confeccionar alimentos com pouca humidade (p. ex. descongelar pão, fazer pipocas, etc.) dá-se uma evaporação rápida. O forno funciona deste modo em vazio e o alimento pode carbonizar. Esta situação pode causar danos no forno e na loiça. Deste modo, ajuste apenas o tempo necessário e vigie o cozinhado.
- Não é possível aquecer grandes quantidades de óleo (fritar) no micro-ondas.
- Retire os pratos pré-confeccionados das embalagens, pois estas nem sempre são resistentes ao calor. Siga as instruções indicadas pelo fabricante.
- Se tiver vários recipientes, como por exemplo chávenas, disponha-os uniformemente sobre a Base de cerâmica.
- Não feche os sacos de plástico com molas de metal, mas sim com molas de

plástico. Perfure várias vezes o saco para que o vapor possa sair facilmente.

- Ao aquecer ou cozinhar alimentos certifique-se de que atingem uma temperatura mínima de 70°C.
- Durante o cozinhado pode haver formação de vapor de água no vidro da porta e eventualmente acabar por pingar. Esta situação é normal e pode ser mesmo mais significativa se a temperatura ambiente for baixa. A segurança do forno não é posta em causa. Depois do cozinhado limpe a água resultante da condensação.
- Quando aquecer líquidos, utilize **recipientes com uma grande abertura**, para que o vapor possa sair facilmente.

Prepare os alimentos de acordo com as indicações e tenha em atenção os tempos de cozinhado e níveis de potência indicados nas tabelas.

Tenha em atenção que os valores referidos são apenas indicativos e que podem variar em função do estado inicial, da temperatura, da humidade e do tipo de alimento. É aconselhado ajustar os tempos e os níveis de potência a cada situação. Em função do alimento é necessário aumentar ou encurtar os tempos cozinhado ou então elevar ou baixar o nível de potência.

Cozinhar com microondas...

1. Quanto maior for a quantidade dos alimentos, mais longo é o tempo de

cozinhado. Tenha em atenção as seguintes regras:

- Dobro da quantidade – dobro do tempo
 - Metade da quantidade – metade do tempo
2. Quanto menor a temperatura, maior é o tempo de cozinhado.
 3. Os alimentos líquidos aquecem mais rapidamente.
 4. Uma boa distribuição dos alimentos sobre o prato rotativo facilita um cozinhado uniforme. Se colocar os alimentos densos na parte exterior do

prato e os menos densos no centro do prato, poderá aquecer diferentes tipos de alimentos em simultâneo.

5. A porta do aparelho pode ser aberta em qualquer momento. Ele desliga-se automaticamente. O microondas só continua a funcionar se fechar a porta.
6. Os alimentos tapados requerem menos tempo de cozinhado, para além de preservarem melhor as próprias características. A tampa tem de deixar passar as microondas e ter pequenos orifícios que permitam a saída do vapor.

Tabelas e sugestões – Cozinhar legumes

Alimento	Quantidade (g)	Adição de líquidos	Potência (Watt)	Tempo (min.)	Tempo de repouso (min.)	Indicações
Couve-flor	500	1/8 l	800	9-11	2-3	Barrar a parte de cima com manteiga. Cortar às rodelas. Tapar.
Brócolos	300	1/8 l	800	6-8	2-3	
Cogumelos	250	-	800	6-8	2-3	
Ervilhas & cenouras, Cenouras congeladas	300	½ chávena	800	7-9	2-3	Cortar aos cubos ou às rodelas. Tapar.
	250	2-3 colher sopa	800	8-10	2-3	
Batatas	250	2-3 colher sopa	800	5-7	2-3	Descascar, cortar em partes iguais. Tapar.
Páprica	250	-	800	5-7	2-3	Cortar aos pedaços ou às rodelas. Tapar.
Alho-porro	250	½ chávena	800	5-7	2-3	
Couve-de-bruxelas, congelada	300	½ chávena	800	6-8	2-3	Tapar.
Chucrute	250	½ chávena	800	8-10	2-3	Tapar.

Tabelas e sugestões – Cozinhar peixe

Alimento	Quantidade (g)	Potência (Watt)	Tempo (min.)	Tempo em repouso (min.)	Indicações
Filetes de peixe	500	600	10-12	3	Cozinhar tapado. Virar após ter decorrido metade do tempo.
Peixe inteiro	800	800	3-5	2-3	Cozinhar tapado. Virar após ter decorrido metade do tempo. Eventualmente cobrir as extremidades finas do peixe.
		400	10-12		

Que tipo de loiça pode ser utilizada?

Função microondas

Na função micro-ondas tenha em atenção que as micro-ondas são refletidas pelas superfícies metálicas. O vidro, a porcelana, o barro, o plástico, o papel deixam passar as micro-ondas.

Por isso **as painelas e a loiça de metal ou os recipientes com partes ou decorações metálicas não podem ser utilizados no micro-ondas**. O vidro e o barro com **decorações ou partes metálicas** (p. ex. cristal de chumbo) não podem ser utilizados.

O **ideal** para cozinhar no forno micro-ondas é utilizar vidro, porcelana ou barro refratários e plástico resistente ao calor. O vidro e a porcelana muito finos e frágeis devem ser utilizados durante pouco tempo, para descongelar ou aquecer alimentos já confeccionados.

Os alimentos quentes transmitem calor à loiça, a qual pode ficar muito quente. Por isso, utilize sempre uma **pega!**

Teste à loiça

Coloque a loiça no forno durante 20 segundos à potência máxima de micro-ondas. Se esta estiver fria ou pouco quente indica que é adequada. Porém, se aquecer muito ou causar arco elétrico não é adequada.

Recipientes e películas de alumínio

Os pratos pré-confeccionados em recipientes de alumínio ou com folha de alumínio podem ser colocados no microondas se forem respeitados os seguintes aspectos:

- Tenha em atenção as recomendações do fabricante constantes na embalagem.
- Os recipientes de alumínio não podem ter uma altura superior a 3 cm e entrar em contacto com as paredes da cavidade

(distância min. 3cm). A tampa de alumínio tem de ser removida.

- Coloque o recipiente de alumínio directamente sobre o prato rotativo. Se utilizar a trempe, coloque o recipiente sobre um prato de porcelana. Nunca coloque o recipiente directamente sobre a trempe!
- O tempo de cozinhado é mais logo porque as microondas entram nos alimentos somente a partir de cima. Em caso de dúvida, utilize somente loiça adequada para microondas.
- A folha de alumínio pode ser utilizada para reflectir as microondas durante o processo de descongelação. Os alimentos delicados, como aves ou carne picada, podem ser protegidos do calor excessivo cobrindo as respectivas extremidades.
- Importante: a folha de alumínio não pode entrar em contacto com as paredes da cavidade, pois pode provocar arco eléctrico.

Tampas

É recomendada a utilização de tampas de vidro, de plástico ou de uma película aderente, porque deste modo:

1. Impede uma evaporação excessiva (principalmente nos períodos de cozinhado muito longos);
2. O processo de cozinhado é mais rápido;
3. Os alimentos não ficam secos;
4. É preservado o aroma.

A tampa deve possuir orifícios para que não se forme qualquer tipo de pressão. Os sacos de plástico devem igualmente ter aberturas. Tanto os biberões como os frascos com comida para bebé e outros recipientes semelhantes só podem ser aquecidos sem tampa, pois podem rebentar.

A seguinte tabela dá-lhe uma ideia geral sobre qual o tipo de loiça adequada a cada situação.

Tabela – Loiça

Tipo de loiça	Modo de funcionamento	Microondas	
		Descongela / aquecer	Cozinhar
Vidro e porcelana 1) doméstico, não resistente ao fogo, pode ser lavado na máquina de lavar loiça		sim	sim
Cerâmica vidrada vidro e porcelana resistente ao fogo		sim	sim
Cerâmica, loiça de grés 2) sem vidrados vidrados sem decorações metálicas		sim	sim
Loiça de barro 2) vidrado não vidrado		sim	sim
		não	não
Loiça de plástico 2) resistente ao calor até 100°C resistente ao calor até 250°C		sim	não
		sim	sim
Películas de plástico 3) Película para conservação de alimentos Celofane		não	não
		sim	sim
Papel, cartão, pergaminho 4)		sim	não
Metal Folha de alumínio Embalagens de alumínio 5)		sim	não
		não	sim

1. Sem rebordo dourado ou prateado e sem cristal de chumbo.
2. Tenha em atenção as indicações do fabricante!
3. Não utilize clips de metal para fechar os sacos. Perfure os sacos. Utilize as películas apenas para tapar.
4. Não utilize pratos de papel.
5. Somente embalagens de alumínio pouco profundas e sem tampa. O alumínio não pode entrar em contacto com as paredes da cavidade.

Limpeza e Manutenção do microondas

A limpeza é a única manutenção normalmente requerida.

Atenção! O forno micro-ondas deve ser limpo regularmente, devendo ser removidos todos os restos de comida. Caso o forno micro-ondas não seja mantido devidamente limpo pode ocorrer a deterioração da sua superfície, **podendo ser reduzida a vida útil**

do forno e eventualmente resultar numa situação perigosa.

Atenção! A limpeza deve ser efetuada com o forno desligado da alimentação elétrica. Retire a ficha da tomada ou desligue o circuito de alimentação do forno.

Não utilize produtos de limpeza agressivos ou abrasivos, esfregões que riscuem ou objetos pontiagudos.

Não utilize aparelhos de limpeza a alta pressão ou a jato de vapor.

Superfície frontal

Basta limpar o forno com um pano húmido. Se estiver muito sujo, adicione algumas gotas de detergente da loiça à água da lavagem. Depois limpe o forno com um pano seco.

Remova imediatamente as manchas de calcário, gordura, amido, clara de ovo. Sob estas manchas pode ocorrer corrosão.

Evite a entrada de água no interior do forno.

Interior do forno

Após cada utilização, limpe as paredes interiores com um pano húmido porque assim é mais fácil remover os salpicos e a comida agarrada.

Para retirar a sujidade mais difícil, use um produto de limpeza não agressivo. **Não utilize sprays de forno nem outros**

produtos de limpeza agressivos ou abrasivos.

Mantenha a porta e a frente do forno sempre bem limpas de modo a assegurar um correto funcionamento.

Evite a entrada de água nos orifícios de ventilação do micro-ondas.

Limpe a Base de cerâmica com um pano húmido e detergente não abrasivo.

Não ligue o forno sem a Base de cerâmica.

Se a cavidade do forno estiver muito suja, coloque um copo com água sobre a Base de cerâmica e ligue o forno micro-ondas durante 2 ou 3 minutos na potência máxima. O vapor libertado amolecerá a sujidade que será facilmente limpa com um pano macio.

Os odores desagradáveis (por ex., depois de cozinhar peixe) podem ser facilmente eliminados. Deite algumas gotas de sumo de limão numa chávena com água. Introduza uma colher de café na chávena para evitar uma ebulição retardada. Aqueça a água durante 2 a 3 minutos à potência máxima de micro-ondas.

O que fazer em caso de falha de funcionamento?

ATENÇÃO! Qualquer tipo de reparação só pode ser executada por técnicos especializados. Qualquer reparação efetuada por pessoas não autorizadas pelo fabricante é perigosa.

As questões seguintes podem ser corrigidas sem contactar a Assistência Técnica.

- **O forno não funciona!** Verificar se:
 - A ficha está corretamente ligada à tomada.
 - O circuito de alimentação do forno está ligado.
 - A porta está completamente fechada. A porta tem de fechar de forma audível.

- Existem corpos estranhos entre a porta e a frente da cavidade.
- **Durante o funcionamento do forno ouvem-se ruídos estranhos!** Verificar se:
 - Existem arcos elétricos no interior do forno gerados por objectos metálicos estranhos (ver capítulo sobre o tipo de Loiça).
 - A loiça entra em contacto com as paredes do forno.
 - Existem espetos ou colheres soltos no interior do forno.

- **Os alimentos não aquecem ou aquecem muito lentamente!** Verificar se:
 - Utilizou inadvertidamente loiça de metal.
 - Selecionou o tempo de funcionamento e o nível de potência adequados.
 - Colocou no interior do forno uma quantidade maior ou mais fria de alimentos, do que habitualmente.
- **O alimento está excessivamente quente, ressequido ou então queimado!** Verificar se seleccionou o tempo de funcionamento e o nível de potência adequados.
- **O forno funciona mas iluminação interior não acende!** Se todas as funções operam corretamente é provável que a lâmpada esteja fundida. Pode continuar a utilizar o aparelho.
- **Ouve-se um ruído quando a porta está aberta!** Isto não é um problema. O ventilador de refrigeração continua a funcionar quando a porta está aberta.
- **A porta do forno não abre.** Verifique se a ficha está corretamente ligada à tomada. A porta do forno só abre quando o forno está ligado à rede elétrica.

Substituição da Lâmpada

Caso seja necessário trocar a lâmpada, tem de ligar para a assistência técnica porque o forno tem de ser desinstalado para poder efetuar a substituição da lâmpada.

Características técnicas

Especificações

- Tensão AC (ver placa de características)
- Potência requerida..... 1550 W
- Potência de saída Micro-ondas..... 850 W
- Frequência de micro-ondas... .. 2450 MHz
- Dimensões exteriores (LxAxP)..... 595 x 390 x 334 mm
- Dimensões da cavidade (LxAxP)..... 350 x 220 x 280 mm
- Capacidade do forno..... 22 ltr
- Peso..... 21,6 kg

Proteção ambiental

Eliminação da embalagem

A embalagem está assinalada com o Ponto Verde.

Para eliminar todos os materiais de embalagem, como o cartão, esferovite e as películas utilize os contentores adequados. Deste modo é garantida a reutilização dos materiais de embalagem.

Eliminação de aparelhos fora de uso

A directiva Europeia 2012/19/EU referente à gestão de Resíduos de Equipamentos Eléctricos e Electrónicos (REEE), prevê que os electrodomésticos não devem ser escoados no fluxo normal dos resíduos sólidos urbanos.

Os aparelhos desactualizados devem ser recolhidos separadamente para otimizar a taxa de recuperação e reciclagem dos materiais que os compõem e impedir potenciais danos para a saúde humana e para o ambiente. O símbolo constituído por

um contentor de lixo barrado com uma cruz deve ser colocado em todos os produtos de forma a recordar a obrigatoriedade de recolha separada.

Os consumidores devem contactar as autoridades locais ou os pontos de venda

para solicitar informação referente ao local apropriado onde devem depositar os electrodomésticos velhos.

Antes de eliminar o seu aparelho, inutilize-o. Puxe o cabo de alimentação, corte-o e elimine-o.

Instruções de instalação

Antes da instalação

Verificar que a tensão de alimentação indicada na placa de características corresponde à tensão da sua instalação.

Abra a porta e **retire todos os acessórios** e o material de embalagem.

Atenção! A superfície frontal do forno pode estar envolvida numa **película de proteção**. Antes da primeira utilização, retire esta película cuidadosamente, começando pela parte inferior.

Certifique-se de que o forno não está danificado. Verifique se a porta do forno fecha corretamente e se o interior da porta e a frente da cavidade não estão danificadas. Em caso de danos contacte o Serviço de Assistência Técnica.

NÃO UTILIZE O FORNO se o cabo de alimentação ou a ficha estiverem danificados, se o forno não funcionar corretamente ou se tiver sofrido danos ou tiver caído. Contacte o Serviço de Assistência Técnica.

Coloque o forno sobre uma superfície plana e estável. O forno não deve ser colocado próximo de elementos de calor, rádios e televisores.

Durante a instalação, certifique-se de que o cabo de alimentação não entra em contacto com humidade, objetos com

arestas vivas ou a traseira do forno, pois as elevadas temperaturas podem danificar o cabo.

Atenção: após a instalação do forno é necessário assegurar o acesso à ficha.

Após a instalação

O forno está equipado com um cabo de alimentação e ficha para corrente monofásica.

A montagem definitiva do forno deve ser feita por um técnico qualificado. Neste caso, o forno deve ser ligado a um circuito através de um disjuntor de pólos com uma separação mínima de 3 mm entre os contactos.

ATENÇÃO: O FORNO TEM QUE SER OBRIGATORIAMENTE CONECTADO À TERRA.

O fabricante e os revendedores declinam qualquer responsabilidade por eventuais danos causados a pessoas, animais ou bens no caso de se verificar inobservância destas instruções de instalação.

O forno só funciona se a porta estiver corretamente fechada.

Antes da primeira utilização, limpe o interior do forno e os acessórios, seguindo as indicações relativas à limpeza constantes no ponto “Limpeza e Manutenção do forno”.

Installation / Instalación / Instalação

EN This microwave is designed to be installed above 850mm from floor level. This microwave cannot be installed under a worktop or below another oven, in order to avoid liquid spillage.

ES Este microondas está diseñado para ser instalado a una altura de al menos 850 mm sobre el nivel del suelo. Este microondas no se puede instalar debajo de una encimera o debajo de otro horno, para evitar derrames de líquidos.

PT Este micro-ondas foi desenhado para ser instalado acima de 850mm do nível do chão. Este micro-ondas não pode ser instalado debaixo de uma bancada ou debaixo de outro forno, de forma a evitar derrames líquidos.

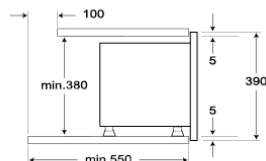
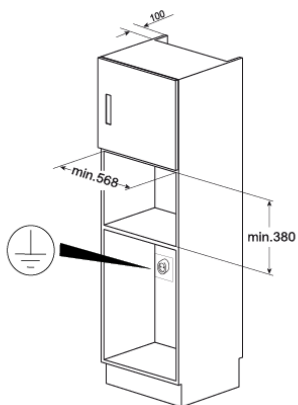
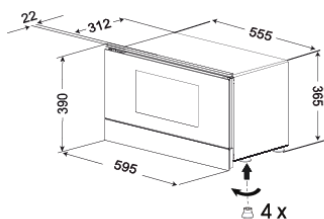
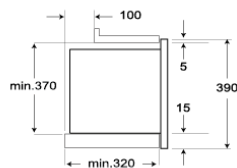
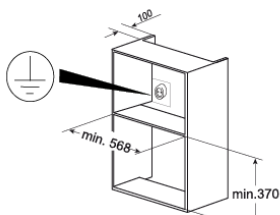
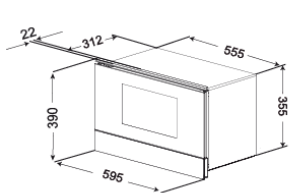

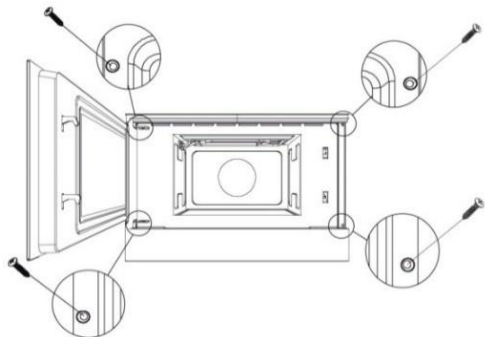

EN

- Push oven completely into the cabinet and centre it.
- Open microwave door and fasten the appliance to the cabinet using the four screws provided. Insert the screws through the front holes.

ES

- Introduzca el horno en el mueble hasta que el marco quede alineado.
- Abra la puerta del horno y fíjelo a las paredes laterales del mueble, con los 4 tornillos suministrados, atravesándose los 4 agujeros en el marco del horno.

PT

- Introduza o forno no móvel até que o aro toque no móvel e alinhe-o.
- Abra a porta do forno e fixe-o às paredes laterais do móvel, com os 4 parafusos fornecidos, através dos 4 furos no aro do forno.



www.teka.com

1730277-f