

Manual do utilizador  
Máquina de lavar

HW80-BD14979U1  
HW90-BD14979U1  
HW100-BD14979U1

PT

**Haier**

## Obrigado por comprar um produto Haier.

Deve ler estas instruções cuidadosamente antes de usar o aparelho. As instruções contêm informação importante que o ajudará a obter o melhor do aparelho e assegurar a instalação segura, utilização e manutenção adequada.

Manter este manual em local conveniente para que o possa consultar sempre para a utilização segura e adequada do aparelho.

Se vender o aparelho, o oferecer, ou o deixar quando mudar de casa, ter certeza de também entregar este manual para o novo proprietário se familiarizar com o aparelho e as advertências de segurança.

### Legenda



**Advertência – Informação de Segurança Importante**



Informação geral e dicas



Informação ambiental

### Eliminação

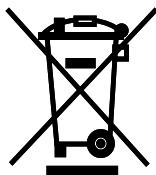

Ajude a proteger o ambiente e a saúde humana. Pôr a embalagem em contentores adequados para ser reciclada. Ajude a reciclar resíduos de aparelhos elétricos e eletrónicos. Não eliminar aparelhos marcados com este símbolo com o lixo doméstico. Levar o produto para a sua instalação de reciclagem local ou contactar o seu serviço municipal.



## **ADVERTÊNCIA!**

### **Risco de lesão ou asfixia!**

Desligar o aparelho da corrente elétrica. Cortar os cabos de alimentação e eliminá-los. Retirar a pega da porta para evitar que crianças e animais fiquem perto do aparelho.

1- Informação de Segurança.....	4
2- Descrição do produto.....	7
3- Painel de controlo.....	8
4- Programas.....	12
5- Consumo.....	13
6- Utilização diária.....	14
7- hOn.....	19
8- Lavagem ecológica.....	22
9- Cuidado e limpeza.....	23
10- Resolução de problemas.....	26
11- Instalação.....	29
12- Dados técnicos.....	33
13- Serviço ao cliente.....	34

**Antes de ligar o aparelho pela primeira vez ler as seguintes dicas de segurança!:**



## **ADVERTÊNCIA!**

### Antes da primeira utilização

- ▶ Assegurar que não há danos de transporte.
- ▶ Assegurar que todos os parafusos de transporte e embalagem são removidos.
- ▶ Remover toda a embalagem e mantê-la fora do alcance das crianças.
- ▶ Manusear o aparelho sempre com pelo menos duas pessoas porque é pesado.

### Uso diário

- ▶ Este equipamento pode ser usado por crianças a partir de 8 anos e mais e por pessoas com capacidades físicas, sensoriais ou mentais reduzidas ou com falta de experiência e conhecimento se lhes tiver sido dada a supervisão ou instrução relativamente ao uso do equipamento de uma forma segura e entender os riscos envolvidos.
- ▶ Manter as crianças com menos de 3 anos afastadas do aparelho a menos que estejam supervisionadas constantemente.
- ▶ As crianças não devem brincar com o aparelho.
- ▶ Não permitir que as crianças ou os animais de estimação fiquem junto do aparelho quando a porta está aberta.
- ▶ Armazenar os produtos de lavagem em local fora do alcance das crianças.
- ▶ Fechar os fechos de correr, atar fios soltos e ter cuidado com os itens pequenos para evitar que a máquina de lavar roupa fique obstruída. Se necessário, utilizar um saco ou rede apropriados.
- ▶ Não tocar ou usar o aparelho quando estiver descalço ou com as mãos ou pés húmidos ou molhados.
- ▶ Não tapar ou cobrir o aparelho durante o funcionamento do mesmo ou posteriormente para permitir que qualquer humidade se evapore.
- ▶ Não colocar objetos pesados ou fontes de calor ou que haja derramamento de líquidos na parte de cima do aparelho.
- ▶ Não usar ou armazenar detergente ou solução de limpeza a seco inflamáveis nas proximidades do aparelho.
- ▶ Não usar quaisquer pulverizadores inflamáveis nas proximidades do aparelho.
- ▶ Não lacar qualquer vestuário tratado com solventes no aparelho sem que tenha sido previamente seco ao ar livre.

**ADVERTÊNCIA!****Uso diário**

- ▶ Não remover ou introduzir a ficha na presença de gás inflamável
- ▶ Não lavar a quente materiais em espuma de borracha ou esponja.
- ▶ Não lavar qualquer roupa que esteja suja de farinha.
- ▶ Não abrir a gaveta do detergente durante o ciclo de lavagem.
- ▶ Não tocar na porta durante o processo de lavagem, dado a mesma ficar quente.
- ▶ Não abrir a porta se o nível da água estiver visível no óculo da porta.
- ▶ Não forçar a porta para abrir. A porta está equipada com um dispositivo de bloqueio automático e abrirá pouco tempo depois do processo de lavagem ter terminado.
- ▶ Desligar o aparelho depois de cada programa de lavagem e antes de realizar qualquer rotina de manutenção e desligar o aparelho da fonte de alimentação elétrica para poupar energia e para segurança.
- ▶ Segurar a ficha, não o cabo, quando desligar o aparelho.

**Manutenção / limpeza**

- ▶ Assegurar que as crianças são supervisionadas se fizerem limpeza e manutenção.
- ▶ Desligar o aparelho da fonte de alimentação antes de realizar qualquer manutenção de rotina.
- ▶ Manter a parte inferior do óculo da porta limpo e abrir a porta e a gaveta do detergente se o aparelho não estiver em uso para impedir a formação de odores.
- ▶ Não usar pulverizador ou vaporizador de água para limpar o aparelho.
- ▶ A substituição do cabo de alimentação danificado apenas deve ser feita pelo fabricante, pelo seu agente de assistência ou pessoa igualmente qualificada de modo a evitar perigos.
- ▶ Não tentar reparar o aparelho autonomamente. Em caso de reparação deve contactar o nosso serviço ao cliente.
- ▶ Remover do aparelho todos os objetos estranhos como objetos metálicos, produtos químicos, objetos frágeis, velas acesas, cigarros acesos, etc.

**Instalação**

- ▶ O aparelho deve ser colocado num local bem ventilado. Assegurar que a localização permite que a porta abra totalmente.
- ▶ Nunca instalar o aparelho no exterior num local húmido ou numa zona a qual possa estar sujeita a fugas de água tal como por baixo ou perto de um lavatório. Na eventualidade de uma fuga de água cortar a alimentação elétrica e permitir que a máquina seque naturalmente.



## ADVERTÊNCIA

### Instalação

- ▶ Instalar ou usar o aparelho apenas onde a temperatura seja superior a 5 °C.
- ▶ Não colocar o aparelho diretamente em cima de um tapete ou junto à uma parede ou móvel.
- ▶ Não expor o aparelho a qualquer geada, calor ou luz solar direta ou perto de fontes de calor (por ex. fogões, aquecedores).
- ▶ Assegurar que a informação elétrica na chapa de características está de acordo com a fonte de alimentação. Se não estiver, contactar um electricista.
- ▶ Não usar adaptadores multi-fichas ou cabos de extensão.
- ▶ Assegurar que são apenas usados o cabo elétrico e a mangueira fornecidos.
- ▶ Assegurar que não danifica o cabo elétrico e a ficha. Se danificado deve ser substituído por um electricista.
- ▶ Usar uma tomada com ligação à terra para a fonte de alimentação que seja acessível facilmente depois da instalação. O aparelho deve ser ligado à terra.  
**Apenas para RU:** O cabo de alimentação do aparelho está equipado com uma ficha de 3 fios (com terra) que se adapta a uma tomada padrão de 3 fios (com terra).  
Nunca cortar ou desmontar o terceiro pin (com terra). Depois do aparelho estar instalado, a ficha deve estar acessível.
- ▶ Assegurar que as uniões e as ligações da mangueira estão firmes e que não há fuga.

### Utilização prevista

Este aparelho destina-se apenas para a roupa que pode ser lavada à máquina. Devem ser sempre seguidas as instruções dadas na etiqueta de cada peça de vestuário. Destina-se exclusivamente para uso doméstico dentro de casa. Não está previsto para utilização comercial ou industrial.

Não são permitidas alterações ou modificações ao aparelho. Utilização não indicada pode causar perigos e perda de toda a garantia e de solicitações de responsabilidade.

### **i** Nota: Divergências

Devido a alterações técnicas e modelos diferentes, as ilustrações nos capítulos seguintes podem diferir do seu modelo.

## 2.1 Imagem do aparelho

Frente (Fig. 2-1):

Lado traseiro (Fig. 2-2):

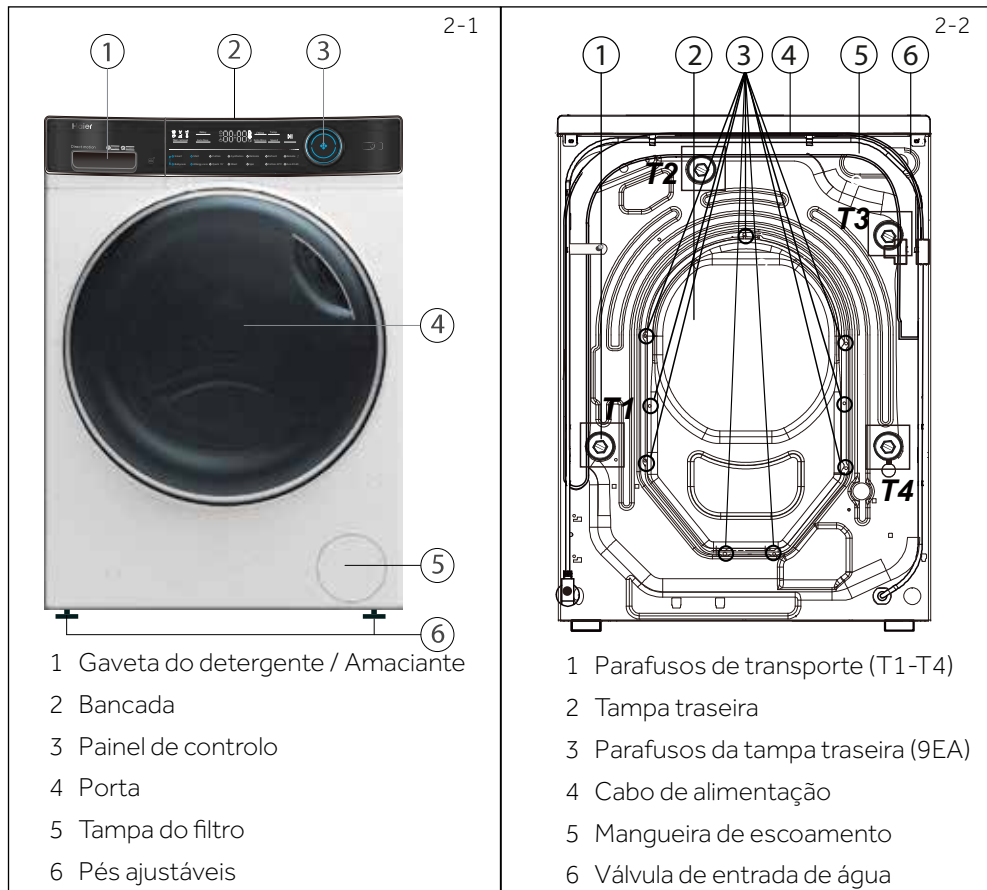

## 2.2 Acessórios

Verificar os acessórios e literatura em conformidade com esta lista (Fig. 2.3):

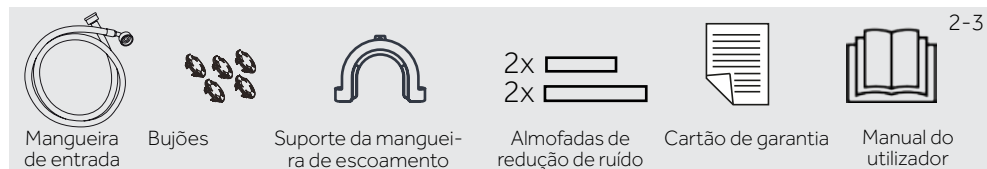

3-1

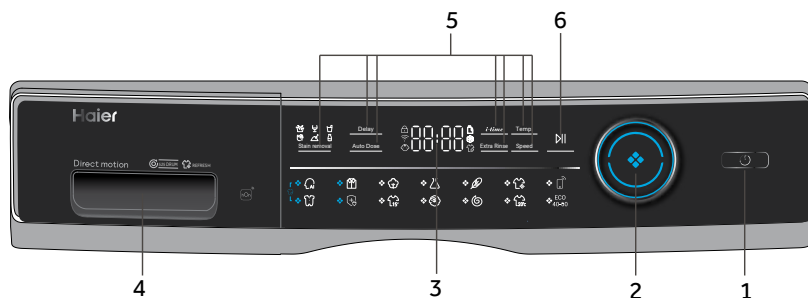

- 1 Botão "Alimentação"      3. Visor      5. Botão de função  
2 Seletor do programa      4. Gaveta do detergente/amaciador      6. Botão "Iniciar/Pausa"

## **i** Nota : Sinal acústico

Nos seguintes casos não é emitido um sinal acústico por predefinição:

- ▶ quando premir um botão
- ▶ quando rodar o seletor do programa
- ▶ no fim do programa

O sinal acústico pode ser selecionado se necessário; consultar UTILIZAÇÃO DIÁRIA (consultar P18 6.13).

3-2

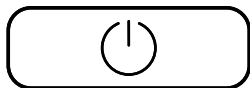

### 3.1 Botão "Alimentação"

Premir ligeiramente este botão (Fig. 3-2) para ligar, o visor fica aceso, o indicador no botão "Iniciar/Pausa" está a piscar. Premir de novo durante cerca de 2 segundos para desligar. Se após algum tempo não for ativado qualquer elemento do painel ou programa a máquina desliga-se-á automaticamente.

## **i** Nota : Desligar

Sem ligação WiFi, a máquina ligada desliga-se automaticamente se não for ativada dentro de 2 minutos antes do início do programa ou no fim do programa.

Com ligação WiFi, a duração do tempo de espera é de 24h.

3-3



### 3.2 Seletor do programa

Ao rodar o botão (Fig. 3- 3) pode ser selecionado um dos 14 programas, a luz LED respetiva acenderá, serão exibidas as respetivas definições predefinidas.





### 3.3 Visor

O visor (Fig. 3-4) exibe a informação seguinte:

- ▶ Tempo de lavagem
- ▶ Final do tempo diferido
- ▶ Códigos de erro e informação de assistência
- ▶ Símbolos do visor
- ▶ Velocidade, temperatura, etc.



Símbolo	Significado
	A porta do tambor está bloqueada
	Máquina está ligada ao WiFi.
	O painel de controlo está bloqueado
	Detergente
	Amaciador
	Anti-vincos

### 3.4 Botões de função

Os botões de função (Fig. 3-5) permitem opções adicionais nos programas selecionados antes do programa se iniciar.

Os respetivos indicadores são agora exibidos.

Ao desligar o aparelho ou ao definir um novo programa, todas as opções são desativadas.

Se um botão tiver opções múltiplas, a opção pretendida pode ser selecionada premindo sequencialmente o botão.

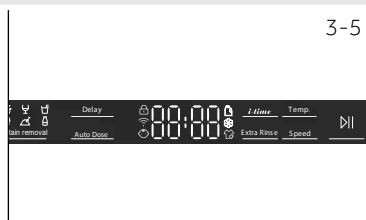

#### Nota: Definições de fábrica

Para obter os melhores resultados em cada programa, a Haier definiu bem definições predefinidas específicas. Se não houver requisitos especiais são recomendadas as definições predefinidas.

#### 3.4.1-Botão da função "Diferimento"

Premir este botão (Fig. 3-6) para iniciar o programa com um atraso. O diferimento da hora de término pode ser aumentado em etapas de 30 minutos a partir de 0,5-24h (O tempo final será superior ao tempo do programa original). Por exemplo a exibição de 6:30 significa que o fim do ciclo do programa será em 6 horas e 30 minutos. Tocar no botão "Iniciar/Pausa" para ativar o diferimento do tempo. Não é aplicável ao programa Centrifugação, Refrescar, Remoto.



#### Nota: Detergente líquido

Se usar detergente líquido, não recomendado ativar o tempo diferido.

3-7

Auto Dose

### 3.4.2 Botão de função "Doseamento Automático"

Tocar no botão "Doseamento Automático", seguidamente o ícone do detergente irá piscar e o ecrã irá exibir automaticamente "100". Tocar novamente no botão "Doseamento Automático" ou tocar várias vezes para modificar a quantidade de doseamento do detergente e o ecrã irá exibir por seu lado ciclo "100", "70", "40", "OFF", "120", "100". Quando a seleção da percentagem de doseamento necessário é completada, aguardar 2 segundos e a luz do ícone do detergente irá mudar de intermitente a constante; ao mesmo tempo, a luz do ícone do amaciador muda de estável para intermitente. Seguidamente, premir o botão "Doseamento Automático" para selecionar se deve usar amaciador e o ecrã irá exibir "DESLIGAR" (não) ou "100" (sim) com base na seleção.

3-8

Temp.

### 3.4.3-Botão de função "Temp."

Tocar este botão (Fig. 3-8) para alterar a temperatura de lavagem do programa. Se nenhum valor estiver iluminado (visor "--") a água não será aquecida.

3-9

Speed

### 3.4.4-Botão de função "Centrif."

Premir este botão (Fig. 3-9) para alterar ou anular a seleção da centrifugação do programa. Se não acender no visor qualquer valor ("0") a roupa não será centrifugada.

3-10

Extra Rinse

### 3.4.5 Botão de função "Aclar./Enxag.+"

Premir este botão (Fig. 3-10) para enxaguar a roupa mais intensivamente com água limpa. Isto é recomendado para as pessoas com pele sensível. Ao premir o botão várias vezes podem ser selecionados um dos três ciclos adicionais. Aparecem no visor com P--0/ P--1/ P--2/ P--3. São mostradas as várias opções do programa.

3-11

i-time

### 3.4.6 Botão de função "i-time"

Esta função (Fig. 3-11) intensifica os vários tempos de lavagem. Nem todos os programas podem ser selecionados com esta função. Consultar a P12 para programas que podem selecionar esta função.

3-12



### 3.4.7 Botão de função "Iniciar/Pausa"

Premir ligeiramente este botão (Fig. 3-12) para iniciar ou interromper o programa que está a ser atualmente exibido.

3-13

Stain removal

### 3.4.7 Botão de "Manchas/Nódoas"

Tocar este botão (Fig. 3-13) para escolher as funções especiais para manchas. Os símbolos são explicados na seguinte tabela.



Relva



Vinho



Sumo



Sangue



Terra



Leite

### 3.5 Bloqueio crianças

Escolher um programa e depois iniciar, tocar simultaneamente no botão "Diferimento" e "Vapor" (Fig. 3-14) durante 3 segundos para bloquear todos os elementos do painel contra a ativação do mesmo.  Para desbloquear, tocar de novo nos dois botões. O indicador de bloqueio crianças acende quando o mesmo é ativado. A função é opcional quando a máquina estiver em funcionamento. O visor exibe **CL01** (Fig. 3-15) se for premido um botão, quando o bloqueio de crianças estiver ativado. A alteração não está a funcionar.

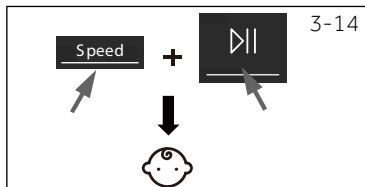

#### Nota: Bloqueio crianças

- ▶ O bloqueio infantil que for configurado manualmente pode ser cancelado manualmente ou será cancelado automaticamente no fim do programa. Desligar e informação de erro não cancelam o bloqueio crianças. O mesmo continua ativo da próxima vez que o aparelho for ligado.
- ▶ Se usar o bloqueio crianças, premir primeiro a tecla do programa, depois o bloqueio crianças estará ativado.
- ▶ Manter premido durante 3 segundos, o bloqueio de crianças ficará totalmente aceso e o mesmo ficará ativado.
- ▶ O bloqueio infantil não pode ser configurado ou cancelado através da aplicação hOn.

### 3.6 Gaveta do detergente

Abrir a gaveta, podem ser visualizados os seguintes componentes (Fig. 3-16):

1. O compartimento principal de lavagem, para o detergente em pó ou em líquido.
2. Compartimento para o amaciador.
3. Compartimento de pré-lavagem, para uma quantidade pequena de detergente em pó.
4. Aba de bloqueio, premi-la para baixo para retirar a gaveta do dispensador.

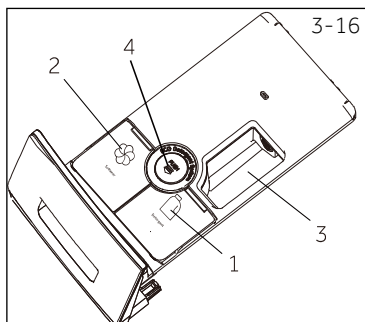

A recomendação acerca do tipo de detergentes é adequada para as várias temperaturas de lavagem, deve consultar o manual do detergente.

#### Nota: O procedimento para verificar o número de ciclos que a máquina executou.

Procedimento: no modo em espera, selecionar primeiro o programa "Algodão" depois premir "Temp" e "Velocidade" ao mesmo tempo, irá exibir o número de ciclos em funcionamento durante 2 segundos e depois voltará à interface em espera. Os ciclos de funcionamento acumulados irão adicionar 1 depois do programa terminar. Os ciclos em execução serão exibidos em hexadecimais se forem superiores a 9999.

● Sim, ○ Opcional, / Não

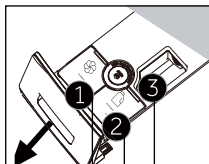

Compartimento do detergente para:

- 1 Detergente
- 2 Amaciador ou produto para cuidar.
- 3 Detergente<sup>3)</sup>

Programa	Carga máx. em kg	Temperatura em °C <sup>1)</sup>	Predefinição	Tipo de tecido			Velocidade de centrifugação predefinida em rpm	Função					
				1	2	3		i-time	Doseamento automático	Enxaguamento Extra	Diferimento	Manchas/Nódoas	
Smart	8/9/10	*para 60	40	●	●	○	Mistura de roupa moderadamente suja de algodão e tecidos sintéticos	1000	●	●	●	●	●
Camisas	1/2/3	*para 40	40	●	●	○	Algodão/Sintético	1000	●	●	●	●	●
Algodón Algodão	8/9/10	*para 90	40	●	●	○	Algodão	1400	●	●	●	●	●
Sintéticos	4/4,5/5	*para 60	40	●	●	○	Tecido sintético ou misto	1200	●	●	●	●	●
Delicado	1/1/2	*para 30	30	●	●	○	Roupa delicada e seda	600	●	●	●	●	/
Refresh	1	/	/	/	/	/	Algodão	/	/	/	/	/	/
Remoto	/	/	/	/	/	/	/	/	/	/	/	/	/
Roupa Bebê Roupa Beb	4/4,5/5	*para 90	60	●	○	/	Algodão/Sintético	1000	●	●	●	●	●
Anti-Alergia	8/9/10	*para 90	60	●	○	/	Algodão/Sintético	1000	●	●	●	●	/
Rápido 15' 2)	1	*para 40	*	●	○	/	Algodão/Sintético	1000	●	●	●	●	/
Lana Lãs	1	*para 40	*	●	/	/	Tecido lavável à máquina feito de lã ou com conteúdo de lã	800	●	●	●	●	/
Centrifugar	8/9/10	/	/	/	/	/	Tecido não frágil	1000	/	/	/	/	/
20°C Algodón 20°C Algodão 20°C	8/9/10	/	/	●	●	○	Algodão	1000	●	●	●	●	●
ECO 40-60 Eco 40-60	8/9/10	/	/	/	/	○	/	1400	/	/	/	●	/

\*A água não está a aquecer.

1) Escolher temperatura de lavagem 90°C apenas para as exigências especiais de higiene.

2) Reduzir a quantidade de detergente porque a duração do programa é curta.

3) Nenhum ou pequena quantidade de detergente em pó.





O design e as especificações estão sujeitos a alteração sem aviso prévio para fins de melhoria de qualidade.

Ler o código QR na etiqueta energética para obter informação do consumo de energia. O consumo atual de energia pode diferir do consumo indicado de acordo com as condições locais.

### Nota: Pesagem automática

O aparelho está equipado com um reconhecimento de carga. Com uma carga reduzida, a energia, a água e o tempo de lavagem serão automaticamente reduzidos nalguns programas. O tempo predefinido de exibição pode variar dependendo do peso da carga, envolvendo o programa "Smart, Sintéticos, Algodão, Algodão 20°C, Eco 40-60".

### Informação indicativa (de acordo com o Regulamento da Comissão (UE) 2019/2023):

Capacidade nominal	Programa	 (kg)	 (HH:MM)	<b>ENERG</b>  (kWh/ciclo)	 (L/ciclo)	Temperatura Máx. (°C)	Velocidade Efetiva (RPM)	 Humidade residual (%)
<b>8 kg</b>	Eco 40-60*	8,0	03:38	0,680	62,0	30	1400	53,2
	Eco 40-60*	4,0	02:45	0,475	40,0	30	1400	53,0
	Eco 40-60*	2,0	02:40	0,245	28,0	25	1400	55,0
	Algodão 20°C	8,0	01:00	0,320	75,0	20	1000	65,0
	Algodão 60°C	8,0	01:40	1,800	75,0	57	1400	55,0
	Lã 30°C	2,0	00:45	0,350	38,0	30	800	37,0
	Rápido15'30°C	2,0	00:23	0,350	38,0	30	1000	65,0
<b>9 kg</b>	Eco 40-60*	9,0	03:48	0,760	70,0	30	1400	53,0
	Eco 40-60*	4,5	02:52	0,525	44,0	30	1400	53,0
	Eco 40-60*	2,5	02:45	0,248	33,0	25	1400	55,0
	Algodão 20°C	9,0	01:10	0,330	80,0	20	1000	65,0
	Algodão 60°C	9,0	01:57	2,000	80,0	57	1400	55,0
	Lã 30°C	2,0	00:50	0,380	40,0	30	800	37,0
	Rápido15'30°C	2,5	00:28	0,380	40,0	30	1000	65,0
<b>10 kg</b>	Eco 40-60*	10,0	03:58	0,880	78,0	30	1400	52,8
	Eco 40-60*	5,0	02:55	0,550	48,0	30	1400	53,0
	Eco 40-60*	2,5	02:45	0,248	33,0	25	1400	55,0
	Algodão 20°C	10,0	01:10	0,350	85,0	20	1000	65,0
	Algodão 60°C	10,0	02:01	2,100	85,0	57	1400	55,0
	Lã 30°C	2,0	00:50	0,400	40,0	30	800	37,0
	Rápido15'30°C	2,5	00:28	0,400	40,0	30	1000	65,0

Os valores indicados para programas diferentes do programa Eco 40-60 e os ciclos de lavar e secar são apenas indicativos.

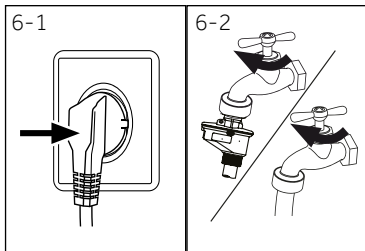

## 6.1 Fonte de alimentação

Ligar a máquina de lavar a uma fonte de energia (220V to 240V~/50Hz; Fig. 6-1) Consultar também a secção INSTALAÇÃO (ver P29).

## 6.2 Ligação da água

- ▶ Antes de ligar verificar a limpeza e se a entrada da água se encontra limpa.
- ▶ Abrir a torneira (Fig 6-2).



### Nota: Aperto:

Antes de usar verificar a existência de fugas nas juntas entre a torneira e a mangueira da entrada rodando a torneira.

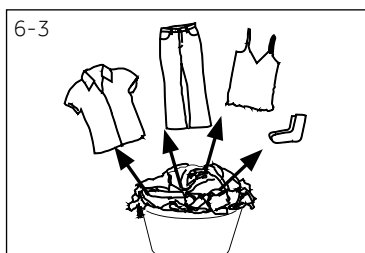

## 6.3 Preparar a roupa

- ▶ Separar a roupa conforme os tecidos (algodão, sintéticos, lã ou seda) e conforme a sujidade nos mesmos (Fig. 6-3). Prestar atenção às etiquetas relativas aos cuidados a ter e à lavagem.
- ▶ Separar as roupas brancas das de cor. Lavar os tecidos de cor primeiro à mão para verificar se desbotam ou se mantêm a cor.
- ▶ Esvaziar os bolsos (chaves, moedas, etc.) e remover os objetos decorativos rijos (por ex. pregadeiras).
- ▶ Peças de vestuário sem bainhas, tecidos de algodão finos e delicados como cortinas fias devem ser colocados dentro de um saco de lavagem para o tratamento desta roupa delicada (será melhor limpar a seco ou lavar à mão).
- ▶ Fechar os fechos de correr, os fechos de velcro e os ganchos, assegurar que os botões estão firmemente cozidos.
- ▶ Colocar os itens delicados como as peças de roupa sem bainhas firmes, roupa interior delicada (íntima) e pequenos itens como meias, cintos, sutiãs, etc. num saco de lavagem.
- ▶ Desdobrar as peças de tecido grandes como os lençóis, colchas, etc.
- ▶ Colocar as calças de ganga e os tecidos impressos, decorados ou com cores intensas do lado do avesso, se possível lavar os mesmos separadamente.



### CUIDADO!

Não têxteis, bem como itens pequenos, soltos ou com pontas aguçadas podem originar um mau funcionamento e danificar as peças de roupa e o aparelho.

## 6.6 Gráfico de cuidados

Lavagem					
	Lavável até 95°C processo normal		Lavável até 60°C processo normal		Lavável até 60°C processo moderado
	Lavável até 40°C processo normal		Lavável até 40°C processo moderado		Lavável até 40°C processo muito moderado
	Lavável até 30°C processo normal		Lavável até 30°C processo moderado		Lavável até 30°C processo muito moderado
	Lavar à mão máx. 40°C		Não lavar		
Branqueamento					
	Permitido qualquer branqueamento		Apenas oxigénio/sem cloro		Não branquear
Secagem					
	Secagem no secador possível temperatura normal		Possível secar na máquina de secar temperatura mais baixa		Não secar no secador
	Secagem em estendal		Secagem em superfície plana		
Engomar:					
	Engomar a uma temperatura máxima de até 200°C		Engomar a uma temperatura média de até 150°C		Engomar a uma temperatura mais baixa de até 110°C; sem vapor (engomar a vapor pode causar danos irreversíveis)
	Não engomar				
Cuidados profissionais dos tecidos					
	Limpar a seco em tetracloretileno		Limpar a seco em hidrocarbonetos		Não limpar a seco
	Limpeza húmida profissional		Não fazer limpeza húmida profissional		

Nem todos estes símbolos são exibidos no menu do aparelho.

## 6.4 Carregar o aparelho

- ▶ Colocar a roupa peça a peça no tambor.
- ▶ Não sobrecarregar Ter em atenção à carga máxima de acordo com os programas! Regra de ouro para a carga máxima: Deixar dois centímetros e meio entre a carga e o topo do tambor.
- ▶ Fechar a porta cuidadosamente Assegurar que não há peças de roupa presas.

## 6.5 Selecionar o detergente

- ▶ A eficiência e o desempenho da lavagem são determinados pela qualidade do detergente usado.
- ▶ Usar apenas detergente para lavagem à máquina devidamente aprovado.
- ▶ Se necessário usar detergentes específicos, por exemplo para tecidos sintéticos ou lãs.
- ▶ Consultar as dicas nos autocolantes do detergente na bancada.
- ▶ Não usar soluções de limpeza a seco como o tricloroetileno e produtos similares.

## Escolher o melhor detergente

Programa	Tipo de detergente				
	Universal	Cor	Delicada	Especial	Amaciador
 Smart	L/P	L/P	-	-	o
 Camisas	L/P	L/P	-	-	o
 Algodón	L/P	L/P	-	-	o
 Algodão	-	L/P	-	-	o
 Sintéticos	-	-	L/P	L/P	o
 Delicado	-	-	-	-	-
 Refresh	L/P	L/P	-	L	-
 Remoto	-	-	L/P	L/P	o
 Ropa Bebé	L/P	L/P	-	-	o
 Roupa Beb	-	-	L/P	L/P	o
 Anti-Alergia	L	L	-	-	o
 Rápido 15'	-	-	L/P	L/P	o
 Lana Lãs	-	-	-	-	-
 Centrifugar	L/P	L/P	-	-	o
 20°C Algodón 20°C	L/P	L/P	-	-	o
 Algodão 20°C	L/P	L/P	-	-	o
 ECO 40-60	-	-	-	-	-

L= gel-/detergente líquido P = detergente em pó O = opcional - = não  
Se usar detergente líquido, não recomendado ativar o tempo diferido

Recomendamos o uso de:

- ▶ Detergente em pó: 20°C a 90°C\* (melhor utilização: 40-60°C)
- ▶ Detergente roupa de cor: 20°C a 60°C (melhor utilização: 30-60°C)
- ▶ Detergente lã/tecidos delicados: 20°C a 30°C (=melhor utilização:

\* Escolher temperatura de lavagem 90 °C apenas para as exigências especiais de higiene.

\* Se escolher a temperatura da água em 60 °C ou superior, recomendamos colocar menos detergente. Deve usar um desinfetante especial, que seja adequado para roupa em algodão ou algodão sintética.

\* É melhor usar menos ou detergente em pó que não forme espuma.



## 6.6 Adicionar detergente

1. Puxar a gaveta do detergente para fora.
2. Colocar os produtos químicos necessários nos compartimentos correspondentes (Fig. 6-4).
3. Voltar a colocar cuidadosamente a gaveta.

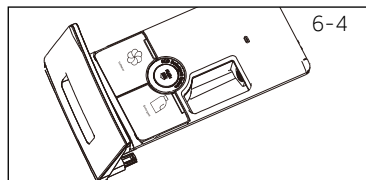

### **i** Nota:

- ▶ Remover os resíduos do detergente da gaveta do detergente antes do próximo ciclo de lavagem.
- ▶ Não usar detergente ou amaciador em excesso.
- ▶ Deve seguir as instruções que se encontram na embalagem do detergente.
- ▶ Encher sempre o detergente imediatamente antes do ciclo de lavagem.
- ▶ Os detergentes líquidos concentrados devem ser diluídos antes de serem adicionados.
- ▶ Não usar detergente líquido se a função "Diferimento" estiver selecionada.
- ▶ Escolher cuidadosamente as definições do programa de acordo com os símbolos de cuidado em todas as etiquetas existentes no vestuário e de acordo com a tabela do programa.

## 6.7 Ligar o aparelho

Premir o botão "Alimentação" para ligar o aparelho (Fig 6-5). O LED do botão "Iniciar/Pausa" fica a piscar.

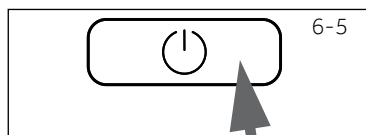

## 6.8 Selecionar um programa

Para obter os melhores resultados de lavagem, selecionar um programa que seja adequado para o grau de sujidade e para o tipo de roupa.

Rodar o botão do programa (Fig 6-6) para selecionar o programa adequado. As luzes do respetivo programa acendem e são exibidas as definições predefinidas.

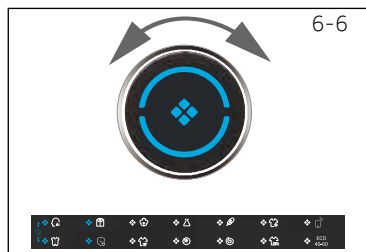

### **i** Nota: Remover odor

Antes da primeira utilização recomendamos realizar o programa "ALGODÃO+90° C"+ 600 rpm sem carga e com uma pequena quantidade de detergente no compartimento do detergente (2) ou uma solução especial para máquina para remover resíduos que possam ser corruptíveis.

## 6.9 Adicionar seleções individuais

Selecionar as opções e as definições exigidas (Fig. 6-7); consultar Painel de Controlo



6-8



## 6.10 Iniciar o programa de lavagem

Premir o botão "Iniciar/Pausa" (Fig. 6-8) para iniciar. O LED do botão "Iniciar/Pausa" deixa de piscar e acende continuamente. O aparelho funciona de acordo com as definições predefinidas. As alterações são apenas possíveis através do cancelamento do programa.

## 6.11 Interromper - cancelar o programa de lavagem

Para interromper um programa que está a decorrer premir suavemente "Iniciar/Pausa". O LED acima do botão fica a piscar. Premir de novo para reiniciar o funcionamento.

Para cancelar um programa em execução e todas as respetivas definições individuais.

1. Premir o botão "Iniciar/Pausa" para interromper um programa que está a ser realizado.
2. Premir o botão "Alimentação" durante cerca de 2 segundos para desligar o aparelho.
3. Premir o botão "Alimentação" para ligar o aparelho, executar o programa de Centrifugação e selecionar "Sem Velocidade" (as luzes da velocidade estão apagadas) para despejar a água.
4. Depois de terminar o programa para iniciar o aparelho deve selecionar um novo programa e iniciar o mesmo.

## 6.12 Após a lavagem

### Nota: Bloqueio da porta

- ▶ Por razões de segurança a porta é parcialmente bloqueada durante o ciclo de lavagem. É apenas possível abrir a porta no fim do programa ou depois do programa ter sido cancelado corretamente (ver a descrição acima).
- ▶ No caso de elevados níveis de água, temperatura elevada da água e durante a centrifugação não é possível abrir a porta; **Lack T** é exibido

1. No fim do ciclo do programa é exibido **End**.
2. O aparelho desliga-se automaticamente.
3. Remover a roupa logo que possível para facilitar e para evitar mais rugas.
4. Desligar o fornecimento da água.
5. Desligar o cabo de alimentação.
6. Abrir a porta para impedir a formação de humidade e de odores. Deixar a mesma aberta quando não estiver em uso.

### Nota: Modo em espera / modo de poupança de energia

O aparelho ligado entrará no modo em espera se não for ativado dentro de 2 minutos antes do início do programa ou no fim do programa. O visor desliga-se. Isto poupa energia. Para interromper o modo em espera tocar o botão "Ligar".

## 6.13 Ativar ou desativar a campanha

O sinal acústico pode ser cancelado se necessário:

1. Ligar o aparelho.
2. Selecionar o programa "Centrifugar".
3. Tocar o botão "Anti-vincos" e o botão "Velocidade" ao mesmo tempo durante cerca de 3 segundos. **bEEP on** será exibido e a campanha será desativada.

Para ativar a campanha premir estes dois botões de novo ao mesmo tempo. **bEEP off** será exibido.

## Nota: Divergências

Devido às constantes atualizações da hOn, as funções e a interface de exibição da aplicação podem diferir da descrição seguinte.

### 7.1 Generalidades

Esta máquina é ativada por WiFi. Com a aplicação hOn pode usar o seu smartphone para controlar o programa.

## ADVERTÊNCIA!

Deve observar as precauções de segurança neste manual do utilizador e assegurar que estas sejam cumpridas mesmo quando estiver a operar o aparelho através da aplicação hOn enquanto estiver longe de casa. Também deve seguir as instruções na hOn.

### 7.2 Requisitos

1. Um router sem fios (protocolo 802.11b/g/n) que suporte apenas a banda de frequência de 2.4 GHz. O comprimento do SSID do router é de 1 a 31 caracteres (incluindo 1 e 31) e a palavra-passe é de 8 a 64 caracteres. O comprimento mínimo da palavra-passe deve ser de 8 caracteres. Os métodos de encriptação do router incluem aberto, WPA-PSK e WPA2-PSK.
2. A aplicação está disponível para dispositivos Android, Huawei ou iOS, tanto em tablets como em smartphones.
3. A aplicação deve ser instalada numa posição em que a mesma possa receber um sinal Wi-Fi forte. Depois de o aparelho ter sido corretamente associado com a aplicação, se não estiver corretamente ligada ao router sem fios, não aparece no visor qualquer ícone Wi-Fi.

### 7.3 Descarregar e instalar a aplicação hOn:

Transferir a aplicação hOn para o seu dispositivo através da leitura do seguinte código QR



ou através da ligação: [go.haier-europe.com/download-app](http://go.haier-europe.com/download-app)

<b>Índice de frequência (OFR)</b>	2400 MHz - 2483,5 MHz
<b>Potência máx. (ERP)</b>	20dBm
<b>Sem fios padrão</b>	IEEE802.11b/g/n & BLE V4.2

## Nota: Registo

É necessário fazer o registo quando da primeira utilização ou a conta formal tiver sido apagada/encerrada. Para uso posterior, precisa de inserir o nome de utilizador e a palavra-passe depois de iniciar sessão.

## 7.4 Registo e emparelhamento da aplicação

1. Ligar o smartphone à rede Wi-Fi doméstica à qual quer ligar o produto.
2. Abrir a aplicação.
3. Criar um perfil de utilizador (ou iniciar sessão se já tiver sido anteriormente criado).
4. Fechar a porta.
5. Emparelhar o aparelho seguindo as instruções no visor do aparelho.



### Nota: Rede WiFi

Não é possível ligar o aparelho à rede Wi-Fi pública. Isso pode provocar um funcionamento incorreto.



### Nota: Usar a mesma WiFi

Ligar o seu smartphone à rede na qual pretende ligar o produto.

## 7.5 Ativar o controlo remoto

1. Verificar se o router está ligado e se está com ligação à Internet.
2. Carregar a roupa e fechar a porta.
3. Selecionar o programa "Remoto", a porta bloqueia.
4. Iniciar o ciclo usando a aplicação, o painel de controlo será desativado.
5. Assim que o ciclo tiver sido completado, a porta desbloqueia e o controlo remoto é desligado.
6. Após 2 minutos o aparelho entra no modo desligar.



### Nota: Fim do controlo remoto

Depois de o controlo remoto ser ativado, se o utilizador final não iniciar nenhum ciclo a partir da aplicação durante 10 minutos. O aparelho irá para o o Modo Início de Diferimento por Rede e mantém o controlo remoto até 24 horas, depois desliga-se.

## 7.6 Desativar o controlo remoto

1. Para sair do controlo remoto enquanto um ciclo estiver a decorrer, premir o botão INICIAR/PAUSA no painel de controlo. O ciclo irá pausar e o Remoto fica a piscar.
2. Se as condições o permitirem, a porta será desbloqueada.
3. Para retomar o ciclo, fechar a porta e premir o botão INICIAR/PAUSA. O controlo remoto será reativado e o remoto será corrigido.
4. Controlar o aparelho utilizando a aplicação.

## 7.7 Fim do ciclo com o controlo remoto ligado

1. No fim do ciclo, a porta irá desbloquear e o controlo remoto será desativado.
2. Após 2 minutos o aparelho desligar-se-á automaticamente.

## 7.8 Informação da configuração apagada

1. Selecionar o programa "Remoto".
2. "hOn"/"hOFF" é exibido.
3. Premir demoradamente o botão "Diferimento" durante 5 segundos até ser exibido "PAr r".
4. A informação da configuração é apagada e a configuração reiniciada, rodar o botão para selecionar outro programa ou desligar para sair.



### **Nota: Reposição/cancelamento das credenciais da rede**

Seguir este procedimento apenas se for vender a sua máquina de lavar.



## Uso ambientalmente responsável

- ▶ Para obter a melhor utilização da energia, da água, do detergente e do tempo deve usar o tamanho da carga máxima recomendada.
- ▶ Não sobrecarregar (tem de haver uma folga da largura da mão acima da roupa).
- ▶ Para roupa ligeiramente suja, seleccionar o programa Rápido 15'.
- ▶ Aplicar as dosagens exatas de cada solução de lavagem.
- ▶ Escolher a temperatura de lavagem mais baixa adequada - os detergentes modernos fazem uma limpeza eficiente abaixo dos 60°C.
- ▶ Aumentar as definições predefinidas apenas devido a grande quantidade de manchas.
- ▶ Seleccionar a velocidade de centrifugação máx. se for utilizado um secador de roupa doméstico.



## Nota: Informação geral:

- ▶ O programa eco 40-60 pode limpar roupa de algodão normalmente suja que seja indicada para lavagem a 40 °C ou 60 °C em conjunto no mesmo ciclo e este programa é usado para avaliar a conformidade com a legislação de ecodesign da UE.
- ▶ Os programas mais eficientes em termos de consumo de energia são geralmente aqueles que se realizam a temperaturas mais baixas e com maior duração;
- ▶ O ruído e o conteúdo de humidade restante são influenciados pela velocidade da centrifugação:  
Quanto maior for o ruído e quanto menor for a quantidade de humidade restante.

### 9.1 Limpar a gaveta do detergente

Deve ser tido sempre cuidado em relação à existência de resíduos do detergente.

Limpar a gaveta com regularidade (Fig. 9-1):

1. Puxar a gaveta até que a mesma pare.
2. Premir o botão de libertação e remover a gaveta.
3. Enxaguar a gaveta com água até que a mesma se encontre limpa e introduzir a gaveta de novo no aparelho.

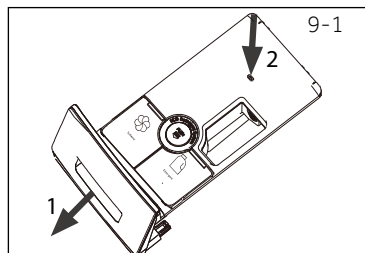

### 9.2 Limpar a máquina

- ▶ Desligar a máquina durante a limpeza e a manutenção.
- ▶ Usar um pano macio com sabão líquido para limpar a estrutura da máquina (Fig. 9-2) e os componentes de borracha.
- ▶ Não usar solventes orgânicos, químicos ou corrosivos.



### 9.3 Válvula de entrada da água e filtro da válvula de entrada

Para evitar o bloqueamento do fornecimento de água por substâncias sólidas como calcário, limpar o filtro da válvula de entrada.

- ▶ Desligar o cabo de alimentação e desligar o fornecimento de água.
- ▶ Desaparafusar a mangueira de entrada de água da torneira (Fig. 9-3).
- ▶ Enxaguar os filtros com água e uma escova (Fig. 9-4).
- ▶ Introduzir o filtro e instalar a mangueira de entrada.

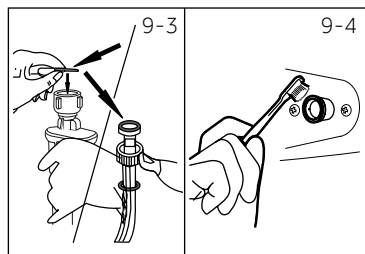

### 9.4 Limpar o tambor

- ▶ Remover do tambor itens que tenham sido acidentalmente lavados, como pinos, moedas, etc. (Fig. 9-5) porque podem causar manchas de ferrugem e provocar danos.
- ▶ Use um agente de limpeza não clorídrico para remover as manchas de ferrugem. Respeitar as sugestões do fabricante da solução de limpeza.
- ▶ Não usar qualquer tipo de objetos rijos ou palha de aço para a limpeza.

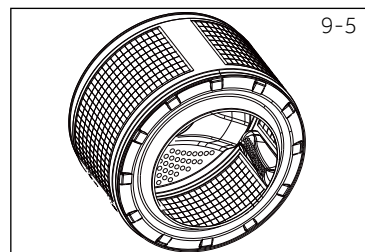

#### Nota: Higiene

Para manutenção regular, recomendamos realizar o programa "ALGODÃO+90°C+600rpm" em cada 100 ciclos para evitar possíveis resíduos corrosivos. Adicionar uma pequena quantidade de detergente no compartimento do detergente (2) ou usar uma solução de limpeza especial.

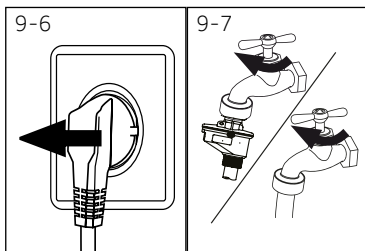

## 9.5 Longos períodos de não utilização

Se a máquina for deixada inativa durante um longo período de tempo:

1. Desligar a ficha elétrica (Fig. 9-6).
2. Desligar o abastecimento de água (Fig. 9-7).
3. Abrir a porta para impedir a formação de humidade e de odores. Deixá-la aberta quando não estiver em uso.

Antes da próxima utilização verificar cuidadosamente o cabo de alimentação, a entrada de água e a mangueira de escoamento. Assegurar que está tudo corretamente instalado e sem fugas.

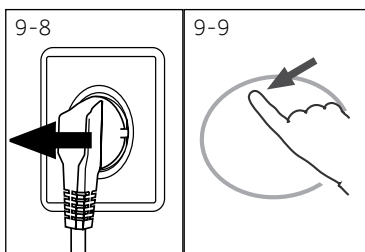

## 9.6 Filtro da bomba

Limpar o filtro uma vez por mês e verificar o filtro da bomba do aparelho.

- ▶ Não está a escoar a água.
- ▶ Não está a centrifugar.
- ▶ Provoca um ruído anormal quando está em funcionamento.

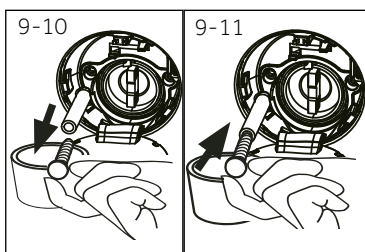

1. Desligar totalmente a máquina (Fig. 9-8).
2. Premir e abrir a aba de serviço (Fig. 9-9).
3. Providenciar um recipiente plano para recolher a água com lexívia (Fig. 9-10). Pode existir uma grande quantidade!
4. Puxar a mangueira de escoamento para fora e manter as respetivas extremidades por cima do recipiente (Fig. 9-10).
5. Remover o tampão da mangueira de escoamento (Fig. 9-10).
6. Depois do escoamento estar concluído fechar a mangueira de escoamento (Fig. 9-11) e voltar a introduzi-la na máquina.

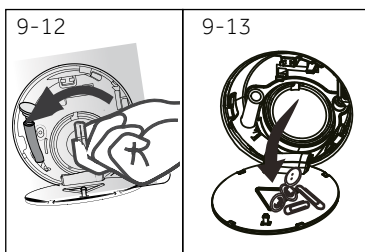

7. Desaparafusar e remover o filtro da bomba no sentido anti-horário (Fig. 9-12).
8. Remover os contaminantes e a sujidade (Fig. 9-13).



## ADVERTÊNCIA!

Perigo de queimaduras! A água no filtro da bomba pode ficar muito quente! Antes de qualquer ação deve assegurar que a água arrefeceu.



9. Limpar cuidadosamente o filtro da bomba, por ex. utilizando água corrente (Fig. 9-14).
10. Voltar a fixar totalmente (Fig. 9-15).
11. Fechar a aba de reparação.

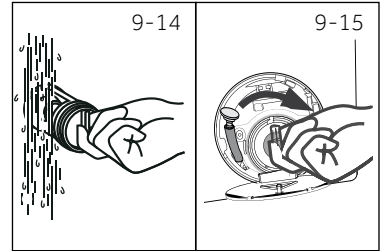

### **CUIDADO!**

- ▶ O vedante do filtro da bomba tem de estar limpo e sem quaisquer danos. Caso a tampa não esteja totalmente enroscada, pode haver fuga de água.
- ▶ O filtro tem de estar na posição, ou pode originar uma fuga de água.

Muitos problemas ocorridos podem ser resolvidos por si sem conhecimento específico. No caso de um problema, verificar todas as possibilidades mostradas e seguir as instruções abaixo ante de contactar um serviço pós-venda. Consultar SERVIÇO AO CLIENTE.



## ADVERTÊNCIA!

- ▶ Antes da manutenção, desativar o aparelho e desligar a ficha de alimentação da tomada de rede.
- ▶ Equipamento elétrico deve ser assistido apenas por técnicos de eletricidade qualificados, porque reparações inapropriadas podem causar danos consecuenciais consideráveis.
- ▶ Um cabo de alimentação danificado apenas deve ser substituído pelo fabricante, pelo seu agente de assistência ou uma pessoa igualmente qualificada de modo a evitar algum perigo.
- ▶ Para a segurança do utilizador final, não é recomendada a reparação autónoma e não profissional. Deve contactar um serviço pós-venda.

### 10.1. Códigos de informação

Os seguintes códigos são exibidos apenas para informação relativamente ao ciclo de lavagem. Não é necessário realizar qualquer ação.

Código	Mensagem
<i>1:25</i>	O tempo restante do ciclo de lavagem será de 1 hora e 25 minutos.
<i>6:30</i>	O tempo restante do ciclo de lavagem incluindo o diferimento do tempo de fim diferido será de 6 horas e 30 minutos.
<i>End</i>	O ciclo de lavagem está completado. O aparelho desliga-se automaticamente.
<i>L ocl -</i>	A porta está fechada devido ao elevado nível de água, à temperatura elevada da água ou ao ciclo de centrifugação.
<i>bEEP oFF</i>	A campainha é desativada.
<i>bEEP on</i>	A campainha é ativada.
<i>CLDI -</i>	As teclas de função estão desligadas. A alteração do programa não é válida.

### 10.2 Resolução de problemas com código de exibição

Problema	Causa	Solução
<i>CLrFLtr</i>	<ul style="list-style-type: none"> <li>• Erro de escoamento, a água não é totalmente escoada em 6 minutos.</li> </ul>	<ul style="list-style-type: none"> <li>• Limpar o filtro da bomba.</li> <li>• Verificar a instalação da mangueira de escoamento.</li> </ul>
<i>E2</i>	<ul style="list-style-type: none"> <li>• Erro de bloqueio</li> </ul>	<ul style="list-style-type: none"> <li>• Fechar a porta corretamente.</li> </ul>
<i>E4</i>	<ul style="list-style-type: none"> <li>• Nível da água não atingido após 12 minutos.</li> <li>• A mangueira de escoamento é com sifão automático.</li> </ul>	<ul style="list-style-type: none"> <li>• Assegurar que a torneira está totalmente aberta e que a pressão da água é a normal.</li> <li>• Verificar a instalação da mangueira de escoamento.</li> </ul>
<i>E8</i>	<ul style="list-style-type: none"> <li>• Erro de nível de proteção da água.</li> </ul>	<ul style="list-style-type: none"> <li>• Contactar o serviço pós-venda.</li> </ul>
<i>E5</i>	<ul style="list-style-type: none"> <li>• Erro de escoamento, a água não é totalmente escoada no tempo definido (Programa Refrescar.)</li> </ul>	
<i>F3</i>	<ul style="list-style-type: none"> <li>• Erro do sensor da temperatura</li> </ul>	<ul style="list-style-type: none"> <li>• Contactar o serviço pós-venda.</li> </ul>
<i>F4</i>	<ul style="list-style-type: none"> <li>• Erro de aquecimento</li> </ul>	<ul style="list-style-type: none"> <li>• Contactar o serviço pós-venda.</li> </ul>
<i>F7</i>	<ul style="list-style-type: none"> <li>• Erro do motor</li> </ul>	<ul style="list-style-type: none"> <li>• Contactar o serviço pós-venda.</li> </ul>

Problema	Causa	Solução
<i>FR</i>	<ul style="list-style-type: none"> <li>• Erro no sensor do nível da água</li> </ul>	<ul style="list-style-type: none"> <li>• Contactar o serviço pós-venda.</li> </ul>
<i>FH</i>	<ul style="list-style-type: none"> <li>• Não foi possível configurar o módulo iot.</li> </ul>	<ul style="list-style-type: none"> <li>• Contactar o serviço pós-venda.</li> </ul>
<i>FEE</i> ou <i>FE1</i> ou <i>FEE2</i>	<ul style="list-style-type: none"> <li>• Erro de comunicação anormal</li> </ul>	<ul style="list-style-type: none"> <li>• Contactar o serviço pós-venda.</li> </ul>
<i>Unb</i>	<ul style="list-style-type: none"> <li>• Erro de carga não equilibrada.</li> </ul>	<ul style="list-style-type: none"> <li>• Verificar e equilibrar a carga da roupa no tambor.</li> <li>• Reduzir a carga.</li> </ul>
<i>Fb</i>	<ul style="list-style-type: none"> <li>• Fuga na máquina</li> </ul>	<ul style="list-style-type: none"> <li>• Abrir a bomba de escoamento para esvaziar.</li> <li>• Desligar a máquina.</li> <li>• Contactar o serviço pós-venda.</li> </ul>

### 10.3 Resolução de problemas sem código do visor

Problema	Causa	Solução
A máquina de lavar roupa não funciona.	<ul style="list-style-type: none"> <li>• O programa ainda não arrancou.</li> <li>• A porta não está fechada corretamente.</li> <li>• A máquina não foi ligada.</li> <li>• Falha de energia.</li> <li>• O bloqueio de crianças está ativado.</li> </ul>	<ul style="list-style-type: none"> <li>• Verificar o programa e iniciar o mesmo.</li> <li>• Fechar a porta corretamente.</li> <li>• Ligar a máquina.</li> <li>• Verificar a fonte de alimentação.</li> <li>• Desativar bloqueio crianças.</li> </ul>
A máquina de lavar roupa não enche com água.	<ul style="list-style-type: none"> <li>• Sem água.água.</li> <li>• A mangueira de entrada está dobrada.</li> <li>• O filtro da mangueira de entrada está obstruído.</li> <li>• A pressão da água é inferior a 0,03 MPa.</li> <li>• A porta não está fechada corretamente.</li> <li>• Falha no fornecimento de água.</li> </ul>	<ul style="list-style-type: none"> <li>• Verificar a torneira da água.</li> <li>• Verificar a mangueira de entrada.</li> <li>• Desobstruir o filtro da mangueira de entrada.</li> <li>• Verificar a pressão da água.</li> <li>• Fechar a porta corretamente.</li> <li>• Assegurar o fornecimento de água.</li> </ul>
A máquina está a esvaziar enquanto está a encher.	<ul style="list-style-type: none"> <li>• A altura da mangueira de escoamento é inferior a 80 cm.</li> <li>• A extremidade da mangueira de escoamento não fica dentro de água.</li> </ul>	<ul style="list-style-type: none"> <li>• Assegurar que a mangueira de escoamento está corretamente instalada.</li> <li>• Assegurar que a mangueira de escoamento não está dentro de água.</li> </ul>
Falha no escoamento.	<ul style="list-style-type: none"> <li>• A mangueira de escoamento está obstruída.</li> <li>• O filtro da bomba está obstruído.</li> <li>• A extremidade da mangueira de escoamento está acima dos 100 cm acima do nível do chão.</li> </ul>	<ul style="list-style-type: none"> <li>• Desobstruir a mangueira de escoamento.</li> <li>• Limpar o filtro da bomba.</li> <li>• Assegurar que a mangueira de escoamento está corretamente instalada.</li> </ul>
Forte vibração durante a centrifugação.	<ul style="list-style-type: none"> <li>• Não foram removidos todos os parafusos de transporte.</li> <li>• O aparelho não está numa posição estável.</li> <li>• A carga da máquina não é a correta.</li> </ul>	<ul style="list-style-type: none"> <li>• Remover todos os parafusos de transporte.</li> <li>• Assegurar uma superfície estável e uma posição nivelada.</li> <li>• Verificar o peso da carga e equilibrar.</li> </ul>
O funcionamento para antes do ciclo de lavagem estar completado.	<ul style="list-style-type: none"> <li>• Falha no fornecimento de água ou da eletricidade.</li> </ul>	<ul style="list-style-type: none"> <li>• Verificar o fornecimento de corrente ou da água.</li> </ul>
Funcionamento para por um período de tempo	<ul style="list-style-type: none"> <li>• O aparelho exibe um código de erro.</li> <li>• Problema devido a padrão de carga.</li> <li>• O programa efetua o ciclo de enxaguamento.</li> </ul>	<ul style="list-style-type: none"> <li>• Considerar os códigos no visor.</li> <li>• Reduzir ou ajustar a carga.</li> <li>• Cancelar o programa e reiniciar.</li> </ul>

Problema	Causa	Solução
Espuma excessiva a flutuar na cuba e/ou na gaveta do detergente.	<ul style="list-style-type: none"> <li>• O detergente não é o apropriado.</li> <li>• Uso excessivo de detergente.</li> </ul>	<ul style="list-style-type: none"> <li>• Verificar as recomendações do detergente.</li> </ul>
Ajuste automático do tempo de lavagem.	<ul style="list-style-type: none"> <li>• A duração do programa de lavagem será ajustada.</li> </ul>	<ul style="list-style-type: none"> <li>• Isto é normal e não afeta o funcionamento.</li> </ul>
A centrifugação falha.	<ul style="list-style-type: none"> <li>• Desequilíbrio da carga.</li> </ul>	<ul style="list-style-type: none"> <li>• Verificar a carga da máquina e a roupa e fazer um programa de centrifugação de novo.</li> </ul>
Resultados da lavagem não satisfatórios.	<ul style="list-style-type: none"> <li>• Grau de sujidade não está de acordo com o programa selecionado.</li> <li>• A quantidade do detergente não é suficiente.</li> <li>• A carga máxima foi excedida.</li> <li>• A roupa não foi uniformemente distribuída no tambor.</li> </ul>	<ul style="list-style-type: none"> <li>• Selecionar outro programa.</li> <li>• Escolher o detergente de acordo com o grau de sujidade e de acordo com as especificações do fabricante.</li> <li>• Reduzir a carga.</li> <li>• Soltar a roupa.</li> </ul>
Resíduos do pó de lavagem na roupa.	<ul style="list-style-type: none"> <li>• Partículas insolúveis do detergente podem permanecer como manchas brancas na roupa.</li> </ul>	<ul style="list-style-type: none"> <li>• Realizar um enxaguamento extra.</li> <li>• Tentar esfregar os pontos na roupa seca.</li> <li>• Escolher outro detergente.</li> </ul>
A roupa tem manchas cinzentas.	<ul style="list-style-type: none"> <li>• Causadas por gorduras como óleos, natas ou pomadas.</li> </ul>	<ul style="list-style-type: none"> <li>• Pré-lavar a roupa com uma solução de limpeza especial.</li> </ul>



## Nota: Formação de espuma

Se durante o ciclo de centrifugação for verificada a existência de demasiada espuma, o motor para e a bomba de escoamento será ativada durante 90 segundos. Caso a eliminação da espuma não acontecer durante 3 vezes, o programa termina sem centrifugar.

Se voltarem a aparecer mensagens de erro depois de tomadas todas as medidas, desligar o aparelho, desligar a alimentação e contactar o serviço de apoio ao cliente.

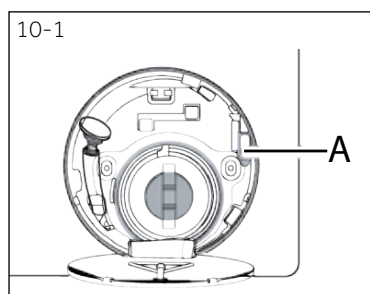

## 10.4 No caso de falha de energia

Se a falha de energia interromper um programa de lavagem que estava a decorrer, a abertura da porta é mecanicamente bloqueada. Para retirar roupa não deve existir qualquer nível de água visível no óculo das portas. Perigo de queimaduras! O nível da água tem de ser reduzido conforme descrito em "Filtro da bomba". Só depois pode puxar a alavanca (A) por baixo da aba de serviço (Fig.10-1) até que a porta fique desbloqueada fazendo um clique suave. Depois voltar a ligar todas as partes.



## Nota: Desbloquear a porta

Quando a máquina está em segurança (com nível de água por baixo do óculo assim como a uma determinada distância, a temperatura do cilindro é inferior a 55° C, o cilindro interior não rodou), pode desbloquear a porta da máquina.

### 11.1 .Preparação

- ▶ Retirar o aparelho da embalagem.
- ▶ Remover todos os materiais da embalagem incluindo a base de poliestireno, mantê-los longe do alcance das crianças. Enquanto está a abrir a embalagem, podem ser observadas gotas de água no saco de plástico e no óculo. Este é um fenómeno normal que resulta dos teste de água realizados na fábrica.



#### Nota: Eliminação da embalagem.

Manter todos os materiais de embalagem fora do alcance das crianças e eliminá-los de forma ecológica.

### 11.2 OPCIONAL: Instalar almofadas de redução de ruído

1. Quando abrir o pacote de encolhimento, encontrará algumas almofadas de redução do ruído. As mesmas são usadas para reduzir o ruído. (Fig. 11-1)
2. Deitar a máquina para um dos lados, com o óculo apontado para cima, a parte inferior voltada em direção ao operador (Fig. 11-2).
3. Retirar as almofadas de redução de ruído e remover a película protetora adesiva de dupla face; colar as almofadas de redução de ruído sob a estrutura da máquina de lavar roupa, como mostrado na Fig. 11-3 (duas almofadas mais longas na posição 1 e 3, duas almofadas mais curtas na posição 2 e 4). Finalmente colocar de novo a máquina na posição vertical.

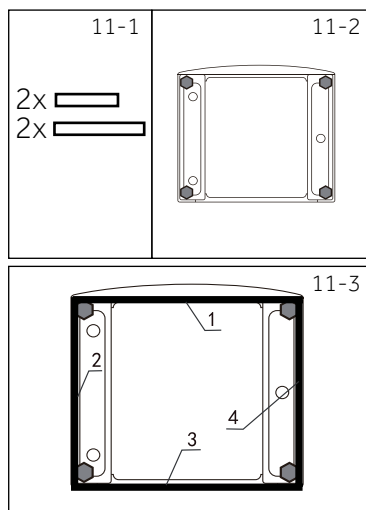

#### Nota: Almofadas de redução de ruído

A almofada de redução do ruído é opcional, pode ajudar a reduzir o ruído, deve montar a mesma ou não conforme as suas próprias necessidades.

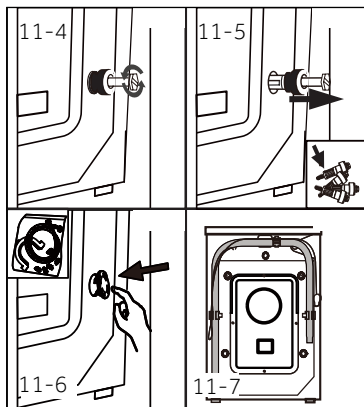

## 11.3 Desmontar os parafusos de transporte

Os parafusos de transporte são destinados a bloquear os componentes internos em relação à vibração durante o transporte do aparelho a fim de evitar danos no interior.

1. Retirar os 4 parafusos na parte de trás e retirar os espaçadores de plástico (Fig. 11-4) (Fig. 11-5).
2. Encher os orifícios restantes com fixações vazias (Fig. 11-6) Fig. 11-7).



### Nota: Guardar em lugar seguro.

Manter os parafusos de transporte num local seguro para uso mais tarde. Sempre que o aparelho tiver de ser deslocado, primeiro deve voltar a colocar os parafusos.

## 11.4 Deslocar o aparelho

Caso a máquina tenha de ser deslocada para um local distante, voltar a colocar os parafusos de transporte retirados antes da instalação de modo a evitar danos: A montagem é realizada na ordem inversa.

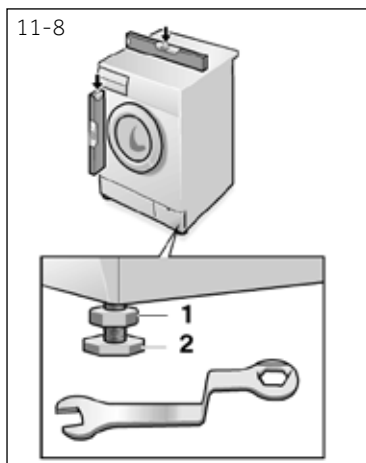

## 11.5 Nivelar o aparelho

Ajustar os pés (Fig. 11-8) para obter uma posição totalmente nivelada. Isto minimizará as vibrações e portanto o ruído durante a utilização. Também reduzirá o desgaste e o uso. Recomendamos usar um nível para o ajustamento. O pavimento deve ser estável e o mais plano possível.

1. Soltar a porca (1) usando uma chave inglesa.
2. Ajustar a altura rodando os pés (2).
3. Apertar o bloqueio (1) contra a estrutura.

## 11.6 Ligação do escoamento da água

Encaixar corretamente a mangueira de escoamento da água ao tubo. A mangueira tem de alcançar um ponto em altura entre 80 e 100 cm acima da linha de base do aparelho! Se possível manter sempre a mangueira de escoamento encaixada na mola na parte de trás do aparelho.



### ADVERTÊNCIA!

- ▶ Usar apenas a mangueira fornecida para a ligação.
- ▶ Nunca reutilizar mangueiras já usadas!
- ▶ Ligar apenas à alimentação da água fria.
- ▶ Antes da ligação, verificar se a água está limpa e transparente.

São possíveis as seguintes ligações:

#### 11.6.1 Mangueira de escoamento para o lavatório

- ▶ Pendurar a mangueira de escoamento com o suporte em U por cima do rebordo do lavatório com o tamanho adequado (Fig. 11-9).
- ▶ Proteger o suporte U o suficiente em relação a deslizamento.

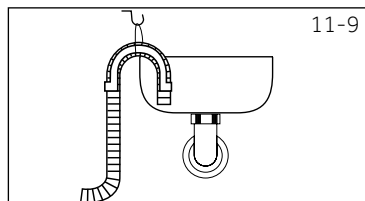

11-9

#### 11.6.2 Mangueira de escoamento para ligação da água usada

- ▶ O diâmetro interno do tubo de suporte com o orifício de ventilação tem de ser de um mínimo de 40 mm.
- ▶ Colocar a mangueira de escoamento a aproximadamente 80 -100 mm do tubo de água usada.
- ▶ Ligar o suporte U e fixá-lo o suficiente (Fig. 11-10).

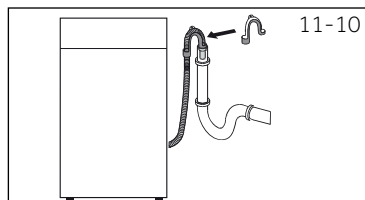

11-10

#### 11.6.3 Mangueira de escoamento para ligação do lavatório

- ▶ A junção deve assentar por cima do sifão
- ▶ Uma ligação à torneira é geralmente fechada através de um bloco (A). Que deve ser removido para evitar qualquer mau funcionamento (Fig. 11-11).
- ▶ Fixar a mangueira de escoamento com uma mola.

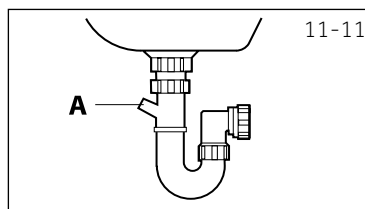

11-11



### CUIDADO!

- ▶ A mangueira de escoamento não deve ser submersa em água e deve ser fixada com firmeza e sem fugas. Se a mangueira de escoamento for colocada no pavimento ou se um tubo estiver a uma altura inferior a 80 cm, a máquina de lavar roupa continuará a escoar enquanto está a encher (sifão automático).
- ▶ A mangueira de escoamento não deve ser esticada. Se necessário contactar o serviço pós-vendas.

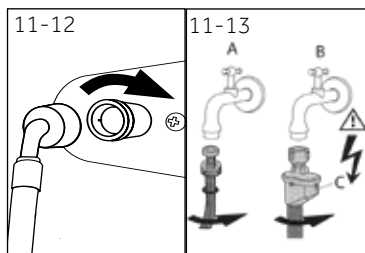

## 11.7 Ligação da água potável

Assegurar que as juntas estão introduzidas.

1. Ligar a mangueira de entrada da água com o extremo angulado para o aparelho (Fig. 11-12). Apertar manualmente a junta do parafuso.
2. A outra extremidade liga a uma torneira de água com uma rosca de 3/4 (Fig. 11-13).

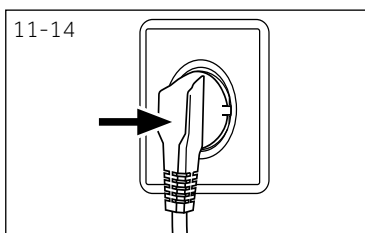

## 11.8 Ligação elétrica

Antes de cada ligação verificar se:

- ▶ fonte de alimentação, tomada e fusível são adequados à placa de características.
- ▶ a tomada de alimentação tem ligação à terra e se não são usadas fichas múltiplas ou extensão.
- ▶ a ficha e tomada de alimentação estão estritamente de acordo.
- ▶ **Apenas RU:** A ficha RU está conforme a norma BS1363A.

Colocar a ficha na tomada (Fig. 11-14).



## ADVERTÊNCIA!

- ▶ Assegurar sempre que todas as ligações (fonte de alimentação, mangueira de escoamento e de alimentação de água) estão fixas, secas e sem fugas.
- ▶ Ter cuidado para que estas partes nunca sejam esmagadas, dobradas ou torcidas.
- ▶ Se o cabo de alimentação estiver danificado, deve ser substituído pelo agente de assistência (ver cartão de garantia) de modo a evitar algum perigo. .



## 12.1 Dados técnicos adicionais

	HW80	HW90	HW100
Tensão em V	220-240 V~/50Hz		
Corrente em A	10		
Potência máx em W	2000		
Pressão de água em MPa	0,03≤P ≤1		
Peso líquido em kg	65		

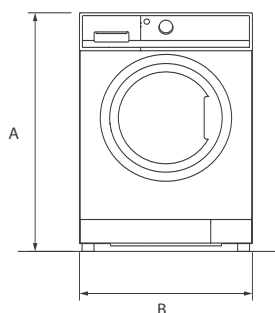

VISTA FRONTAL

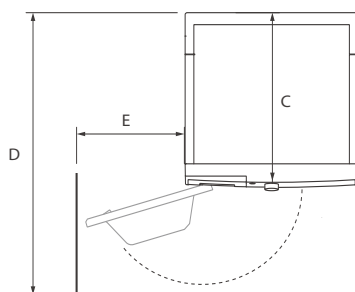

PAREDE VISTA SUPERIOR

Dimensões do produto	HW80	HW90	HW100
A: Altura global do produto em mm		850	
B: Largura global do produto em mm		595	
C: Profundidade global do produto em mm (Para o tamanho da placa principal de controlo) em mm		497	
P: Profundidade global do produto em mm		577	
E: Profundidade da abertura da porta em mm		1085	
F: Folga mínima da porta para a parede adjacente em mm		300	

**Nota: Dimensões**

A altura exata da sua máquina de lavar depende da altura que os pés são colocados a partir da base da máquina. O espaço onde vai instalar a sua máquina de lavar tem de ter para além das dimensões da mesma pelo menos 40 mm de largura e 20 mm de profundidade.

## 12.3 Normas e Diretivas



Este produto cumpre os requisitos de todas as diretivas CE aplicáveis com as normas harmonizadas correspondentes, previstas pela marca CE.

Recomendamos o nosso Serviço ao Cliente Haier e a utilização de peças de substituição originais.

Se tiver um problema com o seu aparelho, deve verificar primeiro a secção RESOLUÇÃO DE PROBLEMAS.

Se não conseguir encontrar uma solução lá, deve contactar

- ▶ o seu revendedor local ou
- ▶ A área de Reparação e Apoio em [www.haier.com](http://www.haier.com) onde pode encontrar os números de telefone e as Perguntas Frequentes e onde pode ativar um pedido de assistência.

Para contactar o nosso Serviço, assegurar que tem os seguintes dados disponíveis.

A informação pode ser encontrada na placa de características.

Modelo \_\_\_\_\_ N° de série \_\_\_\_\_

Verificar também o Cartão de Garantia fornecido com o produto em caso de garantia.

Para pedidos gerais de negócios abaixo indicamos os nossos endereços na Europa:

## Endereços europeus da Haier

<b>País*</b>	<b>Endereço postal</b>	<b>País*</b>	<b>Endereço postal</b>
<b>Itália</b>	Haier Europe Trading SRL Via De Cristoforis, 12 21100 Verese ITÁLIA	<b>França</b>	Haier France SAS 53 Boulevard Ornano – Pleyad 3 93200 Saint Denis FRANÇA
<b>Espanha Portugal</b>	Haier Iberia SL Pg. Garcia Faria, 49-51 08019 Barcelona ESPANHA	<b>Bélgica - FR Bélgica - PB Países Baixos Luxemburgo</b>	Haier Benelux SA Anderlecht Route de Lennik 451 BÉLGICA
<b>Alemanha Áustria</b>	Haier Deutschland GmbH Konrad-Zuse-Platz 6 81829 München ALEMANHA	<b>Polónia República Checa Hungria Grécia Roménia Rússia</b>	Haier Poland Sp. zo.o. Al. Jerozolimskie 181B 02-222 Varsóvia POLÓNIA
<b>Reino Unido</b>	Haier Appliances UK Co.Ltd. One Crown Square Church Street East Woking, Surrey, GU21 6HR RU		

\*Para mais informação deve consultar [www.haier.com](http://www.haier.com)



HW80-BD14979U1-HW90-BD14979U1-HW100-BD14979U1\_EN

**Haier**