

OBRIGADO

Obrigado por adquirir um produto Candy

Leia atentamente estas instruções antes de utilizar este aparelho. As instruções contêm informações importantes que o ajudarão a tirar o melhor partido do aparelho e a garantir uma instalação, utilização e manutenção seguras e corretas.

Guarde este manual num local conveniente para que possa sempre consultá-lo para uma utilização segura e correta do aparelho.

Se vender o aparelho, o oferecer ou o deixar para trás quando mudar de casa, certifique-se de que passa também este manual para que o novo proprietário possa familiarizar-se com o aparelho e com os avisos de segurança.

Legenda



Aviso - Informações de segurança importantes



Informações gerais e dicas



Informação ambiental



NOTA: PARA O REINO UNIDO APENAS

Ao receber o seu aparelho, verifique-o cuidadosamente quanto a danos. Qualquer dano detetado deve ser imediatamente comunicado ao motorista de entrega. Em alternativa, os danos encontrados devem ser comunicados ao revendedor no prazo de 2 dias após a receção.

Condições ambientais



Este aparelho está marcado de acordo com a diretiva europeia 2012/19/UE relativa aos resíduos de equipamentos elétricos e eletrônicos (REEE).

Os REEE contêm tanto substâncias poluentes (que podem causar consequências negativas para o ambiente) como componentes básicos (que podem ser reutilizados). É importante que os REEE sejam submetidos a tratamentos específicos, a fim de remover e eliminar corretamente todos os poluentes e recuperar e reciclar todos os materiais. Os indivíduos podem desempenhar um papel importante para garantir que os REEE não se tornem um problema ambiental; é essencial seguir algumas regras básicas:

- Os REEE não devem ser tratados como resíduos domésticos;
- Os REEE devem ser entregues nos pontos de recolha relevantes geridos pelo município ou por empresas registadas. Em muitos países, no caso dos REEE de grandes dimensões, poderá haver recolha ao domicílio.

Em muitos países, quando se compra um novo aparelho, o antigo pode ser devolvido ao revendedor que o deve recolher gratuitamente numa base individual, desde que o equipamento seja de tipo equivalente e tenha as mesmas funções que o equipamento fornecido.



AVISO!

Perigo de ferimentos ou asfixia!

Desligar o aparelho da rede elétrica. Cortar o cabo de alimentação e eliminá-lo. Retirar o fecho da porta para evitar que as crianças e os animais de estimação se fechem no aparelho.

Índice

1. **INFORMAÇÕES DE SEGURANÇA**
2. **INSTALAÇÃO**
3. **DICAS PRÁTICAS**
4. **DESCRIÇÃO DO PRODUTO**
5. **PAINEL DE CONTROLO**
6. **PROGRAMAS**
7. **CONSUMO**
8. **UTILIZAÇÃO DIÁRIA**
9. **CONTROLO REMOTO (WI-FI)**
10. **CUIDADOS E LIMPEZA**
11. **RESOLUÇÃO DE PROBLEMAS**
12. **DADOS TÉCNICOS**
13. **ASSISTÊNCIA AO CLIENTE**

1. INFORMAÇÕES DE SEGURANÇA

Antes de ligar o aparelho pela primeira vez, leia as seguintes indicações de segurança!



AVISO!

Utilização diária

- Este aparelho destina-se a utilização em aplicações domésticas ou idênticas como, por exemplo:
 - Áreas de cozinha de funcionários em lojas, escritórios e outros ambientes laborais;
 - Casas de campo;
 - Por clientes em hotéis, motéis e outros tipos de ambientes residenciais;
 - Ambientes tipo alojamento e pequeno-almoço.

Uma utilização diferente deste aparelho da de ambientes domésticos ou de funções domésticas habituais como, por exemplo, uso comercial por utilizadores experientes ou com formação, está excluída mesmo nas aplicações anteriores. Se o aparelho for utilizado de forma inconsistente com o descrito anteriormente, isto pode reduzir a vida útil do mesmo e invalidar a garantia do fabricante. Qualquer dano causado ao aparelho ou qualquer outro dano ou perda resultante de uso não consistente com utilização doméstica (mesmo que localizado num ambiente doméstico) não será aceite pelo fabricante na medida do máximo permitido pela lei.

- Este aparelho pode ser usado por crianças de 8 ou mais anos de idade e por pessoas com capacidades mentais, sensoriais ou físicas reduzidas ou sem conhecimento ou experiência, desde que tenham tido supervisão ou a quem tenham sido fornecidas instruções relativamente à utilização do aparelho de forma segura e que compreendam os perigos envolvidos.
- As crianças devem ser supervisionadas para assegurar que não brincam com o aparelho.

- As crianças com menos de 3 anos devem ser mantidas afastadas, exceto se forem permanentemente vigiadas.
- Se o cabo de alimentação estiver danificado, deve ser substituído por um cabo ou conjunto especial disponível junto do fabricante ou do seu agente de serviço.
- Utilize apenas os conjuntos de mangueira fornecidos com o aparelho para ligação ao abastecimento de água (não reutilize conjuntos de mangueira antigos).
- A pressão da água tem de se encontrar entre 0,03 MPa e 1 MPa.
- Certifique-se de que carpetes ou tapetes não tapam a base ou qualquer uma das aberturas de ventilação.
- Após a instalação, o aparelho tem de ser colocado de modo a que a ficha possa ser acedida.
- Capacidade máxima de carga de roupa seca, de acordo com o modelo utilizado (ver painel de controlo).
- Para consultar as especificações técnicas do produto, consulte o website do fabricante.

Instruções de segurança e ligações elétricas

- Os dados técnicos (entrada de energia e tensão de alimentação) são indicados na placa de classificação.
- Certifique-se de que o sistema elétrico está ligado à terra, está em conformidade com todas as leis aplicáveis, e que a tomada (de eletricidade) é compatível com a ficha do aparelho. Caso contrário, procurar assistência profissional qualificada.
- A utilização de conversores, tomadas múltiplas ou extensões é fortemente desaconselhada.
- Antes de limpar ou de realizar a manutenção da máquina de lavar, desligue a ficha do aparelho da tomada e feche a torneira de água.
- Não puxe pelo cabo de alimentação ou pelo aparelho para desligar a máquina da tomada.
- Certifique-se de que não existe água no tambor antes de abrir a porta.



AVISO!

A água pode atingir temperaturas muito elevadas durante o ciclo de lavagem.

- Não exponha a máquina de lavar roupa à chuva, à luz solar direta ou a outros elementos climatéricos. Proteger de possíveis congelamentos.
- Durante a deslocação, não levantar a máquina de lavar roupa pelos puxadores ou pela gaveta do detergente; durante o transporte, nunca apoiar a porta no carrinho. Recomendamos que duas pessoas levistem a máquina de lavar roupa.
- Em caso de avaria e/ou mau funcionamento, desligar a máquina de lavar roupa, fechar a torneira da água e não mexer no aparelho.
- Contactar imediatamente o centro de assistência ao cliente e utilizar apenas peças sobressalentes originais. O não cumprimento destas instruções pode prejudicar a segurança do aparelho.

Utilização prevista

Este aparelho destina-se exclusivamente à lavagem de roupa lavável na máquina. Em qualquer altura, seguir as instruções indicadas na etiqueta de cada peça de vestuário. Foi concebido exclusivamente para uso doméstico no interior da casa. Não se destina a utilização comercial ou industrial.

Não são permitidas alterações ou modificações no dispositivo. A utilização incorreta pode provocar riscos e a perda de todas as garantias e reclamações de responsabilidade.

2. INSTALAÇÃO

Preparação

- Certifique-se de que não existem danos de transporte.
- Certifique-se de que todos os parafusos de transporte foram retirados.
- Manuseie o aparelho sempre com, pelo menos, duas pessoas, uma vez que é pesado.
- Retire o aparelho da embalagem.
- Retire todo o material de embalagem, incluindo a película protetora do armário, a base de poliestireno e mantê-los fora do alcance das crianças. Quando abrir a embalagem, pode ver gotas de água no saco de plástico e no óculo. Este fenómeno normal resulta dos testes de água efetuados na fábrica.



Nota: Eliminação de embalagens

Mantenha todos os materiais de embalagem fora do alcance das crianças e elimine-os de forma ecológica.

OPCIONAL: Instalar almofadas de redução do ruído

1. Quando abrir a embalagem, encontrará quatro almofadas de redução de ruído. Estas são utilizadas para reduzir o ruído (Fig. 2-1).
2. Deite a máquina com o óculo virado para cima e o lado de baixo virado para o operador.
3. Retire as almofadas de redução de ruído e remova a película protetora adesiva de dupla face; cole à volta da parte inferior; as almofadas de redução de ruído sob o armário da máquina de lavar roupa, conforme indicado na Figura 2-1 (duas almofadas mais compridas na posição 1 e 3, duas almofadas mais curtas na posição 2 e 4). Por fim, volte a colocar a máquina na vertical.

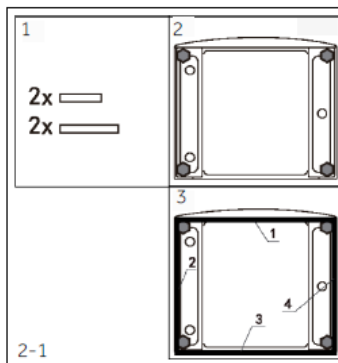

Desmonte os parafusos de transporte

A proteção de transporte na parte de trás destina-se a fixar os componentes anti-vibração no interior do aparelho durante o transporte, para evitar danos no interior. Todos os elementos (T1, T2, T3 e T4, Fig. 2-2) devem ser retirados antes da utilização.

1. Retire os 4 parafusos (T1 - T4) (Fig. 2-3).
2. Preencha os 5 orifícios com tampões de fecho.



Nota: Guarde num local seguro

Guarde todas as peças da proteção de transporte num local seguro para utilização posterior. Sempre que o aparelho tiver de ser deslocado, volte a colocar as peças de proteção.

Deslocação do aparelho

Se a máquina tiver de ser deslocada para outro local, substitua os parafusos de transporte retirados antes da instalação para evitar danos: A montagem faz-se por ordem inversa.

Alinhamento do aparelho

Ajustar todos os pés (Fig. 2-4) para obter uma posição completamente nivelada. Isto minimizará as vibrações e, consequentemente, o ruído durante a utilização. Reduz também o desgaste. Recomendamos a utilização de um nível de bolha de ar para o ajuste. O chão deve ser tão estável e plano quanto possível.

1. Desaperte a porca de bloqueio (1) com uma chave inglesa.
2. Ajuste a altura rodando o pé (2).
3. Aperte a porca de bloqueio (1) contra a caixa.

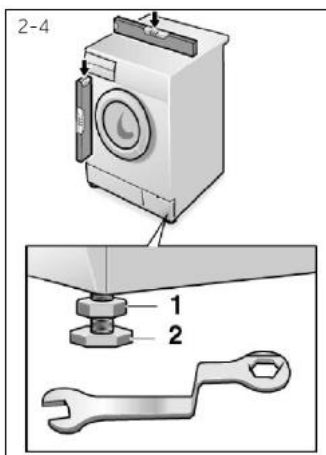
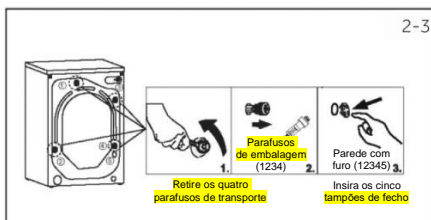
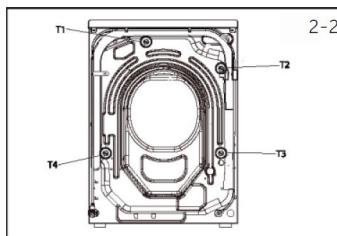

Alinhamento do aparelho

Fixe corretamente a mangueira de drenagem da água à tubagem. A mangueira deve atingir, num determinado ponto, uma altura entre 80 e 100 cm acima da linha de fundo do aparelho! Se possível, manter a mangueira de drenagem sempre fixa ao clipe na parte de trás do aparelho.



AVISO!

- Utilize apenas o conjunto de mangueiras fornecido para a conexão.
- Nunca reutilize conjuntos de mangueiras velhos!
- Ligue apenas ao abastecimento de água fria.
- Antes da ligação, verifique se a água está limpa e límpida.

São possíveis as seguintes conexões:

Mangueira de drenagem para o lava-loiça

- Pendure a mangueira de drenagem no suporte em U sobre a borda de um lava-loiça com tamanho adequado (Fig. 2-5).
- Proteja bem o suporte em U contra deslizamento.

Mangueira de drenagem para a ligação de águas residuais

- O diâmetro interno do tubo de suporte com orifício de ventilação deve ser, no mínimo, de 40 mm.
- Coloque a mangueira de drenagem de 80-100 mm no tubo de descarga.
- Coloque o suporte em U e fixá-lo bem (Fig. 2-6).

Conexão da mangueira de drenagem ao lava-loiça

- A junção deve situar-se acima do sifão.
- Uma conexão de espigão é normalmente fechada por uma almofada (A). Esta deve ser removida para evitar qualquer disfunção (Fig. 2-7).
- Fixe a mangueira de drenagem com uma braçadeira.

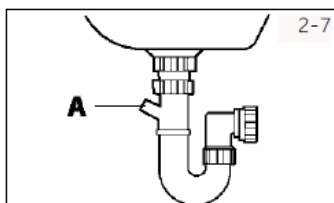
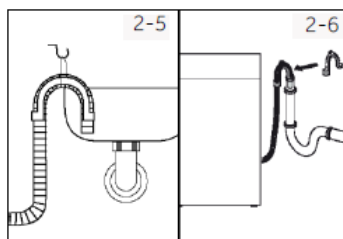



CUIDADO!

- A mangueira de drenagem não deve estar submersa em água e deve estar bem fixa e sem fugas. Se a mangueira de drenagem for colocada no chão ou se o tubo estiver a uma altura inferior a 80 cm, a máquina de lavar roupa escoará continuamente enquanto está a encher (auto-sifonagem).
- A mangueira de drenagem não deve ser prolongada. Se necessário, contactar o serviço pós-venda.

Conexão da mangueira de entrada ao lava-loiça

Certifique-se de que as juntas estão inseridas.

1. Conecte a mangueira de entrada de água com a extremidade inclinada ao aparelho (Fig. 2-8). Aperte a junta roscada à mão.
2. Conectar a outra extremidade a uma torneira de água com uma rosca de 3/4 (Fig. 2-9).

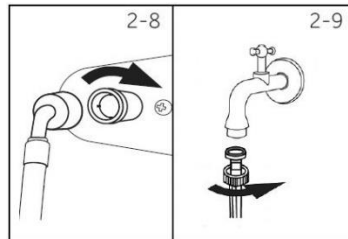

Conexão elétrica

Antes de cada ligação, verifique se:

- a rede elétrica, a tomada e o fusível são adequados à placa de classificação.
- a tomada de corrente está ligada à terra e não são utilizadas fichas múltiplas ou extensões.
- a ficha e a tomada de corrente estão estritamente de acordo.
- **Apenas no Reino Unido:** A ficha do Reino Unido cumpre a norma BS1363A. Coloque a ficha na tomada (Fig. 2-10).

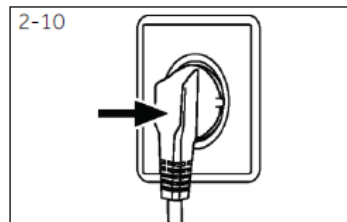

AVISO!

- Certifique-se sempre de que todas as ligações (rede elétrica, drenagem e mangueira de água doce) estão **firmes**, secas e sem **folgas**!
- Tenha cuidado, estas peças nunca devem ser esmagadas, dobradas ou torcidas.
- Se o cabo de alimentação estiver danificado, deve ser substituído pelo serviço de assistência técnica (ver cartão de garantia), para evitar riscos.

3. CONSELHOS PRÁTICOS

Dicas de carregamento

Ao separar a roupa, certifique-se de que:

- foram eliminados da roupa objetos metálicos como ganchos de cabelo, alfinetes, moedas;
- as fronhas abotoadas, os fechos corridos, os cintos e fitas compridas de roupão foram apertados;
- foram retirados roletes, ganchos ou cliques dos cortinados;
- foram lidas cuidadosamente as etiquetas de lavagem da roupa;
- foram eliminadas as manchas persistentes com detergentes específicos.
- Quando lavar tapetes, colchas ou outras peças de roupa pesadas, recomendamos que evite o ciclo de centrifugação.
- Para lavar a lã, certifique-se de que a peça pode ser lavada na máquina. Verifique a etiqueta do tecido.
- Deixe a porta da máquina ligeiramente aberta entre as lavagens, para evitar possíveis maus odores dentro da máquina.

Conselhos úteis para poupar

Sugestões sobre como poupar dinheiro e não prejudicar o ambiente quando utilizar o seu aparelho.

- Carregue a máquina na capacidade sugerida exibida na tabela do programa e para cada programa - isto permite-lhe POUPAR energia e água.
- O ruído e a humidade residual da roupa podem ser afetados pela velocidade de centrifugação: uma centrifugação mais rápida está associada a maior ruído e menor humidade residual na roupa.
- Os programas mais eficientes em termos de utilização combinada de água e energia são geralmente os que duram mais tempo com temperatura mais baixa.
- Digitalize o código QR na etiqueta energética para obter informações sobre o consumo de energia. O consumo de energia real pode diferir do declarado, consoante as condições locais.

Maximizar o tamanho da carga

- Para otimizar a utilização da energia, da água, do detergente e do tempo, deve utilizar o tamanho máximo de carga recomendado.

Poupe até 50% de energia ao lavar uma carga completa em vez de duas meias cargas.

É necessário efetuar uma pré-lavagem?

- Apenas para roupa muito suja **POUPE** detergente, tempo, água e consumo de energia ao **NÃO** selecionar a Pré-lavagem para roupa pouco ou muito suja.

É necessária uma lavagem a quente?

- Pré-tratar as nódoas com um tira-nódoas ou mergulhar as nódoas secas em água antes da lavagem para reduzir a necessidade de um programa de lavagem a quente. Poupe energia utilizando um programa de lavagem a baixa temperatura.

Dosagem do detergente

Em baixo encontra-se um breve guia com dicas e conselhos sobre a utilização de detergente.

- Utilize apenas detergentes adequados para lavagem na máquina.
- Selecione o seu detergente de acordo com o tipo de tecido (algodão, roupa delicada, sintética, lã, seda, etc.), a cor, o tipo e nível de sujidade e a temperatura de lavagem programada.
- Para utilizar a quantidade correta de detergente, amaciador ou quaisquer outros aditivos, siga cuidadosamente as instruções.

Seguir sempre as instruções do fabricante: a utilização correta do aparelho com a dose certa permite evitar desperdícios e reduzir o impacto ambiental.



Nota:

Quando se lava roupa branca muito suja, recomendamos a utilização de programas de algodão a 60 °C ou mais e um detergente em pó normal (para trabalhos pesados) que contenha agentes branqueadores que, a temperaturas médias/altas, proporcionam excelentes resultados. Para lavagens entre 40°C e 60°C, o tipo de detergente utilizado deve ser adequado ao tipo de tecido e ao nível de sujidade. Os pós normais são adequados para tecidos "brancos" ou de cor rápida com muita sujidade, enquanto os detergentes líquidos ou os pós "protetores de cor" são adequados para tecidos de cor com níveis ligeiros de sujidade.

Para a lavagem a temperaturas inferiores a 40 °C, recomendamos a utilização de detergentes líquidos ou detergentes especificamente rotulados como adequados para a lavagem a baixas temperaturas.

Para lavar lã ou seda, utilizar apenas detergentes especificamente formulados para estes tecidos.

- Demasiado detergente leva a uma formação excessiva de espuma, que impede que o ciclo seja efetuado corretamente. Pode também afetar a qualidade da lavagem e enxaguamento.

A utilização de detergentes ecológicos sem fosfatos pode provocar os seguintes efeitos:

- **água de enxaguamento mais turva:** Este efeito está relacionado com os zeólitos em suspensão que não têm efeitos negativos na eficácia do enxaguamento.
- **pó branco (zeólitos) na roupa no final da lavagem:** é normal, o pó não é absorvido pelo tecido e não altera a sua cor.
Para eliminar os zeólitos, selecione um programa de enxaguamento. No futuro, considere a possibilidade de utilizar um pouco menos de detergente.
- **espuma na água no último enxaguamento:** isto não indica necessariamente um mau enxaguamento. Considere a possibilidade de utilizar menos detergente nas próximas lavagens.
- **espuma abundante:** Isto deve-se frequentemente aos tensoativos aniônicos presentes nos detergentes, que são difíceis de eliminar da roupa. Neste caso, não voltar a enxaguar para eliminar estes efeitos. Não é válido. Sugerimos a realização de uma lavagem de manutenção com um produto de limpeza patenteado. Se o problema persistir ou se suspeitar de uma avaria, contacte imediatamente um Centro de Assistência Técnica Autorizado.

4. DESCRIÇÃO DO PRODUTO



Nota:

Devido a alterações técnicas e a diferentes modelos, as ilustrações dos capítulos seguintes podem diferir do seu modelo.

Imagem do aparelho

Frente (Fig. 4-1):



Lado traseiro (Fig. 4-2):

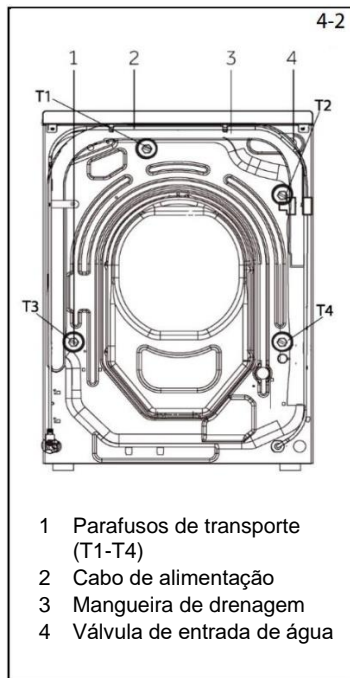

Acessórios

Verificar os acessórios e a literatura de acordo com esta lista (Fig. 4-3)

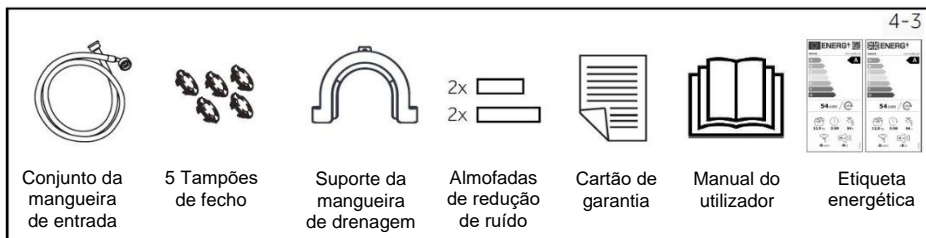

5. PAINEL DE CONTROLO

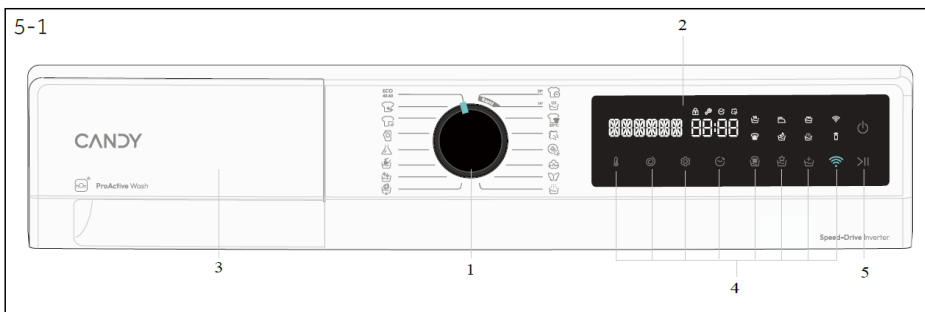

- 1 Seletor de programas
- 2 Ecrã
- 3 Gaveta de detergente/amaciador
- 4 Botões de função
- 5 Botão "Início/Pausa"



Nota: Sinal sonoro

O sinal sonoro pode ser selecionado ou cancelado, se necessário; ver <8. UTILIZAÇÃO DIÁRIA>.

Botão de alimentação

Ligar/desligar a máquina através deste botão de alimentação (Fig. 5-2).

Seletor de programas

Ao rodar o botão (Fig. 5-3), é possível selecionar um dos 16 programas, sendo apresentadas as suas predefinições.

Ecrã

O ecrã (Fig.5-4) apresenta as seguintes informações:

- Nome do programa
- Tempo restante
- Tempo restante da reserva
- Informação de alarme e informação imediata
- Informação de fim de pausa
- Tempo de atraso

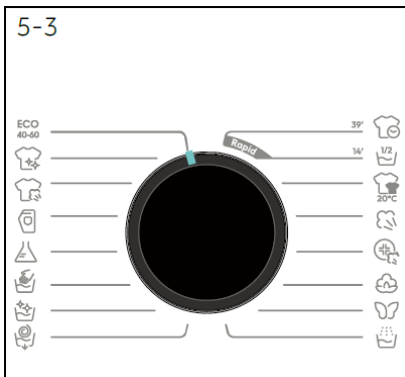
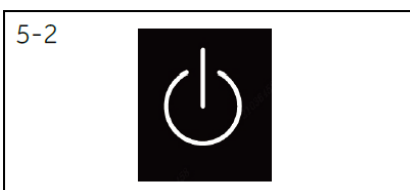

Gaveta de detergente

Abra a gaveta do dispensador, os seguintes componentes podem ser vistos (Fig.5-5):

1. compartimento para detergente em pó ou líquido.
2. Se o detergente em pó estiver a ser utilizado, o seletor da tampa do detergente deve ser levantado e mantido em baixo para o detergente líquido.
3. Coloque uma pequena quantidade de detergente em pó.
4. Compartimento para amaciador.
5. Patilha de bloqueio. Prima para baixo para retirar a gaveta do dispensador.

A recomendação sobre o tipo de detergentes adequados para as diferentes temperaturas de lavagem deve ser consultada no manual do detergente (ver <ADICIONAR DETERGENTE>).

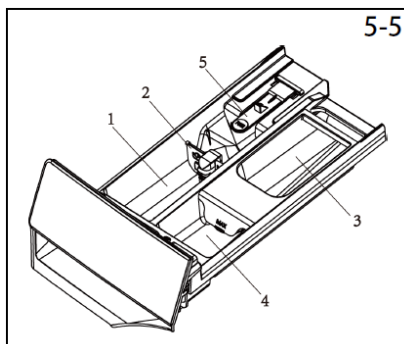

5-5

Botões de função

Os botões de função (Fig.5-6) permitem opções adicionais no programa selecionado antes do início do programa. São apresentados os indicadores correspondentes.

Ao desligar o aparelho ou ao criar um novo programa, todas as opções são exibidas.

Se um botão tiver várias opções, a opção pretendida pode ser selecionada premindo o botão sequencialmente.

Ao tocar nos botões, quando está sob luz fraca, a função não é selecionada: quando está sob luz forte, a função é selecionada.

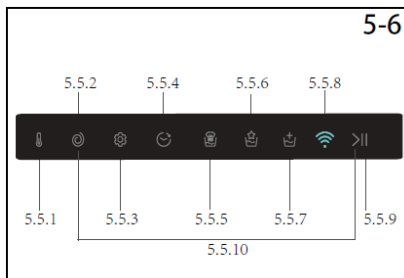

5-6



Nota: Definições de fábrica

Para obter os melhores resultados em cada programa, a Candy definiu bem as predefinições específicas. Se não existirem requisitos especiais, recomenda-se a utilização das predefinições.

Botão de função “”

- Tocar neste botão (Fig. 5-7) para visualizar a temperatura correspondente. Se for selecionado "0", a água não será aquecida.

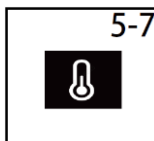

Botão de função “”

- Toque neste botão (Fig.5-8) para alterar ou desmarcar a centrifugação do programa. Se nenhuma luz estiver acesa e o ecrã apresentar "-----", a roupa não centrifuga.

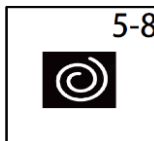

Botão de função “”

- Tocar neste botão (Fig. 5-9), o ecrã apresentará "RODAR O MARCADOR E PREMIR O BOTÃO DE CONFIRMAÇÃO PARA CONFIRMAR". Os idiomas e os tipos de sinais sonoros podem ser selecionados com o botão.
- Toque no botão iniciar/parar, o ecrã apresentará "IDIOMA". Clique novamente para visualizar o tipo de idioma, como por exemplo INGLÊS. Altere os tipos de idioma com o botão e toque novamente no botão iniciar/parar para confirmar.
- O ecrã tátil para o som do zumbido é "VOZ" e, em seguida, toque no botão iniciar/parar para ativar o sinal sonoro. Rode o botão para apresentar "ON" ou "OFF" e toque novamente no botão iniciar/parar para confirmar.

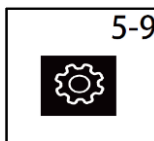

Botão de função “”

- Este botão (Fig. 5-10) permite-lhe pré-programar o ciclo de lavagem com um atraso máximo de 24 horas.
- Para atrasar o início use o procedimento seguinte:
 - Selecione o programa requerido.
 - Prima o botão uma vez para ativar o arranque com atraso e depois prima novamente para definir o atraso desejado. O atraso aumenta em passos de 30 minutos, com um máximo de 24 horas de atraso.

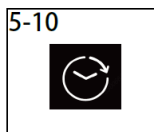

- Confirme premindo o botão INICIO/ PAUSA. A contagem decrescente de atraso irá iniciar e quando tiver terminada o programa será iniciado automaticamente.
- É possível cancelar o início de atraso rodando o seletor de programa.

Botão de função “^{1/2}” “” “ - O primeiro botão (Fig. 5-11) é a lavagem rápida, que é utilizada para situações com menos carga ou sujidade. - O segundo botão é o de lavagem intensiva, que é utilizado para situações com cargas elevadas ou condições de sujidade, e o tempo de lavagem será mais longo. - A lavagem rápida e a lavagem intensiva não podem ser efetuadas em simultâneo.



Botão de função “” “” “”

- A roupa é mantida imersa em água após o último enxaguamento para espalhar perfeitamente a fibra. Ao selecionar este programa (Fig. 5-12), o sinal sonoro é desligado e a velocidade de centrifugação é reduzida, exceto no caso do alarme. Durante a fase de retenção de água, a máquina para a contagem do tempo. Prima iniciar para terminar o ciclo com a fase de centrifugação e drenagem.



Botão de função “^{PRE}” “” “”

PRÉ-LAVAGEM “^{PRE}”

Esta opção (Fig. 5-13) permite-lhe realizar uma pré-lavagem e é especialmente útil para cargas muito sujas (apenas pode ser usada em alguns programas como ilustrado na tabela).

Recomendamos que não utilize nenhum detergente ou utilize uma pequena quantidade do detergente indicado na embalagem.

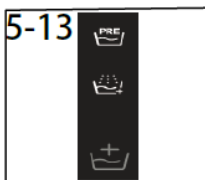

ENXAGUAMENTO EXTRA[®]



Esta opção (Fig. 5-13) permite adicionar um enxaguamento no final do ciclo de lavagem. É útil para pessoas com pele delicada e sensível, para as quais uma pequena quantidade de resíduos pode causar alergias. É aconselhável utilizar este programa para roupa de criança e para a lavagem de artigos muito sujos, que requerem uma grande quantidade de detergente ou para a lavagem de artigos atalhados, cujas fibras têm tendência a reter o detergente.



Nota: Velocidade

Depois de seleccionar esta função, o utilizador não pode seleccionar a velocidade. Mas a máquina irá concluir o processo de centrifugação.

Botão de função “”

- Toque neste botão (Fig. 5-14) para seleccionar a rede. Se a máquina não tiver uma rede de distribuição, prima brevemente este botão para iniciar a rede de distribuição.
- Se a rede já estiver ligada, prima brevemente este botão serve para a autorização remota.
- Prima demoradamente este botão para limpar as informações da rede de distribuição.
- Escolha “” para entrar no modo de configuração de rede, a função Wi-Fi será ativada ao mesmo tempo.
- Depois de configurar a rede com êxito, prima “” para autorizar. Os passos acima podem ser executadas através da aplicação móvel “APP”.



Botão de função “>||”

- Toque neste botão (Fig. 5-15) para iniciar ou interromper o programa atualmente apresentado.

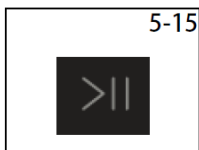

Botão de função “🌀”

- Prima simultaneamente o botão de velocidade e o botão iniciar/parar (Fig. 5-16) para ativar o modo de trinco para crianças.

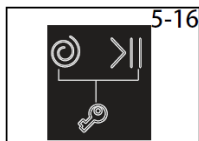

Primeira partida

Definição da língua

- Ligar a máquina e premir este botão “>||” para definir os idiomas e os sons.
- Para mudar de língua, rode o botão e clique em “>||” para confirmar a sua escolha.
- Rode o botão para ativar ou desativar o som do sinal sonoro e, em seguida, clique em “>||” para confirmar.

6. PROGRAMAS

- Sim
- Opcional
- / Não

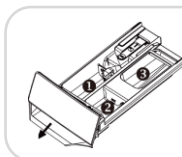

Compartimento de detergente para:

- 1 Detergente
- 2 Amaciador ou produto de cuidado
- 3 Pré-lavagem¹⁾

		MAX KG		STD TEMP	TEMPERATURA MÁXIMA	CENTRIFUGAÇÃO PRESENTE	CENTRIFUGAÇÃO MÁX.	1	2	3	INTENSIDADE DE LAVAGEM ²⁾	LAVAGEM RÁPIDA	MODO SILENCIOSO	SEM PASSAR A FERRO	ENXAGUAMENTO EXTRA	REMOTO	DIFERIDO
		8 KG	10 KG														
ECO 40-60	ECO 40-60	8	10	40	90	1400	1400	●	○	○	○	○	○	○	○	○	○
	BRANCOS	4	5	30	60	1000	1000	●	○	○	○	○	○	○	○	○	○
	SMART WASH	4	5	40	60	1000	1000	●	○	○	/	○	/	○	○	○	○
	JEANS	8	10	30	60	1000	1000	●	○	○	○	○	○	○	○	○	○
	SINTÉTICOS	4	5	40	60	1200	1200	●	○	○	○	○	○	○	○	○	○
	LAVAGEM MANUAL	1	2	30	60	800	800	●	○	/	/	/	○	○	○	○	○
	LIMPEZA DO TAMBOR	1	1	-	-	600	-	/	/	/	/	/	/	/	/	○	/
	DRENAGEM & CENTRIFUGAÇÃO	8	10	-	-	1000	1400	/	/	/	/	/	/	/	/	○	/
	ESPECIAL 39'	2	2,5	30	30	800	1400	●	○	/	/	/	/	/	○	○	○
	RÁPIDO	1	2	30	30	800	1400	●	○	/	/	/	/	/	/	○	○
	LAVAGEM A FRIO 20 °C	8	10	20	20	1000	1000	●	○	/	○	○	○	/	○	○	○
	ANTIPO-LUIÇÃO	8	10	60	90	1400	1400	●	○	/	○	○	○	/	○	○	○
	HIGIENE PLUS 59'	1	2	60	90	1400	1400	●	○	/	○	○	○	/	○	○	○
	ALGODÃO	8	10	40	90	1400	1400	●	○	○	○	○	○	○	○	○	○
	DELICADOS	2	2,5	30	40	400	400	●	○	/	/	/	/	/	/	/	○
	ENXAGUAR	8	10	-	-	1000	1000	/	○	/	/	/	/	/	/	○	/

INFORMAÇÃO PARA OS LABORATÓRIOS DE TESTE
PROGRAMA STANDARD DE ACORDO COM (UE) N.º 2019/2023: PROGRAMA ECO 40-60

- 1) Só pode ser adicionado um pouco de detergente com a função de pré-lavagem.
- 2) Este botão também permite selecionar a duração do tratamento rápido e as diferentes intensidades de vapor, tal como explicado nos parágrafos dedicados, mas a luz não está acesa.

Descrição dos programas

Para limpar tipos diferentes de tecidos e níveis diferentes de sujidade, a máquina de lavar tem programas específicos para satisfazer cada necessidade de lavagem (ver tabela de programas).



Nota:

Selecione o programa de acordo com as instruções de lavagem que aparecem nas etiquetas, especialmente a temperatura máxima recomendada.



AVISO!

RECOMENDAÇÃO DE DESEMPENHO DE LAVAGEM IMPORTANTE.

- As roupas novas, coloridas, devem ser lavadas separadamente pelo menos 5 ou 6 lavagens.
- Certas peças escuras grandes tais como jeans e toalhas devem ser sempre lavadas separadamente.
- Nunca misture tecidos **NÃO COLOURFAST**.

ECO 40-60

O programa ECO 40-60 consegue limpar roupa de algodão com sujidade normal adequada para lavagem a 40°C ou 60°C, em conjunto, no mesmo ciclo. Este programa é utilizado para avaliar a conformidade com a legislação EU Ecodesign (design de produtos amigos do ambiente).

BRANCOS

Este programa é adequado para a lavagem de roupa de algodão de cor a 40 °C ou para assegurar o mais elevado grau de limpeza para a lavagem de roupa resistente de algodão a 60 °C ou 90 °C. A centrifugação final é efetuada à velocidade máxima, o que garante uma excelente remoção da água.

SMART WASH

A nova tecnologia power care, através de uma perfeita mistura de água e detergente, garante o cuidado máximo das suas roupas, a uma temperatura de 30°C com um desempenho de lavagem perfeito. Este programa inovador é capaz de executar automaticamente a ação de limpeza à capacidade e ao tipo da carga, obtendo os melhores resultados sem preocupações. Este programa pode lavar roupa mista de algodão e sintéticos com pouca sujidade.

JEANS

A combinação perfeita de tempo e desempenho. Criado para eliminar sujidade de equipamentos de atletismo e desportivos. Uma lavagem a baixa temperatura recomendada para cargas pequenas de peças sintéticas.

SINTÉTICOS

Este programa permite-lhe lavar diferentes de tecidos e diferentes cores todas em conjunto. O movimento rotativo do tambor e os níveis de água são otimizados durante as fases de lavagem e enxaguamento. A centrifugação precisa assegura uma reduzida formação de vincos nos tecidos.

LAVAGEM MANUAL

Este programa realiza um ciclo de lavagem dedicado a tecidos delicados que podem ser lavados numa máquina de lavar roupa, ou artigos que devem ser lavados à mão.

LIMPEZA DO TAMBOR

Este programa pode efetuar a auto-limpeza da máquina de lavar roupa.

Recomendamos uma auto-limpeza do tambor após 50 utilizações da máquina de lavar roupa. Quando utilizar este programa, não coloque qualquer detergente para a roupa ou produto de limpeza da máquina.

DRENAGEM & CENTRIFUGAÇÃO

O programa completamente a drenagem e uma centrifugação máxima. É possível eliminar ou reduzir a centrifugação com o botão de seleção de centrifugação.

ESPECIAL 39

Este programa permite-lhe lavar tecidos diferentes em conjunto, como algodões, sintéticos e tecidos mistos, em apenas 39 minutos a uma temperatura de 40 °C (ou menos). Este programa é especialmente adequado para tecidos ligeiramente sujos.

RÁPIDO

Este novo programa pode ser utilizado para obter excelentes resultados enquanto poupa água, energia, detergente e tempo. Esta opção lava a uma temperatura média adequada para roupa mista de algodão e sintéticos com pouca sujidade. Recomendado para cargas pequenas e peças ligeiramente sujas.

NOVO CICLO 20 °C

Este programa inovador permite-lhe lavar vários tipos de tecidos e cores em conjunto, tais como algodões, sintéticos e tecidos variados a apenas 20 °C e fornece um desempenho de limpeza excelente.

ENGOMAR FÁCIL

Este programa utiliza um tratamento a vapor para relaxar os vincos. Três níveis de intensidade diferentes podem ser selecionados através do botão, desenhados para peças de roupa secas e dependendo do tipo de tecido.

HIGIENE PLUS 59

Este programa de lavagem é capaz de atingir uma temperatura de 60 °C, durante um longo período de tempo, combinando a ação do vapor com uma poderosa ação de enxaguamento para roupas limpas e higienizadas. Recomendado para tecidos de algodão.

ALGODÃO

Este programa é adequado para a lavagem de roupa de algodão de cor a 40 °C ou para garantir o mais elevado grau de limpeza para a lavagem de roupa resistente ao algodão a 60 °C ou 90 °C.

A centrifugação final é efetuada à velocidade máxima, o que garante uma excelente remoção da água.

DELICADOS

Desenvolvido para cuidar de roupas delicadas, este programa lava a baixa temperatura num tempo curto. Um enxaguamento prolongado e profundo nutre as fibras dos tecidos.

ENXAGUAR

Este programa executa 2 enxaguamentos com uma centrifugação intermédia (que pode ser reduzida ou excluída usando o botão apropriado). É usada para enxaguar qualquer tipo de tecido, por exemplo, após uma lavagem realizada manualmente.



Nota: O procedimento para verificar o número de ciclos que a máquina efetuou

Procedimento: no modo de espera, selecionar primeiro o programa "DRENAGEM & CENTRIFUGAÇÃO" e, em seguida, premir simultaneamente "velocidade" e "atraso"; o número de ciclos de funcionamento será apresentado durante 2 segundos e, em seguida, voltará à interface de espera. Os ciclos de funcionamento acumulados somam após o fim do programa. Os ciclos de funcionamento são visualizados em hexadecimal se forem superiores a 9999.

7. CONSUMO





Digitalize o código QR na etiqueta energética para obter informações sobre o consumo de energia.

O consumo de energia real pode diferir do declarado, consoante as condições locais.



Nota: Peso automático

O aparelho está equipado com um reconhecimento de carga. Com pouca carga, a energia, a água e o tempo de lavagem serão reduzidos automaticamente em alguns programas. O tempo predefinido do ecrã pode variar consoante o peso da carga, envolvendo o programa "Smart, Sintéticos, Algodão, Algodão 20 °C, "Eco 40-60".

Capacidade nominal	Programa	 (kg)	 (HH:MM)	ENERGY (kWh/ciclo)	 (L/ciclo)	Temperatura máxima (°C)	Velocidade efetiva (RPM)	 Humidade residual (%)
8 kg (1400r)	Eco 40-60	8	3:48	0,760	68,0	35	1330	52,0
	Eco 40-60	4	2:52	0,550	43,0	33	1330	52,0
	Eco 40-60	2	2:52	0,230	35,0	25	1330	56,0
	Algodão 20 °C	8	1:58	0,220	80,0	20	1000	65,0
	Algodão 20 °C	8	3:03	2.300	80,0	57	1400	53,0
10 kg (1400r)	Lã 30 °C	2	0:50	0.250	40,0	30	800	37,0
	Eco 40-60	10	3:58	0,865	78,0	35	1330	52,0
	Eco 40-60	5	2:58	0,560	47,0	33	1330	52,0
	Eco 40-60	2,5	2:58	0.250	35,0	25	1330	56,0
	Algodão 20 °C	10	1:58	0,220	85,0	20	1000	65,0
	Algodão 20 °C	10	3:03	2,500	85,0	57	1400	53,0
Lã 30 °C	2,5	0:50	0,300	45,0	30	800	37,0	

Os valores indicados para os programas que não o programa Eco 40-60 e o ciclo de lavagem e de secagem são meramente indicativos.

8. UTILIZAÇÃO DIÁRIA

Rede elétrica

Conectar a máquina de lavar roupa a uma rede elétrica (220V a 240V~/50Hz; Fig. 8-1). Consultar também a secção <2. INSTALAÇÃO>.

Ligação de água

- Antes de efetuar a ligação, verifique a limpeza e a clareza da entrada de água.
- Ligue a torneira (Fig.8-2).



Nota: Estanqueidade

Antes da utilização, verificar se existem fugas nas juntas entre a torneira e a mangueira de entrada, abrindo a torneira.

Preparação da roupa

- Separe a roupa de acordo com o tecido (algodão, sintéticos, lãs ou seda, etc.) e com o grau de sujidade (Fig. 8-3). Prestar atenção às etiquetas de conservação das etiquetas de lavagem.
- Separar a roupa branca da roupa de cor. Lavar primeiro à mão os têxteis de cor para verificar se desbotam ou escorrem.
- Esvaziar os bolsos (chaves, moedas, etc.) e retirar os objetos decorativos mais duros (por exemplo, pregadeiras).
- As peças de vestuário sem bainhas, as peças delicadas e os tecidos finos, como cortinados, devem ser colocados num saco de lavagem para cuidar desta roupa delicada (é preferível lavar à mão ou a seco).
- Feche os fechos de correr, os fechos de velcro e os ganchos e certifique-se de que os botões estão bem cosidos.
- Coloque peças sensíveis, como a roupa sem bainha firme, a roupa interior delicada (lingerie) e peças pequenas, como meias, cintos, soutiens, etc., num saco de lavagem.
- Desdobrar grandes peças de tecido, como lençóis, colchas, etc.
- Virar do avesso as calças de ganga e os tecidos estampados, decorados ou com muita cor; eventualmente, lavar separadamente.

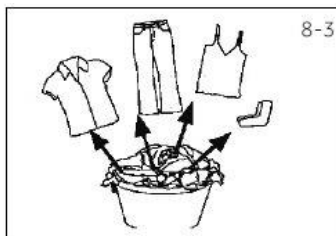
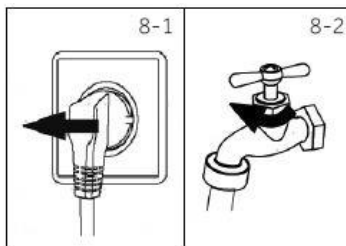

CUIDADO!

Os objetos não têxteis, bem como os objetos pequenos, soltos ou com arestas vivas podem provocar avarias e danos no vestuário e no aparelho.

Tabela de cuidados

Lavagem					
	Lavável até 95 °C em processo normal		Lavável até 60 °C em processo normal		Lavável até 60 °C em processo suave
	Lavável até 40 °C em processo normal		Lavável até 40 °C em processo suave		Lavável até 40 °C, processo muito suave
	Lavável até 30 °C em processo normal		Lavável até 30 °C em processo suave		Lavável até 30 °C, processo muito suave
	Lavar à mão no máx. 40 °C		Não lavar		

Branqueamento					
	Qualquer branqueamento permitido		Apenas oxigénio/não cloro		Não branquear

Secagem					
	Possibilidade de secagem à temperatura normal		Possibilidade de secagem à máquina a uma temperatura mais baixa		Não secar na máquina
	Secagem em linha		Secagem plana		

Passar a ferro					
	Passar a ferro a uma temperatura máxima até 200 °C		Passar a ferro a uma temperatura média até 150 °C		Passar a ferro a uma temperatura baixa, até 110 °C: sem vapor (o engomar a vapor pode causar danos irreversíveis)
	Não passar a ferro				

Cuidados profissionais com os têxteis					
	Limpeza a seco com tetracloroetano		Limpeza a seco em hidrocarbonetos		Não limpar a seco
	Limpeza profissional a húmido		Não limpar com água por profissionais		

Carregamento do aparelho

- Ponha a roupa na máquina peça a peça.
- Não encha demasiado. Atenção às diferenças de carga máxima consoante os programas! Regra geral para carga máxima: Mantenha uma distância de 15 cm entre a carga e o topo do tambor.
- Feche a porta com cuidado. Certifique-se de que nenhuma peça de roupa fica presa.



Nota: Peso automático

O tempo predefinido no ecrã pode variar em função do peso da carga, envolvendo o programa "ALGODÃO, ECO 40-60, 20 °C, SINTÉTICOS & CORES, CUIDADO ALERGIAS PRO, AUTO CUIDADO, NOITE & DIA".

Seleção do detergente

- A eficiência e o desempenho da lavagem são determinados pela qualidade do detergente utilizado.
- Utilize apenas detergente aprovado para lavagem na máquina.
- Se necessário, utilize detergentes específicos, por exemplo, para tecidos sintéticos e de lã.
- Ver sugestões para autocolantes de detergente de bancada.
- Não utilize produtos de limpeza a seco, como o tricloroetileno e produtos semelhantes.

Escolher o melhor detergente

Programa	Tipo de detergente				
	Universal	Cor	Delicados	Especial	Amaciador
ESPECIAL 39'	L	L	—	—	○
ANTIPOLUÍÇÃO	—	—	—	—	—
RÁPIDO	L	L	—	—	—
HIGIENE PLUS 59	—	—	○	○	○
DELICADOS	—	—	○	○	○
SMART WASH	L/P	L/P	—	—	○
JEANS	—	—	○	○	○
ENXAGUAR	—	—	—	—	○
ALGODÃO	L/P	L/P	—	—	○
ECO 40-60	L/P	L/P	—	—	○
LAVAGEM MANUAL	—	—	L/P	L/P	○
NOVO CICLO 20 °C	L/P	L/P	—	—	○
SINTÉTICOS	—	○	—	—	○
DRENAGEM & CENTRIFUGAÇÃO	—	—	—	—	—
BRANCOS	L/P	L/P	—	—	○
LIMPEZA DO TAMBOR	—	—	—	○	—

L = detergente em gel/líquido

P = detergente em pó

○ = opcional

— = não

Recomendamos utilizar:

Pó para a roupa: 20 °C a 90 °C* (melhor utilização: 40-60 °C)
 Detergente pra roupa de cor: 20 °C a 60 °C (melhor utilização: 30-60 °C)
 Lã/detergente delicado: 20 °C a 30 °C (melhor utilização: 20-30 °C)

* Escolher a temperatura de lavagem de 90 °C apenas para requisitos higiénicos especiais.

* Se a temperatura da água for igual ou superior a 60°C, aconselhamos a utilização de menos detergente.

* É preferível utilizar um detergente em pó com menos espuma ou sem espuma.

* O tipo de detergente sugerido no controlo remoto depende do programa escolhido na aplicação.

Adicionar detergente

1. Deslize a gaveta do detergente para fora.
2. Coloque os produtos químicos necessários nos compartimentos correspondentes (Fig. 8-4)
3. Empurre a gaveta para trás com cuidado.



Nota:

- Retire os resíduos de detergente da gaveta do detergente antes do ciclo de lavagem seguinte.
- Não utilize demasiado detergente ou amaciador.
- Siga as instruções da embalagem do detergente.
- Encha sempre o detergente imediatamente antes do início do ciclo de lavagem.
- O detergente líquido concentrado deve ser diluído antes de ser adicionado.
- Não utilize detergente líquido se a função "Início adiado" estiver selecionada.
- Escolha cuidadosamente as definições do programa de acordo com os símbolos de cuidados em todas as etiquetas da roupa e de acordo com a tabela de programas.

Selecione um programa

Para obter os melhores resultados de lavagem, selecione um programa adequado ao grau de sujidade e ao tipo de roupa. Rode o botão de programa (Fig. 8-5) para selecionar o programa certo. O visor apresenta o nome do programa selecionado.



Nota: Remoção de odores

Antes da primeira utilização, recomenda-se a execução do programa "LIMPEZA DO TAMBOR" para remover eventuais resíduos de corrupção. Não coloque nenhum detergente ou produto de limpeza especial para máquinas no compartimento do agente de lavagem (2).

Adicionar seleções individuais

Selecione as opções e definições necessárias (Fig. 8-6); consulte Painel de controlo.

8-4

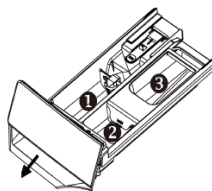

8-5

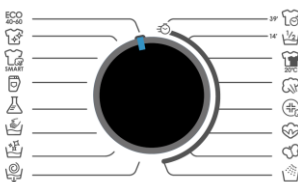

8-6

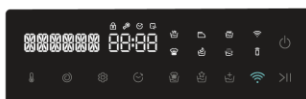

Inicie o programa de lavagem

Toque o botão "Início/Pausa" (Fig. 8-7) para iniciar. O aparelho funciona de acordo com as definições atuais. As alterações só são possíveis através da anulação do programa.

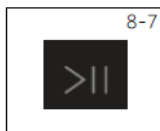

Interromper/anular o programa de lavagem

Para interromper um programa em curso, prima suavemente "Início/Pausa". O LED por cima do botão está a piscar. Prima novamente para retomar o funcionamento. Para cancelar um programa em curso e todas as suas definições individuais:

1. Toque no botão "Início/Pausa" para interromper o programa em curso.
2. Rode o botão para o programa DRENAGEM & CENTRIFUGAÇÃO e seleccione "SEM CENTRIFUGAÇÃO" para drenar a água
3. Depois de fechar o programa para reiniciar o aparelho, seleccione um novo programa e inicie-o.
4. Depois de fechar o programa para reiniciar o aparelho, seleccione um novo programa e inicie-o.

Após a lavagem



Nota: Trinco da porta

- Por razões de segurança, a porta está parcialmente bloqueada durante o ciclo de lavagem. Só é possível abrir a porta no final do programa ou depois de o programa ter sido cancelado corretamente (ver descrição acima).
- Em caso de nível de água elevado, temperatura elevada da água e durante a centrifugação, não é possível abrir a porta: O bloqueio é apresentado.

1. No fim do ciclo do programa, é exibido END.
2. O aparelho desliga-se automaticamente.
3. Retire a roupa o mais rapidamente possível para não a amassar e evitar que fique mais enrugada.
4. Desligue a alimentação de água.
5. Desligue o cabo de alimentação.
6. Abra a porta para evitar a formação de humidade e de odores. Deixe-a aberta quando não está a usar o aparelho.



Nota: Modo de espera / modo de poupança de energia

O aparelho **ligado** entra em modo de espera se não for ativado nos 2 minutos que antecedem o início do programa ou no final do programa, exceto CONTROLO REMOTO. O ecrã desliga-se. Isto permite poupar energia. Para interromper o modo de espera, rode o botão para qualquer outro programa exceto "OFF".

Ativar ou desativar o sinal sonoro

O sinal sonoro pode ser desmarcado, se necessário:

1. No modo de espera após a ligação, prima longamente o botão "OPÇÃO" durante mais de 5 segundos para desligar o som. A interface apresenta "SOUND OFF". Prima e mantenha premida esta tecla novamente durante mais de 5 segundos e a interface apresentará "SOUND ON".

9. CONTROLO REMOTO (WI-FI)

Geral

Este eletrodoméstico está equipado com tecnologia Wi-Fi que lhe permite controlá-lo remotamente através da aplicação.



AVISO!

Por favor, observe as precauções de segurança neste manual do utilizador e certifique-se de que estas são cumpridas mesmo quando operar o aparelho através da aplicação hOn enquanto estiver fora de casa. Deve também seguir as instruções do hOn.

Requisitos

1. Um router sem fios (protocolo 802.11b/g/n) que suporta apenas a banda de frequência de 2,4 GHz. O comprimento do SSID do router é de 1-31 caracteres (incluindo 1 e 31) e a palavra-passe é de 8-64 caracteres. O comprimento mínimo da palavra-passe deve ser de 8 caracteres. Os métodos de encriptação do router incluem aberto, WPA-PSK e WPA2-PSK.
2. A aplicação está disponível para dispositivos com Android. Huawei ou iOS, tanto para tablets como para smartphones.
3. O aparelho deve ser instalado numa posição em que possa receber um sinal Wi-Fi forte. Depois de o aparelho ter sido corretamente associado à aplicação, se não estiver corretamente ligado ao router sem fios, não aparece nenhum ícone Wi-Fi no ecrã.

Descarregar e instalar a aplicação hOn

Descarregue a aplicação hOn para o seu dispositivo lendo o seguinte código QR:



Descarregar a aplicação



ou através da ligação: go.haier-europe.com/download-app

Taxa de frequência (OFR)	2400 MHz - 2483.5 MHz
Potência máxima (EIRP)	20dBm
Norma sem fios	IEEE802.11b/g/n & BLE V4.2



Nota: Registo

O registo é necessário quando se utiliza pela primeira vez ou quando a conta formal foi eliminada/encerrada. Para continuar a utilizar, é necessário introduzir o nome de utilizador e a palavra-passe ao iniciar a sessão.

Emparelhamento do aparelho (na aplicação)

1. A aplicação está disponível para dispositivos tanto com Android como iOS, tanto para tablets como para smartphones.
2. Obtenha todos os pormenores sobre as funções Wi-Fi navegando pela App em modo DEMO.
3. A frequência da sua rede Wi-Fi doméstica deve ser de 2.4 GHz. Não consegue configurar a máquina se a sua rede doméstica estiver definida para 5 GHz.
4. Abra a aplicação, crie o perfil de utilizador (ou entre em sessão se já tiver criado anteriormente) e emparelhe o eletrodoméstico seguindo as instruções no ecrã do dispositivo.



Nota: Rede Wi-Fi

Não é possível ligar o aparelho a uma rede Wi-Fi pública. Pode provocar um mau funcionamento.



Nota: Utilizar o mesmo Wi-Fi

Ligue-se com o seu smartphone à rede à qual pretende ligar o produto.

Ativar o controlo remoto

1. Verifique se o router está ligado e conectado à Internet.
2. Ponha a roupa dentro da máquina, feche a porta, adicione detergente se for necessário.
3. Rode o seletor de programas para a posição **CONTROLO REMOTO (Wi-Fi)** .
4. A porta é bloqueada e os comandos do painel de controlo são desativados.
5. Iniciar o ciclo utilizando a aplicação. Quando o ciclo estiver concluído, desligue a máquina rodando o seletor de programa para a posição OFF para desbloquear a porta.



Nota: Expiração do controlo remoto

Quando o controlo remoto é ativado, se o utilizador final não iniciar qualquer ciclo a partir da aplicação em 10 minutos, o aparelho passa para o modo de espera em rede e mantém o controlo remoto até 24 horas, desligando-se em seguida.

Desativar o controlo remoto

1. Para sair do modo **CONTROLO REMOTO** enquanto um ciclo está em curso, rode o seletor de programas para qualquer posição além de **CONTROLO REMOTO (Wi-Fi)**, sem ir para OFF. O painel de controlo no aparelho fica de novo a trabalhar e se o ciclo for parado, consegue abrir a porta logo que a luz indicadora **PORTA BLOQUEADA** se apaga.
2. Por razões de segurança, em algumas fases do ciclo de lavagem, a porta só pode ser aberta se o nível da água estiver abaixo da extremidade inferior e se a temperatura estiver abaixo da sua extremidade inferior. Se estas condições estiverem reunidas, espere que a luz **PORTA BLOQUEADA** se apague antes de abrir a porta.
3. Com a porta fechada, rode o botão para a posição **CONTROLO REMOTO (Wi-Fi)** para controlar o aparelho utilizando novamente a aplicação. Se estiver um ciclo em curso, este continua.

10. CUIDADOS E LIMPEZA

Limpeza da gaveta do detergente

Tenha sempre o cuidado de não deixar resíduos de detergente. Limpe regularmente a gaveta (Fig. 10-1):

1. Puxe a gaveta para fora até parar.
2. Carregue no botão de desbloqueio e retire a gaveta.
3. Lave a gaveta com água até ficar limpa e voltar a inserir a gaveta no aparelho.

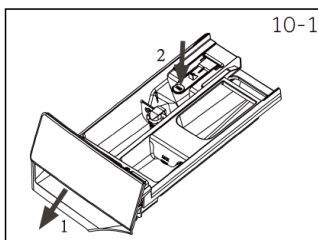

Limpeza da máquina

- Desligue a máquina da tomada durante a limpeza e a manutenção.
- Utilize um pano macio com sabão líquido para limpar a caixa da máquina (Fig. 10-2) e os componentes de borracha.
- Não utilize produtos químicos orgânicos ou solventes corrosivos.



Válvula de entrada de água e filtro da válvula de entrada

Para evitar o bloqueio do abastecimento de água por substâncias sólidas, como a cal, limpe regularmente o filtro da válvula de entrada.

- Desligue o cabo de alimentação e desligue o abastecimento de água.
- Desaparafuse a mangueira de entrada de água na parte de trás (Fig. 10-3) do aparelho, bem como na torneira.
- Lave os filtros com água e uma escova (Fig. 10-4).
- Introduza o filtro e instale a mangueira de entrada.

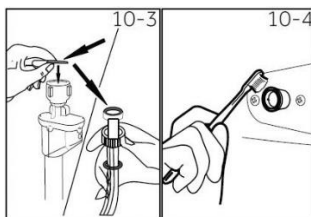

Limpeza do tambor

- Retire do tambor os objetos lavados acidentalmente, especialmente as peças metálicas, como alfinetes, moedas, etc. (Fig. 10-5), porque provocam manchas de ferrugem e danos.
- Utilize um produto de limpeza sem cloreto para remover manchas de ferrugem. Respeite as indicações de aviso do fabricante do produto de limpeza.
- Não utilize objetos duros ou palha de aço para a limpeza.

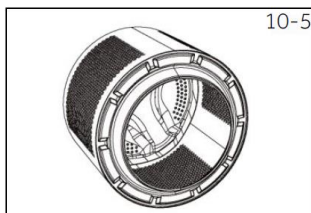

Longos períodos de desuso

Se o aparelho for deixado inativo durante um longo período de tempo:

1. Retire a ficha elétrica (Fig. 10-6).
2. Desligue o abastecimento de água (Fig. 10-7).
3. Abra a porta para evitar a formação de humidade e de odores. Deixar a porta aberta quando não estiver a ser utilizada.

Antes da próxima utilização, verifique cuidadosamente o cabo de alimentação, a entrada de água e a mangueira de drenagem. Certifique-se de que tudo está corretamente instalado e sem fugas.

Filtro da bomba

Limpe o filtro uma vez por mês e verifique o filtro da bomba, por exemplo, se o aparelho:

- Não escoar a água.
- Não centrifugar.
- Causa um ruído invulgar durante o funcionamento.



AVISO!

Risco de escaldão! A água no filtro da bomba pode estar muito quente! Antes de qualquer ação, certifique-se de que a água arrefeceu.

1. Desligue a máquina e retire a ficha da tomada (Fig. 10-8).
2. Empurre e abra a porta do filtro (Fig. 10-9).
3. Providencie um recipiente plano para recolher a água (Fig. 10-10). Pode haver quantidades maiores!
4. Puxe a mangueira de drenagem para fora e segure a sua extremidade por cima do recipiente (Fig. 10-10).
5. Retire o tampão de fecho da mangueira de drenagem (Fig. 10-10).
6. Depois de terminado o escoamento, feche a mangueira de drenagem e empurre-a para a máquina (Fig. 10-11).
7. Desaparafuse e retire o filtro da bomba para a direita (Fig. 10-12).
8. Remova as impurezas e a sujidade (Fig. 10-13).

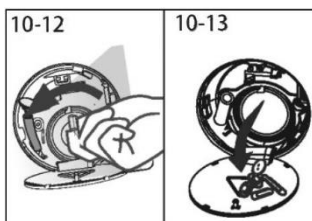
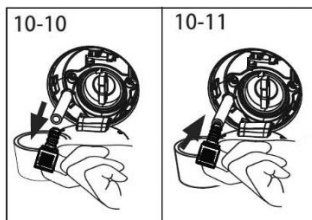
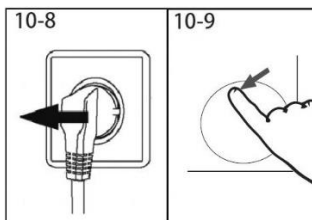
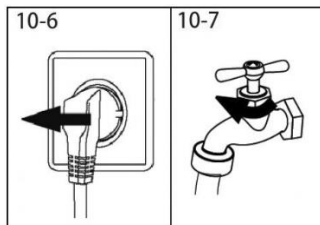

9. Limpe cuidadosamente o filtro da bomba, por exemplo, com água corrente (Fig. 10-14).
10. Voltar a fixá-la cuidadosamente (Fig. 10-15).
11. Feche a tampa de serviço.

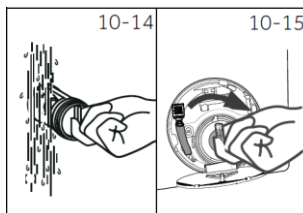

CUIDADO!

- A vedação do filtro da bomba tem de estar limpa e sem danos. Se a tampa não estiver completamente apertada, a água pode escapar.
- O filtro deve estar no sítio, caso contrário pode provocar fugas.

11. RESOLUÇÃO DE PROBLEMAS

Muitos dos problemas que ocorrem podem ser resolvidos pelo próprio sem conhecimentos específicos. Em caso de problema, verifique todas as possibilidades apresentadas e siga as instruções abaixo antes de contactar um serviço pós-venda. Ver <13. ASSISTÊNCIA AO CLIENTE>.



AVISO!

- Antes da manutenção, desative o aparelho e desligue a ficha de alimentação da tomada de corrente.
- A manutenção do equipamento elétrico só deve ser feita por eletricitistas qualificados, porque reparações incorretas podem causar danos consideráveis.
- Um cabo de alimentação danificado, tem de ser substituído pelo fabricante, por um agente de assistência deste ou por pessoas com qualificação similar para evitar um perigo de choque.

Códigos de informação

Os códigos seguintes são apresentados apenas para informações relativas ao ciclo de lavagem. Não é necessário efetuar qualquer medida.

Código	Mensagem
1:25	O tempo restante do ciclo de lavagem será de 1 hora e 25 minutos.
6:30	O tempo de atraso restante será de 6 horas e 30 minutos.
CLO+	A função de trinco para crianças está ativada.
End	O ciclo de lavagem está terminado. O aparelho desliga-se automaticamente.
Bloqueio	A porta está fechada devido ao nível elevado de água, à temperatura elevada da água ou ao ciclo de centrifugação.

Resolução de problemas com o código de visualização

Problema	Causa	Solução
CLR FLTR	<ul style="list-style-type: none">• Erro de drenagem, a água não drena totalmente num período de 6 minutos.	<ul style="list-style-type: none">• Limpar o filtro da bomba• Verificar a instalação da mangueira de drenagem.
E2	<ul style="list-style-type: none">• Erro de bloqueio.	<ul style="list-style-type: none">• Fechar bem a porta.
E4	<ul style="list-style-type: none">• Nível de água não atingido após 12 minutos.• A mangueira de drenagem é de auto-sifonagem.	<ul style="list-style-type: none">• Verificar se torneira está totalmente aberta e que a pressão da água é normal.• Verificar a instalação da mangueira de drenagem.
E8	<ul style="list-style-type: none">• Erro de nível de proteção da água.	<ul style="list-style-type: none">• Contactar o serviço pós-venda.
F3	<ul style="list-style-type: none">• Erro no sensor de temperatura.	<ul style="list-style-type: none">• Contactar o serviço pós-venda.
F4	<ul style="list-style-type: none">• Erro de aquecimento.	<ul style="list-style-type: none">• Contactar o serviço pós-venda.

Problema	Causa	Solução
F7	<ul style="list-style-type: none"> • Erro do motor. 	<ul style="list-style-type: none"> • Contactar o serviço pós-venda.
FA	<ul style="list-style-type: none"> • Erro do sensor de nível de água. 	<ul style="list-style-type: none"> • Contactar o serviço pós-venda.
FC0, FC1 ou FC2	<ul style="list-style-type: none"> • Erro de comunicação anormal. 	<ul style="list-style-type: none"> • Contactar o serviço pós-venda.
FH	<ul style="list-style-type: none"> • O módulo iot não foi configurado. 	<ul style="list-style-type: none"> • Contacte o serviço pós-venda para substituir o módulo iot.
E5	<ul style="list-style-type: none"> • Erro de drenagem. 	<ul style="list-style-type: none"> • A água não é totalmente drenada no tempo definido.
Eb	<ul style="list-style-type: none"> • Alarme de encravamento de roupa. 	<ul style="list-style-type: none"> • Faça pausa no funcionamento, abra a porta e volte a colocar as peças de vestuário antes de reiniciar.

Resolução de problemas sem código no visor

Problema	Causa	Solução
A máquina de lavar roupa não funciona.	<ul style="list-style-type: none"> • O programa ainda não iniciou. • A porta não está bem fechada. • A máquina não foi ligada. • Falha de energia. • O trinco para crianças está ativado. 	<ul style="list-style-type: none"> • Verificar o programa e iniciá-lo. • Feche corretamente a porta. • Ligar a máquina. • Verificar a rede elétrica. • Desativar o trinco para crianças.
A máquina de lavar roupa não enche de água.	<ul style="list-style-type: none"> • Não há água. • A mangueira de entrada está dobrada. • O filtro da mangueira de entrada está obstruído. • A pressão de água é inferior a 0,03 MPa. • A porta não está bem fechada. • Falha no abastecimento de água. 	<ul style="list-style-type: none"> • Verificar a torneira da água. • Verificar a mangueira de entrada. • Desobstruir o filtro da mangueira de entrada. • Verificar a pressão da água. • Feche corretamente a porta. • Assegurar o abastecimento de água.
A máquina está a escoar enquanto enche.	<ul style="list-style-type: none"> • A altura da mangueira de drenagem é inferior a 80 cm. • A extremidade da mangueira de drenagem pode entrar na água. 	<ul style="list-style-type: none"> • Certifique-se de que a mangueira de drenagem está corretamente instalada. • Certificar-se de que a mangueira de drenagem não está dentro de água.
Falha de drenagem.	<ul style="list-style-type: none"> • A mangueira de drenagem está bloqueada. • O filtro da bomba está bloqueado. • A extremidade da mangueira de drenagem está a mais de 100 cm acima do nível do chão. 	<ul style="list-style-type: none"> • Desbloquear a mangueira de drenagem. • Limpar o filtro da bomba. • Certifique-se de que a mangueira de drenagem está corretamente instalada.
Forte vibração durante a rotação.	<ul style="list-style-type: none"> • Nem todos os parafusos de transporte foram retirados. • O aparelho não tem uma posição sólida. • A carga da máquina não está correta. 	<ul style="list-style-type: none"> • Retirar todos os parafusos de transporte. • Assegurar um piso sólido e uma posição nivelada. • Verificar o peso e o equilíbrio da carga.
A operação para antes de completar o ciclo de lavagem.	<ul style="list-style-type: none"> • Falta de água ou de eletricidade. 	<ul style="list-style-type: none"> • Verificar a alimentação elétrica e o abastecimento de água.

Problema	Causa	Solução
O funcionamento para durante um período de tempo.	<ul style="list-style-type: none"> • O aparelho apresenta um código de erro. • Problema devido ao padrão de carga. • O programa efetua o ciclo de imersão. 	<ul style="list-style-type: none"> • Considerar os códigos no visor. • Reduzir ou ajustar a carga. • Cancelar o programa e reiniciar.
Espuma excessiva a flutuar no tambor e/ou na gaveta do detergente.	<ul style="list-style-type: none"> • O detergente não é adequado. • Utilização excessiva de detergente. 	<ul style="list-style-type: none"> • Verificar as recomendações do detergente. • Reduzir a quantidade de detergente.
Regulação automática do tempo de lavagem.	<ul style="list-style-type: none"> • A duração do programa de lavagem será ajustada. 	<ul style="list-style-type: none"> • Isto é normal e não afeta a funcionalidade.
A rotação falha.	<ul style="list-style-type: none"> • Desequilíbrio da carga de roupa. 	<ul style="list-style-type: none"> • Verificar a carga da máquina e a roupa e executar novamente um programa de centrifugação.
Resultado de lavagem insatisfatório.	<ul style="list-style-type: none"> • O grau de sujidade não está de acordo com o programa selecionado. • A quantidade de detergente não é suficiente. • A carga máxima foi excedida. • A roupa está distribuída de forma irregular no tambor. 	<ul style="list-style-type: none"> • Selecionar outro programa. • Escolher o detergente em função do grau de sujidade e de acordo com o fabrico. • Reduzir o carregamento. • Soltar a roupa.
Há resíduos de detergente em pó na roupa.	<ul style="list-style-type: none"> • Partículas insolúveis de detergente podem permanecer como manchas brancas na roupa. 	<ul style="list-style-type: none"> • Efetuar um enxaguamento suplementar. • Tentar escovar esses pontos da roupa seca. • Escolher outro detergente.
A roupa tem manchas cinzentas.	<ul style="list-style-type: none"> • Causada por gorduras, como óleos, cremes ou pomadas. 	<ul style="list-style-type: none"> • Pré-tratar a roupa com um produto de limpeza especial.



Nota: Formação de espuma

Se for ocorrer demasiada espuma durante o ciclo de centrifugação, o motor para e a bomba de drenagem é ativada durante 90 segundos. Se esta eliminação de espuma falhar até 3 vezes, o programa termina sem centrifugar.

Se as mensagens de erro reaparecerem mesmo após as medidas tomadas, desligue o aparelho, desconecte a rede elétrica e contacte o serviço de apoio ao cliente.

Em caso de falha de energia

O programa atual e a sua definição são guardados. Quando a rede elétrica for restabelecida, o funcionamento será retomado.

Se uma falha de energia cortar um programa de lavagem em funcionamento, a abertura da porta é bloqueada mecanicamente. Para retirar qualquer roupa, o nível da água não deve ser visto no óculo de vidro da porta. Perigo de queimaduras! O nível da água tem de ser reduzido conforme descrito em **FILTRO DA BOMBA**>. Só então puxar a alavanca (A) por baixo da tampa de serviço (Fig. 11-1) até que a porta seja destrancada com um suave clique. Em seguida, voltar a fixar todas as peças.

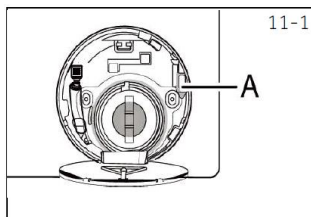

Nota:

Quando a máquina de lavar roupa se encontra num estado seguro (o nível da água está abaixo da janela ao longo de uma certa distância, a temperatura do tambor é inferior a 55 °C, o tambor interior não gira), pode destrancar as portas da máquina.

12. DADOS TÉCNICOS

Dados técnicos adicionais

	RT48*	RT410*
Tensão em V	220-240 V~/ 50Hz	
Corrente em A	10	
Potência máxima em W	1900	
Pressão da água em MPa	0,03≤P <1	
Peso líquido em kg	XX	XX

Dimensões do produto

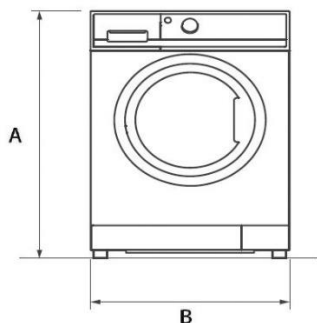

VISTA FRONTAL

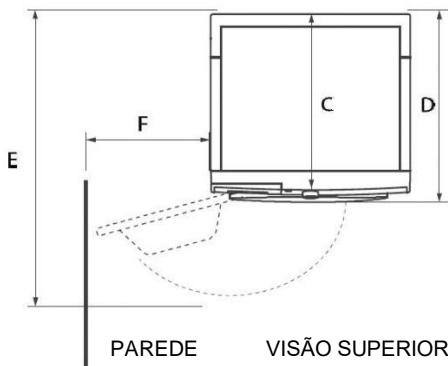

PAREDE

VISÃO SUPERIOR

DIMENSÕES DO PRODUTO	RT48*	RT410*
A Altura total do produto mm	850	850
B Largura total do produto mm	595	595
C profundidade total do produto (até ao painel de controlo principal) mm	XXX	XXX
D Profundidade total do produto mm	XXX	XXX
E Profundidade da porta aberta mm	XXX	XXX
F Distância mínima da porta à parede adjacente mm	XXX	XXX



Nota:

A altura exata da máquina de lavar depende da distância entre os pés e a base da máquina. O espaço onde instala a máquina de lavar tem de ser, pelo menos, 40 mm mais largo e 20 mm mais profundo do que as suas dimensões.

Normas e diretivas CE

Este produto cumpre os requisitos das as diretivas CE aplicáveis com as normas harmonizadas correspondentes, que fornecem a marcação CE.

13. ASSISTÊNCIA AO CLIENTE

Recomendamos o nosso Assistência ao Cliente Candy e a utilização de peças sobressalentes originais. Se tiver algum problema com o seu aparelho, consulte primeiro a secção <11. RESOLUÇÃO DE PROBLEMAS>.

Se não conseguir encontrar uma solução, contacte-nos:

- o seu revendedor local.
- a Área de Assistência no website da Candy, onde pode encontrar informações sobre Garantias. Acessórios e peças sobressalentes e números de contacto.

Para contactar o nosso Serviço, certifique-se de que tem disponíveis os seguintes dados.

Cada produto é identificado por um código único, também designado por "número de série", impresso num autocolante. Encontra-se no interior da abertura da porta.

Modelo _____ N.º de série _____

Verificar também o cartão de garantia fornecido com o produto em caso de garantia.

Recomenda-se sempre a utilização de peças sobressalentes originais, que estão disponíveis nos nossos Centros de Assistência Técnica Autorizados.

Garantia

O produto tem uma garantia ao abrigo dos termos e condições indicados no certificado incluído com o produto. O certificado deve ser guardado de modo a poder ser apresentado ao Centro de Atendimento ao Cliente Autorizado em caso de necessidade. Pode igualmente consultar as condições da garantia no nosso website. Para obter assistência, preencha o formulário online ou contacte-nos através do número indicado na página de assistência no nosso website.

A garantia padrão do fabricante cobre as falhas causadas por defeitos elétricos ou mecânicos no produto devido a um ato ou omissão do fabricante. Se se verificar que uma avaria é causada por fatores exteriores ao produto fornecido, por uma utilização incorreta ou pelo incumprimento das instruções de utilização, poderá ser cobrada uma taxa.

O fabricante declina qualquer responsabilidade por eventuais erros de impressão no folheto incluído com este produto. Para além disso, reserva também o direito de realizar quaisquer alterações consideradas úteis aos seus produtos sem alterar as características essenciais dos mesmos.

23.10 - 002050928 8 XX -