

CANDY

Manual do utilizador da máquina de lavar loiça

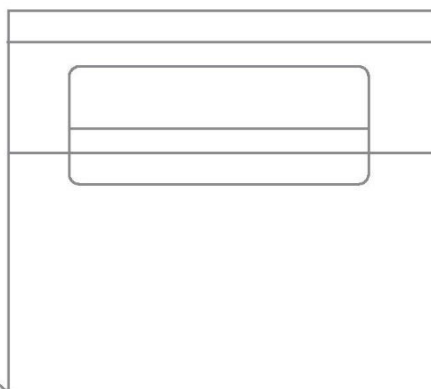

PT

Segurança e avisos	2
Instalação	6
Descrição do produto.....	11
Painel de controlo	12
Programa.....	14
Primeira utilização	15
Sugestões de carregamento	16
Configurar uma lavagem.....	17
Início atrasado	19
Fecho	20
Preferências	21
Sistema de amaciamento de água.....	22
Detergente.....	24
Abrilhantador	26
Utilização diária	27
Ligação Wi-Fi.....	30
Manutenção.....	31
Resolução de problemas	35
Códigos de falha.....	38
Teste de padrões.....	39

Utilização pretendida

O aparelho foi projetado para uso doméstico dentro da casa, ou em aplicações semelhantes, como copas de pessoal em ambientes de trabalho, quintas, por clientes em hotéis, motéis ou outros ambientes residenciais, e instalações de alojamento e pequeno-almoço. Não se destina a uso comercial ou industrial. Não o utilize para outros fins que não os para os quais foi concebido.

Não são permitidas alterações ou modificações no dispositivo. A utilização não intencional pode causar riscos e perda de reivindicações de garantia.

Normas e Diretivas

Este produto cumpre os requisitos de todas as diretivas CE aplicáveis com as correspondentes normas harmonizadas que tenham a marcação CE.

Leia e guarde este guia

Quando utilizar a sua Máquina de lavar loiça, siga as precauções básicas, incluindo o seguinte:

Geral

- ▶ As informações contidas neste guia devem ser seguidas para minimizar o risco de incêndio ou explosão ou para prevenir danos materiais, lesões pessoais ou perda de vida.
- ▶ Utilize a máquina de lavar loiça apenas para a sua função pretendida conforme descrito neste guia.
- ▶ Este aparelho destina-se a ser utilizado em meio doméstico e aplicações semelhantes tais como:
 - áreas de cozinha para o pessoal em lojas, escritórios e outros ambientes de trabalho
 - quintas
 - por clientes em hotéis, motéis e outros ambientes residenciais
 - ambientes de alojamento e pequeno-almoço.
- ▶ Utilize apenas detergentes ou abrillantador recomendado para utilização numa máquina de lavar loiça doméstica e mantenha-os fora do alcance das crianças. Verifique se o dispensador de detergente fica vazio após a conclusão de cada programa de lavagem.
- ▶ Ao carregar os artigos a lavar, coloque artigos afiados de forma a não poderem danificar a máquina de lavar loiça e ponha as facas afiadas com o punho para cima para reduzir o risco de cortes.
- ▶ Não toque na placa de filtro na base da máquina de lavar louça durante ou imediatamente após a utilização, pois pode estar quente.
- ▶ Não opere a sua máquina de lavar loiça a menos que todos os painéis de revestimento estejam corretamente instalados.

- ▶ Não viole os comandos.
- ▶ Não abuse, não se sente nem se ponha em pé sobre a porta ou a prateleira da máquina de lavar loiça.
- ▶ A porta não deve ser deixada na posição aberta, uma vez que pode apresentar um risco de disparo.
- ▶ Os suportes para copos dobráveis foram desenhados para suportar chávenas, copos e utensílios de cozinha. Não se apoie nem utilize os suportes para copos dobráveis nem os utilize para apoiar o peso do seu corpo.
- ▶ Para reduzir o risco de lesão, não permita que crianças brinquem com a máquina de lavar loiça.
- ▶ Sob certas condições, pode ser produzido gás de hidrogénio num sistema de aquecimento de água quente que não tenha sido utilizado durante duas semanas ou mais. O GÁS DE HIDROGÉNIO É EXPLOSIVO. Se o sistema de água quente não tiver sido utilizado durante esse período, antes de usar a máquina de lavar loiça, ligue todas as torneiras de água quente e deixe o fluxo de água de cada um durante vários minutos. Isto libertará qualquer gás acumulado de hidrogénio. Uma vez que o gás é inflamável, não fume ou use uma chama aberta durante este tempo.
- ▶ Remova a porta do compartimento de lavagem ao tirar de serviço uma máquina de lavar loiça velha ou ao eliminá-la.
- ▶ Alguns detergentes para máquinas de lavar loiça são fortemente alcalinos. Podem ser extremamente perigosos se ingeridos. Evite o contacto com a pele e os olhos e mantenha as crianças afastadas da máquina de lavar loiça quando a porta estiver aberta.
- ▶ A máquina de lavar loiça deve ser utilizada com a placa do filtro, o filtro e os braços aspersores no lugar. Para identificar estas peças consulte "Manutenção".
- ▶ Se a máquina de lavar loiça não estiver a ser utilizada durante longos períodos de tempo, desligue o fornecimento de eletricidade e de água.
- ▶ A limpeza e manutenção não deve ser realizada por crianças sem supervisão.
- ▶ Tenha cuidado para não carregar itens de loiça para que evitem que a porta se feche.
- ▶ Os aparelhos domésticos não se destinam a ser utilizados por crianças. As crianças com menos de 8 anos de idade devem ser mantidas afastadas do aparelho, a menos que sejam supervisionadas continuamente. Este aparelho pode ser utilizado por crianças de idade igual ou superior a 8 anos e por pessoas com capacidades físicas, sensoriais ou mentais reduzidas ou falta de experiência e conhecimento, caso lhes tenha sido fornecida supervisão ou instruções relativas à utilização do aparelho de forma segura e desde que compreendam os perigos envolvidos. As crianças supervisionadas não devem brincar com o aparelho.
- ▶ Se um limpador de máquina de lavar loiça for usado, recomendamos executar um programa de lavagem com detergente imediatamente após para evitar qualquer dano.

- ▶ A máquina de lavar loiça foi concebida para lavar utensílios de cozinha normais. Itens contaminados com gasolina, tinta, resíduos de aço ou ferro, produtos químicos corrosivos, ácidos ou alcalinos não devem ser lavados na máquina de lavar loiça.
- ▶ Não lave artigos de plástico, a menos que estejam marcados como seguros para máquina de lavar louça ou equivalentes. Para itens de plástico não marcados, verifique as recomendações do fabricante.
- ▶ Evite lavar os recipientes com rótulos colados. Os rótulos removidos durante um ciclo de lavagem podem causar danos ao sistema de lavagem

Instalação

- ▶ Esta máquina de lavar louça deve ser instalada e localizada de acordo com as instruções de instalação antes de ser utilizada. Se não recebeu instruções de instalação com a sua máquina de lavar loiça, pode encomendá-las chamando o seu Reparador Autorizado ou fazer download do nosso website local Haier, listado na tampa traseira.
- ▶ A instalação e o serviço devem ser realizados por um técnico de serviço treinado e apoiado pela Haier.
- ▶ Se o cabo de alimentação estiver danificado, deve ser substituído por um técnico de serviço treinado e apoiado pela Haier ou por um vendedor qualificado para evitar um risco.
- ▶ Certifique-se de que a máquina de lavar loiça está presa nos armários adjacente usando os suportes fornecidos. O não cumprimento pode resultar num produto instável, o que pode causar danos ou lesão.
- ▶ Não opere este aparelho se estiver danificado, avariado, parcialmente desmontado ou tiver peças ausentes ou estragadas, incluindo um cabo ou ficha de alimentação danificados.
- ▶ Não armazene nem utilize gasolina ou outros vapores e líquidos inflamáveis nas proximidades da máquina de lavar loiça.
- ▶ Conecte-se a uma fonte de alimentação com a classificação, proteção e dimensão adequadas para evitar sobrecargas elétricas.
- ▶ Certifique-se de que o cabo de alimentação é colocado de forma a que ninguém pise ou tropece no mesmo ou a estar de outra forma sujeito a danos ou esforços.
- ▶ Não instale nem armazene a Máquina de lavar loiça onde será exposta a temperaturas abaixo do ponto de congelamento ou exposta ao tempo.
- ▶ Não utilize um cabo de extensão ou um dispositivo portátil de tomada (p. ex., caixa de tomada múltipla) para ligar a máquina de lavar loiça à fonte de alimentação.
- ▶ Este aparelho deve ser ligado à terra. No caso de uma falha ou avaria, a ligação à terra reduzirá o risco de choque elétrico, fornecendo um caminho de menos resistência à corrente elétrica.

- ▶ Este aparelho está equipado com um cabo com um condutor de ligação ao equipamento e uma ficha de ligação à terra. A ficha deve ser ligada a uma tomada de corrente adequada, cuja instalação e ligação à terra esteja de acordo com todas as normas e exigências locais. Uma ligação inadequada do condutor de terra do equipamento pode resultar em risco de choque elétrico. Verifique com um electricista qualificado ou um técnico de serviço treinado e apoiado pela Haier caso tenha dúvidas sobre se o aparelho está corretamente ligado.
- ▶ Não modifique a ficha fornecida com o aparelho; se não encaixar na tomada, contate um técnico de serviço treinado e apoiado pela Haier ou electricista qualificado. Se a máquina de lavar loiça for instalada como um aparelho permanentemente ligado, este aparelho deve ser conectado a um metal ligado à terra, a um sistema permanente de cablagem, ou um condutor de ligação à terra do equipamento deve ser executado com os condutores do circuito e conectado ao terminal de ligação à terra do equipamento ou cabo no aparelho.

Manutenção

- ▶ Desligue o aparelho da fonte de alimentação antes de efetuar qualquer limpeza ou manutenção.
- ▶ Ao desligar o aparelho, puxe a ficha em vez do cabo de alimentação ou junção do cabo para evitar danos.
- ▶ Não repare nem substitua qualquer parte do aparelho nem tente efetuar qualquer manutenção a menos que especificamente recomendado neste guia. Recomendamos entrar em contato com um técnico de serviço treinado e suportado pela Haier ou Customer Care.
- ▶ Mantenha o chão ao redor do seu aparelho limpo e seco para reduzir a possibilidade de escorregar.
- ▶ Mantenha a área ao redor/debaixo do aparelho livre do acumulação de materiais combustíveis, tais como algodão, papel, trapos e produtos químicos.



ADVERTÊNCIA!

Qualquer instalação só pode ser efetuada por um técnico qualificado, ver a secção SEGURANÇA.

Instalação autónoma

Instalar o aparelho num terreno sólido. Ajustar com precisão todos os pés para obter uma posição firme e horizontal.



Apenas com um nível correto é que a porta do aparelho fecha e veda corretamente.

Instalação sob o tampo de trabalho

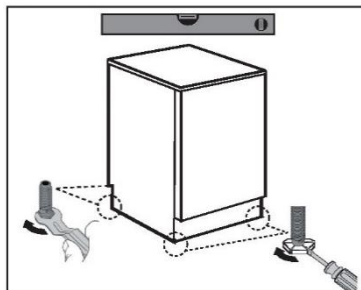
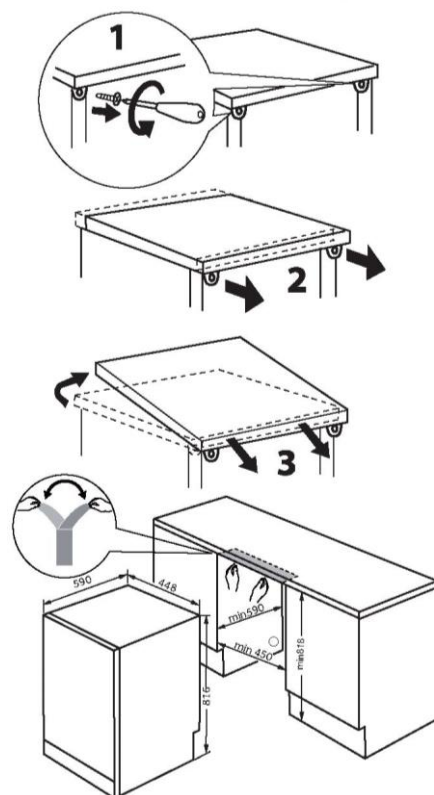

1. Opcional: Retirar o tampo de trabalho do aparelho.
2. Ajustar com precisão todos os pés para obter uma posição nivelada e firme.
3. Colar o autocolante à prova de água na parte inferior da bancada.
4. Colocar o aparelho cuidadosamente na cavidade.



ADVERTÊNCIA!

Se voltar a ser utilizado como aparelho autónomo, a bancada tem de ser montada de novo.

5. As dimensões do entalhe devem corresponder, no mínimo, às dimensões indicadas na figura.
6. Após a instalação, o espaço mínimo entre o painel lateral e o armário é de 1 mm e o espaço mínimo entre a parte traseira e o armário é de 10 mm. A abertura superior é controlada através da regulação dos pés.
7. Colocar o aparelho ao lado da ranhura. Certifique-se de que todas as ligações (água, água de drenagem, eletricidade) estão corretamente posicionadas e ligadas.

Ligação de água doce

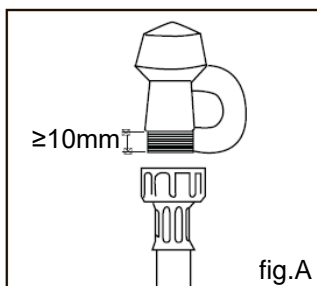

IMPORTANTE!

- ▶ O aparelho deve ser ligado à rede de água utilizando a nova mangueira de entrada de água fornecida. As mangueiras antigas não devem ser utilizadas.
- ▶ Não encurte a mangueira de entrada.

1. Cumpra os requisitos de ligação da água.
 - ▶ A máquina de lavar loiça tem uma única válvula de ligação da água.
 - ▶ Recomendamos uma ligação de água fria para conseguir melhor desempenho e eficiência energética.
 - ▶ A temperatura da água de entrada não deve exceder os 25°C.
2. Considere os extremos permitidos da pressão da água.
 - ▶ O mais baixo: 0,3 bar = 3 N/cm² = 30 kPa
 - ▶ Quando a pressão for inferior a 1 bar, contacte um canalizador qualificado.
 - ▶ O mais alto: 10 bar = 100 N/cm² = 1 MPa
 - ▶ Quando a pressão for superior a 10 bar, deve ser instalada uma válvula de redução de pressão. Contacte um canalizador qualificado.
3. Ligue a mangueira de entrada de água a uma torneira de água acessível com um conector BSP de 3/4" (ver fig. A). Verifique se a mangueira de entrada não tem dobras que possam impedir o fluxo de água. Uma curva de 90° requer uma altura mínima de 200 mm para uma curva sem dobras.
 - ▶ Certifique-se de que a água de entrada é limpa. Se os canos de água não forem utilizados durante um longo período de tempo, deixe a água correr para se certificar de que está limpa e sem impurezas. Caso contrário, a mangueira de entrada de água fica obstruída e pode danificar o aparelho.
 - ▶ Se necessário, utilize um filtro para filtrar os depósitos da tubagem. A inserção do filtro está disponível nos Centros de Assistência Autorizados ou no Serviço de Apoio ao Cliente.
4. Aperte o acoplamento da mangueira mais meia volta depois do contacto da vedante.
5. Verifique se a ligação não tem fugas.

Ligação de água de drenagem

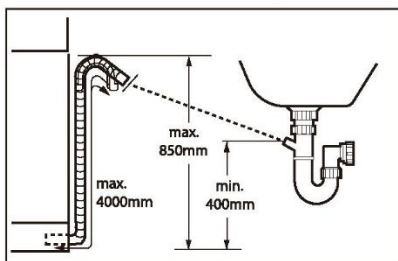

Fixar corretamente a mangueira de drenagem da água à tubagem. A mangueira deve atingir, num ponto, uma altura entre 400 e 850 mm acima da linha de fundo do aparelho.

Uma mangueira de extensão para a mangueira de escoamento de água não deve exceder um comprimento total de 4 m e deve ter o mesmo diâmetro que a mangueira de escoamento de água.

São possíveis as seguintes ligações:

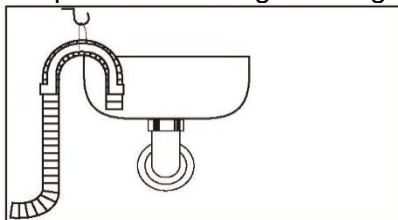

Mangueira de drenagem para o lava-loiças

- ▶ Pendurar a mangueira de escoamento com o suporte em U sobre o bordo de um lava-loiças com tamanho adequado.
- ▶ Proteger suficientemente o suporte em U contra o deslizamento.

Mangueira de drenagem para a ligação de águas residuais

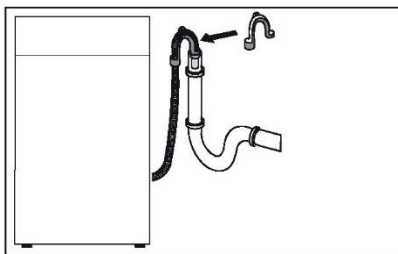

- ▶ O diâmetro interno do tubo de suporte com orifício de ventilação deve ser, no mínimo, de 40 mm.
- ▶ Colocar a mangueira de drenagem aprox. 80 mm no tubo de águas residuais.
- ▶ Colocar o suporte em U e fixá-lo suficientemente.

Ligação da mangueira de drenagem ao lava-loiças

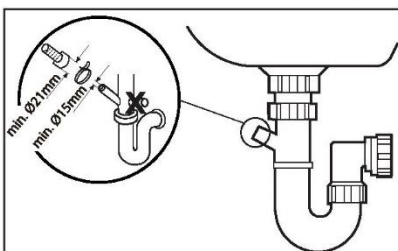

- ▶ Ao ligar a mangueira de drenagem a um sifão de lava-loiças com um espigão de mangueira de drenagem, certifique-se de que a mangueira de drenagem está apoiada à altura da bancada.
- ▶ Assegurar que o espigão de drenagem tem um diâmetro mínimo de 15 mm e que foi perfurado.

Ligação elétrica

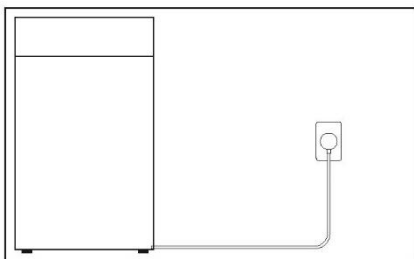

Como mostra a figura, a fonte de alimentação é ligada a um local acessível externamente através do orifício de serviço para facilitar a ligação.



CUIDADO!

Certifique-se sempre de que todas as ligações (alimentação elétrica, drenagem e mangueira de água doce) estão firmes, secas e sem fugas.

Tenha cuidado para que estas peças nunca sejam esmagadas, dobradas ou torcidas. Caso o cabo de alimentação seja danificado, este deve ser substituído pelo agente de assistência (ver cartão de garantia) para evitar riscos.

Orifício de serviço

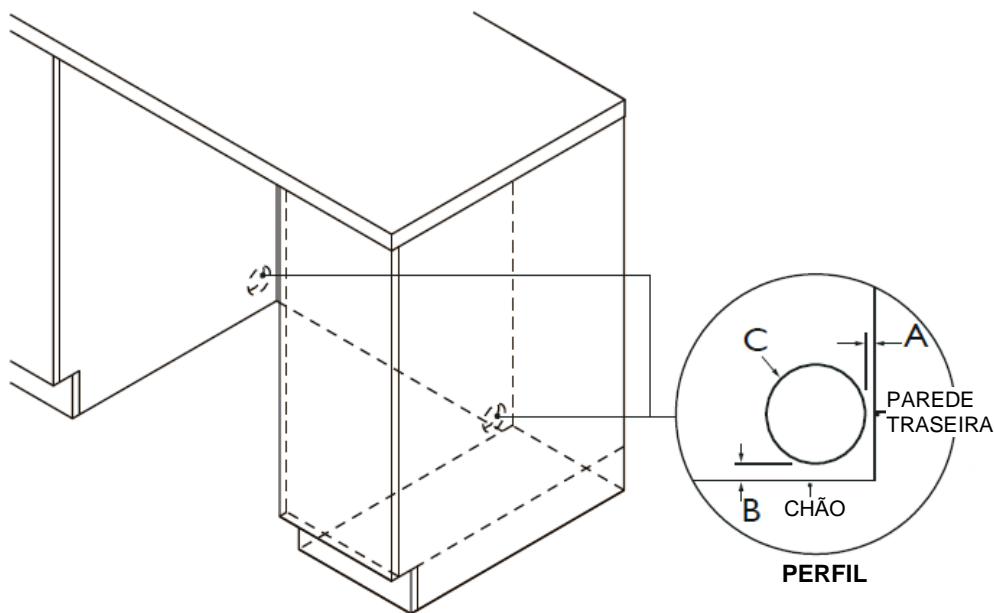

Dimensões do orifício de serviço		mm
A	Distância máxima entre a parte traseira da cavidade e o orifício de serviço*	15
B	Distância máxima entre chão e orifício de serviço**	0-50
C	Diâmetro mínimo do orifício de serviço	70

* baseado numa profundidade de armário de 590 mm.

** dependendo da regulação dos pés de nivelamento.

- ▶ Certifique-se de que o instalador conclua a 'Lista de verificação final' nas instruções de instalação.
- ▶ Leia este guia, tomando nota especial da secção 'Segurança e avisos'.
- ▶ Remova todas as embalagens internas e externas e elimine-as de forma responsável. Recicle os artigos que puder.

Visão geral da máquina de lavar louça

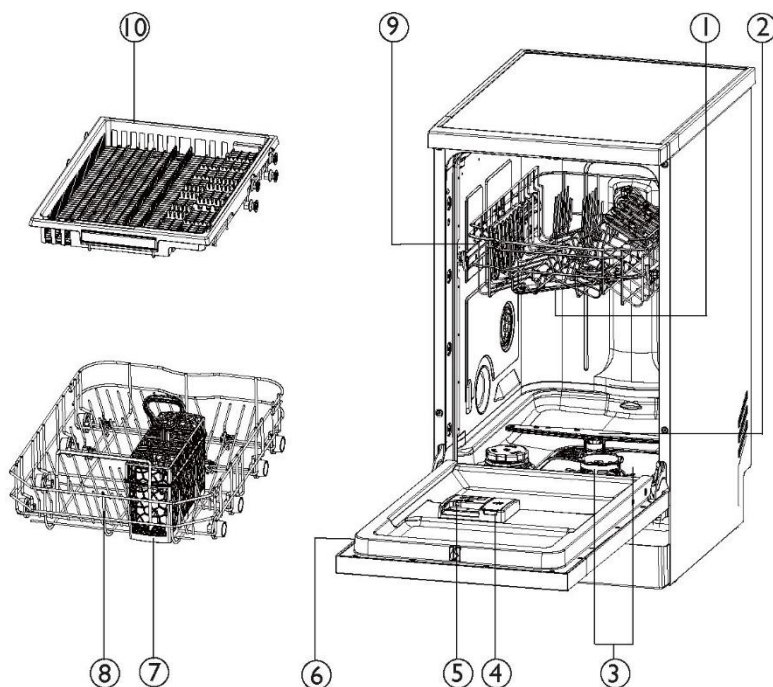

1. Braço de pulverização médio
2. Braço de pulverização inferior
3. Filtro
4. Dispensador de abrillantador
5. Dispensador de detergente
6. Etiqueta de classificação
7. Bandeja para talheres/utensílios
8. Cesto inferior
9. Cesto superior
10. Terceiro cesto*

*Modelos preparados para loiça de 11 pessoas apenas têm cesto para talheres.

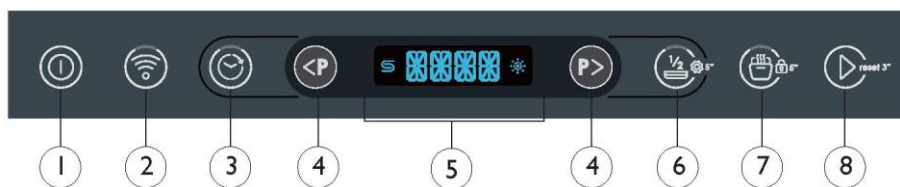

- | | |
|--|---|
| <ol style="list-style-type: none"> 1. Ícone ON/OFF (LIGAR/DESLIGAR) 2. Ícone indicador de Wi-Fi 3. Ícone indicador de atraso 4. Ícone de seleção de programa | <ol style="list-style-type: none"> 5. Ícone indicador/Ecrã de tempo e informação 6. Ícone indicador de meia carga 7. Ícone indicador Auto Door 8. Ícone START/RESET (INICIAR/REINICIAR) |
|--|---|

Ecrã de tempo e informação

Durante qualquer seleção, o ecrã pisca, exibindo informações relacionadas, como

- ▶ Tempo de ciclo programado
- ▶ Tempo de início diferido do programa
- ▶ Códigos de erro

Após o início de uma operação exibe sem piscar:

- ▶ O tempo restante em horas até início de um programa diferido, p. ex. 24 H
- ▶ Tempo restante do ciclo do programa em minutos, p.ex. 1:59

Durante o funcionamento, pode variar devido às condições locais e à carga diária de trabalho.

Ícone indicador

Ajuda com sal 

Se o indicador se acender: O sal está vazio. Depois de adicionar sal, o indicador apaga-se.

Abrilhantador 

Se o indicador se acender: O abrilhantador está vazio. Depois de adicionar Abrilhantador, o indicador apaga-se.

Função opcional

Wi-Fi 

Prima o ícone e a aplicação pode iniciar o programa da máquina de lavar loiça.

Atraso 

É possível atrasar o início de um programa até 24 horas.

Meia carga 

Ajusta o programa de lavagem para uma lavagem mais eficiente de cargas menores.

Smart Door 

Abrir automaticamente a porta alguns centímetros para permitir a circulação do ar. Melhorar o efeito de secagem.









Bloqueio para crianças 

Mantenha o ícone premido durante 5 segundos para bloquear ou desbloquear a opção de outros ícones.

Separadores 

Mantenha o ícone premido durante 5 segundos para ativar o modo de definição do utilizador. Em seguida, pode ativar a função Separadores. Esta opção permite-lhe otimizar o desempenho do programa, bastando para isso escolher o tipo de detergente que pretende utilizar.

A sua máquina de lavar louça tem uma série de programas de lavagem desenhados para atender às suas necessidades. Selecione o ciclo mais adequado para cada carga ajuda a garantir os melhores resultados de lavagem.

Programa de lavagem		Descrição do programa
P1 LAVAR&SECAR 35'		Para pratos com muito pouca sujidade
P2 59MIN		Utilização em louças que estejam muito sujas ou sujidade de comida muito incrustadas que foram deixadas a secar durante a noite
P3 ECO		Para pratos com sujidade normal para uma utilização ótima da água e da energia
P4 UNIVERSAL		Melhor para pratos que estão muito sujos ou para remover sujidade de comida que foi deixada a secar durante a noite
P5 INTENSIVA		Concebido para panelas, frigideiras e pratos muito sujos
P6 VIDRO		Para louças e copos ligeiramente sujos e sensíveis ao calor, tais como copos de vinho
P7 AUTO WASH ¹⁾		Adequado para qualquer tipo de carga. A máquina de lavar louça seleciona automaticamente o programa de lavagem ideal
P8 pré-lavagem ²⁾		Evita os odores e as sujidades nas louças

1). O aparelho deteta o tipo de sujidade e a quantidade de artigos nos cestos. Ajusta automaticamente a temperatura e a quantidade de água, o consumo de energia e a duração do programa.

2). Use este programa para enxaguar rapidamente os pratos. Isto evita que os restos de comida se agarrem aos pratos e que saiam maus odores do aparelho. Não use detergente com este programa!

O programa principal é combinado com a função opcional.

PROGRAMA DE LAVAGEM	Função adicional
LAVAR&SECAR 35'	Smart Door, meia carga, separadores
59MIN	Smart Door, meia carga, separadores
ECO	Smart Door, meia carga, separadores
UNIVERSAL	Smart Door, meia carga, separadores
INTENSIVA	Smart Door, meia carga, separadores
VIDRO	Smart Door, meia carga, separadores
AUTO WASH	Smart Door, meia carga, separadores
PRÉ-LAVAGEM	-

Loiças

A combinação de altas temperaturas e detergente para máquinas de lavar louça pode causar danos a alguns artigos. Em caso de dúvida, consulte as instruções do fabricante ou lave à mão.

Talheres e pratos

Lave os talheres imediatamente após a utilização para evitar manchar. A prata não deve entrar em contato com aço inoxidável, se os misturar podem causar coloração. Remova os talheres de prata da máquina de lavar louça e seque imediatamente à mão.

Alumínio

O alumínio pode ficar baço devido ao detergente. O grau de alteração depende da qualidade do detergente ou alumínio.

Outros metais

Artigos de ferro e ferro fundido podem enferrujar e manchar outros artigos. Cobre, estanho e latão tendem a manchar.

Artigos de madeira

A madeira é geralmente sensível ao calor e à água. O uso regular na máquina de lavar louça pode provocar deterioração ao longo do tempo.

Artigos de vidro

A maioria dos artigos de vidro é lavável na máquina. Cristais, vidros muito finos e antiguidades podem ficar corroídos e com um aspeto turvo.

Plásticos

Alguns plásticos podem mudar de forma ou de cor com a água quente. Consulte o guia do fabricante. O plástico seguro para máquinas de lavar louça deve estar voltado para baixo, de modo que não se virar e encha com água ou cair através da cremalheira da base durante a lavagem.

Itens decorados

Os padrões de louças mais modernos são seguros para lavagem na máquina de lavar louça. Itens antigos, aqueles com um padrão pintado sobre o esmalte, aros de ouro ou porcelana pintada à mão podem ser mais sensíveis à lavagem da máquina.

Itens colados

Certos adesivos são amolecidos ou dissolvidos na lavagem da máquina.

Dureza da água

Água dura é uma água com uma elevada concentração de minerais, como cálcio e magnésio. Pode ser prejudicial para o desempenho da sua máquina de lavar louça e algumas peças podem avariar ao longo do tempo. Os copos lavados com água dura tornam-se opacos ao longo do tempo e os pratos ficam manchados ou cobertos com uma película branca. A dureza da água varia por localização geográfica.

Se mora numa área de água dura, recomendamos a instalação de um removedor de cálcio no abastecimento doméstico de água.

Se a sua casa tem água dura

- Consulte 'Recomendações sobre a quantidade de detergente em pó'.
- Use abrillantador. Recomendamos que aumente a configuração do abrillantador para ajudar a melhorar o desempenho de lavagem. Para mais pormenores, ver 'Preferências'.

Use uma máquina de lavar loiça/descalcificador regularmente, ou sempre que você notar um acúmulo de depósitos de calcário na sua máquina de lavar louça.

Se a sua casa tiver uma água macia ou amaciada

- Evite usar demasiado detergente.

Ao carregar sua máquina de lavar loiça garanta que os itens são colocados de forma a que a água vinda do braço aspersor rotativo abaixo possa atingir todas as áreas. O desempenho da lavagem será reduzido se não conseguir.

A sua máquina de lavar loiça suporta loiça para 11 pessoas no máximo.

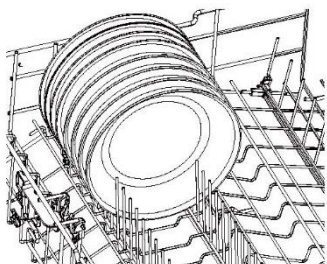

Certifique-se de que

- Os braços aspersores inferior e médio conseguem girar livremente.
- Não há artigos altos a obstruir o braço aspersor superior.
- Os copos e outros artigos frágeis estão estáveis.
- Todas as aberturas de pratos estão viradas para baixo.
- Os pratos estão uniformemente espaçados.
- Todos os objetos afiados estão colocados com segurança para evitar ferimentos ou danos no produto.

Evite

- Encher demasiado.
- Quaisquer objetos salientes abaixo dos suportes e do cesto que possam impedir a rotação do braço aspersor.
- Quaisquer objetos salientes na frente da máquina de lavar louça.
- Bloquear a água de quaisquer itens nas prateleiras de chavenas dobráveis.

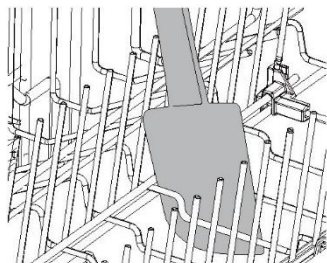

1

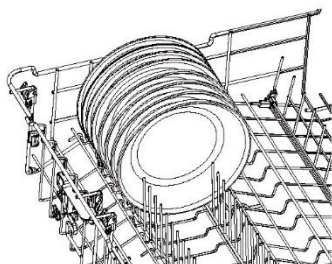

Remova todos os restos de comida dos pratos antes de carregar cuidadosamente na máquina de lavar louça.

Certifique-se de que os braços aspersores estão livres de quaisquer obstruções e rodam livremente.

2

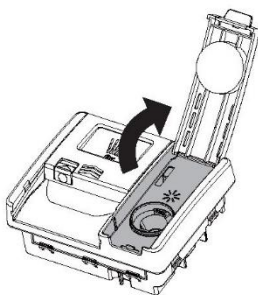

Se o indicador do brilho estiver aceso, encha o dispensador de brilho.

Consulte 'Abrilhantador' para obter orientações adicionais.

3

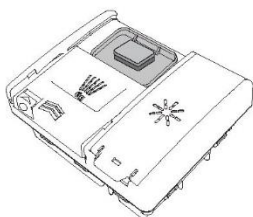

Adicione o detergente ao dispensador e feche a tampa.

As pastilhas podem ser colocadas no dispensador de detergente.

4



Certifique-se de que a máquina de lavar louça está ligada, feche a porta e prima o botão .



Selecione um modificador de lavagem, se necessário.



Prima  para iniciar a lavagem.



Prima e mantenha premido  3 segundos para cancelar.

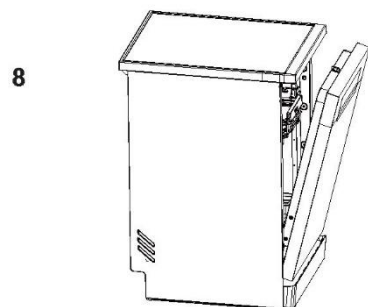

Após a lavagem, a porta abre-se automaticamente ligeiramente para ajudar a secar.*

Para obter melhores resultados, descarregue pratos logo que tenham arrefecido.

* Esta função pode ser ativada ou não pelo utilizador.

Defina a sua máquina de lavar loiça para iniciar mais tarde no dia e execute um programa de lavagem selecionado. INÍCIO ATRASADO pode ser definido após um programa de lavagem ter sido selecionado e pode ser definido para até 24 horas.

Configuração Início Atrasado



Feche a porta e prima o botão e selecione um programa de lavagem.

Prima para entrar em INÍCIO ATRASADO e aumentar o tempo de espera.

*Para as 0-4 horas, aumentar ou diminuir 30 minutos por cada pressão, e para as 4-24 horas, aumentar ou diminuir 1 hora.



Prima para INÍCIO ATRASADO.

O programa de lavagem começará no final da contagem regressiva, desde que a porta esteja fechada.



Abra a porta para fazer pausa em INÍCIO ATRASADO. Fechar a porta para continuar.

Cancelar um Início Atrasado



Prima e mantenha premido 3 segundos para cancelar.

Bloquear os controlos da máquina de lavar louça para limpar ou evitar utilização não intencional.

Bloquear os controlos



Prima e mantenha premido  durante 5 segundos para bloquear os controlos da máquina de lavar loiça.

Nota: Antes de bloquear os comandos, executar o programa. Após o bloqueio, com exceção da operação de desbloqueio e o procedimento para desligar, as outras funções não estão disponíveis.

Desbloquear os controlos



Prima e mantenha premido  durante 5 segundos para desbloquear.

Pode ajustar qualquer uma das definições abaixo antes de iniciar um ciclo de lavagem.

Opção	Descrição	Predefinição	Visor de definições
LÍNGUA	Ajuste de acordo com a seguinte página.	PORTUGUÊS	LÍNGUA
PASTILHAS	Ajuste de acordo com a seguinte página.	NÃO	PASTILHAS Ligar SIM Desligar NÃO
DESCALCIFICADOR	Ajuste de acordo com a seguinte página.	S 4	DESCALCIFICADOR Mín: S 1 Máx: S 6
ABRILHANTADOR	Controla a quantidade de abrillantador dispensado. Consulte 'Abrilantador' para mais detalhes.	R 3	ABRILHANTADOR Mín: R 1 Máx: R 4
SINAL SONORO	Ajusta as definições do som. Quando definido como "NO" (NÃO) todos os tons serão silenciados exceto para alertas de avaria.	SIM	SINAL SONORO Ligar SIM Desligar NÃO
ÚLTIMO UTILIZADO	Função de memória do programa, seleccionar se o programa recordar o último programa utilizado.	NÃO	ÚLTIMO UTILIZADO Ligar SIM Desligar NÃO

Alterar a configuração



Certifique-se de que não existe uma lavagem em curso. Prima e mantenha premido  durante 5 segundos para aceder ao menu.

Prima  para percorrer as definições.

Prima  para seleccionar o menu que pretende ajustar.



4 Prima (P<) ou (P>) para ajustar o nível.
Prima (P) para guardar as definições.



5 Prima (⓪) para sair.

Para garantir bons resultados de lavagem, a máquina de lavar loiça requer água macia. Água dura pode ser prejudicial para o desempenho da sua máquina de lavar loiça. Ao longo do tempo, os copos lavados com água dura tornam-se opacos e os pratos ficam manchados ou cobertos com uma película branca. Película branca. A utilização de água muito dura pode fazer com que as peças da máquina de lavar loiça avariem ao longo do tempo. O sal pode melhorar a situação.

Ajustar o sistema de amaciamento de água

A quantidade de sal doseado pode ser definida nas fases S 1 e S 6, dependendo da dureza da água.

1. Saiba mais sobre o valor da dureza da sua água da torneira. A companhia da água irá ajudá-lo com isso.
2. O ajuste pode ser encontrado na tabela de dureza da água.

Identificar a dureza da água local

Dureza da água				Ajuste do amaciador de água eletrónica
Graus alemães (°dH)	Graus franceses (°fH)	Mmol/l	Graus Clarke	
31-50	55-89	5,5-8,9	39-63	S 6
17-30	30-54	3,0-5,4	2i-38	S 5
13-16	23-29	2,3-2,9	16-20	S 4 ¹⁾ *
9-12	16-22	1,6-2,2	11-15	S 3
0-8	0-15	0-1,5	0-10	S 2 ²⁾ *
-	-	-	-	S 1 ³⁾ *

* Observação

- 1) Configuração padrão de fábrica para detergente em pó.
- 2) Definição recomendada para pastilhas de detergente combinadas.
- 3) O indicador de sal está apagado.

Utilizar sal especial

Assim que o indicador de sal baixo se acende no painel de controlo, deve atestar-se com sal. Reencher sempre com sal especial imediatamente antes de ligar o aparelho. Isto garante que a solução de sal especial é imediatamente enxaguada e não corrói o tanque de enxaguamento.

Ateste o sal da seguinte forma:

⚠ CUIDADO

Utilize apenas sal para máquina de lavar loiça. Outros produtos podem causar danos ao aparelho! Qualquer sal derramado provoca corrosão. Execute um programa depois de reencher.

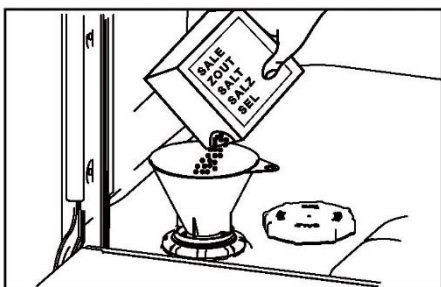

1. Rode a tampa no sentido dos ponteiros do relógio para abrir o recipiente de sal.
2. Deite 1 litro de água no recipiente para o sal.
3. Encha o tanque com o sal específico (a água transborda).
4. Retire o sal derramado da área de abertura.
5. Rode a tampa no sentido contrário ao dos ponteiros do relógio para fechar o recipiente de sal.

ADVERTÊNCIA: Os detergentes para máquinas de lavar loiça são fortemente alcalinos. Podem ser extremamente perigosos se ingeridos. Evite o contacto com a pele e os olhos e mantenha crianças e pessoas com debilidades afastadas da máquina de lavar loiça quando esta estiver aberta. Verifique se o dispensador de detergente em pó está vazio após cada lavagem.

Detergentes inadequados

Estes tipos de detergente não são adequados e podem danificar a sua máquina de lavar loiça ou ocasionar a uma chamada de assistência que não está abrangida pela garantia:

- ▶ Líquidos de lavagem de mãos
- ▶ Sabões
- ▶ Detergentes para roupa
- ▶ Desinfetantes

Usar detergente em pó

Para as quantidades de detergente em pó, consulte a seguinte tabela 'Recomendações sobre a quantidade de detergente e as instruções do fabricante do detergente'.

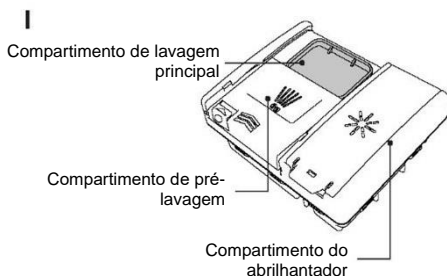

Verifique se o dispensador está vazio e seco. Adicione detergente em pó ou pastilhas ao dispensador de detergente.

2

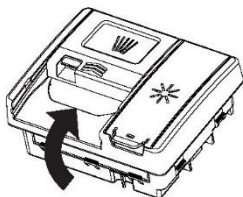









Remova qualquer excesso de detergente, em seguida, deslize a tampa para fechar. Vai clicar no lugar.

Se necessário, adicione detergente adicional ao compartimento de pré-lavagem no topo do dispensador.

Se lavar loiça muito suja em água dura, pode ser necessário mais detergente. Consulte 'Recomendações sobre a quantidade de detergente em pó'.

Recomendações da quantidade de detergente em pó

- ▶ Utilize a tabela abaixo para determinar a quantidade ideal de detergente em pó para cada programa de lavagem.
- ▶ Se tiver água dura na sua área, poderá necessitar de mais detergente.

Programa de lavagem	Compartimento de pré-lavagem	Compartimento de lavagem principal
P1 LAVAR&SECAR 35' 	Nenhum	1/2
P2 59MIN 	Cheio	1/2
P3 ECO 	Cheio	2/3
P4 UNIVERSAL 	Cheio	2/3
P5 INTENSIVA 	Cheio	2/3
P6 VIDRO 	Cheio	2/3
P7 AUTO WASH 	Cheio	1/2 - 2/3
P8 PRÉ-LAVAGEM 	Nenhum	Nenhum

O abrilhantador fornece um acabamento sem riscos aos copos e pratos bem como impede o metal de manchar. Recomendamos utilizar um abrilhantador líquido regularmente para obter resultados de secagem ideais.

O dispensador de abrilhantador está localizado no interior da porta ao lado do dispensador de detergente.

Utilizar abrilhantador

A quantidade de abrilhantador dispensada em cada lavagem pode precisar de ser ajustada de acordo com as condições da sua água. Consulte 'Preferências' e 'Dureza da água' para obter orientações. O abrilhantador não é necessário se a pastilha de detergente já o tiver incorporado.



Quando o nível do abrilhantador é baixo, o indicador do abrilhantador no painel de controlo irá acender-se para lembrá-lo de reencher o dispensador.

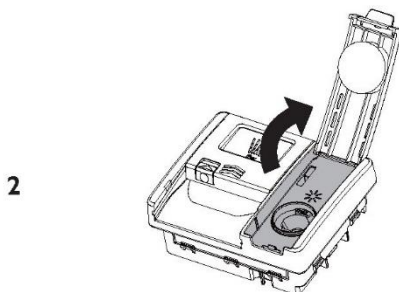

Levante a tampa para abrir e despeje abrilhantador na abertura. Não encha além da linha MAX. Tenha cuidado para não derramar nada na porta ou no balde de detergente.

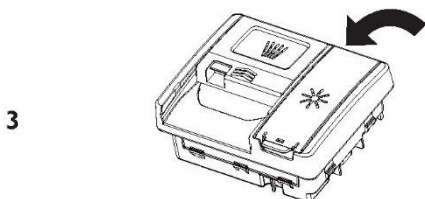

Feche a tampa, garantindo que se ouve um clique.

Qualquer derrame acidental para dentro da máquina de lavar louça ou balde de detergente deve ser limpo imediatamente. Um derrame de abrilhantador pode resultar em espuma excessiva. Uma chamada de serviço relacionada com esses erros não será abrangida pela garantia.

Carregar os cestos

i No caso dos copos delicados e da porcelana, certifique-se de que a etiqueta indica que podem ser lavados na máquina de lavar loiça.

- × Não colocar no aparelho objetos de madeira, chifre, alumínio, estanho e cobre.
- × Não colocar no aparelho objetos que possam absorver água (esponjas, panos de cozinha).
- ▶ Utilizar o aparelho apenas para lavar objetos que possam ser lavados na máquina de lavar loiça.
- ▶ Retirar os restos de comida dos objetos.
- ▶ Amoleça os alimentos queimados nos artigos antes de os lavar.
- ▶ Colocar objetos ociosos (chávenas, copos e panelas) com a abertura para baixo.
- ▶ Colocar os objetos com buracos profundos numa posição inclinada.
- ▶ Misture colheres com outros talheres para evitar que fiquem unidas.
- ▶ Certifique-se de que os talheres e os pratos não estão colados uns aos outros e de que existe um espaço entre cada item.
- ▶ Certifique-se de que os copos não tocam noutros copos.
- ▶ Colocar os objetos pequenos no cesto dos talheres.
- ▶ Colocar os objetos leves no cesto superior. Certifique-se de que os objetos não se movem.
- ▶ Certifique-se de que os braços de pulverização se podem mover livremente antes de iniciar um programa.

i Se forem ouvidos ruídos de tilintar durante a execução de um programa: Verificar se a loiça e os objetos de vidro estão bem posicionados.

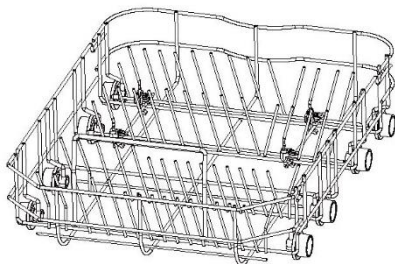

Coloque os artigos muito sujos (como tachos e panelas ou pratos) no cesto inferior. O jato de pulverização mais potente proporciona um melhor resultado na lavagem da loiça.

Cestos superiores

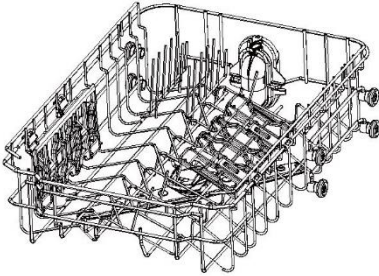

- ▶ O cesto superior foi concebido para conter itens como copos, chávenas, pires, pratos, tigelas e frigideiras rasas.

Prateleiras dobráveis para chávenas

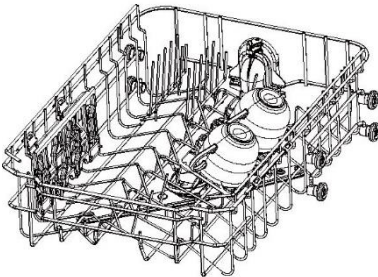

Ajuste a altura para se adequar ou abra para fora para criar espaço para outros artigos. Utilize os entalhes para apoiar os pés dos copos de vinho. A dobragem e o apoio podem ser conseguidos através da inversão.

Para regular o cesto superior.

Antes de ajustar a altura, certifique-se de que o cesto está vazio.

Remover:

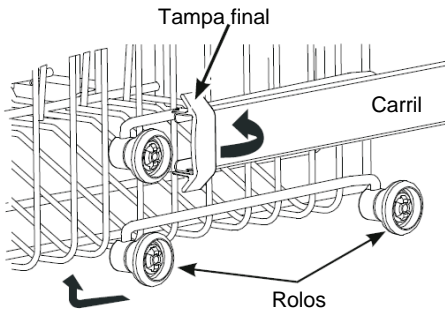

Substituir:

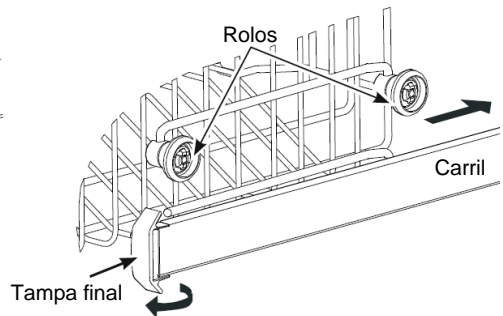

Cesto para talheres

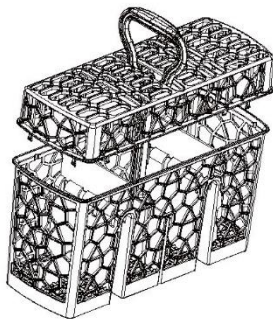

Coloque os talheres com as alças para baixo para obter melhores resultados de lavagem. Se os itens longos bloquearem os braços aspersores encontre um posicionamento horizontal no cesto superior.

Bandeja para talheres/utensílios

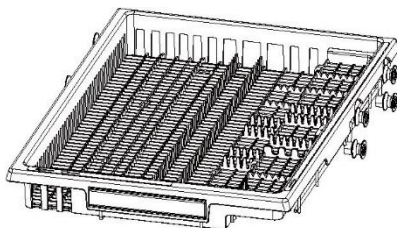

Utilize a bandeja para segurar os talheres e os utensílios. Coloque os talheres no entalhe para prender. Coloque os utensílios maiores no meio do tabuleiro. Deslize as secções laterais para o meio para criar mais espaço para o item abaixo.

O seu aparelho pode ser ligado à sua rede sem fios doméstica e selecionado remotamente através da aplicação.

Como começar

Certifique-se de que a sua rede Wi-Fi doméstica está ligada.

Ser-lhe-ão dadas orientações passo a passo no seu aparelho e no seu dispositivo móvel. A ligação do aparelho pode demorar até 10 minutos.

Para mais orientações e resolução de problemas, consulte a aplicação.

No seu dispositivo móvel:

1. Descarregue a aplicação a partir de:



2. Registe e crie uma conta.
3. Adicione o seu aparelho e configure a ligação Wi-Fi.



Ligação ao Wi-Fi de sua casa

Com o produto em modo de espera:

Prima  , o ecrã apresentará  .

Agora, pode seguir as instruções na aplicação para concluir a configuração.

Ativação do modo remoto

1. Quando a máquina não está ligada à aplicação, o ícone  fica intermitente.
Quando a máquina está ligada à aplicação, o ícone  continua a acender-se.
2. O controlo remoto é ativado automaticamente, a aplicação móvel pode iniciar o programa da máquina de lavar loiça. Pode controlar a máquina de lavar loiça através da aplicação, como por exemplo: selecionar um ciclo, cancelar ou pausar um ciclo, adicionar as funções adicionais.
3. Quando iniciar um programa através da APP, deve pressionar o botão de Wi-Fi na máquina para controlo remoto de cada vez.

Desligue a máquina de lavar loiça da fonte de alimentação e deixe-a arrefecer antes de realizar qualquer limpeza ou manutenção.

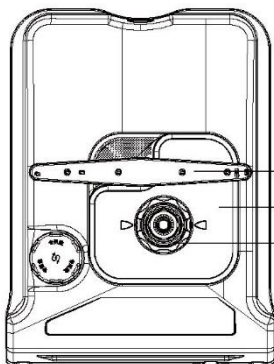

Características

1. Filtro
 2. Placa do filtro
 3. Braço de pulverização inferior
- Não ilustrado: braços aspersores central e superior

Limpeza de superfícies

Limpe com um pano húmido e seque com um pano sem pelos. Não recomendamos utilizar os seguintes auxiliares de limpeza, pois podem danificar as superfícies:

- | | |
|--|--|
| esfregões de plástico ou de aço inoxidável | líquidos ou sabões para lavagem manual |
| ▶ produtos domésticos abrasivos, solventes | ▶ produtos de limpeza ou polimento de aço inoxidável |
| ▶ produtos de limpeza ácidos ou alcalinos | ▶ detergentes para roupa ou desinfetantes |

Limpeza do filtro, braços aspersores e placa do filtro

Recomendamos que o filtro de drenagem e a placa do filtro sejam removidos e limpos uma vez por mês ou sempre que houver evidência de partículas de alimentos. Os braços aspersores em uso normal necessitam de ser limpos com menos frequência. Os braços aspersores inferior e médio podem ser sacudidos para remover qualquer material estranho, limpos em água quente e, em seguida, passados por água limpa.

A máquina de lavar loiça deve ser utilizada com a placa do filtro, o filtro de drenagem e os braços aspersores corretamente colocados no lugar. Se utilizar uma máquina de lavar loiça ou descalcificador, consulte as instruções do fabricante.

Períodos prolongados de não utilização

Se a sua máquina de lavar loiça não for utilizada durante algum tempo, recomendamos desligar a energia e o abastecimento de água, deixando-a limpa e vazia e com a porta aberta. Ao utilizar a sua máquina de lavar loiça pela primeira vez depois de um longo período de inatividade, recomendamos verter 3 chávenas de água na máquina de lavar loiça antes de usar. Isso ajuda a lubrificar os componentes que podem ter secado durante o desuso.

Remoção e limpeza do filtro

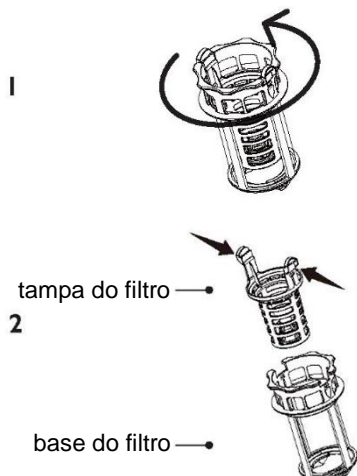

Torcer o filtro para a esquerda para soltar. Levantar para remover.

Separe a tampa do filtro da base pressionando os botões de libertação e levante.

Não tente remover o filtro à força, pois isso pode causar danos.

Limpe sob água quente e enxague abundantemente.

Substituir o filtro

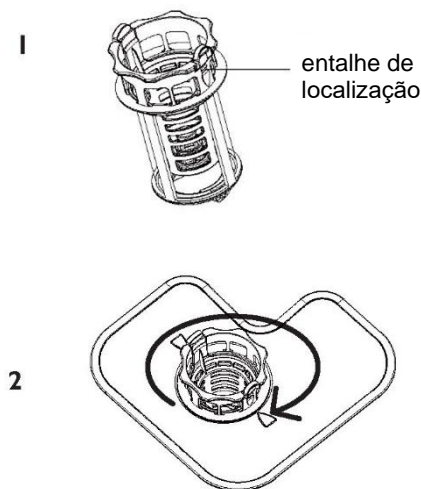

Alinhe a tampa do filtro com o entalhe na base do filtro. Certifique-se de que a estrutura da aperto está no lugar.

Coloque o filtro de drenagem novamente na base da máquina de lavar louça. Rode 2 no sentido horário para clicar no lugar.

Remoção e limpeza da placa do filtro

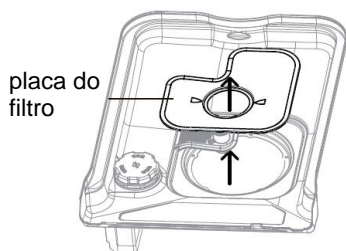

Com o filtro removido, levante cuidadosamente a placa do filtro para cima e para fora. Limpe sob água quente e enxague abundantemente.

Substituição da placa do filtro

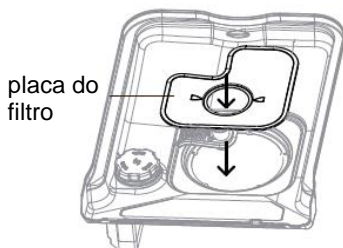

Insira a placa do filtro sob os cliques de localização na parte traseira do dreno e empurre firmemente para dentro do lugar. Certifique-se de que a placa do filtro está nivelada com a base da máquina de lavar louça.

Limpar o braço aspersor superior

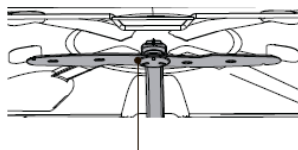

braço aspersor superior

Não remova o braço aspersor superior para limpeza. Limpe com uma pequena escova de cerdas de plástico.

Se estiver muito suja ou bloqueada utilize um produto de limpeza/descalcificador de máquina de lavar louça. Siga as instruções do fabricante.

Limpar o braço aspersor central

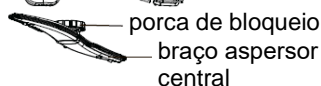
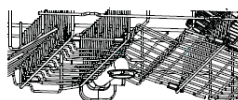

porca de bloqueio
braço aspersor central

Para remover o braço aspersor central, rode a porca de bloqueio para a direita para soltar.

Enxague o braço aspersor cuidadosamente sob água corrente, em seguida, volte a instalar.

Limpeza do braço aspersor inferior

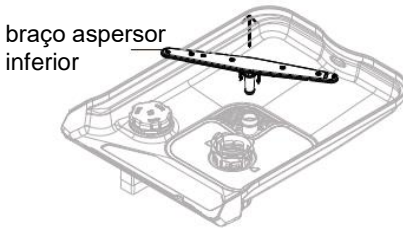

Para remover o braço aspersor inferior, levante-o da base da máquina de lavar louça. Enxague o braço aspersor cuidadosamente sob água corrente, em seguida, volte a instalar.

Certifique-se de que o braço gira livremente quando voltar a ser instalado.

Preparação para o Inverno (climas frios)

Se a máquina de lavar louça for instalada num clima frio onde as temperaturas caem abaixo de zero, recomendamos fazer a preparação para o inverno.

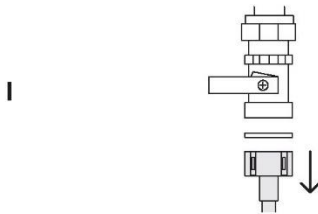

Desligue o fornecimento de água.

Desconecte as mangueiras de drenagem do tubo de drenagem do lava-loiças e o tubo de entrada da válvula de água.

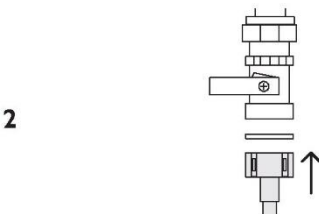

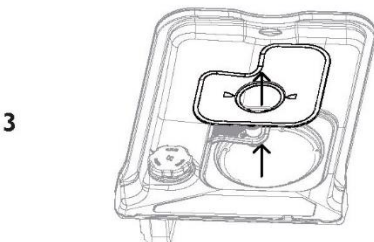

Drene a água das mangueiras, tubo de entrada e válvula de água, utilizando um balde ou um tacho para recolher a água.

Volte a conectar o tubo de entrada de água e a válvula de água e as mangueiras ao tubo de drenagem do lava-loiças.



Remova o filtro do dreno e a placa do filtro. Use uma esponja para remover qualquer água restante da parte de baixo antes de substituir.

Problema	Causa possível	O que fazer
A máquina de lavar louça não arranca	Não há energia.	Certifique-se de que a máquina de lavar louça está ligada e a fonte de alimentação e ligada na parede.
	A porta não está bem fechada.	Feche a porta.
	 não foi premido.	Prima  .
	Torneira de água não aberta.	Certifique-se de que a água está conectada e ligada.
O braço aspersor inferior roda com dificuldade	Filtro bloqueado na mangueira de entrada de água.	Verifique o filtro e limpe se necessário - está localizado onde a mangueira de entrada de água enrosca na torneira.
	Os orifícios do braço aspersor estão bloqueados por pequenos objetos ou partículas de comida.	Limpe o braço aspersor. Consulte 'Manutenção' para obter instruções.
Não se consegue fechar a tampa do dispensador de detergente	O compartimento de detergente foi cheio em excesso.	Retire detergente até se conseguir fechar a tampa.
	O dispensador de detergente está entupido com restos de detergente.	Limpe o dispensador com um pano húmido. Seque o dispensador antes de adicionar detergente.
Restos de detergente colados dentro do dispensador	O compartimento estava húmido quando foi cheio de detergente.	Limpe o dispensador com um pano húmido. Seque o dispensador antes de adicionar detergente.
	Os utensílios estão a impedir a abertura do dispensador de detergente.	Certifique-se de que não existem grandes utensílios posicionados de forma a impedir a abertura da tampa do dispensador quando a porta da máquina de lavar louça estiver fechada.
Fica água dentro da máquina de lavar louça após a lavagem ter terminado	A conexão de drenagem está obstruída.	Verifique se a conexão de drenagem está isenta de obstruções.
	A mangueira de drenagem está vincada, dobrada ou obstruída.	Verifique a mangueira de drenagem e endireite se necessário.
	A bomba está obstruída.	Ligue para o seu Centro de Serviço Autorizado Haier ou Cuidado ao Cliente.
O visor pisca enquanto a Fechadura está acesa	Filtro(s) bloqueado(s).	Limpe o(s) filtro(s). Consulte 'Manutenção' para obter instruções.
	Isto é normal. O visor permanece aceso embora os botões estejam desativados.	Não é preciso agir.

Problema	Causa possível	O que fazer
Formação de espuma	Quantidade ou tipo incorreto de detergente utilizado.	Consulte "Detergente" ou consulte as instruções do fabricante do detergente.
	Muito ovo na carga de lavagem.	Aumente a quantidade de detergente.
	Nível de dosagem do abrillantador demasiado elevado.	Diminua a dosagem do abrillantador.
Som de bater ou chocalhar durante a lavagem	Existem salpicos de abrillantador não limpos.	Certifique-se de que todos os salpicos de abrillantador são limpos logo que ocorrem.
	Braço aspersor a bater contra os pratos.	Faça uma pausa na lavagem e volte a arrumar os pratos. Consulte 'Configurar uma lavagem' e 'Sugestões de carregamento'.
	Os pratos foram empilhados de forma incorreta.	Selecione o programa de lavagem adequado para a carga. Consulte "Programas de lavagem".
	Foi selecionado um programa de lavagem inadequado para a carga.	Os pratos podem precisar de ficar de molho.
	A sujidade estava demasiado incrustada.	Certifique-se de que não há objetos a obstruir o percurso do braço aspersor.
	Os braços aspersores não conseguem rodar.	Consulte 'Sugestões de carregamento'.
	Cesto/suporte carregado incorretamente.	Consulte 'Manutenção'.
Pratos sujos	Placa de filtro ou filtro incorretamente instalados.	Consulte "Programa de lavagem" e 'Detergente'.
	Detergente colocado no compartimento errado.	Raspe todos os restos de comida da louça antes de carregar.
	Alimentos excessivos não removidos dos pratos antes de carregar.	Utilize apenas detergente em pó ou pastilhas concebidos para máquinas de lavar louça para uso doméstico.
	Detergente inadequado.	Consulte 'Detergente' para saber as quantidades recomendadas. Pode ser necessário ajustar para se adequar à carga e à dureza do seu fornecimento de água.
	Não há detergente suficiente.	Limpe o(s) braço(s) aspersores. Consulte 'Manutenção' para obter instruções.
	Os orifícios do braço aspersor estão bloqueados.	Limpar os filtros. Consulte 'Manutenção' para obter instruções.
	Os filtros estão bloqueados.	

Problema	Causa possível	O que fazer
Os artigos de plástico estão sem cor (p.ex. mancha de molho de tomate)	Não há detergente suficiente, não houve pré-enchugamento.	Pré-enchugue os pratos de plástico antes de colocar na máquina de lavar louça e/ou adicionar mais detergente. Alternativamente, a utilização do programa Enxaguamento após a adição de pratos pode minimizar a coloração.
A máquina de lavar louça para de repente durante a lavagem	O fornecimento de energia ou água foi interrompido.	Verifique o fornecimento de energia e de água.
Ficam manchas brancas nos pratos e copos; têm aparência leitosa	Não há detergente suficiente. A dosagem de abrillantador é demasiado baixa. A dosagem de abrillantador é demasiado baixa.	Consulte 'Detergente' para saber as quantidades recomendadas. Pode ser necessário ajustar para se adequar à dureza do seu fornecimento de água. Aumente a dosagem do abrillantador. Consulte 'Abrillantador'. Aumente a dosagem do abrillantador. Consulte 'Abrillantador'.
Os pratos, talheres não secaram	Os artigos foram removidos demasiado cedo. O dispensador de abrillantador está vazio. (Os indicadores do abrillantador estão acesos.)	Após o fim do programa de lavagem, deixe a porta aberta e aguarde vários minutos para ajudar a secar. Adicione abrillantador. Consulte 'Abrillantador'.
Copos com aparência baça	A dosagem de abrillantador é demasiado baixa.	Aumente a dosagem do abrillantador. Consulte 'Abrillantador'.
Manchas de chá ou vestígios de batom não foram completamente removidos	Não há detergente suficiente. Temperatura de lavagem demasiado baixa.	Consulte a secção 'Detergente' para saber as quantidades recomendadas. Poderá ter de ajustar para se adequar à sua carga específica. Selecione um programa de lavagem para pratos muito sujos. Consulte 'Programas de lavagem' para mais informações.
Vestígios de ferrugem nos talheres	Os talheres não são suficientemente à prova de ferrugem.	Lave à mão.
Copos turvos e descoloridos; revestimento leitoso	Situação de água dura. Os copos não são à prova da máquina de lavar louça.	Aumente as quantidades de detergente. Lave à mão.

Problema	Causa possível	O que fazer
Marcas de água deixadas nos copos e talheres	O nível do abrillantador ou a dosagem são demasiado baixos.	Certifique-se de que há abrillantador no dispensador. Se necessário, aumente o abrillantador ou tente usar um programa de lavagem com uma temperatura mais alta. Consulte 'Abrillantador' para mais informações.
O indicador do sal está aceso.	O sal amaciador está vazio.	Encha até cima o depósito com sal específico..

Códigos de falha

Códigos de erro no visor

Siga os passos abaixo para tentar corrigir o problema.

Problema	Causa possível	O que fazer
E10 Não há água	Torneira de água não aberta.	Certifique-se de que a água está conectada e ligada. Toque para reiniciar a máquina de lavar loiça.
	Pressão insuficiente de abastecimento de água. A mangueira de entrada de água está vincada ou dobrada, por isso não há água suficiente para a máquina de lavar louça.	Verifique a pressão da água da casa. Verifique a mangueira de entrada de água e endireite-a se necessário. Toque para reiniciar a máquina de lavar loiça.
E30 Fuga	Existem fugas de água no aparelho.	Fechar a torneira da água.
	A válvula de entrada de água está aberta e bloqueada. A drenagem está bloqueada.	Desligar o aparelho da fonte de alimentação. Contacte a Assistência.

Programa de lavagem	Eco Por defeito, o programa tem a função de abertura automática da porta.
Quantidades de detergente em pó	19 g
Nível de dosagem do abrillantador	R1-R4, R3 (predefinição)
Loiça para um número máximo de pessoas	11
Ajuste de altura do cesto superior	Certifique-se de que o cesto superior está na sua posição mais abaixo

Padrões de carregamento recomendados



Bandeja para talheres/utensílios



Cesto superior



Cesto inferior

Programa de lavagem	Eco Por defeito, o programa tem a função de abertura automática da porta.
Quantidades de detergente em pó	18 g lavagem principal
Nível de dosagem do abrillantador	R1-R4, R3 (predefinição)
Loiça para um número máximo de pessoas	10
Ajuste de altura do cesto superior	Certifique-se de que o cesto superior está na sua posição mais elevada

Padrões de carregamento recomendados



Cesto superior



Cesto inferior