



BOSCH



Register your
new device on
MyBosch now and
get free benefits:
**[bosch-home.com/
welcome](https://bosch-home.com/welcome)**

Máquina de lavar e secar roupa

WNC254A0ES

[pt] Manual do utilizador e ins-
truções de instalação

Para obter mais informações, consulte o Guia do usuário digital.



Índice

1 Segurança	4	7 Visor.....	22
1.1 Indicações gerais	4	8 Teclas.....	25
1.2 Utilização correta.....	4	9 Programas	28
1.3 Limitação do grupo de utilizadores.....	4	10 Acessórios	32
1.4 Instalação segura.....	5	11 Roupa.....	32
1.5 Utilização segura.....	7	11.1 Preparar a roupa.....	32
1.6 Limpeza e manutenção seguras	9	12 Detergentes e produtos de tratamento adicionais	32
2 Evitar danos materiais	11	13 Operação base	33
3 Proteção do meio ambiente e poupança.....	12	13.1 Ligar o aparelho	33
3.1 Eliminação da embalagem	12	13.2 Regular um programa.....	33
3.2 Poupança de energia e recursos.....	12	13.3 Ajustar regulações de programas	33
3.3 Modo de poupança de energia.....	13	13.4 Memorizar regulações do programa.....	34
4 Instalação e ligação	13	13.5 Abrir a porta	34
4.1 Desembalar o aparelho.....	13	13.6 Introduzir a roupa.....	34
4.2 Âmbito de fornecimento.....	13	13.7 Deitar detergente e produto de tratamento adicional	34
4.3 Requisitos do local de instalação.....	13	13.8 Iniciar o programa.....	35
4.4 Remover os dispositivos de segurança para transporte.....	14	13.9 Colocar +Carga.....	35
4.5 Conectar o aparelho	15	13.10 Cancelar programa de lavagem.....	35
4.6 Nivelar o aparelho.....	17	13.11 Interromper programa de secagem.....	35
5 Familiarização	18	13.12 Retirar a roupa	35
5.1 Aparelho.....	18	13.13 Colocar o aparelho no estado de vigília (stand-by).....	36
5.2 Gaveta para detergente	19		
5.3 Painel de comandos	19		
5.4 Lógica de utilização	20		
6 Antes da primeira utilização.....	21		
6.1 Iniciar ciclo de lavagem em vazio	21		

14 Fecho de segurança para crianças	36	19 Eliminar falhas	48
14.1 Ativar fecho de segurança para crianças.....	36	19.1 Desbloqueio de emergência.....	63
14.2 Desativar o fecho de segurança para crianças	36	20 Transportar, armazenar e eliminar	63
15 Sistema de dosagem inteligente	36	20.1 Desmontar o aparelho	63
15.1 Iniciar programa com sistema de dosagem inteligente ..	36	20.2 Colocar os dispositivos de segurança para transporte....	63
15.2 Encher depósitos de dosagem	37	20.3 Colocar o aparelho novamente em funcionamento	63
15.3 Conteúdo do depósito de dosagem	38	20.4 Eliminar o aparelho usado	64
15.4 Quantidade de dosagem básica.....	38	21 Assistência Técnica	64
16 Home Connect	38	21.1 Número de produto (E-Nr.), número de fabrico (FD) e número de contagem (Z-Nr.).....	65
16.1 Configure a aplicação Home Connect.....	39	21.2 Garantia AQUA-STOP.....	65
16.2 Configurar Home Connect ...	39	22 Valores de consumo	66
16.3 Menu Home Connect	40	23 Dados técnicos	67
16.4 Ativar o Wi-Fi no aparelho.....	40	24 Declaração de conformidade	68
16.5 Desativar o Wi-Fi no aparelho.....	40		
16.6 Repor as configurações de rede do aparelho.....	40		
16.7 Início remoto.....	40		
16.8 Proteção de dados.....	41		
17 Regulações base	42		
17.1 Vista geral das regulações base.....	42		
17.2 Alterar as regulações base ...	43		
18 Limpeza e manutenção	43		
18.1 Limpar o tambor.....	43		
18.2 Limpar a gaveta para detergente	43		
18.3 Limpar a bomba de escoamento	45		
18.4 Limpar a abertura de entrada na borracha do óculo	47		



1 Segurança

Respeite as seguintes indicações de segurança.

1.1 Indicações gerais



- Leia atentamente este manual.
- Guarde estas instruções e as informações sobre o produto para posterior utilização ou para entregar a futuros proprietários.
- Se detetar danos de transporte, não ligue o aparelho.

1.2 Utilização correta

Utilize o aparelho apenas:

- para lavar têxteis laváveis à máquina e lã lavável à mão segundo as instruções da etiqueta.
- com água corrente e detergentes e produtos de limpeza convencionais, adequados para a máquina de lavar.
- para secar e refrescar têxteis adequados para a máquina de secar e que foram lavados com água.
- para uso doméstico e em espaços fechados domésticos.
- a uma altitude até 4000 m acima do nível do mar.

1.3 Limitação do grupo de utilizadores

Este aparelho pode ser utilizado por crianças a partir dos 8 anos e por pessoas com capacidades físicas, sensoriais ou mentais reduzidas ou com falta de experiência e/ou conhecimentos, se forem devidamente supervisionadas ou instruídas na utilização com segurança do aparelho e tiverem compreendido os perigos daí resultantes.

As crianças não podem brincar com o aparelho.

A limpeza e manutenção pelo utilizador não podem ser realizadas por crianças sem supervisão.

Manter crianças com menos de 3 anos e animais domésticos afastados do aparelho.

1.4 Instalação segura

⚠ AVISO – Risco de choque elétrico!

Instalações indevidas são perigosas.

- ▶ Ligar e operar o aparelho unicamente de acordo com as indicações na placa de características.
 - ▶ Ligar o aparelho a uma rede elétrica com corrente alternada apenas através de uma tomada com ligação à terra corretamente instalada.
 - ▶ O sistema de ligação à terra da alimentação elétrica doméstica tem de estar corretamente instalado. A instalação tem de ter uma secção de canalização suficientemente grande.
 - ▶ Na utilização de um disjuntor de corrente de fuga usar apenas um tipo com o sinal .
 - ▶ Nunca alimentar o aparelho através de um comutador externo, p. ex., temporizador ou telecomando.
 - ▶ Nunca ligue o aparelho a um circuito de corrente que seja regularmente ligado e desligado pelo fornecedor de energia.
 - ▶ Se o aparelho for encastrado, a ficha do cabo tem de ser facilmente acessível ou se não for possível um acesso fácil, é necessário montar na instalação elétrica fixa um dispositivo de seccionamento omnipolar em conformidade com as regras de instalação.
 - ▶ Assegurar que o cabo elétrico não fica entalado nem é danificado durante a instalação do aparelho.
- É perigoso se o cabo elétrico tiver um isolamento danificado.
- ▶ Não permitir, em caso algum, que o cabo elétrico entre em contacto com componentes do aparelho quentes ou com fontes de calor.
 - ▶ Não permitir, em caso algum, que o cabo elétrico entre em contacto com pontas afiadas ou arestas vivas.
 - ▶ Não permitir, em caso algum, que o cabo elétrico seja dobrado, esmagado ou modificado.

⚠️ AVISO – Risco de incêndio!

A utilização de extensões do cabo elétrico e de adaptadores não homologados é perigosa.

- ▶ Não utilize cabos de extensão ou tomadas múltiplas.
- ▶ Utilize exclusivamente adaptadores e cabos elétricos homologados pelo fabricante.
- ▶ Se o cabo elétrico for demasiado curto e não estiver disponível um cabo elétrico mais comprido, contacte um especialista em eletricidade para adaptar a instalação doméstica.

⚠️ AVISO – Risco de ferimentos!

O elevado peso do aparelho pode provocar lesões ao levantar.

- ▶ Não levante o aparelho sozinho.

⚠️ AVISO – Risco de asfixia!

As crianças podem colocar o material de embalagem sobre a cabeça ou enrolar-se no mesmo e sufocar.

- ▶ Manter o material de embalagem fora do alcance das crianças.
- ▶ Não permitir que as crianças brinquem com o material de embalagem.

⚠️ CUIDADO – Risco de ferimentos!

Durante o funcionamento, o aparelho pode vibrar ou mover-se.

- ▶ Instale o aparelho sobre uma superfície limpa, plana e firme.
- ▶ Nivela o aparelho com os respetivos pés e um nível de bolha de ar.

Mangueiras e cabos elétricos mal colocados podem constituir perigo de tropeço.

- ▶ Coloque as mangueiras e os cabos elétricos de modo a excluir o perigo de tropeço.

Se o aparelho for movido, agarrando-se em partes ou componentes salientes como, por exemplo, a porta do aparelho, os componentes podem partir.

- ▶ Não mova o aparelho segurando nos componentes salientes.

⚠ CUIDADO – Risco de corte!

As arestas vivas do aparelho podem causar cortes em caso de contacto.

- ▶ Não toque nas arestas vivas do aparelho.
- ▶ Utilize luvas de proteção para a instalação e o transporte do aparelho.

1.5 Utilização segura

⚠ AVISO – Risco de choque elétrico!

Um aparelho ou um cabo elétrico danificados são objetos perigosos.

- ▶ Nunca operar um aparelho danificado.
- ▶ Para desligar o aparelho da fonte de alimentação nunca puxar pelo cabo elétrico. Remover o cabo elétrico sempre pela ficha.
- ▶ Se o aparelho estiver avariado, desligue a ficha da tomada ou desligue o fusível no quadro elétrico e feche a alimentação de gás.

▶ Contactar a Assistência Técnica. → *Página 64*

A infiltração de humidade pode provocar um choque elétrico.

- ▶ Utilize o aparelho apenas em espaços fechados.
- ▶ Nunca exponha o aparelho a calor intenso e humidade.
- ▶ Não utilizar aparelhos de limpeza a vapor, de alta pressão, mangueiras ou chuveiros para limpar o aparelho.

⚠ AVISO – Risco de danos para a saúde!

As crianças podem fechar-se dentro do aparelho, correndo perigo de vida.

- ▶ Não instalar o aparelho por trás de uma porta que bloqueie ou impeça a abertura da porta do aparelho.
- ▶ Em caso de aparelhos fora de uso, retirar a ficha elétrica do cabo elétrico e, em seguida, separar o cabo elétrico e destruir a fechadura da porta do aparelho, de modo a que a porta deixe de fechar.

⚠ AVISO – Risco de asfixia!

As crianças podem inalar ou engolir peças pequenas e sufocar.

- ▶ Manter as peças pequenas fora do alcance das crianças.

- ▶ Não permitir que as crianças brinquem com peças pequenas.

⚠ AVISO – Risco de explosão!

Pó de carvão ou farinha no ambiente do aparelho pode provocar uma explosão.

- ▶ Manter o espaço circundante do aparelho limpo durante a operação.

⚠ AVISO – Risco de intoxicação!

A ingestão de detergentes e produtos de tratamento adicionais pode causar intoxicação.

- ▶ Em caso de ingestão por engano, consultar o médico.
- ▶ Guardar os detergentes e os produtos de tratamento adicionais fora do alcance das crianças.

⚠ AVISO – Risco de explosão!

Objetos facilmente inflamáveis, como isqueiros ou fósforos, podem incendiar-se durante a secagem.

- ▶ Antes da secagem tire todos os objetos facilmente inflamáveis dos bolsos das peças de vestuário.

A roupa suja que tenha estado em contacto com solventes, óleo, cera, removedor de cera, tinta, massa lubrificante ou tira-nódoas pode inflamar-se durante a secagem.

- ▶ Não secar roupa suja neste aparelho.
- ▶ Lavar muito bem a roupa com água quente e detergente antes da secagem.
- ▶ Não utilizar o aparelho, se a roupa tiver sido previamente limpa com produtos químicos industriais.

Se a roupa tiver sido pré-tratada com produtos de limpeza contendo solventes poderá causar uma explosão no aparelho.

- ▶ Enxaguar muito bem a roupa pré-tratada com água antes da lavagem.

⚠ AVISO – Risco de incêndio!

No caso de cancelamento prematuro da secagem, a roupa não arrefecerá o suficiente e pode inflamar-se.

- ▶ Não terminar o programa de secagem prematuramente.

- ▶ No caso de cancelamento prematuro da secagem, retirar a roupa imediatamente e esticá-la.

⚠ CUIDADO – Risco de ferimentos!

Se subir ou trepar para cima do aparelho, a tampa poderá partir.

- ▶ Não suba nem trepe para cima do aparelho.

Se se utilizar a porta aberta como assento ou apoio, o aparelho pode tombar.

- ▶ Não usar a porta do aparelho como apoio ou assento.

- ▶ Não colocar qualquer objeto na porta do aparelho.

Tocar no tambor em rotação pode ferir as mãos.

- ▶ Aguardar que o tambor fique completamente imobilizado antes de introduzir as mãos dentro do aparelho.

⚠ CUIDADO – Risco de escaldadura!

A água de lavagem fica quente durante a lavagem a elevadas temperaturas.

- ▶ Não tocar na água de lavagem quente.

⚠ CUIDADO – Risco de queimaduras químicas!

Ao abrir a gaveta para detergente, o detergente e outros produtos de tratamento adicionais podem salpicar para fora do aparelho. O contacto com os olhos ou com a pele pode causar irritações.

- ▶ Lavar bem os olhos ou a pele com água limpa em caso de contacto com o detergente ou o produto de tratamento adicional.
- ▶ Em caso de ingestão por engano, consultar o médico.
- ▶ Guardar os detergentes e os produtos de tratamento adicionais fora do alcance das crianças.

1.6 Limpeza e manutenção seguras

⚠ AVISO – Risco de choque elétrico!

Reparações indevidas são perigosas.

- ▶ As reparações no aparelho apenas podem ser realizadas por técnicos qualificados.
- ▶ Para a reparação do aparelho só podem ser utilizadas peças sobresselentes originais.

- ▶ Se o cabo de alimentação deste aparelho sofrer algum dano, deverá ser substituído pelo fabricante ou pela sua Assistência Técnica, ou por um técnico devidamente qualificado para o efeito, para se evitarem situações de perigo.

A penetração de humidade pode provocar choques elétricos.

- ▶ Não utilizar aparelhos de limpeza a vapor, de alta pressão, mangueiras ou chuveiros para limpar o aparelho.

⚠ AVISO – Risco de ferimentos!

O uso de peças sobresselentes e acessórios não originais é perigoso.

- ▶ Usar apenas peças sobresselentes e acessórios originais do fabricante.

⚠ AVISO – Risco de intoxicação!

Ao utilizar-se produtos de limpeza contendo solventes podem ser gerados vapores tóxicos.

- ▶ Não utilizar produtos de limpeza contendo diluentes.

2 Evitar danos materiais

ATENÇÃO!

Uma dosagem incorreta dos amaciadores, detergentes, produtos de tratamento adicionais e produtos de limpeza pode prejudicar o funcionamento do aparelho.

- ▶ Respeitar as recomendações de dosagem do fabricante.

Uma excedência da carga máxima prejudica o funcionamento do aparelho.

- ▶ Não ultrapasse e observe a carga máxima para cada programa.
→ "Programas", Página 28

A espuma ou borracha alveolar pode desfazer-se ou derreter durante a secagem.

- ▶ Não secar roupa contendo espuma ou borracha alveolar.

O aparelho está protegido com dispositivos de segurança para transporte. Os dispositivos de segurança para transporte não removidos podem provocar danos materiais e danos no aparelho.

- ▶ Retire e guarde todos os dispositivos de segurança de transporte antes da colocação em funcionamento.
- ▶ Antes de cada transporte, montar todos os dispositivos de segurança para transporte para evitar danos de transporte.

A ligação incorreta da mangueira de entrada de água pode provocar danos materiais.

- ▶ Aperte as uniões roscadas na entrada de água à mão.
- ▶ Ligue a mangueira de entrada de água diretamente à torneira, sem elementos de união adicionais, como adaptadores, prolongamentos ou válvulas.

- ▶ Monte a caixa da válvula da mangueira de entrada de água sem contacto com o meio envolvente e não expor a nenhuma influência de forças exteriores.
- ▶ Assegure-se de que o diâmetro interior da torneira de água é de, pelo menos, 17 mm.
- ▶ Assegure-se de que o comprimento da rosca na ligação à torneira de água é de, pelo menos, 10 mm.

Uma pressão de água demasiado baixa ou demasiado alta pode prejudicar o funcionamento do aparelho.

- ▶ Certifique-se de que a pressão da água no sistema de abastecimento de água é de 100 kPa (1 bar), no mínimo, e de 1000 kPa (10 bar), no máximo.
- ▶ Se a pressão da água exceder o valor máximo indicado, tem de ser instalada uma válvula redutora da pressão entre a toma de água potável e o conjunto de mangueiras do aparelho.
- ▶ Não ligue o aparelho à torneira misturadora de um sistema de preparação de água quente sem pressão.

Mangueiras modificadas ou danificadas podem provocar danos materiais e no aparelho.

- ▶ Não permita, em caso algum, que as mangueiras sejam dobradas, modificadas ou cortadas.
- ▶ Apenas devem ser utilizados os tubos da água fornecidos ou tubos de substituição originais.
- ▶ Nunca reutilizar mangueiras usadas.

Uma utilização com água suja ou demasiado quente pode provocar danos materiais e danos no aparelho.

- ▶ Utilize o aparelho exclusivamente com água corrente fria.

pt Proteção do meio ambiente e poupança

Os produtos de limpeza inadequados podem danificar a superfície do aparelho.

- ▶ Não utilizar detergentes agressivos ou abrasivos.
- ▶ Não utilize produtos de limpeza com elevado teor de álcool.
- ▶ Não utilize esfregões de palha-d'aço ou esponjas abrasivas.
- ▶ Limpar o aparelho apenas com água e um pano macio e húmido.
- ▶ Remova de imediato todos os resíduos da lavagem, restos da névoa pulverizada ou quaisquer resíduos.

3 Proteção do meio ambiente e poupança

3.1 Eliminação da embalagem

Os materiais de embalagem são ecológicos e reutilizáveis.

- ▶ Separar os componentes e eliminá-los de acordo com o tipo de material.

3.2 Poupança de energia e recursos

Se respeitar estas indicações, o seu aparelho irá consumir menos energia e água.

Utilize programas a baixas temperaturas e com longos tempos de lavagem, e tire proveito da quantidade máxima de carga.

- ✓ Tal assegura o consumo de energia e de água mais eficiente.

Doseie o detergente de acordo com o grau de sujidade da roupa.

- ✓ Para sujidade ligeira a normal é suficiente uma pequena quantidade de detergente. Observe a recomendação de dosagem do fabricante de detergente.

No caso de roupa com sujidade ligeira e normal, reduza a temperatura de lavagem.

- ✓ A baixas temperaturas, o aparelho consome menos energia. Para sujidade ligeira a normal também são suficientes temperaturas mais baixas do que as indicadas na etiqueta de limpeza e conservação.

Caso a roupa deva ser seca posteriormente no aparelho, regule a velocidade máxima de centrifugação.

- ✓ A roupa torcida reduz a duração do programa de secagem e diminui o consumo de energia. Com uma velocidade de centrifugação mais alta, a humidade residual da roupa baixa e o volume do ruído de centrifugação aumenta.

Lave a roupa sem pré-lavagem.

- ✓ A lavagem com pré-lavagem prolonga a duração do programa e aumenta o consumo de energia e de água.

O aparelho dispõe de um ajuste automático de acordo com a carga.

- ✓ O ajuste automático de acordo com a carga adapta o consumo da água e a duração do programa de forma ideal ao tipo de têxtil e à carga de roupa.

O aparelho dispõe de um Aquasensor.

- ✓ Durante o enxaguamento, o Aquasensor verifica o grau de turvação da água de lavagem e adapta a duração e a quantidade de ciclos de lavagem de acordo com o mesmo.

3.3 Modo de poupança de energia

Se não usar o aparelho durante muito tempo, este comuta automaticamente para o modo de poupança de energia.

O modo de poupança de energia termina ao usar novamente o aparelho.

4 Instalação e ligação

4.1 Desembalar o aparelho

ATENÇÃO!

Objetos que permanecem no tambor e que não estão previstos para o funcionamento no aparelho podem causar danos materiais e no aparelho.

- ▶ Antes do funcionamento, remover estes objetos, bem como os acessórios do tambor.

1. Remover por completo o material de embalagem e as mangas de proteção do aparelho.

→ *"Eliminação da embalagem", Página 12*

2. Examinar o aparelho em relação a danos visíveis.
3. Abra a porta.
→ *"Abrir a porta", Página 34*
4. Retirar os acessórios do tambor.
5. Feche a porta.

4.2 Âmbito de fornecimento

Depois de desembalar o aparelho, há que verificar todas as peças quanto a danos de transporte e se o material fornecido está completo.

ATENÇÃO!

O funcionamento com acessórios incompletos ou defeituosos pode afetar a função do aparelho ou causar danos materiais e no aparelho.

- ▶ Não operar o aparelho com acessórios incompletos ou defeituosos.
- ▶ Substituir acessórios correspondentes antes do funcionamento do aparelho.

→ *"Acessórios", Página 32*

Nota: O aparelho foi verificado na fábrica quanto ao funcionamento perfeito. Nisto, podem ficar manchas de água no aparelho. As manchas desaparecem após o primeiro ciclo de lavagem.

O fornecimento é constituído por:

- Máquina de lavar e secar roupa
- Documentação de acompanhamento
- Dispositivos de segurança para transporte
→ *"Remover os dispositivos de segurança para transporte", Página 14*
- Capas de cobertura

4.3 Requisitos do local de instalação

AVISO

Risco de choque elétrico!

O aparelho tem peças sob tensão. O contacto com peças sob tensão é perigoso.

- ▶ Não colocar o aparelho a funcionar sem placa de cobertura.

⚠ AVISO
Risco de ferimentos!

Se for utilizado sobre uma base, o aparelho pode tombar.

- ▶ Antes da colocação em funcionamento sobre uma base, não esquecer de fixar os pés do aparelho com as ligadores de fixação → *Página 32* do fabricante.

ATENÇÃO!

Água residual congelada no aparelho pode originar danos no aparelho.

- ▶ Não instalar nem utilizar o aparelho em locais com risco de formação de gelo ou no exterior.

Se o aparelho for inclinado mais de 40°, pode verter água residual do aparelho e provocar danos materiais.

- ▶ Incliná-lo com cuidado.
- ▶ Transportar o aparelho na vertical.

Local de instalação **Requisitos**

Base

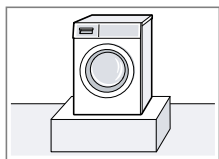

Fixar o aparelho com patilhas de fixação → *Página 32*.

Revestimento em barrote de madeira

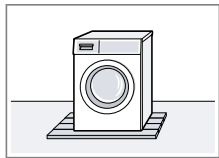

Instalar o aparelho sobre uma placa de madeira impermeabilizada (com 30 mm de espessura mínima) fixamente aparafusada ao chão.

Local de instalação **Requisitos**

Cozinha

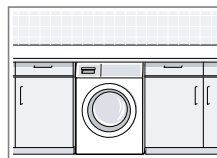

Instalar o aparelho apenas por baixo de uma bancada, que esteja bem fixada aos armários vizinhos. Largura do nicho necessária: 60 cm.

Numa parede

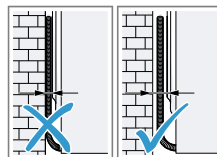

Não entalar nenhum cabo de alimentação nem mangueiras entre a parede e o aparelho.

4.4 Remover os dispositivos de segurança para transporte

O aparelho está protegido com dispositivos de segurança para transporte na parte de trás.

Nota: Guarde os parafusos dos dispositivos de segurança para transporte e as mangas para um transporte posterior.

→ "*Colocar os dispositivos de segurança para transporte*", *Página 63*

1. Retire as mangueiras dos suportes.

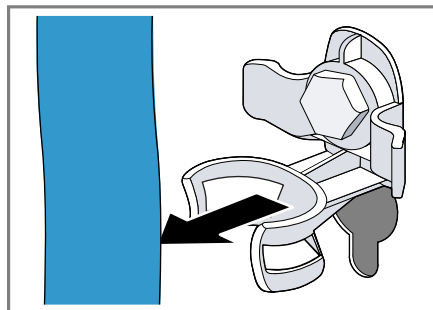

2. Solte todos os parafusos das 4 proteções de transporte com uma chave tamanho 13 ① e retire-os ②.

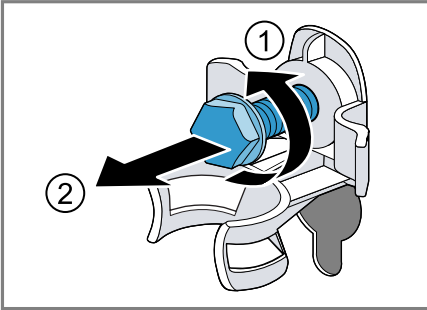

3. Retire o cabo de alimentação do suporte.

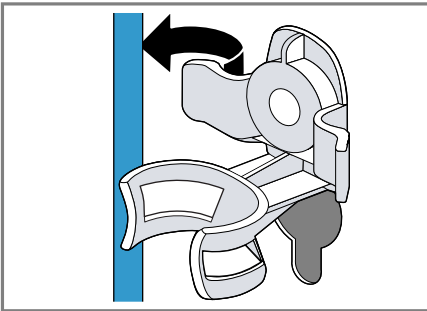

4. Retire as 4 mangas.

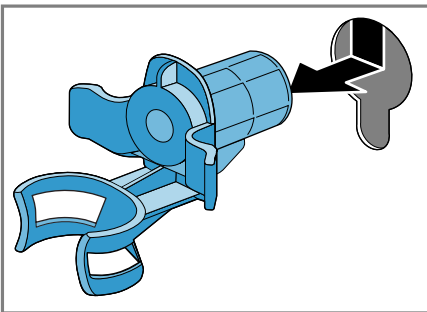

5. Aplique as 4 capas de cobertura.

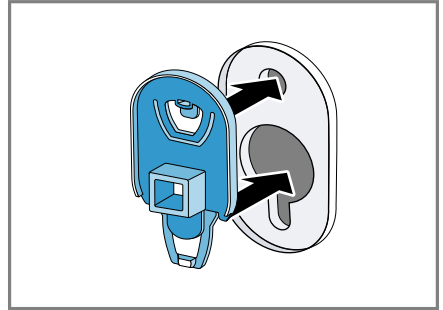

6. Empurre as 4 capas de cobertura para baixo.

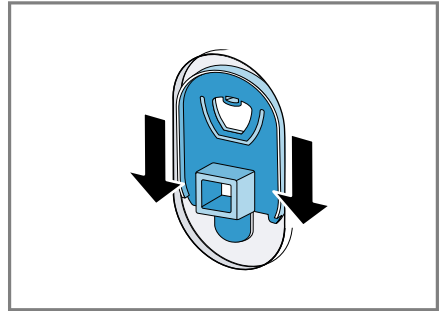

Nota: Para colocar os dispositivos de segurança para o transporte no aparelho, execute estes passos na sequência inversa.

4.5 Conectar o aparelho

Ligar a mangueira de admissão de água

⚠ AVISO

Risco de choque elétrico!

O aparelho tem peças sob tensão. O contacto com peças sob tensão é perigoso.

- ▶ Não mergulhar a válvula Aquastop elétrica em água.

pt Instalação e ligação

1. Ligar a mangueira de admissão de água à torneira de água (26,4 mm = 3/4").

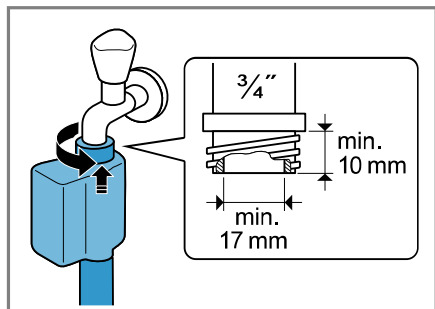

2. Abra cuidadosamente a torneira da água, verificando se os pontos de união estão bem vedados.

Tipos de ligações de escoamento de água

As informações ajudam a ligar este aparelho ao escoamento de água.

ATENÇÃO!

Durante a bombagem, mangueira de escoamento de água fica sob pressão e pode soltar-se do ponto de união instalado.

- ▶ Fixar a mangueira de escoamento de água contra desconexão involuntária.

Nota: Tenha em atenção as alturas de bombagem.

As alturas de bombagem têm um valor: no mínimo: 60 cm, no máximo: 100 cm

Sifão

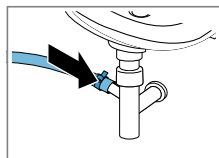

Fixe o ponto de união com uma braçadeira da mangueira (24-40 mm).

Lavatório

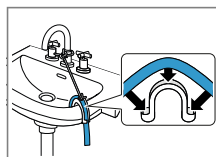

Fixe e imobilize uma mangueira de escoamento de água com um cotovelo. → "Acessórios", Página 32

Tubo de plástico com manga de borracha

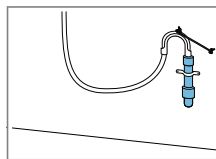

Fixe e imobilize uma mangueira de escoamento de água com um cotovelo. → "Acessórios", Página 32

Ligação elétrica do aparelho

Nota: A sua instalação elétrica doméstica para este aparelho deve estar em conformidade com as normas legais locais e as normas de segurança e deve conter um disjuntor diferencial.

1. Ligue a ficha elétrica do cabo elétrico do aparelho a uma tomada na proximidade do aparelho.
Os dados de ligação do aparelho encontram-se nos Dados técnicos → *Página 67*.
2. Verifique o assentamento fixo da ficha elétrica.

4.6 Nivelar o aparelho

Para reduzir os ruídos e as vibrações e evitar que o aparelho saia do lugar, nivelar corretamente o aparelho.

1. Solte as contraporcas no sentido dos ponteiros do relógio com uma chave de fendas tamanho 17.

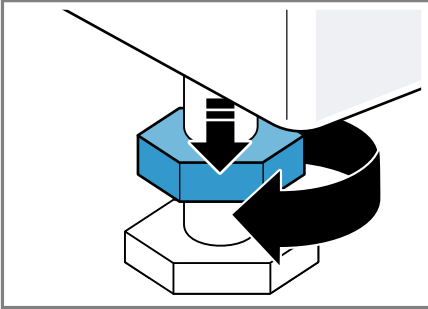

2. Rodar os pés reguláveis para nivelar o aparelho. Verificar o nivelamento com nível de bolha de ar.

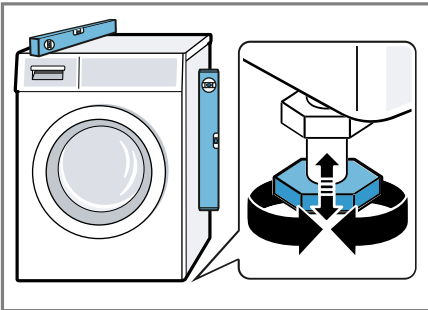

Todos os pés do aparelho devem estar bem fixos ao chão.

3. Aperte as contraporcas à mão, contra a caixa, com uma chave de fendas tamanho 17.

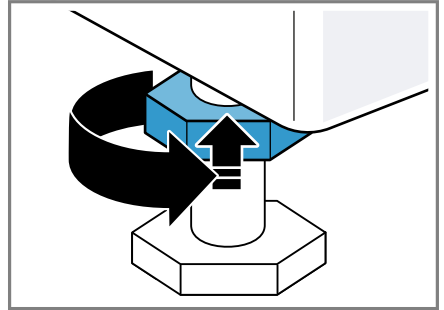

Neste caso, segure o pé do aparelho e não regule em altura.

5 Familiarização

5.1 Aparelho

Aqui encontra uma vista geral dos componentes do seu aparelho.

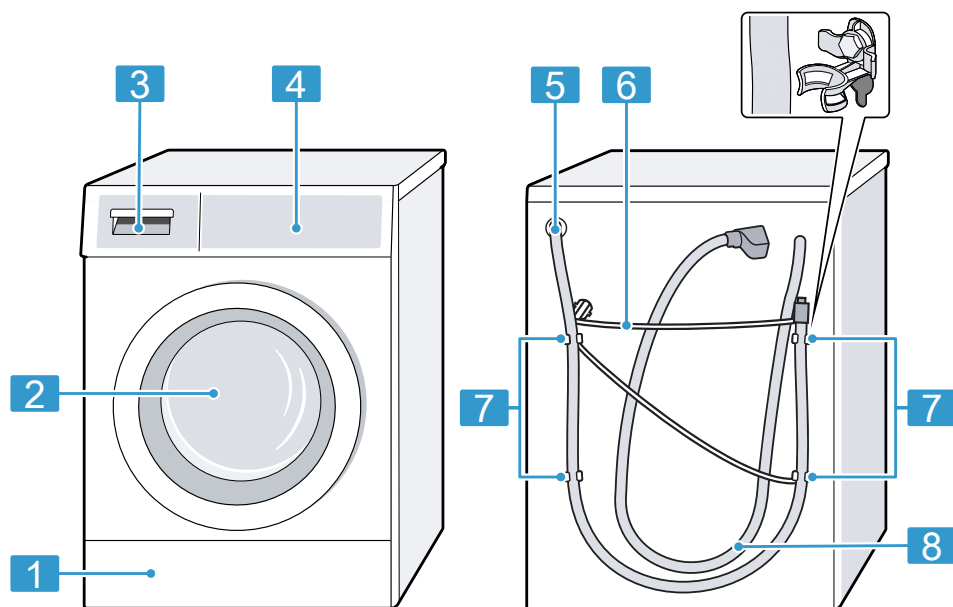

Consoante o tipo de aparelho, poderão divergir alguns detalhes da figura, p. ex., a cor e a forma.

1 Porta de manutenção da bomba de escoamento → *Página 45*

2 Porta

3 Gaveta para detergente → *Página 19*

4 Painel de comandos → *Página 19*

5 Mangueira de escoamento de água → *Página 16*

6 Cabo de alimentação → *Página 16*

7 Dispositivos de segurança para transporte → *Página 14*

8 Mangueira de entrada de água → *Página 15*

5.2 Gaveta para detergente

Nota: Observe as especificações dos fabricantes relativamente à utilização e dosagem dos detergentes e produtos de tratamento e as especificações nas descrições do programa.

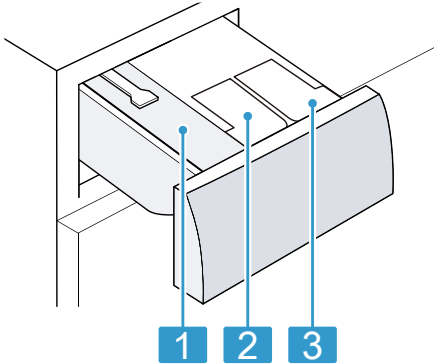

- | | |
|---|--|
| 1 | Compartimento para dosagem manual |
| 2 | ⊗/ ∅: depósito de dosagem para amaciador ou detergente líquido |
| 3 | ∅: depósito de dosagem para detergente líquido |

5.3 Painel de comandos

O painel de comandos permite regular todas as funções do seu aparelho e obter informações sobre o estado de operação.

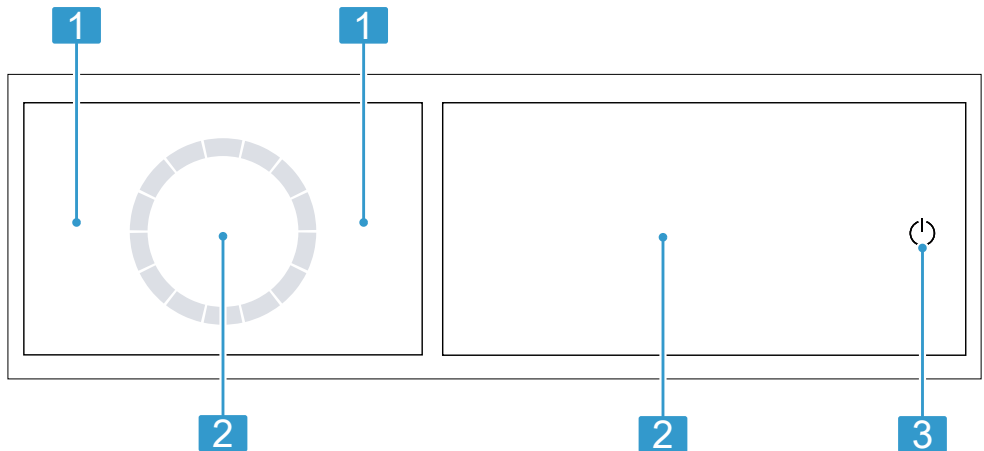

1 Programas → *Página 28*

2 Teclas e visor → *Página 22*

3 Teclas → *Página 25*

5.4 Lógica de utilização

Algumas áreas do visor são teclas e reagem a toques. Pode ativar, desativar ou alterar as regulações premindo as teclas. As regulações ativadas são destacadas no visor com uma tonalidade clara.

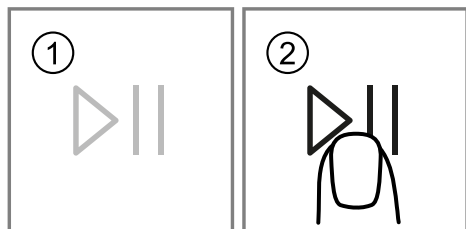

ATENÇÃO!

Uma intervenção brusca no visor pode provocar danos.

- ▶ Não exerça demasiada força no visor.
- ▶ Não pressione o visor com objetos pontiagudos ou com arestas vivas.

Mostrar ou ocultar teclas adicionais

Algumas teclas encontram-se ocultas para uma indicação do visor reduzida. Se mostrar estas teclas adicionais no visor, poderá ativar ou desativar as respetivas regulações.

1. Para mostrar as teclas adicionais, premir brevemente **Más**.

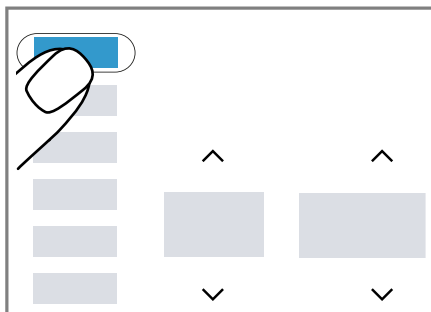

- ✓ No visor aparecem todas as teclas adicionais.

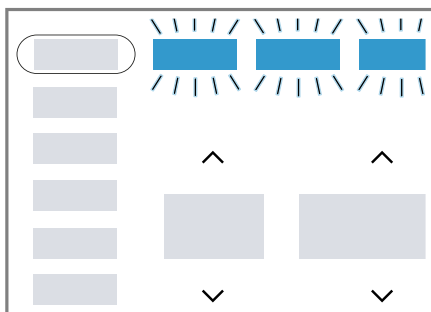

2. Para ocultar as teclas adicionais, voltar a premir brevemente **Más**.

Alterar valor de ajuste

Se ativar determinadas regulações, o visor exhibe teclas de seleção e poderá alterar o valor de regulação.

- ▶ Prima nas teclas de seleção
→ *Página 25*.

O visor exhibe o valor de regulação.

6 Antes da primeira utilização

Prepare o aparelho para a utilização.

6.1 Iniciar ciclo de lavagem em vazio

O seu aparelho foi minuciosamente testado antes de sair da fábrica. Para eliminar possíveis restos de água, lave a primeira vez sem roupa.

1. Premir .

O processo de ligação dura alguns segundos.

2. Regule o programa **Algodón/Algodão 90°**.

3. Feche a porta.

4. Abra a gaveta para detergente.

5. Introduza detergente com lixívia convencional em pó no compartimento de dosagem manual.

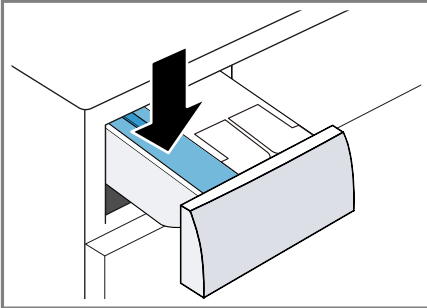

Utilize apenas metade da quantidade de detergente recomendada pelo fabricante do detergente para sujidade leve, de modo a evitar a formação de espuma. Não utilize detergente para lãs ou detergente para roupa delicada.

6. Feche a gaveta para detergente.

7. Para iniciar o programa, prima .

✓ O visor indica o tempo de duração restante do programa.

- ✓ Após o fim do programa, o visor indica: "End".
- 8. Inicie a primeira lavagem ou prima , de modo a colocar o aparelho no estado de vigília (standby).
→ "Operação base", Página 33

7 Visor



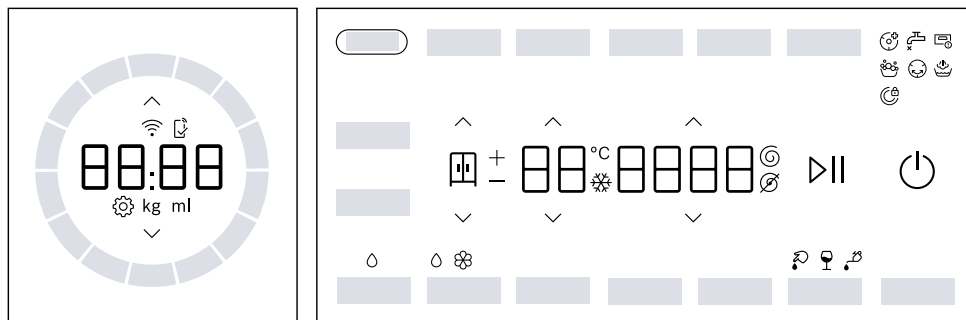









No visor são apresentados os valores de regulação atuais, as opções possíveis ou textos informativos.







Exemplo de indicação no display

Indicação	Descrição
0:40 ¹	Duração previsível do programa ou tempo restante do programa em horas e minutos.
8h ¹	Hora de conclusão do programa → "Teclas", <i>Página 25</i>
6,0 ¹	Recomendação do volume máximo de carga para o programa regulado, em kg.
∅ - 1400 Ⓢ	Velocidade de centrifugação regulada, em r.p.m. → "Teclas", <i>Página 25</i> ∅: sem centrifugação, apenas escoamento
❄ - 90	Temperatura regulada em °C. → "Teclas", <i>Página 25</i> ❄ (frio)
End	Fim do programa Estado do programa
👤	Redução de vincos e redução de odores Estado do programa
🛡	Proteção antivincos Estado do programa

¹ Exemplo





Indicação	Descrição
	O objetivo de secagem está ativado.
 +	O objetivo de secagem está ativado.
 -	O objetivo de secagem está ativado.
	Sangue O tipo de nódoas está ativado.
	Vinho tinto O tipo de nódoas está ativado.
	Gordura/óleo alimentar O tipo de nódoas está ativado.
	Alterar as regulações base.
	pisca: É necessário efetuar a limpeza do tambor. Execute o programa Algodón/Algodão 90° para a limpeza e tratamento do tambor e da cuba. → "Limpar o tambor", <i>Página 43</i>
	<ul style="list-style-type: none"> ■ aceso: o aparelho está conectado à rede doméstica através de Wi-Fi. ■ pisca: o aparelho tenta conectar-se à rede doméstica através de Wi-Fi. → "Home Connect ", <i>Página 38</i>
	As regulações que não estão disponíveis no aparelho foram reguladas através da aplicação Home Connect. Pode encontrar mais informações na aplicação Home Connect.
	<ul style="list-style-type: none"> ■ aceso: o sistema de dosagem inteligente para detergentes líquidos está ativado. ■ pisca: o nível de enchimento mínimo do depósito de dosagem não foi atingido. → "Sistema de dosagem inteligente", <i>Página 36</i> ◊ (detergente líquido)
 	<ul style="list-style-type: none"> ■ aceso: o sistema de dosagem inteligente para detergente líquido ou amaciador está ativado. ■ pisca: o nível de enchimento mínimo do depósito de dosagem não foi atingido. → "Sistema de dosagem inteligente", <i>Página 36</i> ◊ (detergente líquido) ⊗ (amaciador)
50 ml ¹	Quantidade de dosagem básica para o detergente ou o amaciador. → "Quantidade de dosagem básica", <i>Página 38</i>
¹ Exemplo	









Indicação	Descrição
•	acende-se: o sistema de controlo da tensão interrompeu o programa devido a desvios de tensão, por defeito ou excesso, inadmissíveis. A tensão é de novo admissível e o programa prossegue. Nota: A duração do programa prolonga-se.
:	pisca: o sistema de controlo da tensão interrompeu o programa devido a desvios de tensão, por defeito ou excesso, inadmissíveis. Nota: O programa prossegue quando a tensão for de novo admissível.
	O aparelho detetou espuma excessiva.
	<ul style="list-style-type: none"> ■ aceso: a porta está trancada. <ul style="list-style-type: none"> – Para colocar mais roupa, a porta pode ser destrancada. → "Colocar +Carga", <i>Página 35</i> – Para abrir a porta pode interromper o programa. → "Cancelar programa de lavagem", <i>Página 35</i> ■ pisca: a porta não está fechada.
	<ul style="list-style-type: none"> ■ Sem pressão de água. ■ A pressão da água da torneira é demasiado baixa.
	A gaveta para detergente não foi completamente inserida.
E:35 / -10 ¹	Código de falha, indicação de falha, sinal. → "Eliminar falhas", <i>Página 48</i>
¹ Exemplo	

8 Teclas

A seleção das regulações dos programas depende do programa regulado.



Tecla	Seleção	Descrição
⏻ (Interruptor de rede)	<ul style="list-style-type: none"> ■ ligar ■ Estado de vigília/stand-by 	Ligue o aparelho ou coloque-o no estado de vigília/stand-by.
^ v	Seleção múltipla	Para alterar uma regulação, prima na tecla de seleção ^ ou v, as vezes necessárias até o visor exibir a regulação desejada.
^ v	☼ - 90	Adaptar a temperatura. Temperatura regulada em °C.
^ v	⌚ - 1400	Ajustar a velocidade de centrifugação ou desativar a centrifugação. Velocidade de centrifugação regulada em r.p.m. Com a seleção ⌚ a água é escoada e a centrifugação desativada. A roupa permanece molhada no tambor.
▶	<ul style="list-style-type: none"> ■ iniciar ■ Cancelar ■ colocar em pausa 	Iniciar, cancelar ou interromper o programa.
⌚ Termin.	até 24 horas	Definir a hora de conclusão do programa. A duração do programa já está incluída nas horas definidas. A duração do programa é indicada após o início do programa.
Más	Seleção múltipla	→ "Regulações base", <i>Página 42</i>
⌚ Speed Perfect	<ul style="list-style-type: none"> ■ ativar ■ desativar 	Ativar ou desativar duração encurtada do programa. Nota: O consumo de energia aumenta. No entanto, isso não influencia o resultado de lavagem.

Tecla	Seleção	Descrição
 Prelav.	<ul style="list-style-type: none"> ■ Ativar ■ Desativar 	<p>Ativar ou desativar a pré-lavagem, p. ex., para lavar roupa muito suja.</p> <p>Nota: Caso esteja ativada a dosagem inteligente, o detergente é doseado automaticamente para a pré-lavagem e a lavagem principal.</p> <p>Se o sistema de dosagem inteligente estiver ativado, deite o detergente para a pré-lavagem diretamente no tambor.</p>
 Extra	<ul style="list-style-type: none"> ■ ativar ■ desativar 	<p>Ativar ou desativar um enxaguamento adicional.</p> <p>Recomendado no caso de peles particularmente sensíveis ou em zonas com água muito macia.</p>
 Fácil	<ul style="list-style-type: none"> ■ ativar ■ desativar 	<p>Ativar ou desativar a lavagem com redução dos vincos.</p> <p>Para reduzir os vincos na roupa, o processo e as rotações de centrifugação são adaptados.</p> <p>Nota: Após a lavagem, a roupa fica com uma humidade residual mais elevada. Para evitar vincos, estenda a roupa imediatamente após a lavagem.</p>
 3 seg	<ul style="list-style-type: none"> ■ ativar ■ desativar 	<p>→ "<i>Fecho de segurança para crianças</i>", <i>Página 36</i></p>
Favorito	<ul style="list-style-type: none"> ■ guardar ■ regular 	<p>Ao premir a tecla durante aprox. 3 segundos, guarda as suas regulações de programa individuais.</p> <p>→ "<i>Memorizar regulações do programa</i>", <i>Página 34</i></p> <p>Se premir brevemente a tecla, regula o seu programa com regulações de programa individuais.</p>
 Hygiene Care	<ul style="list-style-type: none"> ■ ativar ■ desativar 	<p>Ativar ou desativar o pré-tratamento delicado de roupa seca com ar quente até 65 °C para exigências higiénicas elevadas.</p> <p>Após o pré-tratamento com ar quente, os tecidos são lavados a baixas temperaturas.</p> <p>Nota: A iluminação do tambor permanece ativa até aprox. 10 minutos após o início do programa.</p>

Tecla	Seleção	Descrição
 Antimanchas	Seleção múltipla	Selecionar o tipo de nódoa. A temperatura, o tempo de imersão da roupa e o movimento do tambor são adaptados ao tipo de nódoa.
i-DOS 1	<ul style="list-style-type: none"> ■ Ativar ■ Desativar ■ Quantidade de dosagem básica 	Se premir brevemente a tecla, ativa ou desativa o sistema de dosagem inteligente para detergente líquido  . Ao premir a tecla durante aprox. 3 segundos, pode regular a quantidade de dosagem básica. → "Sistema de dosagem inteligente", <i>Página 36</i>
i-DOS 2	<ul style="list-style-type: none"> ■ Ativar ■ Desativar ■ Conteúdo do depósito de dosagem ■ Quantidade de dosagem básica 	Se premir brevemente a tecla, ativa ou desativa o sistema de dosagem inteligente para amaciador  ou detergente líquido  . Ao premir a tecla durante aprox. 3 segundos, pode regular o conteúdo do depósito de dosagem ou regular a quantidade de dosagem básica. → "Sistema de dosagem inteligente", <i>Página 36</i>
Dry	<ul style="list-style-type: none"> ■ ativar ■ desativar 	Ativar ou desativar a secagem sem lavagem prévia.
Wash&Dry	<ul style="list-style-type: none"> ■ ativar ■ desativar 	Ativar a lavagem com secagem posterior.
	<ul style="list-style-type: none"> ■  - ■  ■  + 	O objetivo de secagem define quão húmida ou seca está a roupa após o fim do programa.
 Início remoto	<ul style="list-style-type: none"> ■ ativar ■ desativar ■ Abra o menu Home Connect 	→ "Início remoto", <i>Página 40</i>

9 Programas







Nota: As etiquetas de limpeza e conservação da roupa dão informações adicionais para a seleção do programa.

Programa	Descrição	Carga máx. (kg)	Carga máx. (kg)
		Lavar	Secar
Algodón/Algodão	<p>Lavar tecidos resistentes de algodão, linho e tecidos mistos.</p> <p>Também indicado como programa de curta duração para roupa com sujidade normal, se ativar  Speed Perfect.</p> <p>Regulação do programa:</p> <ul style="list-style-type: none"> ■ máx. 90 °C ■ máx. 1400 rpm 	10,0 5,0 ¹	6,0
Eco 40-60	<p>Lavar tecidos de algodão, linho e tecidos mistos.</p> <p>Nota: Os tecidos que, de acordo com o símbolo de cuidados, podem ser lavados a uma temperatura entre 40 °C  e 60 °C , podem ser lavados em conjunto.</p> <p>O efeito de lavagem corresponde à melhor classe de eficiência de lavagem possível segundo as especificações legais.</p> <p>Para este programa, a temperatura de lavagem é automaticamente ajustada em função da carga, de modo a obter uma eficiência energética ideal, com o melhor efeito de lavagem possível. A temperatura de lavagem não pode ser alterada.</p> <p>Regulação do programa:</p> <p>Nota: A temperatura não pode ser regulada neste programa e é definida automaticamente.</p> <ul style="list-style-type: none"> ■ máx. - °C ■ máx. 1400 rpm 	10,5	6,0
Delicado/Se-da	<p>Lavar tecidos delicados e laváveis de seda, viscose e fibras sintéticas.</p> <p>Utilize um detergente para tecidos delicados ou seda.</p>	2,0	- ²

¹  **Speed Perfect** ativado

² Secagem não é possível



³ Lavagem não é possível

Programa	Descrição	Carga máx. (kg) Lavar	carga máx. (kg) Secar
	<p>Nota: Lave peças de roupa mais delicadas ou com colchetes, ilhós ou ganchos no interior do saco de rede.</p> <p>Regulação do programa:</p> <ul style="list-style-type: none"> ■ máx. 40 °C ■ máx. 800 rpm 		
Lana/Lãs 	<p>Lavar tecidos de lã ou com percentagem de lã laváveis à mão ou na máquina. Para evitar o encolhimento da roupa, o tambor move os tecidos de forma delicada e com pausas longas. Utilize um detergente para lãs.</p> <p>Regulação do programa:</p> <ul style="list-style-type: none"> ■ máx. 40 °C ■ máx. 800 rpm 	2,0	1,0
	<p>Enxaguamento com subsequente centrifugação e escoamento da água.</p> <p>Regulação do programa: máx. 1400 rpm</p>	-	-
	<p>Centrifugação e escoamento da água. Se apenas quiser escoar a água, ative . A roupa não é centrifugada.</p> <p>Regulação do programa: máx. 1400 rpm</p>	-	-
	<p>Selecione outros programas diretamente através da aplicação Home Connect. Encontra a descrição do programa na aplicação Home Connect.</p> <p>Nota: O seu aparelho tem de estar conectado à rede doméstica e registado na sua aplicação Home Connect.</p> <p>→ "Home Connect ", Página 38</p>	-	-
 Sport	<p>Lavar tecidos desportivos e recreativos de fibras sintéticas, microfibras e malha polar. Utilize um detergente para tecidos desportivos. Não utilize amaciador.</p> <p>Dica: Lave roupa muito suja com o programa .</p>	2,0	2,0

¹  **Speed Perfect** ativado

² Secagem não é possível

³ Lavagem não é possível

Programa	Descrição	Carga máx. (kg) Lavar	carga máx. (kg) Secar
	Regulação do programa: <ul style="list-style-type: none"> ■ máx. 40 °C ■ máx. 800 rpm 		
Automático delicado	Lavar tecidos delicados de algodão, fibras sintéticas e tecidos mistos. Tratamento delicado da roupa. O grau de sujidade e o tipo de tecido são determinados automaticamente. O processo de lavagem é adaptado. <p>Nota: A temperatura e a velocidade de centrifugação não podem ser reguladas neste programa e são definidas automaticamente. A temperatura é de, no máximo, 30 °C. A velocidade de centrifugação é de, no máximo, 1000 rpm.</p>	3,5	- ²
 Iron Assist	Para reduzir vincos e odores presentes no ar em fatos, camisas, tecidos de penas, tecidos de exterior e tecidos em lã, caxemira e seda. <p>Dica: Para evitar vincos, retire os tecidos imediatamente após o fim do programa.</p> <p>Notas</p> <ul style="list-style-type: none"> ■ Os tecidos não são secos nem limpos. ■ Se utilizar o programa  Iron Assist frequentemente sem lavagens pelo meio, pode ocorrer a formação de odores no aparelho. 	- ³	1,0
Rápido 15 min/Lavar & Secar 45 min	Lave e seque tecidos de algodão, linho, fibras sintéticas e tecidos mistos. Adequado para camisas finas e leves, t-shirts ou tecidos desportivos. Programa curto para pequenos lotes de roupa pouco suja. <p>Nota: Se apenas deseja lavar mas não secar os tecidos, prima Wash&Dry.</p> <p>Regulação do programa:</p> <ul style="list-style-type: none"> ■ máx. 40 °C ■ máx. 1400 rpm 	2,0	1,0

¹  **Speed Perfect** ativado

² Secagem não é possível

³ Lavagem não é possível

Programa	Descrição	Carga máx. (kg)	carga máx. (kg)
		Lavar	Secar
Mix	Lavar tecidos de algodão, linho, fibras sintéticas e tecidos mistos. Indicado para roupa pouco suja. Dica: Programa otimizado em termos de energia e tempo através de tecnologia híbrida. Regulação do programa: <ul style="list-style-type: none"> ■ máx. 60 °C ■ máx. 1400 rpm 	4,0	2,5
Sintéticos	Lavar tecidos de fibras sintéticas e tecidos mistos. Indicado para roupa pouco suja. Dica: Programa otimizado em termos de energia e tempo através de tecnologia híbrida. Regulação do programa: <ul style="list-style-type: none"> ■ máx. 60 °C ■ máx. 1400 rpm 	4,0	2,5

¹  **Speed Perfect** ativado

² Secagem não é possível

³ Lavagem não é possível

10 Acessórios

Utilize acessórios originais. Estes foram especialmente concebidos para o seu aparelho.

	Utilização	Referência
Prolongamento da mangueira de entrada de água	Prolongar a mangueira de entrada de água para água fria ou Aquastop (2,50 m).	WMZ2381
Ligadores de fixação	Melhorar a estabilidade do aparelho.	WMZ2200
Tubo curvo	Fixar a mangueira de escoamento de água.	00655300
Produto de limpeza para máquina de lavar roupa	Produto de limpeza para a conservação do interior do aparelho.	00311929

11 Roupa

11.1 Preparar a roupa

ATENÇÃO!

Objetos deixados na roupa podem danificar a roupa e o tambor.

- ▶ Antes da operação, tire todos os objetos dos bolsos.

Nota

Se preparar a sua roupa, protege o aparelho e os tecidos.

- Escove terra e areia
- Separe a roupa por cor e tecido, nessa altura, preste atenção à etiqueta de conservação
- fechar fechos de correr, fechos de velcro, colchetes e ilhós
- Ate os cintos de tecido, fitas de tecido e cordões
- Remova roletes e fitas de chumbo das cortinas
- Lave peças de roupa pequenas ou delicadas no interior do saco de rede
- lavar peças de roupa pequenas com peças de roupa grandes

- Lave de imediato roupa com nódoas ainda frescas
- Trate previamente a roupa com nódoas secas e lavar várias vezes
- Coloque a roupa desdobrada no tambor
- Torcer a roupa antes da secagem

12 Detergentes e produtos de tratamento adicionais

Encontra indicações do fabricante relativas à utilização e à dosagem na embalagem.

Notas

- no caso detergentes líquidos, utilizar apenas detergentes líquidos que fluam facilmente
- não misturar diferentes detergentes líquidos
- não misturar o detergente e o amaciador
- não utilizar produtos sobrepostos ou muito espessos

- Não utilize produtos que contêm solventes, que sejam corrosivos ou libertem gases
- usar pouco agente de coloração, o sal pode danificar o aço inoxidável
- não utilizar produtos descolorantes no aparelho
- não deitar vinagre nos depósitos de dosagem → *Página 37* para o sistema de dosagem inteligente

13 Operação base

13.1 Ligar o aparelho

Nota: Quando ligar o aparelho pela primeira vez, depois de o ter conectado eletricamente, o processo de ligação demora até um minuto.

Requisito: O aparelho está corretamente instalado e ligado.

→ *"Instalação e ligação", Página 13*

- ▶ Premir ϕ .

O processo de ligação dura alguns segundos.

- ✓ É executado um teste de funcionamento audível.

Nota: A iluminação do tambor apaga-se automaticamente.

13.2 Regular um programa

1. Prima o programa desejado.
→ *"Programas", Página 28*

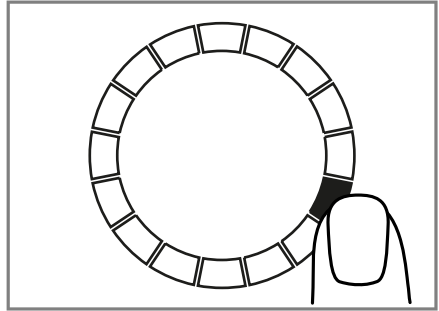

2. É possível adaptar as regulações do programa.
→ *"Ajustar regulações de programas", Página 33*

13.3 Ajustar regulações de programas

Requisito: Um programa está regulado.

→ *"Regular um programa", Página 33*

- ▶ Ajustar as regulações de programas.

→ *"Teclas", Página 25*

Tenha em atenção as informações relativas à lógica de utilização

→ *Página 20.*

Notas

- As regulações não são guardadas de modo permanente para o programa.
- Se ativar ou desativar o sistema de dosagem inteligente, a regulação é guardada.

13.4 Memorizar regulações do programa

Pode guardar as suas regulações de programa individuais como favorito.

Requisitos

- Um programa está regulado.
→ "Regular um programa", Página 33
 - As regulações do programa foram adaptadas.
→ "Ajustar regulações de programas", Página 33
- ▶ Premir **Favorito** durante cerca de 3 segundos.

Para aceder ao programa guardado, premir **Favorito**.

Nota: Para substituir o programa guardado, repita os passos.

13.5 Abrir a porta

1. Pressione sobre o bordo da porta.

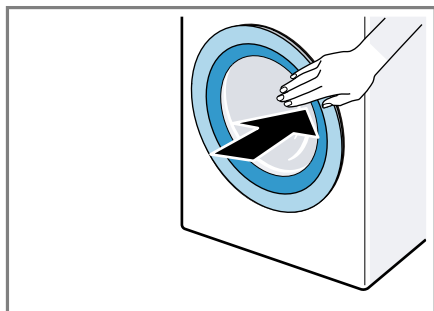

2. Abra a porta.

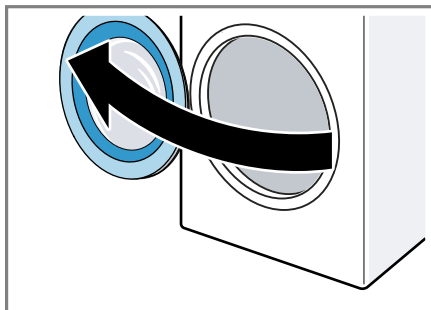

13.6 Introduzir a roupa

Nota: Para evitar a formação de vincos, tenha em atenção a carga máxima dos programas.
→ "Programas", Página 28

Requisitos

- A roupa está preparada e separada.
→ "Roupa", Página 32
- O tambor está vazio.

1. Abra a porta.
→ "Abrir a porta", Página 34
2. Coloque a roupa no tambor.
3. Feche a porta.

Certifique-se de que não fica entalada roupa na porta.

13.7 Deitar detergente e produto de tratamento adicional

Para programas nos quais não é possível ou desejada uma dosagem inteligente, pode dosear o detergente manualmente.

Dica: Para além da dosagem inteligente, também pode deitar no compartimento para dosagem manual outros produtos de tratamento de roupa, como, p. ex., sal antimanchas, goma ou lixívia. Não deite detergente adicional no compartimento para do-

sagem manual, para evitar uma sobredosagem ou a formação de espuma.

Nota: Observe as indicações relativas ao detergente e produto de tratamento adicional → *Página 32*.

1. Abra a gaveta para detergente.
2. Colocar o detergente.
→ *"Gaveta para detergente", Página 19*
3. É possível deitar o produto de tratamento adicional.
4. Feche a gaveta para detergente.

13.8 Iniciar o programa

Requisito: Um programa está regulado.

→ *"Regular um programa", Página 33*

- ▶ Prima **▶**.
- ✓ O tambor gira e segue-se uma deteção de carga que pode levar até 2 minutos e em seguida é feita a entrada de água.
- ✓ O visor mostra a duração do programa ou a hora de conclusão do programa.
- ✓ Após o fim do programa, o visor indica: "End".

13.9 Colocar +Carga

Após o início do programa, pode retirar ou colocar roupa consoante o estado do programa.

1. Prima **▶**.

O aparelho faz uma pausa durante a lavagem.



Durante a secagem, o aparelho verifica se é possível colocar mais carga.

Nota: Caso pretenda colocar mais roupa, observe as indicações no visor.

→ *"Visor", Página 24*

2. Abra a porta.
→ *"Abrir a porta", Página 34*
3. Coloque mais roupa ou retire-a.
4. Feche a porta.
5. Prima **▶**.

13.10 Cancelar programa de lavagem

1. Prima **▶**.
2. Abra a porta.
Em caso de temperatura elevada e nível de água elevado, a porta do aparelho permanece trancada por razões de segurança.
 - Em caso de temperatura elevada, inicie o programa .
 - Em caso de nível de água elevado, inicie o programa  ou ajuste um programa adequado para escoar.
→ *"Programas", Página 28*
3. Retirar a roupa.
→ *"Retirar a roupa", Página 35*

13.11 Interromper programa de secagem

- ▶ Prima **▶**.
O processo de arrefecimento inicia-se automaticamente após aprox. 30 segundos e arrefece a roupa durante alguns minutos com o tambor a rodar. Em seguida, a porta desbloqueia-se automaticamente.

13.12 Retirar a roupa

1. Abra a porta.
→ *"Abrir a porta", Página 34*
2. Retirar a roupa do tambor.

13.13 Colocar o aparelho no estado de vigília (stand-by)

1. Premir .
2. Remover corpos estranhos da borracha do óculo e secá-la.

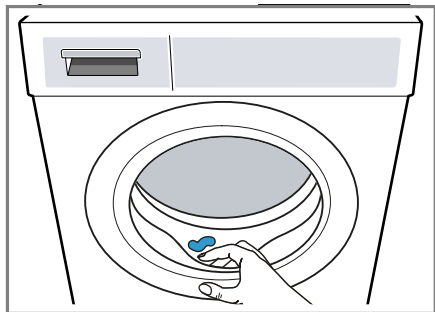

3. Deixar a porta do aparelho e a gaveta para detergente abertas, para que os restos de água possam secar.

14 Fecho de segurança para crianças

Bloquear o aparelho contra uma operação involuntária nos comandos.

14.1 Ativar fecho de segurança para crianças

- ▶ Prima  **3 seg** durante aprox. 3 segundos.
- ✓ Os comandos estão bloqueados.
- ✓ O fecho de segurança para crianças também permanece ativo no estado de vigília (standby) do aparelho e em caso de falha da corrente.

14.2 Desativar o fecho de segurança para crianças

Requisito: Para desativar o fecho de segurança para crianças, o aparelho tem de estar ligado.

- ▶ Prima  **3 seg** durante aprox. 3 segundos.

15 Sistema de dosagem inteligente

Dependendo do programa e das regulações, as quantidades ideais de detergente líquido e de amaciador são doseadas automaticamente.

15.1 Iniciar programa com sistema de dosagem inteligente

Se não desejar dosear manualmente o detergente líquido ou o amaciador, utilize o sistema de dosagem inteligente. A disponibilidade desta função depende do programa regulado, sendo ativada automaticamente.

Nota

Se utilizar o sistema de dosagem inteligente, não deite detergente ou amaciador adicional no compartimento para a dosagem manual.

→ *"Deitar detergente e produto de tratamento adicional", Página 34*

Se desejar que um programa regulado seja doseado manualmente, respeite as seguintes indicações:

- Desative o sistema de dosagem inteligente antes do início do programa. As regulações permanecem também memorizadas no estado de vigília (standby) do aparelho.

lho.

→ "Teclas", Página 27

→ "Teclas", Página 27

- Deite detergente ou amaciador no compartimento para a dosagem manual.
→ "Deitar detergente e produto de tratamento adicional", Página 34
- Ative o sistema de dosagem inteligente depois do fim do programa.
→ "Teclas", Página 27
→ "Teclas", Página 27

Requisitos

- A roupa está preparada.
→ "Preparar a roupa", Página 32
- A roupa está separada.
- A roupa está carregada.
→ "Introduzir a roupa", Página 34
- O programa está regulado.
→ "Regular um programa", Página 33
- O sistema de dosagem inteligente está ativado.
→ "Teclas", Página 27
→ "Visor", Página 23

1. Encher os depósitos de dosagem.
→ "Encher depósitos de dosagem", Página 37

Para substituir o conteúdo dos depósitos de dosagem por um outro produto, limpar a gaveta para detergente.

→ "Limpar a gaveta para detergente", Página 43

2. É possível ajustar o conteúdo dos depósitos de dosagem.
3. É possível adaptar a quantidade de dosagem básica → Página 38.
4. É possível adaptar as regulações do programa.
→ "Ajustar regulações de programas", Página 33
5. Iniciar o programa.
→ "Iniciar o programa", Página 35
6. Retirar a roupa.
→ "Retirar a roupa", Página 35

15.2 Encher depósitos de dosagem

Se desejar utilizar o sistema de dosagem inteligente ou o aparelho apresentar uma indicação durante o funcionamento, encha os depósitos de dosagem.

Nota: Coloque exclusivamente detergentes e produtos de tratamento adicionais → Página 32 adequados nos depósitos de dosagem.

Se desejar reabastecer o detergente líquido ou o amaciador no depósito de dosagem, utilize o mesmo produto.

Se desejar substituir o detergente líquido ou o amaciador no depósito de dosagem por um outro produto, limpe previamente a gaveta para detergente.

→ "Limpar a gaveta para detergente", Página 43

Se desejar utilizar ambos os depósitos de dosagem para detergente líquido, regule o conteúdo dos depósitos de dosagem.

Requisito: O visor mostra uma indicação para encher o depósito de dosagem .

→ "Visor", Página 23

1. Abra a gaveta para detergente.
2. Abra a tampa de enchimento.

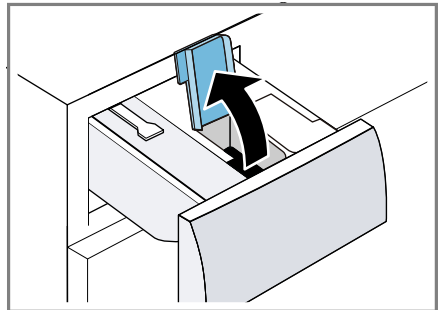

- Deite detergente líquido \hat{O} e amaciador \otimes nos respetivos depósitos de dosagem.

→ "Gaveta para detergente",

Página 19

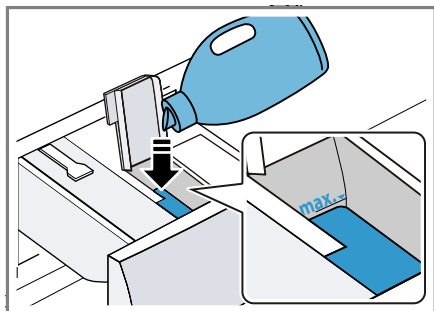

Ao encher, não exceda a marcação do nível de enchimento máximo.

- Feche as tampas de enchimento.

Nota: Para evitar uma secagem do detergente líquido ou do amaciador, feche as tampas de enchimento logo após o enchimento.

- Se pretendido, deite produtos auxiliares de lavagem no compartimento para a dosagem manual.
→ "Deitar detergente e produto de tratamento adicional", Página 34
- Feche a gaveta para detergente.
- Ajuste a quantidade de dosagem básica → Página 38.

15.3 Conteúdo do depósito de dosagem

Notas

- Se alterar o conteúdo do depósito de dosagem, a quantidade de dosagem básica para este depósito será reposta.
- Se usar ambos os depósitos de dosagem para detergente líquido, terá de selecionar o depósito de dosagem que pretende usar durante a lavagem.

Adaptar o conteúdo do depósito de dosagem

- Prima **i-DOS 2** durante aprox. 3 segundos.
- Para regular \hat{O} , prima **i-DOS 2**.
✓ O visor exibe \hat{O} .
- Prima novamente **i-DOS 2** para regular \otimes .
- Aguarde um pouco para as regulações serem concluídas.

15.4 Quantidade de dosagem básica

A quantidade básica de dosagem tem por base as indicações do fabricante do detergente, a dureza da água e o grau de sujidade da roupa. Regule sempre uma quantidade básica de dosagem que corresponda à dosagem de uma carga standard de 4,5 kg.

Ajustar a quantidade de dosagem básica

- Prima **i-DOS 1** durante aprox. 3 segundos.
✓ O visor indica a quantidade de dosagem básica para \hat{O} .
- Prima \wedge / \vee para adaptar a regulação.
- Aguarde um pouco para as regulações serem concluídas.

Nota: Repetir o passo com **i-DOS 2** para adaptar a quantidade de dosagem básica para \otimes .

16 Home Connect

Este aparelho pode ser ligado em rede. Ligue o seu aparelho a um aparelho móvel, de modo a operar as funções através da aplicação Ho-

me Connect, a ajustar as regulações base ou para monitorar o estado de operação atual.

Os serviços Home Connect não se encontram disponíveis em todos os países. A disponibilidade da função Home Connect depende da disponibilidade dos serviços Home Connect no seu país. Para mais informações, visite: www.home-connect.com.

A aplicação Home Connect irá guiá-lo durante todo o processo de registo. Para efetuar as regulações, siga as instruções da aplicação Home Connect.

Dicas

- Observe a documentação fornecida da Home Connect.
- Observe também as indicações na aplicação Home Connect.

Notas

- Respeite as indicações de segurança do presente manual de instruções e certifique-se de que elas são respeitadas quando o aparelho é operado através da aplicação Home Connect.
→ "Segurança", *Página 4*
- A operação no aparelho tem sempre prioridade. Neste período de tempo, não é possível operar o aparelho através da aplicação Home Connect.

16.1 Configure a aplicação Home Connect

1. Instalar a aplicação Home Connect no dispositivo móvel.



1

2. Iniciar a aplicação Home Connect e configurar o acesso para Home Connect.

A aplicação Home Connect irá guiá-lo durante todo o processo de registo.

16.2 Configurar Home Connect

Requisitos

- A aplicação Home Connect está instalada no aparelho móvel.
 - O Wi-Fi está ativado no router.
 - O aparelho recebe, no local onde se encontra instalado, cobertura da rede doméstica WLAN (Wi-Fi).
1. Premir  **Início remoto** durante aprox. 3 segundos.
 2. Seguir as instruções da aplicação Home Connect.

¹ A Apple App Store e o logótipo Apple App Store são marcas registadas da Apple Inc. Google Play e o logótipo Google Play são marcas registadas da Google LLC.

16.3 Menu Home Connect

No menu Home Connect encontra todas as regulações Home Connect.

Aceda ao menu Home Connect

- ▶ Prima  **Início remoto** durante, pelo menos, 3 segundos.
- ✓ O visor exibe a primeira regulação do menu Home Connect.

Navegue pelo menu Home Connect

- ▶ Prima brevemente  **Início remoto** até que o visor exiba a regulação pretendida.

Abandone o menu Home Connect

- ▶ Prima  **Início remoto** durante, pelo menos, 3 segundos.

16.4 Ativar o Wi-Fi no aparelho

Requisitos

- Acedeu-se ao menu Home Connect.
→ "Aceda ao menu Home Connect", *Página 40*
- No visor aparece **off**.
- ▶ Prima  para alterar a regulação.
- ✓ No visor aparece **on** se o Wi-Fi estiver ativado.

Nota: Se o Wi-Fi estiver ativado, o visor mostra alternadamente **on** e a intensidade do sinal da ligação Wi-Fi.

16.5 Desativar o Wi-Fi no aparelho

Requisitos

- Acedeu-se ao menu Home Connect.
→ "Aceda ao menu Home Connect", *Página 40*
- No visor aparece **on**.

- ▶ Prima  para alterar a regulação.
- ✓ No visor aparece **off** se o Wi-Fi estiver desativado.

16.6 Repor as configurações de rede do aparelho

Requisitos

- Acedeu-se ao menu Home Connect.
→ "Aceda ao menu Home Connect", *Página 40*
- O visor exibe "rES".
- ▶ Prima  durante, pelo menos, 3 segundos.
- ✓ As regulações da rede são repostas.

16.7 Início remoto

Ativar o aparelho para o início remoto através da aplicação Home Connect.



Nota

O início remoto é desativado por motivos de segurança nas seguintes condições:

- A porta do aparelho é aberta.
- Depois de uma falha de corrente.

Ativar o início remoto

Requisitos

- O aparelho está ligado à sua rede doméstica WLAN (Wi-Fi).
- O aparelho está ligado à aplicação Home Connect.
- Está selecionado um programa.
- A porta do aparelho está fechada.
- A gaveta para detergente está inserida.
- ▶ Prima  **Início remoto**.
- ✓  **Início remoto** acende-se e o aparelho é ativado para o início remoto através da aplicação Home Connect.

Desativar o início remoto

- ▶ Prima  **Início remoto**.
- ✓  **Início remoto** apaga-se.

16.8 Proteção de dados

Observe também as indicações relativas à proteção de dados.

Com a primeira ligação do seu aparelho a uma rede doméstica ligada à internet, o seu aparelho transmite as seguintes categorias de dados ao servidor Home Connect (primeiro registo):

- Identificação inequívoca do aparelho (constituída pelos códigos do aparelho, bem como pelo endereço MAC do módulo de comunicação Wi-Fi instalado).
- Certificado de segurança do módulo de comunicação Wi-Fi (para proteção técnica da informação da ligação).
- A versão atual de software e hardware do seu eletrodoméstico.
- Estado de uma eventual reposição anterior para as regulações de fábrica.

Este primeiro registo prepara a utilização das funcionalidades Home Connect e só é necessário no momento em que pretenda utilizar, pela primeira vez, as funcionalidades Home Connect.

Nota: Tenha em atenção que só é possível utilizar as funcionalidades Home Connect em conjunto com a aplicação Home Connect. É possível aceder às informações relativas à proteção de dados na aplicação Home Connect.

17 Regulações base



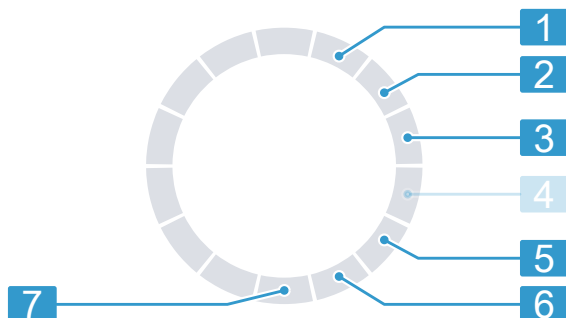

Pode ajustar as regulações base do seu aparelho às suas necessidades.

17.1 Vista geral das regulações base



Posição	Regulação base	Seleção	Descrição
1	Som de fim	0 (desligado) 1 (baixo) 2 (médio) 3 (alto) 4 (muito alto)	Ajustar o volume do sinal no final do programa.
2	Som das teclas	0 (desligado) 1 (baixo) 2 (médio) 3 (alto) 4 (muito alto)	Regular o volume do sinal ao selecionar as teclas.
3	Luminosidade do visor	1 (reduzido) 2 (médio) 3 (alto) 4 (muito alto)	Regular a luminosidade do visor.
5	Lembrete de limpeza do tambor	On (ligado) OFF (desligado)	Ativar ou desativar o lembrete de limpeza do tambor.
6	Contador de programas		Mostrar a quantidade de programas terminados.
7	Definições de fábrica	rES	Repôr as definições de fábrica do aparelho.

17.2 Alterar as regulações base

1. Para aceder às regulações base, prima **Más** aprox. 3 segundos.
 - ✓ O visor exibe .
2. Seleccionar a regulação base pretendida.
 - *"Vista geral das regulações base"*, *Página 42*
3. Adaptar a regulação base:
 - Para alterar o valor, prima  ou .
 - Para repor o aparelho para a definição de fábrica, prima  durante aprox. 3 segundos.
4. Para guardar a alteração, desligue o aparelho.

18 Limpeza e manutenção

Para que o seu aparelho se mantenha durante muito tempo operacional, deve proceder a uma limpeza e manutenção cuidadosa do mesmo.

18.1 Limpar o tambor

CUIDADO

Risco de ferimentos!

A lavagem permanente a baixas temperaturas e uma ventilação deficiente do aparelho podem danificar o tambor e causar ferimentos.

- ▶ Executar regularmente um programa para limpeza do tambor ou lavar a temperaturas de, no mínimo, 60 °C.
- ▶ Deixar secar o aparelho após cada utilização com a porta e a gaveta para detergente abertas.

- ▶ Execute o programa **Algodón/Algodão 90°** sem roupa, com um produto de limpeza para a conservação do interior do aparelho → *"Acessórios"*, *Página 32* ou com detergente em pó com branqueador.

18.2 Limpar a gaveta para detergente

Se desejar substituir o detergente líquido ou o amaciador no depósito de dosagem por um outro produto ou a gaveta para detergente estiver suja, limpe a gaveta para detergente.

ATENÇÃO!

A unidade da bomba contém componentes elétricos. Os componentes elétricos podem ser danificados em caso de contacto com a líquidos.

- ▶ Não lave a unidade da bomba na máquina de lavar loiça e não a mergulhe em água.
 - ▶ Proteja a ligação elétrica traseira contra humidade, restos de detergente e de amaciador.
1. Colocar o aparelho no estado de vigília (standby).
 - *"Colocar o aparelho no estado de vigília (stand-by)"*, *Página 36*
 2. Puxar a gaveta para detergente.

pt Limpeza e manutenção

3. Pressionar a peça de doseamento para baixo e remover a gaveta para detergente.

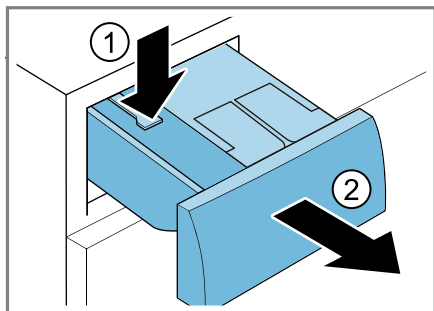

4. Remover a unidade da bomba.

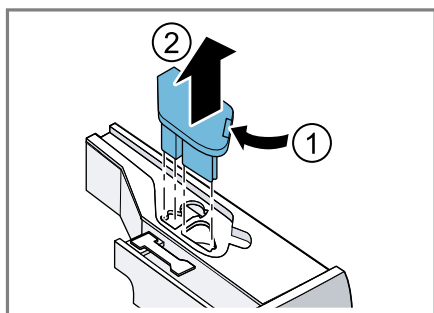

5. Desengatar e remover a tampa da gaveta para detergente.

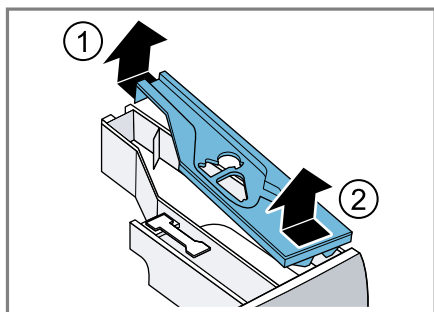

6. Esvaziar a gaveta para detergente.

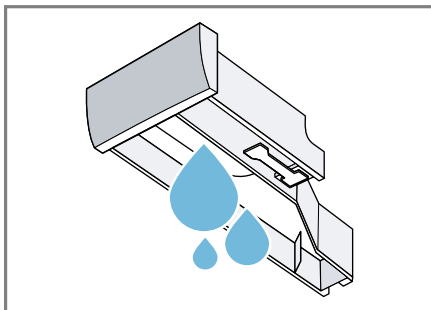

7. Limpar a unidade da bomba com um pano húmido.

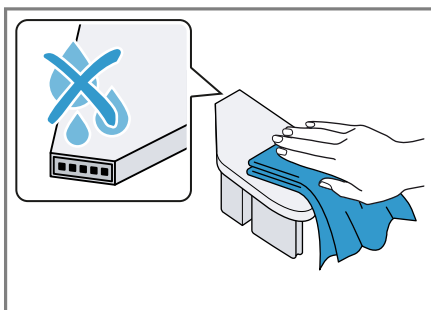

8. Limpar a gaveta para detergente e a tampa com um pano macio e húmido ou o chuveiro de mão.

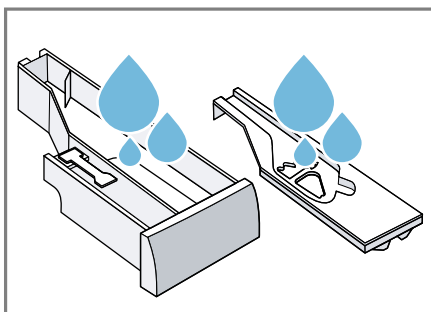

9. Secar bem e colocar a gaveta para detergente, a tampa e a unidade da bomba.

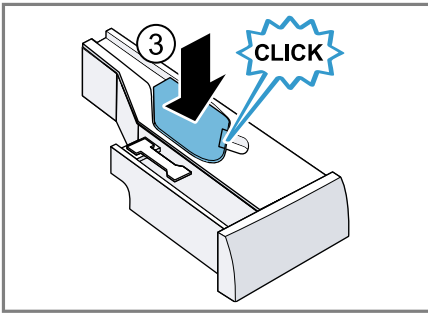
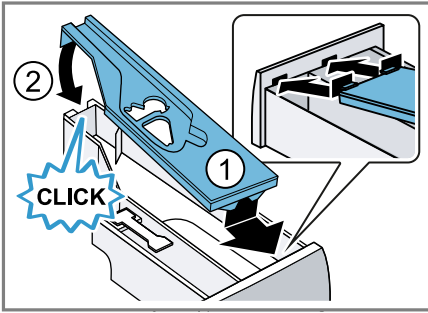

10. Limpar a estrutura da gaveta para detergente no interior do aparelho.

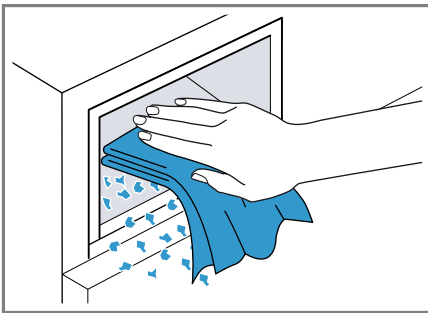

11. Inserir a gaveta para detergente.

18.3 Limpar a bomba de escoamento

Limpe a bomba de escoamento regularmente, no mínimo, uma vez por ano, e também em caso de avarias, p. ex., obstruções ou ruídos de batida.

Esvaziar bomba de escoamento

1. Feche a torneira da água.
2. Colocar o aparelho no estado de vigília (standby).
→ "Colocar o aparelho no estado de vigília (stand-by)", Página 36
3. Desligue a ficha do aparelho da fonte de alimentação.
4. Abra e retire a tampa de manutenção.

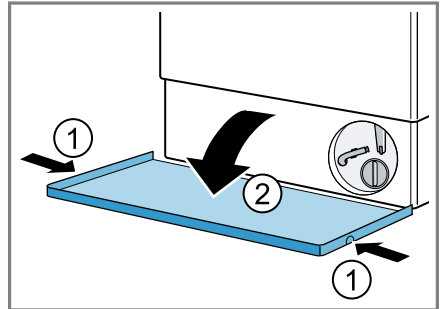

5. Empurre um recipiente suficientemente grande para debaixo da abertura.

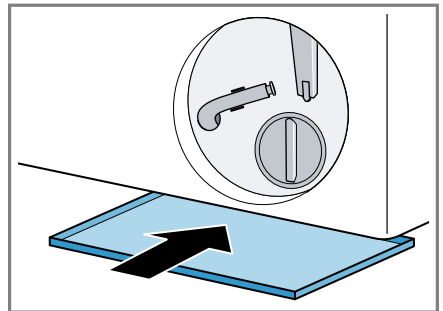

pt Limpeza e manutenção

6. Retire a mangueira de esvaziamento do suporte.

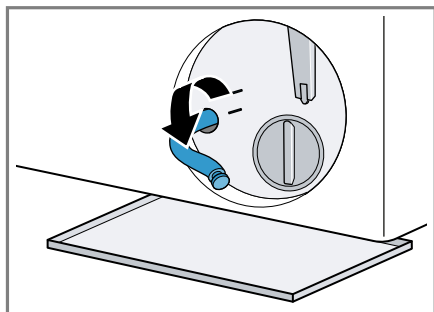

9. Fixe a mangueira de esvaziamento no suporte.

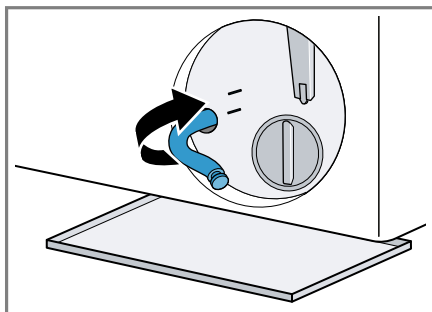

7. **⚠ CUIDADO - Risco de escaldadura!** A água de lavagem fica quente durante a lavagem a elevadas temperaturas.
▶ Não tocar na água de lavagem quente.
Retire a tampa de fecho para deixar a água de lavagem escorrer para o recipiente.

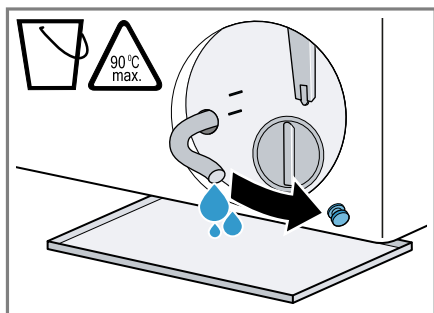

Limpar a bomba de escoamento

Requisito: A bomba de escoamento está vazia. → *Página 45*

1. Como ainda pode existir água residual na bomba de escoamento, desenrosque a tampa da bomba com cuidado.

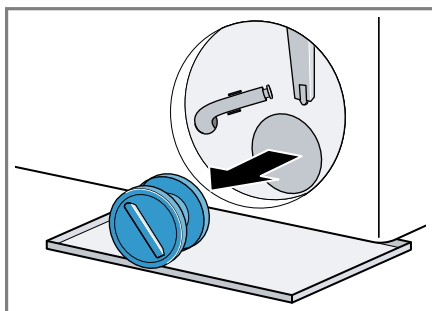

8. Coloque a tampa de fecho.

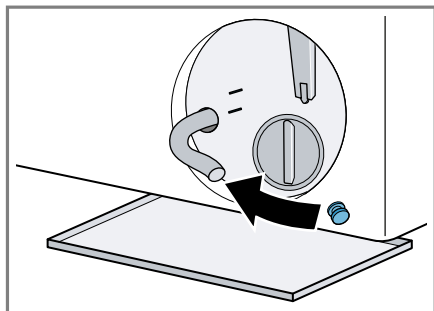

2. Limpe o interior, a rosca da tampa da bomba e a carcaça da bomba.

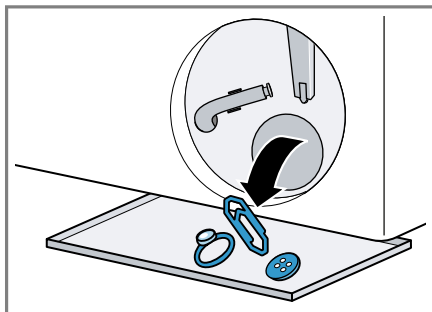

3. Certifique-se de que ambas as rodas de pás se deixam rodar.

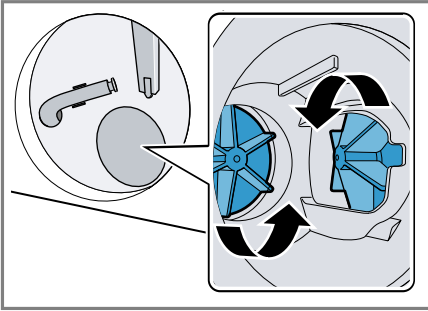

4. Coloque a tampa da bomba.

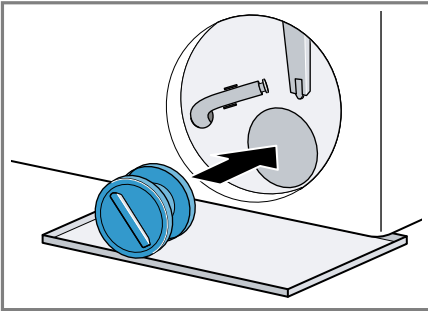

5. Aperte a tampa da bomba até ao batente.

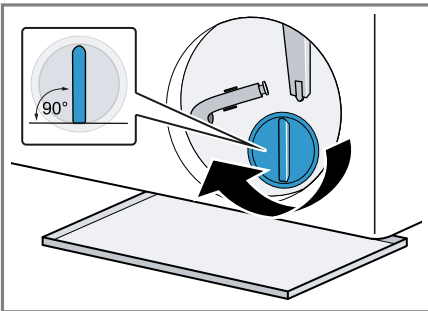

A pega da tampa da bomba tem de ficar em posição vertical.

6. Coloque e feche a tampa de manutenção.

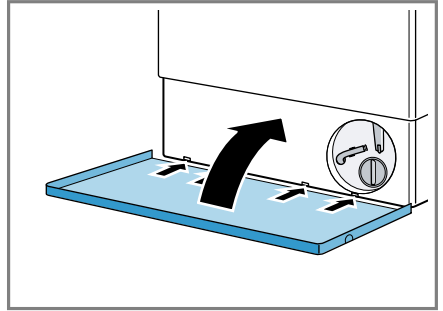

18.4 Limpar a abertura de entrada na borracha do óculo

Verifique regularmente a abertura de entrada na borracha do óculo em relação a entupimentos e limpe a abertura de entrada.

1. Abrir a porta do aparelho.
2. Eliminar os entupimentos da abertura de entrada.

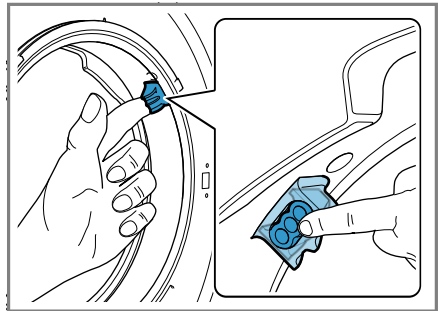

Nota: Não deve utilizar objetos pontiagudos ou afiados.

19 Eliminar falhas

Pequenas anomalias no aparelho podem ser eliminadas pelo próprio utilizador. Antes de contactar a Assistência técnica, consulte as informações sobre a eliminação de anomalias. Isto permite evitar custos desnecessários.

AVISO





Risco de choque eléctrico!



Reparações indevidas são perigosas.

- ▶ As reparações no aparelho apenas podem ser realizadas por técnicos qualificados.
- ▶ Para a reparação do aparelho só podem ser utilizadas peças sobresselentes originais.
- ▶ Se o cabo de alimentação deste aparelho sofrer algum dano, deverá ser substituído pelo fabricante ou pela sua Assistência Técnica, ou por um técnico devidamente qualificado para o efeito, para se evitarem situações de perigo.

Avaria	Causa e diagnóstico
O visor está apagado e  pisca.	O modo de poupança de energia está ativo. <ul style="list-style-type: none"> ▶ Prima uma tecla qualquer. ✓ O visor acende novamente.
"E:10 / -00 / -10 / -20"	A bomba do sistema de dosagem inteligente está bloqueada. <ol style="list-style-type: none"> 1. Desligue o aparelho. 2. Limpe a unidade da bomba. → "<i>Limpar a gaveta para detergente</i>", <i>Página 43</i> 3. Ligue o aparelho. 4. Se a indicação aparecer novamente após a limpeza da unidade da bomba, contacte a Assistência técnica. → "<i>Assistência Técnica</i>", <i>Página 64</i> <p>Nota: Até solucionar a avaria pode desativar o sistema de dosagem inteligente e efetuar a dosagem manualmente.</p>
"E:30 / -80"	A bomba de escoamento está obstruída. <ul style="list-style-type: none"> ▶ → "<i>Limpar a bomba de escoamento</i>", <i>Página 45</i> <p>A tampa da bomba não está completamente enroscada.</p> <ul style="list-style-type: none"> ▶ Certifique-se de que a tampa da bomba está enroscada no aparelho até ao limite. A pega da tampa da bomba tem de ficar em posição vertical. → "<i>Limpar a bomba de escoamento</i>", <i>Página 46</i>

Avaria	Causa e diagnóstico
"E:30 / -80"	<p>Tubo de descarga ou mangueira de escoamento da água obstruído(a).</p> <ul style="list-style-type: none"> ▶ Limpe o tubo de descarga e a mangueira de escoamento da água. <hr/> <p>O tubo de descarga ou a mangueira de escoamento da água está dobrado(a) ou entalado(a).</p> <ul style="list-style-type: none"> ▶ Certifique-se de que o tubo de descarga e a mangueira de escoamento da água não estão dobrados nem entalados. <hr/> <p>A mangueira de escoamento da água está ligada a uma altura demasiado elevada.</p> <ul style="list-style-type: none"> ▶ Monte a mangueira de escoamento da água a 1 metro de altura, no máximo. <hr/> <p>Encontra-se instalada uma extensão inadmissível na mangueira de escoamento de água.</p> <ul style="list-style-type: none"> ▶ Remova extensões inadmissíveis na mangueira de escoamento de água. → <i>"Conectar o aparelho", Página 15</i> <hr/> <p>A dose de detergente é demasiado alta.</p> <ul style="list-style-type: none"> ▶ Medida imediata: misture uma colher de sopa de amaciador com 0,5 litros de água e deite a mistura no compartimento de dosagem manual (exceto no caso de microfibras, roupa desportiva e edredons). ▶ Se a dosagem inteligente estiver ativada, reduza a dosagem básica → <i>Página 38</i>. ▶ Ao efetuar uma dosagem manual, no próximo ciclo de lavagem com a mesma carga, reduza a quantidade de detergente.
"E:36 / -25 / -26"	<p>A bomba de escoamento está obstruída.</p> <ul style="list-style-type: none"> ▶ → <i>"Limpar a bomba de escoamento", Página 45</i>.
"H:32"	<p>O sistema de controlo de desequilíbrio interrompeu a centrifugação devido à distribuição desigual da roupa.</p> <ul style="list-style-type: none"> ▶ Volte a distribuir a roupa no tambor. <p>Nota: Se possível, coloque peças de roupa pequenas juntamente com peças de roupa grandes no tambor. As peças de roupa de tamanhos diferentes distribuem-se melhor durante a centrifugação.</p>
"E:30 / -10" e/ou 🚰	<p>A pressão da água é baixa. Não é possível solucionar.</p> <hr/> <p>O filtro de rede na admissão de água está entupido.</p> <ul style="list-style-type: none"> ▶ Limpe o filtro de rede na admissão de água.

Avaria	Causa e diagnóstico
"E:30 / -10" e/ou 	<p>A torneira da água está fechada.</p> <ul style="list-style-type: none"> ▶ Abra a torneira da água.
	<p>A mangueira de admissão de água está dobrada ou entalada.</p> <ul style="list-style-type: none"> ▶ Certifique-se de que a mangueira de admissão de água não está dobrada nem entalada.
"E:35 / -10"	<p>Água no tabuleiro de base.</p> <ul style="list-style-type: none"> ▶ Feche a torneira da água. ▶ Contacte a Assistência técnica. → <i>"Assistência Técnica", Página 64</i>
	<p>O aparelho apresenta uma fuga.</p> <ul style="list-style-type: none"> ▶ Feche a torneira da água. ▶ Contacte a Assistência técnica. → <i>"Assistência Técnica", Página 64</i>
	<p>A gaveta do detergente não foi completamente inserida.</p> <ul style="list-style-type: none"> ▶ Insira a gaveta para detergente até que o símbolo se apague.
	<p>A unidade da bomba não está inserida.</p> <ol style="list-style-type: none"> 1. Insira a unidade da bomba na gaveta do detergente. → <i>"Limpar a gaveta para detergente", Página 43</i> 2. Insira a gaveta para detergente até que o símbolo se apague.
 acende.	<p>A temperatura é demasiado alta.</p> <ul style="list-style-type: none"> ▶ Aguarde até que a temperatura baixe. ▶ → <i>"Cancelar programa de lavagem", Página 35</i>
	<p>O nível da água é demasiado elevado.</p> <ul style="list-style-type: none"> ▶ Selecione um programa adequado para escoamento. → <i>"Programas", Página 28</i>
 a piscar.	<p>A porta não está fechada.</p> <ul style="list-style-type: none"> ▶ Feche a porta.
	<p>A roupa está entalada na porta.</p> <ul style="list-style-type: none"> ▶ Remova a roupa entalada.
: pisca.	<p>O sistema de controlo da tensão deteta quando a tensão é inferior ao permitido.</p> <ul style="list-style-type: none"> ▶ Não é possível solucionar.
	<p>Nota: Uma vez estabilizada a alimentação de tensão, o programa continua a funcionar normalmente.</p>



Avaria	Causa e diagnóstico
: pisca.	Uma tensão inferior ao permitido pode causar um prolongamento do programa. Não é possível solucionar.
	A dose de detergente é demasiado alta. ▶ Medida imediata: misture uma colher de sopa de amaciador com 0,5 litros de água e deite a mistura no compartimento de dosagem manual (exceto no caso de microfibras, roupa desportiva e edredons). ▶ Se a dosagem inteligente estiver ativada, reduza a dosagem básica → <i>Página 38</i> . ▶ Ao efetuar uma dosagem manual, no próximo ciclo de lavagem com a mesma carga, reduza a quantidade de detergente.
	É necessário efetuar a limpeza do tambor. ▶ → <i>"Limpar o tambor", Página 43</i>
"H:95" acende-se alternadamente com "End".	A pressão da água é baixa. ▶ Ver → <i>"E:30 / -10 e/ou E^{E}", Página 50</i>
Todos os outros códigos de falha.	Falha de funcionamento 1. Desligue o aparelho e volte a ligá-lo. 2. Se a mensagem voltar a surgir, desligue o aparelho da alimentação elétrica durante pelo menos 30 segundos, retirando a ficha da tomada ou desligando o respetivo disjuntor no quadro elétrico. ✓ Se a anomalia tiver sido única, a mensagem apaga-se. 3. Se a mensagem surgir novamente, contacte a Assistência técnica. No contacto deve indicar com precisão a mensagem de erro. → <i>"Assistência Técnica", Página 64</i>
O tempo de secagem é demasiado longo.	A temperatura ambiente é superior a 30 °C. ▶ Certifique-se de que a temperatura ambiente está abaixo dos 30°C. <hr/> Circulação insuficiente do ar no local de instalação do aparelho. ▶ Ventile o local de instalação do aparelho. <hr/> No tambor acumulou-se algodão. ▶ Execute o programa Algodón/Algodão 90° sem roupa nem detergente.
Formação de vincos.	A quantidade de carga é demasiado alta.



Avaria	Causa e diagnóstico
Formação de vincos.	<p>A roupa fica demasiado tempo no tambor após a secagem.</p> <ol style="list-style-type: none"> 1. Retire a roupa do tambor imediatamente após a secagem. 2. Estenda as peças de roupa para arrefecerem. <p>Regulado um programa inadequado para o tipo de tecido.</p> <ul style="list-style-type: none"> ▶ Regule o programa adequado para o tipo de tecido.
O aparelho não funciona.	<p>Tecidos sintéticos secados durante demasiado tempo.</p> <p>A ficha do cabo de alimentação não está inserida.</p> <ul style="list-style-type: none"> ▶ Ligue o aparelho à corrente elétrica. <p>O fusível na caixa de fusíveis foi acionado.</p> <ul style="list-style-type: none"> ▶ Verifique o fusível na caixa de fusíveis. <p>Faltou a alimentação elétrica.</p> <ul style="list-style-type: none"> ▶ Verifique se a iluminação ambiente ou outros aparelhos no mesmo espaço estão a funcionar.
O programa não inicia.	<p>▶II não foi premido.</p> <ul style="list-style-type: none"> ▶ Prima ▶II. <p>A porta não está fechada.</p> <ul style="list-style-type: none"> ▶ Feche a porta. <p>O fecho de segurança para crianças está ativado.</p> <ul style="list-style-type: none"> ▶ Desativar a proteção de crianças. → "<i>Desativar o fecho de segurança para crianças</i>", <i>Página 36</i> <p>🕒 Termin. está ativado.</p> <ul style="list-style-type: none"> ▶ Verifique se 🕒 Termin. está ativado. → "<i>Teclas</i>", <i>Página 25</i> <p>A roupa está entalada na porta.</p> <ul style="list-style-type: none"> ▶ Remova a roupa entalada. <p>A bomba do sistema de dosagem inteligente está bloqueada.</p> <ol style="list-style-type: none"> 1. Desligue o aparelho. 2. Limpe a unidade da bomba. → "<i>Limpar a gaveta para detergente</i>", <i>Página 43</i> 3. Ligue o aparelho.



Avaria	Causa e diagnóstico
O programa não inicia.	<p>4. Se a indicação aparecer novamente após a limpeza da unidade da bomba, contacte a Assistência técnica. → <i>"Assistência Técnica", Página 64</i></p> <p>Nota: Até solucionar a avaria pode desativar o sistema de dosagem inteligente e efetuar a dosagem manualmente.</p>
	<p>A gaveta do detergente não foi completamente inserida.</p> <ul style="list-style-type: none"> ▶ Insira a gaveta para detergente até que o símbolo se apague.
Não é possível abrir a porta.	<p>A temperatura é demasiado alta.</p> <ul style="list-style-type: none"> ▶ Aguarde até que a temperatura baixe. ▶ Cancelar o programa. → <i>"Cancelar programa de lavagem", Página 35</i>
	<p>O nível da água é demasiado elevado.</p> <ul style="list-style-type: none"> ▶ Selecione um programa adequado para escoamento. → <i>"Programas", Página 28</i>
	<p>Falha de corrente.</p> <ul style="list-style-type: none"> ▶ Abra a porta com o desbloqueio de emergência. → <i>"Desbloqueio de emergência", Página 63</i>
A água de lavagem não é escoada.	<p>Tubo de descarga ou mangueira de escoamento da água obstruído(a).</p> <ul style="list-style-type: none"> ▶ Limpe o tubo de descarga e a mangueira de escoamento da água.
	<p>O tubo de descarga ou a mangueira de escoamento da água está dobrado(a) ou entalado(a).</p> <ul style="list-style-type: none"> ▶ Certifique-se de que o tubo de descarga e a mangueira de escoamento da água não estão dobrados nem entalados.
	<p>A bomba de escoamento está obstruída.</p> <ul style="list-style-type: none"> ▶ → <i>"Limpar a bomba de escoamento", Página 45</i>
	<p>A mangueira de escoamento da água está ligada a uma altura demasiado elevada.</p> <ul style="list-style-type: none"> ▶ Monte a mangueira de escoamento da água a 1 metro de altura, no máximo.
	<p>A dose de detergente é demasiado alta.</p>

Avaria	Causa e diagnóstico
A água de lavagem não é escoada.	<ul style="list-style-type: none">▶ Medida imediata: misture uma colher de sopa de amaciador com 0,5 litros de água e deite a mistura no compartimento de dosagem manual (exceto no caso de microfibras, roupa desportiva e edredons).▶ Se a dosagem inteligente estiver ativada, reduza a dosagem básica → <i>Página 38</i>.▶ Ao efetuar uma dosagem manual, no próximo ciclo de lavagem com a mesma carga, reduza a quantidade de detergente.
	Encontra-se instalada uma extensão inadmissível na mangueira de escoamento de água. <ul style="list-style-type: none">▶ Remova extensões inadmissíveis na mangueira de escoamento de água. → <i>"Conectar o aparelho", Página 15</i>
	A tampa da bomba não está completamente enroscada. <ul style="list-style-type: none">▶ Certifique-se de que a tampa da bomba está enroscada no aparelho até ao limite. A pega da tampa da bomba tem de ficar em posição vertical. → <i>"Limpar a bomba de escoamento", Página 46</i>
A água não entra. Não foi adicionado detergente.	▶II não foi premida. <ul style="list-style-type: none">▶ Prima ▶II.
	O filtro de rede na admissão de água está entupido. <ul style="list-style-type: none">▶ Limpe o filtro de rede na admissão de água.
	A torneira da água está fechada. <ul style="list-style-type: none">▶ Abra a torneira da água.
	A mangueira de admissão de água está dobrada ou entalada. <ul style="list-style-type: none">▶ Certifique-se de que a mangueira de admissão de água não está dobrada nem entalada.
Arranques repetidos na fase inicial de centrifugação.	O sistema de controlo de desequilíbrio está a controlar o desequilíbrio através da distribuição repetida da roupa. <ul style="list-style-type: none">▶ Não é uma avaria - nenhuma ação necessária. <p>Nota: Se possível, ao colocar carga, coloque peças de roupa pequenas juntamente com peças de roupa grandes no tambor. As peças de roupa de tamanhos diferentes distribuem-se melhor durante a centrifugação.</p>

Avaria	Causa e diagnóstico
A água não é visível dentro do tambor.	A água encontra-se abaixo da área visível. <ul style="list-style-type: none"> ▶ Não é uma avaria - nenhuma ação necessária. ▶ Não encher água adicional no aparelho durante o funcionamento.
Vibrações e movimento do aparelho durante a centrifugação.	O aparelho não está bem alinhado. <ul style="list-style-type: none"> ▶ → <i>"Nivelar o aparelho", Página 17</i> Os pés do aparelho não estão fixos. <ul style="list-style-type: none"> ▶ Fixe os pés do aparelho. → <i>"Nivelar o aparelho", Página 17</i> Os dispositivos de segurança de transporte não foram retirados. <ul style="list-style-type: none"> ▶ → <i>"Remover os dispositivos de segurança para transporte", Página 14.</i>
O tambor gira, a água não entra.	A deteção de carga está ativa. <ul style="list-style-type: none"> ▶ Não é uma avaria; nenhuma ação necessária. Nota: A deteção de carga pode demorar até 2 minutos.
Forte formação de espuma.	A dose de detergente é demasiado alta. <ul style="list-style-type: none"> ▶ Medida imediata: misture uma colher de sopa de amaciador com 0,5 litros de água e deite a mistura no compartimento de dosagem manual (exceto no caso de microfibras, roupa desportiva e edredons). ▶ Se a dosagem inteligente estiver ativada, reduza a dosagem básica → <i>Página 38.</i> ▶ Ao efetuar uma dosagem manual, no próximo ciclo de lavagem com a mesma carga, reduza a quantidade de detergente.
Não é possível acionar i-DOS 1 i-DOS 2 .	A dosagem inteligente não está prevista para este programa. <ul style="list-style-type: none"> ▶ Não é uma avaria - nenhuma ação necessária. → <i>"Iniciar programa com sistema de dosagem inteligente", Página 36</i> O progresso do programa não permite a dosagem inteligente. Não é possível solucionar.
Velocidade de centrifugação elevada não é alcançada.	Está regulada uma velocidade de centrifugação baixa. <ul style="list-style-type: none"> ▶ No próximo ciclo de lavagem, regule uma velocidade de centrifugação mais alta.  Fácil está ativado. <ul style="list-style-type: none"> ▶ Selecione programas adequados para o tipo de tecido.

Avaria	Causa e diagnóstico
Velocidade de centrifugação elevada não é alcançada.	<p>O sistema de controlo de desequilíbrio compensa o desequilíbrio através de uma velocidade de centrifugação reduzida.</p> <ul style="list-style-type: none">▶ Volte a distribuir a roupa no tambor. <p>Nota: Se possível, coloque peças de roupa pequenas juntamente com peças de roupa grandes no tambor. As peças de roupa de tamanhos diferentes distribuem-se melhor durante a centrifugação.</p> <ul style="list-style-type: none">▶ Inicie o programa .
O programa Centrifugar não inicia.	<p>Tubo de descarga ou mangueira de escoamento da água obstruído(a).</p> <ul style="list-style-type: none">▶ Limpe o tubo de descarga e a mangueira de escoamento da água. <p>O tubo de descarga ou a mangueira de escoamento da água está dobrado(a) ou entalado(a).</p> <ul style="list-style-type: none">▶ Certifique-se de que o tubo de descarga e a mangueira de escoamento da água não estão dobrados nem entalados. <p>O sistema de controlo de desequilíbrio interrompeu a centrifugação devido à distribuição desigual da roupa.</p> <ul style="list-style-type: none">▶ Volte a distribuir a roupa no tambor. <p>Nota: Se possível, coloque peças de roupa pequenas juntamente com peças de roupa grandes no tambor. As peças de roupa de tamanhos diferentes distribuem-se melhor durante a centrifugação.</p> <ul style="list-style-type: none">▶ Inicie o programa .
Sai água pela mangueira de admissão de água.	<p>A mangueira de admissão de água não está corretamente / bem ligada.</p> <ol style="list-style-type: none">1. Ligue corretamente a mangueira de admissão de água. → "<i>Ligar a mangueira de admissão de água</i>", <i>Página 15</i>2. Aperte a união roscada.
Sai água pela mangueira de escoamento da água.	<p>A mangueira de escoamento da água está danificada.</p> <ul style="list-style-type: none">▶ Substitua a mangueira de escoamento da água danificada. <p>A mangueira de escoamento da água não está corretamente ligada.</p>

Avaria	Causa e diagnóstico
Sai água pela mangueira de escoamento da água.	<ul style="list-style-type: none"> ▶ Ligue corretamente a mangueira de escoamento da água. → <i>"Tipos de ligações de escoamento de água", Página 16</i>
Efeito de limpeza insuficiente.	<p>Quantidade de dosagem básica não adaptada.</p> <ul style="list-style-type: none"> ▶ Se a dosagem inteligente estiver ativada, ajuste a quantidade de dosagem básica → <i>Página 38.</i> <p>O detergente ou o produto de tratamento solidificou nos depósitos de dosagem do sistema de dosagem inteligente.</p> <ol style="list-style-type: none"> 1. Verifique se o detergente utilizado é adequado. → <i>"Detergentes e produtos de tratamento adicionais", Página 32</i> 2. Esvazie o depósito de dosagem. → <i>"Limpar a gaveta para detergente", Página 43</i> 3. Limpe os depósitos de dosagem. 4. Volte a encher os depósitos de dosagem. → <i>"Encher depósitos de dosagem", Página 37</i>
	<p>Foi colocado detergente incorreto no depósito de dosagem do sistema de dosagem inteligente.</p> <ol style="list-style-type: none"> 1. Verifique se o detergente utilizado é adequado. → <i>"Detergentes e produtos de tratamento adicionais", Página 32</i> 2. Esvazie o depósito de dosagem. → <i>"Limpar a gaveta para detergente", Página 43</i> 3. Limpe os depósitos de dosagem. 4. Volte a encher os depósitos de dosagem. → <i>"Encher depósitos de dosagem", Página 37</i>
O resultado da centrifugação não é satisfatório. A roupa está demasiado molhada/húmida.	<p>Está regulada uma velocidade de centrifugação baixa.</p> <ul style="list-style-type: none"> ▶ No próximo ciclo de lavagem, regule uma velocidade de centrifugação mais alta. ▶ Inicie o programa .
	<p> Fácil está ativado.</p> <ul style="list-style-type: none"> ▶ Selecione programas adequados para o tipo de tecido.
	<p>Tubo de descarga ou mangueira de escoamento da água obstruído(a).</p> <ul style="list-style-type: none"> ▶ Limpe o tubo de descarga e a mangueira de escoamento da água.
	<p>O tubo de descarga ou a mangueira de escoamento da água está dobrado(a) ou entalado(a).</p>

Avaria	Causa e diagnóstico
<p>O resultado da centrifugação não é satisfatório. A roupa está demasiado molhada/húmida.</p>	<p>▶ Certifique-se de que o tubo de descarga e a mangueira de escoamento da água não estão dobrados nem entalados.</p>
	<p>O sistema de controlo de desequilíbrio interrompeu a centrifugação devido à distribuição desigual da roupa.</p> <p>▶ Volte a distribuir a roupa no tambor.</p>
	<p>Nota: Se possível, coloque peças de roupa pequenas juntamente com peças de roupa grandes no tambor. As peças de roupa de tamanhos diferentes distribuem-se melhor durante a centrifugação.</p> <p>▶ Inicie o programa .</p>
	<p>O sistema de controlo de desequilíbrio compensa o desequilíbrio através de uma velocidade de centrifugação reduzida.</p> <p>▶ Volte a distribuir a roupa no tambor.</p>
	<p>Nota: Se possível, coloque peças de roupa pequenas juntamente com peças de roupa grandes no tambor. As peças de roupa de tamanhos diferentes distribuem-se melhor durante a centrifugação.</p> <p>▶ Inicie o programa .</p>
<p>Resíduos de detergente na roupa húmida.</p>	<p>Os detergentes podem conter substâncias insolúveis na água, que se acumulam na roupa.</p> <p>▶ Inicie o programa .</p>
	<p>Foi colocado detergente incorreto no depósito de dosagem do sistema de dosagem inteligente.</p> <ol style="list-style-type: none"> 1. Verifique se o detergente utilizado é adequado. → <i>"Detergentes e produtos de tratamento adicionais", Página 32</i> 2. Esvazie o depósito de dosagem. → <i>"Limpar a gaveta para detergente", Página 43</i> 3. Limpe os depósitos de dosagem. 4. Volte a encher os depósitos de dosagem. → <i>"Encher depósitos de dosagem", Página 37</i>
	<p>A quantidade de dosagem básica não está corretamente ajustada.</p> <p>▶ Se a dosagem inteligente estiver ativada, reduza a dosagem básica → <i>Página 38</i>.</p>
<p>Resíduos de detergente na roupa seca.</p>	<p>Os detergentes podem conter substâncias insolúveis na água, que se acumulam na roupa.</p> <p>▶ Escove a roupa após a lavagem e a secagem.</p>

Avaria	Causa e diagnóstico
Resíduos de detergente na roupa seca.	<p>Foi colocado detergente incorreto no depósito de dosagem do sistema de dosagem inteligente.</p> <ol style="list-style-type: none"> 1. Verifique se o detergente utilizado é adequado. → <i>"Detergentes e produtos de tratamento adicionais", Página 32</i> 2. Esvazie o depósito de dosagem. → <i>"Limpar a gaveta para detergente", Página 43</i> 3. Limpe os depósitos de dosagem. 4. Volte a encher os depósitos de dosagem. → <i>"Encher depósitos de dosagem", Página 37</i> <hr/> <p>A quantidade de dosagem básica não está corretamente ajustada.</p> <ul style="list-style-type: none"> ▶ Se a dosagem inteligente estiver ativada, reduza a dosagem básica → <i>Página 38.</i>
O Home Connect não funciona corretamente.	<p>Há várias causas possíveis.</p> <ul style="list-style-type: none"> ▶ Aceda a www.home-connect.com.
Sem ligação à rede doméstica.	<p>Wi-Fi está desligado.</p> <ul style="list-style-type: none"> ▶ Ativar o Wi-Fi no aparelho. → <i>"Ativar o Wi-Fi no aparelho", Página 40.</i> <hr/> <p>O Wi-Fi está ativado, mas não é possível estabelecer a ligação à rede doméstica.</p> <ol style="list-style-type: none"> 1. Certifique-se de que a rede doméstica está disponível. 2. Ligue novamente o aparelho à rede doméstica. → <i>"Configurar Home Connect", Página 39</i>
▶II não pode ser utilizado.	<p>Fase de secagem ativa.</p> <ul style="list-style-type: none"> ▶ Não é uma avaria - nenhuma ação necessária.
O programa de secagem não é iniciado.	<p>A porta não está fechada.</p> <ul style="list-style-type: none"> ▶ Feche a porta. <hr/> <p>Nenhum programa de secagem selecionado.</p> <ul style="list-style-type: none"> ▶ Selecione um programa de secagem adequado. → <i>"Programas", Página 28</i>
A duração do programa altera-se durante o processo de lavagem.	<p>A execução do programa é otimizada eletronicamente. Isso pode levar a uma alteração da duração do programa.</p> <ul style="list-style-type: none"> ▶ Não é uma avaria - nenhuma ação necessária. <hr/> <p>O sistema de controlo de desequilíbrio está a controlar o desequilíbrio através da distribuição repetida da roupa.</p> <ul style="list-style-type: none"> ▶ Não é uma avaria - nenhuma ação necessária.

Avaria	Causa e diagnóstico
A duração do programa altera-se durante o processo de lavagem.	<p>Nota: Se possível, ao colocar carga, coloque peças de roupa pequenas juntamente com peças de roupa grandes no tambor. As peças de roupa de tamanhos diferentes distribuem-se melhor durante a centrifugação.</p> <p>O sistema de controlo de espuma ativa um ciclo de enxaguamento, caso a formação de espuma seja demasiado elevada.</p> <ul style="list-style-type: none"> ▶ Não é uma avaria - nenhuma ação necessária.
O tambor estremece após o início do programa.	<p>A causa é um teste interno do motor.</p> <ul style="list-style-type: none"> ▶ Não é uma avaria - nenhuma ação necessária.
Cotão na roupa.	<p>No tambor acumulou-se algodão.</p> <ul style="list-style-type: none"> ▶ Execute o programa Algodón/Algodão 90° sem roupa nem detergente.
A roupa está demasiado húmida.	<p>Regulado um programa inadequado para o tipo de tecido.</p> <p>Faltou a alimentação elétrica.</p> <ul style="list-style-type: none"> ▶ Verifique se a iluminação ambiente ou outros aparelhos no mesmo espaço estão a funcionar. <p>A quantidade de carga é demasiado alta.</p> <p>A roupa quente parece mais húmida do que está no fim do programa.</p> <ol style="list-style-type: none"> 1. Retire a roupa do tambor imediatamente após a secagem. 2. Estenda as peças de roupa para arrefecerem. <p>Objetivo de secagem não ajustado.</p> <p>A quantidade de carga é demasiado baixa.</p> <p>Torneira da água fechada durante a fase de secagem.</p> <ul style="list-style-type: none"> ▶ Certifique-se de que a torneira da água permanece aberta também durante a fase de secagem. <p>A temperatura ambiente é superior a 30 °C.</p> <ul style="list-style-type: none"> ▶ Certifique-se de que a temperatura ambiente está abaixo dos 30°C. <p>Circulação insuficiente do ar no local de instalação do aparelho.</p> <ul style="list-style-type: none"> ▶ Ventile o local de instalação do aparelho.
	<p>A pressão da água é baixa. Não é possível solucionar.</p>

Avaria	Causa e diagnóstico
A roupa está demasiado húmida.	<p>A roupa não foi suficientemente centrifugada.</p> <ul style="list-style-type: none"> ▶ Selecione sempre a velocidade de centrifugação mais alta possível para o respetivo programa de lavagem. <hr/> <p>Tecidos grossos e de várias camadas requerem um tempo de secagem mais longo.</p> <ul style="list-style-type: none"> ▶ Regule um programa de tempo para secar a roupa posteriormente. → <i>"Programas", Página 28</i>
Ruídos altos durante a centrifugação.	<p>O aparelho não está bem alinhado.</p> <ul style="list-style-type: none"> ▶ → <i>"Nivelar o aparelho", Página 17</i> <hr/> <p>Os pés do aparelho não estão fixos.</p> <ul style="list-style-type: none"> ▶ Fixe os pés do aparelho. → <i>"Nivelar o aparelho", Página 17</i> <hr/> <p>Os dispositivos de segurança de transporte não foram retirados.</p> <ul style="list-style-type: none"> ▶ → <i>"Remover os dispositivos de segurança para transporte", Página 14.</i>
Ruídos de trepidação, chocalhar na bomba de escoamento.	<p>Partículas estranhas entraram na bomba de escoamento.</p> <ul style="list-style-type: none"> ▶ → <i>"Limpar a bomba de escoamento", Página 45</i>
Ruído de aspiração rítmico.	<p>A bomba de escoamento está ativa, a água de lavagem é escoada.</p> <ul style="list-style-type: none"> ▶ Não é uma avaria - ruído normal de funcionamento.
Ruído do ventilador durante a fase de lavagem.	<p>Ventilador de processo ativo.</p> <ul style="list-style-type: none"> ▶ Não é uma avaria - ruído normal de funcionamento.
Ruído prolongado e sibilante antes do início da lavagem ou do amaciamento.	<p>O sistema de dosagem inteligente doseia o detergente ou o produto de tratamento.</p> <ul style="list-style-type: none"> ▶ Não é uma avaria - ruído normal de funcionamento.
Ruído curto e sibilante depois de ligar o aparelho.	<p>O sistema de dosagem inteligente executa um teste de funcionamento.</p> <ul style="list-style-type: none"> ▶ Não é uma avaria - ruído normal de funcionamento.
Ruído de centrifugação durante a fase de secagem.	<p>Centrifugação térmica ativa.</p>
Aparelho ruidoso, sibilante.	<p>A água entra sob pressão na gaveta do detergente.</p> <ul style="list-style-type: none"> ▶ Não é uma avaria - ruído normal de funcionamento.

Avaria	Causa e diagnóstico
Ruído de entrada de água durante a fase de secagem.	A fase de secagem requer água. <ol style="list-style-type: none">1. Não é uma anomalia.2. Certifique-se de que a torneira da água permanece aberta também durante a fase de secagem.
Formaram-se odores no interior do aparelho.	A humidade e os restos de detergente podem favorecer a formação de bactérias. <ul style="list-style-type: none">▶ → "<i>Limpar o tambor</i>", <i>Página 43</i>▶ Quando não estiver a utilizar o aparelho, deixe a porta e a gaveta para detergente abertas, para que restos de água possam secar.

19.1 Desbloqueio de emergência

Desbloquear a porta

Requisito: A bomba de escoamento está vazia. → *Página 45*

- ATENÇÃO!** A água derramada pode causar danos materiais.
- ▶ Não abra a porta se for visível a presença de água no vidro.
Puxe o desbloqueio de emergência para baixo com uma ferramenta e solte.

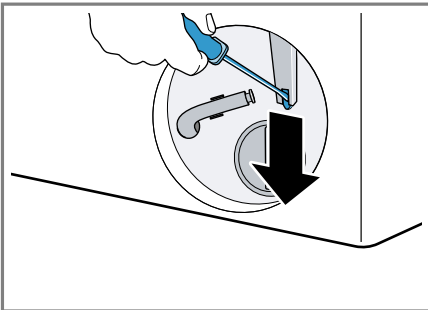

- ✓ O fecho da porta está destrancado.
2. Coloque e engate a tampa de manutenção.
3. Feche a tampa de manutenção.

20 Transportar, armazenar e eliminar

20.1 Desmontar o aparelho

1. Feche a torneira da água.
2. Esvaziar a mangueira de admissão de água.
3. Colocar o aparelho no estado de vigília (standby).
→ *"Colocar o aparelho no estado de vigília (stand-by)", Página 36*

4. Desligar a ficha do aparelho da tomada.
5. Drenar a água de lavagem.
→ *"Limpar a bomba de escoamento", Página 45*
6. Desmontar as mangueiras.
7. Esvaziar o depósito de dosagem.

20.2 Colocar os dispositivos de segurança para transporte

Para evitar danos durante o transporte, fixe o aparelho primeiro com dispositivos de segurança para transporte.

1. Remova as 4 capas de cobertura com uma chave de parafusos.

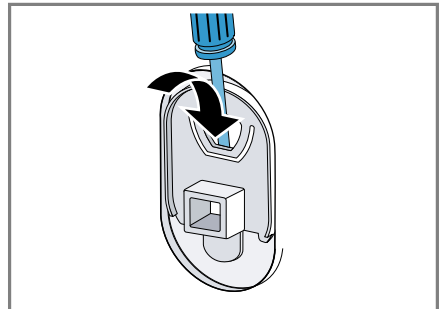

2. Guarde as capas de cobertura.
2. Colocar os 4 dispositivos de segurança para transporte.
→ *"Remover os dispositivos de segurança para transporte", Página 14*

20.3 Colocar o aparelho novamente em funcionamento

- ▶ Para mais informações, ver
→ *"Instalação e ligação", Página 13* e
→ *"Iniciar ciclo de lavagem em vazio", Página 21.*

20.4 Eliminar o aparelho usado

Através duma eliminação compatível com o meio ambiente, podem ser reutilizadas matérias-primas valiosas.

AVISO

Risco de danos para a saúde!

As crianças podem fechar-se dentro do aparelho, correndo perigo de vida.

- ▶ Não instalar o aparelho por trás de uma porta que bloqueie ou impeça a abertura da porta do aparelho.
- ▶ Em caso de aparelhos fora de uso, retirar a ficha elétrica do cabo elétrico e, em seguida, separar o cabo elétrico e destruir a fechadura da porta do aparelho, de modo a que a porta deixe de fechar.

1. Desligar a ficha de rede do cabo elétrico.
2. Cortar o cabo elétrico.
3. Elimine o aparelho de forma ecológica.

Para obter mais informações sobre os procedimentos atuais de eliminação, contacte o seu Agente Especializado ou os Serviços Municipais da sua zona.



Este aparelho está marcado em conformidade com a Directiva 2012/19/UE relativa aos resíduos de equipamentos eléctricos e electrónicos (waste electrical and electronic equipment - WEEE).

A directiva estabelece o quadro para a criação de um sistema de recolha e valorização dos equipamentos usados

válido em todos os Estados Membros da União Europeia.

21 Assistência Técnica

Pode adquirir peças de substituição originais relevantes para o funcionamento em conformidade com o regulamento relativo aos requisitos de conceção ecológica junto da nossa Assistência Técnica para um tempo de duração de, pelo menos, 10 anos a partir da colocação do seu aparelho no mercado dentro do Espaço Económico Europeu.

Nota: A Assistência Técnica é gratuita no âmbito das condições de garantia do fabricante.

Pode obter informações detalhadas sobre o período e as condições de garantia no seu país junto da nossa Assistência Técnica, do comerciante ou na nossa página web.

Se contactar a Assistência Técnica, deve ter à mão o número de produto (E-Nr.), o número de fabrico (FD) e o número de contagem (Z-Nr.) do seu aparelho.

Os dados de contacto da Assistência Técnica encontram-se no registo de pontos de Assistência Técnica em anexo ou na nossa página web.

21.1 Número de produto (E-Nr.), número de fabrico (FD) e número de contagem (Z-Nr.)

Encontra o número de produto (E-Nr.), o número de fabrico (FD) e o número de contagem (Z-Nr.) na placa de características do aparelho. Consoante o modelo, a placa de características encontra-se:

- do lado interior da porta.
- do lado interior da tampa de manutenção.
- na parte traseira do aparelho.

Aponte os dados para ter sempre à mão os dados do seu aparelho e o número de telefone da Assistência Técnica.

21.2 Garantia AQUA-STOP

Adicionalmente aos direitos de garantia de qualidade contra os vendedores do contrato de venda e adicionalmente à nossa garantia do fabricante, efetuamos a substituição nas seguintes condições.

- Se, devido a um erro do nosso sistema Aqua-Stop, ocorrer um dano causado por água, assumimos os danos de consumidores privados. Para garantir a segurança contra fugas de água, o aparelho tem que estar ligado à corrente elétrica.
- A garantia de responsabilidade é válida durante a vida útil do aparelho.
- Requisito para este direito à garantia é que o aparelho com Aqua-Stop esteja corretamente instalado e ligado de acordo com o nosso manual; também inclui a extensão correta de Aqua-Stop (acessório original). A nossa garantia não



abrange tubagens com defeitos nem guarnições até à ligação do Aqua-Stop na torneira da água.

- Em princípio, os aparelhos com Aqua-Stop não necessitam de nenhuma vigilância durante a operação ou de serem protegidos depois fechando a torneira da água. A torneira apenas deve ser fechada em caso de uma ausência mais prolongada da sua habitação, p. ex. no caso de férias durante várias semanas.

22 Valores de consumo

As informações seguintes correspondem ao regulamento de design ecológico da UE. Os valores indicados para outros programas diferentes de **Eco 40-60** são apenas valores de referência e foram determinados com base nas normas em vigor EN60456 e EN62512. A função de dosagem automática foi desativada para este efeito.

Nota sobre o ensaio comparativo: Desative a função de dosagem automática, exceto se essa função fizer parte do teste.

Programa	Carga (kg)	Tempo de duração do programa (h:min) ¹	Consumo de energia (kWh/ciclo) ¹	Consumo de água (l/ciclo) ¹	Temperatura máxima (°C) 5 min ¹	Velocidade de centrifugação (rpm) ¹	Humidade residual (%) ¹
Eco 40-60 ²	10,5	4:00	1,110	76,0	39	1390	53,00
Eco 40-60 ²	5,3	3:00	0,500	50,0	30	1400	53,00
Eco 40-60 ²	2,5	2:20	0,185	35,0	24	1400	53,00
Eco 40-60 + Wash&Dry +  ²	6,0	8:20	3,750	90,0	23	-	-0,1
Eco 40-60 + Wash&Dry+  ²	3,0	4:20	2,000	52,0	22	-	-0,1
Algodón/Algodão 20 °C	10,0	4:05	0,550	90,0	25	1400	50,00
Algodón/Algodão 40 °C	10,0	4:05	1,300	90,0	40	1400	50,00
Algodón/Algodão 60 °C	10,0	4:05	2,200	90,0	60	1400	50,00
Algodón/Algodão 40 °C +  Prelav.	10,0	4:25	1,500	105,0	40	1400	50,00
Sintéticos 40 °C	4,0	2:35	0,900	68,0	43	1400	30,00
Mix 40 °C	4,0	1:10	0,750	50,0	41	1400	45,00

¹ Os valores efetivos podem divergir dos valores introduzidos em função da influência da pressão da água, da dureza e da temperatura de entrada, da temperatura ambiente, do tipo, quantidade e sujidade da roupa, do detergente utilizado, das variações da alimentação elétrica e das funções adicionais.

² Programa de teste de acordo com o Regulamento UE de design ecológico e o Regulamento UE de rótulo energético com água fria (15°C).

Programa	Carga (kg)	Tempo de duração do programa (h:min) ¹	Consumo de energia (kWh/ciclo) ¹	Consumo de água (l/ciclo) ¹	Temperatura máxima (°C) 5 min ¹	Velocidade de centrifugação (rpm) ¹	Humidade residual (%) ¹
Lana/Lãs  30 °C	2,0	0:41	0,180	45,0	22	800	30,00

¹ Os valores efetivos podem divergir dos valores introduzidos em função da influência da pressão da água, da dureza e da temperatura de entrada, da temperatura ambiente, do tipo, quantidade e sujidade da roupa, do detergente utilizado, das variações da alimentação elétrica e das funções adicionais.

² Programa de teste de acordo com o Regulamento UE de design ecológico e o Regulamento UE de rótulo energético com água fria (15°C).

23 Dados técnicos

Altura do aparelho	84,8 cm
Largura do aparelho	59,8 cm
Profundidade do aparelho	62,2 cm
Profundidade do aparelho com a porta fechada	65,4 cm
Profundidade do aparelho com a porta aberta	114,2 cm
Peso	84,9 kg
Volume máximo de carga	10,5 kg
Tensão eléctrica	220-240 V, 50 Hz
 Fixação de instalação mínima	10 A
Potência nominal	1900-2300 W

Consumo de potência	<ul style="list-style-type: none"> ■ Estado de vigília (stand-by): 0,50 W ■ Estado ligado: 0,50 W ■ Tempo até estar ajustado o estado de vigília em rede (Wi-Fi): 5 min ■ Estado de vigília em rede (Wi-Fi): 2,00 W
Pressão da água	<ul style="list-style-type: none"> ■ No mínimo: 100 kPa (1 bar) ■ No máximo: 1000 kPa (10 bar)
Comprimento da mangueira de admissão de água	150 cm
Comprimento da mangueira de escoamento da água	150 cm

Comprimento do cabo de alimentação 210 cm

Banda de 5 GHz (5150–5350 MHz + 5470–5725 MHz): máx. 150 mW

Este produto dispõe de fontes de luz da classe de eficiência energética F. As fontes de luz estão disponíveis como peça de reposição e só podem ser substituídas por pessoal especializado.

Pode encontrar mais informações sobre o seu modelo na Internet em <https://eprel.ec.europa.eu/>¹. Este endereço de Internet encaminha para a base de dados oficial de produtos da UE, a EPREL. Siga as instruções para procura do modelo. A identificação do modelo pode ser determinada com base nos caracteres antes do traço no número de produto (E-Nr.) na placa de características. Em alternativa, a identificação do modelo também é indicada na primeira linha da etiqueta energética da UE.

24 Declaração de conformidade

A BSH Hausgeräte GmbH declara, por este meio, que o aparelho com funcionalidade Home Connect está em conformidade com os requisitos básicos e as restantes disposições relevantes da diretiva 2014/53/EU. Pode encontrar uma declaração de conformidade RED detalhada na Internet em www.bosch-home.com na página de produto do seu aparelho junto da documentação suplementar.



Banda de 2,4 GHz (2400–2483,5 MHz): máx. 100 mW

¹ Aplicável apenas para países do Espaço Económico Europeu

	BE	BG	CZ	DK	DE	EE	IE	EL	ES
	FR	HR	IT	CY	LI	LV	LT	LU	HU
	MT	NL	AT	PL	PT	RO	SI	SK	FI
	SE	NO	CH	TR	IS	UK (NI)			

WLAN de 5 GHz (Wi-Fi): apenas para utilização em interiores.

AL	BA	MD	ME	MK	RS	UK	UA
----	----	----	----	----	----	----	----

WLAN de 5 GHz (Wi-Fi): apenas para utilização em interiores.



Thank you for buying a Bosch Home Appliance!

Register your new device on MyBosch now and profit directly from:

- **Expert tips & tricks for your appliance**
- **Warranty extension options**
- **Discounts for accessories & spare-parts**
- **Digital manual and all appliance data at hand**
- **Easy access to Bosch Home Appliances Service**

Free and easy registration – also on mobile phones:

www.bosch-home.com/welcome

BOSCH
HOME APPLIANCES
SERVICE

Looking for help? You'll find it here.

Expert advice for your Bosch home appliances, help with problems or a repair from Bosch experts.

Find out everything about the many ways Bosch can support you:

www.bosch-home.com/service

Contact data of all countries are listed in the attached service directory.

BSH Hausgeräte GmbH

Carl-Wery-Straße 34
81739 München, GERMANY
www.bosch-home.com

A Bosch Company



9001771453 (030717)

pt