

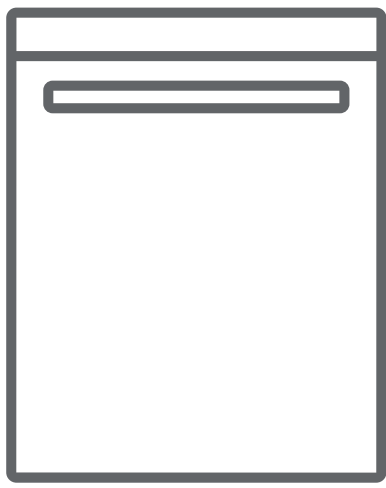

PT Manual do Utilizador



**MLLI 146.2**

### **Obrigado por escolher este produto.**

Este Manual do Utilizador contém informações importantes sobre segurança e instruções que se destinam a auxiliá-lo no funcionamento e manutenção do seu eletrodoméstico.

Por favor, despenda algum tempo a ler este Manual de Utilizador antes de utilizar o seu eletrodoméstico e guarde-o para referência futura.

Ícone	Tipo	Significado
	<b>AVISO</b>	Risco de ferimento grave ou de morte
	<b>RISCO DE CHOQUE ELÉTRICO</b>	Risco de tensão perigosa
	<b>INCÊNDIO</b>	Risco de incêndio
	<b>CUIDADO</b>	Risco de danos materiais ou lesão
	<b>IMPORTANTE / NOTA</b>	Operar o sistema corretamente

# ÍNDICE

<b>1.INSTRUÇÕES DE SEGURANÇA .....</b>	<b>1</b>
1.1. Avisos de segurança gerais.....	1
1.2. Avisos de instalação.....	2
1.3. Durante a Utilização.....	3
<b>2.INSTALAÇÃO .....</b>	<b>5</b>
2.1. Posicionamento da máquina .....	6
2.2. Ligação da água.....	6
2.3. Mangueira de alimentação da água .....	6
2.4. Mangueira de escoamento.....	6
2.5. Ligação elétrica .....	7
<b>3.ESPECIFICAÇÕES TÉCNICAS.....</b>	<b>8</b>
3.1. Aparência geral.....	8
3.2. Especificações técnicas .....	8
<b>4.PREPARAR A MÁQUINA PARA UTILIZAÇÃO .....</b>	<b>10</b>
4.1. Antes da primeira utilização.....	10
4.2. Encher o sal.....	10
4.3. Tira de teste.....	11
4.4. Tabela de dureza da água .....	11
4.5. Sistema de amaciamento da água.....	11
4.6. Configurações .....	11
4.7. Utilização do detergente.....	12
4.8. Encher o detergente.....	13
4.9. Utilizar detergentes combinados .....	13
4.10. Utilização do abrillantador.....	13
4.11. Encher o abrillantador e configuração.....	13
<b>5.ENCHER A SUA MÁQUINA DE LAVAR LOIÇA .....</b>	<b>14</b>
5.1. Recomendações.....	14
5.2. Cargas de cesto alternativas.....	15
<b>6. TABELA DE PROGRAMAS.....</b>	<b>16</b>
<b>7.O PAINEL DE CONTROLO .....</b>	<b>17</b>
7.1. Alterar um Programa .....	17
7.2. Cancelar um Programa .....	18
7.3. Desligar a máquina.....	18

# ÍNDICE

<b>8.LIMPEZA E MANUTENÇÃO.....</b>	<b>19</b>
8.1. Limpar a máquina e os filtros .....	19
8.2. Braços de aspersão.....	19
<b>9.RESOLUÇÃO DE PROBLEMAS.....</b>	<b>20</b>

# 1. INSTRUÇÕES DE SEGURANÇA

## 1.1. Avisos Gerais de Segurança

- Leia atentamente todas as instruções antes de utilizar o seu eletrodoméstico e guarde este manual para referência futura.

 Verifique a máquina e a sua embalagem em busca de quaisquer danos. Nunca comece a utilizar uma máquina danificada, contacte um serviço autorizado imediatamente.

- Desembrulhe a embalagem conforme o indicado e elimine-a de acordo com as regras fornecidas.

 Este eletrodoméstico pode ser utilizado por crianças a partir dos 8 anos, bem como por pessoas com competências físicas, sensoriais ou mentais reduzidas ou com falta de experiência e conhecimento se lhes for dada supervisão ou lhes forem dadas instruções respeitantes à utilização do eletrodoméstico de forma segura, fazendo com que compreendam os perigos envolvidos. As crianças não devem brincar com o eletrodoméstico.

 Remova a embalagem e mantenha-a fora do alcance das crianças.

 Não deixe que crianças brinquem com a máquina.

Mantenha as crianças longe dos detergentes e auxiliares de enxaguamento.

 Poderá haver algum resíduo na máquina após a lavagem. Mantenha as crianças afastadas da máquina quando está aberta.

 Certifique-se de que as máquinas antigas não ameaçam a segurança das crianças. As crianças podem trancar-se em máquinas antigas. Para prevenir uma situação dessas, parta o trinco da porta e corte o cabo da rede elétrica.

## 1.2. Avisos de instalação

- Escolha um local adequado e seguro para instalar a sua máquina.
- Siga as instruções sobre a instalação e ligação da máquina.
- Só devem ser utilizadas peças sobressalentes originais com a máquina.

 Desligue a máquina da tomada antes da instalação.

 A máquina deve ser instalada apenas por um serviço autorizado.

 Verifique se o sistema de fusíveis elétricos internos está ligado de acordo com as regulamentações.

 Todas as ligações elétricas devem corresponder aos valores na placa.

 Certifique-se de que a máquina não fica sobre o cabo da rede elétrica.

 Nunca utilize uma extensão ou ligação com várias tomadas.

 A ficha deve ficar acessível depois de a máquina ser instalada.

- Após a instalação, faça a sua máquina funcionar sem carga pela primeira vez.

 A máquina não deve estar ligada à tomada durante o posicionamento.

 Utilize sempre a ficha revestida fornecida com a sua máquina.

 Em caso de dano, o cabo elétrico da máquina deve ser substituído por um serviço autorizado ou por uma pessoa com uma qualificação semelhante, de modo a prevenir um perigo.

### 1.3. Durante a Utilização

- Esta máquina é apenas para utilização doméstica. Não a utilize para outros fins. A utilização comercial irá invalidar
- a garantia.

 Não fique sobre, se sente ou coloque cargas na porta aberta da máquina de lavar loiça.

 Utilize apenas detergentes e abrillantadores produzidos especificamente para máquinas de lavar loiça. A nossa empresa não é responsável por qualquer dano que possa ocorrer devido a uma má utilização.

 Não beba água da máquina.

 Devido ao perigo de uma explosão, não coloque quaisquer agentes de dissolução de químicos na secção de lavagem da máquina.

- Verifique a resistência térmica dos artigos de plástico antes de os lavar na máquina.

 A limpeza e a manutenção do utilização não deverão ser efetuadas por crianças sem supervisão.

 Não coloque artigos que não são adequados para lavar na máquina na mesma, nem encha demais qualquer cesto acima da sua capacidade.

- A nossa empresa não será responsável por qualquer deformação no interior da máquina devido à má utilização.

 Não abra a porta enquanto a máquina se encontra a funcionar, pois poderá ser derramada água quente. máquina para se a porta for aberta.

 A porta da máquina não deve ser deixada aberta. Poderá causar acidentes.

 Coloque as facas e outros objetos afiados no cesto dos talhetes numa posição de lâmina para baixo.

 Para modelos com o sistema de abertura de porta automática, quando a opção EnergySave está ativa, a porta irá abrir no final de um programa. Para evitar danos na sua máquina de lavar loiça, não force o fecho da porta 1 minuto após a abertura automática. Para uma secagem eficiente, mantenha a porta aberta durante 30 minutos após um programa estar terminado. Não fique em frente da porta depois de soar o sinal de abertura automática.

 No caso de uma avaria, a reparação só deve ser executada por pessoal de serviço autorizado. De outro modo, a garantia será invalidada.

 Antes dos trabalhos de reparação, a máquina deve ser desligada da rede elétrica. Não puxe o cabo para desligar a máquina. Feche a torneira da água.

 O funcionamento a baixa tensão irá causar um declínio nos níveis de desempenho.

 Por uma questão de segurança, desligue a ficha assim que um programa tiver terminado.

 Para evitar um choque elétrico, não desligue a máquina com as mãos molhadas.

 Puxe a ficha para desligar a máquina da rede elétrica, nunca puxe o cabo.



## 2. INSTALAÇÃO

### 2.1. Posicionamento da máquina

Ao posicionar a máquina, coloque-a numa área em que os pratos possam ser facilmente carregados e descarregados. Não coloque a máquina numa área em que a temperatura ambiente cai abaixo de 0°C.

Leia todos os avisos localizados na embalagem antes de remover a embalagem e de posicionar a máquina.

Coloque a máquina perto de uma torneira de água e canalização. Tenha em consideração que as ligações não serão alteradas assim que a máquina estiver na posição.

Não segure na máquina pela sua porta ou painel.

Deixe uma distância adequada em redor da máquina para que seja possível movimentar-se durante a limpeza.

 Certifique-se de que as mangueiras de entrada e saída de água não estão dobradas ou presas e que a máquina não fica sobre o cabo elétrico durante o posicionamento.

Ajuste os pés para que a máquina esteja nivelada e equilibrada. A máquina deve ser colocada num piso horizontal, pois de outro modo será instável e a porta da máquina não irá fechar adequadamente.

### 2.2. Ligação da água

Recomendamos a colocação de um filtro na fonte de alimentação de água, de modo a evitar danos na sua máquina devido à contaminação (areia, fuligem, etc.), da canalização interna. Isto também irá ajudar a evitar o amarelecimento e a formação de depósitos depois da lavagem.

### 2.3. Mangueira de alimentação da água



 **NOTA:** Utilize a mangueira de alimentação da água fornecida com a sua máquina, não utilize a mangueira de uma máquina antiga.

 **NOTA:** Passe água pela nova mangueira antes de a ligar.

 **NOTA:** Ligue a mangueira diretamente à torneira de alimentação de água. A pressão fornecida pela torneira deve ser, no mínimo, de 0,03 MPa e, no máximo, de 1 MPa. Se a pressão exceder 1 MPa, deve ser colocada uma válvula de alívio de pressão entre a ligação.

 **NOTA:** Depois de as ligações serem feitas, abra a torneira totalmente e verifique se existem fugas de água. Feche sempre a torneira de alimentação da água após ter terminado um programa de lavagem.

#### Ligações de água:

Observe a indicação impressa no tubo de entrada de água!

Se os modelos estiverem marcados com 25°, a temperatura da água pode ser, no máximo, de 25 °C (água fria).

Para todos os outros modelos: De preferência, água fria; água quente, no máximo, a uma temperatura de 60 °C.

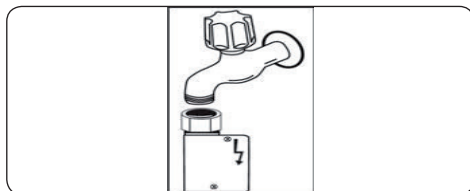

 Uma saída de água Aquastop está disponível com alguns modelos. Não a danifique ou permita que seja

amolgada ou dobrada.

## 2.4. Mangueira de descarga

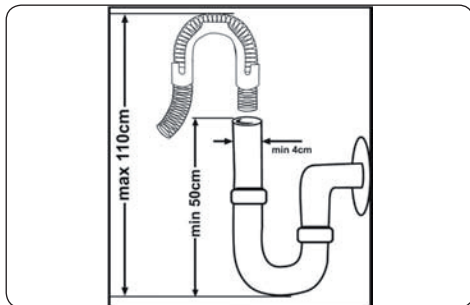

Ligue a mangueira de escoamento da água diretamente ao orifício de escoamento da água ou à saída do lavatório. Esta ligação deve ter um mínimo de 50 cm e um máximo de 110 cm a partir do chão.

**IMPORTANTE:** Os artigos não irão ficar bem lavados se for utilizada uma mangueira de escoamento mais comprida do que 4 m.

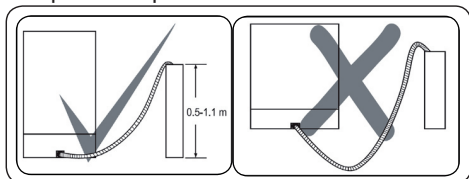

## 2.5. Ligação Elétrica

**!** **NOTA:** A sua máquina está configurada para trabalhar a 220-240 V. Se a alimentação da tensão da rede elétrica para a sua máquina for de 110 V, ligue um transformador de 110/220 V e 3000 W entre a ligação elétrica.

**!** **!** A ficha com ligação à terra da máquina deve ser ligada a uma tomada com ligação à terra fornecida por uma tensão e corrente adequadas.

**!** **!** Na ausência de uma instalação de ligação à terra, um electricista autorizado deve executar uma instalação da ligação à terra. No caso de utilização sem ligação à terra instalada, não seremos responsáveis por qualquer perda de utilização que possa ocorrer.

**!** A ficha deste eletrodoméstico poderá incorporar um fusível de 13A consoante o país de destino (por exemplo, o RU). (Por exemplo, o RU e a Arábia Saudita).

### 3. ESPECIFICAÇÕES TÉCNICAS

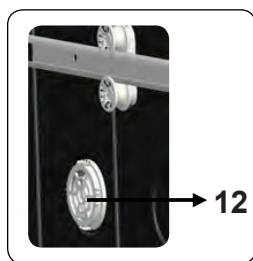
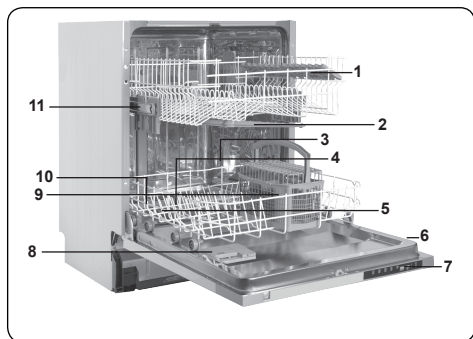

#### 3.1. Aparência Geral

1. Cesto superior com suportes
2. Braço de aspersão superior
3. Cesto inferior
4. Braço de aspersão inferior
5. Filtros
6. Placa de classificação
7. Painel de controlo
8. Dispensador de detergente e abrillantador
9. Cesto de talheres
10. Dispensador de sal
11. Trava do trilho do cesto superior
12. Unidade de secagem ativa mini:  
Este sistema incrementa o desempenho de secagem da sua loiça.

#### 3.2. Especificações técnicas

Capacidade	14 lugares
Dimensões (mm)	
Altura	820-870 <sub>(mm)</sub>
Largura	598 <sub>(mm)</sub>
Profundidade	570 <sub>(mm)</sub>
Peso líquido	38 kg
Frequência/ tensão operativa	220V240 -50 Hz,
Corrente total (A)	10(A)
Potência total (W)	1900(W)
Pressão de alimentação de água	Máximo: 1 Mpa Mínimo: 0,03 (Mpa)

## RECICLAGEM

- Alguns componentes da máquina e da embalagem são compostos por materiais recicláveis.
- Os plásticos estão assinalados com as abreviaturas internacionais: (>PE<, >PP<, etc. )
- As partes de cartão são compostas por papel reciclado. Podem ser colocadas em recipientes para resíduos de papel para reciclagem.
- O material inadequado para resíduos domésticos deve ser eliminado em centros de reciclagem.
- Contacte um centro de reciclagem relevante para obter informações sobre a eliminação de materiais diferentes.

## EMBALAGEM E O AMBIENTE

- Os materiais da embalagem protegem a sua máquina dos danos que poderão ocorrer durante o transporte. Os materiais de embalagem são amigos do ambiente uma vez que são recicláveis. A utilização de material reciclado reduz o consumo de matérias-primas e, por conseguinte, diminui a produção de resíduos.

## Declaração de Conformidade CE

Declaramos que os nossos produtos cumprem com as Diretivas, Decisões e Regulamentações Europeias e com os requisitos listados nos padrões referenciados.

### Eliminação da sua máquina antiga



O símbolo no produto ou na embalagem indica que este produto não poderá ser tratado como resíduo doméstico. Ao invés disso, deverá ser entregue no ponto de recolha adequado para a reciclagem de equipamento elétrico e eletrónico. Ao assegurar que este produto é eliminado corretamente, irá ajudar a evitar consequências potencialmente negativas para o ambiente e para a saúde humana que poderiam, de outra forma, ser causadas pelo manuseamento de resíduos inadequado deste produto. Para informações mais detalhadas sobre a reciclagem deste produto, contacte os serviços de recolha municipais, o seu serviço de eliminação de resíduos domésticos ou a loja onde o produto foi adquirido.

## 4. ANTES DE UTILIZAR O ELETRODOMÉSTICO

### 4.1. Preparar a sua máquina de lavar loiça para a primeira utilização

- Verifique se as especificações de electricidade e de água da rede correspondem aos valores indicados nas instruções de instalação para a máquina.
- Remova todos os materiais de embalagem do interior da máquina.
- Configure o nível de dureza da água.
- Encha o compartimento do abrillantador.

### 4.2. Encher com sal

Para uma boa lavagem, a máquina de lavar precisa de água macia, ou seja, água com menos calcário. Caso contrário, os resíduos brancos de calcário ficarão agarrados à loiça e ao interior do equipamento. Isto afetará negativamente o desempenho de lavagem, secagem e brilho da loiça na sua máquina. Quando a água flui através do sistema de descalcificação, os iões que formam a dureza da água são removidos da mesma, conferindo-lhe a maciez necessária para obter o melhor resultado de lavagem. Consoante o nível de dureza da água de alimentação, estes iões responsáveis pela dureza da água acumulam-se rapidamente dentro do sistema de descalcificação. Por esse motivo, o sistema de descalcificação precisa de ser refrescado de forma a funcionar com o mesmo nível de desempenho na lavagem seguinte. Por este motivo, usa-se sal próprio para máquinas de lavar.

A máquina só pode ser utilizada com sal especial para máquinas de lavar para descalcificar a água. Não utilize tipos de sal em pó ou de grão pequeno que se dissolvam facilmente. A utilização de qualquer outro tipo de sal pode danificar a máquina.

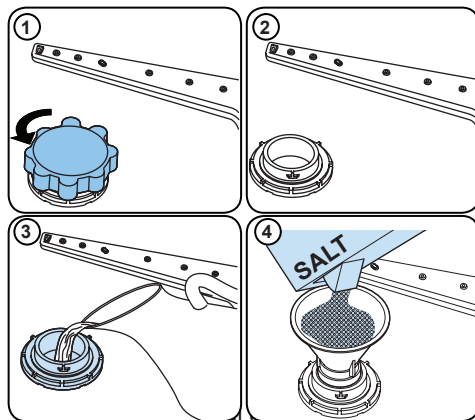



**Encha o compartimento do sal com água da primeira vez que encher apenas o compartimento do sal.**

Utilize sal amaciador produzido especificamente para máquinas de lavar loiça. Quando liga a sua máquina de lavar loiça, o compartimento de sal está cheio de água, por conseguinte coloque o sal amaciador antes de iniciar a sua máquina.

Se o sal amaciador tiver extravasado e não iniciar a máquina imediatamente, execute

um programa de lavagem curto para proteger a sua máquina contra a corrosão.

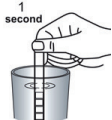
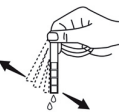
### 4.3. Tira de teste

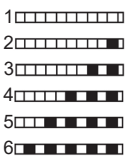
Passe água pela torneira (1 min.)	Mantenha a tira na água (1 seg.)	Agite a tira.	Aguarde (1 min.)	Configure o nível de dureza da sua máquina.
				

**NOTA:** O nível está configurado para 3 como predefinição. Se a água for água de poço ou tiver um nível de dureza acima de 90 dF, recomendamos que utilize dispositivos de filtração e refinação.

### 4.4. Tabela de dureza da água

Nível 1	Alemão dH	Francês dF	Inglês dE	Indicador
1	0-5	0-9	0-6	L1 é apresentado no mostrador
2	6-11	10-20	7-14	L2 é apresentado no mostrador
3	12-17	21-30	15-21	L3 é apresentado no mostrador
4	18-22	31-40	22-28	L4 é apresentado no mostrador
5	23-34	41-60	29-42	L5 é apresentado no mostrador
6	35-50	61-90	43-63	L6 é apresentado no mostrador

### 4.5. Sistema de amaciamento da água

A máquina de lavar loiça está equipada com um amaciador de água que reduz a dureza da fonte de alimentação de água da rede. Para saber o nível de dureza da sua água da torneira, contacte a sua companhia da água ou utilize a tira de teste (se disponível).

### 4.6. Configuração

- Abra a porta da máquina.
- Ligue a máquina e pressione o botão Programa assim que a máquina for ligada.
- Mantenha o botão Programa pressionado até que “SL” desapareça.
- A máquina apresentará a última configuração.
- Defina o nível pressionando o botão Programa.
- Desligue a máquina para guardar a configuração.

#### **4.7. Utilização do detergente**

Utilize apenas detergentes especificamente concebidos para máquinas de lavar loiça domésticas. Mantenha os seus detergentes num local fresco e seco, fora do alcance das crianças.

Adicione o detergente adequado para o programa selecionado de forma a garantir o melhor desempenho. A quantidade de detergente necessária depende do ciclo, da carga da máquina e do nível de sujidade da loiça.

Não encha demasiado o compartimento do detergente, caso contrário, aparecerão riscos esbranquiçados ou reflexos azulados no vidro e na loiça, e o vidro poderá ficar corroído. O uso continuado de detergente em demasia pode provocar danos na máquina.

A utilização de pouca quantidade de detergente pode resultar numa limpeza deficiente e no aparecimento de riscos esbranquiçados em zonas de água dura.

Consulte as instruções do fabricante do detergente para informações adicionais.

#### 4.8. Encher o detergente

Empurre a patilha para abrir o dispensador e deitar o detergente.

Feche a tampa e carregue na mesma até ficar bloqueada no lugar. O dispensador deve ser enchido novamente mesmo antes do início de cada programa. Se a loiça estiver muito suja, coloque detergente adicional na câmara de detergente da pré-lavagem.

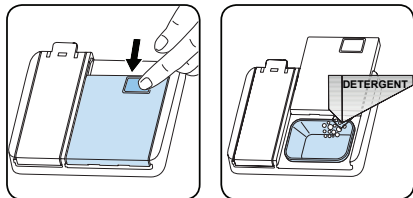

#### 4.9. Utilizar detergentes combinados

Esses produtos devem ser utilizados de acordo com as instruções do fabricante.

Nunca coloque detergentes combinados na secção interior ou no cesto dos talheres.

Os detergentes combinados contêm, não apenas detergente, mas também abrillantador, substâncias de substituição de sal e componentes adicionais, dependendo da combinação.

Recomendamos que não utilize detergentes combinados em programas curtos. Utilize detergentes em pó nesses programas.

Se tiver problemas ao utilizar detergentes combinados, contacte o fabricante do detergente.

Quando parar de utilizar detergentes combinados, certifique-se de que as configurações de dureza da água e do abrillantador estão definidas no nível correto.

#### 4.10. Utilização do abrillantador

O abrillantador ajuda a secar a loiça sem deixar riscos e manchas. O abrillantador é necessário para manter os utensílios sem manchas e os vidros límpidos. O abrillantador é libertado automaticamente durante a fase de enxaguamento a quente. Se a dosagem de abrillantador estiver definida para uma quantidade muito baixa, formam-se manchas esbranquiçadas na loiça e esta não seca nem fica bem lavada.

Se a dosagem do abrillantador estiver muito elevada, aparecerão reflexos azulados no vidro e na loiça.

#### 4.11. Encher o abrillantador e programar

Para encher o compartimento do abrillantador, abra a tampa do compartimento do abrillantador. Encha o compartimento com o abrillantador até ao nível MÁX e, em seguida, feche a tampa. Tenha cuidado para não encher excessivamente o compartimento do abrillantador e limpe qualquer fuga.

**Para alterar o nível de abrillantador, execute os seguintes passos antes de ligar a máquina:**

- Abra a porta da máquina.
- Ligue a máquina e pressione o botão Programa assim que a máquina for ligada.
- Mantenha pressionado o botão Program até que "rA" desapareça. A configuração do abrillantador segue a configuração da dureza da água. A máquina exibirá a última configuração. Altere o nível pressionando o botão do programa. Desligue a máquina para salvar a configuração.

Se os pratos não estiverem a secar adequadamente ou estiverem manchados, aumente o nível. Se os seus pratos apresentarem manchas azuis, diminua o nível.

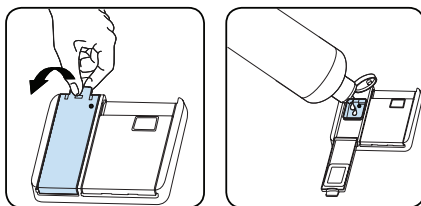

Nível	Dose do abrillantador	Indicador
1	Abrillantador não dispensado	r1 é apresentado no visor.
2	1 dose é dispensada	r2 é apresentado no visor.
3	2 doses são dispensadas	r3 é apresentado no visor.
4	3 doses são dispensadas	r4 é apresentado no visor.
5	4 doses são dispensadas	r5 é apresentado no visor.



## 5. CARREGAR A SUA MÁQUINA DE LAVAR LOIÇA

Para obter os melhores resultados, siga as instruções de carga que se seguem.

Carregar a máquina de lavar loiça doméstica até à capacidade indicada pelo fabricante contribui para poupar energia e água.

O pré-enxaguamento manual de talheres resulta num maior consumo de água e energia e não é recomendado. Pode colocar chávenas, copos, copos com pé, pires, taças, etc. no cesto superior. Não encoste copos compridos uns contra os outros porque podem não ficar fixos e acabar danificados.

Ao colocar copos e taças de pé alto, encoste-os contra a orla do cesto ou a armação e não contra outros objetos.

Coloque todos os recipientes, como chávenas, copos e panelas dentro da máquina de lavar loiça com a abertura virada para baixo. Caso contrário, a água poderá acumular-se nos objetos.

Se a máquina dispuser de cesto para talheres, recomendamos a sua utilização para obter os melhores resultados.

Coloque todos os artigos maiores (panelas, tachos, tampas, pratos, taças, etc.) e mais sujos no cesto inferior.

Os pratos e os talheres não devem ser colocados em cima uns dos outros.



**AVISO:** Tenha o cuidado de não obstruir a rotação dos braços de aspersão.



**AVISO:** Depois de colocar a loiça na máquina, certifique-se de que a mesma não impede o dispensador de detergente de abrir.

### 5.1. Recomendações

Retire os resíduos de comida maiores da loiça antes de a colocar na máquina. Ponha a máquina a funcionar com a carga completa.



Não sobrecarregue os cestos nem coloque os pratos no cesto errado.



**AVISO:** Para evitar quaisquer possíveis ferimentos, as peças com pegas longas e as facas pontiagudas devem ser colocadas com as pontas mais afiadas para baixo ou horizontalmente nos cestos.

## Suporte ajustável em altura (tipo de asa)

Os suportes ajustáveis em altura permitem que copos e chávenas sejam colocados sobre ou sob os suportes. Os suportes podem ser ajustados para 2 alturas diferentes. Os utensílios e talheres compridos também podem ser colocados nos suportes, na horizontal.

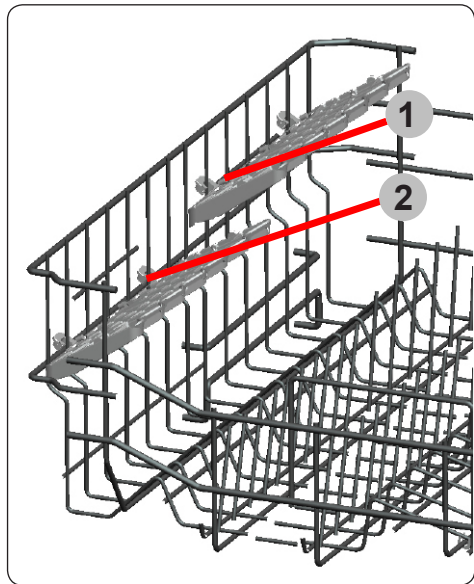

## Cesto superior

### Ajuste de altura

Rode os cliques de paragem do rail, nos finais dos rails, para o lado, de modo a abri-los (conforme indicado na imagem abaixo), depois puxe e remova o cesto. Altere a posição das rodas, depois volte a instalar o cesto e o rail, certificando-se de que fecha os cliques de paragem do rail. Quando o cesto superior estiver na posição mais elevada, objetos grandes, como frigideiras, podem ser colocados no cesto inferior.

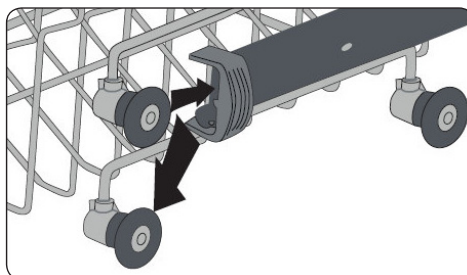
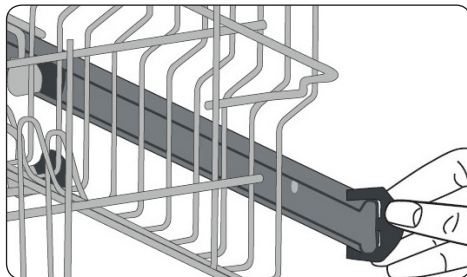

### **Porta-faca da cesta superior (Depende do modelo)**

Graças ao porta-facas nos cestos superiores, é possível guardar utensílios de cozinha como facas de pão e conchas. Você pode lavá-lo facilmente.

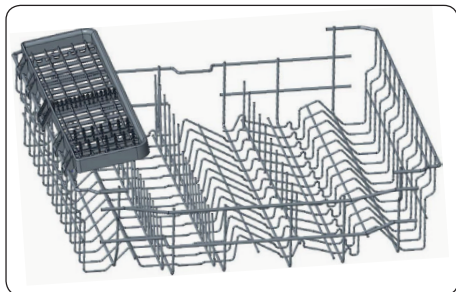

Quando não quiser usá-lo, você pode remover a prateleira de facas do cesto superior puxando-a para cima.



## 5.2. Cargas de cesto alternativas

### Cesto inferior

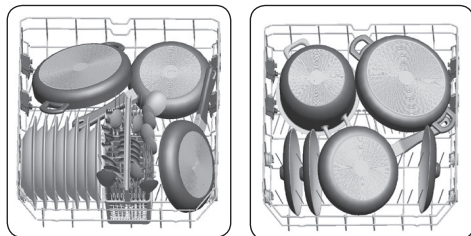

### Cesto superior

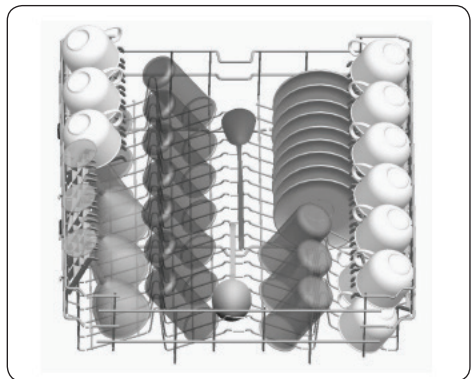

### Cargas incorretas :

Uma carga incorreta pode provocar um fraco desempenho de lavagem e secagem. Siga as recomendações do fabricante para obter bons resultados de desempenho.

### Cargas incorretas

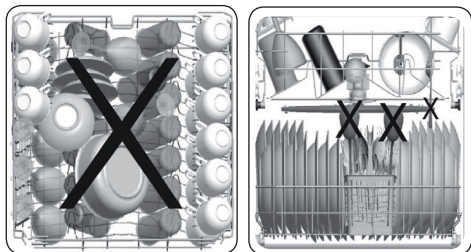

### Artigos inadequados para lavar na máquina de lavar loiça

- Cinzas de cigarro, restos de velas, verniz, tinta, substâncias químicas, materiais de liga de ferro.
- Garfos, colheres e facas com cabos de madeira, osso, marfim ou madreperla; artigos colados, artigos contaminados com químicos abrasivos, ácidos ou de base.
- Plásticos sensíveis a temperaturas, recipientes de cobre ou com banho de latão.
- Objetos de alumínio ou prata.
- Alguns vidros delicados, porcelanas com desenhos ornamentais; alguns objetos de cristal, talheres com aderências, cristais de chumbo, tábuas de cortar, artigos com fibras sintéticas.
- Artigos absorventes, como esponjas e tapetes de cozinha.



**IMPORTANTE:** No futuro, adquira artigos de cozinha resistentes a máquinas de lavar loiça.

### Nota importante para laboratórios de teste

Para informações detalhadas necessárias para testes de acordo com as normas EN e uma cópia digital do manual, envie o nome do modelo e o número de série para o seguinte endereço:  
[dishwasher@standardtest.info](mailto:dishwasher@standardtest.info)

## 7. TABELA DE PROGRAMAS

	P1	P2	P3	P4	P5	P6
Nome do programa:	Ecológico	Intensivo 65°C	Higiene 70°C	Super 50'	Rápido 30'	Pré-lavagem
Tipo de sujidade:	Programa normal para loiça utilizada diariamente e com sujidade normal, com um consumo mais baixo de água e energia.	Adequado para loiça muito suja	Adequado para loiça muito suja e que precisam de uma limpeza a fundo	Adequado para loiça utilizada diariamente e com sujidade normal, com um programa mais rápido.	Adequado para loiça ligeiramente suja com lavagem rápida.	Adequado para enxaguar a loiça que se vai lavar mais tarde
Nível de sujidade:	Sujidade média	Sujidade difícil	Sujidade difícil	Sujidade média	Sujidade ligeira	Sujidade ligeira
"Quantidade de detergente: A: 25 cm <sup>3</sup> B: 15 cm <sup>3</sup> "	A	A	A	A	A	-
Duração do programa (h:min):	03:41	01:57	02:07	00:50	00:30	00:15
Consumo de eletricidade (kWh/ciclo):	0,951	1.700	1.900	1.100	0.740	0.020
Consumo de água (l/ciclo):	9.0	17.2	16.0	12.0	12.4	4.5

- A duração do programa pode ser diferente consoante a quantidade da loiça, a temperatura da água, a temperatura ambiente e as funções adicionais seleccionadas.
- Os valores referidos para programas sem ser o programa ecológico são meramente indicativos.
- Se o modelo que adquiriu dispuser de sensor de turvação, terá o programa Automático em vez do programa intensivo.
- O programa ecológico é adequado para lavar talheres com sujidade normal e, pela sua utilização, é o programa mais eficiente em termos do consumo combinado de água e energia, sendo utilizado para avaliar a conformidade com a legislação na UE em matéria de design ecológico.
- Quando se utiliza uma máquina de lavar loiça de acordo com as instruções do fabricante, a lavagem dos talheres numa máquina de uso doméstico costuma consumir menos energia e água na fase de utilização do que a lavagem à mão.
- Utilize apenas detergente em pó para programas curtos.
- Os programas curtos não incluem secagem.
- Para ajudar à secagem, recomendamos abrir ligeiramente a porta após a conclusão de um ciclo.
- Para aceder à base de dados de produtos onde se encontra armazenada a informação sobre o modelo, basta ler o código QR que se encontra na etiqueta energética.



**NOTA:** De acordo com os regulamentos 1016/2010 e 1059/2010, os valores de consumo de energia do programa Ecológico poderão diferir. Esta tabela encontra-se em conformidade com os regulamentos 2019/2022 e 2017/2022.

## 7. O PAINEL DE CONTROLO

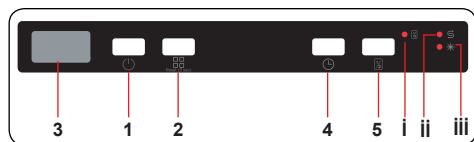

1. Botão de ligar/desligar
  2. Botão de seleção de programa
  3. Mostrador
  4. Botão de atraso
  5. Botão de Meia Carga
- i. LED de Meia Carga  
ii. Indicador de sal  
iii. Indicador de agente de brilho

### 1. Botão de ligar/desligar

Ligue a máquina pressionando o botão de ligar/desligar. Quando a máquina estiver ligada, "-" será apresentado no Mostrador (3).

### 2. Botão de seleção de programa

Selecione um programa adequado para a sua loiça pressionando o botão de seleção de programas. O programa iniciará automaticamente quando a porta for fechada.

### 3. Mostrador

O Mostrador apresenta o número e o tempo total do programa selecionado alternadamente e o tempo restante para o funcionamento.

### 4. Botão de atraso

Pressione o botão Atrasar para atrasar a hora do programa selecionado por 1 a 19 horas. Pressionar o botão uma vez atrasa o tempo de início em 1 hora e continuar a pressionar aumentará o temporizador de atraso. Pressione o botão de Atraso para alterar ou cancelar o início com atraso. Se desligou a máquina enquanto o temporizador de atraso estava ativado, o temporizador de atraso será cancelado.

### 5. Botão de Meia Carga

Pressione o botão Meia Carga para reduzir a duração do programa selecionado e, portanto, diminuir o consumo de energia e água. Quando a opção Meia Carga for selecionada, o LED Meia Carga (i) acende.

 **NOTA:** Se decidir não iniciar o programa selecionado, consulte as secções "Alterar um Programa" e "Cancelar um Programa".

 **NOTA:** Quando não houver sal amaciante suficiente, o Indicador de advertência de falta de sal (ii) acenderá para indicar que a câmara de sal precisa ser enchida.

 **NOTA:** Quando não houver agente de brilho suficiente, o Indicador de advertência de agente de brilho (iii) acenderá para indicar que a câmara do agente de brilho precisa ser enchida.

### 7.1. Alterar um programa

Siga os passos abaixo para alterar um programa durante o funcionamento.

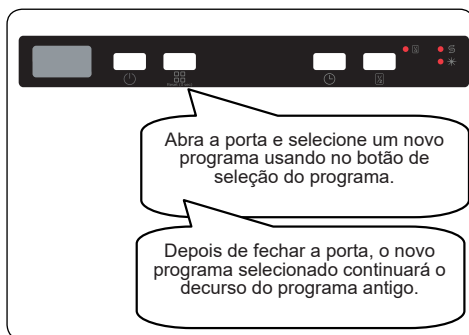

 **NOTA:** Abra a porta ligeiramente no início para evitar derramamento de água se deseja interromper o programa de lavagem antes de ser concluído

## 7.2. Cancelar um programa

Siga os passos abaixo para cancelar um programa durante o funcionamento.

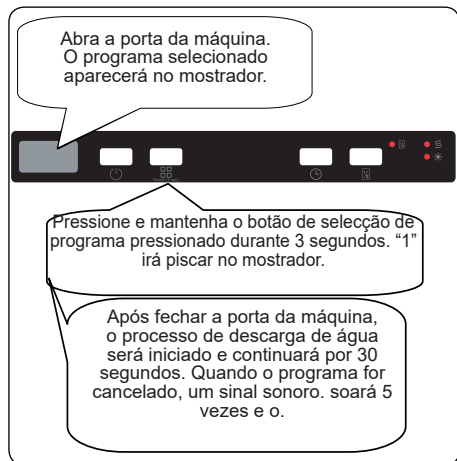

## 7.3. Desligar a máquina

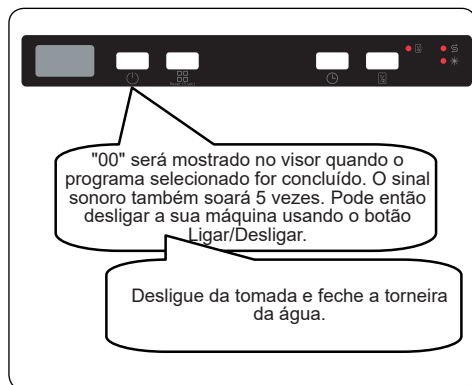

**NOTA:** Não abra a porta antes do programa estar completo.

**NOTA:** Se a porta da máquina for aberta, ou se houver uma falha de energia durante o funcionamento do programa de lavagem, o programa continuará assim que a porta for fechada ou a corrente for retomada.

**NOTA:** Se houver uma falha de energia ou se a porta da máquina for aberta durante o processo, o programa irá terminar. A sua máquina ficará pronta para uma nova seleção de programa.

## Controlo de som do sinal sonoro

Para alterar o nível do sinal sonoro, siga os passos abaixo:

1. Abra a porta e pressione os botões Programa (2) e Atraso (4) simultaneamente por 3 segundos.
2. Quando a configuração de som é registada, o sinal sonoro emite um bip longo e a máquina apresenta o último nível definido, de "S0" a "S3".
3. Para diminuir o nível de som, pressione Botão de programa (2). Para aumentar o nível de som, pressione o botão Atraso (4).
4. Para guardar o nível de som selecionado, desligue a máquina.

O Nível "S0" significa que todas as vozes estão desligadas. A configuração de fábrica é "S3".

## Modo de poupança de energia

Para ativar ou desativar o modo de poupança de energia, siga os passos abaixo:

1. Abra a porta e pressione Atraso (4) e Meia Carga (5) em simultâneo durante 3 segundos.
2. Após 3 segundos, a máquina apresentará a última configuração, "IL1" or "IL0".
3. Quando o modo de poupança de energia está ativado,

será apresentado "IL1". Neste modo, as luzes interiores apagam-se 4 minutos após a abertura da porta e a máquina desliga-se após 15 minutos sem atividade para poupar energia.

4. Quando o modo de poupança de energia é desativado, o "IL0" acende. Se o Modo de Poupança de Energia estiver desativado, as luzes internas permanecerão acesas enquanto a porta estiver aberta e a máquina estará sempre ligada, a menos que seja desligada pelo utilizador.
5. Para guardar a configuração selecionada, desligue a máquina.

Na configuração de fábrica, o modo de poupança de energia está ativado.

## Infoled 2.1 (Depende do Modelo)

Indicador LED	Estado da máquina
Vermelho, contínuo	A máquina está a executar um programa.
Vermelho, a piscar	Um programa foi cancelado.
Vermelho, a piscar rapidamente	A máquina tem uma falha. Ver secção " <b>Avisos de falha automáticos e o que fazer</b> ".
Verde, contínuo	Um programa terminou.

## 8. LIMPEZA E MANUTENÇÃO

**Limpar a sua máquina de lavar loiça é importante para manter a vida útil da máquina.**

**Poderão acumular-se óleo e limos na sua máquina de lavar loiça com o tempo. Caso isto ocorra:**

- Encha o compartimento do detergente, mas não coloque qualquer loiça. Selecione um programa que funcione a uma temperatura elevada e faça a máquina de lavar loiça funcionar vazia. Caso não limpe a sua máquina de lavar loiça de modo suficiente, utilize um agente de limpeza concebido para utilização com máquinas de lavar loiça.
- **Limpe os vedantes da porta regularmente com um pano húmido para remover quaisquer resíduos acumulados.**

### 8.1. Limpar a máquina e os filtros

Limpe os filtros e braços de aspersão, pelo menos, uma vez por semana. Se quaisquer resíduos de comida permanecerem no filtro grosso e fino, remova-os e limpe-os cuidadosamente com água.

- a)** Microfiltro      **b)** Filtro grosso  
**c)** Filtro de metal

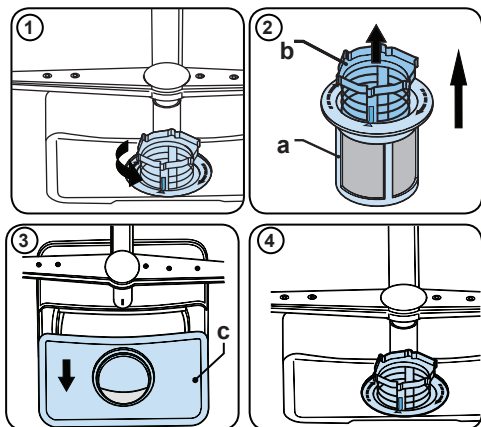

Para remover e limpar a combinação de filtros, rode-o para a direita e remova-lo

puxando para cima (1). Puxe o filtro grosso para fora do microfiltro (2). Depois puxe e remova o filtro de metal (3). Enxague o filtro com água em abundância até esta livre de resíduos. Volte a montar os filtros. Coloque de novo a inserção do filtro e rode-a para a direita (4).

- Nunca utilize a sua máquina de lavar loiça sem um filtro.
- O encaixe incorreto do filtro irá reduzir a eficácia da lavagem.
- Os filtros limpos são necessário para o funcionamento correto da máquina

### 8.2. Braços de aspersão

Certifique-se de que os orifícios de aspersão não estão entupidos e que nenhuns resíduos de alimentos estão presos nos braços de aspersão. Caso exista algum entupimento, remova os braços de aspersão e limpe-os debaixo de água. Para remover o braço de aspersão superior, desfaça o suporte da porca na posição rodando para a direita e puxando-o para baixo. Certifique-se de que a porca está devidamente apertada ao voltar a colocar o braço de aspersão superior.

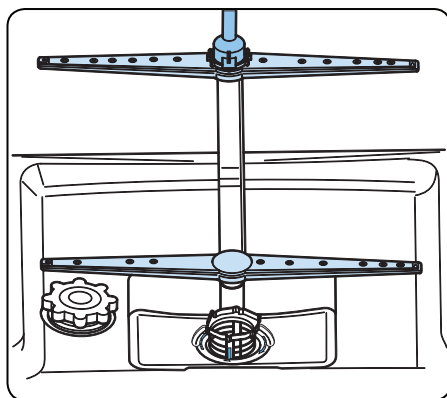



## 9. RESOLUÇÃO DE PROBLEMAS

FALHA	CAUSA POSSÍVEL	RESOLUÇÃO DE PROBLEMAS
O programa não inicia.	A sua máquina de lavar loiça não está ligada à corrente.	Ligue a sua máquina de lavar loiça à corrente.
	A sua máquina de lavar loiça não está ligada.	Ligue a sua máquina de lavar loiça carregando no botão ligar/desligar.
	Fusível rebentado.	Verifique os seus fusíveis internos.
	A torneira de entrada de água está fechada.	Abra a torneira de entrada de água.
	A porta da sua máquina de lavar loiça está aberta.	Fechete a porta da máquina de lavar loiça.
	A mangueira de alimentação da água e os filtros da máquina estão entupidos.	Verifique a mangueira de alimentação da água e os filtros da máquina e certifique-se de que não estão entupidos.
Permanece água no interior da máquina.	A mangueira de escoamento da água está entupida ou dobrada.	Verifique a mangueira de escoamento, depois limpe-a ou desdobre-a.
	Os filtros estão entupidos.	Limpe os filtros.
	O programa ainda não está terminado.	Aguarde até o programa estar terminado.
A máquina para durante a lavagem.	Falha elétrica.	Verifique a alimentação elétrica.
	Falha de alimentação de água.	Verifique a torneira de água.
Sou ouvidos ruídos de vibração e choque durante a operação de lavagem.	O braço de aspersão está a bater na loiça no cesto inferior.	Mova ou remova as peças que estão a bloquear o braço de aspersão.
Permanecem resíduos alimentares parciais na loiça.	A loiça não está colocada corretamente, a água de aspersão não está a atingir a loiça afetada.	Não sobrecarregue os cestos.
	A loiça está inclinada uma na outra.	Coloque a loiça conforme as instruções na secção ao carregar a sua máquina de lavar loiça.
	Utilizado detergente insuficiente.	Utilize a quantidade correta de detergente, conforme o indicado na tabela do programa.
	Programa de lavagem errado selecionado.	Utilize as informações na tabela do programa para selecionar o programa mais apropriado.
	Os braços de aspersão estão entupidos com resíduos alimentares.	Limpe os orifícios nos braços de aspersão com objetos finos.
	Os filtros ou a bomba de escoamento de água estão entupidos ou o filtro está mal colocado.	Verifique se a mangueira de escoamento e os filtros estão colocados corretamente.

FALHA	CAUSA POSSÍVEL	RESOLUÇÃO DE PROBLEMAS
Permanecem manchas esbranquiçadas na loiça.	Utilizado detergente insuficiente.	Utilize a quantidade correta de detergente, conforme o indicado na tabela do programa.
	A configuração da dosagem do abrillantador e/ou do amaciador de água está configurada para um nível demasiado baixo.	Aumente o nível do abrillantador e/ou do amaciador de água.
	Nível de dureza da água alto.	Aumente o nível do amaciador da água e adicione sal.
	A tampa do compartimento do sal não fecha devidamente.	Verifique se a tampa do compartimento do sal está devidamente fechada.
A loiça não seca.	A opção de secagem não está selecionada.	Selecione um programa com uma opção de secagem.
	A dosagem do abrillantador está configurada para um nível demasiado baixo.	Aumente a configuração da dosagem do abrillantador.
Formam-se manchas de ferrugem na loiça.	A qualidade do aço inoxidável da loiça é insuficiente.	Utilize apenas conjuntos adequados à máquina de lavar loiça.
	Nível elevado de sal na água da lavagem.	Ajuste o nível de dureza da água utilizando a tabela de dureza da água.
	A tampa do compartimento do sal não fecha devidamente.	Verifique se a tampa do compartimento do sal está devidamente fechada.
	Demasiado sal deitado na máquina de lavar loiça ao encher com sal.	Utilize um funil ao encher o sal no compartimento, de modo a evitar derrames.
	Ligação à terra deficiente.	Consulte um electricista qualificado imediatamente.
Permanece detergente no compartimento do detergente.	Foi adicionado detergente quando o compartimento do detergente estava molhado.	Certifique-se de que o compartimento do detergente está seco antes da utilização.

## AVISOS DE FALHA AUTOMÁTICA E O QUE FAZER

CÓDIGO DE ERRO	POSSÍVEL FALHA	O QUE FAZER
FF	Falha do sistema de entrada de água	Certifique-se de que a torneira de entrada de água está aberta e que a água está a fluir.
		Separe a mangueira de entrada da torneira e limpe o filtro da mangueira.
		Contacte a assistência técnica se o erro persistir.
F5	Falha do sistema de pressão	Contacte a assistência técnica.
F3	Erro contínuo de entrada de água	Feche a torneira e contacte aa assistência técnica.
F2	Falha ao descarregar água	A mangueira de descarga de água e os filtros podem estar entupidos.
		Cancele o programa.
		Se o erro continuar, contacte a assistência técnica.
F8	Erro de aquecimento	Contacte a assistência técnica.
F1	Sobrefluxo	Desligue a máquina e feche a torneira.
		Contacte a assistência técnica.
FE	Cartão eletrónico defeituoso	Contacte a assistência técnica.
F7	Sobreaquecimento	Contacte a assistência técnica.
F9	Erro de posicionamento do divisor	Contacte a assistência técnica.
F6	Sensor de calor defeituoso	Contacte a assistência técnica.
HI	Falha de alta tensão	Contacte a assistência técnica.
LO	Falha de baixa tensão	Contacte a assistência técnica.

## AVISOS DE FALHA AUTOMÁTICOS E FORMAS DE PROCEDIMENTO

Os procedimentos de instalação e reparação devem ser sempre realizados pelo Agente Técnico Autorizado para evitar possíveis riscos. O fabricante não se responsabiliza por danos que possam resultar de procedimentos realizados por pessoas não autorizadas. As reparações só podem ser realizadas por pessoal técnico. Se for necessário substituir um componente, certifique-se de que só são usadas peças sobresselentes originais.

As reparações inadequadas ou o uso de peças sobresselentes não originais podem provocar danos consideráveis e riscos consideráveis para o utilizador.

No verso deste documento, encontram-se as informações de contacto do serviço de apoio ao cliente.

As peças sobresselentes genuínas relevantes para o funcionamento da máquina de acordo com a correspondente ordem de Ecodesign podem ser obtidas junto do Serviço de Apoio ao Cliente por um período de, pelo menos, 10 anos a contar da data em que o eletrodoméstico foi colocado no mercado dentro do Espaço Económico Europeu.



**52359619 R60**

