



PT Máquina de lavar loiça
ES Lavavajillas

Manual de instruções 2
Manual de instrucciones 27

ÍNDICE

1. INFORMAÇÕES DE SEGURANÇA.....	3
2. INSTRUÇÕES DE SEGURANÇA.....	4
3. DESCRIÇÃO DO PRODUTO.....	7
4. PAINEL DE CONTROLO.....	7
5. PROGRAMAS.....	8
6. PROGRAMAÇÕES.....	10
7. ANTES DA PRIMEIRA UTILIZAÇÃO.....	13
8. UTILIZAÇÃO DIÁRIA.....	15
9. SUGESTÕES E DICAS.....	16
10. CUIDADOS E LIMPEZA.....	18
11. RESOLUÇÃO DE PROBLEMAS.....	20
12. INFORMAÇÃO TÉCNICA.....	25
13. PREOCUPAÇÕES AMBIENTAIS.....	26

ESTAMOS A PENSAR EM SI

Obrigado por ter adquirido um aparelho Electrolux. Escolheu um produto que traz com ele décadas de experiência profissional e inovação. Engenhoso e elegante, foi concebido a pensar em si. Assim, quando o utilizar, terá a tranquilidade de saber que obterá sempre ótimos resultados.

Bem-vindo(a) à Electrolux.

Visite o nosso site para:



Obter conselhos de utilização, folhetos, resolução de problemas e informações sobre assistência e reparações:

www.electrolux.com/support



Registe o seu produto para beneficiar de um serviço melhor:

www.registerelectrolux.com



Adquira acessórios, consumíveis e peças de substituição originais para o seu aparelho:

www.electrolux.com/shop

APOIO AO CLIENTE E ASSISTÊNCIA

Utilize sempre peças de substituição originais.

Sempre que contactar o nosso Centro de Assistência Técnica Autorizado, assegure que tem disponíveis os dados seguintes: Modelo, PNC, Número de Série.

Esta informação encontra-se na placa de identificação.

 Aviso/Cuidado – Informações de segurança

 Informações gerais e sugestões

 Informações ambientais

Sujeito a alterações sem aviso prévio.

1. ⚠️ INFORMAÇÕES DE SEGURANÇA

Leia atentamente as instruções fornecidas antes de instalar e utilizar o aparelho. O fabricante não poderá ser responsabilizado por ferimentos ou danos resultantes de instalação incorreta ou utilização incorreta. Guarde sempre as instruções num sítio seguro e acessível para consultar no futuro.

1.1 Segurança de crianças e pessoas vulneráveis

- Este aparelho pode ser utilizado por crianças com 8 anos de idade ou mais velhas e por pessoas com capacidades físicas, sensoriais ou mentais reduzidas ou falta de experiência e conhecimento se forem supervisionadas ou instruídas no que respeita à utilização do aparelho de uma forma segura e compreenderem os perigos envolvidos.
- É necessário manter as crianças entre 3 e 8 anos de idade e pessoas com incapacidades muito extensas e complexas afastadas do aparelho, a menos que sejam constantemente vigiadas.
- É necessário manter as crianças com menos de 3 anos de idade afastadas do aparelho, a menos que sejam constantemente vigiadas.
- As crianças devem ser vigiadas para garantir que não brincam com o aparelho.
- Mantenha os detergentes fora do alcance das crianças.
- Mantenha as crianças e os animais domésticos afastados do aparelho quando a porta estiver aberta.
- A limpeza e a manutenção básica do aparelho não devem ser efetuadas por crianças sem supervisão.

1.2 Segurança geral

- Este aparelho destina-se exclusivamente a utilizações domésticas e aplicações semelhantes, tais como:

- turismo rural; áreas de cozinha destinadas ao pessoal em lojas, escritórios e outros ambientes de trabalho;
- por clientes de hotéis, motéis e outros ambientes do tipo residencial.
- Não altere as especificações deste aparelho.
- A pressão da água fornecida tem de estar entre 0.5 (0.05) / 10 (1.0) bar (MPa) (mínima / máxima)
- Siga o número máximo de 13 definições de colocação.
- Se o cabo de alimentação estiver danificado, deve ser substituído pelo fabricante, por um Centro de Assistência Técnica Autorizado ou por uma pessoa igualmente qualificada, para evitar perigos.
- AVISO: As facas e outros utensílios com pontas afiadas devem ser introduzidas no cesto com a ponta virada para baixo ou colocadas numa posição horizontal.
- Não deixe o aparelho com a porta aberta sem vigilância para evitar que alguém tropece acidentalmente na porta.
- Antes de qualquer operação de manutenção, desative o aparelho e desligue a ficha da tomada elétrica.
- Não utilize jatos de água e/ou vapor a alta pressão para limpar o aparelho.
- Se o aparelho tiver aberturas de ventilação na base, não devem ficar obstruídas por tapetes ou carpetes.
- O aparelho deve ser ligado à rede de abastecimento de água com a mangueira nova fornecida. Não é permitido reutilizar uma mangueira antiga.

2. INSTRUÇÕES DE SEGURANÇA

2.1 Instalação



AVISO!

A instalação deste aparelho tem de ser efetuada por uma pessoa qualificada.

- Retire a embalagem toda.

- Não instale nem utilize o aparelho se estiver danificado.
- Não utilize o aparelho antes de o instalar na estrutura embutida de uma forma segura.
- Siga as instruções de instalação fornecidas com o aparelho.
- Tenha sempre cuidado quando deslocar o aparelho porque ele é

pesado. Utilize sempre luvas de proteção e calçado fechado.

- Não instale nem utilize o aparelho em locais com temperatura inferior a 0 °C.
- Instale o aparelho num local seguro e adequado que cumpra com os requisitos da instalação.



www.youtube.com/electrolux
www.youtube.com/aeg

How to install your 60 cm
Dishwasher Sliding Hinge



2.2 Ligação elétrica



AVISO!

Risco de incêndio e choque elétrico.

- Aviso: este aparelho foi concebido para ser instalado/ligado com ligação à terra no edifício.
- Certifique-se de que os parâmetros indicados na placa de características são compatíveis com as características da alimentação eléctrica.
- Utilize sempre uma tomada devidamente instalada e à prova de choques elétricos.
- Não utilize adaptadores de tomadas duplas ou triplas, nem cabos de extensão.
- Certifique-se de que não danifica a ficha e o cabo de alimentação eléctrica. Se for necessário substituir o cabo de alimentação, esta operação deve ser efectuada pelo nosso Centro de Assistência Técnica.
- Ligue a ficha à tomada elétrica apenas no final da instalação. Certifique-se de que a ficha fica acessível após a instalação.
- Não puxe o cabo de alimentação para desligar o aparelho. Puxe sempre a ficha.
- Este aparelho está equipado com uma ficha elétrica de 13 A. Se for necessário substituir o fusível da ficha eléctrica, utilize apenas um fusível de 13 A ASTA (BS 1362) (Reino Unido e Irlanda apenas).

2.3 Ligação à rede de abastecimento de água

- Não danifique as mangueiras da água.
- Antes de ligar o aparelho a canos novos, canos que não sejam usados há muito tempo, canos que tenham sido sujeitos a reparações ou canos que tenham recebido dispositivos novos (contador de água, etc.), deixe sair água até que saia limpa.
- Durante a primeira utilização do aparelho, certifique-se de que não existem fugas de água.
- A mangueira de entrada de água possui uma válvula de segurança e um revestimento com um cabo de alimentação no seu interior.

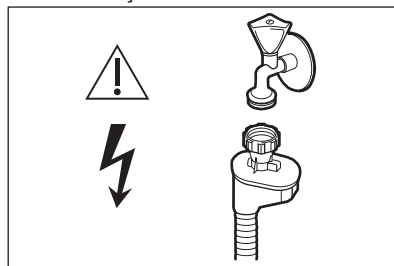

AVISO!

Voltagem perigosa.

- Se a mangueira de entrada de água estiver danificada, feche imediatamente a torneira da água e desligue a ficha da tomada eléctrica. Contacte a Assistência Técnica Autorizada para substituir a mangueira de entrada de água.

2.4 Utilização

- Não coloque produtos inflamáveis, nem objetos molhados com produtos inflamáveis, no interior, perto ou em cima do aparelho.
- Os detergentes para a máquina de lavar loiça são perigosos. Siga as instruções de segurança da embalagem do detergente.
- Não beba nem brinque com a água no aparelho.
- Não retire a loiça do aparelho enquanto o programa não estiver concluído. Pode restar algum detergente na loiça.

- Não armazene artigos ou aplique pressão sobre a porta aberta do aparelho.
- O aparelho pode libertar vapor quente se abrir a porta durante o decorrer de um programa.

2.5 Assistência técnica

- Para reparar o aparelho, contacte o Centro de Assistência Técnica Autorizado. Utilize apenas peças sobressalentes originais.
- Note que uma reparação própria ou não profissional pode ter consequências para a segurança e anular a garantia.
- As seguintes peças de reposição estarão disponíveis durante 7 anos após o modelo ser descontinuado: motor, bomba de circulação e escoamento, aquecedores e elementos de aquecimento, incluindo bombas de calor, tubagem e equipamento relacionado, incluindo mangueiras, válvulas, filtros e aquastops, peças estruturais e interiores relacionadas com unidades da porta, placas de circuito impresso, visores eletrónicos, interruptores de pressão, termóstatos e sensores, software e firmware incluindo software de restauro. Note que algumas destas peças de reposição só estão disponíveis para reparadores profissionais e que nem todas as peças de reposição são relevantes para todos os modelos.

- As seguintes peças de reposição estarão disponíveis durante 10 anos após o modelo ser descontinuado: dobradiças e vedantes da porta, outros vedantes, braços aspersores, filtros de escoamento, suportes interiores e periféricos de plástico, tais como cestos e tampas.
- Relativamente à(s) lâmpada(s) no interior deste produto e às lâmpadas sobressalentes vendidas separadamente: Estas lâmpadas destinam-se a suportar condições físicas extremas em eletrodomésticos, tais como temperatura, vibração, humidade, ou destinam-se a sinalizar informação relativamente ao estado operacional do aparelho. Não se destinam a ser utilizadas em outras aplicações e não se adequam à iluminação de espaços domésticos.

2.6 Eliminação



AVISO!

Risco de ferimentos ou asfixia.

- Desligue o aparelho da alimentação eléctrica.
- Corte o cabo de alimentação eléctrica e elimine-o.
- Remova o trinco da porta para evitar que crianças ou animais de estimação possam ficar aprisionados no interior do aparelho.

3. DESCRIÇÃO DO PRODUTO

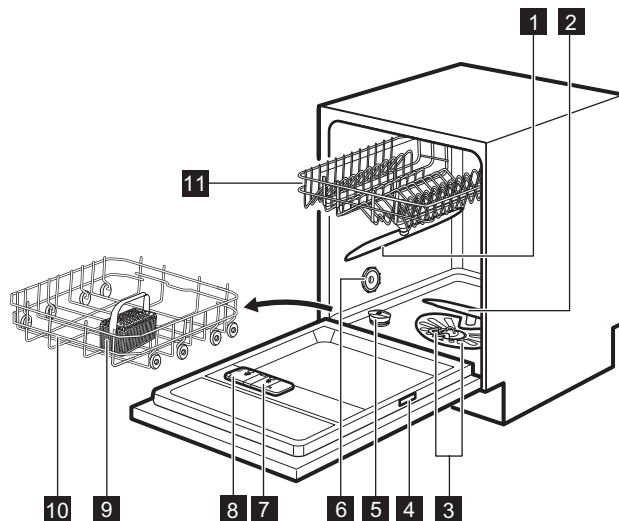

- 1** Braço aspersor superior
- 2** Braço aspersor inferior
- 3** Filtros
- 4** Placa de classificação
- 5** Depósito de sal
- 6** Saída de ar
- 7** Distribuidor de abrillantador
- 8** Distribuidor de detergente
- 9** Cesto de talheres

- 10** Cesto inferior
- 11** Cesto superior



O gráfico é uma visão geral. Para obter mais detalhes, consulte outros capítulos e/ou documentos disponibilizados com o aparelho.

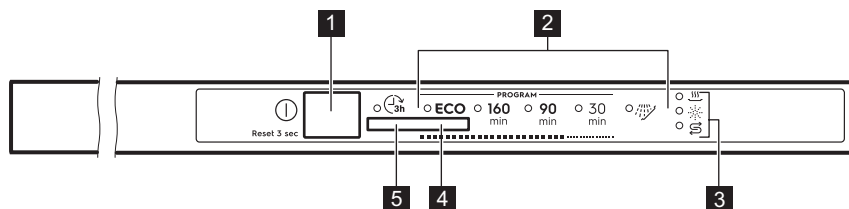

4. PAINEL DE CONTROLO



- 1** Botão On/off/Botão de Reset
- 2** Indicadores de programa
- 3** Indicadores

- 4** Botão de programa
- 5** Botão de início diferido

4.1 Indicadores

Indicador	Do ciclo
	Indicador da fase de secagem. Está ativado quando seleciona um programa com a fase de secagem. Pisca quando a fase de secagem está em curso.
	Indicador de falta de sal. Está aceso quando o recipiente do sal necessita de ser reabastecido. Está sempre desligado durante o funcionamento do programa.
	Indicador de abrillantador. Está aceso quando o dispensador de abrillantador necessita de ser reabastecido. Está sempre desligado durante o funcionamento do programa.

5. PROGRAMAS

A ordem dos programas na tabela pode não refletir a sua sequência no painel de comandos.

Programa	Carga de máquina de lavar loiça	Nível de sujidade	Fases do programa
ECO 1)	Loiça, talheres, tachos, panelas	Normal, ligeiramente seca	<ul style="list-style-type: none"> • Pré-lavagem • Lavagem de loiça a 50 °C • Enxaguamento intermédio • Enxaguamento final a 60 °C • Secagem • AirDry
160 min	Loiça, talheres, tachos, panelas	Normal a intensa, seca	<ul style="list-style-type: none"> • Pré-lavagem • Lavagem de loiça a 60 °C • Enxaguamento intermédio • Enxaguamento final a 60 °C • Secagem • AirDry
90 min	Loiça, talheres, tachos, panelas	Normal, ligeiramente seca	<ul style="list-style-type: none"> • Lavagem de loiça a 60 °C • Enxaguamento intermédio • Enxaguamento final a 55 °C • Secagem • AirDry

Programa	Carga de máquina de lavar loiça	Nível de sujidade	Fases do programa
30 min	Loiça, talheres	Frescos	<ul style="list-style-type: none"> • Lavagem de loiça a 50 °C • Enxaguamento intermédio • Enxaguamento final a 50 °C • AirDry
 2)	Todas	Todas	<ul style="list-style-type: none"> • Pré-lavagem

1) Com este programa, terá os consumos de água e energia mais eficientes para loiça e talheres com sujidade normal. Este é o programa padrão para institutos de testes. Este programa é utilizado para avaliar a conformidade com o Regulamento de Ecodesign da Comissão (UE) 2019/2022.

2) Com este programa, pode enxaguar rapidamente os resíduos de alimentos da loiça e evitar a formação de odores no aparelho. Não utilize detergente com este programa.

5.1 Valores de consumo

Programa 1)2)	Água (l)	Energia (kWh)	Duração (min)
ECO	9.9	0.936	227
160 min	11.1 - 13.6	1.052 - 1.285	160
90 min	9.6 - 11.7	0.886 - 1.083	90
30 min	9.2 - 11.2	0.556 - 0.680	30
	3.4 - 4.2	0.012 - 0.015	15

1) A pressão e a temperatura da água, bem como as variações da corrente elétrica, as opções, a quantidade de pratos e os graus de sujidade podem alterar os valores.

2) Os valores para programas diferentes de ECO são apenas indicativos.

Informação para institutos de teste

Para receber a informação necessária para realizar testes de desempenho (por exemplo, de acordo com a diretiva EN60436), envie um e-mail para:

info.test@dishwasher-production.com

No seu pedido, inclua o código do número do produto (PNC) constante da placa de características.

Para questões relacionadas com a sua máquina de lavar loiça, consulte o manual de assistência fornecido com o seu aparelho.

6. PROGRAMAÇÕES

6.1 Modo de seleção de programa e modo de utilizador

Quando o aparelho está no modo de seleção de programa, é possível selecionar um programa e entrar no modo de utilizador.

Definições disponíveis no modo de utilizador:

- Nível do descalcificador da água, de acordo com a dureza da água.
- Ativação ou desativação da indicação de falta de abrlhantador.
- Ativação ou desativação do sinal sonoro de fim de um programa.
- Ativação ou desativação da opção AirDry.

Uma vez que o aparelho conserva as definições guardadas, não é necessário configurá-lo antes de cada ciclo.

Como seleccionar o modo de seleção de programa

O aparelho está no modo de seleção de programa quando o indicador de programa **ECO** pisca.

Após a ativação, o aparelho fica no modo de seleção de programa por predefinição. Se não ficar, pode definir o modo de seleção de programa assim:

Mantenha o botão ligar/desligar premido até o aparelho entrar no modo de seleção de programa.

Dureza da água

Graus alemães (°dH)	Graus franceses (°fH)	mmol/l	Graus Clarke	Nível do descalcificador da água
47 - 50	84 - 90	8.4 - 9.0	58 - 63	10
43 - 46	76 - 83	7.6 - 8.3	53 - 57	9
37 - 42	65 - 75	6.5 - 7.5	46 - 52	8
29 - 36	51 - 64	5.1 - 6.4	36 - 45	7
23 - 28	40 - 50	4.0 - 5.0	28 - 35	6
19 - 22	33 - 39	3.3 - 3.9	23 - 27	5 1)

Como entrar no modo de utilizador

Certifique-se de que o aparelho está no modo de selecção de programa.

Para entrar no modo de utilizador, mantenha o botão de programa premido até que o indicador **ECO** fique

intermitente e os indicadores ¹⁶⁰_{min}, ⁹⁰_{min} e ³⁰_{min} fiquem acesos.

6.2 O descalcificador de água

O descalcificador da água remove minerais da água que podem ter um efeito negativo nos resultados da lavagem e no aparelho.

Quanto maior for o teor destes minerais, maior é a dureza da água. A dureza da água é medida em escalas equivalentes.

O descalcificador da água deve ser regulado de acordo com a dureza da água na sua região. Os serviços de abastecimento de água podem informá-lo sobre a dureza da água na sua área de residência. Defina o nível correto do descalcificador da água para garantir bons resultados de lavagem.

Graus alemães (°dH)	Graus franceses (°fH)	mmol/l	Graus Clarke	Nível do descalcificador da água
15 - 18	26 - 32	2.6 - 3.2	18 - 22	4
11 - 14	19 - 25	1.9 - 2.5	13 - 17	3
4 - 10	7 - 18	0.7 - 1.8	5 - 12	2
<4	<7	<0.7	< 5	1 2)

1) Definição de fábrica.

2) Não utilize sal neste nível.

Independentemente do tipo de detergente utilizado, defina o nível de dureza da água adequado para manter ativo o indicador de reabastecimento de sal.



As pastilhas combinadas que contêm sal não são suficientemente eficazes para amaciar água dura.

Processo de regeneração

Para o correto funcionamento do descalcificador da água, a resina do dispositivo descalcificador tem necessidade de ser regenerada regularmente. Este processo é automático e faz parte da operação normal da máquina de lavar loiça.

Quando a quantidade de água prescrita (ver valores na tabela) tiver sido utilizada desde o processo de regeneração anterior, um novo processo de regeneração será iniciado entre o enxaguamento final e o fim do programa.

Nível do descalcificador da água	Quantidade de água (l)
1	250
2	100
3	62
4	47
5	25
6	17
7	10

Nível do descalcificador da água	Quantidade de água (l)
8	5
9	3
10	3

Em caso da regulação elevada de descalcificador da água, esta pode ser igualmente efetuada a meio do programa, antes do enxaguamento (duas vezes durante um programa). A inicialização da regeneração não tem um impacto na duração do ciclo, exceto se ocorrer a meio de um programa ou no fim de um programa com uma fase de secagem curta. Nestes casos, a regeneração prolonga a duração total de um programa por mais 5 minutos.

Subsequentemente, o enxaguamento do descalcificador da água que dura 5 minutos pode iniciar no mesmo ciclo ou no início do programa seguinte. Esta atividade aumenta o consumo total de água do programa por mais 4 litros e o consumo energético total de um programa por mais 2 Wh. O enxaguamento do descalcificador termina com um escoamento completo.

O enxaguamento do descalcificador efetuado (mais do que um no mesmo ciclo) pode prolongar a duração do programa em mais 5 minutos, quando ocorre em qualquer ponto no início ou no meio de um programa.



Todos os valores de consumo mencionados nesta secção são determinados de acordo com a norma atualmente aplicável em condições de laboratório com dureza da água de 2,5 mmol/l (descalcificador da água: nível 3) de acordo com o regulamento: 2019/2022 . A pressão e a temperatura da água, bem como as variações da corrente elétrica, podem alterar os valores.

Como regular o nível do descalcificador da água

Certifique-se de que o aparelho está no modo de utilizador.

1. Aguarde até o indicador  começar a piscar, o indicador **ECO** continuar a piscar e os indicadores remanescentes se desligarem.

O piscar intermitente do indicador  exibe a definição atual: por exemplo, piscar 5 vezes + pausa + piscar 5 vezes = nível 5.

2. Prima o botão de programa repetidamente para alterar a definição. Sempre que premir o botão de programa, o nível aumenta um número. Quando chegar ao nível 10, recomeça a partir do nível 1.
3. Prima o botão On/Off para confirmar a seleção.

6.3 Aviso de distribuidor de abrilhantador vazio

O abrilhantador ajuda a secar a loiça sem riscos e manchas. É libertado automaticamente durante o enxaguamento final.





Quando a câmara de abrilhantador estiver vazia, o indicador de falta de abrilhantador acende-se. Se a secagem for satisfatória quando utilizar apenas pastilhas combinadas, pode desativar a notificação de reabastecimento de

abrilhantador. No entanto, recomendamos que utilize sempre abrilhantador para obter a melhor secagem possível.

Se utilizar detergente normal ou pastilhas combinadas sem abrilhantador, ative o aviso para manter o indicador de falta de abrilhantador a funcionar.

Como desactivar a indicação de falta de abrilhantador

Certifique-se de que o aparelho está no modo de utilizador.

1. Prima imediatamente o botão de programa.
O indicador  começa a piscar.
2. Aguarde até o indicador  continuar a piscar e os indicadores remanescentes do programa se desligarem.
O indicador  indica a definição atual:
 -  está on = A indicação de falta de abrilhantador está ativada.
 -  está off = A indicação de falta de abrilhantador está desativada.
3. Prima o botão de programa para alterar a definição.
4. Prima o botão On/Off para confirmar a seleção.



6.4 Sinais sonoros

O aparelho emite sinais sonoros quando ocorre alguma anomalia. Não é possível desactivar estes sinais sonoros.

Também existe um sinal sonoro que é emitido quando um programa termina. Este sinal sonoro está desactivado por predefinição, mas é possível activá-lo.



Como ativar o sinal sonoro de fim do programa

Certifique-se de que o aparelho está no modo de utilizador.

1. Prima o botão de programa duas vezes.
O indicador  começa a piscar.
2. Aguarde até o indicador  continuar a piscar e os indicadores

remanescentes do programa se desligarem.

O indicador  indica a definição atual:

-  está em off = O sinal sonoro está desativado.
-  está em on = O sinal sonoro está ativado.

3. Prima o botão de programa para alterar a definição.
4. Prima o botão On/Off para confirmar a seleção.

6.5 AirDry

AirDry melhora a secagem e reduz o consumo de energia. Durante a fase de secagem, a porta abre-se automaticamente e fica entreaberta.

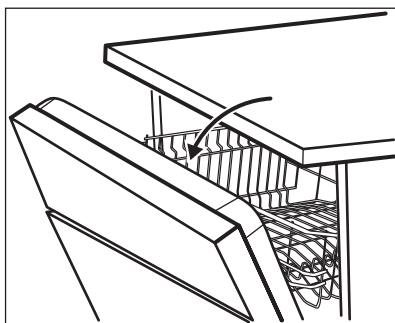

CUIDADO!

Não tente fechar a porta do aparelho durante os primeiros 2 minutos após a abertura automática. Isso pode danificar o aparelho.

AirDry é automaticamente ativada com todos os programas, excepto  (se aplicável).

A duração da fase de secagem e o tempo de abertura da porta variam dependendo do programa selecionado e das opções selecionadas.



CUIDADO!

Se crianças tiverem acesso ao aparelho, aconselhamos que desative AirDry, pois a abertura da porta pode representar um perigo.

Como desativar o AirDry



Certifique-se de que o aparelho está no modo de utilizador.

1. Prima o botão de programa três vezes.

O indicador 30_{min} começa a piscar.

2. Aguarde até o indicador 30_{min} continuar a piscar e os indicadores remanescentes do programa se desligarem.

O indicador  indica a definição atual:

-  está off = AirDry está desligado.
 -  está on = AirDry está ligado.
3. Prima o botão de programa para alterar a definição.
 4. Prima o botão On/Off para confirmar a seleção.

7. ANTES DA PRIMEIRA UTILIZAÇÃO

1. **Certifique-se de que o nível definido para o descalcificador da água corresponde à dureza da água fornecida. Caso contrário, ajuste o nível do descalcificador da água.**
2. Encha o depósito de sal.
3. Encha o distribuidor de abrillantador.
4. Abra a torneira da água.
5. Inicie um programa para remover eventuais resíduos de processamento que possam ainda existir no aparelho. Não utilize

detergente e não coloque loiça nos cestos.

Após iniciar o programa, o aparelho pode demorar até 5 minutos a recarregar a resina no descalcificador da água. A fase de lavagem começa apenas quando este processo terminar. O processo é repetido periodicamente.

7.1 Depósito de sal



CUIDADO!

Utilize apenas sal grosso especial para máquinas de lavar loiça. O sal fino representa risco de corrosão.

O sal é utilizado para recarregar a resina do amaciador da água e para garantir bons resultados de lavagem no quotidiano.

7.2 Como encher o depósito de sal

1. Rode a tampa do depósito de sal no sentido anti-horário e retire-a.
2. Coloque 1 litro de água no depósito de sal (apenas na primeira vez).
3. Encha o depósito de sal com 1 kg de sal (até ficar cheio).

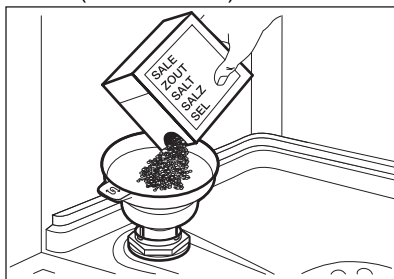

4. Agite o funil com cuidado segurando-o pela pega para introduzir os últimos grãos.
5. Retire o sal que tiver ficado à volta da abertura do depósito de sal.

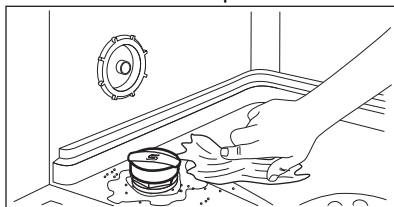

6. Rode a tampa do depósito de sal no sentido horário para fechar o depósito de sal.



CUIDADO!

É possível que saia água e sal do depósito de sal quando estiver a enchê-lo. Após encher o depósito de sal, inicie imediatamente um programa para evitar corrosão.

7.3 Como encher o distribuidor de abrillantador

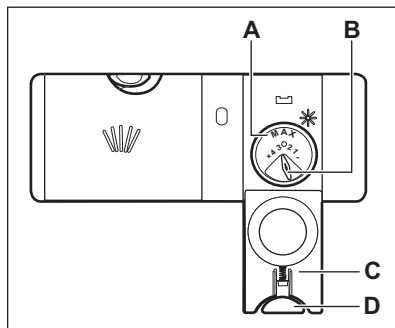

CUIDADO!

O compartimento (A) destina-se apenas a abrillantador. Não encha com detergente.



CUIDADO!

Utilize apenas abrillantador especificamente concebido para máquinas de lavar loiça.

1. Prima o elemento de libertação (D) para abrir a tampa (C).
2. Encha o distribuidor (A) até o abrillantador atingir a marca "MAX".
3. Retire o abrillantador entornado com um pano absorvente para evitar a formação de espuma em excesso.
4. Feche a cobertura. Certifique-se de que o botão de libertação fica bloqueado na posição correta.



Pode rodar o seletor de quantidade a libertar (B) entre a posição 1 (menor quantidade) e a posição 4 ou 6 (maior quantidade).

8. UTILIZAÇÃO DIÁRIA

1. Abra a torneira da água.
2. Prima o botão On/Off (ligar/desligar) para activar o aparelho.

Certifique-se de que o aparelho está no modo de selecção de programa.

- Se o indicador de falta de sal estiver aceso, encha o depósito de sal.
- Se o indicador de falta de abrillantador estiver aceso, encha o distribuidor de abrillantador.

3. Coloque a loiça nos cestos.
4. Adicione o detergente.
5. Selecciona e inicie o programa correcto para o tipo de carga e grau de sujidade.

8.1 Utilizar o detergente

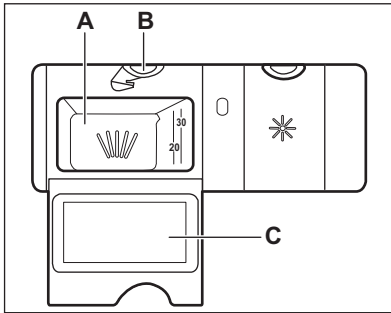

CUIDADO!

Utilize apenas detergente específico para máquinas de lavar loiça.

1. Prima o botão de libertação (B) para abrir a tampa (C).
2. Coloque o detergente, em pó ou pastilhas, no compartimento (A).
3. Se o programa tiver uma fase de pré-lavagem, coloque uma pequena quantidade de detergente na parte interior da porta do aparelho.
4. Feche a cobertura. Certifique-se de que o botão de libertação fica bloqueado na posição correcta.



Para mais informações sobre a dosagem de detergente, consulte as instruções do fabricante na embalagem do produto. Normalmente, 20 a 25 ml de detergente em gel são adequados para lavar uma carga com sujidade normal.



Não encha o compartimento (A) com mais de 30 ml de detergente em gel.

8.2 Seleccionar e iniciar um programa

Iniciar um programa

1. Mantenha a porta do aparelho entreaberta.
2. Prima o botão On/Off para activar o aparelho. Certifique-se de que o aparelho está no modo de selecção de programa.
3. Prima o botão de programa repetidamente até que o indicador do programa pretendido comece a piscar.
4. Feche a porta do aparelho para iniciar o programa.

Iniciar um programa com início diferido

1. Selecciona um programa.
2. Prima o botão do início diferido para atrasar o início do programa em 3 horas.

O indicador  está aceso.

3. Feche a porta do aparelho para que a contagem decrescente inicie.

Durante a contagem decrescente, não é possível mudar o programa.

Quando a contagem decrescente estiver concluída, o programa inicia.

Abrir a porta do aparelho durante o funcionamento

Se abrir a porta durante o funcionamento de um programa, o aparelho pára de funcionar. Isto pode afectar o consumo de energia e a duração do programa. Quando fechar a porta, o aparelho continua a partir do ponto de interrupção.



Se abrir a porta durante a fase de secagem e deixá-la aberta durante mais de 30 segundos, o programa termina. Isto não acontece se a porta for aberta pela função AirDry.



Não tente fechar a porta do aparelho durante os primeiros 2 minutos após ter sido aberta automaticamente pela função AirDry porque pode danificar o aparelho. Se, após isso, a porta for mantida fechada durante, pelo menos, 3 minutos, o programa actual termina.

Cancelar o início diferido

Prima o botão on/off até que o aparelho entre no modo de seleção de programa.

Quando cancelar o início diferido, terá de seleccionar o programa novamente.

Cancelar o programa

Prima o botão ligar/desligar durante 3 segundos até que aparelho entrar no modo de seleção de programa.

Certifique-se de que existe detergente no distribuidor de detergente antes de iniciar outro programa.

A função Auto Off

Esta função diminui o consumo de energia desactivando automaticamente o aparelho quando não está a funcionar.

A função é accionada nas seguintes situações:

- Quando o programa tiver terminado.
- Após 5 minutos se um programa não for iniciado.

Fim do programa

Quando o programa terminar, a função Auto Off desliga o aparelho.

Feche a torneira da água.

9. SUGESTÕES E DICAS

9.1 Geral

Siga as sugestões abaixo para garantir resultados de lavagem e secagem óptimos e ajudar a proteger o ambiente.

- Lavar a loiça na máquina de lavar loiça de acordo com as instruções no manual do utilizador habitualmente consome menos água e energia do que lavar a loiça à mão.
- Carregue a máquina de lavar loiça até à sua capacidade total para poupar água e energia. Para melhores resultados de limpeza, disponha os artigos nos cestos conforme instruído no manual do utilizador e não sobrecarregue os cestos.
- Não passe a loiça por água antes de a colocar na máquina. Aumenta o consumo de água e de energia. Quando necessário, selecione um programa com fase pré-lavagem.
- Retire os resíduos maiores de alimentos da loiça e esvazie chávenas e copos antes de os colocar no interior do aparelho.
- Mergulhe ou esfregue levemente os recipientes com alimentos cozidos ou assados antes de os lavar no aparelho.
- Certifique-se de que as peças nos cestos não entram em contacto ou tapam outras. Só assim a água consegue ter alcance completo e lavar a loiça.

- Pode utilizar detergente, abrillantador e sal para máquina de lavar loiça ou utilizar pastilhas combinadas (por exemplo, "Tudo em 1"). Siga as instruções apresentadas na embalagem.
- Selecione um programa de acordo com o tipo de carga e o grau de sujidade. **ECO** confere a mais eficiente utilização do consumo de água e energia.
- Para prevenir que o calcário se acumule no interior do aparelho:
 - Ateste o depósito de sal sempre que necessário.
 - Utilize a dosagem recomendada de detergente e de abrillantador.
 - Certifique-se de que o nível definido para o amaciador da água corresponde à dureza da água fornecida.
 - Siga as instruções no capítulo "**Manutenção e limpeza**".

9.2 Utilizar sal, abrillantador e detergente

- Utilize apenas sal, abrillantador e detergente concebidos para máquina de lavar loiça. A utilização de outros produtos pode danificar o aparelho.
- Para as áreas com água dura ou muito dura, recomendamos a utilização de detergente de máquina de lavar loiça básico (pó, gel ou pastilhas sem agentes adicionais), abrillantador e sal em separado para obtenção dos melhores resultados de lavagem e secagem.
- As pastilhas de detergente não se dissolvem totalmente nos programas curtos. Para evitar resíduos de detergente na loiça, recomendamos que utilize as pastilhas apenas com programas longos.
- Utilize sempre a quantidade certa de detergente. Uma dosagem insuficiente de detergente pode resultar em fracos resultados de lavagem e revestimento ou manchas de água dura nos artigos. A utilização de muito detergente com água macia ou amaciada resulta em resíduos de detergente na loiça. Ajuste a quantidade de detergente com base na dureza da água. Consulte as

instruções na embalagem do detergente.

- Utilize sempre a quantidade certa de abrillantador. Uma dosagem insuficiente de abrillantador diminui os resultados da secagem. A utilização de muito abrillantador resulta em camadas azuladas nos artigos.
- Certifique-se de que o nível do amaciador da água está certo. Se o nível estiver muito alto, a quantidade aumentada de sal na água pode resultar em ferrugem nos talheres.

9.3 O que fazer se quiser deixar de utilizar pastilhas de detergente combinadas

Antes de começar a utilizar detergente, sal e abrillantador em separado, complete os passos que se seguem:

1. Seleccione o nível máximo do amaciador da água.
2. Certifique-se de que o depósito de sal e o depósito de abrillantador estão cheios.
3. Inicie o programa mais curto que tenha uma fase de enxaguamento. Não acrescente detergente e não coloque pratos nos cestos.
4. Quando o programa estiver concluído, regule o nível do amaciador da água para a dureza da água na sua área.
5. Regule a quantidade de abrillantador a libertar.
6. Active a indicação de falta de abrillantador.

9.4 Carregamento dos cestos

- Utilize sempre todo o espaço dos cestos.
- Utilize o aparelho apenas para lavar objetos que possam ser lavados na máquina.
- Não lave os seguintes materiais na máquina de lavar loiça: madeira, marfim, estanho, cobre, alumínio, porcelana ornamentada e aço em carvão desprotegido. Tal pode fazer com que se rachem, deformem, descolorem, caiam ou enferrujem.

- Não lave no aparelho, artigos que possam absorver água (esponjas, panos domésticos).
- Coloque as peças ocas (chávenas, copos e panelas) com a abertura virada para baixo.
- Certifique-se de que os copos não tocam uns nos outros.
- Coloque peças leves ou de plástico no cesto superior. Certifique-se de que as peças não se mexem livremente.
- Coloque os talheres e os objetos pequenos no cesto dos talheres.
- Antes de iniciar um programa, certifique-se de que o braço aspersor se pode deslocar livremente.

9.5 Antes de iniciar um programa

Antes de iniciar o programa selecionado, certifique-se de que:

- Os filtros estão limpos e bem instalados.

- A tampa do depósito de sal está bem apertada.
- Os braços aspersores não estão obstruídos.
- Existe sal e brilhantador suficiente (exceto se utilizar pastilhas combinadas).
- A disposição das peças nos cestos é a correta.
- O programa é adequado para o tipo de carga e o grau de sujidade.
- É utilizada a quantidade correta de detergente.

9.6 Descarregar os cestos

1. Deixe a loiça arrefecer antes de a retirar do aparelho. A loiça quente danifica-se facilmente.
2. Esvazie primeiro o cesto inferior e só depois o cesto superior.



Quando o programa terminar, pode ficar água nas superfícies internas do aparelho.

10. CUIDADOS E LIMPEZA



AVISO!

Antes de qualquer ação de manutenção, desative o aparelho e desligue a ficha da tomada elétrica.



Filtros sujos e braços aspersores obstruídos reduzem os resultados de lavagem. Verifique regularmente e, se necessário, limpe-os.

dois meses. Siga cuidadosamente as instruções da embalagem do produto.

- A utilização regular de programas de curta duração pode provocar a acumulação de gordura e calcário no interior do aparelho. Execute programas de longa duração pelo menos duas vezes por mês para evitar a acumulação.

10.2 Remoção de objetos estranhos

Verifique os filtros e o sifão após cada utilização da máquina de lavar loiça. Objetos estranhos (por exemplo, pedaços de vidro, plástico, ossos ou palitos, etc) diminuem o desempenho da limpeza e podem provocar danos na bomba de escoamento.



CUIDADO!

Se não conseguir remover os objetos estranhos, contacte um Centro de Assistência Técnica Autorizado.

10.1 Limpeza interna

- Limpe o interior do aparelho com um pano macio húmido.
- Não utilize produtos abrasivos, esfregões, ferramentas aguçadas, produtos químicos fortes, produtos de polimento ou solventes.
- Limpe a porta, incluindo a junta de borracha, uma vez por semana.
- Para manter o desempenho do seu aparelho, utilize um produto de limpeza concebido para máquinas de lavar loiça, pelo menos, de dois em

1. Desmonte o sistema dos filtros conforme instruído neste capítulo.
2. Remova todos os objetos estranhos manualmente.
3. Volte a montar os filtros conforme instruído neste capítulo.

10.3 Limpeza externa

- Limpe o aparelho com um pano macio e húmido.
- Utilize apenas detergentes neutros.
- Não utilize produtos abrasivos, esfregões ou solventes.

10.4 Limpar os filtros

O sistema de filtração é composto por 3 peças.

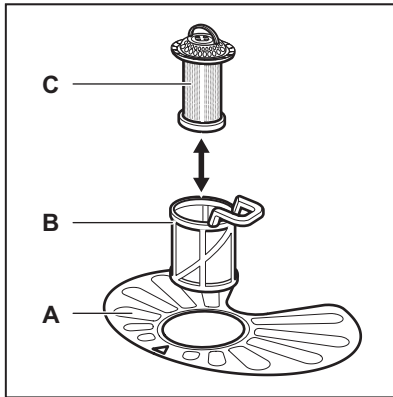

1. Rode o filtro (B) no sentido anti-horário e remova-o.

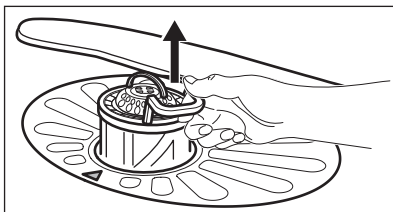
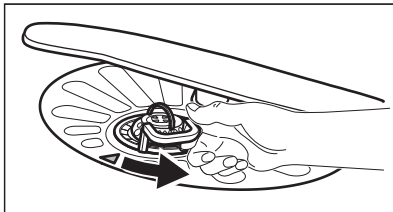

2. Retire o filtro (C) do filtro (B).
3. Retire o filtro plano (A).

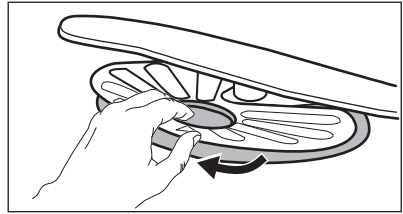

4. Lave os filtros.

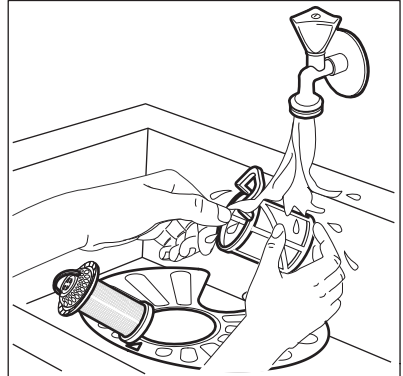

5. Certifique-se de que não há resíduos de alimentos ou sujidade dentro e à volta da borda do coletor.
6. Reinstale o filtro plano (A). Certifique-se de que fica posicionado corretamente debaixo das 2 guias.

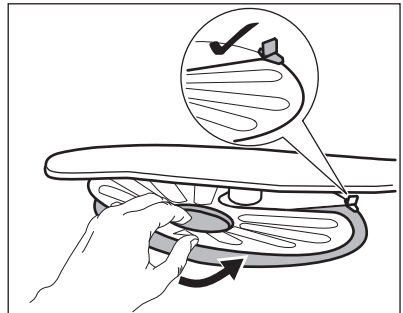

7. Monte os filtros (B) e (C).
8. Reinstale o filtro (B) no filtro plano (A). Rode-o no sentido horário até bloquear.

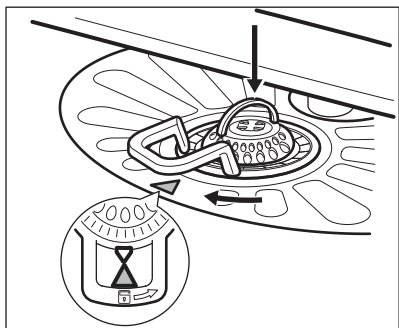

CUIDADO!
Uma posição incorreta dos filtros pode causar resultados de lavagem insatisfatórios e danos no aparelho.

10.5 Limpar o braço aspersor inferior

Recomendamos a limpeza dos braços aspersores inferiores regularmente para evitar que a sujeira entupa os orifícios.

Os orifícios obstruídos podem causar resultados de lavagem insatisfatórios.

1. Para remover o braço aspersor inferior, puxe-o para cima.

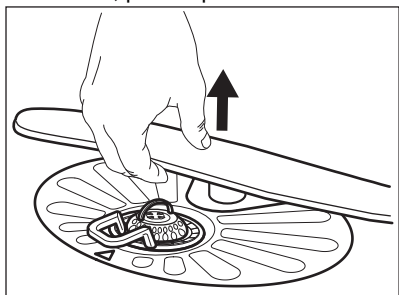

2. Lave o braço aspersor em água corrente. Utilize um objeto fino e pontiagudo como, por exemplo, um palito, para remover a sujeira dos orifícios.

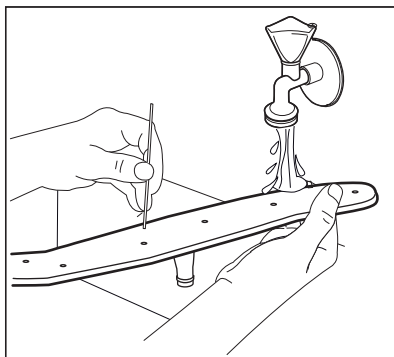

3. Para instalar novamente o braço aspersor, prima-o para baixo.

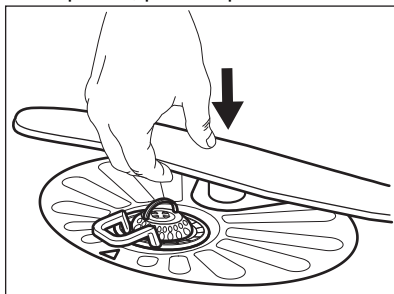

10.6 Limpar o braço aspersor superior

Não remova o braço aspersor superior. Se as aberturas do braço aspersor estiverem obstruídas, retire as restantes partículas de sujeira com um objeto fino e afiado, por exemplo, um palito.

11. RESOLUÇÃO DE PROBLEMAS







AVISO!
A reparação inadequada do aparelho pode colocar em perigo a segurança do utilizador. Todas as reparações devem ser efetuadas por pessoal qualificado.





Quase todos os problemas que ocorrem podem ser resolvidos sem necessidade de contactar um Centro de Assistência Técnica Autorizado.

Consulte a tabela abaixo para ver informações sobre possíveis problemas.

No caso de alguns problemas, o indicador dedicado pisca

intermitentemente para indicar uma avaria e o código de alarme.

Problema e código de alarme	Possível causa e solução
<p>Não conseguir ativar o aparelho.</p>	<ul style="list-style-type: none"> • Certifique-se de que a ficha está ligada à tomada elétrica. • Certifique-se de que não há um disjuntor desligado no quadro elétrico.
<p>O programa não inicia.</p>	<ul style="list-style-type: none"> • Certifique-se de que a porta do aparelho está fechada. • Se tiver selecionado a opção de início programado, cancele-a ou aguarde até a contagem decrescente terminar. • O aparelho recarrega a resina no interior do amaciador de água. O procedimento demora aproximadamente 5 minutos.
<p>O aparelho não se enche com água.</p> <ul style="list-style-type: none"> • O indicador  pisca 1 vez intermitentemente. • É emitido um sinal sonoro 1 vez intermitentemente. 	<ul style="list-style-type: none"> • Certifique-se de que a torneira da água está aberta. • Certifique-se de que a pressão do abastecimento de água não está demasiado baixa. Para obter estas informações, contacte os serviços locais de abastecimento de água. • Certifique-se de que a torneira da água não está obstruída. • Certifique-se de que o filtro da mangueira de entrada não está obstruído. • Certifique-se de que a mangueira de entrada não tem dobras ou vincos.
<p>O aparelho não escoa a água.</p> <ul style="list-style-type: none"> • O indicador  pisca 2 vezes intermitentemente. • São emitidos sinais sonoros 2 vezes intermitentemente. 	<ul style="list-style-type: none"> • Certifique-se de que o sifão do lava-loiça não está obstruído. • Certifique-se de que o sistema de filtração interior não está obstruído. • Certifique-se de que a mangueira de entrada não tem dobras ou vincos.
<p>O dispositivo anti-inundação foi ativado.</p> <ul style="list-style-type: none"> • O indicador  pisca 3 vezes intermitentemente. • São emitidos sinais sonoros 3 vezes intermitentemente. 	<ul style="list-style-type: none"> • Feche a torneira da água. • Certifique-se de que o aparelho está corretamente instalado. • Certifique-se de que os cestos estão carregados conforme instruído no manual do utilizador.
<p>Avaria do sensor de deteção do nível de água.</p> <ul style="list-style-type: none"> • O indicador  pisca 4 vezes intermitentemente. • São emitidos sinais sonoros 4 vezes intermitentemente. 	<ul style="list-style-type: none"> • Certifique-se de que os filtros estão limpos. • Ligue e desligue o aparelho.

Problema e código de alarme	Possível causa e solução
<p>Avaria da bomba de lavagem ou da bomba de escoamento.</p> <ul style="list-style-type: none"> • O indicador , pisca 5 vezes intermitentemente. • São emitidos sinais sonoros 5 vezes intermitentemente. 	<ul style="list-style-type: none"> • Ligue e desligue o aparelho.
<p>A temperatura da água no interior do aparelho está demasiado alta ou ocorreu uma avaria do sensor da temperatura.</p> <ul style="list-style-type: none"> • O indicador , pisca 6 vezes intermitentemente. • São emitidos sinais sonoros 6 vezes intermitentemente. 	<ul style="list-style-type: none"> • Certifique-se de que a temperatura da água de admissão não excede os 60 °C. • Ligue e desligue o aparelho.
<p>Avaria técnica do aparelho.</p> <ul style="list-style-type: none"> • O indicador , pisca 12 vezes intermitentemente. • São emitidos sinais sonoros 12 vezes intermitentemente. 	<ul style="list-style-type: none"> • Ligue e desligue o aparelho.
<p>O nível de água no interior do aparelho é demasiado alto.</p> <ul style="list-style-type: none"> • O indicador , pisca 15 vezes intermitentemente. • São emitidos sinais sonoros 15 vezes intermitentemente. 	<ul style="list-style-type: none"> • Ligue e desligue o aparelho. • Certifique-se de que os filtros estão limpos. • Certifique-se de que a mangueira de saída está instalada na altura certa acima do chão. Consulte as instruções de instalação.
<p>O aparelho para e inicia mais vezes durante o funcionamento.</p>	<ul style="list-style-type: none"> • É normal. Esta ação proporciona uma lavagem ótima com poupança de energia.
<p>O programa demora demasiado tempo.</p>	<ul style="list-style-type: none"> • Se tiver selecionado o início diferido, cancele-o ou aguarde até a contagem decrescente terminar. • Consulte a tabela dos valores de consumo no capítulo "Programas".
<p>Existe uma pequena fuga na porta do aparelho.</p>	<ul style="list-style-type: none"> • O aparelho não está nivelado. Desaperte ou aperte os pés ajustáveis (se aplicável). • A porta do aparelho não está centrada na cuba. Ajuste o pé traseiro (se aplicável).
<p>É difícil fechar a porta do aparelho.</p>	<ul style="list-style-type: none"> • O aparelho não está nivelado. Desaperte ou aperte os pés ajustáveis (se aplicável). • Existe loiça saliente dos cestos.
<p>A porta do aparelho abre-se durante o ciclo de lavagem.</p>	<ul style="list-style-type: none"> • A função AirDry está ativada. Pode desativar a função. Consulte o capítulo "Definições".

Problema e código de alarme	Possível causa e solução
O interior do aparelho emite um ruído de trepidar/pancadas.	<ul style="list-style-type: none"> A loiça não foi bem arrumada nos cestos. Consulte o folheto com as instruções de carregamento dos cestos. Certifique-se de que os braços aspersores rodam livremente.
O aparelho faz disparar o disjuntor.	<ul style="list-style-type: none"> A amperagem do aparelho não é suficiente para fornecer todos os aparelhos que estão a funcionar. Verifique a amperagem da tomada e a capacidade do contador ou desligue um dos aparelhos que estiverem a funcionar. Falha elétrica interna do aparelho. Contacte um Centro de Assistência Técnica Autorizado.



Consulte os capítulos “**Antes da primeira utilização**”, “**Utilização diária**” ou “**Sugestões e dicas**” para conhecer outras causas possíveis.

Após verificar o aparelho, desative-o e ative-o. Se o problema voltar a ocorrer, contacte um Centro de Assistência Técnica Autorizado.

No caso de surgir algum código de alarme que não esteja na tabela,

contacte um Centro de Assistência Técnica Autorizado.



AVISO!

Não recomendamos a utilização do aparelho até que o problema esteja completamente resolvido. Desligue o aparelho e não o volte a ligar até ter a certeza de que funciona corretamente.

11.1 Os resultados de lavagem e secagem não são satisfatórios

Problema	Possível causa e solução
Lavagem insatisfatória.	<ul style="list-style-type: none"> Utilize programas de lavagem mais intensivos. Limpe os orifícios do braço aspersor e o filtro. Consulte “Manutenção e limpeza”. Consulte os capítulos “Utilização diária” e “Sugestões e dicas” e o folheto com as instruções de carregamento dos cestos.

Problema	Possível causa e solução
Secagem insatisfatória.	<ul style="list-style-type: none"> • A loiça foi deixada demasiado tempo dentro do aparelho fechado. • Não existe abrillantador ou a dosagem de abrillantador não é suficiente. Encha o distribuidor de abrillantador ou regule o nível de abrillantador para um nível mais alto. • As peças de plástico podem ter de ser secas com uma toalha. • Para obter o melhor desempenho na secagem, ative a função AirDry. • Utilize sempre abrillantador, mesmo com pastilhas combinadas.
Há riscos esbranquiçados ou camadas azuladas nos copos e pratos.	<ul style="list-style-type: none"> • Foi libertada uma quantidade demasiado alta de abrillantador. Ajuste o nível de abrillantador para um nível inferior. • A quantidade de detergente é demasiada.
Há manchas e marcas de água secas nos copos e pratos.	<ul style="list-style-type: none"> • A quantidade de abrillantador libertado não é suficiente. Ajuste o nível de abrillantador para um nível superior. • A causa pode estar na qualidade do abrillantador.
A loiça está molhada.	<ul style="list-style-type: none"> • Para obter o melhor desempenho na secagem, ative a função AirDry. • O programa não tem fase de secagem ou tem uma fase de secagem a baixa temperatura. • O distribuidor de abrillantador está vazio. • A causa pode estar na qualidade do abrillantador. • A causa pode estar na qualidade das pastilhas combinadas. Experimente uma marca diferente ou ative o distribuidor de abrillantador para utilizar abrillantador e pastilhas combinadas em conjunto.
O interior do aparelho está molhado.	<ul style="list-style-type: none"> • Não se trata de um defeito do aparelho. A humidade condensa-se nas paredes do aparelho.
Espuma invulgar durante a lavagem.	<ul style="list-style-type: none"> • Utilize o detergente especificamente concebido para máquinas de lavar loiça. • Utilize um detergente de um fabricante diferente. • Não faça o pré-enxaguamento dos pratos em água corrente.
Vestígios de ferrugem nos talheres.	<ul style="list-style-type: none"> • Existe demasiado sal na água que é utilizada para a lavagem. Consulte “O descalcificador da água”. • Talheres de prata e aço inoxidável foram colocados em conjunto. Não coloque talheres de prata perto de talheres de aço inoxidável.

Problema	Possível causa e solução
O distribuidor do detergente fica com resíduos de detergente no fim do programa.	<ul style="list-style-type: none"> • A pastilha de detergente ficou colada ao distribuidor e não foi dissolvida pela água. • A água não consegue tirar o detergente do distribuidor. Certifique-se de que o braço aspensor não está obstruído. • Certifique-se de que as peças nos cestos não impedem a abertura da tampa do distribuidor de detergente.
Odores no interior do aparelho.	<ul style="list-style-type: none"> • Consulte “Limpeza do interior”.
Depósitos de calcário na loiça, na cuba e na face interior da porta.	<ul style="list-style-type: none"> • O nível de sal está baixo; verifique o indicador de falta de sal. • A tampa do depósito de sal está solta. • A sua água é dura. Consulte “O descalcificador da água”. • Mesmo que utilize pastilhas combinadas multifunções, utilize sal e regule a regeneração do descalcificador da água. Consulte “O descalcificador da água”. • Se continuar a observar depósitos de calcário, limpe o aparelho com os detergentes adequados. • Experimente um detergente diferente. • Contacte o fabricante do detergente.
Loiça baça, descolorada ou lascada.	<ul style="list-style-type: none"> • Certifique-se de que apenas as peças laváveis na máquina são lavadas no aparelho. • Carregue e descarregue os cestos com cuidado. Consulte o folheto com as instruções de carregamento dos cestos. • Coloque as peças delicadas no cesto superior.



Consulte os capítulos **“Antes da primeira utilização”**, **“Utilização diária”** ou **“Sugestões e dicas”** para conhecer outras causas possíveis.

12. INFORMAÇÃO TÉCNICA

Dimensões	Largura / Altura / Profundidade (mm)	596 / 818 - 898 / 550
Ligação elétrica ¹⁾	Tensão (V)	220 - 240
	Frequência (Hz)	50
Pressão do fornecimento de água	Bar mín./máx. (MPa)	0.5 (0.05) / 10 (1.0)

Fornecimento de água	Água fria ou água quente 2)	máx. 60 °C
Capacidade	Definições de colocação	13

1) Consulte a placa de classificação para conhecer os outros valores.

2) Se a água quente for proveniente de fontes de energias renováveis (p. ex., painéis solares), utilize o fornecimento de água quente para diminuir o consumo de energia.

12.1 Link para a base de dados de EU EPREL

O código QR no rótulo energético fornecido com o aparelho disponibiliza um link da web para o registo deste aparelho na base de dados da EU EPREL. Mantenha a etiqueta de energia para consulta juntamente com o manual do utilizador e todos os outros documentos disponibilizados com este aparelho.

É possível encontrar informação relacionada com o desempenho do

produto na base de dados de EU EPREL utilizando o link <https://eprel.ec.europa.eu> e o nome do modelo e número do produto que pode encontrar na placa de características do aparelho. Consulte o capítulo “Descrição do produto”.

Para informação mais detalhada sobre a etiqueta de energia, visite www.theenergylabel.eu.

13. PREOCUPAÇÕES AMBIENTAIS

Recicle os materiais que apresentem o símbolo . Coloque a embalagem nos contentores indicados para reciclagem. Ajude a proteger o ambiente e a saúde pública através da reciclagem dos aparelhos eléctricos e electrónicos. Não elimine os aparelhos que tenham o

símbolo  juntamente com os resíduos domésticos. Coloque o produto num ponto de recolha para reciclagem local ou contacte as suas autoridades municipais.

CONTENIDO

1. INFORMACIÓN SOBRE SEGURIDAD.....	28
2. INSTRUCCIONES DE SEGURIDAD.....	29
3. DESCRIPCIÓN DEL PRODUCTO.....	32
4. PANEL DE CONTROL.....	32
5. PROGRAMAS.....	33
6. AJUSTES.....	34
7. ANTES DEL PRIMER USO.....	38
8. USO DIARIO.....	39
9. CONSEJOS.....	41
10. MANTENIMIENTO Y LIMPIEZA.....	43
11. SOLUCIÓN DE PROBLEMAS.....	45
12. INFORMACIÓN TÉCNICA.....	50
13. ASPECTOS MEDIOAMBIENTALES.....	50

PENSAMOS EN USTED

Gracias por adquirir un electrodoméstico Electrolux. Ha elegido un producto que lleva décadas de experiencia e innovación profesionales. Ingenioso y elegante, ha sido diseñado pensando en usted. Así pues, cada vez que lo utilice, puede tener la seguridad de que obtendrá siempre excelentes resultados. Le damos la bienvenida a Electrolux.

Visite nuestro sitio web para:



Obtener consejos, folletos, soluciones a problemas e información de servicio y reparación:

www.electrolux.com/support



Registrar su producto para recibir un mejor servicio:

www.registerelectrolux.com



Comprar accesorios, artículos de consumo y piezas de recambio originales para su aparato:

www.electrolux.com/shop

ATENCIÓN AL CLIENTE Y SERVICIO

Le recomendamos que utilice recambios originales.

Cuando se ponga en contacto con nuestro Centro de servicio técnico, asegúrese de tener los siguientes datos disponibles: Modelo, código numérico del producto (PNC), número de serie.

La información se encuentra en la placa de características.

 Advertencia / Precaución - Información sobre seguridad

 Información general y consejos

 Información relativa al medioambiente

Salvo modificaciones.

1. ⚠ INFORMACIÓN SOBRE SEGURIDAD

Antes de instalar y utilizar el aparato, lea atentamente las instrucciones facilitadas. El fabricante no se hace responsable de lesiones o daños producidos como resultado de una instalación o un uso incorrectos. Conserve siempre estas instrucciones en lugar seguro y accesible para futuras consultas.

1.1 Seguridad de niños y personas vulnerables

- Este aparato puede ser utilizado por niños de 8 años en adelante y personas cuyas capacidades físicas, sensoriales o mentales estén disminuidas o que carezcan de la experiencia y conocimientos suficientes para manejarlo, siempre que cuenten con las instrucciones o la supervisión sobre el uso del electrodoméstico de forma segura y comprendan los riesgos.
- Es necesario mantener alejados del aparato a los niños de entre 3 y 8 años, así como a las personas con minusvalías importantes y complejas, salvo que estén bajo supervisión continua.
- Es necesario mantener alejados del aparato a los niños de menos de 3 años salvo que estén bajo supervisión continua.
- Es necesario vigilar a los niños para que no jueguen con el aparato.
- Mantenga los detergentes fuera del alcance de los niños.
- Mantenga a los niños y mascotas alejados del aparato cuando la puerta se encuentre abierta.
- La limpieza y mantenimiento de usuario del producto no podrán ser realizados por niños sin supervisión.

1.2 Instrucciones generales de seguridad

- Este aparato está diseñado para uso doméstico o para ser utilizado en/por:

- granjas, zonas de cocina para personal de tiendas, oficinas y otros entornos de trabajo;
- clientes de hoteles, moteles, pensiones y otros entornos residenciales.
- No cambie las especificaciones de este aparato.
- La presión del suministro de agua para el funcionamiento del aparato (mínima y máxima) debe estar entre 0.5 (0.05) / 10 (1.0) bares (MPa)
- Coloque el máximo número de 13 cubiertos.
- Si el cable de alimentación sufre algún daño, el fabricante, su servicio técnico autorizado o un profesional tendrán que cambiarlo para evitar riesgos.
- **ADVERTENCIA:** Los cuchillos y otros utensilios con puntas afiladas deben colocarse en el cesto con las puntas hacia abajo o en posición horizontal.
- No deje la puerta del lavavajillas abierta ya que se podría tropezar con ella.
- Antes de realizar tareas de mantenimiento, apague el aparato y desenchúfelo de la toma de corriente.
- No utilice agua pulverizada a alta presión ni vapor para limpiar el aparato.
- Si el aparato tiene orificios de ventilación en la base, no deben cubrirse, por ejemplo con una alfombra.
- El aparato debe conectarse a la toma de agua utilizando el juego nuevo de tubos que se facilita. No deben reutilizarse los tubos antiguos.

2. INSTRUCCIONES DE SEGURIDAD

2.1 Instalación



ADVERTENCIA!

Sólo un técnico cualificado puede instalar el aparato.

- Retire todo el embalaje.
- No instale ni utilice un aparato dañado.
- No utilice el aparato antes de instalarlo en la estructura empotrada por motivos de seguridad.
- Siga las instrucciones de instalación suministradas con el aparato.
- Tenga cuidado al mover el aparato, porque es pesado. Utilice siempre guantes de protección y calzado cerrado.
- No instale ni utilice el aparato en lugares con temperaturas inferiores a 0 °C.
- Instale el aparato en un lugar seguro y adecuado que cumpla los requisitos de instalación.



www.youtube.com/electrolux
www.youtube.com/aeg

How to install your 60 cm
Dishwasher Sliding Hinge



2.2 Conexión eléctrica



ADVERTENCIA!

Riesgo de incendios y descargas eléctricas.

- Advertencia: este aparato está diseñado para instalarse/conectarse a una toma de tierra del edificio.
- Asegúrese de que los parámetros de la placa de características son compatibles con los valores eléctricos del suministro eléctrico.
- Utilice siempre una toma con aislamiento de conexión a tierra correctamente instalada.
- No utilice adaptadores de enchufes múltiples ni cables prolongadores.
- Asegúrese de no provocar daños en el enchufe ni en el cable de red. Si es necesario cambiar el cable de alimentación del aparato, debe hacerlo el centro de servicio técnico autorizado.
- Conecte el enchufe a la toma de corriente únicamente cuando haya terminado la instalación. Asegúrese de tener acceso al enchufe del suministro de red una vez finalizada la instalación.
- No desconecte el aparato tirando del cable de conexión a la red. Tire siempre del enchufe.
- Este aparato se suministra con un enchufe de 13 A. Si fuera necesario cambiar el fusible del enchufe, use exclusivamente un fusible ASTA (BS 1362) de 13 A (solo para RU e Irlanda).

2.3 Conexión de agua

- No provoque daños en los tubos de agua.
- Antes de conectar a nuevas tuberías o tuberías que no se hayan usado durante mucho tiempo, o donde se hayan realizado trabajos o se hayan conectado dispositivos nuevos

(contadores de agua, por ejemplo), deje correr el agua hasta que esté limpia.

- Asegúrese de que no haya fugas de agua visibles durante y después del primer uso del aparato.
- La manguera de entrada de agua tiene una válvula de seguridad y un revestimiento con un cable interno de conexión a la red.

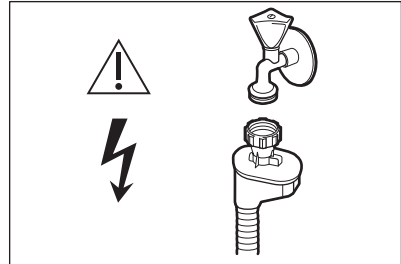

ADVERTENCIA!

Voltaje peligroso.

- Si la manguera de entrada de agua está dañada, cierre la llave de agua y quite inmediatamente el enchufe de la toma de corriente. Póngase en contacto con el centro servicio técnico autorizado para cambiar la manguera de entrada de agua.

2.4 Uso

- No coloque productos inflamables o artículos mojados con productos inflamables dentro, cerca o sobre el aparato.
- Los detergentes para lavavajillas son peligrosos. Siga las instrucciones de seguridad del envase del detergente.
- No beba agua ni juegue con el agua del aparato.
- No retire la vajilla del aparato hasta que finalice el programa. Puede quedar algo de detergente en los platos.
- No guarde los artículos ni ejerza presión sobre la puerta abierta del aparato.
- El aparato puede liberar vapor caliente si abre la puerta mientras está en marcha un programa.

2.5 Asistencia técnica

- Para reparar el aparato, póngase en contacto con el centro de servicio autorizado. Utilice solamente piezas de recambio originales.
- Tenga en cuenta que la autorreparación o la reparación no profesional puede tener consecuencias de seguridad y podría anular la garantía.
- Las siguientes piezas de repuesto estarán disponibles durante 7 años después de que el modelo se haya retirado: motor, bomba de circulación y desagüe, calentadores y elementos de calentamiento, incluidas las bombas de calor, tuberías y equipos relacionados, incluidas las mangueras, válvulas, filtros y aquastops, piezas estructurales e interiores relacionadas con los conjuntos de puertas, placas de circuitos impresos, pantallas electrónicas, presostatos, termostatos y sensores, software y firmware, incluido el software de restablecimiento. Tenga en cuenta que algunas de estas piezas de recambio solo están disponibles para los reparadores profesionales, y que no todas las piezas de recambio son relevantes para todos los modelos.
- Los siguientes repuestos estarán disponibles durante 10 años después

de que el modelo se haya retirado: bisagras y juntas de puertas, otras juntas, brazos aspersores, filtros de desagüe, rejillas interiores y periféricos de plástico como cestas y tapas.

- En cuanto a la(s) bombilla(s) de este producto y las de repuesto vendidas por separado: Estas bombillas están destinadas a soportar condiciones físicas extremas en los aparatos domésticos, como la temperatura, la vibración, la humedad, o están destinadas a señalar información sobre el estado de funcionamiento del aparato. No están destinadas a utilizarse en otras aplicaciones y no son adecuadas para la iluminación de estancias domésticas.

2.6 Desecho



ADVERTENCIA!

Existe riesgo de lesiones o asfixia.

- Desconecte el aparato de la red.
- Corte el cable de conexión a la red y deséchelo.
- Retire el pestillo de la puerta para evitar que los niños y las mascotas queden encerrados en el aparato.

3. DESCRIPCIÓN DEL PRODUCTO

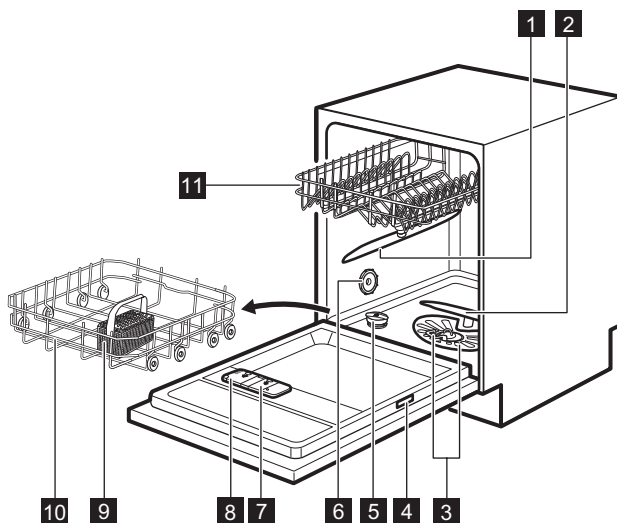

- 1** Brazo aspersor intermedio
- 2** Brazo aspersor inferior
- 3** Filtros
- 4** Placa de características técnicas
- 5** Depósito de sal
- 6** Ventilación
- 7** Dosificador de abrillantador
- 8** Dosificador de detergente
- 9** Cesto de cubiertos

- 10** Cesto inferior
- 11** Cesto superior

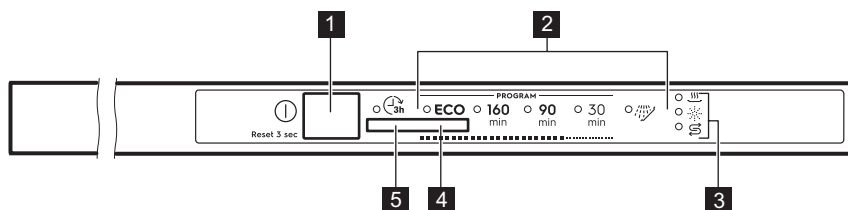

i El gráfico es una descripción general. Para obtener más información, consulte otros capítulos o documentos proporcionados con el aparato.

4. PANEL DE CONTROL



- 1** Botón de encendido/apagado / Botón de reinicio
- 2** Indicadores de programa
- 3** Indicadores
- 4** Botón de programa
- 5** Botón de inicio diferido

4.1 Indicadores

Indicador	Descripción
	Indicador de fase de secado. Se activa cuando hay un programa con la fase de secado seleccionado. Parpadea durante la fase de secado.
	Indicador de sal. Se enciende cuando hay que rellenar el depósito de sal. Siempre está apagado mientras el programa está en marcha.
	Indicador de abrillantador. Se enciende cuando hay que rellenar el dosificador de abrillantador. Siempre está apagado mientras el programa está en marcha.

5. PROGRAMAS

El orden de los programas en la tabla puede ser diferente a su secuencia en el panel de control.

Programa	Carga del lavavajillas	Grado de suciedad	Fases del programa
ECO 1)	Vajilla, cubiertos, ollas y sartenes	Normal, ligeramente seco	<ul style="list-style-type: none"> • Prelavado • Lavavajillas a 50 °C • Aclarado intermedio • Aclarado final a 60 °C • Desecar • AirDry
160 min	Vajilla, cubiertos, ollas y sartenes	Normales a pesados, secos	<ul style="list-style-type: none"> • Prelavado • Lavavajillas a 60 °C • Aclarado intermedio • Aclarado final a 60 °C • Desecar • AirDry
90 min	Vajilla, cubiertos, ollas y sartenes	Normal, ligeramente seco	<ul style="list-style-type: none"> • Lavavajillas a 60 °C • Aclarado intermedio • Aclarado final a 55 °C • Secado • AirDry
30 min	Vajilla, cubertería	Fresco	<ul style="list-style-type: none"> • Lavavajillas a 50 °C • Aclarado intermedio • Aclarado final a 50 °C • AirDry
 2)	Todo	Todo	<ul style="list-style-type: none"> • Prelavado

1) Este programa ofrece el uso más eficaz en cuanto al consumo de agua y energía para vajillas y cubiertos con suciedad normal. Este es el programa estándar para institutos de pruebas. Este programa se utiliza para evaluar el cumplimiento del Reglamento de la Comisión sobre ecodiseño (UE) 2019/2022.

2) Con este programa se puede aclarar la vajilla rápidamente para quitar los restos de comida y evitar que se formen olores en el aparato. No utilice detergente con este programa.

5.1 Valores de consumo

Programa 1)2)	Agua (L)	Energía (kWh)	Duración (m)
ECO	9.9	0.936	227
160 min	11.1 - 13.6	1.052 - 1.285	160
90 min	9.6 - 11.7	0.886 - 1.083	90
30 min	9.2 - 11.2	0.556 - 0.680	30
	3.4 - 4.2	0.012 - 0.015	15

1) La presión y temperatura del agua, las variaciones del suministro de energía, las opciones, la cantidad de platos y el grado de suciedad pueden alterar los valores.

2) Los valores de los programas distintos de ECO son solo indicativos.

Información para institutos de pruebas

Para recibir toda la información necesaria para efectuar pruebas de rendimiento (p.ej., según EN60436), envíe un correo electrónico a:

info.test@dishwasher-production.com

En su solicitud, incluya el código de número de producto (PNC) de la placa de características.

Para cualquier otra pregunta relacionada con su lavavajillas, consulte el manual de servicio suministrado con el aparato.

6. AJUSTES

6.1 Modo de selección de programa y modo de usuario

Cuando el aparato está en modo de selección de programa es posible ajustar un programa y entrar al modo de usuario.

Ajustes disponibles en el modo de usuario:

- El nivel del descalcificador de agua según la dureza de la misma.
- La activación o desactivación de la notificación de abrillantador vacío.
- La activación o desactivación de la señal acústica de fin de programa.
- La activación o desactivación de AirDry.

Como los ajustes se guardan en el aparato, no es necesario configurarlos antes de cada ciclo.

Cómo ajustar el modo de selección de programa

El aparato se encuentra en modo de selección cuando el indicador de

programa **ECO** parpadea.

Después de la activación, el aparato está en modo de selección de programa por defecto. En caso contrario, ajuste el modo de selección de programa de la siguiente forma:

Mantenga pulsada la tecla de encendido/apagado hasta que el aparato se encuentre en el modo de selección de programa.

Cómo acceder al modo de usuario

Asegúrese de que el aparato se encuentra en modo de selección de programa.

Para pasar al modo de usuario, mantenga pulsada la tecla de programa hasta que el indicador **ECO** parpadee y los indicadores $\overset{160}{\text{min}}$, $\overset{90}{\text{min}}$ y $\overset{30}{\text{min}}$ se enciendan.

negativamente al resultado de lavado y al funcionamiento del aparato.

Cuanto mayor sea el contenido de dichos minerales, más dura será el agua. La dureza del agua se mide en escalas equivalentes.

El descalcificador de agua debe ajustarse en función de la dureza del agua de su zona. La empresa local de suministro de agua puede informarle de la dureza del agua de su zona. Ajuste el nivel adecuado del descalcificador para asegurar buenos resultados de lavado.

6.2 Descalcificador de agua

El descalcificador elimina minerales del suministro de agua que podrían afectar

Dureza del agua

Grados alemanes (°dH)	Grados franceses (°fH)	mmol/l	Grados Clarke	Nivel del descalcificador de agua
47 - 50	84 - 90	8.4 - 9.0	58 - 63	10
43 - 46	76 - 83	7.6 - 8.3	53 - 57	9
37 - 42	65 - 75	6.5 - 7.5	46 - 52	8
29 - 36	51 - 64	5.1 - 6.4	36 - 45	7
23 - 28	40 - 50	4.0 - 5.0	28 - 35	6
19 - 22	33 - 39	3.3 - 3.9	23 - 27	5 1)
15 - 18	26 - 32	2.6 - 3.2	18 - 22	4
11 - 14	19 - 25	1.9 - 2.5	13 - 17	3
4 - 10	7 - 18	0.7 - 1.8	5 - 12	2
<4	<7	<0.7	< 5	1 2)

1) Ajustes de fábrica.

2) No utilice sal en este nivel.

Independientemente del tipo de detergente que utilice, ajuste el nivel de dureza de agua adecuado para mantener activo el indicador de rellenado de sal.



Las tabletas múltiples que contienen sal no son suficientemente efectivas para ablandar el agua dura.

Proceso de regeneración

Para el correcto funcionamiento del descalcificador de agua, la resina del dispositivo debe regenerarse regularmente. Este proceso es automático y forma parte del funcionamiento normal del lavavajillas.

Cuando la cantidad de agua prescrita (véanse los valores del cuadro) se ha utilizado desde el proceso de regeneración anterior, se iniciará un

nuevo proceso de regeneración entre el aclarado final y el final del programa.

Nivel del descalcificador de agua	Cantidad de agua (l)
1	250
2	100
3	62
4	47
5	25
6	17
7	10
8	5
9	3
10	3

En el caso del ajuste alto del descalcificador de agua, puede ocurrir también en la mitad del programa, antes del enjuague (dos veces durante un programa). El inicio de la regeneración no tiene ningún impacto en la duración del ciclo, a menos que ocurra a mitad de un programa o al final de un programa con una breve fase de secado. En dichos casos, la regeneración prolonga la duración total de un programa en 5 minutos adicionales.

Posteriormente, el enjuague del descalcificador de agua que dura 5 minutos puede comenzar en el mismo ciclo o al principio del siguiente programa. Esta actividad aumenta el consumo total de agua de un programa en 4 litros adicionales y el consumo total de energía de un programa en 2 Wh adicionales. El aclarado del descalcificador termina con un drenaje completo.

Cada aclarado del descalcificador realizado (es posible que haya más de uno en el mismo ciclo) puede prolongar la duración del programa en otros 5 minutos cuando se produzca en cualquier punto del comienzo o en la mitad de un programa.



Todos los valores de consumo mencionados en esta sección se determinan en línea con la norma aplicable actualmente en condiciones de laboratorio con una dureza del agua de 2,5 mmol/l (descalcificador de agua: nivel 3) de acuerdo con la normativa: 2019/2022 .

La presión y temperatura del agua, así como las variaciones del suministro de energía, pueden modificar dichos valores.

Cómo ajustar el nivel del descalcificador de agua

Asegúrese de que el aparato se encuentra en modo de usuario.

1. Espere hasta que el indicador empiece a parpadear, el indicador **ECO** siga parpadeando y los restantes indicadores de programas estén apagados.

El parpadeo intermitente del indicador indica el ajuste actual: Ejemplo: 5 parpadeos + pausa + 5 parpadeos = nivel 5.

2. Pulse la tecla de programa repetidamente para cambiar el ajuste. Cada vez que pulsa la tecla de programa aumenta el número de nivel. Después del nivel 10 se vuelve a empezar desde el nivel 1.
3. Pulse la tecla de encendido/apagado para confirmar el ajuste.

6.3 Notificación del dosificador de abrillantador vacío

El abrillantador permite que la vajilla se seque sin rayas ni franjas. Se libera automáticamente durante el aclarado final.

Cuando el depósito de abrillantador está vacío, el indicador se enciende avisando que es preciso rellenar. Si el resultado de secado es satisfactorio usando solo multipastillas, puede desactivar el aviso

para rellenar el abrillantador. Sin embargo, para obtener el mejor secado, utilice siempre abrillantador.

Si utiliza detergente normal o tabletas múltiples sin abrillantador, active la notificación para mantener activo el indicador de rellenado de abrillantador.

Cómo desactivar la notificación del abrillantador

Asegúrese de que el aparato se encuentra en modo de usuario.

1. Pulse inmediatamente la tecla de programa.

El indicador 160_{min} empieza a parpadear.

2. Espere hasta que el indicador 160_{min} siga parpadeando y los restantes indicadores de programa estén apagados.

El indicador SSS muestra el ajuste actual:

- SSS encendido = La notificación de abrillantador vacío está activada.
 - SSS apagado = La notificación de abrillantador vacío está desactivada.
3. Pulse la tecla de programa para cambiar el ajuste.
 4. Pulse la tecla de encendido/apagado para confirmar el ajuste.

6.4 Señales acústicas

Las señales acústicas suenan cuando se produce un fallo del aparato. No es posible desactivar estas señales acústicas.

Al finalizar el programa también suena una señal acústica. Por defecto, esta señal acústica está desactivada pero es posible activarla.

Cómo activar la señal acústica que indica el final del programa

Asegúrese de que el aparato se encuentra en modo de usuario.

1. Pulse dos veces la tecla de programa.

El indicador 90_{min} empieza a parpadear.

2. Espere hasta que el indicador 90_{min} siga parpadeando y los restantes indicadores de programa estén apagados.

El indicador SSS muestra el ajuste actual:

- SSS apagado = La señal acústica está desactivada.
 - SSS encendido = La señal acústica está activada.
3. Pulse la tecla de programa para cambiar el ajuste.
 4. Pulse la tecla de encendido/apagado para confirmar el ajuste.

6.5 AirDry

AirDry mejora el resultado de secado con menos consumo de energía. Durante la fase de secado, la puerta del aparato se abre automáticamente y permanece entreabierta.

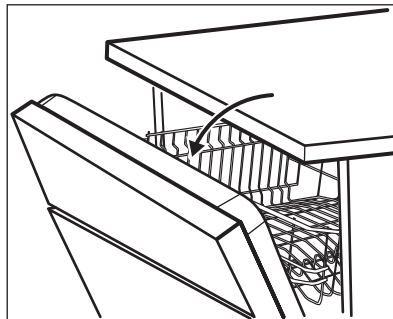

PRECAUCIÓN!

No intente cerrar la puerta del aparato durante 2 minutos después de la apertura automática. Podría dañar el aparato.

AirDry se activa automáticamente con todos los programas excepto P (si procede).

La duración de la fase de secado y el tiempo de apertura de la puerta varían en función del programa y las opciones seleccionadas.

**PRECAUCIÓN!**

Si los niños tienen acceso al aparato, se aconseja desactivar AirDry ya que abrir la puerta puede suponer un peligro.

Cómo desactivar AirDry



Asegúrese de que el aparato se encuentra en modo de usuario.

1. Pulse el botón de programa tres veces.

El indicador 30_{min} empieza a parpadear.

2. Espere hasta que el indicador 30_{min} siga parpadeando y los restantes indicadores de programa estén apagados.

El indicador , muestra el ajuste actual:

-  apagado = AirDry apagado.
-  encendido = AirDry encendido.

3. Pulse la tecla de programa para cambiar el ajuste.
4. Pulse la tecla de encendido/apagado para confirmar el ajuste.

7. ANTES DEL PRIMER USO

1. **Asegúrese de que el nivel actual del descalcificador coincide con la dureza de su suministro de agua. De lo contrario, ajuste el nivel del descalcificador de agua.**
2. Llene el depósito de sal.
3. Llene el dosificador de abrillantador.
4. Abra la llave de paso.
5. Inicie un programa para eliminar todos los restos de procesamiento que pueda haber en el aparato. No utilice detergente ni cargue platos en los cestos.

Después de iniciar el programa, el aparato recarga la resina del descalcificador durante hasta 5 minutos. La fase de lavado empieza solo después de que termine este proceso. El proceso se repite periódicamente.

7.1 El depósito de sal

**PRECAUCIÓN!**

Utilice solo sal gruesa diseñada para lavavajillas. La sal fina aumenta el riesgo de corrosión.

La sal se utiliza para recargar la resina del descalcificador y asegurar un buen resultado de lavado en el uso diario.

7.2 Llenado del depósito de sal

1. Gire la tapa del depósito de sal hacia la izquierda y retírela.

2. Vierta 1 litro de agua en el depósito de sal (solo la primera vez).
3. Llene el depósito de sal con 1 kg de sal (hasta que esté lleno).



4. Agite cuidadosamente el embudo por el asa para hacer que entren los últimos granos.
5. Elimine los restos de sal que puedan haber quedado en la entrada del depósito.

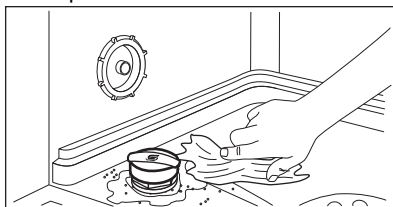

6. Gire la tapa del depósito de sal hacia la derecha para cerrar el depósito de sal.



PRECAUCIÓN!

El agua y la sal pueden salirse del depósito de sal cuando lo llena. Después de llenar el depósito de sal, inicie inmediatamente un programa para evitar la corrosión.



PRECAUCIÓN!

Utilice exclusivamente abrillantador diseñado específicamente para lavavajillas.

7.3 Llenado del dosificador de abrillantador

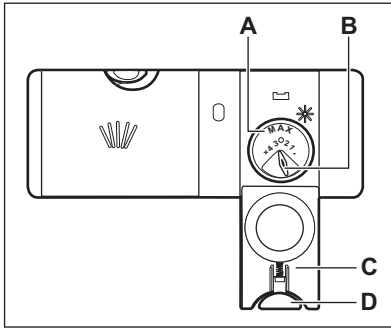

1. Pulse la tecla de apertura (D) para abrir la tapa (C).
2. Llene el dosificador (A) hasta que el abrillantador llegue a la marca "MAX".
3. Limpie el abrillantador con un paño absorbente para evitar que se forme demasiada espuma.
4. Cierre la tapa. Asegúrese de que el botón de apertura se bloquea en su posición.



Puede girar el selector de la cantidad (B) entre la posición 1 (menor cantidad) y la posición 4 o 6 (mayor cantidad).



PRECAUCIÓN!

El compartimento (A) es solo para abrillantador. No lo llene con detergente.

8. USO DIARIO

1. Abra la llave de paso.
2. Pulse la tecla de encendido/apagado para encender el aparato. Asegúrese de que el aparato se encuentra en modo de selección de programa.
 - Si el indicador de sal está encendido, llene el depósito.
 - Si el indicador de abrillantador está encendido, llene el dosificador de abrillantador.
3. Cargue los cestos.
4. Añada el detergente.
5. Ajuste e inicie el programa adecuado para el tipo de carga y el grado de suciedad.

8.1 Uso del detergente

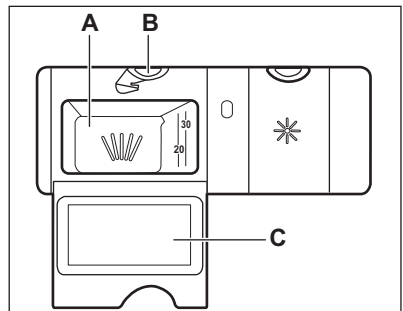

PRECAUCIÓN!

Utilice exclusivamente detergente diseñado específicamente para lavavajillas.

1. Pulse el botón de apertura (**B**) para abrir la tapa (**C**).
2. Coloque el detergente en polvo o pastillas en el compartimento (**A**).
3. Si el programa tiene una fase de prelavado, ponga una pequeña cantidad de detergente en la parte interior de la puerta del aparato.
4. Cierre la tapa. Asegúrese de que el botón de apertura se bloquea en su posición.

 Para obtener más información sobre la dosis de detergente, consulte las instrucciones del fabricante del envase del producto. Normalmente, 20 - 25 ml de detergente en gel son adecuados para lavar una carga con suciedad normal.

 No llene el compartimento (**A**) con más de 30 ml de detergente en gel.

8.2 Ajuste e inicio de un programa

Inicio de un programa

1. Mantenga la puerta del aparato entreabierta.
2. Pulse la tecla de encendido/apagado para encender el aparato. Asegúrese de que el aparato se encuentra en modo de selección de programa.
3. Pulse la tecla de programa repetidamente hasta que empiece a parpadear el indicador del programa que desea seleccionar.
4. Cierre la puerta del aparato para iniciar el programa.

Inicio de un programa con inicio diferido

1. Ajuste un programa.
2. Pulse la tecla de inicio diferido para retrasar el inicio del programa 3 horas.

El indicador  está encendido.

3. Cierre la puerta del aparato para iniciar la cuenta atrás.

Durante la cuenta atrás, no es posible cambiar el programa.

El programa se pone en marcha cuando termina la cuenta atrás.

Apertura de la puerta mientras está funcionando el aparato

Si abre la puerta mientras se realiza un programa, el aparato se detiene. Puede afectar al consumo de energía y a la duración del programa. Cuando cierre la puerta, el aparato continuará a partir del punto de interrupción.

 Si la puerta se abre más de 30 segundos durante la fase de secado, el programa en funcionamiento se termina. Esto no sucede si la puerta se abre mediante la función AirDry.

 No intente cerrar la puerta del aparato durante 2 minutos después de que AirDry la abra automáticamente, porque puede causar daños en el aparato. Si, después, la puerta está cerrada al menos 3 minutos, el programa en curso termina.

Cancelación del inicio diferido

Pulse el botón de encendido/apagado durante 3 segundos hasta que el aparato esté en el modo de selección de programas.

Si cancela el inicio diferido, debe volver a ajustar el programa.

Cancelación del programa

Pulse el botón de encendido/apagado durante 3 segundos hasta que el aparato esté en el modo de selección de programas.

Compruebe que hay detergente en el dosificador antes de iniciar un nuevo programa.

La función Auto Off

Esta función reduce el consumo de energía desactivando automáticamente el aparato cuando no se utiliza.

La función se pone en marcha:

- Cuando el programa ha finalizado.
- Tras 5 minutos si el programa no se ha iniciado.

Fin del programa

Cuando del programa ha terminado, la función Auto Off apaga el aparato.

Cierre la llave de paso.

9. CONSEJOS

9.1 General

Siga estos consejos para obtener un resultado de limpieza de secado óptimo en el uso diario y proteger el medio ambiente.

- Lavar los platos en el lavavajillas como se indica en el manual de instrucciones suele consumir menos agua y energía que lavar los platos a mano.
- Cargue el lavavajillas a su máxima capacidad para ahorrar agua y energía. Para obtener los mejores resultados de limpieza, coloque los artículos en las cestas como se indica en el manual de usuario y no sobrecargue los cestos.
- No enjuague los platos a mano. Aumenta el consumo de agua y energía. Cuando sea necesario, seleccione un programa con fase de prelavado.
- Quite los residuos más grandes de comida de los platos y vacíe las tazas y vasos antes de ponerlos dentro del aparato.
- Remoje o frote ligeramente los utensilios de cocina con restos de comida cocinada u horneada pegada antes de lavarlos en el aparato.
- Asegúrese de que los objetos de los cestos no se tocan entre sí ni se cubren unos a otros. Solo entonces el agua puede llegar a todos los platos y lavarlos completamente.
- Puede utilizar detergente para lavavajillas, abrillantador y sal por separado o pastillas múltiples (p. ej. "Todo en 1"). Siga las instrucciones que aparecen en el paquete.

- Seleccione un programa según el tipo de carga y el grado de suelo. **ECO** ofrece el uso más eficiente del consumo de agua y energía.
- Para prevenir la acumulación de cal dentro del aparato:
 - Rellene el depósito de sal siempre que sea necesario.
 - Use la dosis recomendada de detergente y abrillantador.
 - Asegúrese de que el nivel actual del descalcificador coincide con la dureza de su suministro de agua.
 - Siga las instrucciones del capítulo "**Mantenimiento y limpieza**".

9.2 Utilización de sal, abrillantador y detergente

- Utilice únicamente sal, abrillantador y detergente diseñados para lavavajillas. El aparato podría dañarse con otros productos.
- En las zonas con agua dura y muy dura, se recomienda usar solo detergente para lavavajillas (polvo, gel, pastillas que no contengan agentes adicionales), abrillantador y sal por separado para unos resultados de limpieza y secado óptimos.
- Las pastillas de detergente no se disuelven completamente con programas cortos. Para evitar restos de detergente en la vajilla, se recomienda usar pastillas de detergente con los programas largos.
- Utilice siempre la cantidad correcta de detergente. Una dosis insuficiente de detergente puede dar lugar a resultados de limpieza deficientes y a películas o manchas de agua dura en los artículos. El uso de demasiado

detergente con agua blanda o descalcificada produce residuos de detergente en los platos. Ajuste la cantidad de detergente en función de la dureza del agua. Consulte las instrucciones del envase del detergente.

- Use siempre la cantidad correcta de abrillantador. Una dosis insuficiente de abrillantador disminuye los resultados del secado. Usar demasiado abrillantador produce capas azuladas.
- Asegúrese de que el nivel del descalcificador de agua es correcto. Si el nivel es demasiado alto, el aumento de la cantidad de sal en el agua podría oxidar los cubiertos.

9.3 Qué hacer si desea dejar de usar pastillas de detergente

Antes de volver a utilizar por separado detergente, sal y abrillantador, realice estos pasos:

1. Ajuste el nivel más alto del descalcificador.
2. Asegúrese de llenar el depósito de sal y el dosificador de abrillantador.
3. Inicie el programa más corto que incluya una fase de aclarado. No agregue detergente ni cargue platos en los cestos.
4. Cuando termine el programa, ajuste el descalcificador según la dureza del agua de su zona.
5. Ajuste la cantidad de abrillantador.
6. Active la notificación de abrillantador vacío.

9.4 Cómo cargar los cestos

- Utilice siempre todo el espacio disponible en los cestos.
- Utilice el aparato, exclusivamente, para el lavado de utensilios del hogar aptos para lavavajillas.
- No lave los siguientes materiales en el lavavajillas: madera, marfil, estaño, cobre, aluminio, porcelana de adorno delicado y acero carbón sin protección. Pueden romperse, deformarse, decolorarse, picarse u oxidarse.

- No lave en el aparato objetos que puedan absorber agua (esponjas, paños de limpieza, etc.).
- Coloque los recipientes huecos (por ejemplo, tazas, vasos o cazuelas) boca abajo.
- Asegúrese de que los vasos no estén en contacto.
- Coloque los objetos ligeros o de plástico en el cesto superior. Asegúrese de que los objetos no se mueven.
- Coloque los cubiertos y los objetos pequeños en el cajón de cubiertos.
- Antes de iniciar un programa, compruebe que el brazo aspersor gira sin obstrucción.

9.5 Antes de iniciar un programa

Antes de iniciar el programa seleccionado, asegúrese de que:

- Los filtros están limpios e instalados correctamente.
- La tapa del depósito de sal está bien cerrada.
- Los brazos aspersores no están obstruidos.
- Hay suficiente sal y abrillantador (a menos que utilice pastillas de detergentes combinadas).
- La disposición de los utensilios en los cestos es correcta.
- El programa es adecuado para el tipo de carga y el grado de suciedad.
- Se utiliza la cantidad correcta de detergente.

9.6 Descarga de los cestos

1. Deje enfriar la vajilla y cristalería antes de retirarla del aparato. Los artículos calientes son sensibles a los golpes.
2. Vacíe primero el cesto inferior y a continuación el superior.



Después de terminar el programa, todavía puede quedar agua en las superficies interiores del aparato.

10. MANTENIMIENTO Y LIMPIEZA



ADVERTENCIA!

Antes de realizar tareas de mantenimiento, apague el aparato y desenchúfelo de la toma de corriente.



Los filtros sucios y los brazos aspersores obstruidos reducen los resultados de lavado. Revíselos periódicamente y, si fuera necesario, límpielos.



PRECAUCIÓN!

Si no puede retirar los cuerpos extraños, póngase en contacto con un Centro de servicio técnico autorizado.

1. Desmonte el sistema de filtros como se indica en este capítulo.
2. Retire manualmente cualquier cuerpo extraño.
3. Vuelva a montar los filtros como se indica en este capítulo.

10.1 Limpieza del interior

- Limpie el interior del aparato con un paño suave humedecido.
- No utilice productos abrasivos, estropajos abrasivos o duros, utensilios afilados, productos químicos agresivos ni disolventes.
- Limpie la puerta, incluida la junta de goma, una vez por semana.
- Para mantener el funcionamiento óptimo del aparato, utilice un producto específico de limpieza para lavavajillas al menos cada dos meses. Siga atentamente las instrucciones del envase del producto.
- El uso regular de programas de corta duración puede provocar la acumulación de grasa y cal dentro del aparato. Realice programas de larga duración al menos dos veces al mes para evitar la acumulación.

10.2 Eliminación de cuerpos extraños

Revise los filtros y el sumidero después de cada uso del lavavajillas. Los cuerpos extraños (como trozos de vidrio, plástico, huesos, palillos de dientes, etc.) disminuyen el rendimiento de la limpieza y pueden causar daños en la bomba de desagüe.

10.3 Limpieza del exterior

- Limpie el aparato con un paño suave humedecido.
- Utilice solo detergentes neutros.
- No utilice productos abrasivos, estropajos duros ni disolventes.

10.4 Limpieza de los filtros

El sistema de filtro está hecho de 3 piezas.

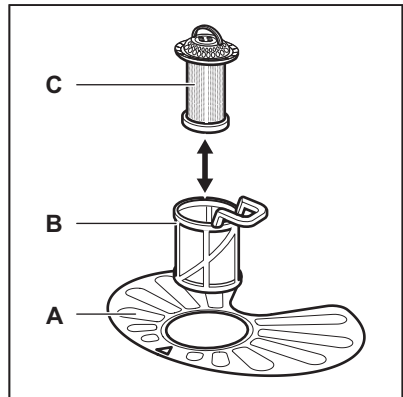

1. Gire el filtro (B) hacia la izquierda y extráigalo.

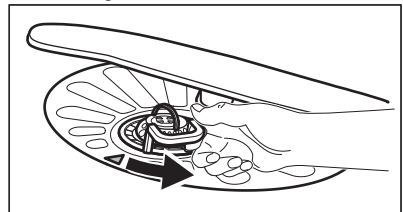

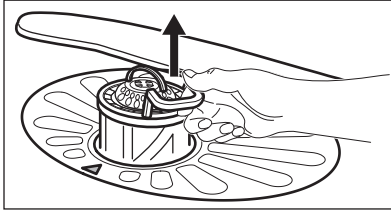

2. Extraiga el filtro (C) del filtro (B).
3. Extraiga el filtro plano (A).

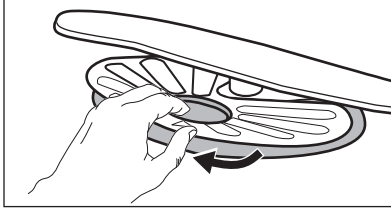

4. Lave los filtros.

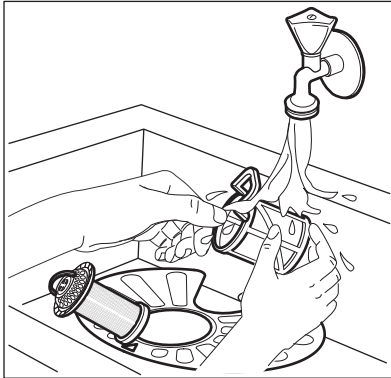

5. Asegúrese de que no haya restos de comida ni suciedad alrededor del borde del sumidero.
6. Vuelva a colocar el filtro plano (A). Asegúrese de que esté bien colocado bajo las 2 guías.

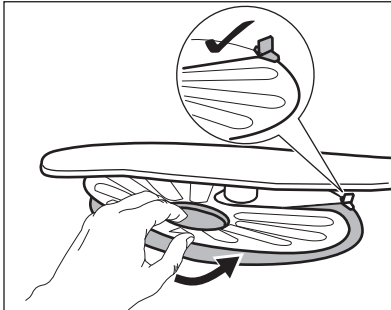

7. Vuelva a montar los filtros (B) y (C).

8. Vuelva a colocar el filtro (B) en el filtro plano (A). Gírelo hacia la derecha hasta que encaje.

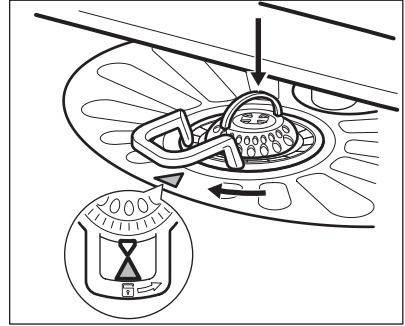

PRECAUCIÓN!

Una posición incorrecta de los filtros puede dañar el aparato y provocar resultados de lavado no satisfactorios.

10.5 Limpieza del brazo aspersor inferior

Recomendamos limpiar periódicamente el brazo aspersor inferior para que la suciedad no obstruya los orificios.

Unos orificios obstruidos pueden provocar resultados de lavado insatisfactorios.

1. Para quitar el brazo aspersor inferior, tire hacia arriba.

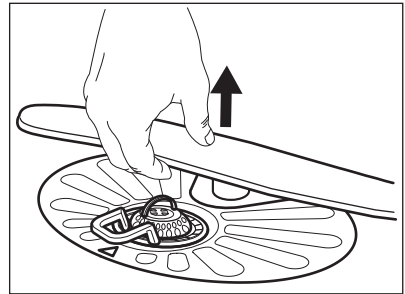

2. Lave el brazo aspersor bajo el agua corriente. Retire las partículas de suciedad de los orificios mediante un objeto afilado, como un palillo.

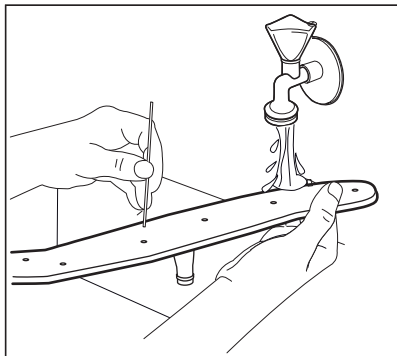

3. Para instalar el brazo aspersor de vuelta, presiónelo hacia abajo.

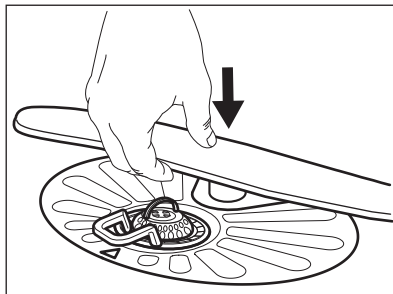

10.6 Limpieza del brazo aspersor superior

No retire el brazo superior del aspersor. Si los orificios del brazo aspersor están obstruidos, quite los restos de suciedad con un objeto fino y afilado, como por ejemplo un palillo de dientes.

11. SOLUCIÓN DE PROBLEMAS



ADVERTENCIA!

Una reparación inadecuada del aparato puede suponer un riesgo para la seguridad del usuario. Las reparaciones deberán llevarse a cabo por parte de personal cualificado.







La mayoría de los problemas que pueden surgir se resuelven sin



necesidad de ponerse en contacto con el Centro de servicio técnico.

Si tiene alguna duda, consulte la siguiente tabla.

En algunos problemas, el indicador dedicado parpadea de forma intermitente para indicar el fallo de funcionamiento y el código de alarma.

Problema y código de alarma	Posible causa y solución
No se puede encender el aparato.	<ul style="list-style-type: none"> Asegúrese de que el enchufe está conectado a la toma de corriente. Asegúrese de que no haya fusibles dañados en la caja de fusibles.
El programa no se inicia.	<ul style="list-style-type: none"> Asegúrese de que la puerta del aparato esté cerrada. Si se ha ajustado el inicio diferido, cancele dicho ajuste o espere hasta el final de la cuenta atrás. El aparato recarga la resina dentro del descalcificador de agua. La duración del proceso es de aproximadamente 5 minutos.

Problema y código de alarma	Posible causa y solución
<p>El aparato no carga agua.</p> <ul style="list-style-type: none"> • El indicador  parpadea 1 vez de forma intermitente. • La señal acústica suena 1 vez de forma intermitente. 	<ul style="list-style-type: none"> • Compruebe que el grifo esté abierto. • Asegúrese de que la presión del suministro de agua no es demasiado baja. Para esta información, póngase en contacto con la empresa local de suministro de agua. • Compruebe que el grifo no está obstruido. • Asegúrese de que el filtro de la manguera de entrada no está obstruido. • Asegúrese de que la manguera de entrada no esté doblada ni retorcida.
<p>El aparato no desagua.</p> <ul style="list-style-type: none"> • El indicador  parpadea 2 veces de forma intermitente. • La señal acústica suena 2 veces de forma intermitente. 	<ul style="list-style-type: none"> • Asegúrese de que el desagüe no está obstruido. • Compruebe que el filtro de desagüe no está obstruido. • Asegúrese de que la manguera de desagüe no esté doblada ni retorcida.
<p>El dispositivo antiinundaciones se ha activado.</p> <ul style="list-style-type: none"> • El indicador  parpadea 3 veces de forma intermitente. • La señal acústica suena 3 veces de forma intermitente. 	<ul style="list-style-type: none"> • Cierre el grifo. • Asegúrese de que el aparato está instalado correctamente. • Asegúrese de que los cestos se cargan según las instrucciones del manual de usuario.
<p>Fallo de funcionamiento del sensor de detección del nivel de agua.</p> <ul style="list-style-type: none"> • El indicador  parpadea 4 veces de forma intermitente. • La señal acústica suena 4 veces de forma intermitente. 	<ul style="list-style-type: none"> • Asegúrese de que los filtros están limpios. • Apague y encienda el aparato.
<p>Fallo de funcionamiento de la bomba de lavado o de la bomba de desagüe.</p> <ul style="list-style-type: none"> • El indicador  parpadea 5 veces de forma intermitente. • La señal acústica suena 5 veces de forma intermitente. 	<ul style="list-style-type: none"> • Apague y encienda el aparato.
<p>La temperatura del agua dentro del aparato es demasiado alta o se ha producido un fallo de funcionamiento del sensor de temperatura.</p> <ul style="list-style-type: none"> • El indicador  parpadea 6 veces de forma intermitente. • La señal acústica suena 6 veces de forma intermitente. 	<ul style="list-style-type: none"> • Asegúrese de que la temperatura del agua de entrada no exceda los 60 °C. • Apague y encienda el aparato.

Problema y código de alarma	Posible causa y solución
<p>Fallo técnico del aparato.</p> <ul style="list-style-type: none"> • El indicador  parpadea 12 veces de forma intermitente. • La señal acústica suena 12 veces de forma intermitente. 	<ul style="list-style-type: none"> • Apague y encienda el aparato.
<p>El nivel de agua dentro del aparato es demasiado alto.</p> <ul style="list-style-type: none"> • El indicador  parpadea 15 veces de forma intermitente. • La señal acústica suena 15 veces de forma intermitente. 	<ul style="list-style-type: none"> • Apague y encienda el aparato. • Asegúrese de que los filtros están limpios. • Asegúrese de que la manguera de salida esté instalada a la altura correcta sobre el suelo. Consulte las instrucciones de instalación.
<p>El aparato se detiene y se pone en marcha más veces durante el funcionamiento.</p>	<ul style="list-style-type: none"> • Es normal. Proporciona resultados de limpieza óptimos y ahorra energía.
<p>El programa dura demasiado.</p>	<ul style="list-style-type: none"> • Si se ha ajustado la opción de inicio diferido, cancele dicho ajuste o espere hasta el final de la cuenta atrás. • Consulte la tabla de valores de consumo en el capítulo "Programas".
<p>Pequeña fuga de la puerta del aparato.</p>	<ul style="list-style-type: none"> • El aparato no está nivelado. Afloje o apriete las patas ajustables (en su caso). • La puerta del aparato no está centrada en la cuba. Ajuste la pata trasera (en su caso).
<p>Es difícil cerrar la puerta del aparato.</p>	<ul style="list-style-type: none"> • El aparato no está nivelado. Afloje o apriete las patas ajustables (en su caso). • Hay partes de la vajilla que sobresalen de los cestos.
<p>La puerta del aparato se abre durante el ciclo de lavado.</p>	<ul style="list-style-type: none"> • La función AirDry está activada. Puede desactivar la función. Consulte "Ajustes".
<p>Sonidos de traqueteo o golpeteo dentro del aparato.</p>	<ul style="list-style-type: none"> • La vajilla no está colocada correctamente en los cestos. Consulte el folleto sobre carga del cesto. • Asegúrese de que los brazos aspersores pueden rotar libremente.
<p>El aparato dispara el disyuntor.</p>	<ul style="list-style-type: none"> • El amperaje no es suficiente para el suministro simultáneo de todos los aparatos. Compruebe el amperaje de la toma y la capacidad del medidor o apague uno de los aparatos. • Fallo eléctrico interno del aparato. Póngase en contacto con el Servicio técnico oficial.



Consulte otras posibles causas en **"Antes del primer uso"**, **"Uso diario"** o **"Consejos"**.

Una vez comprobado el aparato, apáguelo y enciéndalo. Si el problema se vuelve a producir, póngase en contacto con el Servicio técnico oficial.

Para los códigos de alarma no descritos en la tabla, póngase en contacto con el Servicio técnico oficial.

**ADVERTENCIA!**

No recomendamos usar el aparato hasta que el problema se haya solucionado por completo. Desenchufe el aparato y no lo vuelva a conectar hasta que esté seguro de que funciona correctamente.

11.1 Los resultados del lavado y el secado no son satisfactorios

Problema	Posible causa y solución
Mal resultado de lavado.	<ul style="list-style-type: none"> • Use un programa de lavado más intenso. • Limpie las boquillas del brazo aspersor y el filtro. Consulte "Mantenimiento y limpieza". • Consulte "Uso diario", "Consejos" y el folleto sobre cómo cargar el cesto.
Malos resultados de secado.	<ul style="list-style-type: none"> • Se ha dejado la vajilla demasiado tiempo dentro del aparato cerrado. • No hay abrillantador o la dosificación del abrillantador es insuficiente. Llene el dosificador de abrillantador o ajuste la dosificación de abrillantador a un nivel superior. • Los objetos de plástico pueden tener que secarse con un paño. • Para obtener el mejor rendimiento de secado, active la función AirDry. • Utilice siempre el abrillantador, incluso con pastillas multiusos.
Hay rayas o capas azuladas en vasos y platos.	<ul style="list-style-type: none"> • La dosificación del abrillantador es demasiado alta. Reduzca la dosificación de abrillantador. • La cantidad de detergente es demasiada.
Hay manchas y gotas de agua en vasos y platos.	<ul style="list-style-type: none"> • La cantidad de abrillantador es insuficiente. Aumente la dosificación de abrillantador. • La calidad del abrillantador puede ser la causa.
Los platos están mojados.	<ul style="list-style-type: none"> • Para obtener el mejor rendimiento de secado, active la función AirDry. • El programa no tiene fase de secado o tiene una fase de secado a baja temperatura. • El dosificador de abrillantador está vacío. • La calidad del abrillantador puede ser la causa. • La calidad de las pastillas multiusos puede ser la causa. Pruebe con una marca diferente o active el dosificador del abrillantador y úselo junto con las pastillas multiusos.

Problema	Posible causa y solución
El interior del aparato está mojado.	<ul style="list-style-type: none"> • Esto no es un defecto del aparato. La humedad se condensa en las paredes del aparato.
Espuma inusual durante el lavado.	<ul style="list-style-type: none"> • Utilice detergente diseñado específicamente para lavavajillas. • Utilice un detergente de otro fabricante. • No preenjuague los platos bajo el agua corriente.
Rastros de óxido en los cubiertos.	<ul style="list-style-type: none"> • Hay demasiada sal en el agua que se utiliza para lavar. Consulte "El descalcificador de agua". • Los cubiertos de plata y acero inoxidable se han colocado juntos. No coloque juntos los cubiertos de plata y acero inoxidable.
Quedan restos de detergente en el dosificador al final del programa.	<ul style="list-style-type: none"> • La pastilla de detergente se ha quedado pegada en el dosificador y no se ha disuelto en el agua. • El agua no puede lavar el detergente del dosificador. Compruebe que el brazo aspersor no esté bloqueado o atascado. • Asegúrese de que los objetos de los cestos no impidan que se abra la tapa del dosificador de detergente.
Olores en el interior del aparato.	<ul style="list-style-type: none"> • Consulte "Limpieza interna".
Depósitos calcáreos en la vajilla, la cuba y el interior de la puerta.	<ul style="list-style-type: none"> • El nivel de sal es bajo, consulte el indicador de relleno. • La tapa del depósito de sal está suelta. • El agua del grifo es dura. Consulte "El descalcificador de agua". • Aunque introduzca pastillas multiusos, agregue sal y ajuste la regeneración del descalcificador de agua. Consulte "El descalcificador de agua". • Si los depósitos de cal persisten, limpie el aparato con los detergentes adecuados. • Pruebe con otro detergente. • Contacte con el fabricante del detergente.
Vajilla mate, descolorida o agrietada.	<ul style="list-style-type: none"> • Asegúrese de lavar en el aparato únicamente elementos aptos para lavavajillas. • Cargue y descargue con cuidado el cesto. Consulte el folleto sobre carga del cesto. • Coloque los objetos delicados en el cesto superior.



Consulte otras posibles causas en **"Antes del primer uso"**, **"Uso diario"** o **"Consejos"**.

12. INFORMACIÓN TÉCNICA

Dimensiones	Ancho / alto / fondo (mm)	596 / 818 - 898 / 550
Conexión eléctrica ¹⁾	Tensión (V)	220 - 240
	Frecuencia (Hz)	50
Presión del suministro de agua	Mín. / máx. bares (Mpa)	0.5 (0.05) / 10 (1.0)
Suministro de agua	Agua fría o caliente ²⁾	máx. 60°C
Capacidad	Coloque los cubiertos	13

¹⁾ Consulte la placa de datos técnicos para otros valores.

²⁾ Si el agua caliente procede de una fuente de energía alternativa (por ejemplo, paneles solares), utilice la toma de agua caliente para reducir el consumo de energía.

12.1 Enlace a la base de datos EPREL de la UE

El código QR de la etiqueta energética suministrada con el aparato proporciona un enlace web para el registro de este aparato en la base de datos de EU EPREL. Guarde la etiqueta de energía como referencia junto con el manual de usuario y todos los demás documentos que se proporcionan con este aparato.

Es posible encontrar información relacionada con el rendimiento del

producto en la base de datos EPREL de la UE utilizando el enlace <https://eprel.ec.europa.eu> y el nombre del modelo y el número de producto que se encuentra en la placa de características del aparato. Consulte el capítulo "Descripción del producto".

Para obtener información más detallada sobre la etiqueta energética, visite www.theenergylabel.eu.

13. ASPECTOS MEDIOAMBIENTALES

Recicle los materiales con el símbolo . Coloque el material de embalaje en los contenedores adecuados para su reciclaje. Ayude a proteger el medio ambiente y la salud pública, así como a reciclar residuos de aparatos eléctricos y electrónicos. No deseche los aparatos

marcados con el símbolo  junto con los residuos domésticos. Lleve el producto a su centro de reciclaje local o póngase en contacto con su oficina municipal.

www.electrolux.com/shop



156825180-A-442023

