

PT

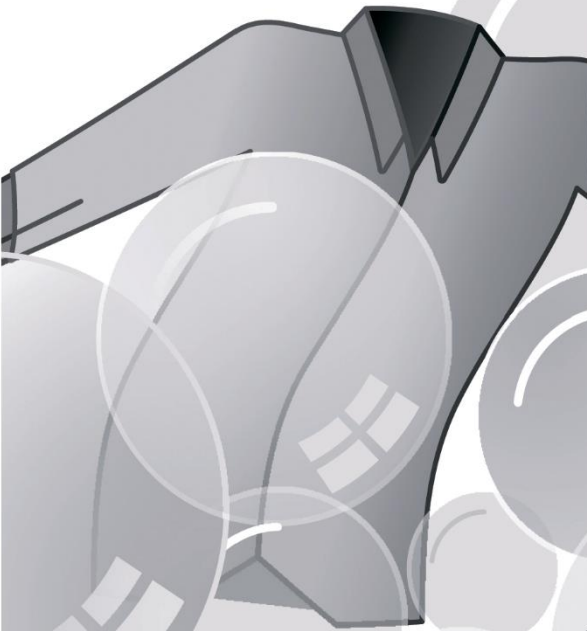
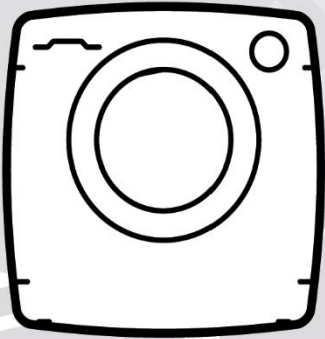
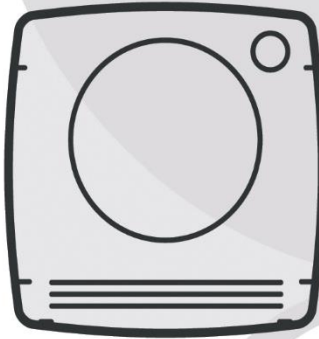

CANDY

Obrigado por adquirir um Produto Haier.

Leia atentamente estas instruções antes de utilizar este aparelho. As instruções contêm informações importantes que o ajudarão a tirar o melhor partido do aparelho e a garantir uma instalação, utilização e manutenção seguras e corretas.

Guarde este manual num local conveniente para que possa sempre consultá-lo para uma utilização segura e correta do aparelho.

Se vender o aparelho, o oferecer ou o deixar para trás quando mudar de casa, certifique-se de que passa também este manual para que o novo proprietário possa familiarizar-se com o aparelho e com os avisos de segurança.



Legenda

Aviso - Informações de segurança importantes



Informações gerais e dicas



Informação ambiental



Eliminação

Ajude a proteger o ambiente e a saúde humana. Coloque a embalagem em recipientes adequados para a reciclar. Ajude a reciclar os resíduos de aparelhos elétricos e eletrónicos. Não deite fora os aparelhos marcados com este símbolo juntamente com o lixo doméstico. Devolva o produto ao centro de reciclagem local ou contacte o seu serviço municipal.



AVISO!

Perigo de ferimentos ou asfixia!

Desligar o aparelho da rede elétrica. Cortar o cabo de alimentação e eliminá-lo. Retirar o fecho da porta para evitar que as crianças e os animais de estimação se fechem no aparelho.

1-Informações de segurança.....	4
2-Instalação.....	7
3-Descrição do produto.....	11
4-Painel de controlo.....	12
5-Programas.....	15
6-Consumo.....	16
7-Utilização diária.....	17
8-Lavagem ecológica.....	22
9-Cuidados e limpeza.....	23
10-Resolução de problemas.....	26
11-Dados técnicos.....	30
12-Assistência ao Cliente.....	31

Antes de ligar o aparelho pela primeira vez, leia as seguintes indicações de segurança!:



AVISO!

Antes da primeira utilização

- ▶ Certifique-se de que não existem danos de transporte.
- ▶ Certifique-se de que todos os parafusos de transporte foram retirados.
- ▶ Retire todas as embalagens e mantenha fora do alcance das crianças.
- ▶ Manuseie o aparelho sempre com, pelo menos, duas pessoas, uma vez que é pesado.

Utilização diária

- ▶ Este aparelho pode ser usado por crianças de 8 ou mais anos de idade e por pessoas com capacidades mentais, sensoriais ou físicas reduzidas ou sem conhecimento ou experiência, desde que tenham tido supervisão ou a quem tenham sido fornecidas instruções relativamente à utilização do aparelho de forma segura e que compreendam os perigos envolvidos.
- ▶ Mantenha as crianças com menos de 3 anos afastadas do aparelho, exceto se forem constantemente vigiadas.
- ▶ As crianças não devem brincar com o aparelho.
- ▶ Não deixe que crianças ou animais de estimação se aproximem do aparelho quando a porta estiver aberta.
- ▶ Guarde os produtos de lavagem fora do alcance das crianças.
- ▶ Puxe os fechos, repare os fios soltos e tenha cuidado com as peças pequenas para evitar que a roupa fique emaranhada. Se necessário, utilize um saco ou uma rede adequados.
- ▶ Não toque nem utilize o aparelho descalço ou com as mãos ou os pés molhados ou húmidos.
- ▶ Não cubra ou envolva o aparelho durante o funcionamento ou depois, para permitir a evaporação da humidade.
- ▶ Não coloque objetos pesados ou fontes de calor ou de humidade em cima do aparelho.
- ▶ Não utilize nem armazenar detergentes inflamáveis ou produtos de limpeza a seco nas proximidades do aparelho.
- ▶ Não utilize sprays inflamáveis nas proximidades do aparelho.
- ▶ Não lave no aparelho peças de vestuário tratadas com solventes sem as ter secado previamente ao ar.

**AVISO!****Utilização diária**

- ▶ Não retire ou introduza a ficha na presença de gás inflamável.
- ▶ Não lave a quente espuma de borracha ou materiais semelhantes a esponjas.
- ▶ Não lave roupa contaminada com farinha.
- ▶ Não abra a gaveta do detergente durante qualquer ciclo de lavagem.
- ▶ Não toque na porta durante o processo de lavagem, pois esta fica quente.
- ▶ Não abra a porta se o nível da água estiver visivelmente acima do óculo.
- ▶ Não force a abertura da porta. A porta está equipada com um dispositivo de fecho automático e abre-se logo após o fim do processo de lavagem.
- ▶ Desligue o aparelho após cada programa de lavagem e antes de efetuar qualquer manutenção de rotina e desligue o aparelho da corrente elétrica para poupar eletricidade e por razões de segurança.
- ▶ Segure na ficha e não no cabo quando desligar o aparelho da tomada.

Manutenção / limpeza

- ▶ Certifique-se de que as crianças são supervisionadas quando efetuam trabalhos de limpeza e manutenção.
- ▶ Desligue o aparelho da alimentação elétrica antes de proceder a qualquer manutenção de rotina.
- ▶ Mantenha a parte inferior do óculo limpa e abra a porta e a gaveta do detergente quando o aparelho não estiver a ser utilizado para evitar odores.
- ▶ Não utilize água pulverizada ou vapor para limpar o aparelho.
- ▶ Um cabo de alimentação apenas deve ser substituído pelo fabricante, por um agente de assistência deste ou por pessoas com qualificação similar para evitar um perigo de choque.
- ▶ Não tente reparar o aparelho sozinho. Em caso de reparação, contactar o nosso serviço de apoio ao cliente.
- ▶ Retire do aparelho todos os objetos estranhos, tais como objetos metálicos, produtos químicos, artigos frágeis, velas acesas, cigarros acesos, etc.



AVISO!

Instalação

- ▶ O aparelho deve ser colocado num local bem ventilado. Assegure uma localização que permita a abertura total da porta.
- ▶ Nunca instale o aparelho ao ar livre, num local húmido ou numa área propensa a fugas de água, como debaixo ou perto de um lava-loiça. Em caso de fuga de água, corte a alimentação elétrica e deixe a máquina secar naturalmente.
- ▶ Instale ou utilize o aparelho apenas em locais onde a temperatura seja superior a 5 °C.
- ▶ Não coloque o aparelho diretamente sobre um tapete ou perto de uma parede ou de um móvel.
- ▶ Não instale o aparelho sob a luz direta do sol ou perto de fontes de calor (por exemplo, fogões, aquecedores).
- ▶ Certifique-se de que as informações elétricas na placa de classificação estão de acordo com a fonte de alimentação. Se não for o caso, contacte um electricista.
- ▶ Não utilize adaptadores multi-ficha e cabos de extensão.
- ▶ Certifique-se de que apenas são utilizados o cabo elétrico e o conjunto de mangueiras fornecidos.
- ▶ Certifique-se de que não danifica o cabo elétrico e a ficha. Se estiver danificado, deve ser substituído por um electricista.
- ▶ Utilize uma tomada separada com ligação à terra para a alimentação elétrica que seja facilmente acessível após a instalação. O aparelho deve estar ligado à terra.
- ▶ Certifique-se de que as juntas e ligações das mangueiras estão firmes e de que não há fugas.

Utilização prevista

Este aparelho destina-se exclusivamente à lavagem de roupa lavável na máquina. Em qualquer altura, seguir as instruções indicadas na etiqueta de cada peça de vestuário. Foi concebido exclusivamente para uso doméstico no interior da casa. Não se destina a utilização comercial ou industrial.

Não são permitidas alterações ou modificações no dispositivo. A utilização incorreta pode provocar riscos e a perda de todas as garantias e reclamações de responsabilidade.

2.1 Preparação

- ▶ Retire o aparelho da embalagem.
- ▶ Retire todo o material de embalagem, incluindo a película protetora do armário, a base de poliestireno e mantê-los fora do alcance das crianças.
- ▶ Quando abrir a embalagem, pode ver gotas de água no saco de plástico e no óculo. Este fenómeno normal resulta dos testes de água efetuados na fábrica.



Nota: Eliminação de embalagens

Mantenha todos os materiais de embalagem fora do alcance das crianças e elimine-os de forma ecológica.

2.2 OPCIONAL: Instalar almofadas de redução do ruído

1. Quando abrir a embalagem, encontrará quatro almofadas de redução de ruído. Estas são utilizadas para reduzir o ruído (Fig. 2-1).
2. Deite a máquina com o óculo virado para cima e o lado de baixo virado para o operador.
3. Retire as almofadas de redução de ruído e remova a película protetora adesiva de dupla face; cole à volta da parte inferior; as almofadas de redução de ruído sob o armário da máquina de lavar roupa, conforme indicado na Figura 3 (duas almofadas mais compridas na posição 1 e 3, duas almofadas mais curtas na posição 2 e 4). Por fim, volte a colocar a máquina na vertical.

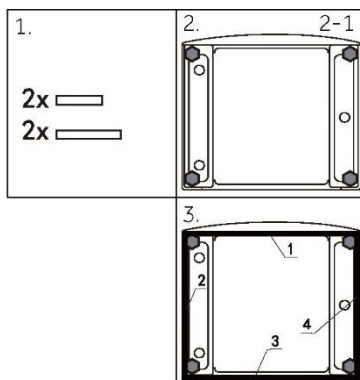

2.3 Desmonte os parafusos de transporte

Os parafusos de transporte destinam-se a fixar os componentes anti-vibração no interior do aparelho durante o transporte, para evitar danos no interior.

1. Retire os 4 parafusos da parte de trás e retire os espaçadores de plástico (Fig. 2-2) (Fig. 2-3).
2. Preencha os orifícios à esquerda com tampões de obturação (Fig. 2-4) (Fig. 2-5).

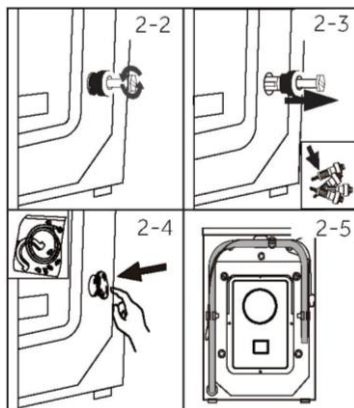

Nota: Guarde num local seguro

Guarde todas as peças da proteção de transporte num local seguro para utilização posterior. Sempre que o aparelho tiver de ser deslocado, volte a colocar as peças de proteção.

2.4 Deslocação do aparelho

Se a máquina tiver de ser deslocada para outro local, substitua os parafusos de transporte retirados antes da instalação para evitar danos: A montagem faz-se por ordem inversa.

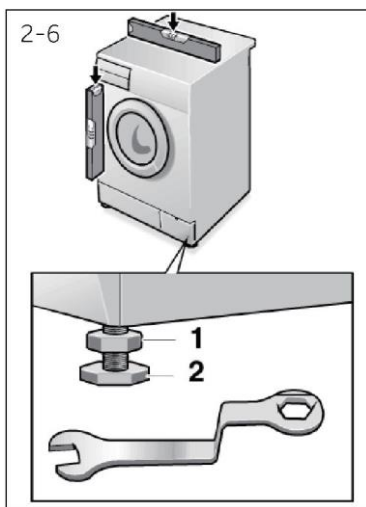

2.5 Alinhamento do aparelho

Ajuste todos os pés (Fig. 2-6) para obter uma posição completamente nivelada. Isto minimizará as vibrações e, conseqüentemente, o ruído durante a utilização. Reduz também o desgaste. Recomendamos a utilização de um nível de bolha de ar para o ajuste. O chão deve ser tão estável e plano quanto possível.

1. Desaperte a porca de bloqueio (1) com uma chave inglesa.
2. Ajuste a altura rodando o pé (2).
3. Aperte o parafuso de bloqueio (1) contra a caixa.



AVISO!

- ▶ A mini máquina de lavar roupa não pode ser colocada diretamente sobre a máquina de lavar e secar roupa.

2.6 Conexão da água de drenagem

Fixe corretamente a mangueira de drenagem da água à tubagem. A mangueira deve atingir, num determinado ponto, uma altura entre 80 e 100 cm acima da linha de fundo do aparelho! Se possível, manter a mangueira de drenagem sempre fixa ao clipe na parte de trás do aparelho.



AVISO!

- ▶ Utilize apenas o conjunto de mangueiras fornecido para a conexão.
- ▶ Nunca reutilize conjuntos de mangueiras velhos!
- ▶ Ligue apenas ao abastecimento de água fria.
- ▶ Antes da ligação, verifique se a água está limpa e límpida.

São possíveis as seguintes conexões:

2.6.1 Mangueira de drenagem para o lava-loiça

- ▶ Pendure a mangueira de drenagem no suporte em U sobre a borda de um lava-loiça com tamanho adequado (Fig. 2-7).
- ▶ Proteja bem o suporte em U contra deslizamento.

2.6.2 Mangueira de drenagem para a ligação de águas residuais

- ▶ O diâmetro interno do tubo de suporte com orifício de ventilação deve ser, no mínimo, de 40 mm.
- ▶ Coloque a mangueira de drenagem de 80-100 mm no tubo de descarga.
- ▶ Coloque o suporte em U e fixá-lo bem (Fig. 2-8).

2.6.3 Conexão da mangueira de drenagem ao lava-loiça

- ▶ A junção deve situar-se acima do sifão.
- ▶ Uma conexão de espigão é normalmente fechada por uma almofada (A). Esta deve ser removida para evitar qualquer disfunção (Fig. 2-9).
- ▶ Fixe a mangueira de drenagem com uma braçadeira.

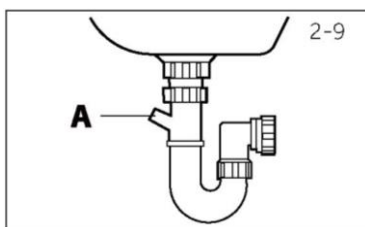
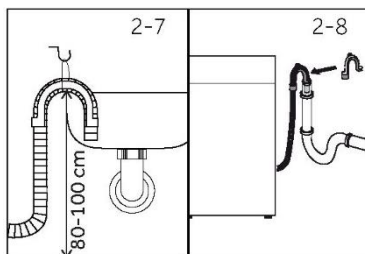

CUIDADO!

- ▶ A mangueira de drenagem não deve estar submersa em água e deve estar bem fixa e sem fugas. Se a mangueira de drenagem for colocada no chão ou se o tubo estiver a uma altura inferior a 80 cm, a máquina de lavar roupa escoará continuamente enquanto está a encher (auto-sifonagem).
- ▶ A mangueira de drenagem não deve ser prolongada. Se necessário, contactar o serviço pós-venda.

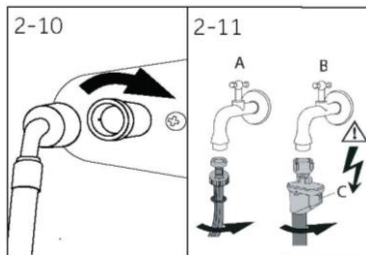

2.7 Conexão de água doce

Certifique-se de que as juntas estão inseridas.

1. Ligue a mangueira de entrada de água com a extremidade inclinada ao aparelho (Fig. 2-10). Aperte a junta rosca da mão.
2. A outra extremidade liga-se a uma torneira de água com uma rosca de 3/4" (Fig. 2-11)

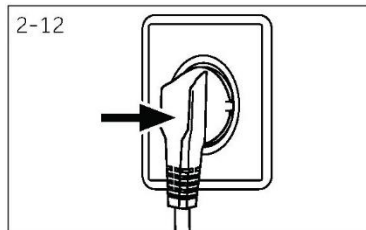

2.8 Ligação elétrica

Antes de cada ligação, verifique se:

- ▶ a fonte de alimentação, a tomada e o fusível são adequados à placa de classificação.
- ▶ a tomada de corrente está ligada à terra e não são utilizadas fichas múltiplas ou extensões.
- ▶ a ficha e a tomada de corrente estão estritamente de acordo.

Colocar a ficha na tomada (Fig. 2-12).



AVISO!

- ▶ Certifique-se sempre de que todas as ligações (rede elétrica, drenagem e mangueira de água doce) estão firmes, secas e sem folgas!
- ▶ Tenha cuidado, estas peças nunca devem ser esmagadas, dobradas ou torcidas.
- ▶ Se o cabo de alimentação estiver danificado, deve ser substituído pelo serviço de assistência técnica (ver cartão de garantia), para evitar riscos.

**Nota:**

Devido a alterações técnicas e a diferentes modelos, as ilustrações dos capítulos seguintes podem diferir do seu modelo.

3.1 Imagem do aparelho

Frente (Fig. 3-1):

Lado traseiro (Fig. 3-2):

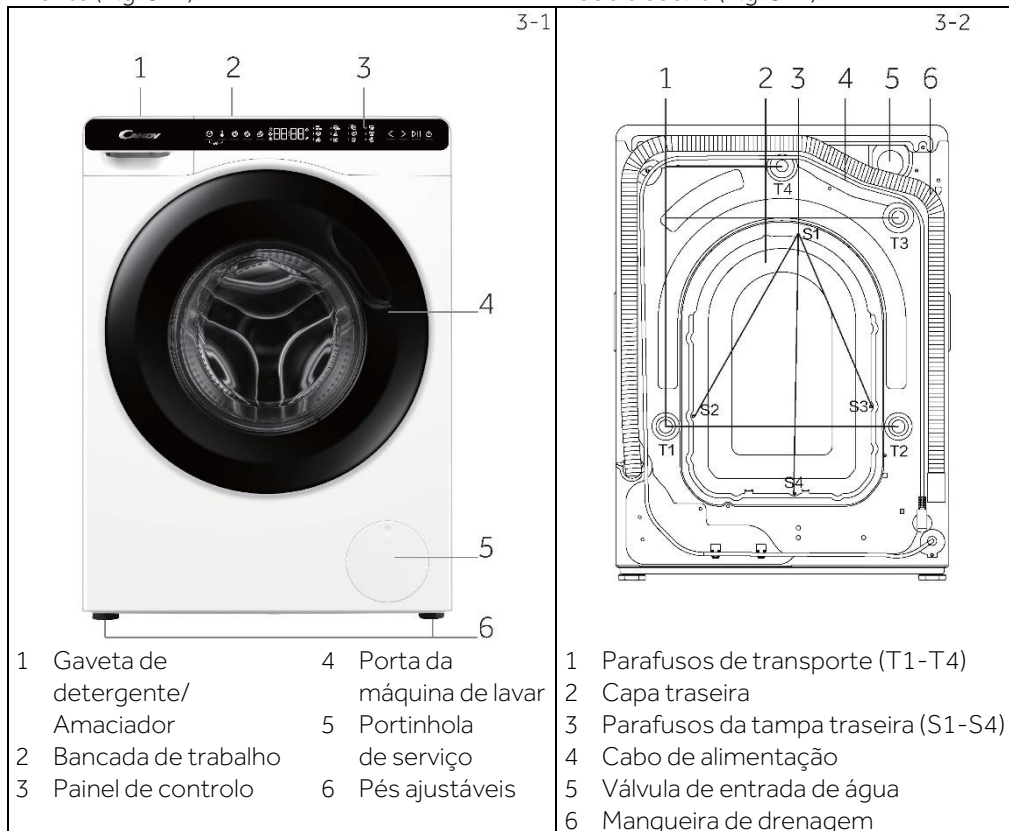
**3.2 Acessórios**

Verificar os acessórios e a literatura de acordo com esta lista (Fig. 3-3):

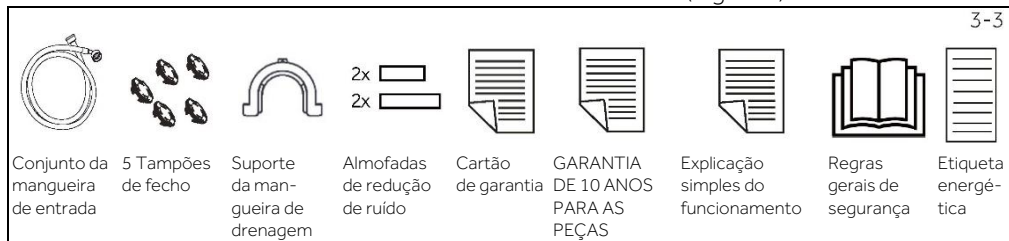

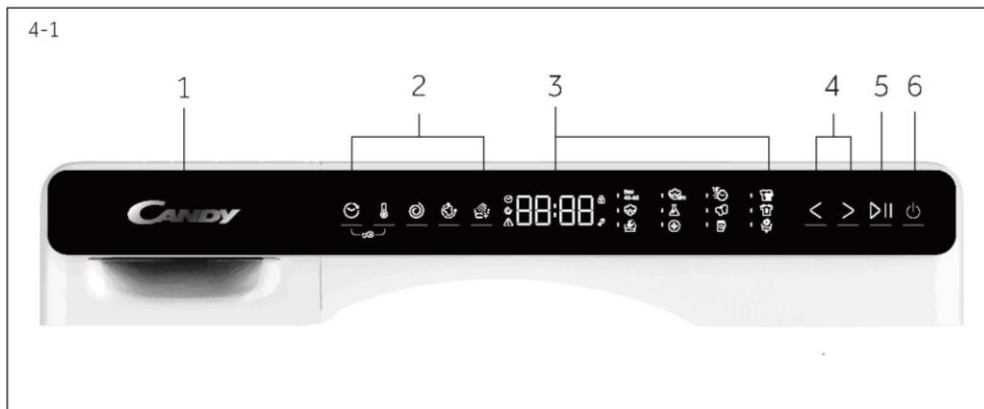

- | | | |
|--------------------------------------|------------------------|-----------------------|
| 1 Gaveta de detergente/
amaciador | 2 Botões de função | 3 Ecrã |
| 4 Botões de seleção
de programas | 5 Botão "Início/Pausa" | 6 Botão "Alimentação" |



4.1 Potência

Prima o botão "Alimentação" para ligar ou desligar a máquina (Fig.4-2).

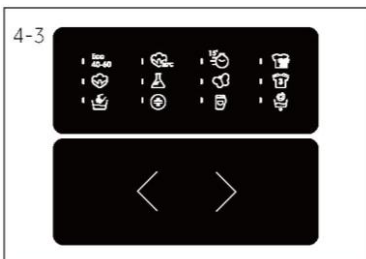

4.2 Programa

Selecione o programa premindo os botões de seleção (<>), as suas predefinições serão apresentadas (Fig. 4-3).



4.3 Ecrã

O ecrã (Fig.4-4) apresenta as seguintes informações:

- Tempo de lavagem
- Atraso do tempo final
- Anti vincos
- Códigos de erro e informações de serviço
- Trancar a porta
- Trinco para crianças

4.4 Gaveta de detergente/amaciador

Abra a gaveta do dispensador, os seguintes componentes podem ser vistos (Fig.4-5)

- 1: compartimento para detergente em pó ou líquido.
- 2: Se o detergente em pó estiver a ser utilizado, o seletor da tampa do detergente deve ser levantado e mantido em baixo para o detergente líquido.
- 3: compartimento para amaciador.
- 4: patilha de bloqueio, premir para puxar a gaveta do detergente para fora a recomendação sobre o tipo de detergentes é adequada para várias temperaturas de lavagem. Consultar o manual do detergente (P15).

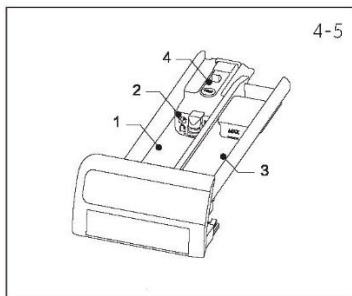

4.5 Botões de função

Os botões de função (Fig.4-6) permitem opções adicionais no programa selecionado antes do início do programa. São apresentados os indicadores correspondentes.

Ao desligar o aparelho ou ao criar um novo programa, todas as opções são desativadas.

Se um botão tiver várias opções, a opção pretendida pode ser selecionada premindo o botão sequencialmente.

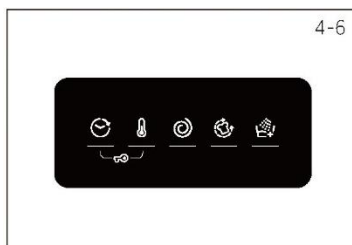

Nota: Definições de fábrica

Para obter os melhores resultados em cada programa, a Haier definiu bem as predefinições específicas. Se não existirem requisitos especiais, recomenda-se a utilização das predefinições.

4.5.1 Botão de função "Início Diferido"

Prima este botão (Fig.4-7) para iniciar o programa com um início diferido. O atraso do tempo final pode ser aumentado em passos de 30 minutos de 0-24h (o tempo final será superior ao tempo original do programa). Por exemplo, o ecrã desligado 6:30 significa que o fim do ciclo do programa será daqui a 6 horas e 30 minutos. Prima o botão "Iniciar/Pausa" para ativar o atraso de tempo.



Nota: Detergente líquido

Se utilizar detergente líquido, não é recomendável ativar o atraso do tempo final.

4.5.2 Botão de função "Temp."

Prima este botão (Fig.4-8) para alterar a temperatura de lavagem do programa. Se nenhum valor estiver aceso (o ecrã "--°C), a água não será aquecida.

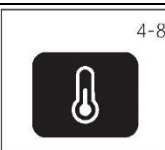

4.5.3 Botão de função "Velocidade"

Prima este botão (Fig.4-9) para alterar ou anular a seleção da centrifugação do programa. Se nenhum valor estiver iluminado no ecrã "□", a roupa não centrifuga.



4-10



4.5.4 Botão de função "Anti vincos"

Prima este botão (Fig.4-10), para selecionar esta função e o ícone correspondente acende-se. Se premir novamente ou selecionar outro programa, esta função será cancelada.

Na função "Anti vincos", a rotação máxima será definida para 800 rpm. Após a centrifugação, a máquina de lavar roupa mantém um funcionamento intermitente para sacudir a roupa para evitar o bolor e o odor, reduzir as rugas e torná-la mais suave depois de a pendurar. Durante o funcionamento, o ecrã LED mostra "- " "- - " "- - - " "- - - -", e esta fase tem uma duração máxima de 12 horas, os utilizadores podem premir "Iniciar/Pausa" para terminar o programa a qualquer momento.

4-11



4.5.5 Botão de função "Enxaguamento extra"

Prima este botão (Fig.4-11) para enxaguar a roupa mais intensamente com água fresca. Este produto é recomendado para pessoas com pele sensível.

Premindo várias vezes o botão, podem ser selecionados zero a três ciclos adicionais. Aparecem no visor com P--0/P--1/P-2/P--3. As diferentes opções de programas são diferentes.

4-12



4.5.6 Botão "Início/Pausa"

Prima suavemente este botão (Fig. 4-12) para iniciar ou interromper o programa atualmente apresentado.

4-13

cL o t

4.6 Trinco para crianças [Ⓐ]

Escolher um programa e depois iniciar, tocar no botão "Temp." e "Delay" durante 3 segundos em simultâneo para bloquear todos os elementos do painel contra a ativação, ecrã do painel [Ⓐ].

Para desbloquear, toque novamente nestes dois botões. A indicação do trinco para crianças acende-se quando o bloqueio para crianças funciona. Esta função é opcional quando a máquina está a funcionar.

O visor apresenta " cL o t " (Fig.4-13). Se for premido um botão quando o trinco para crianças estiver ativado, nada muda.



Nota: Sinal acústico

Nos casos seguintes, por defeito, não é emitido um sinal acústico:

- ▶ ao premir um botão
- ▶ no final do programa

O sinal acústico pode ser selecionado, se necessário; ver UTILIZAÇÃO DIÁRIA (P21 7.13)



Nota: O procedimento para verificar o número de ciclos que a máquina efetuou.

Procedimento: no modo de espera, selecionar primeiro o programa "Algodão" e, em seguida, premir simultaneamente "Temp." e "Velocidade"; o número de ciclos de funcionamento será apresentado durante 2 segundos e, em seguida, voltará à interface de espera. Os ciclos de funcionamento acumulados somam 1 após o fim do programa. Os ciclos de funcionamento são visualizados em hexadecimal se forem superiores a 9999.

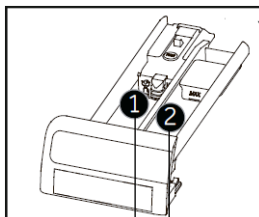

Compartimento de detergente para:

- ① Detergente
- ② Amaciador ou produto de cuidado

• Sim, o Opcional, / Não

Programa	Carga máxima em kg	Temperatura em °C ¹⁾ gama selecionável	Predefinição		Tipo de tecidos	Velocidade de centrifugação predefinida em rpm	Função					
			1	2			Início Diferido	Temp.	Velocidade	Anti vincos	Enxaguamento Extra	
Eco 40-60	5.0	/	/	●	○	/	/	○	/	/	/	/
Algodões 20°C	5.0	/	/	●	○	Algodão	1000	○	/	○	○	○
Rápido 15	1.5	* a 40	*	●	○	Algodões/Sintéticos	1000	○	○	○	○	○
Mistos e cores	5.0	* a 60	30	●	○	Roupa mista de algodão e sintéticos ligeiramente suja	1000	○	○	○	○	○
Algodão	5.0	* a 90	40	●	○	Algodão	1200	○	○	○	○	○
Sintéticos	5.0	* a 60	40	●	○	Sintéticos	1200	○	○	○	○	○
Delicados	1.5	* a 30	30	●	○	Delicados e sedas	600	○	○	○	/	○
Desporto	1.5	* a 40	20	●	○	Algodões/Sintéticos	800	○	○	○	○	○
Lavagem manual	1.5	* a 40	*	●	○	Tecido de lã ou com conteúdo de lã lavável à máquina	800	○	○	○	/	○
Higiene +	5.0	* a 90	60	●	○	Algodão	1000	○	○	○	○	○
Jeans	5.0	* a 60	30	●	○	Jeans	1000	○	○	○	○	○
Drenagem + centrifugação	5.0	/	/	/	/	Todos os tecidos	1000	/	/	○	○	○

* A água não é aquecida.

1) Escolha a temperatura de lavagem de 90°C apenas para requisitos higiénicos especiais.

2) Reduzir a quantidade de detergente porque a duração do programa é curta.

A conceção e as especificações estão sujeitas a alterações sem aviso prévio para efeitos de melhoria da qualidade.

Digitalize o código QR na etiqueta energética para obter informações sobre o consumo de energia.

O consumo real de energia pode diferir do declarado, consoante as condições locais.



Nota: Peso automático

O aparelho está equipado com um reconhecimento de carga. Com pouca carga, a energia, a água e o tempo de lavagem serão reduzidos automaticamente em alguns programas.

O tempo predefinido do ecrã pode variar consoante o peso da carga.

7.1 Rede elétrica

Ligar a máquina de lavar roupa a uma fonte de alimentação (220V a 240V~/50Hz; Fig. 7-1). Consulte também a secção INSTALAÇÃO (ver P10).

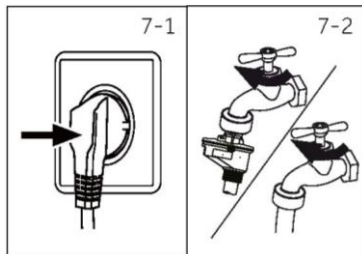

7.2 Ligação de água

- ▶ Antes de efetuar a ligação, verifique a limpeza e a clareza da entrada de água.
- ▶ Ligue a torneira (Fig.7-2).



Nota: Aperto

Antes da utilização, verificar se existem fugas nas juntas entre a torneira e a mangueira de entrada, abrindo a torneira.

7.3 Preparação da roupa

- ▶ Separe a roupa de acordo com o tecido (algodão, sintéticos, lãs ou seda, etc.) e com o grau de sujidade (Fig. 7-3). Prestar atenção às etiquetas de conservação das etiquetas de lavagem.
- ▶ Separar a roupa branca da roupa de cor. Lavar primeiro à mão os têxteis de cor para verificar se desbotam ou escorrem.
- ▶ Esvaziar os bolsos (chaves, moedas, etc.) e retirar os objetos decorativos mais duros (por exemplo, pregadeiras).
- ▶ As peças de vestuário sem bainhas, as peças delicadas e os tecidos finos, como cortinados, devem ser colocados num saco de lavagem para cuidar desta roupa delicada (é preferível lavar à mão ou a seco).
- ▶ Feche os fechos de correr, os fechos de velcro e os ganchos e certifique-se de que os botões estão bem cosidos.
- ▶ Coloque peças sensíveis, como a roupa sem bainha firme, a roupa interior delicada (lingerie) e peças pequenas, como meias, cintos, soutiens, etc., num saco de lavagem.
- ▶ Desdobrar grandes peças de tecido, como lençóis, colchas, etc.
- ▶ Virar do avesso as calças de ganga e os tecidos estampados, decorados ou com muita cor; eventualmente, lavar separadamente.

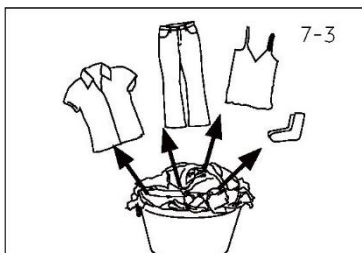

CUIDADO!

Os objetos não têxteis, bem como os objetos pequenos, soltos ou com arestas vivas podem provocar avarias e danos no vestuário e no aparelho.

Tabela de cuidados

Lavagem		
 Lavável até 95°C em processo normal	 Lavável até 60°C em processo normal	 Lavável até 60°C em processo suave
 Lavável até 40°C em processo normal	 Lavável até 40°C em processo suave	 Lavável até 40°C, processo muito suave
 Lavável até 30°C em processo normal	 Lavável até 30°C em processo suave	 Lavável até 30°C, processo muito suave
 Lavar à mão no máximo. 40°C	 Não lavar	
Branqueamento		
 Qualquer branqueamento permitido	 Apenas oxigénio/não cloro	 Não branquear
Secagem		
 Possibilidade de secagem à temperatura normal	 Possibilidade de secagem à máquina a uma temperatura mais baixa	 Não secar na máquina
 Secagem em linha	 Secagem plana	
Passar a ferro		
 Passar a ferro a uma temperatura máxima até 200 °C	 Passar a ferro a uma temperatura média até 150 °C	 Passar a ferro a uma temperatura baixa, até 110 °C; sem vapor (o engomar a vapor pode causar danos irreversíveis)
 Não passar a ferro		
Cuidados profissionais com os têxteis		
 Limpeza a seco com tetracloroetano	 Limpeza a seco em hidrocarbonetos	 Não limpar a seco
 Limpeza profissional a húmido	 Não limpar com água por profissionais	

7.4 Carregamento do aparelho

- ▶ Ponha a roupa na máquina peça a peça.
- ▶ Não encha demasiado. Atenção às diferenças de carga máxima consoante os programas! Regra geral para carga máxima: Mantenha uma distância de 15 cm entre a carga e o topo do tambor.
- ▶ Feche a porta com cuidado. Certifique-se de que nenhuma peça de roupa fica presa.

7.5 Seleção do detergente

- ▶ A eficiência e o desempenho da lavagem são determinados pela qualidade do detergente utilizado.
- ▶ Utilize apenas detergente aprovado para lavagem na máquina.
- ▶ Se necessário, utilizar detergentes específicos, por exemplo, para tecidos sintéticos e de lã.
- ▶ Ver sugestões para autocolantes de detergente de bancada.
- ▶ Não utilize produtos de limpeza a seco, como o tricloroetileno e produtos semelhantes.

Escolher o melhor detergente

Programa	Tipo de detergente				
	Universal	Cor	Delicados	Especial	Amaciador
 Eco 40-60	L/P	L/P	-	-	o
 Algodões 20 °C	L/P	L/P	-	-	o
 Rápido 15	L	L	-	-	o
 Mistos e cores	L	L/P	-	-	o
 Algodão	L/P	L/P	-	-	o
 Sintéticos	-	L/P	-	-	o
 Delicados	-	-	L/P	L/P	o
 Desporto	-	-	L/P	L/P	o
 Lavagem manual	-	-	L/P	L/P	o
 Higiene +	L/P	L/P	-	-	o
 Jeans	-	L	-	L/P	o
 Drenagem + centrifugação	-	-	-	-	o

L = detergente em gel/líquido P = detergente em pó O = opcional - = não
Se utilizar detergente líquido, não é recomendável ativar o retardador de tempo.

Recomendamos a utilização:

- ▶ Pó para a roupa: 20°C a 90°C* (melhor utilização: 40-60°C)
- ▶ Detergente pra roupa de cor: 20°C a 60°C (melhor utilização: 30-60°C)
- ▶ Lã/detergente delicado: 20°C a 30°C (melhor utilização: 20-30°C)

*Escolher a temperatura de lavagem de 90 °C apenas para requisitos higiénicos especiais.

*Se a temperatura da água for igual ou superior a 60°C, aconselhamos a utilização de menos detergente. Por favor, utilize o desinfetante especial, que é adequado para tecidos de algodão ou sintéticos.

*É preferível utilizar um detergente em pó com menos espuma ou sem espuma.

*Por favor, adicione amaciador de acordo com o peso da roupa.

7-4

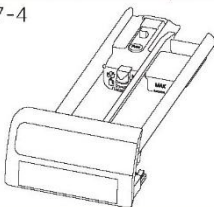

7.6 Adicionar detergente

1. Deslize a gaveta do detergente para fora.
2. Colocar os produtos químicos necessários nos compartimentos correspondentes (Fig. 7-4).
3. Empurre a gaveta para trás com cuidado.



Nota:

- ▶ Retire os resíduos de detergente da gaveta do detergente antes do ciclo de lavagem seguinte.
- ▶ Não utilize demasiado detergente ou amaciador.
- ▶ Siga as instruções da embalagem do detergente.
- ▶ Encha sempre o detergente imediatamente antes do início do ciclo de lavagem.
- ▶ O detergente líquido concentrado deve ser diluído antes de ser adicionado.
- ▶ Não utilize detergente líquido se a função "Início adiado" estiver selecionada.
- ▶ Escolha cuidadosamente as definições do programa de acordo com os símbolos de cuidados em todas as etiquetas da roupa e de acordo com a tabela de programas.

7-5



7.7 Ligue a alimentação

Prima o botão "Alimentação" para ligar ou desligar a máquina (Fig.7-5)

7-6



7.8 Seleccione um programa

Para obter os melhores resultados de lavagem, selecione um programa adequado ao grau de sujidade e ao tipo de roupa. Prima os botões de seleção do programa para seleccionar o programa certo. As predefinições são apresentadas (Fig. 7-6). Prima o botão "Velocidade" + o botão "Enxaguamento extra" ao mesmo tempo durante cerca de 3 segundos para entrar no programa "Centrifugação".



Nota: Remoção de odores

Antes da primeira utilização, recomendamos que execute o programa "Algodão + 90°C + 600rpm" sem carga e com uma pequena quantidade de detergente no compartimento do agente de lavagem ou um produto de limpeza especial para máquinas, para remover possíveis resíduos de corrupção

7-7



7.9 Adicionar seleções individuais

Selecione as opções e definições necessárias (Fig. 7-7); consulte Painel de controlo.

7.10 Inicie o programa de lavagem

Prima o botão "Start/Pause" (Fig. 7-8) para iniciar.

O aparelho funciona de acordo com as definições atuais.

As alterações só são possíveis através da anulação do programa.



7.11 Interrompa / Mude o programa de lavagem

Para interromper um programa em curso, prima suavemente "Início/Pausa".

Prima novamente para retomar o funcionamento.

Para cancelar um programa em curso e todas as suas definições individuais:

1. Prima o botão "Início/Pausa" para interromper o programa em curso.
2. Selecione um novo programa e inicie-o

7.12 Após a lavagem

Nota: Trinco da porta

- ▶ Por razões de segurança, a porta está parcialmente bloqueada durante o ciclo de lavagem. Só é possível abrir a porta no final do programa ou depois de o programa ter sido cancelado corretamente
- ▶ Em caso de nível de água elevado, temperatura elevada da água e durante a centrifugação, não é possível abrir a porta; **Loc 1** é exibido.

1. No fim do ciclo do programa, **End** é exibido.
2. O aparelho desliga-se automaticamente.
3. Retire a roupa o mais rapidamente possível para não a amassar e evitar que fique mais enrugada.
4. Desligue a alimentação de água.
5. Desligue o cabo de alimentação.
6. Abra a porta para evitar a formação de humidade e de odores. Deixe-a aberta quando não está a usar o aparelho.
7. As roupas pequenas são fáceis de colar à parede após a secagem a alta velocidade,
8. por favor não se esqueça quando abrir a porta para pegar na roupa.

Nota: Modo de espera / modo de poupança de energia

O aparelho ligado entra em modo de espera se não for ativado nos 2 minutos que antecedem o início do programa ou no final do programa. O ecrã desliga-se. Isto permite poupar energia.

7.13 Ativar ou desativar o sinal sonoro

O sinal acústico pode ser desmarcado, se necessário:

1. Ligue o aparelho.
2. Selecione o programa "Rapid 15".
3. Prima o botão "Início Diferido" e o botão "Enxaguamento Extra" ao mesmo tempo durante cerca de 3 segundos. Aparece a indicação "**bEEP on**" e o sinal sonoro liga-se. Prima novamente estes dois botões ao mesmo tempo para desligar o sinal sonoro, "**bEEP OFF**" é exibido.



Utilização responsável do ponto de vista ambiental

- ▶ Para otimizar a utilização da energia, da água, do detergente e do tempo, deve utilizar o tamanho máximo de carga recomendado.
- ▶ Não sobrecarregue (deixar uma distância da largura de uma mão desde a parte de cima da roupa).
- ▶ Para roupa ligeiramente suja, selecione o programa Rapid 15.
- ▶ Aplique dosagens exatas de cada produto de lavagem.
- ▶ Escolha a temperatura de lavagem mais baixa adequada - os detergentes modernos limpam eficazmente abaixo dos 60°C.
- ▶ Aumente as predefinições apenas se houver nódoas intensas.

9.1 Limpe a gaveta do detergente

Tenha sempre o cuidado de não deixar resíduos de detergente. Limpe regularmente a gaveta (Fig. 9-1):

1. Puxe a gaveta para fora até parar.
2. Carregue no botão de desbloqueio e retire a gaveta.
3. Limpe o interior do lava-loiça com uma toalha.
4. Lave a gaveta com água até ficar limpa e voltar a inserir a gaveta no aparelho

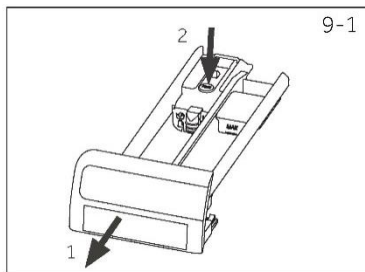

9.2 Limpeza da máquina

- ▶ Desligue a máquina da tomada durante a limpeza e a manutenção.
- ▶ Utilize um pano macio com sabão líquido para limpar a caixa da máquina (Fig. 9-2) e os componentes de borracha.
- ▶ Não utilize produtos químicos orgânicos ou solventes corrosivos.
- ▶ Abra a torneira para ver se há fugas.



9.3 Válvula de entrada de água e filtro da válvula de entrada

Para evitar o bloqueio do abastecimento de água por substâncias sólidas, como a cal, limpe regularmente o filtro da válvula de entrada.

- ▶ Desligue o cabo de alimentação e desligue o abastecimento de água.
- ▶ Desaparafuse a mangueira de entrada de água na parte de trás (Fig. 9-3) do aparelho, bem como na torneira.
- ▶ Lave os filtros com água e uma escova (Fig. 9-4).
- ▶ Introduza o filtro e instale a mangueira de entrada.

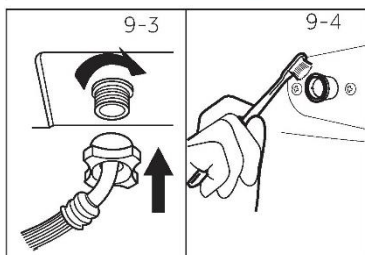

9.4 Limpe a máquina de secar

- ▶ Retire do tambor os objetos lavados acidentalmente, especialmente as peças metálicas, como alfinetes, moedas, etc. (Fig. 9), porque provocam manchas de ferrugem e danos.
- ▶ Utilize um produto de limpeza sem cloreto para remover manchas de ferrugem. Respeite as indicações de aviso do fabricante do produto de limpeza.
- ▶ Não utilize objetos duros ou palha de aço para a limpeza.
- ▶ Após o procedimento, abra a porta, utilize uma toalha para limpar as manchas e a espuma à volta da junta e mantenha o interior e o exterior da junta limpos. (Fig. 9-5)

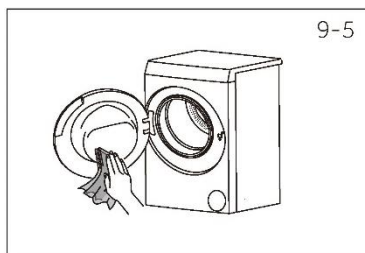

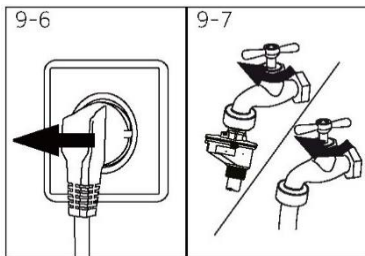

9.5 Longos períodos de desuso

Se o aparelho for deixado inativo durante um longo período de tempo:

1. Retire a ficha elétrica (Fig. 9-6).
2. Desligue o abastecimento de água (Fig. 9-7).
3. Abra a porta para evitar a formação de humidade e de odores. Deixe a porta aberta enquanto não estiver a ser utilizada.

Antes da próxima utilização, verifique cuidadosamente o cabo de alimentação, a entrada de água e a mangueira de drenagem. Certifique-se de que tudo está corretamente instalado e sem fugas.

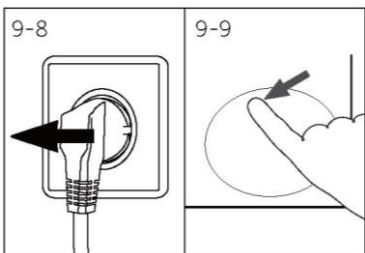

9.6 Filtro da bomba

Limpe o filtro uma vez por mês e verifique o filtro da bomba, por exemplo, se o aparelho:

- ▶ Não drena a água.
- ▶ Não gira.
- ▶ Causa um ruído involuntário durante o funcionamento.

AVISO!

Risco de escaldão! A água no filtro da bomba pode estar muito quente! Antes de qualquer ação, certifique-se de que a água arrefeceu.

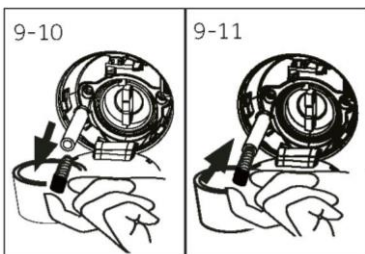

1. Desligue a máquina e retire a ficha da tomada (Fig. 9-8).
2. Empurre e abra a tampa de serviço (Fig. 9-9).
3. Providencie um recipiente plano para recolher a água (Fig. 9-10). Pode haver quantidades maiores!
4. Puxe a mangueira de drenagem para fora e segure a sua extremidade por cima do recipiente (Fig. 9-10).
5. (Fig. 9-10).
6. Retire o tampão de vedação da mangueira de drenagem (Fig. 9-10).
7. Após o esvaziamento completo, feche a mangueira de drenagem (Fig. 9-11) e voltar a introduzi-la na máquina.
8. Desaparafuse e retire o filtro da bomba no sentido contrário ao dos ponteiros do relógio (Fig. 9-12).
9. Remova as impurezas e a sujidade (Fig. 9-13).

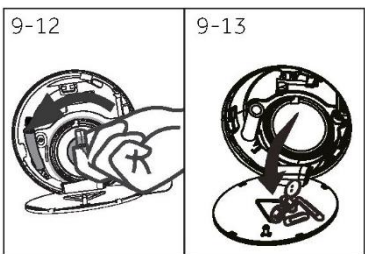

10. Limpe cuidadosamente o filtro da bomba, por exemplo, com água corrente (Fig. 9-14).
11. Após a limpeza, reinstale a pega e aperte-a até que não se mova. Neste momento, a pega está na vertical (Fig. 9-15).
12. Feche a tampa de serviço.

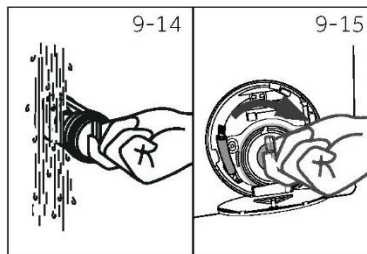

CUIDADO!

- ▶ A vedação do filtro da bomba tem de estar limpa e sem danos. Se a tampa não estiver completamente apertada, a água pode escapar.
- ▶ O filtro deve estar no sítio, caso contrário pode provocar fugas.

Muitos dos problemas que ocorrem podem ser resolvidos pelo próprio sem conhecimentos específicos. Em caso de problema, verifique todas as possibilidades apresentadas e siga as instruções abaixo antes de contactar um serviço pós-venda. Ver ASSISTÊNCIA AO CLIENTE.



AVISO!

- ▶ Antes da manutenção, desative o aparelho e desligue a ficha de alimentação da tomada de corrente.
- ▶ A manutenção do equipamento elétrico só deve ser feita por eletricistas qualificados, porque reparações incorretas podem causar danos consideráveis.
- ▶ Um cabo de alimentação danificado, tem de ser substituído pelo fabricante, por um agente de assistência deste ou por pessoas com qualificação similar para evitar um perigo de choque.
- ▶ Para segurança do utilizador final, não se recomenda a auto-reparação ou a reparação não profissional. Contactar um serviço pós-venda.

10.1 Códigos de informação

Os códigos seguintes são apresentados apenas para informações relativas ao ciclo de lavagem. Não é necessário efetuar qualquer medida.

Código	Mensagem
1:25	O tempo restante do ciclo de lavagem será de 1 hora e 25 minutos.
6:30	O tempo restante do ciclo de lavagem, incluindo o atraso de fim de ciclo selecionado, será de 6 horas e 30 minutos.
End	O ciclo de lavagem está terminado. O aparelho desliga-se automaticamente.
Loct	A porta está fechada devido ao nível elevado de água, à temperatura elevada da água ou ao ciclo de centrifugação.
bEEP OFF	O sinal sonoro é desativado.
bEEP ON	O sinal sonoro é ativado.
[LO]-	As teclas de função estão fechadas. A alteração do programa não é válida.

10.2 Resolução de problemas com o código de visualização

Problema	Causa	Solução
[Lr FLTr	<ul style="list-style-type: none"> • Erro de drenagem, a água não drena totalmente num período de 6 minutos. 	<ul style="list-style-type: none"> • Limpar o filtro da bomba. • Verificar a instalação da mangueira de drenagem.
E2	<ul style="list-style-type: none"> • Erro de bloqueio. 	<ul style="list-style-type: none"> • Fechar bem a porta.
E4	<ul style="list-style-type: none"> • Na fase de entrada da água de lavagem principal e na fase de entrada da água de enxaguamento, a água não atinge o nível definido após o tempo definido • A mangueira de drenagem é de auto-sifonagem. 	<ul style="list-style-type: none"> • Verificar se torneira está totalmente aberta e que a pressão da água é normal. • Verificar a instalação da mangueira de drenagem.
EB	<ul style="list-style-type: none"> • Erro de nível de proteção da água. 	<ul style="list-style-type: none"> • Contactar o serviço pós-venda.

Problema	Causa	Solução
F3	<ul style="list-style-type: none"> • Erro no sensor de temperatura. 	<ul style="list-style-type: none"> • Contactar o serviço pós-venda.
F4	<ul style="list-style-type: none"> • Erro de aquecimento. 	<ul style="list-style-type: none"> • Contactar o serviço pós-venda.
F7	<ul style="list-style-type: none"> • Erro do motor. 	<ul style="list-style-type: none"> • Contactar o serviço pós-venda.
F8	<ul style="list-style-type: none"> • Erro do sensor de nível de água. 	<ul style="list-style-type: none"> • Contactar o serviço pós-venda.
F[C0 / F[C1 or F[C2	<ul style="list-style-type: none"> • Erro de comunicação anormal. 	<ul style="list-style-type: none"> • Contactar o serviço pós-venda.

10.3 Resolução de problemas sem código no visor

Problema	Causa	Solução
A máquina de lavar roupa não funciona.	<ul style="list-style-type: none"> • O programa ainda não iniciou. • A porta não está bem fechada. • A máquina não foi ligada. • Falha de energia. • O trinco para crianças está ativado. 	<ul style="list-style-type: none"> • Verificar o programa e iniciá-lo. • Fechar corretamente a porta. • Ligar a máquina. • Verificar a rede elétrica. • Desativar o trinco para crianças.
A máquina de lavar roupa não enche de água.	<ul style="list-style-type: none"> • Não há água. • A mangueira de entrada está dobrada. • O filtro da mangueira de entrada está obstruído. • A pressão de água é inferior a 0,03 MPa. • A porta não está bem fechada. • Falha no abastecimento de água. 	<ul style="list-style-type: none"> • Verificar a torneira da água. • Verificar a mangueira de entrada. • Desobstruir o filtro da mangueira de entrada. • Verificar a pressão da água. • Fechar corretamente a porta. • Assegurar o abastecimento de água.
A máquina está a escoar enquanto enche.	<ul style="list-style-type: none"> • A altura da mangueira de drenagem é inferior a 80 cm. • A extremidade da mangueira de drenagem pode entrar na água. 	<ul style="list-style-type: none"> • Certificar-se de que a altura da mangueira de drenagem se situa entre 80 e 100 cm • Certificar-se de que a mangueira de drenagem não está dentro de água.
Falha de drenagem.	<ul style="list-style-type: none"> • A mangueira de drenagem está bloqueada. • O filtro da bomba está bloqueado. • A extremidade da mangueira de drenagem está a mais de 100 cm acima do nível do chão. 	<ul style="list-style-type: none"> • Desbloquear a mangueira de drenagem. • Limpar o filtro da bomba. • Certifique-se de que a mangueira de drenagem está corretamente instalada.

Problema	Causa	Solução
Forte vibração durante a rotação.	<ul style="list-style-type: none"> Nem todos os parafusos de transporte foram retirados. O aparelho não tem uma posição sólida. A máquina está sobrecarregada. 	<ul style="list-style-type: none"> Retirar todos os parafusos de transporte. Assegurar um piso sólido e uma posição nivelada. Verificar o peso e o equilíbrio da carga.
A operação para antes de completar o ciclo de lavagem.	<ul style="list-style-type: none"> Falta de água ou de eletricidade. 	<ul style="list-style-type: none"> Verificar a alimentação elétrica e o abastecimento de água.
O funcionamento para durante um período de tempo.	<ul style="list-style-type: none"> O aparelho apresenta um código de erro. Problema devido ao padrão de carga. O programa efetua o ciclo de imersão. 	<ul style="list-style-type: none"> Considerar os códigos no visor. Reduzir ou ajustar a carga. Cancelar o programa e reiniciar.
Espuma excessiva a flutuar no tambor e/ou na gaveta do detergente.	<ul style="list-style-type: none"> O detergente não é adequado. Utilização excessiva de detergente. 	<ul style="list-style-type: none"> Verificar as recomendações do detergente. Reduzir a quantidade de detergente.
Regulação automática do tempo de lavagem.	<ul style="list-style-type: none"> A duração do programa de lavagem será ajustada. 	<ul style="list-style-type: none"> Isto é normal e não afeta a funcionalidade.
A rotação falha.	<ul style="list-style-type: none"> Desequilíbrio da carga de roupa. 	<ul style="list-style-type: none"> Verificar a carga da máquina e a roupa e executar novamente um programa de centrifugação.
Resultado de lavagem insatisfatório.	<ul style="list-style-type: none"> O grau de sujidade não está de acordo com o programa selecionado A quantidade de detergente não é suficiente. A carga máxima foi excedida. A roupa está distribuída de forma irregular no tambor. 	<ul style="list-style-type: none"> Selecionar outro programa. Escolher o detergente em função do grau de sujidade e de acordo com as especificações de fabrico Reduzir o carregamento. Soltar a roupa.
Há resíduos de detergente em pó na roupa.	<ul style="list-style-type: none"> Partículas insolúveis de detergente podem permanecer como manchas brancas na roupa. 	<ul style="list-style-type: none"> Efetuar um enxaguamento suplementar. Tentar escovar esses pontos da roupa seca. Escolher um outro detergente.
A roupa tem manchas cinzentas.	<ul style="list-style-type: none"> Causada por gorduras, como óleos, cremes ou pomadas. 	<ul style="list-style-type: none"> Pré-tratar a roupa com um produto de limpeza especial.



Nota: Formação de espuma

Se for ocorrer demasiada espuma durante o ciclo de centrifugação, o motor para e a bomba de drenagem é ativada durante 90 segundos. Se esta eliminação de espuma falhar até 3 vezes, o programa termina sem centrifugar.

Se as mensagens de erro reaparecerem mesmo após as medidas tomadas, desligue o aparelho, desconecte a alimentação elétrica e contacte o serviço de apoio ao cliente.

10.4 Em caso de falha de energia

O programa atual e a sua definição são guardados. Quando a alimentação elétrica for restabelecida, o funcionamento será retomado.

Se uma falha de energia cortar um programa de lavagem em funcionamento, a abertura da porta é bloqueada mecanicamente. Para retirar qualquer roupa, o nível da água não deve ser visto no óculo de vidro da porta. - Perigo de queimaduras! O nível da água tem de ser reduzido conforme descrito em "Filtro da bomba". Só então puxar a alavanca (A) por baixo da tampa de serviço (Fig. 9-1) até que a porta seja destrancada com um suave clique. Em seguida, voltar a fixar todas as peças.

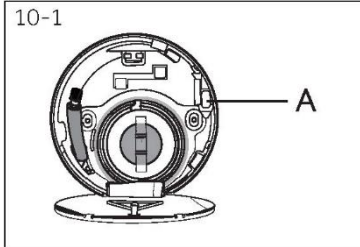

Quando a máquina de lavar roupa se encontra num estado seguro (o nível da água está abaixo da janela ao longo de uma certa distância, a temperatura do tambor é inferior a 55°C, o tambor interior não gira), pode destrancar as portas da máquina.

11.2 Dados técnicos adicionais

	CW50-BP12307-S
Tensão em V	220-240 V~/ 50Hz
Corrente em A	10
Potência máxima em W	1800
Pressão da água em MPa	$0,03 \leq P \text{ \< } 1$
Peso líquido em kg	47

11.3 Dimensões do produto

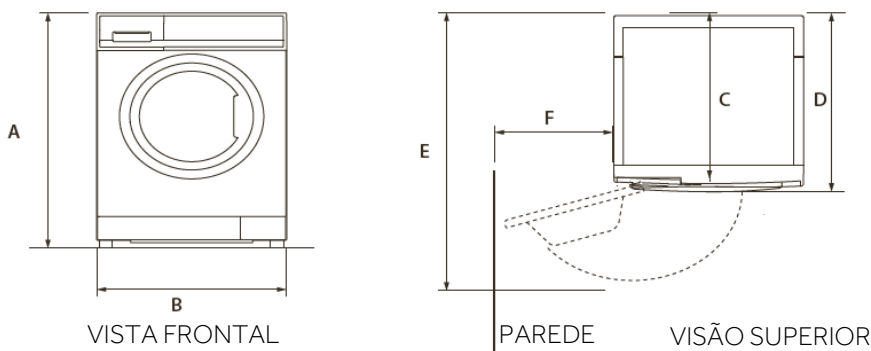

DIMENSÕES DO PRODUTO	CW50-BP12307-S
A Altura total do produto mm	700
B Largura total do produto mm	510
C Profundidade global do produto (Para o tamanho da placa de controlo principal) mm	448
D Profundidade total do produto mm	490
E Profundidade da porta aberta mm	869
F Distância mínima da porta à parede adjacente mm	140

Nota: A altura exata da máquina de lavar depende da distância entre os pés e a base da máquina. O espaço onde instala a máquina de lavar tem de ser, pelo menos, 40 mm mais largo e 20 mm mais profundo do que as suas dimensões.

11.4 Normas e diretivas

Este produto cumpre os requisitos de todas as diretivas CE aplicáveis com as normas harmonizadas correspondentes, que fornecem a marcação CE.

Recomendamos o nosso serviço de apoio ao cliente Candy e a utilização de peças sobresselentes originais, sendo que o período mínimo durante o qual as peças sobresselentes para a máquina de lavar roupa doméstica é de 10 anos.

Se tiver algum problema com o seu aparelho, consulte primeiro a secção RESOLUÇÃO DE PROBLEMAS. Se não conseguir encontrar uma solução, contacte-nos:

- ▶ o seu revendedor local.
- ▶ a área de Serviço e Suporte em www.haier.com, onde pode encontrar números de telefone e FAQs e onde pode ativar a reclamação de serviço.

Para contactar o nosso Serviço, certifique-se de que tem disponíveis os seguintes dados. A informação pode ser encontrada na placa de classificação.

Modelo _____ N.º de série _____

Verificar também o cartão de garantia fornecido com o produto em caso de garantia.

Para questões comerciais gerais, contactar o nosso Centro de Atendimento ao Cliente de acordo com o Cartão de Garantia.