

**FSB34707Z**

**PT** Manual de instruções | **Máquina de lavar loiça**

**2**

**ES** Manual de instrucciones | **Lavavajillas**

**29**



## PARA RESULTADOS PERFEITOS

Obrigado por escolher este produto AEG. Criámo-lo para lhe proporcionar um desempenho impecável durante muitos anos, com tecnologias inovadoras que tornam a sua vida mais fácil – funcionalidades que poderá não encontrar em aparelhos comuns. Continue a ler durante alguns minutos para tirar o máximo partido do produto.

Visite o nosso website para:



Obter conselhos de utilização, folhetos, resolução de problemas e informações sobre assistência e reparações:

[www.aeg.com/support](http://www.aeg.com/support)



Registe o seu produto para beneficiar de um serviço melhor:

[www.registeraeg.com](http://www.registeraeg.com)



Adquira acessórios, consumíveis e peças de substituição originais para o seu aparelho:

[www.aeg.com/shop](http://www.aeg.com/shop)

## APOIO AO CLIENTE E ASSISTÊNCIA

Usar sempre peças sobressalentes de origem.

Sempre que contactar o nosso Centro de Assistência Técnica Autorizado, assegure que tem disponíveis os dados seguintes: Modelo, PNC, Número de série.

Esta informação encontra-se na placa de identificação.

 Aviso/Cuidado – Informações de segurança

 Informações gerais e sugestões

 Informações ambientais

Sujeito a alterações sem aviso prévio.

## ÍNDICE

1. INFORMAÇÕES DE SEGURANÇA.....	3
2. INSTRUÇÕES DE SEGURANÇA.....	4
3. INSTALAÇÃO.....	6
4. DESCRIÇÃO DO PRODUTO.....	8
5. PAINEL DE COMANDOS.....	9
6. SELEÇÃO DE PROGRAMA.....	9
7. DEFINIÇÕES BÁSICAS.....	11
8. ANTES DA PRIMEIRA UTILIZAÇÃO.....	15
9. UTILIZAÇÃO DIÁRIA.....	17
10. SUGESTÕES E DICAS.....	18
11. MANUTENÇÃO E LIMPEZA.....	20
12. RESOLUÇÃO DE PROBLEMAS.....	24
13. INFORMAÇÃO TÉCNICA.....	28
14. PREOCUPAÇÕES AMBIENTAIS.....	28

## 1. ⚠️ INFORMAÇÕES DE SEGURANÇA

Leia atentamente as instruções fornecidas antes de instalar e utilizar o aparelho. O fabricante não poderá ser responsabilizado por ferimentos ou danos resultantes de instalação incorreta ou utilização incorreta. Guarde sempre as instruções num sítio seguro e acessível para consultar no futuro.

### 1.1 Segurança de crianças e pessoas vulneráveis

- Este aparelho pode ser utilizado por crianças com 8 anos de idade ou mais velhas e por pessoas com capacidades físicas, sensoriais ou mentais reduzidas ou falta de experiência e conhecimento se forem supervisionadas ou instruídas no que respeita à utilização do aparelho de uma forma segura e compreenderem os perigos envolvidos.
- É necessário manter as crianças entre 3 e 8 anos de idade e pessoas com incapacidades muito extensas e complexas afastadas do aparelho, a menos que sejam constantemente vigiadas.
- É necessário manter as crianças com menos de 3 anos de idade afastadas do aparelho, a menos que sejam constantemente vigiadas.
- As crianças devem ser vigiadas para garantir que não brincam com o aparelho.
- Mantenha os detergentes fora do alcance das crianças.
- Mantenha as crianças e os animais domésticos afastados do aparelho quando a porta estiver aberta.
- A limpeza e a manutenção básica do aparelho não devem ser efetuadas por crianças sem supervisão.

### 1.2 Segurança geral

- Este aparelho destina-se apenas a lavar louça e talheres domésticos.
- Este aparelho foi concebido unicamente para utilização doméstica num ambiente interior.

- Este aparelho pode ser utilizado em escritórios, quartos de hóspedes de hotéis, quartos de hóspedes de pousadas, casas de hóspedes de turismo rural e outros alojamentos semelhantes onde tal utilização não exceda os níveis de utilização doméstica (médios).
- Não altere as especificações deste aparelho.
- A pressão de funcionamento da água (mínima e máxima) tem de situar-se entre 0.05 (0.5) / 1 (10) bar (MPa).
- Siga o número máximo de 14 definições de colocação.
- A porta do aparelho não deve ser deixada na posição aberta para evitar o risco de tropeçar.
- Se o cabo de alimentação estiver danificado, deve ser substituído pelo fabricante, por um Centro de Assistência Técnica Autorizado ou por uma pessoa igualmente qualificada, para evitar perigos.
- AVISO: As facas e outros utensílios com pontas afiadas devem ser introduzidas no cesto com a ponta virada para baixo ou colocadas numa posição horizontal.
- Antes de qualquer operação de manutenção, desative o aparelho e desligue a ficha da tomada elétrica.
- Não utilize jatos de água e/ou vapor a alta pressão para limpar o aparelho.
- Se o aparelho tiver aberturas de ventilação na base, não devem ficar obstruídas por tapetes ou carpetes.
- O aparelho deve ser ligado à rede de abastecimento de água com a mangueira nova fornecida. Não é permitido reutilizar uma mangueira antiga.

## 2. INSTRUÇÕES DE SEGURANÇA

### 2.1 Instalação

#### AVISO!

A instalação deste aparelho tem de ser efetuada por uma pessoa qualificada.

- Retire a embalagem toda.
- Não instale nem utilize o aparelho se estiver danificado.

- Siga as instruções de instalação fornecidas com o aparelho.
- Tenha sempre cuidado quando deslocar o aparelho porque ele é pesado. Utilize sempre luvas de proteção e calçado fechado.
- Não instale nem utilize o aparelho em locais com temperatura inferior a 0 °C.

- Instale o aparelho num local seguro e adequado que cumpra com os requisitos da instalação.
- Não utilize o aparelho antes de o instalar na estrutura embutida de uma forma segura.

## 2.2 Ligação eléctrica

### AVISO!

Risco de incêndio e choque eléctrico.

- Aviso: este aparelho foi concebido para ser instalado/ligado com ligação à terra no edifício.
- Certifique-se de que os parâmetros indicados na placa de características são compatíveis com as características da alimentação eléctrica.
- Utilize sempre uma tomada devidamente instalada e à prova de choques eléctricos.
- Não utilize adaptadores de tomadas duplas ou triplas, nem cabos de extensão.
- Certifique-se de que não danifica a ficha e o cabo de alimentação eléctrica. Se for necessário substituir o cabo de alimentação, esta operação deve ser efectuada pelo nosso Centro de Assistência Técnica.
- Ligue a ficha à tomada eléctrica apenas no final da instalação. Certifique-se de que a ficha fica acessível após a instalação.
- Não puxe o cabo de alimentação para desligar o aparelho. Puxe sempre a ficha.

## 2.3 Ligação de água

- Não danifique as mangueiras de água.
- Antes de ligar o aparelho a canos novos, canos que não sejam usados há muito tempo, canos que tenham sido sujeitos a reparações ou canos que tenham recebido dispositivos novos (contador de água, etc.), deixe sair água até que saia limpa.
- Durante a primeira utilização do aparelho, certifique-se de que não existem fugas de água.
- Se a mangueira de entrada de água estiver danificada, feche imediatamente a torneira da água e desligue a ficha da tomada eléctrica. Contactar um Centro de Assistência Técnica para saber como

substituir a mangueira de entrada de água.

## 2.4 Utilização

- Não coloque produtos inflamáveis, nem objetos molhados com produtos inflamáveis, no interior, perto ou em cima do aparelho.
- Os detergentes para a máquina de lavar loiça são perigosos. Siga as instruções de segurança da embalagem do detergente.
- Não beba nem brinque com a água no aparelho.
- Não retire a loiça do aparelho enquanto o programa não estiver concluído. Pode restar algum detergente na loiça.
- Não armazene artigos ou aplique pressão sobre a porta aberta do aparelho.
- O aparelho pode libertar vapor quente se abrir a porta durante o decorrer de um programa.

## 2.5 Assistência técnica

- Para reparar o aparelho, contacte o Centro de Assistência Técnica Autorizado. Utilize apenas peças sobressalentes originais.
- Note que uma reparação própria ou não profissional pode ter consequências para a segurança e anular a garantia.
- As seguintes peças de reposição estarão disponíveis durante 7 anos após o modelo ser descontinuado: motor, bomba de circulação e escoamento, aquecedores e elementos de aquecimento, incluindo bombas de calor, tubagem e equipamento relacionado, incluindo mangueiras, válvulas, filtros e aquastops, peças estruturais e interiores relacionadas com unidades da porta, placas de circuito impresso, visores eletrónicos, interruptores de pressão, termóstatos e sensores, software e firmware incluindo software de restauro. Note que algumas destas peças de reposição só estão disponíveis para reparadores profissionais e que nem todas as peças de reposição são relevantes para todos os modelos.
- As seguintes peças de reposição estarão disponíveis durante 10 anos após o modelo ser descontinuado: dobradiças e vedantes da porta, outros vedantes, braços aspersores, filtros de escoamento,

suportes interiores e periféricos de plástico, tais como cestos e tampas.

- Relativamente à(s) lâmpada(s) no interior deste produto e às lâmpadas sobressalentes vendidas separadamente: Estas lâmpadas destinam-se a suportar condições físicas extremas em eletrodomésticos, tais como temperatura, vibração, humidade, ou destinam-se a sinalizar informação relativamente ao estado operacional do aparelho. Não se destinam a ser utilizadas em outras aplicações e não se adequam à iluminação de espaços domésticos.

## 2.6 Eliminação

### AVISO!

Risco de ferimentos ou asfixia.

- Desligue o aparelho da alimentação eléctrica.
- Corte o cabo de alimentação eléctrica e elimine-o.
- Remova o trinco da porta para evitar que crianças ou animais de estimação possam ficar aprisionados no interior do aparelho.

## 3. INSTALAÇÃO

### AVISO!

Consulte os capítulos relativos à segurança.

### 3.1 Encastrar



[www.youtube.com/electrolux](http://www.youtube.com/electrolux)  
[www.youtube.com/aeg](http://www.youtube.com/aeg)

How to install your AEG/Electrolux  
60 cm Sliding Door Dishwasher

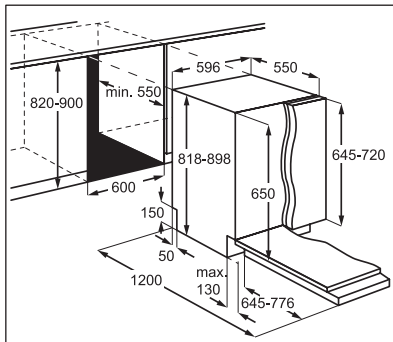

### 3.2 Tampas de segurança

Se o painel de mobiliário não estiver instalado, abra a porta do aparelho cuidadosamente, para evitar o risco de ferimentos.

Após a instalação, certifique-se de que as tampas de plástico estão bloqueadas na sua posição. A existência de danos ou a remoção das tampas de plástico nas partes laterais da porta pode afetar a funcionalidade do aparelho e causar ferimentos. Se a tampa de plástico estiver danificada, contacte o Centro de Assistência Técnica Autorizado para a substituir por uma nova.

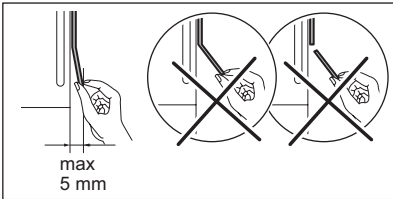
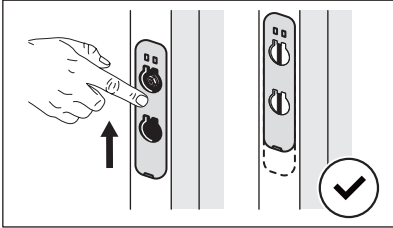
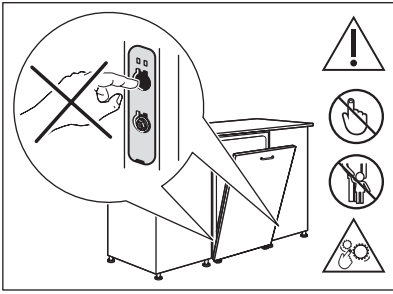

## 4. DESCRIÇÃO DO PRODUTO

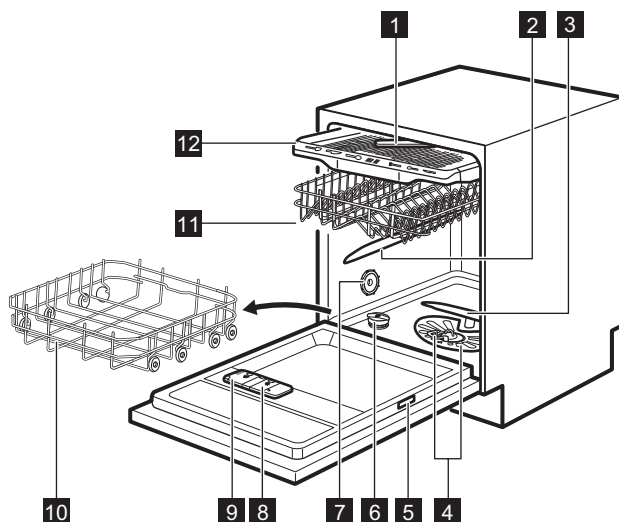

- 1** Braço aspersor de teto
- 2** Braço aspersor superior
- 3** Braço aspersor inferior
- 4** Filtros
- 5** Placa de classificação
- 6** Depósito de sal
- 7** Saída de ar
- 8** Distribuidor de abrilhantador
- 9** Distribuidor de detergente

- 10** Cesto inferior
- 11** Cesto superior
- 12** Gaveta de talheres



O gráfico é uma visão geral. Para obter mais detalhes, consulte outros capítulos e/ou documentos disponibilizados com o aparelho.

### 4.1 Beam-on-Floor

Beam-on-Floor é uma luz que é projetada no chão, por baixo da porta do aparelho.

- Quando um programa inicia, aparece uma luz vermelha que permanece acesa durante toda a duração do programa.
- Quando o programa terminar, acende-se uma luz verde.
- Quando o aparelho tem uma anomalia, a luz vermelha fica intermitente.



Beam-on-Floor apaga-se quando o aparelho é desativado.



Quando a função AirDry for ativada durante a fase de secagem, a projeção no chão poderá não ser totalmente visível. Para ver se o ciclo terminou, verifique o painel de comandos.



## 5. PAINEL DE COMANDOS

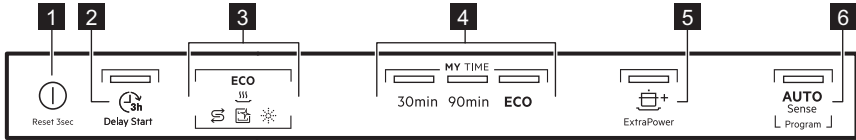

- 1 Botão Ligar/Desligar/Botão Reiniciar
- 2 Botão de início programado
- 3 Indicadores
- 4 MY TIME barra de selecção de programas

- 5 ExtraPower botão de opção
- 6 AUTO Sense botão de programa

### 5.1 Indicadores

Indicador	Do ciclo
<b>ECO</b>	Indicador de programa ECO. Indica a seleção de programa mais amiga do ambiente para uma carga com sujidade normal. Consulte “ <b>Seleção de programa</b> ”.
	Indicador de abrillantador. Está aceso quando o dispensador de abrillantador necessita de ser reabastecido. Consulte o capítulo “ <b>Antes da primeira utilização</b> ”.
	Indicador de falta de sal. Está aceso quando o recipiente do sal necessita de ser reabastecido. Consulte o capítulo “ <b>Antes da primeira utilização</b> ”.
	Indicador Machine Care. Está aceso quando a aparelho necessita de limpeza interna com o programa Machine Care. Consulte “ <b>Manutenção e limpeza</b> ”.
	Indicador da fase de secagem. Está ativado quando seleciona um programa com a fase de secagem. Pisca quando a fase de secagem está em curso. Consulte “ <b>Seleção de programa</b> ”.

## 6. SELEÇÃO DE PROGRAMA

### 6.1 MY TIME

A barra de seleção MY TIME permite selecionar um ciclo de lavagem adequado com base na duração do programa.

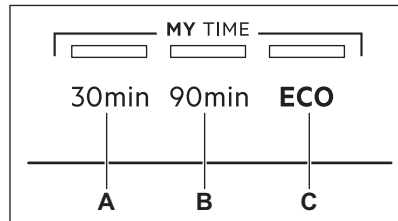

- A. **30min** é o programa mais curto adequado para lavar uma carga com sujidade fresca e leve.
- B. **90min** é um programa adequado para lavar e secar artigos com sujidade normal.
- C. **ECO** é o programa mais longo ( ) que oferece a utilização de energia e consumo de água mais eficientes para faianças e talheres com sujidade normal. Este é o programa padrão para institutos de testes. <sup>1)</sup>

## 6.2 AUTO Sense

O programa AUTO Sense ajusta automaticamente o ciclo de lavagem para o tipo de carga.

## 6.4 Visão geral de programas

Programa	Carga de máquina de lavar loiça	Nível de sujidade	Fases do programa	Opções
30min	Loiça, talheres	Frescos	<ul style="list-style-type: none"> <li>• Lavagem de loiça a 50 °C</li> <li>• Enxaguamento intermédio</li> <li>• Enxaguamento final a 45 °C</li> <li>• AirDry <sup>1)</sup></li> </ul>	<ul style="list-style-type: none"> <li>• ExtraPower</li> </ul>
90min	Loiça, talheres, tachos, panelas	Normal, ligeiramente seca	<ul style="list-style-type: none"> <li>• Lavagem de loiça a 60 °C</li> <li>• Enxaguamento intermédio</li> <li>• Enxaguamento final a 55 °C</li> <li>• Secagem</li> <li>• AirDry <sup>1)</sup></li> </ul>	<ul style="list-style-type: none"> <li>• ExtraPower</li> </ul>
ECO	Loiça, talheres, tachos, panelas	Normal, ligeiramente seca	<ul style="list-style-type: none"> <li>• Pré-lavagem</li> <li>• Lavagem de loiça a 50 °C</li> <li>• Enxaguamento intermédio</li> <li>• Enxaguamento final a 55 °C</li> <li>• Secagem</li> <li>• AirDry <sup>1)</sup></li> </ul>	<ul style="list-style-type: none"> <li>• ExtraPower</li> </ul>

O aparelho deteta o nível de sujidade e a quantidade de loiça nos cestos. Ajusta a temperatura e quantidade de água assim como a duração da lavagem.

## 6.3 Opções

Podem regular a seleção de programa para as suas necessidades ativando as opções.

### ExtraPower

 ExtraPower melhora os resultados de lavagem do programa selecionado. A opção aumenta a temperatura e a duração da lavagem.

<sup>1)</sup> Este programa é utilizado para avaliar a conformidade com o Regulamento de Ecodesign da Comissão (UE) 2019/2022.

Programa	Carga de máquina de lavar loiça	Nível de sujidade	Fases do programa	Opções
AUTO Sense	Loiça, talheres, tachos, panelas	Todas	<ul style="list-style-type: none"> <li>• Pré-lavagem</li> <li>• Lavagem de loiça a 50 - 60 °C</li> <li>• Enxaguamento intermédio</li> <li>• Enxaguamento final a 60 °C</li> <li>• Secagem</li> <li>• AirDry <sup>1)</sup></li> </ul>	Não aplicável
Machine Care	Para limpar o interior do aparelho. Consulte "Manutenção e limpeza".		<ul style="list-style-type: none"> <li>• Limpeza 70 °C</li> <li>• Enxaguamento intermédio</li> <li>• Enxaguamento final</li> <li>• AirDry <sup>1)</sup></li> </ul>	Não aplicável

<sup>1)</sup> Abertura automática da porta durante a fase de secagem. Consulte "Definições de base".

## Valores de consumo

Programa <sup>1)2)</sup>	Água (l)	Energia (kWh)	Duração (min)
30min	11.0	0.610	30
90min	11.9	1.060	90
ECO	10.5	0.746	240
AUTO Sense	12.0	1.230	170
Machine Care	9.9	0.600	60

<sup>1)</sup> A pressão e a temperatura da água, bem como as variações da corrente elétrica, as opções, a quantidade de pratos e os graus de sujidade podem alterar os valores.

<sup>2)</sup> Os valores para programas diferentes de ECO são apenas indicativos.

## Informação para institutos de teste

Para receber a informação necessária para realizar testes de desempenho (por exemplo, de acordo com a diretiva EN60436 ), envie um e-mail para:

[info.test@dishwasher-production.com](mailto:info.test@dishwasher-production.com)

No seu pedido, inclua o código do número do produto (PNC) constante da placa de características.

Para questões relacionadas com a sua máquina de lavar loiça, consulte o manual de assistência fornecido com o seu aparelho.

## 7. DEFINIÇÕES BÁSICAS

Pode configurar o aparelho alterando as definições básicas de acordo com as suas necessidades.

Número	Definições	Valores	Descrição <sup>1)</sup>
1	Dureza da água	Do nível 1 ao nível 10 (por defeito: 5)	Ajuste o nível do amaciador da água, de acordo com a dureza da água na sua área.
2	Indicação de falta de abrlhantador	On (Ligado) (por defeito) Off (Desligado)	Ativar ou desativar o indicador de abrlhantador.
3	Indicador de fim	On (Ligado) Desligado (por defeito)	Ativar ou desativar o sinal sonoro para o fim de programa.
4	Abertura automática da porta	On (Ligado) (por defeito) Off (Desligado)	Ativar ou desativar AirDry.
5	Sons "teclado"	On (Ligado) (por defeito) Off (Desligado)	Ativar ou desativar o som dos botões quando premidos.

<sup>1)</sup> Para mais detalhes, consulte a informação disponibilizada neste capítulo.

Pode alterar as definições básicas no modo de definições.

Quando o aparelho estiver no modo de definições, os indicadores no painel de controlo representam as definições disponíveis. Para cada definição, pisca um indicador dedicado:

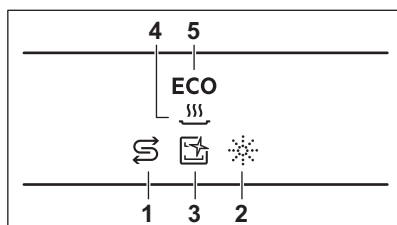

## 7.1 Modo de configuração

Como entrar no modo de configuração

Pode entrar no modo de configuração antes de iniciar um programa. Não pode entrar no modo de configuração quando algum programa estiver a funcionar.

Para entrar no modo de configuração, mantenha os botões **30min** e **ECO** premidos em simultâneo durante cerca de 3 segundos.

- A luz de **3h** e o indicador **S** piscam.

- Os indicadores **3h**, **ECO** e **ECO** estão acesos.
- As luzes da barra de seleção **MY TIME** estão acesas.

Como percorrer as opções no modo de configuração

Pode percorrer as opções do modo de configuração com a barra de seleção **MY TIME**.

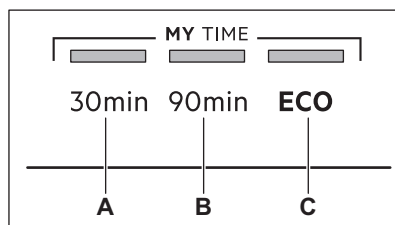

- A.** Botão **Anterior**
- B.** Botão **OK**
- C.** Botão **Seguinte**

Utilize **Anterior** e **Seguinte** para percorrer as definições básicas e alterar os respetivos valores.

Utilize **OK** para entrar na definição selecionada e para confirmar o valor.

## Como alterar uma definição

Certifique-se de que o aparelho está no modo de configuração.

1. Prima **Anterior** ou **Seguinte** até que o indicador da definição pretendida pisque.

A luz de  $\text{C}_{3h}$  indica o valor da definição atual:

- No caso das definições que têm dois valores ("on" e "off"), a luz está acesa (= a definição é "on") ou apagada (= a definição é "off").
- No caso das definições que têm mais de dois valores (níveis), a luz pisca. O número de intermitências indica o valor da definição atual (por exemplo, 5 intermitências + pausa + 5 intermitências... = nível 5).

2. Prima **OK** para introduzir a definição.

- O indicador da definição está aceso.
- Os outros indicadores estão apagados.
- A luz de  $\text{C}_{3h}$  indica o valor da definição atual.

3. Prima **Anterior** ou **Seguinte** para alterar o valor.

4. Prima **OK** para confirmar a definição.

- A nova definição fica guardada.
- O aparelho volta à seleção de definição.

5. Prima simultaneamente 30min e **ECO** durante cerca de 3 segundos para sair do modo de configuração.

O aparelho volta ao modo de seleção de programa.

As definições guardadas permanecem em vigor até que volte a alterá-las.

## 7.2 O descalcificador de água

O descalcificador da água remove minerais da água que podem ter um efeito negativo nos resultados da lavagem e no aparelho.

Quanto maior for o teor destes minerais, maior é a dureza da água. A dureza da água é medida em escalas equivalentes.

O descalcificador da água deve ser regulado de acordo com a dureza da água na sua região. Os serviços de abastecimento de água podem informá-lo sobre a dureza da água na sua área de residência. Defina o nível correto do descalcificador da água para garantir bons resultados de lavagem.

### Dureza da água

Graus alemães (°dH)	Graus franceses (°fH)	mmol/l	mg/l (ppm)	Graus Clarke	Nível do descalcificador da água
47 - 50	84 - 90	8.4 - 9.0	835 - 904	58 - 63	10
43 - 46	76 - 83	7.6 - 8.3	755 - 834	53 - 57	9
37 - 42	65 - 75	6.5 - 7.5	645 - 754	46 - 52	8
29 - 36	51 - 64	5.1 - 6.4	505 - 644	36 - 45	7
23 - 28	40 - 50	4.0 - 5.0	395 - 504	28 - 35	6
19 - 22	33 - 39	3.3 - 3.9	325 - 394	23 - 27	5 <b>1)</b>
15 - 18	26 - 32	2.6 - 3.2	255 - 324	18 - 22	4
11 - 14	19 - 25	1.9 - 2.5	185 - 254	13 - 17	3
4 - 10	7 - 18	0.7 - 1.8	70 - 184	5 - 12	2
<4	<7	<0.7	<70	< 5	1 <b>2)</b>

1) Definição de fábrica.

2) Não utilize sal neste nível.

**Independentemente do tipo de detergente utilizado, defina o nível de dureza da água adequado para manter ativo o indicador de reabastecimento de sal.**



As pastilhas combinadas que contêm sal não são suficientemente eficazes para amaciar água dura.

### **Processo de regeneração**

Para o correto funcionamento do descalcificador da água, a resina do dispositivo descalcificador tem necessidade de ser regenerada regularmente. Este processo é automático e faz parte da operação normal da máquina de lavar loiça.

Quando a quantidade de água prescrita (ver valores na tabela) tiver sido utilizada desde o processo de regeneração anterior, um novo processo de regeneração será iniciado entre o enxaguamento final e o fim do programa.

<b>Nível do descalcificador da água</b>	<b>Quantidade de água (l)</b>
1	250
2	100
3	62
4	47
5	25
6	17
7	10
8	5
9	3
10	3

Em caso da regulação elevada de descalcificador da água, esta pode ser igualmente efetuada a meio do programa, antes do enxaguamento (duas vezes durante um programa). A inicialização da regeneração não tem um impacto na duração do ciclo, exceto se ocorrer a meio de um programa ou no fim de um programa com uma fase de secagem curta. Nestes casos, a regeneração prolonga a duração total de um programa por mais 5 minutos.

Subsequentemente, o enxaguamento do descalcificador da água que dura 5 minutos pode iniciar no mesmo ciclo ou no início do programa seguinte. Esta atividade aumenta o consumo total de água do programa por mais 4 litros e o consumo energético total de um programa por mais 2 Wh. O enxaguamento do descalcificador termina com um escoamento completo.

O enxaguamento do descalcificador efetuado (mais do que um no mesmo ciclo) pode prolongar a duração do programa em mais 5 minutos, quando ocorre em qualquer ponto no início ou no meio de um programa.



Todos os valores de consumo mencionados nesta secção são determinados de acordo com a norma atualmente aplicável em condições de laboratório com dureza da água de 2,5 mmol/l (descalcificador da água: nível 3) de acordo com o regulamento: 2019/2022 .

A pressão e a temperatura da água, bem como as variações da corrente elétrica, podem alterar os valores.

### **7.3 Aviso de distribuidor de abrillantador vazio**

O abrillantador ajuda a secar a loiça sem riscos e manchas. É libertado automaticamente durante o enxaguamento final.

Quando a câmara de abrillantador estiver vazia, o indicador de falta de abrillantador acende-se. Se a secagem for satisfatória quando utilizar apenas pastilhas combinadas, pode desativar a notificação de reabastecimento de abrillantador. No entanto, recomendamos que utilize sempre abrillantador para obter a melhor secagem possível.

Se utilizar detergente normal ou pastilhas combinadas sem abrillantador, ative o aviso para manter o indicador de falta de abrillantador a funcionar.

### **7.4 Som de fim**

Pode ativar a emissão de um sinal sonoro que indica o fim do programa.



Os sinais sonoros também são emitidos quando ocorre alguma anomalia no aparelho. Não é possível desativar estes sinais sonoros.

## 7.5 AirDry

AirDry melhora os resultados de secagem. A porta do aparelho abre automaticamente durante a fase de secagem e permanece entreaberta.

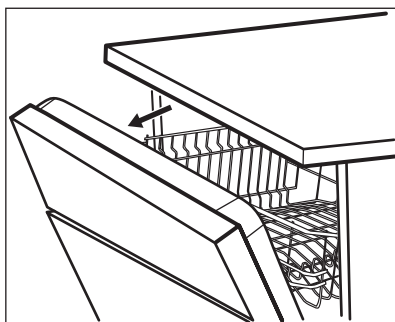

AirDry é ativada automaticamente com todos os programas.

A duração da fase de secagem e o tempo de abertura da porta variam dependendo do programa e das opções selecionados.

### CUIDADO!

Não tente fechar a porta do aparelho durante os primeiros 2 minutos após a abertura automática. Isto pode danificar o aparelho.

### CUIDADO!

Se as crianças tiverem acesso ao aparelho, aconselhamos que desative a opção AirDry. A abertura automática da porta pode representar um perigo.



Quando AirDry abre a porta, Beam-on-Floor pode não estar completamente visível. Para ver se o programa está concluído, observe o painel de controlo.

## 7.6 Sons

Os botões do painel de comandos emitem um "clique" quando são premidos. Pode desativar este som.

# 8. ANTES DA PRIMEIRA UTILIZAÇÃO

1. **Certifique-se de que o nível definido para o descalcificador da água corresponde à dureza da água fornecida. Caso contrário, ajuste o nível do descalcificador da água.**
2. Encha o depósito de sal.
3. Encha o distribuidor de brilhantador.
4. Abra a torneira da água.
5. Inicie o programa 30min para remover todos os resíduos do processo de fabrico. Não utilize detergente e não coloque loiça nos cestos.

Após iniciar o programa, o aparelho pode demorar até 5 minutos a recarregar a resina no descalcificador da água. A fase de lavagem começa apenas quando este processo terminar. O processo é repetido periodicamente.

## 8.1 O depósito de sal

### CUIDADO!

Utilize apenas sal de regeneração para máquinas de lavar loiça. Não utilize sal de cozinha.

O sal é utilizado para recarregar a resina do amaciador da água e para garantir bons resultados de lavagem no quotidiano.

Como encher o depósito de sal

1. Rode a tampa do depósito de sal para a esquerda e retire-a.
2. Coloque 1 litro de água no depósito de sal (apenas para primeira vez).
3. Encha o depósito de sal com 1 kg de sal (até ficar cheio).

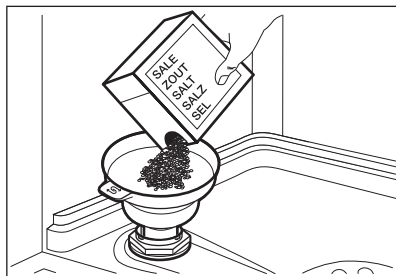

4. Agite o funil com cuidado segurando-o pela pega para introduzir os últimos grãos.
5. Remova o sal em torno da abertura do depósito de sal.

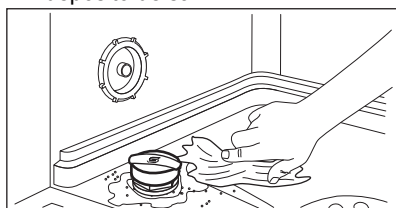

6. Rode a tampa no sentido dos ponteiros do relógio para fechar o depósito de sal.

**⚠ CUIDADO!**

É possível que saia água e sal do depósito de sal quando estiver a enchê-lo. Para evitar a corrosão, encha o depósito de sal e inicie imediatamente um ciclo completo de lavagem de louça com detergente.

## 8.2 Como encher o distribuidor de abrillantador

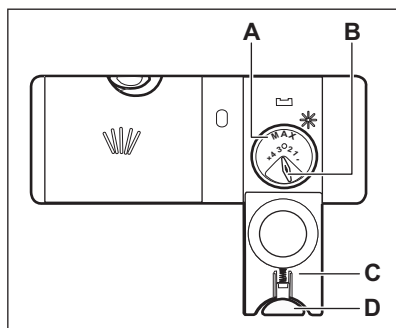

**⚠ CUIDADO!**

O compartimento (A) destina-se apenas a abrillantador. Não encha com detergente.

**⚠ CUIDADO!**

Utilize apenas abrillantador especificamente concebido para máquinas de lavar louça.

1. Prima o botão de libertação (D) para abrir a tampa (C).
2. Coloque abrillantador no distribuidor (A) até que o líquido atinja o nível de enchimento "máx".
3. Retire o abrillantador entornado com um pano absorvente para evitar a formação de espuma em excesso.
4. Feche a tampa. Certifique-se de que o botão de libertação fica bloqueado na posição correta.



Pode rodar o seletor de quantidade a libertar (B) entre a posição 1 (menor quantidade) e a posição 4 ou 6 (maior quantidade).



## 9. UTILIZAÇÃO DIÁRIA

1. Abra a torneira da água.
2. Prima **ⓘ** continuamente até ativar o aparelho.
3. Encha o depósito de sal se estiver vazio.
4. Encha o distribuidor de abrillantador se estiver vazio.
5. Coloque a loiça nos cestos.
6. Adicione o detergente.
7. Selecionar e inicie um programa.
8. Feche a torneira da água quando o programa terminar.

### 9.1 Utilizar o detergente

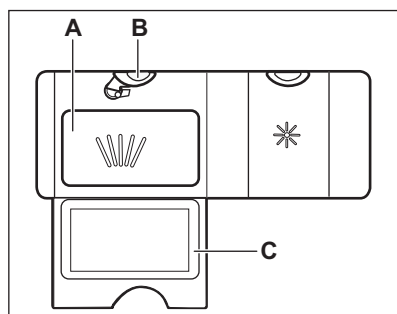

1. Prima o elemento de desbloqueio (B) para abrir a tampa (C).
2. Coloque o detergente, em pó ou pastilhas, no compartimento (A).
3. Se o programa tiver uma fase de pré-lavagem, coloque uma pequena quantidade de detergente na parte interior da porta do aparelho.
4. Feche a cobertura. Certifique-se de que o botão de libertação fica bloqueado na posição correta.



Para mais informações sobre a dosagem de detergente, consulte as instruções do fabricante na embalagem do produto. Normalmente, 20 a 25 ml de detergente em gel são adequados para lavar uma carga com sujidade normal.



Não encha o compartimento (A) com mais de 30 ml de detergente em gel.

### 9.2 Como selecionar e iniciar um programa com a barra de seleção MY TIME

1. Prima o botão do programa que pretende selecionar.
- A luz correspondente ao botão acende-se.
2. Ative a opção ExtraPower se desejar.
  3. Feche a porta do aparelho para iniciar o programa.

### 9.3 Como ativar a opção ExtraPower

1. Selecione um programa com a barra de seleção MY TIME.

2. Prima **ⓘ**<sup>+</sup>.

O luz correspondente ao botão acende-se.



A opção ExtraPower não é permanente, pelo que tem de ser ativada antes do início de qualquer programa quando pretendida.



Não é possível ativar ou desativar a opção ExtraPower durante o funcionamento de um programa.



Ativar a opção ExtraPower aumenta o consumo de água e energia e a duração do programa.

### 9.4 Como iniciar o programa AUTO Sense

1. Premir **AUTO**<sub>Sense</sub>.

A luz relacionada com o botão acende-se.

2. Feche a porta do aparelho para iniciar o programa.

Este aparelho deteta o tipo de carga e regula um ciclo de lavagem adequado e a sua duração.

## 9.5 Como atrasar o início de um programa

Pode atrasar o início do programa selecionado em 3 horas.

1. Selecione um programa.
2. Prima .  
O luz correspondente ao botão acende-se.
3. Feche a porta do aparelho para que a contagem decrescente inicie.

Não é possível alterar a seleção de programa durante a contagem decrescente.

Quando a contagem decrescente terminar, o programa inicia.

## 9.6 Como cancelar o início diferido com a contagem decrescente já iniciada

Prima continuamente  durante 3 segundos. O aparelho volta ao modo de seleção de programa.



Quando cancelar o início diferido, terá de selecionar o programa novamente.

## 9.7 Como cancelar um programa em funcionamento

Prima continuamente  durante 3 segundos. O aparelho volta ao modo de seleção de programa.



Certifique-se de que existe detergente no distribuidor de detergente antes de iniciar outro programa.

## 9.8 Abrir a porta do aparelho durante o funcionamento

Se abrir a porta durante o funcionamento de um programa, o aparelho deixa de funcionar. Isto pode afetar o consumo de energia e a duração do programa. Quando fechar a porta, o aparelho continua a partir do ponto de interrupção.



Se abrir a porta durante a fase de secagem e deixá-la aberta durante mais de 30 segundos, o programa termina. Isto não acontece se a porta for aberta pela função AirDry.

## 9.9 Função Auto Off

Esta função poupa energia ao desligar o aparelho quando não é utilizado.

A função é acionada automaticamente nas seguintes situações:

- Quando o programa tiver terminado.
- 5 minutos após a última ação se o programa não for iniciado.

## 9.10 Fim do programa

Quando o programa tiver terminado, a função Auto Off desliga o aparelho automaticamente.

Todos os botões ficam inativos exceto o botão de Ligar/Desligar.

# 10. SUGESTÕES E DICAS

## 10.1 Geral

Siga as sugestões abaixo para garantir resultados de lavagem e secagem ótimos e ajudar a proteger o ambiente.

- Lavar a loiça na máquina de lavar loiça de acordo com as instruções no manual do utilizador habitualmente consome menos água e energia do que lavar a loiça à mão.

- Carregue a máquina de lavar loiça até à sua capacidade total para poupar água e energia. Para melhores resultados de limpeza, disponha os artigos nos cestos conforme instruído no manual do utilizador e não sobrecarregue os cestos.
- Não passe a loiça por água antes de a colocar na máquina. Aumenta o consumo de água e de energia. Quando

necessário, selecione um programa.com fase pré-lavagem.

- Retire os resíduos maiores de alimentos da louça e esvazie chávenas e copos antes de os colocar no interior do aparelho.
- Mergulhe ou esfregue levemente os recipientes com alimentos cozidos ou assados antes de os lavar no aparelho.
- Certifique-se de que as peças nos cestos não entram em contacto ou tapam outras. Só assim a água consegue ter alcance completo e lavar a loiça.
- Pode utilizar detergente, abrillantador e sal para máquina de lavar loiça ou utilizar pastilhas combinadas (por exemplo, "Tudo em 1"). Siga as instruções apresentadas na embalagem.
- Selecione um programa de acordo com o tipo de carga e o grau de sujidade. ECO confere a mais eficiente utilização do consumo de água e energia.
- Para prevenir que o calcário se acumule no interior do aparelho:
  - Ateste o depósito de sal sempre que necessário.
  - Utilize a dosagem recomendada de detergente e de abrillantador.
  - Certifique-se de que o nível definido para o amaciador da água corresponde à dureza da água fornecida.
  - Siga as instruções no capítulo "Manutenção e limpeza".

## 10.2 Utilizar sal, abrillantador e detergente

- Utilize apenas sal, abrillantador e detergente concebidos para máquina de lavar loiça. A utilização de outros produtos pode danificar o aparelho.
- Para as áreas com água dura ou muito dura, recomendamos a utilização de detergente de máquina de lavar loiça básico (pó, gel ou pastilhas sem agentes adicionais), abrillantador e sal em separado para obtenção dos melhores resultados de lavagem e secagem.
- As pastilhas de detergente não se dissolvem totalmente nos programas curtos. Para evitar resíduos de detergente na loiça, recomendamos que utilize as pastilhas apenas com programas longos.

- Utilize sempre a quantidade certa de detergente. Uma dosagem insuficiente de detergente pode resultar em fracos resultados de lavagem e revestimento ou manchas de água dura nos artigos. A utilização de muito detergente com água macia ou amaciada resulta em resíduos de detergente na loiça. Ajuste a quantidade de detergente com base na dureza da água. Consulte as instruções na embalagem do detergente.
- Utilize sempre a quantidade certa de abrillantador. Uma dosagem insuficiente de abrillantador diminui os resultados da secagem. A utilização de muito abrillantador resulta em camadas azuladas nos artigos.
- Certifique-se de que o nível do amaciador da água está certo. Se o nível estiver muito alto, a quantidade aumentada de sal na água pode resultar em ferrugem nos talheres.

## 10.3 O que fazer se quiser deixar de utilizar pastilhas de detergente combinadas

Antes de começar a utilizar detergente, sal e abrillantador em separado, execute estes passos:

1. Selecione o nível máximo do descalcificador da água.
2. Certifique-se de que o depósito de sal e o depósito de abrillantador estão cheios.
3. Inicie o programa 30min. Não coloque detergente nem loiça nos cestos.
4. Quando o programa terminar, regule o nível do descalcificador da água para a dureza da água na sua área.
5. Regule a quantidade de abrillantador a libertar.

## 10.4 Antes de iniciar um programa

Antes de iniciar o programa selecionado, certifique-se de que:

- Os filtros estão limpos e bem instalados.
- A tampa do depósito de sal está bem apertada.
- Os braços aspersores não estão obstruídos.
- Existe sal e abrillantador suficiente (exceto se utilizar pastilhas combinadas).

- A disposição das peças nos cestos é a correta.
- O programa é adequado para o tipo de carga e o grau de sujidade.
- É utilizada a quantidade correta de detergente.

## 10.5 Carregamento dos cestos

- Utilize sempre todo o espaço dos cestos.
- Utilize o aparelho apenas para lavar objetos que possam ser lavados na máquina.
- Não lave os seguintes materiais na máquina de lavar loiça: madeira, marfim, estanho, cobre, alumínio, porcelana ornamentada e aço em carvão desprotegido. Tal pode fazer com que se rachem, deformem, descolorem, caiam ou enferrujem.
- Não lave no aparelho, artigos que possam absorver água (esponjas, panos domésticos).
- Coloque as peças ocas (chávenas, copos e panelas) com a abertura virada para baixo.

- Certifique-se de que os copos não tocam uns nos outros.
- Coloque peças leves ou de plástico no cesto superior. Certifique-se de que as peças não se mexem livremente.
- Coloque os talheres e os objetos pequenos na gaveta dos talheres.
- Antes de iniciar um programa, certifique-se de que o braço aspersor se pode deslocar livremente.

## 10.6 Descarregar os cestos

1. Deixe a loiça arrefecer antes de a retirar do aparelho. A loiça quente danifica-se facilmente.
2. Esvazie primeiro o cesto inferior e só depois o cesto superior.



Quando o programa terminar, pode ficar água nas superfícies internas do aparelho.

# 11. MANUTENÇÃO E LIMPEZA

### AVISO!

Antes de qualquer operação de manutenção, exceto a execução do programa Machine Care, desative o aparelho e desligue a ficha da tomada elétrica.



Se os filtros estiverem sujos e os braços aspersores estiverem obstruídos, os resultados de lavagem são inferiores. Verifique estes elementos regularmente e limpe-os se for necessário.

## 11.1 Machine Care

O programa Machine Care foi concebido para lavar o interior do aparelho com resultados ótimos. Remove o calcário e os depósitos de gordura.

Quando o aparelho detetar que precisa da lavagem, o indicador acende-se. Inicie o programa Machine Care para lavar o interior do aparelho.

### Como iniciar o programa Machine Care



Antes de iniciar o programa Machine Care, limpe os filtros e braços aspersores.

1. Utilize um produto de descalcificação ou um produto de limpeza especificamente concebido para máquinas de lavar loiça. Siga as instruções apresentadas na embalagem. Não coloque loiça nos cestos.
2. Mantenha premidos simultaneamente os botões + e durante cerca de 3 segundos.

Os indicadores  e  piscarão.

3. Feche a porta do aparelho para iniciar o programa.

Quando o programa terminar, o indicador  apaga-se.

## 11.2 Limpeza interna

- Limpe o interior do aparelho com um pano macio húmido.
- Não utilize produtos abrasivos, esfregões, ferramentas aguçadas, produtos químicos fortes, produtos de polimento ou solventes.
- Limpe a porta, incluindo a junta de borracha, uma vez por semana.
- Para manter o desempenho do seu aparelho, utilize um produto de limpeza concebido especificamente para máquinas de lavar loiça, pelo menos, de dois em dois meses. Siga cuidadosamente as instruções da embalagem do produto.
- Para otimizar os resultados da limpeza, inicie o programa Machine Care.

## 11.3 Remoção de objetos estranhos

Verifique os filtros e o sifão após cada utilização da máquina de lavar loiça. Objetos estranhos (por exemplo, pedaços de vidro, plástico, ossos ou palitos, etc) diminuem o desempenho da limpeza e podem provocar danos na bomba de escoamento.

### CUIDADO!

Se não conseguir remover os objetos estranhos, contacte um Centro de Assistência Técnica Autorizado.

1. Desmonte o sistema dos filtros conforme instruído neste capítulo.
2. Remova todos os objetos estranhos manualmente.
3. Volte a montar os filtros conforme instruído neste capítulo.

## 11.4 Limpeza externa

- Limpe o aparelho com um pano macio e húmido.
- Utilize apenas detergentes neutros.
- Não utilize produtos abrasivos, esfregões ou solventes.

## 11.5 Limpar os filtros

O sistema de filtração é composto por 3 peças.

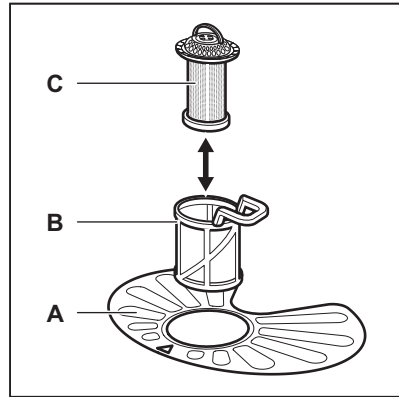

1. Rode o filtro (B) no sentido anti-horário e remova-o.

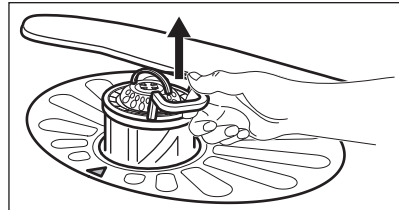
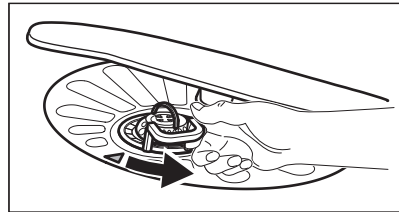

2. Retire o filtro (C) do filtro (B).
3. Retire o filtro plano (A).

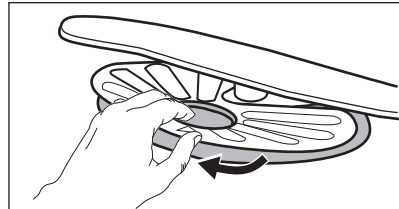

4. Lave os filtros.

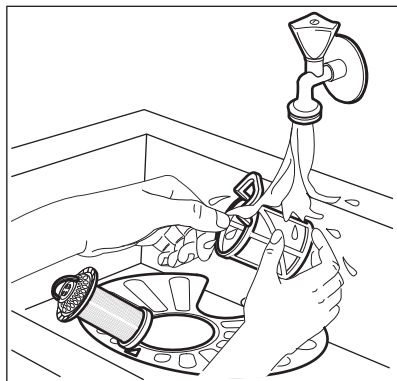

5. Certifique-se de que não há resíduos de alimentos ou sujeira dentro e à volta da borda do coletor.
6. Reinstale o filtro plano (A). Certifique-se de que fica posicionado corretamente debaixo das 2 guias.

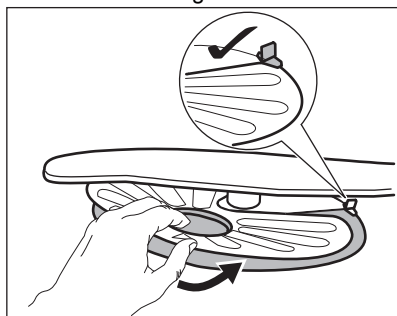

7. Monte os filtros (B) e (C).
8. Reinstale o filtro (B) no filtro plano (A). Rode-o no sentido horário até bloquear.

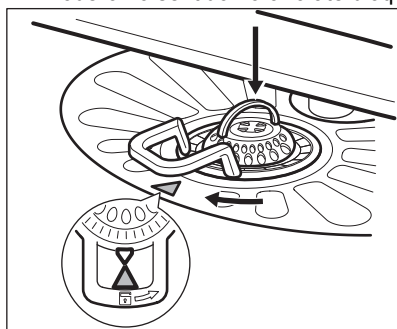

### ⚠ CUIDADO!

Uma posição incorreta dos filtros pode causar resultados de lavagem insatisfatórios e danos no aparelho.

## 11.6 Limpar o braço aspersor inferior

Recomendamos a limpeza dos braços aspersores inferiores regularmente para evitar que a sujeira entupa os orifícios.

Os orifícios obstruídos podem causar resultados de lavagem insatisfatórios.

1. Para remover o braço aspersor inferior, puxe-o para cima.

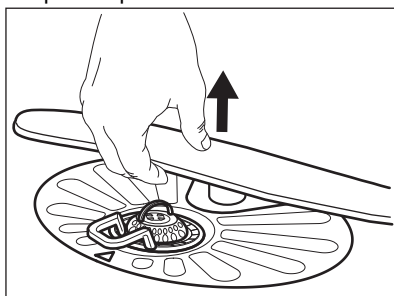

2. Lave o braço aspersor em água corrente. Utilize um objeto fino e pontiagudo como, por exemplo, um palito, para remover a sujeira dos orifícios.

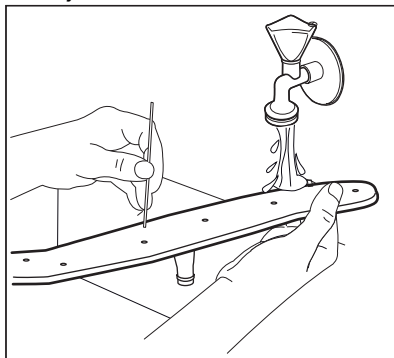

3. Para instalar novamente o braço aspersor, prima-o para baixo.

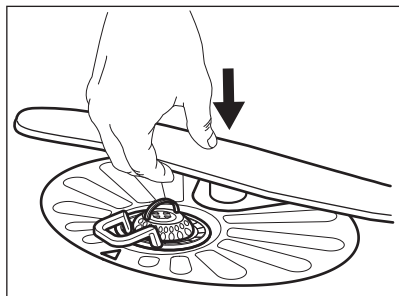

### 11.7 Limpar o braço aspersor superior

Não remova o braço aspersor superior. Se as aberturas do braço aspersor estiverem obstruídas, retire as restantes partículas de sujidade com um objeto fino e afiado, por exemplo, um palito.

### 11.8 Limpar o braço aspersor do teto

Recomendamos a limpeza regular do braço aspersor do teto para evitar a obstrução dos orifícios com sujidade. A obstrução dos orifícios pode resultar em lavagem insatisfatória.

O braço aspersor do teto encontra-se no teto da cavidade do aparelho. O braço aspersor (C) está instalado no tubo de fornecimento de água (A) com o elemento de montagem (B).

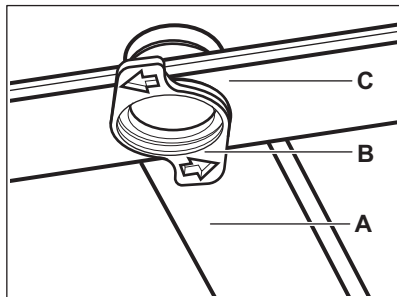

1. Solte os batentes dos lados das calhas deslizantes da gaveta de talheres e puxe a gaveta para fora.

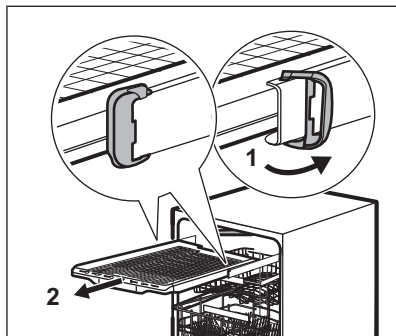

2. Desloque o cesto superior para o nível mais baixo, para conseguir chegar ao braço aspersor com mais facilidade.
3. Para desencaixar o braço aspersor (C) do tubo de fornecimento de água (A), rode o elemento de montagem (B) no sentido anti-horário e puxe o braço aspersor para baixo.
4. Lave o braço aspersor em água corrente. Utilize um objeto fino e pontiagudo, por exemplo um palito, para remover a sujidade dos orifícios. Passe água corrente pelo orifícios para remover todas as partículas de sujidade do interior.

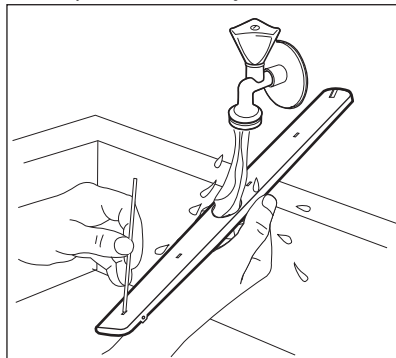

5. Para reinstalar o braço aspersor (C), introduza o elemento de montagem (B) no braço aspersor e fixe-o no tubo de fornecimento de água (A) rodando-o no sentido horário. Certifique-se de que o elemento de montagem fica bloqueado na posição correta.
6. Instale a gaveta de talheres nas calhas deslizantes e bloqueie os batentes.

## 12. RESOLUÇÃO DE PROBLEMAS

### AVISO!

A reparação inadequada do aparelho pode colocar em perigo a segurança do utilizador. Todas as reparações devem ser efetuadas por pessoal qualificado.

**Quase todos os problemas que ocorrem podem ser resolvidos sem necessidade de contactar um Centro de Assistência Técnica Autorizado.**

Consulte a tabela abaixo para ver informações sobre possíveis problemas.

Com alguns problemas, as luzes relacionadas com a barra de seleção MY TIME piscam para indicar uma avaria e o código de alarme.

Problema e código de alarme	Possível causa e solução
Não consegue ativar o aparelho.	<ul style="list-style-type: none"><li>• Certifique-se de que a ficha está ligada à tomada elétrica.</li><li>• Certifique-se de que não há um disjuntor desligado no quadro elétrico.</li></ul>
O programa não inicia.	<ul style="list-style-type: none"><li>• Certifique-se de que a porta do aparelho está fechada.</li><li>• Se tiver selecionado a opção de início programado, cancele-a ou aguarde até a contagem decrescente terminar.</li><li>• O aparelho recarrega a resina no interior do amaciador de água. O procedimento demora aproximadamente 5 minutos.</li></ul>
O aparelho não se enche com água. <ul style="list-style-type: none"><li>• As luzes relacionadas com a barra de seleção MY TIME piscam uma vez.</li><li>• O aparelho emite um sinal sonoro intermitente.</li></ul>	<ul style="list-style-type: none"><li>• Assegurar que a torneira da água está aberta.</li><li>• Certifique-se de que a pressão do abastecimento de água não está demasiado baixa. Para obter estas informações, contacte os serviços locais de abastecimento de água.</li><li>• Certifique-se de que a torneira da água não está obstruída.</li><li>• Certifique-se de que o filtro da mangueira de entrada não está obstruído.</li><li>• Certifique-se de que a mangueira de entrada não tem dobras ou vincos.</li></ul>
O aparelho não escoa a água. <ul style="list-style-type: none"><li>• As luzes relacionadas com a barra de seleção MY TIME piscam duas vezes.</li><li>• O aparelho emite um sinal sonoro intermitente.</li></ul>	<ul style="list-style-type: none"><li>• Certifique-se de que o sifão do lava-loiça não está obstruído.</li><li>• Certifique-se de que o sistema de filtração interior não está obstruído.</li><li>• Certifique-se de que a mangueira de entrada não tem dobras ou vincos.</li></ul>
O dispositivo anti-inundação foi ativado. <ul style="list-style-type: none"><li>• As luzes relacionadas com a barra de seleção MY TIME piscam 3 vezes.</li><li>• O aparelho emite um sinal sonoro intermitente.</li></ul>	<ul style="list-style-type: none"><li>• Feche a torneira da água.</li><li>• Certifique-se de que o aparelho está corretamente instalado.</li><li>• Certifique-se de que os cestos estão carregados conforme instruído no manual do utilizador.</li></ul>



<b>Problema e código de alarme</b>	<b>Possível causa e solução</b>
<p>Avaria do sensor de deteção do nível de água.</p> <ul style="list-style-type: none"> <li>As luzes relacionadas com a barra de seleção MY TIME piscam 4 vezes.</li> <li>O aparelho emite um sinal sonoro intermitente.</li> </ul>	<ul style="list-style-type: none"> <li>Certifique-se de que os filtros estão limpos.</li> <li>Desligue e volte a ligar o aparelho.</li> </ul>
<p>Avaria da bomba de lavagem ou da bomba de escoamento.</p> <ul style="list-style-type: none"> <li>As luzes relacionadas com a barra de seleção MY TIME piscam 5 vezes.</li> <li>O aparelho emite um sinal sonoro intermitente.</li> </ul>	<ul style="list-style-type: none"> <li>Ligue e desligue o aparelho.</li> </ul>
<p>A temperatura da água no interior do aparelho está demasiado alta ou ocorreu uma avaria do sensor da temperatura.</p> <ul style="list-style-type: none"> <li>As luzes relacionadas com a barra de seleção MY TIME piscam 6 vezes.</li> <li>O aparelho emite um sinal sonoro intermitente.</li> </ul>	<ul style="list-style-type: none"> <li>Certifique-se de que a temperatura da água de admissão não excede os 60 °C.</li> <li>Desligue e volte a ligar o aparelho.</li> </ul>
<p>Avaria técnica do aparelho.</p> <ul style="list-style-type: none"> <li>As luzes relacionadas com a barra de seleção MY TIME piscam 12 vezes.</li> <li>O aparelho emite um sinal sonoro intermitente.</li> </ul>	<ul style="list-style-type: none"> <li>Desligue e volte a ligar o aparelho.</li> </ul>
<p>O nível de água no interior do aparelho é demasiado alto.</p> <ul style="list-style-type: none"> <li>As luzes relacionadas com a barra de seleção MY TIME piscam 15 vezes.</li> <li>O aparelho emite um sinal sonoro intermitente.</li> </ul>	<ul style="list-style-type: none"> <li>Desligue e volte a ligar o aparelho.</li> <li>Certifique-se de que os filtros estão limpos.</li> <li>Certifique-se de que a mangueira de saída está instalada na altura certa acima do chão. Consulte as instruções de instalação.</li> </ul>
<p>O aparelho para e inicia mais vezes durante o funcionamento.</p>	<ul style="list-style-type: none"> <li>É normal. Esta ação proporciona uma lavagem ótima com poupança de energia.</li> </ul>
<p>O programa demora demasiado tempo.</p>	<ul style="list-style-type: none"> <li>Se tiver selecionado a opção de início programado, cancele-a ou aguarde até a contagem decrescente terminar.</li> <li>Ativar ExtraPower aumenta a duração do programa.</li> </ul>
<p>Existe uma pequena fuga na porta do aparelho.</p>	<ul style="list-style-type: none"> <li>O aparelho não está nivelado. Desaperte ou aperte os pés ajustáveis (se aplicável).</li> <li>A porta do aparelho não está centrada na cuba. Ajuste o pé traseiro (se aplicável).</li> </ul>

<b>Problema e código de alarme</b>	<b>Possível causa e solução</b>
É difícil fechar a porta do aparelho.	<ul style="list-style-type: none"> <li>• O aparelho não está nivelado. Desaperte ou aperte os pés ajustáveis (se aplicável).</li> <li>• Existe loiça saliente dos cestos.</li> </ul>
A porta do aparelho abre-se durante o ciclo de lavagem.	<ul style="list-style-type: none"> <li>• A função AirDry está ativada. Pode desativar a função. Consulte "<b>Definições de base</b>".</li> </ul>
Ouve-se ruído de trepidação ou pancadas do interior do aparelho.	<ul style="list-style-type: none"> <li>• A loiça não foi bem arrumada nos cestos. Consulte o folheto com as instruções de carregamento dos cestos.</li> <li>• Certifique-se de que os braços aspersores rodam livremente.</li> </ul>
O aparelho faz disparar o disjuntor.	<ul style="list-style-type: none"> <li>• A amperagem do aparelho não é suficiente para fornecer todos os aparelhos que estão a funcionar. Verifique a amperagem da tomada e a capacidade do contador ou desligue um dos aparelhos que estiverem a funcionar.</li> <li>• Falha elétrica interna do aparelho. Contacte um Centro de Assistência Técnica Autorizado.</li> </ul>

Após verificar o aparelho, desative-o e ative-o. Se o problema voltar a ocorrer, contacte um Centro de Assistência Técnica Autorizado.

No caso de surgir algum código de alarme que não esteja na tabela, contacte um Centro de Assistência Técnica Autorizado.

 **AVISO!**

Não recomendamos a utilização do aparelho até que o problema esteja completamente resolvido. Desligue o aparelho e não o volte a ligar até ter a certeza de que funciona corretamente.

## 12.1 Os resultados de lavagem e secagem não são satisfatórios

<b>Problema</b>	<b>Possível causa e solução</b>
Lavagem insatisfatória.	<ul style="list-style-type: none"> <li>• Consulte os capítulos "<b>Utilização diária</b>", e "<b>Sugestões e dicas</b>" e o folheto com as instruções de carregamento dos cestos.</li> <li>• Utilize programas de lavagem mais intensivos.</li> <li>• Ative a opção ExtraPower para melhorar os resultados de lavagem de um programa selecionado.</li> <li>• Limpe os orifícios do braço aspersor e o filtro. Consulte "<b>Manutenção e limpeza</b>".</li> </ul>
Secagem insatisfatória.	<ul style="list-style-type: none"> <li>• A loiça foi deixada demasiado tempo dentro do aparelho fechado. Ative a função AirDry para regular a abertura automática da porta e para melhorar o desempenho da secagem.</li> <li>• Não existe abrillantador ou a dosagem de abrillantador não é suficiente. Encha o distribuidor de abrillantador ou regule o nível de abrillantador para um nível mais alto.</li> <li>• A causa pode estar na qualidade do abrillantador.</li> <li>• Utilize sempre abrillantador, mesmo com pastilhas combinadas.</li> <li>• As peças de plástico podem ter de ser secas com uma toalha.</li> <li>• O programa não tem a fase de secagem. Consulte "<b>Visão geral dos programas</b>".</li> </ul>

<b>Problema</b>	<b>Possível causa e solução</b>
Há riscos esbranquiçados ou camadas azuladas nos copos e pratos.	<ul style="list-style-type: none"> <li>• Foi libertada uma quantidade demasiado alta de abrillantador. Ajuste o nível de abrillantador para um nível inferior.</li> <li>• A quantidade de detergente é demasiada.</li> </ul>
Há manchas e marcas de água secas nos copos e pratos.	<ul style="list-style-type: none"> <li>• A quantidade de abrillantador libertado não é suficiente. Ajuste o nível de abrillantador para um nível superior.</li> <li>• A causa pode estar na qualidade do abrillantador.</li> </ul>
O interior do aparelho está molhado.	<ul style="list-style-type: none"> <li>• Não se trata de um defeito do aparelho. A humidade condensa-se nas paredes do aparelho.</li> </ul>
Espuma invulgar durante a lavagem.	<ul style="list-style-type: none"> <li>• Utilize o detergente especificamente concebido para máquinas de lavar loiça.</li> <li>• Utilize um detergente de um fabricante diferente.</li> <li>• Não faça o pré-enxaguamento dos pratos em água corrente.</li> </ul>
Vestígios de ferrugem nos talheres.	<ul style="list-style-type: none"> <li>• Existe demasiado sal na água que é utilizada para a lavagem. Consulte <b>“O descalcificador da água”</b>.</li> <li>• Talheres de prata e aço inoxidável foram colocados em conjunto. Não coloque talheres de prata perto de talheres de aço inoxidável.</li> </ul>
O distribuidor do detergente fica com resíduos de detergente no fim do programa.	<ul style="list-style-type: none"> <li>• A pastilha de detergente ficou colada ao distribuidor e não foi totalmente dissolvida pela água.</li> <li>• A água não consegue tirar o detergente do distribuidor. Certifique-se de que os braços aspersores não estão bloqueados ou obstruídos.</li> <li>• Certifique-se de que as peças nos cestos não impedem a abertura da tampa do distribuidor de detergente.</li> </ul>
Odores no interior do aparelho.	<ul style="list-style-type: none"> <li>• Consulte <b>“Limpeza do interior”</b>.</li> <li>• Inicie o programa Machine Care com um descalcificador ou um produto de limpeza concebido para máquinas de lavar loiça.</li> </ul>
Depósitos de calcário na loiça, na cuba e na face interior da porta.	<ul style="list-style-type: none"> <li>• O nível de sal está baixo; verifique o indicador de falta de sal.</li> <li>• A tampa do depósito de sal está solta.</li> <li>• A sua água é dura. Consulte <b>“O descalcificador da água”</b>.</li> <li>• Utilize sal e defina a regeneração do amaciador da água mesmo quando as pastilhas forem utilizadas. Consulte <b>“O descalcificador da água”</b>.</li> <li>• Inicie o programa Machine Care com um descalcificador concebido para máquinas de lavar loiça.</li> <li>• Se continuar a observar depósitos de calcário, limpe o aparelho com os detergentes adequados.</li> <li>• Experimente um detergente diferente.</li> <li>• Contacte o fabricante do detergente.</li> </ul>
Loiça baça, descolorada ou lascada.	<ul style="list-style-type: none"> <li>• Certifique-se de que apenas as peças laváveis na máquina são lavadas no aparelho.</li> <li>• Carregue e descarregue os cestos com cuidado. Consulte o folheto com as instruções de carregamento dos cestos.</li> <li>• Coloque as peças delicadas no cesto superior.</li> </ul>



Consulte os capítulos “**Antes da primeira utilização**”, “**Utilização diária**” ou “**Sugestões e dicas**” para conhecer outras causas possíveis.

## 13. INFORMAÇÃO TÉCNICA

Dimensões	Largura / Altura / Profundidade (mm)	596 / 818 - 898 / 550
Ligação elétrica <b>1)</b>	Tensão (V)	220 - 240
	Frequência (Hz)	50
Pressão do fornecimento de água	Mín. / máx. MPa (bar)	0.05 (0.5) / 1 (10)
Fornecimento de água	Água fria ou água quente <b>2)</b>	mín. 5 - máx. 60 °C
Capacidade	Definições de colocação	14

**1)** Consulte a placa de classificação para conhecer os outros valores.

**2)** Se a água quente for proveniente de fontes de energias renováveis (p. ex., painéis solares), utilize o fornecimento de água quente para diminuir o consumo de energia.

### 13.1 Link para a base de dados de EU EPREL

O código QR no rótulo energético fornecido com o aparelho disponibiliza um link da web para o registo deste aparelho na base de dados da EU EPREL. Mantenha a etiqueta de energia para consulta juntamente com o manual do utilizador e todos os outros documentos disponibilizados com este aparelho.

É possível encontrar informação relacionada com o desempenho do produto na base de

dados de EU EPREL utilizando o link <https://eprel.ec.europa.eu> e o nome do modelo e número do produto que pode encontrar na placa de características do aparelho. Consulte o capítulo “Descrição do produto”.

Para informação mais detalhada sobre a etiqueta de energia, visite [www.theenergylabel.eu](http://www.theenergylabel.eu).

## 14. PREOCUPAÇÕES AMBIENTAIS

Recicle os materiais que apresentem o símbolo . Coloque a embalagem nos contentores indicados para reciclagem. Ajude a proteger o ambiente e a saúde pública através da reciclagem dos aparelhos eléctricos e electrónicos. Não elimine os

aparelhos que tenham o símbolo juntamente com os resíduos domésticos. Coloque o produto num ponto de recolha para reciclagem local ou contacte as suas autoridades municipais.

## PARA UNOS RESULTADOS PERFECTOS

Gracias por elegir este producto AEG. Lo hemos creado para brindarle un rendimiento impecable durante muchos años, con tecnologías innovadoras que lo ayudan a simplificar la vida, características que quizás no encuentre en los electrodomésticos comunes. Dedique unos minutos a leer este documento para sacarle el máximo partido. **Visite nuestro sitio web para:**



Obtener consejos, folletos, soluciones a problemas e información de servicio y reparación:

**[www.aeg.com/support](http://www.aeg.com/support)**



Registrar su producto para recibir un mejor servicio:

**[www.registreaeg.com](http://www.registreaeg.com)**



Comprar accesorios, artículos de consumo y piezas de recambio originales para su aparato:

**[www.aeg.com/shop](http://www.aeg.com/shop)**

## ATENCIÓN AL CLIENTE Y SERVICIO

Le recomendamos que utilice recambios originales.

Cuando se ponga en contacto con nuestro Centro de servicio técnico, asegúrese de tener los siguientes datos disponibles: Modelo, código numérico del producto (PNC), número de serie.

La información se encuentra en la placa de características.

 Advertencia / Precaución - Información sobre seguridad

 Información general y consejos

 Información relativa al medioambiente

Salvo modificaciones.

## CONTENIDO

1. INFORMACIÓN SOBRE SEGURIDAD.....	30
2. INSTRUCCIONES DE SEGURIDAD.....	31
3. INSTALACIÓN.....	33
4. DESCRIPCIÓN DEL PRODUCTO.....	35
5. PANEL DE CONTROL.....	36
6. SELECCIÓN DE PROGRAMAS.....	36
7. AJUSTES BÁSICOS .....	38
8. ANTES DEL PRIMER USO.....	42
9. USO DIARIO.....	44
10. CONSEJOS.....	45
11. MANTENIMIENTO Y LIMPIEZA.....	47
12. SOLUCIÓN DE PROBLEMAS.....	51
13. INFORMACIÓN TÉCNICA.....	55
14. ASPECTOS MEDIOAMBIENTALES.....	56

## 1. ⚠ INFORMACIÓN SOBRE SEGURIDAD

Antes de instalar y utilizar el aparato, lea atentamente las instrucciones facilitadas. El fabricante no se hace responsable de lesiones o daños producidos como resultado de una instalación o un uso incorrectos. Conserve siempre estas instrucciones en lugar seguro y accesible para futuras consultas.

### 1.1 Seguridad de niños y personas vulnerables

- Este aparato puede ser utilizado por niños de 8 años en adelante y personas cuyas capacidades físicas, sensoriales o mentales estén disminuidas o que carezcan de la experiencia y conocimientos suficientes para manejarlo, siempre que cuenten con las instrucciones o la supervisión sobre el uso del electrodoméstico de forma segura y comprendan los riesgos.
- Es necesario mantener alejados del aparato a los niños de entre 3 y 8 años, así como a las personas con minusvalías importantes y complejas, salvo que estén bajo supervisión continua.
- Es necesario mantener alejados del aparato a los niños de menos de 3 años salvo que estén bajo supervisión continua.
- Es necesario vigilar a los niños para que no jueguen con el aparato.
- Mantenga los detergentes fuera del alcance de los niños.
- Mantenga a los niños y mascotas alejados del aparato cuando la puerta se encuentre abierta.
- La limpieza y mantenimiento de usuario del producto no podrán ser realizados por niños sin supervisión.

### 1.2 Instrucciones generales de seguridad

- Este electrodoméstico está diseñado únicamente para limpiar vajilla y utensilios domésticos.

- Este aparato está diseñado para uso doméstico en interiores.
- Este aparato se puede utilizar en oficinas, habitaciones de hotel, habitaciones de Bed&Breakfast, casas de campo y otros alojamientos similares donde dicho uso no exceda (en promedio) los niveles de uso doméstico.
- No cambie las especificaciones de este aparato.
- La presión del suministro de agua para el funcionamiento del aparato (mínima y máxima) debe estar entre 0.05 (0.5) / 1 (10) MPa (bares).
- Coloque el máximo número de 14 cubiertos.
- La puerta del aparato no debe dejarse abierta para evitar el riesgo de tropiezos.
- Si el cable de alimentación sufre algún daño, el fabricante, su servicio técnico autorizado o un profesional tendrán que cambiarlo para evitar riesgos.
- **ADVERTENCIA:** Los cuchillos y otros utensilios con puntas afiladas deben colocarse en el cesto con las puntas hacia abajo o en posición horizontal.
- Antes de realizar tareas de mantenimiento, apague el aparato y desenchúfelo de la toma de corriente.
- No utilice agua pulverizada a alta presión ni vapor para limpiar el aparato.
- Si el aparato tiene orificios de ventilación en la base, no deben cubrirse, por ejemplo con una alfombra.
- El aparato debe conectarse a la toma de agua utilizando el juego nuevo de tubos que se facilita. No deben reutilizarse los tubos antiguos.

## 2. INSTRUCCIONES DE SEGURIDAD

### 2.1 Instalación



#### **ADVERTENCIA!**

Solo un técnico cualificado puede instalar el aparato.

- Retire todo el embalaje.
- No instale ni utilice un aparato dañado.

- Siga las instrucciones de instalación suministradas con el aparato.
- Tenga cuidado al mover el aparato, porque es pesado. Utilice siempre guantes de protección y calzado cerrado.
- No instale ni utilice el aparato en lugares con temperaturas inferiores a 0 °C.

- Instale el aparato en un lugar seguro y adecuado que cumpla los requisitos de instalación.
- No utilice el aparato antes de instalarlo en la estructura empotrada por motivos de seguridad.

## 2.2 Conexión eléctrica



### ADVERTENCIA!

Riesgo de incendios y descargas eléctricas.

- Advertencia: este aparato está diseñado para instalarse/conectarse a una toma de tierra del edificio.
- Asegúrese de que los parámetros de la placa de características son compatibles con los valores eléctricos del suministro eléctrico.
- Utilice siempre una toma con aislamiento de conexión a tierra correctamente instalada.
- No utilice adaptadores de enchufes múltiples ni cables prolongadores.
- Asegúrese de no provocar daños en el enchufe ni en el cable de red. Si es necesario cambiar el cable de alimentación del aparato, debe hacerlo el centro de servicio técnico autorizado.
- Conecte el enchufe a la toma de corriente únicamente cuando haya terminado la instalación. Asegúrese de tener acceso al enchufe del suministro de red una vez finalizada la instalación.
- No desconecte el aparato tirando del cable de conexión a la red. Tire siempre del enchufe.

## 2.3 Conexión de agua

- No provoque daños en los tubos de agua.
- Antes de conectar a nuevas tuberías o tuberías que no se hayan usado durante mucho tiempo, o donde se hayan realizado trabajos o se hayan conectado dispositivos nuevos (contadores de agua, por ejemplo), deje correr el agua hasta que esté limpia.
- Asegúrese de que no haya fugas de agua visibles durante y después del primer uso del aparato.
- Si la manguera de entrada de agua está dañada, cierre la llave de agua y quite

inmediatamente el enchufe de la toma de corriente. Póngase en contacto con un centro de servicio autorizado para sustituir la manguera de entrada de agua.

## 2.4 Uso

- No coloque productos inflamables o artículos mojados con productos inflamables dentro, cerca o sobre el aparato.
- Los detergentes para lavavajillas son peligrosos. Siga las instrucciones de seguridad del envase del detergente.
- No beba agua ni juegue con el agua del aparato.
- No retire la vajilla del aparato hasta que finalice el programa. Puede quedar algo de detergente en los platos.
- No guarde los artículos ni ejerza presión sobre la puerta abierta del aparato.
- El aparato puede liberar vapor caliente si abre la puerta mientras está en marcha un programa.

## 2.5 Asistencia técnica

- Para reparar el aparato, póngase en contacto con el centro de servicio autorizado. Utilice solamente piezas de recambio originales.
- Tenga en cuenta que la autorreparación o la reparación no profesional puede tener consecuencias de seguridad y podría anular la garantía.
- Las siguientes piezas de repuesto estarán disponibles durante 7 años después de que el modelo se haya retirado: motor, bomba de circulación y desagüe, calentadores y elementos de calentamiento, incluidas las bombas de calor, tuberías y equipos relacionados, incluidas las mangueras, válvulas, filtros y aquastops, piezas estructurales e interiores relacionadas con los conjuntos de puertas, placas de circuitos impresos, pantallas electrónicas, presostatos, termostatos y sensores, software y firmware, incluido el software de restablecimiento. Tenga en cuenta que algunas de estas piezas de recambio solo están disponibles para los reparadores profesionales, y que no todas las piezas de recambio son relevantes para todos los modelos.



- Los siguientes repuestos estarán disponibles durante 10 años después de que el modelo se haya retirado: bisagras y juntas de puertas, otras juntas, brazos aspersores, filtros de desagüe, rejillas interiores y periféricos de plástico como cestas y tapas.
- En cuanto a la(s) bombilla(s) de este producto y las de repuesto vendidas por separado: Estas bombillas están destinadas a soportar condiciones físicas extremas en los aparatos domésticos, como la temperatura, la vibración, la humedad, o están destinadas a señalar información sobre el estado de funcionamiento del aparato. No están

destinadas a utilizarse en otras aplicaciones y no son adecuadas para la iluminación de estancias domésticas.

## 2.6 Desecho

### ⚠ ADVERTENCIA!

Existe riesgo de lesiones o asfixia.

- Desconecte el aparato de la red.
- Corte el cable de conexión a la red y deséchelo.
- Retire el pestillo de la puerta para evitar que los niños y las mascotas queden encerrados en el aparato.

## 3. INSTALACIÓN

### ⚠ ADVERTENCIA!

Consulte los capítulos sobre seguridad.

### 3.1 Construyendo en



YouTube

[www.youtube.com/electrolux](http://www.youtube.com/electrolux)  
[www.youtube.com/aeg](http://www.youtube.com/aeg)

How to install your AEG/Electrolux  
60 cm Sliding Door Dishwasher

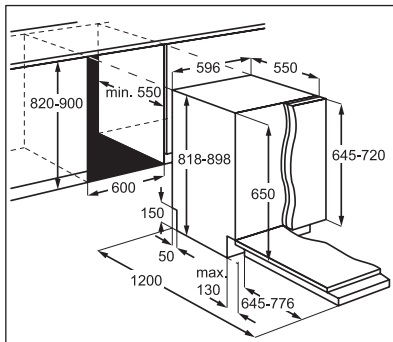

### 3.2 Tapones de seguridad

Si el panel del mueble no está instalado, abra la puerta del aparato con cuidado para evitar el riesgo de lesiones.

Después de la instalación, asegúrese de que las cubiertas de plástico estén bloqueadas en su posición. Los daños o desmontaje de las cubiertas de plástico a los lados de la puerta pueden afectar a la funcionalidad del aparato y provocar lesiones. Si la cubierta de plástico está dañada, póngase en contacto con el Centro de servicio autorizado para sustituirla por la nueva.

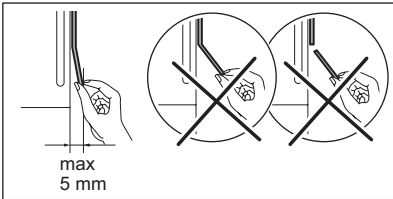
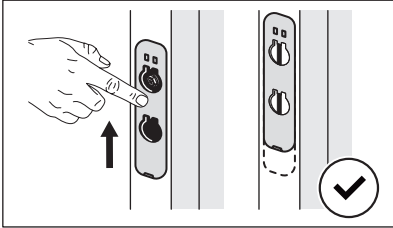
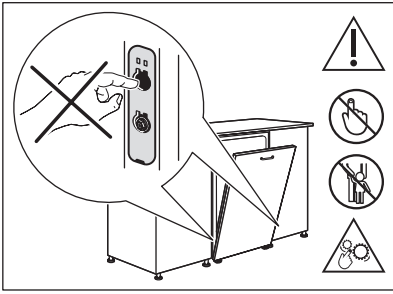

## 4. DESCRIPCIÓN DEL PRODUCTO

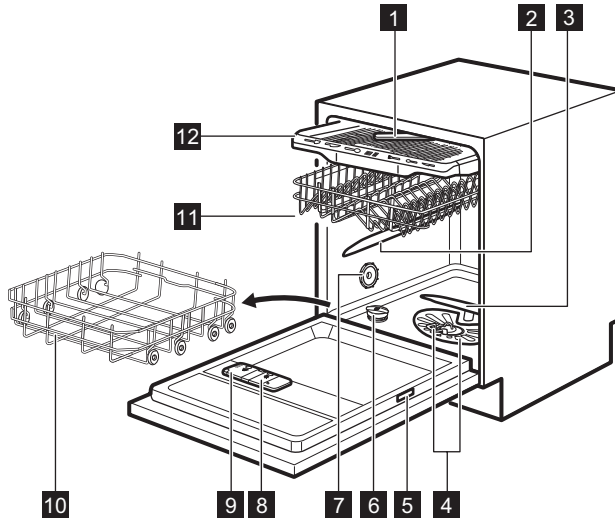

- 1 Brazo aspersor de techo
- 2 Brazo aspersor intermedio
- 3 Brazo aspersor inferior
- 4 Filtros
- 5 Placa de características técnicas
- 6 Depósito de sal
- 7 Ventilación
- 8 Dosificador de abrillantador
- 9 Dosificador de detergente

- 10 Cesto inferior
- 11 Cesto superior
- 12 Cajón de cubiertos



El gráfico es una descripción general. Para obtener más información, consulte otros capítulos o documentos proporcionados con el aparato.

### 4.1 Beam-on-Floor

Beam-on-Floor es una luz que aparece en el suelo bajo la puerta del aparato.

- Cuando empieza el programa, la luz roja se enciende y permanece encendida la duración del programa.
- Una vez completado el programa, se enciende una luz verde.
- Cuando el aparato presenta un fallo, la luz roja parpadea.



Beam-on-Floor desaparece cuando se desactiva el aparato.



Cuando AirDry está activado durante la fase de secado, es posible que la proyección en el suelo no esté visible completamente. Para ver si el ciclo ha terminado, consulte el panel de control.

## 5. PANEL DE CONTROL

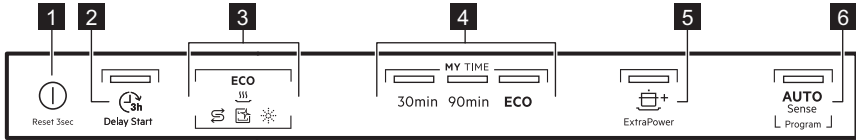

- 1 Botón de encendido/apagado / Botón de reinicio
- 2 Tecla de inicio retardado
- 3 Indicadores
- 4 Barra de selección de programas  
MY TIME

- 5 Tecla de opción ExtraPower
- 6 Botón de programa AUTO Sense

### 5.1 Indicadores

Indicador	Descripción
<b>ECO</b>	Indicador de programa ECO. Indica la selección de programa más respetuosa con el medio ambiente para una carga con suciedad normal. Consulte <b>“Selección de programas”</b> .
	Indicador de abrillantador. Se enciende cuando hay que rellenar el dosificador de abrillantador. Consulte <b>“Antes del primer uso”</b> .
	Indicador de sal. Se enciende cuando hay que rellenar el depósito de sal. Consulte <b>“Antes del primer uso”</b> .
	Indicador Machine Care. Se enciende cuando el aparato necesita una limpieza interna con el programa Machine Care. Consulte <b>“Mantenimiento y limpieza”</b> .
	Indicador de fase de secado. Se activa cuando hay un programa con la fase de secado seleccionado. Parpadea durante la fase de secado. Consulte <b>“Selección de programas”</b> .

## 6. SELECCIÓN DE PROGRAMAS

### 6.1 MY TIME

La barra de selección MY TIME permite elegir un ciclo de lavado adecuado en función de la duración del programa.

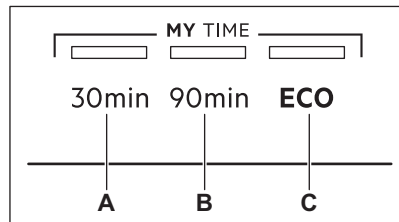

- A. **30min** es el programa más corto adecuado para lavar una carga con suciedad reciente y ligera.
- B. **90min** es un programa adecuado para lavar y secar piezas con suciedad normal.
- C. **ECO** es el programa más largo que usa el agua y consume la energía de la forma más eficiente para vajillas y cubiertos con suciedad normal. Este es el programa estándar para institutos de pruebas. <sup>1)</sup>

## 6.2 AUTO Sense

El programa AUTO Sense ajusta automáticamente el ciclo de lavado según el tipo de carga.

## 6.4 Resumen de los programas

Programa	Carga del lavavajillas	Grado de suciedad	Fases del programa	Opciones
30min	Vajilla, cubertería	Fresco	<ul style="list-style-type: none"> <li>• Lavavajillas a 50 °C</li> <li>• Aclarado intermedio</li> <li>• Aclarado final a 45 °C</li> <li>• AirDry <sup>1)</sup></li> </ul>	<ul style="list-style-type: none"> <li>• ExtraPower</li> </ul>
90min	Vajilla, cubiertos, ollas y sartenes	Normal, ligeramente seco	<ul style="list-style-type: none"> <li>• Lavavajillas a 60 °C</li> <li>• Aclarado intermedio</li> <li>• Aclarado final a 55 °C</li> <li>• Secado</li> <li>• AirDry <sup>1)</sup></li> </ul>	<ul style="list-style-type: none"> <li>• ExtraPower</li> </ul>
ECO	Vajilla, cubiertos, ollas y sartenes	Normal, ligeramente seco	<ul style="list-style-type: none"> <li>• Prelavado</li> <li>• Lavavajillas a 50 °C</li> <li>• Aclarado intermedio</li> <li>• Aclarado final a 55 °C</li> <li>• Secado</li> <li>• AirDry <sup>1)</sup></li> </ul>	<ul style="list-style-type: none"> <li>• ExtraPower</li> </ul>
AUTO Sense	Vajilla, cubiertos, ollas y sartenes	Todo	<ul style="list-style-type: none"> <li>• Prelavado</li> <li>• Lavavajillas a 50 - 60 °C</li> <li>• Aclarado intermedio</li> <li>• Aclarado final a 60 °C</li> <li>• Secado</li> <li>• AirDry <sup>1)</sup></li> </ul>	No aplicable

El aparato detecta el tipo de suciedad y la cantidad de platos que hay en los cestos. Ajusta la temperatura y la cantidad de agua además de la duración del programa.

## 6.3 Opciones

Puede ajustar la selección de programas a sus necesidades activando opciones.

### ExtraPower

 ExtraPower mejora los resultados de lavado del programa seleccionado. Esta opción aumenta la temperatura y la duración del lavado.

<sup>1)</sup> Este programa se utiliza para evaluar el cumplimiento del Reglamento de la Comisión sobre ecodiseño (UE) 2019/2022.

Programa	Carga del lavavajillas	Grado de suciedad	Fases del programa	Opciones
Machine Care	Limpieza del interior del aparato. Consulte "Mantenimiento y limpieza".		<ul style="list-style-type: none"> <li>• Limpieza a 70 °C</li> <li>• Aclarado intermedio</li> <li>• Aclarado final</li> <li>• AirDry <b>1)</b></li> </ul>	No aplicable

**1)** Apertura automática de la puerta durante la fase de secado. Consulte "Ajustes básicos".

## Valores de consumo

Programa <b>1)2)</b>	Agua (l)	Energía (kWh)	Duración (min)
30min	11.0	0.610	30
90min	11.9	1.060	90
ECO	10.5	0.746	240
AUTO Sense	12.0	1.230	170
Machine Care	9.9	0.600	60

**1)** La presión y temperatura del agua, las variaciones del suministro de energía, las opciones, la cantidad de platos y el grado de suciedad pueden alterar los valores.

**2)** Los valores de los programas distintos de ECO son solo indicativos.

## Información para institutos de pruebas

Para recibir toda la información necesaria para efectuar pruebas de rendimiento (p.ej., según EN60436 ), envíe un correo electrónico a:

[info.test@dishwasher-production.com](mailto:info.test@dishwasher-production.com)

En su solicitud, incluya el código de número de producto (PNC) de la placa de características.

Para cualquier otra pregunta relacionada con su lavavajillas, consulte el manual de servicio suministrado con el aparato.

## 7. AJUSTES BÁSICOS

Puede configurar el dispositivo cambiando la configuración básica de acuerdo con sus necesidades.

Número	Ajustes	Valores	Descripción <sup>1)</sup>
1	Dureza agua	Del nivel 1 al nivel 10 (valor predeterminado: 5)	Ajustar el nivel del descalcificador de agua según la dureza del agua de su zona.
2	Notificación del abrillantador	Encendido (valor predeterminado) Apagado	Activar o desactivar la notificación del abrillantador.

Número	Ajustes	Valores	Descripción <sup>1)</sup>
3	Sonido de fin	On Apagado (valor predeterminado)	Activar o desactivar la señal acústica de fin de programa.
4	Apertura automática de la puerta	Encendido (valor predeterminado) Apagado	Activar o desactivar AirDry.
5	Tonos de botones	Encendido (valor predeterminado) Apagado	Activar o desactivar el sonido de los botones cuando se pulsan.

1) Para más detalles, consulte la información proporcionada en este capítulo.

Puede cambiar los ajustes básicos en el modo de ajuste.

Cuando el aparato está en el modo de ajuste, los indicadores del panel de mandos representan los ajustes disponibles. Para cada ajuste, un indicador dedicado parpadea:

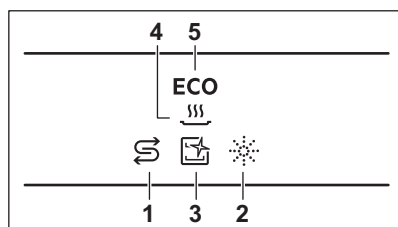

## 7.1 Modalidad de ajuste

### Cómo acceder al modo de ajuste

Puede entrar en el modo de ajuste antes de iniciar un programa. No puede entrar en el modo de ajuste mientras se realiza un programa.

Para acceder al modo de ajuste, pulse y mantenga pulsado **30min** y **ECO** unos 3 segundos.

- La luz correspondiente a **30min** y el indicador **30min** parpadean.
- Los indicadores **90min**, **ECO** y **ECO** están encendidos.
- Las luces correspondientes a la barra de selección MY TIME están encendidas.

### Cómo navegar en el modo de ajuste

Puede navegar en el modo de configuración utilizando la barra de selección MY TIME.

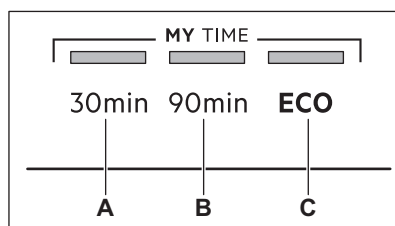

**A.** Botón **Anterior**

**B.** Botón **OK**

**C.** Botón **Siguiente**

Utilice **Anterior** y **Siguiente** para cambiar entre los ajustes básicos y para modificar su valor.

Utilice **OK** para introducir el ajuste seleccionado y confirmar el cambio de valor.

### Cómo cambiar un ajuste

Asegúrese de que el aparato se encuentra en modo de ajuste.

1. Pulse **Anterior** o **Siguiente** hasta que parpadee el indicador correspondiente al ajuste que desea.

La luz correspondiente a **30min** muestra el ajuste actual:

- Para las configuraciones con dos valores (activado y desactivado), la luz está encendida (= la configuración está activada) o desactivada (= la configuración está desactivada).

- Para los ajustes con múltiples valores (niveles), la luz parpadea. El número de parpadeos indica el valor del ajuste actual (p. ej. 5 parpadeos + pausa + 5 parpadeos... = nivel 5).
2. Pulse **OK** para introducir el ajuste.
    - El indicador correspondiente al ajuste está encendido.
    - Los otros indicadores están apagados.
    - La luz correspondiente a  muestra el ajuste actual.
  3. Pulse **Anterior** o **Siguiente** para cambiar el valor.
  4. Pulse **OK** para confirmar el ajuste.
    - El nuevo ajuste se guarda.
    - El aparato vuelve a la selección de ajuste.
  5. Mantenga pulsados simultáneamente **30min** y **ECO** durante al menos 3 segundos para salir del modo.

El aparato vuelve a la selección de programa. Los ajustes guardados son válidos hasta que los vuelva a cambiar.

## 7.2 Descalcificador de agua

El descalcificador elimina minerales del suministro de agua que podrían afectar negativamente al resultado de lavado y al funcionamiento del aparato.

Cuanto mayor sea el contenido de dichos minerales, más dura será el agua. La dureza del agua se mide en escalas equivalentes.

El descalcificador de agua debe ajustarse en función de la dureza del agua de su zona. La empresa local de suministro de agua puede informarle de la dureza del agua de su zona. Ajuste el nivel adecuado del descalcificador para asegurar buenos resultados de lavado.

### Dureza del agua

Grados alemanes (°dH)	Grados franceses (°fH)	mmol/l	mg/l (ppm)	Grados Clarke	Nivel del descalcificador de agua
47 - 50	84 - 90	8.4 - 9.0	835 - 904	58 - 63	10
43 - 46	76 - 83	7.6 - 8.3	755 - 834	53 - 57	9
37 - 42	65 - 75	6.5 - 7.5	645 - 754	46 - 52	8
29 - 36	51 - 64	5.1 - 6.4	505 - 644	36 - 45	7
23 - 28	40 - 50	4.0 - 5.0	395 - 504	28 - 35	6
19 - 22	33 - 39	3.3 - 3.9	325 - 394	23 - 27	5 <b>1)</b>
15 - 18	26 - 32	2.6 - 3.2	255 - 324	18 - 22	4
11 - 14	19 - 25	1.9 - 2.5	185 - 254	13 - 17	3
4 - 10	7 - 18	0.7 - 1.8	70 - 184	5 - 12	2
<4	<7	<0.7	<70	< 5	1 <b>2)</b>

1) Ajustes de fábrica.

2) No utilice sal en este nivel.

**Independientemente del tipo de detergente que utilice, ajuste el nivel de dureza de agua adecuado para mantener activo el indicador de rellenado de sal.**



Las tabletas múltiples que contienen sal no son suficientemente efectivas para ablandar el agua dura.



## Proceso de regeneración

Para el correcto funcionamiento del descalcificador de agua, la resina del dispositivo debe regenerarse regularmente. Este proceso es automático y forma parte del funcionamiento normal del lavavajillas.

Cuando la cantidad de agua prescrita (véanse los valores del cuadro) se ha utilizado desde el proceso de regeneración anterior, se iniciará un nuevo proceso de regeneración entre el aclarado final y el final del programa.

Nivel del descalcificador de agua	Cantidad de agua (l)
1	250
2	100
3	62
4	47
5	25
6	17
7	10
8	5
9	3
10	3

En el caso del ajuste alto del descalcificador de agua, puede ocurrir también en la mitad del programa, antes del enjuague (dos veces durante un programa). El inicio de la regeneración no tiene ningún impacto en la duración del ciclo, a menos que ocurra a mitad de un programa o al final de un programa con una breve fase de secado. En dichos casos, la regeneración prolonga la duración total de un programa en 5 minutos adicionales.

Posteriormente, el enjuague del descalcificador de agua que dura 5 minutos puede comenzar en el mismo ciclo o al principio del siguiente programa. Esta actividad aumenta el consumo total de agua de un programa en 4 litros adicionales y el consumo total de energía de un programa en 2 Wh adicionales. El aclarado del descalcificador termina con un drenaje completo.

Cada aclarado del descalcificador realizado (es posible que haya más de uno en el mismo ciclo) puede prolongar la duración del programa en otros 5 minutos cuando se produzca en cualquier punto del comienzo o en la mitad de un programa.



Todos los valores de consumo mencionados en esta sección se determinan en línea con la norma aplicable actualmente en condiciones de laboratorio con una dureza del agua de 2,5 mmol/l (descalcificador de agua: nivel 3) de acuerdo con la normativa: 2019/2022 .

La presión y temperatura del agua, así como las variaciones del suministro de energía, pueden modificar dichos valores.

## 7.3 Notificación del dosificador de abrillantador vacío

El abrillantador permite que la vajilla se seque sin rayas ni franjas. Se libera automáticamente durante el aclarado final.

Cuando el depósito de abrillantador está vacío, el indicador se enciende avisando que es preciso rellenar. Si el resultado de secado es satisfactorio usando solo multipastillas, puede desactivar el aviso para rellenar el abrillantador. Sin embargo, para obtener el mejor secado, utilice siempre abrillantador.

Si utiliza detergente normal o tabletas múltiples sin abrillantador, active la notificación para mantener activo el indicador de rellenado de abrillantador.

## 7.4 Sonido de fin

Puede activar una señal acústica que suena al finalizar el programa.



Las señales acústicas suenan también cuando se produce un fallo del aparato. No es posible desactivar estas señales.

## 7.5 AirDry

AirDry mejora el resultado de secado. La puerta del aparato se abre automáticamente

durante la fase de secado y permanece entreabierta.

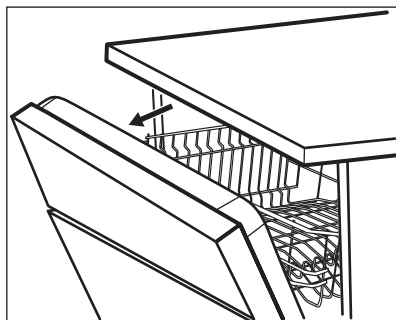

AirDry se activa automáticamente con todos los programas.

La duración de la fase de secado y el tiempo de apertura de la puerta varían en función del programa y las opciones seleccionadas.

#### **⚠ PRECAUCIÓN!**

No intente cerrar la puerta del aparato durante 2 minutos después de la apertura automática. Podría dañar el aparato.

#### **⚠ PRECAUCIÓN!**

Si los niños tienen acceso al aparato, se aconseja desactivar AirDry. La apertura automática de la puerta puede suponer un peligro.



Cuando AirDry abre la puerta, Beam-on-Floor puede no ser totalmente visible. Para ver si el programa ha terminado, consulte el panel de mandos.

### **7.6 Tonos de botones**

Los botones del panel de mandos emiten un sonido clic al presionarlos. Puede desactivar este sonido.

## **8. ANTES DEL PRIMER USO**

- 1. Asegúrese de que el nivel actual del descalcificador coincide con la dureza de su suministro de agua. De lo contrario, ajuste el nivel del descalcificador de agua.**
2. Llene el depósito de sal.
3. Llene el dosificador de abrillantador.
4. Abra la llave de paso.
5. Inicie el programa 30min para eliminar los residuos del proceso de fabricación. No utilice detergente ni cargue platos en los cestos.

Después de iniciar el programa, el aparato recarga la resina del descalcificador durante hasta 5 minutos. La fase de lavado empieza solo después de que termine este proceso. El proceso se repite periódicamente.

### **8.1 El depósito de sal**

#### **⚠ PRECAUCIÓN!**

Utilice solo sal regeneradora para lavavajillas. No use sal de cocina.

La sal se utiliza para recargar la resina del descalcificador y asegurar un buen resultado de lavado en el uso diario.

#### **Llenado del depósito de sal**

1. Gire el tapón del depósito de sal hacia la izquierda y extráigalo.
2. Vierta un litro de agua en el depósito de sal (sólo la primera vez).
3. Llene el depósito de sal con 1 kg de sal (hasta que esté lleno).

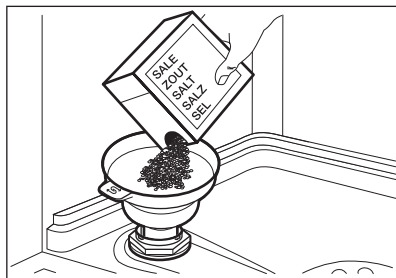

4. Agite cuidadosamente el embudo por el asa para hacer que entren los últimos granos.
5. Retire la sal que haya quedado alrededor del depósito.

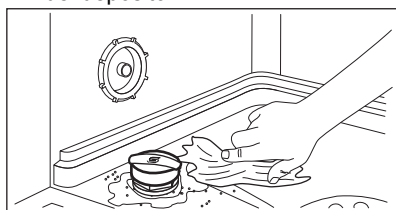

6. Para cerrarlo, gire el tapón del depósito de sal hacia la derecha.

**⚠ PRECAUCIÓN!**

El agua y la sal pueden salirse del depósito de sal cuando lo llena. Para evitar la corrosión, llene primero el recipiente de sal e inicie inmediatamente después un ciclo completo de lavado con detergente.

## 8.2 Llenado del dosificador de abrillantador

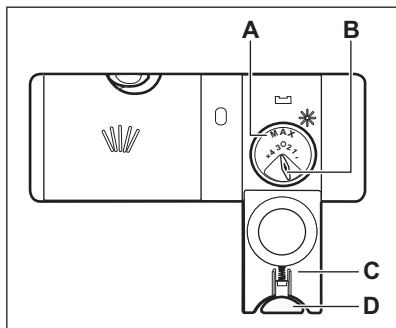

**⚠ PRECAUCIÓN!**

El compartimento (A) es solo para abrillantador. No lo llene con detergente.

**⚠ PRECAUCIÓN!**

Utilice exclusivamente abrillantador diseñado específicamente para lavavajillas.

1. Pulse la tecla de apertura (D) para abrir la tapa (C).
2. Vierta el abrillantador en el dosificador (A) hasta que el líquido alcance el nivel "max".
3. Limpie el abrillantador con un paño absorbente para evitar que se forme demasiada espuma.
4. Cierre la tapa. Asegúrese de que el botón de apertura se bloquea en su posición.

**i**

Puede girar el selector de la cantidad (B) entre la posición 1 (menor cantidad) y la posición 4 o 6 (mayor cantidad).

## 9. USO DIARIO

1. Abra la llave de paso.
2. Pulse y mantenga pulsado  hasta que se active el aparato.
3. Llene el depósito de sal si está vacío.
4. Llene el dosificador de abrillantador si está vacío.
5. Cargue los cestos.
6. Añada el detergente.
7. Seleccione e inicie un programa.
8. Cierre la llave del agua cuando termine el programa.

### 9.1 Uso del detergente

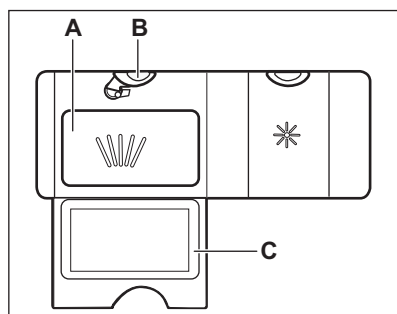

1. Pulse la tecla de apertura (B) para abrir la tapa (C).
2. Coloque el detergente en polvo o pastillas en el compartimento (A).
3. Si el programa tiene una fase de prelavado, ponga una pequeña cantidad de detergente en la parte interior de la puerta del aparato.
4. Cierre la tapa. Asegúrese de que el botón de apertura se bloquee en su posición.



Para obtener más información sobre la dosis de detergente, consulte las instrucciones del fabricante del envase del producto. Normalmente, 20 - 25 ml de detergente en gel son adecuados para lavar una carga con suciedad normal.



No llene el compartimento (A) con más de 30 ml de detergente en gel.

### 9.2 Selección de un programa usando la barra de selección MY TIME

1. Pulse el botón del programa que desee seleccionar.

La luz correspondiente al botón está encendida.

2. Active ExtraPower si lo desea.
3. Cierre la puerta del aparato para iniciar el programa.

### 9.3 Cómo activar ExtraPower

1. Seleccione un programa usando la barra de selección MY TIME.

2. Pulse .

La luz correspondiente al botón está encendida.



ExtraPower no es una opción permanente y cada vez que inicie un programa debe activarla.



No es posible activar ni desactivar ExtraPower con el programa en marcha.



La activación de ExtraPower suele afectar al consumo de agua y energía y a la duración del programa.

### 9.4 Cómo iniciar el programa AUTO Sense

1. Pulse .

La luz correspondiente al botón está encendida.

2. Cierre la puerta del aparato para iniciar el programa.

El aparato detecta el tipo de carga y ajusta un ciclo de lavado adecuado y su duración.

## 9.5 Cómo retrasar el inicio de un programa

Es posible retrasar el inicio del programa seleccionado hasta 3 horas.

1. Seleccione un programa.

2. Pulse .

La luz correspondiente al botón está encendida.

3. Cierre la puerta del aparato para iniciar la cuenta atrás.

Durante la cuenta atrás, no es posible cambiar la selección de programa.

El programa se pone en marcha cuando termina la cuenta atrás.

## 9.6 Cancelación del inicio diferido mientras está en curso la cuenta atrás

Pulse y mantenga pulsado  durante 3 segundos.

El aparato vuelve a la selección de programa.



Si cancela el inicio diferido, debe volver a seleccionar el programa.

## 9.7 Cómo cancelar un programa en marcha

Pulse y mantenga pulsado  durante 3 segundos.

El aparato vuelve a la selección de programa.



Compruebe que hay detergente en el dosificador antes de iniciar un nuevo programa.

## 9.8 Apertura de la puerta mientras está funcionando el aparato

Si abre la puerta mientras se realiza un programa, el aparato se detiene. Puede afectar al consumo de energía y a la duración del programa. Cuando cierre la puerta, el aparato continuará a partir del punto de interrupción.



Si la puerta se abre más de 30 segundos durante la fase de secado, el programa en funcionamiento se termina. Esto no sucede si la puerta se abre mediante la función AirDry.

## 9.9 La función Auto Off

Esta función ahorra energía al apagar el aparato cuando no está en funcionamiento.

La función se pone en marcha automáticamente:

- Cuando el programa ha finalizado.
- Tras 5 minutos si el programa no se ha iniciado.

## 9.10 Fin del programa

Cuando del programa ha terminado, la función Auto Off apaga el aparato automáticamente.

Todos los botones están inactivos, excepto el botón de encendido/apagado.

# 10. CONSEJOS

## 10.1 General

Siga estos consejos para obtener un resultado de limpieza de secado óptimo en el uso diario y proteger el medio ambiente.

- Lavar los platos en el lavavajillas como se indica en el manual de instrucciones suele consumir menos agua y energía que lavar los platos a mano.

- Cargue el lavavajillas a su máxima capacidad para ahorrar agua y energía. Para obtener los mejores resultados de limpieza, coloque los artículos en las cestas como se indica en el manual de usuario y no sobrecargue los cestos.
- No enjuague los platos a mano. Aumenta el consumo de agua y energía. Cuando

- sea necesario, seleccione un programa con fase de prelavado.
- Quite los residuos más grandes de comida de los platos y vacíe las tazas y vasos antes de ponerlos dentro del aparato.
- Remoje o frote ligeramente los utensilios de cocina con restos de comida cocinada u horneada pegada antes de lavarlos en el aparato.
- Asegúrese de que los objetos de los cestos no se tocan entre sí ni se cubren unos a otros. Solo entonces el agua puede llegar a todos los platos y lavarlos completamente.
- Puede utilizar detergente para lavavajillas, abrillantador y sal por separado o pastillas múltiples (p. ej. "Todo en 1"). Siga las instrucciones que aparecen en el paquete.
- Seleccione un programa según el tipo de carga y el grado de suelo. ECO ofrece el uso más eficiente del consumo de agua y energía.
- Para prevenir la acumulación de cal dentro del aparato:
  - Rellene el depósito de sal siempre que sea necesario.
  - Use la dosis recomendada de detergente y abrillantador.
  - Asegúrese de que el nivel actual del descalcificador coincide con la dureza de su suministro de agua.
  - Siga las instrucciones del capítulo "Mantenimiento y limpieza".

## 10.2 Utilización de sal, abrillantador y detergente

- Utilice únicamente sal, abrillantador y detergente diseñados para lavavajillas. El aparato podría dañarse con otros productos.
- En las zonas con agua dura y muy dura, se recomienda usar solo detergente para lavavajillas (polvo, gel, pastillas que no contengan agentes adicionales), abrillantador y sal por separado para unos resultados de limpieza y secado óptimos.
- Las pastillas de detergente no se disuelven completamente con programas cortos. Para evitar restos de detergente en la vajilla, se recomienda usar pastillas de detergente con los programas largos.

- Utilice siempre la cantidad correcta de detergente. Una dosis insuficiente de detergente puede dar lugar a resultados de limpieza deficientes y a películas o manchas de agua dura en los artículos. El uso de demasiado detergente con agua blanda o descalcificada produce residuos de detergente en los platos. Ajuste la cantidad de detergente en función de la dureza del agua. Consulte las instrucciones del envase del detergente.
- Use siempre la cantidad correcta de abrillantador. Una dosis insuficiente de abrillantador disminuye los resultados del secado. Usar demasiado abrillantador produce capas azuladas.
- Asegúrese de que el nivel del descalcificador de agua es correcto. Si el nivel es demasiado alto, el aumento de la cantidad de sal en el agua podría oxidar los cubiertos.

## 10.3 Qué hacer si desea dejar de usar pastillas de detergente

Antes de volver a utilizar por separado detergente, sal y abrillantador, realice estos pasos:

1. Ajuste el nivel más alto del descalcificador.
2. Asegúrese de llenar el depósito de sal y el dosificador de abrillantador.
3. Inicie el programa 30min. No añada detergente ni cargue platos en los cestos.
4. Cuando termine el programa, ajuste el descalcificador según la dureza del agua de su zona.
5. Ajuste la cantidad de abrillantador.

## 10.4 Antes de iniciar un programa

Antes de iniciar el programa seleccionado, asegúrese de que:

- Los filtros están limpios e instalados correctamente.
- La tapa del depósito de sal está bien cerrada.
- Los brazos aspersores no están obstruidos.
- Hay suficiente sal y abrillantador (a menos que utilice pastillas de detergentes combinadas).
- La disposición de los utensilios en los cestos es correcta.

- El programa es adecuado para el tipo de carga y el grado de suciedad.
- Se utiliza la cantidad correcta de detergente.

## 10.5 Cómo cargar los cestos

- Utilice siempre todo el espacio disponible en los cestos.
- Utilice el aparato, exclusivamente, para el lavado de utensilios del hogar aptos para lavavajillas.
- No lave los siguientes materiales en el lavavajillas: madera, marfil, estaño, cobre, aluminio, porcelana de adorno delicado y acero carbón sin protección. Pueden romperse, deformarse, decolorarse, picarse u oxidarse.
- No lave en el aparato objetos que puedan absorber agua (esponjas, paños de limpieza, etc.).
- Coloque los recipientes huecos (por ejemplo, tazas, vasos o cazuelas) boca abajo.

- Asegúrese de que los vasos no estén en contacto.
- Coloque los objetos ligeros o de plástico en el cesto superior. Asegúrese de que los objetos no se mueven.
- Coloque los cubiertos y los objetos pequeños en el cajón de cubiertos.
- Antes de iniciar un programa, compruebe que el brazo aspersor gira sin obstrucción.

## 10.6 Descarga de los cestos

1. Deje enfriar la vajilla y cristalería antes de retirarla del aparato. Los artículos calientes son sensibles a los golpes.
2. Vacíe primero el cesto inferior y a continuación el superior.



Después de terminar el programa, todavía puede quedar agua en las superficies interiores del aparato.

# 11. MANTENIMIENTO Y LIMPIEZA

### ADVERTENCIA!

Antes de proceder con cualquier mantenimiento que no sea realizar el programa Machine Care, apague el aparato y desconecte el enchufe de la red.



Los filtros sucios y los brazos aspersores obstruidos afectan negativamente a la calidad del lavado. Revise estos elementos periódicamente y, si es necesario, límpielos.

## 11.1 Machine Care

Machine Care es un programa diseñado para limpiar el interior del aparato con resultados óptimos. Elimina la acumulación de cal y grasa.

Cuando el aparato detecta que es necesario limpiarlo, se enciende el indicador . Inicie el programa Machine Care para limpiar el interior del aparato.

## Cómo iniciar el programa Machine Care



Antes de iniciar el programa Machine Care, limpie los filtros y los brazos aspersores.

1. Utilice un descalcificador o producto de limpieza diseñado específicamente para lavavajillas. Siga las instrucciones que aparecen en el paquete. No introduzca platos en los cestos.
2. Mantenga pulsados simultáneamente y durante unos 3 segundos.

Los indicadores y parpadean.

3. Cierre la puerta del aparato para iniciar el programa.

Cuando finaliza el programa, el indicador está apagado.

## 11.2 Limpieza del interior

- Limpie el interior del aparato con un paño suave humedecido.

- No utilice productos abrasivos, estropajos abrasivos o duros, utensilios afilados, productos químicos agresivos ni disolventes.
- Limpie la puerta, incluida la junta de goma, una vez por semana.
- Para mantener el funcionamiento óptimo del aparato, utilice un producto específico de limpieza para lavavajillas al menos cada dos meses. Siga atentamente las instrucciones del envase del producto.
- Para obtener unos resultados de limpieza óptimos, inicie el programa Machine Care.

### 11.3 Eliminación de cuerpos extraños

Revise los filtros y el sumidero después de cada uso del lavavajillas. Los cuerpos extraños (como trozos de vidrio, plástico, huesos, palillos de dientes, etc.) disminuyen el rendimiento de la limpieza y pueden causar daños en la bomba de desagüe.

#### **⚠ PRECAUCIÓN!**

Si no puede retirar los cuerpos extraños, póngase en contacto con un Centro de servicio técnico autorizado.

1. Desmonte el sistema de filtros como se indica en este capítulo.
2. Retire manualmente cualquier cuerpo extraño.
3. Vuelva a montar los filtros como se indica en este capítulo.

### 11.4 Limpieza del exterior

- Limpie el aparato con un paño suave humedecido.
- Utilice solo detergentes neutros.
- No utilice productos abrasivos, estropajos duros ni disolventes.

### 11.5 Limpieza de los filtros

El sistema de filtro está hecho de 3 piezas.

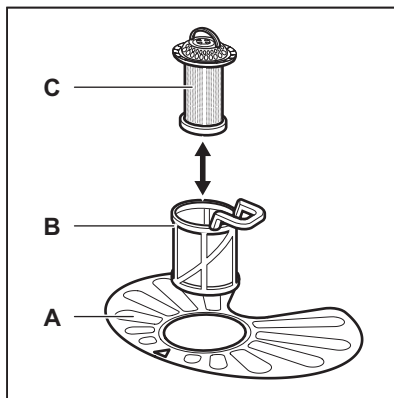

1. Gire el filtro (B) hacia la izquierda y extráigalo.

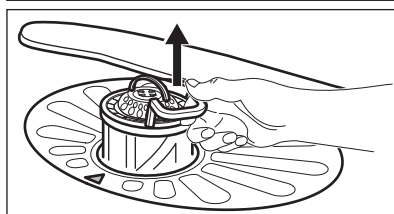
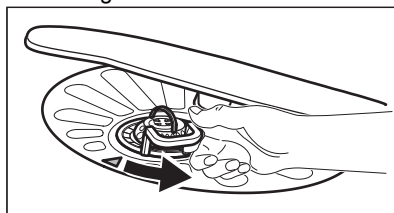

2. Extraiga el filtro (C) del filtro (B).
3. Extraiga el filtro plano (A).

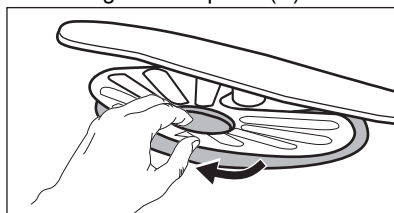

4. Lave los filtros.



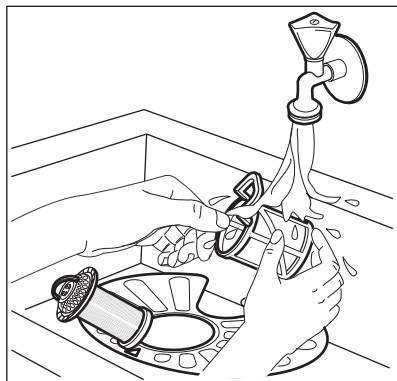

5. Asegúrese de que no haya restos de comida ni suciedad alrededor del borde del sumidero.
6. Vuelva a colocar el filtro plano (A). Asegúrese de que esté bien colocado bajo las 2 guías.

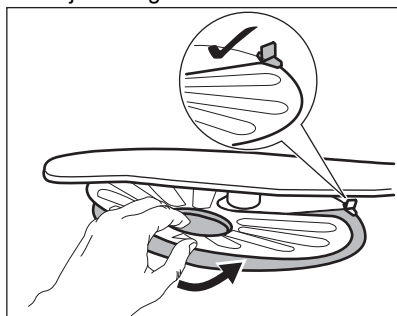

7. Vuelva a montar los filtros (B) y (C).
8. Vuelva a colocar el filtro (B) en el filtro plano (A). Gírelo hacia la derecha hasta que encaje.

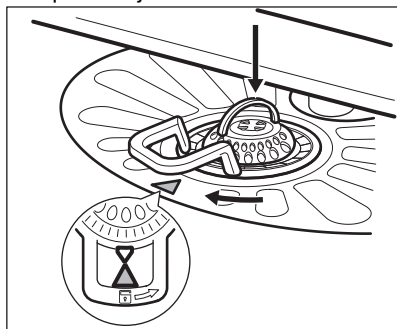

### ⚠ PRECAUCIÓN!

Una posición incorrecta de los filtros puede dañar el aparato y provocar resultados de lavado no satisfactorios.

## 11.6 Limpieza del brazo aspersor inferior

Recomendamos limpiar periódicamente el brazo aspersor inferior para que la suciedad no obstruya los orificios.

Unos orificios obstruidos pueden provocar resultados de lavado insatisfactorios.

1. Para quitar el brazo aspersor inferior, tire hacia arriba.

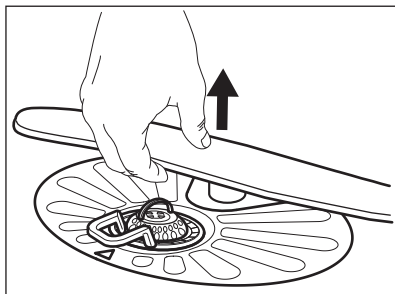

2. Lave el brazo aspersor bajo el agua corriente. Retire las partículas de suciedad de los orificios mediante un objeto afilado, como un palillo.

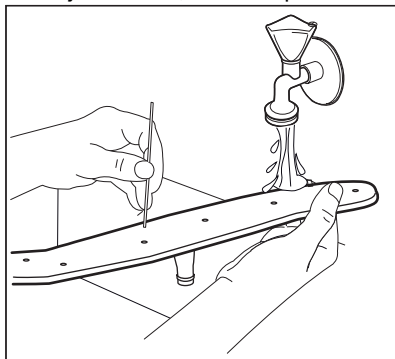

3. Para instalar el brazo aspersor de vuelta, presiónelo hacia abajo.

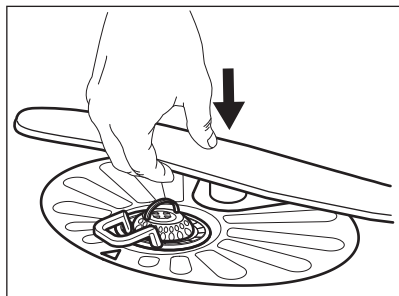

### 11.7 Limpieza del brazo aspersor superior

No retire el brazo superior del aspersor. Si los orificios del brazo aspersor están obstruidos, quite los restos de suciedad con un objeto fino y afilado, como por ejemplo un palillo de dientes.

### 11.8 Limpieza del aspersor del brazo del techo.

Recomendamos limpiar periódicamente el brazo aspersor techo para que la suciedad no obstruya los orificios. Si los orificios están taponados, la calidad del lavado puede deteriorarse.

El brazo aspersor techo está en el techo del aparato. El brazo aspersor (C) está instalado en el tubo de descarga (A) con el elemento de montaje (B).

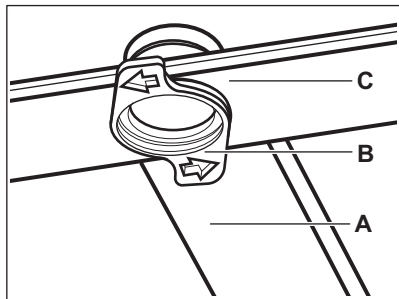

1. Libere los topes en los lados de los rieles deslizantes del cajón de cubiertos y saque el cajón.

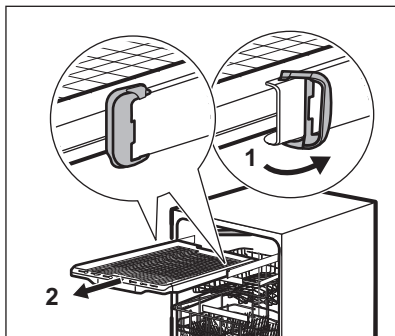

2. Mueva el cesto superior al nivel más bajo para alcanzar el brazo aspersor con más facilidad.
3. Para separar el brazo aspersor (C) del tubo de descarga (A), gire el elemento de montaje (B) en sentido contrario a las manecillas del reloj y jale el brazo aspersor hacia abajo.
4. Lávelo con agua corriente. Retire las partículas de suciedad de los orificios mediante un objeto afilado, como un palillo. Pase el agua a través de los orificios para quitar las partículas de suciedad del interior.

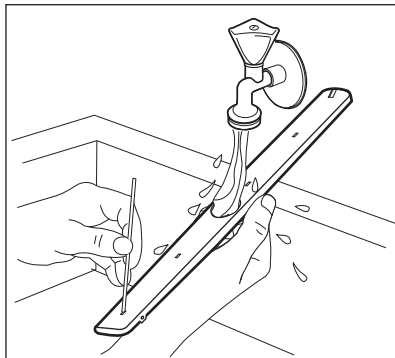

5. Para instalar el brazo aspersor (C) de nuevo, inserte el elemento de montaje (B) en el brazo aspersor y fíjelo en el tubo de descarga (A), girándolo en sentido de las manecillas del reloj. Asegúrese de que el elemento de montaje encaje en su sitio.
6. Instale el cajón de cubiertos en los rieles deslizantes bloqueando los topes.

## 12. SOLUCIÓN DE PROBLEMAS

### **ADVERTENCIA!**

Una reparación inadecuada del aparato puede suponer un riesgo para la seguridad del usuario. Cualquier reparación debe llevarla a cabo personal cualificado.

**La mayoría de los problemas que pueden surgir se resuelven sin necesidad de ponerse en contacto con el Centro de servicio técnico.**

Si tiene alguna duda, consulte la tabla siguiente.

Con algunos problemas, las luces relacionadas con la barra de selección MY TIME parpadean intermitentemente para indicar un fallo de funcionamiento y el código de la alarma.

Problema y código de alarma	Posible causa y solución
No se puede encender el aparato.	<ul style="list-style-type: none"> <li>• Asegúrese de que el enchufe está conectado a la toma de corriente.</li> <li>• Asegúrese de que no haya fusibles dañados en la caja de fusibles.</li> </ul>
El programa no se inicia.	<ul style="list-style-type: none"> <li>• Asegúrese de que la puerta del aparato esté cerrada.</li> <li>• Si se ha ajustado el inicio diferido, cancele dicho ajuste o espere hasta el final de la cuenta atrás.</li> <li>• El aparato recarga la resina dentro del descalcificador de agua. La duración del proceso es de aproximadamente 5 minutos.</li> </ul>
El aparato no carga agua. <ul style="list-style-type: none"> <li>• Las luces correspondientes a MY TIME la barra de selección parpadean 1 vez intermitentemente.</li> <li>• Sonará una señal acústica intermitentemente.</li> </ul>	<ul style="list-style-type: none"> <li>• Compruebe que el grifo esté abierto.</li> <li>• Asegúrese de que la presión del suministro de agua no es demasiado baja. Para esta información, póngase en contacto con la empresa local de suministro de agua.</li> <li>• Compruebe que el grifo no está obstruido.</li> <li>• Asegúrese de que el filtro de la manguera de entrada no está obstruido.</li> <li>• Asegúrese de que la manguera de entrada no esté doblada ni retorcida.</li> </ul>
El aparato no desagua. <ul style="list-style-type: none"> <li>• Las luces correspondientes a MY TIME la barra de selección parpadean 2 veces intermitentemente.</li> <li>• Sonará una señal acústica intermitentemente.</li> </ul>	<ul style="list-style-type: none"> <li>• Asegúrese de que el desagüe no está obstruido.</li> <li>• Compruebe que el filtro de desagüe no está obstruido.</li> <li>• Asegúrese de que la manguera de desagüe no esté doblada ni retorcida.</li> </ul>
El dispositivo contra inundación se ha activado. <ul style="list-style-type: none"> <li>• Las luces correspondientes a MY TIME la barra de selección parpadean 3 veces intermitentemente.</li> <li>• Sonará una señal acústica intermitentemente.</li> </ul>	<ul style="list-style-type: none"> <li>• Cierre el grifo.</li> <li>• Asegúrese de que el aparato está instalado correctamente.</li> <li>• Asegúrese de que los cestos se cargan según las instrucciones del manual de usuario.</li> </ul>

Problema y código de alarma	Posible causa y solución
<p>Fallo de funcionamiento del sensor de detección del nivel de agua.</p> <ul style="list-style-type: none"> <li>Las luces correspondientes a MY TIME la barra de selección parpadean 4 veces intermitentemente.</li> <li>Sonará una señal acústica intermitentemente.</li> </ul>	<ul style="list-style-type: none"> <li>Asegúrese de que los filtros están limpios.</li> <li>Apague y encienda el aparato.</li> </ul>
<p>Fallo de funcionamiento de la bomba de lavado o de la bomba de desagüe.</p> <ul style="list-style-type: none"> <li>Las luces correspondientes a MY TIME la barra de selección parpadean 5 veces intermitentemente.</li> <li>Sonará una señal acústica intermitentemente.</li> </ul>	<ul style="list-style-type: none"> <li>Apague y encienda el aparato.</li> </ul>
<p>La temperatura del agua dentro del aparato es demasiado alta o se ha producido un fallo de funcionamiento del sensor de temperatura.</p> <ul style="list-style-type: none"> <li>Las luces correspondientes a MY TIME la barra de selección parpadean 6 veces intermitentemente.</li> <li>Sonará una señal acústica intermitentemente.</li> </ul>	<ul style="list-style-type: none"> <li>Asegúrese de que la temperatura del agua de entrada no exceda los 60 °C.</li> <li>Apague y encienda el aparato.</li> </ul>
<p>Fallo técnico del aparato.</p> <ul style="list-style-type: none"> <li>Las luces correspondientes a MY TIME la barra de selección parpadean 12 veces intermitentemente.</li> <li>Sonará una señal acústica intermitentemente.</li> </ul>	<ul style="list-style-type: none"> <li>Apague y encienda el aparato.</li> </ul>
<p>El nivel de agua dentro del aparato es demasiado alto.</p> <ul style="list-style-type: none"> <li>Las luces correspondientes a MY TIME la barra de selección parpadean 15 veces intermitentemente.</li> <li>Sonará una señal acústica intermitentemente.</li> </ul>	<ul style="list-style-type: none"> <li>Apague y encienda el aparato.</li> <li>Asegúrese de que los filtros están limpios.</li> <li>Asegúrese de que la manguera de salida esté instalada a la altura correcta sobre el suelo. Consulte las instrucciones de instalación.</li> </ul>
<p>El aparato se detiene y se pone en marcha más veces durante el funcionamiento.</p>	<ul style="list-style-type: none"> <li>Es normal. Proporciona resultados de limpieza óptimos y ahorra energía.</li> </ul>
<p>El programa dura demasiado.</p>	<ul style="list-style-type: none"> <li>Si se ha ajustado la opción de inicio diferido, cancele dicho ajuste o espere hasta el final de la cuenta atrás.</li> <li>Activar ExtraPower aumenta la duración del programa.</li> </ul>

Problema y código de alarma	Posible causa y solución
Pequeña fuga de la puerta del aparato.	<ul style="list-style-type: none"> <li>• El aparato no está nivelado. Afloje o apriete las patas ajustables (en su caso).</li> <li>• La puerta del aparato no está centrada en la cuba. Ajuste la pata trasera (en su caso).</li> </ul>
Es difícil cerrar la puerta del aparato.	<ul style="list-style-type: none"> <li>• El aparato no está nivelado. Afloje o apriete las patas ajustables (en su caso).</li> <li>• Hay partes de la vajilla que sobresalen de los cestos.</li> </ul>
La puerta del aparato se abre durante el ciclo de lavado.	<ul style="list-style-type: none"> <li>• La AirDry función está activada. Puede desactivar la función. Consulte "<b>Ajustes básicos</b>".</li> </ul>
Sonidos de traqueteo o golpeteo dentro del aparato.	<ul style="list-style-type: none"> <li>• La vajilla no está colocada correctamente en los cestos. Consulte el folleto sobre carga del cesto.</li> <li>• Asegúrese de que los brazos aspersores pueden rotar libremente.</li> </ul>
El aparato dispara el disyuntor.	<ul style="list-style-type: none"> <li>• El amperaje no es suficiente para el suministro simultáneo de todos los aparatos. Compruebe el amperaje de la toma y la capacidad del medidor o apague uno de los aparatos.</li> <li>• Fallo eléctrico interno del aparato. Póngase en contacto con el Servicio técnico oficial.</li> </ul>

Una vez comprobado el aparato, apague y encienda el aparato. Si el problema se vuelve a producir, póngase en contacto con el Servicio técnico oficial.

Para los códigos de alarma no descritos en la tabla, póngase en contacto con el Servicio técnico oficial.

#### **ADVERTENCIA!**

No recomendamos usar el aparato hasta que el problema se haya solucionado por completo. Desenchufe el aparato y no lo vuelva a conectar hasta que esté seguro de que funciona correctamente.

## 12.1 Los resultados del lavado y el secado no son satisfactorios

Problema	Posible causa y solución
Mal resultado de lavado.	<ul style="list-style-type: none"> <li>• Consulte "<b>Uso diario</b>", "<b>Consejos</b>" y el folleto sobre cómo cargar el cesto.</li> <li>• Utilice un programa de lavado más intenso.</li> <li>• Active la opción ExtraPower para mejorar el resultado de lavado del programa seleccionado.</li> <li>• Limpie las boquillas del brazo aspersor y el filtro. Consulte "<b>Mantenimiento y limpieza</b>".</li> </ul>

Problema	Posible causa y solución
Malos resultados de secado.	<ul style="list-style-type: none"> <li>• Se ha dejado la vajilla demasiado tiempo dentro del aparato cerrado. Active la función AirDry para ajustar la apertura automática de la puerta y mejorar el rendimiento de secado.</li> <li>• No hay abrillantador o la dosificación del abrillantador es insuficiente. Llène el dosificador de abrillantador o ajuste la dosificación de abrillantador a un nivel superior.</li> <li>• La calidad del abrillantador puede ser la causa.</li> <li>• Utilice siempre abrillantador, incluso con pastillas multiusos.</li> <li>• Los objetos de plástico pueden tener que secarse con un paño.</li> <li>• El programa no tiene la fase de secado. Consulte <b>“Resumen de los programas”</b>.</li> </ul>
Hay rayas o capas azuladas en vasos y platos.	<ul style="list-style-type: none"> <li>• La dosificación del abrillantador es demasiado alta. Reduzca la dosificación de abrillantador.</li> <li>• La cantidad de detergente es demasiada.</li> </ul>
Hay manchas y gotas de agua en vasos y platos.	<ul style="list-style-type: none"> <li>• La cantidad de abrillantador es insuficiente. Aumente la dosificación de abrillantador.</li> <li>• La calidad del abrillantador puede ser la causa.</li> </ul>
El interior del aparato está mojado.	<ul style="list-style-type: none"> <li>• Esto no es un defecto del aparato. La humedad se condensa en las paredes del aparato.</li> </ul>
Espuma inusual durante el lavado.	<ul style="list-style-type: none"> <li>• Utilice detergente diseñado específicamente para lavavajillas.</li> <li>• Utilice un detergente de otro fabricante.</li> <li>• No preenjuague los platos bajo el agua corriente.</li> </ul>
Rastros de óxido en los cubiertos.	<ul style="list-style-type: none"> <li>• Hay demasiada sal en el agua que se utiliza para lavar. Consulte <b>“El descalcificador de agua”</b>.</li> <li>• Los cubiertos de plata y acero inoxidable se han colocado juntos. No coloque juntos los cubiertos de plata y acero inoxidable.</li> </ul>
Quedan restos de detergente en el dosificador al final del programa.	<ul style="list-style-type: none"> <li>• La pastilla de detergente se ha quedado pegada en el dosificador y no se ha disuelto en el agua.</li> <li>• El agua no puede lavar el detergente del dosificador. Compruebe que los brazos aspersores no estén bloqueados o atascados.</li> <li>• Asegúrese de que los objetos de los cestos no impiden que se abra la tapa del dosificador de detergente.</li> </ul>
Olores en el interior del aparato.	<ul style="list-style-type: none"> <li>• Consulte <b>“Limpieza interna”</b>.</li> <li>• Active el programa Machine Care con un descalcificador o producto de limpieza diseñado para lavavajillas.</li> </ul>

Problema	Posible causa y solución
Depósitos calcáreos en la vajilla, la cuba y el interior de la puerta.	<ul style="list-style-type: none"> <li>• El nivel de sal es bajo, consulte el indicador de rellenado.</li> <li>• La tapa del depósito de sal está suelta.</li> <li>• El agua del grifo es dura. Consulte "<b>El descalcificador de agua</b>".</li> <li>• Utilice agua y ajuste la regeneración del descalcificador de agua aunque use pastillas multiusos. Consulte "<b>El descalcificador de agua</b>".</li> <li>• Active el programa Machine Care con un descalcificador diseñado para lavavajillas.</li> <li>• Si los depósitos de cal persisten, limpie el aparato con los detergentes adecuados.</li> <li>• Pruebe con otro detergente.</li> <li>• Contacte con el fabricante del detergente.</li> </ul>
Vajilla mate, descolorida o agrietada.	<ul style="list-style-type: none"> <li>• Asegúrese de lavar en el aparato únicamente elementos aptos para lavavajillas.</li> <li>• Cargue y descargue con cuidado el cesto. Consulte el folleto sobre carga del cesto.</li> <li>• Coloque los objetos delicados en el cesto superior.</li> </ul>



Consulte otras posibles causas en "**Antes del primer uso**", "**Uso diario**" o "**Consejos**".

## 13. INFORMACIÓN TÉCNICA

Dimensiones	Ancho / alto / fondo (mm)	596 / 818 - 898 / 550
Conexión eléctrica <b>1)</b>	Tensión (V)	220 - 240
	Frecuencia (Hz)	50
Presión del suministro de agua	Mín. / máx. MPa (bar)	0.05 (0.5) / 1 (10)
Suministro de agua	Agua fría o caliente <b>2)</b>	mín. 5 - máx. 60 °C
Capacidad	Coloque los cubiertos	14

**1)** Consulte la placa de datos técnicos para otros valores.

**2)** Si el agua caliente procede de una fuente de energía alternativa (por ejemplo, paneles solares), utilice la toma de agua caliente para reducir el consumo de energía.

### 13.1 Enlace a la base de datos EPREL de la UE

El código QR de la etiqueta energética suministrada con el aparato proporciona un enlace web para el registro de este aparato en la base de datos de EU EPREL. Guarde la etiqueta de energía como referencia junto con el manual de usuario y todos los demás

documentos que se proporcionan con este aparato.

Es posible encontrar información relacionada con el rendimiento del producto en la base de datos EPREL de la UE utilizando el enlace <https://eprel.ec.europa.eu> y el nombre del modelo y el número de producto que se encuentra en la placa de características del

aparato. Consulte el capítulo "Descripción del producto".

Para obtener información más detallada sobre la etiqueta energética, visite [www.theenergylabel.eu](http://www.theenergylabel.eu).

## 14. ASPECTOS MEDIOAMBIENTALES

Recicle los materiales con el símbolo . Coloque el material de embalaje en los contenedores adecuados para su reciclaje. Ayude a proteger el medio ambiente y la salud pública, así como a reciclar residuos de aparatos eléctricos y electrónicos. No

deseche los aparatos marcados con el símbolo  junto con los residuos domésticos. Lleve el producto a su centro de reciclaje local o póngase en contacto con su oficina municipal.









**aeg.com**

156823080-A-292023



**CE**