

LFR7314L4V

PT Manual de instruções | Máquina de lavar



Bem-vindo(a) à AEG! Obrigado por escolher o nosso aparelho.



Obter conselhos de utilização, folhetos, resolução de problemas e informações sobre assistência e reparações:
www.aeg.com/support

Sujeito a alterações sem aviso prévio.

ÍNDICE

1. INFORMAÇÕES DE SEGURANÇA.....	2
2. INSTRUÇÕES DE SEGURANÇA.....	4
3. DESCRIÇÃO DO PRODUTO.....	6
4. INFORMAÇÃO TÉCNICA.....	7
5. INSTALAÇÃO.....	8
6. PAINEL DE COMANDOS.....	13
7. SELECTOR E BOTÕES.....	16
8. PROGRAMAÇÕES.....	19
9. ANTES DA PRIMEIRA UTILIZAÇÃO.....	20
10. PROGRAMAS.....	20
11. UTILIZAÇÃO DIÁRIA.....	26
12. SUGESTÕES E DICAS.....	31
13. MANUTENÇÃO E LIMPEZA.....	33
14. RESOLUÇÃO DE PROBLEMAS.....	40
15. VALORES DE CONSUMO.....	44
16. GUIA RÁPIDO	46
17. PREOCUPAÇÕES AMBIENTAIS.....	47

1. ⚠ INFORMAÇÕES DE SEGURANÇA



Antes de instalar e utilizar este aparelho, leia atentamente as instruções fornecidas.

O fabricante não poderá ser responsabilizado por ferimentos ou danos resultantes de instalação ou utilização incorretas. Guarde sempre as instruções em local seguro e acessível para consultar no futuro.

1.1 Segurança de crianças e pessoas vulneráveis

- Este aparelho pode ser utilizado por crianças com 8 anos de idade ou mais velhas e por pessoas com capacidades físicas, sensoriais ou mentais reduzidas ou falta de experiência e conhecimento se forem supervisionadas ou

instruídas no que respeita à utilização do aparelho de uma forma segura e compreenderem os perigos envolvidos.

- É necessário manter as crianças entre 3 e 8 anos de idade e pessoas com incapacidades muito extensas e complexas afastadas do aparelho, a menos que sejam constantemente vigiadas.
- É necessário manter as crianças com menos de 3 anos de idade afastadas do aparelho, a menos que sejam constantemente vigiadas.
- As crianças devem ser vigiadas para garantir que não brincam com o aparelho.
- Mantenha todos os materiais de embalagem fora do alcance das crianças e elimine-os de forma apropriada.
- Mantenha os detergentes fora do alcance das crianças.
- Mantenha as crianças e os animais domésticos afastados do aparelho quando a porta estiver aberta.
- Se o aparelho tiver um dispositivo de segurança para crianças, recomendamos que o ative.
- A limpeza e a manutenção básica do aparelho não devem ser efetuadas por crianças sem supervisão.

1.2 Segurança geral

- Este aparelho destina-se apenas à lavagem de roupa doméstica, lavável à máquina.
- Este aparelho foi concebido unicamente para utilização doméstica num ambiente interior.
- Este aparelho pode ser utilizado em escritórios, quartos de hóspedes de hotéis, quartos de hóspedes de pousadas, casas de hóspedes de turismo rural e outros alojamentos semelhantes onde tal utilização não exceda os níveis de utilização doméstica (médios).
- Não altere as especificações deste aparelho.
- A carga máxima do aparelho é 10.0 kg. Não exceda a carga máxima para cada programa (consulte o capítulo "Programas").

- A pressão da água fornecida tem de estar entre um mínimo de 0,5 bar (0,05 MPa) e um máximo de 10 bar (1,0 MPa).
- A abertura de ventilação na base não deve ficar obstruída por carpete, tapete ou qualquer outro revestimento do piso.
- O aparelho deve ser ligado à rede de abastecimento de água com as mangueiras novas fornecidas com o aparelho ou com mangueiras novas fornecidas por um Centro de Assistência Técnica Autorizado.
- Não é permitido reutilizar uma mangueira antiga.
- Se o cabo de alimentação elétrica estiver danificado, deve ser substituído pelo fabricante, por um Centro de Assistência Técnica Autorizado ou por uma pessoa igualmente qualificada, para evitar perigos elétricos.
- Antes de qualquer operação de manutenção, desative o aparelho e desligue a ficha da tomada elétrica.
- Não utilize jatos de água e/ou vapor a alta pressão para limpar o aparelho.
- Limpe o aparelho com um pano húmido. Utilize apenas detergentes neutros. Não utilize produtos abrasivos, esfregões abrasivos, solventes ou objetos metálicos.

2. INSTRUÇÕES DE SEGURANÇA

2.1 Instalação



A instalação deve cumprir com as regulamentações nacionais relevantes.

- Retire todos os materiais de embalagem e os parafusos de transporte incluindo bucha de borracha com espaçador de plástico.
- Guarde os parafusos de fixação para transporte num local seguro. Se o aparelho for transportado no futuro, é necessário instalar os parafusos para bloquear o tambor e evitar danos no interior do aparelho.
- Tenha sempre cuidado quando deslocar o aparelho porque ele é pesado. Utilize sempre luvas de proteção e calçado fechado.
- Siga as instruções de instalação fornecidas com o aparelho.
- Não instale nem utilize o aparelho se estiver danificado.
- Não instale nem utilize o aparelho em locais onde a temperatura seja inferior a 0 °C ou onde fique exposto às condições meteorológicas.
- O piso onde instala o aparelho deve ser plano, estável, resistente ao calor e estar limpo.
- Certifique-se de que existe circulação de ar entre o aparelho e o piso.
- Quando o aparelho estiver colocado na sua posição definitiva, verifique se está corretamente nivelado, com a ajuda de um nível de bolha. Se não estiver, regule os pés até ficar nivelado.
- Não instale o aparelho diretamente sobre um ralo de escoamento no chão.

- Não pulverize água sobre o aparelho e não o exponha a humidade excessiva.
- Não instale o aparelho em locais onde a porta do aparelho não possa ser aberta na totalidade.
- Não coloque um recipiente fechado debaixo do aparelho para recolher eventuais fugas de água. Contacte um Centro de Assistência Técnica Autorizado para saber quais são os acessórios que pode utilizar.

2.2 Ligação eléctrica

AVISO!

Risco de incêndio e choque eléctrico.

- AVISO: Este aparelho foi concebido para ser instalado/ligado com ligação à terra no edifício.
- Utilize sempre uma tomada devidamente instalada e à prova de choques eléctricos.
- Certifique-se de que os parâmetros indicados na placa de características são compatíveis com as características da alimentação eléctrica.
- Não utilize adaptadores de tomadas duplas ou triplas, nem cabos de extensão.
- Certifique-se de que não danifica a ficha e o cabo de alimentação eléctrica. Se for necessário substituir o cabo de alimentação, esta operação deve ser efectuada pelo nosso Centro de Assistência Técnica.
- Ligue a ficha à tomada eléctrica apenas no final da instalação. Certifique-se de que a ficha fica acessível após a instalação.
- Não toque no cabo de alimentação ou na ficha de alimentação com as mãos molhadas.
- Não puxe o cabo de alimentação para desligar o aparelho. Puxe sempre a ficha.

2.3 Ligação à rede de abastecimento de água

- A água fornecida não pode exceder os 25°C.
- Não danifique as manguerias da água.
- Antes de ligar o aparelho a canos novos, canos que não sejam usados há muito tempo, canos que tenham sido sujeitos a reparações ou canos que tenham recebido dispositivos novos (contador de

água, etc.), deixe sair água até que saia limpa.

- Durante a primeira utilização do aparelho, certifique-se de que não existem fugas de água.
- Não utilize uma extensão de mangueria se a mangueria de entrada for demasiado pequena. Contacte um Centro de Assistência Técnica para saber como substituir a mangueria de entrada.
- Quando retirar o aparelho da embalagem, é possível que saia água da mangueria de escoamento. Isto deve-se aos testes do aparelho com a utilização de água na fábrica.
- Pode prolongar a mangueria de escoamento até ao máximo de 400 cm. Contacte um Centro de Assistência Técnica Autorizado para obter informações sobre outras manguerias de escoamento e extensões.
- Certifique-se de que a torneira fica acessível após a instalação.

2.4 Utilização

AVISO!

Risco de ferimentos, choque eléctrico, incêndio, queimaduras ou danos no aparelho.

- Siga as instruções de segurança da embalagem do detergente.
- Não coloque produtos inflamáveis, nem objetos molhados com produtos inflamáveis, no interior, perto ou em cima do aparelho.
- Não utilize a máquina para lavar roupa que esteja muito suja com óleo, massa lubrificante ou outras substâncias gordurosas. Podem danificar as peças de borracha da máquina de lavar roupa. Lave a roupa previamente à mão antes de a colocar na máquina de lavar roupa.
- Não toque no vidro da porta durante o funcionamento de um programa. O vidro pode ficar quente.
- Certifique-se de que retira todos os objectos metálicos da roupa.

2.5 Assistência técnica

- Para reparar o aparelho, contacte o Centro de Assistência Técnica Autorizado.

Utilize apenas peças sobressalentes originais.

- Note que uma reparação própria ou não profissional pode ter consequências para a segurança e anular a garantia.
- As peças sobressalentes que se seguem estarão disponíveis durante 10 anos após o modelo ter sido descontinuado: motor e escovas do motor, transmissão entre o motor e o tambor, bombas, amortecedores de choques e molas, tambor de lavagem, cruzeta do tambor e rolamentos esféricos relacionados, filamento de aquecimento e elementos de aquecimento, incluindo bombas de calor, tubagem e equipamento relacionado incluindo mangueiras, válvulas, filtros e aquastops, placas de circuito impressas, visores eletrónicos, interruptores de pressão, termóstatos e sensores, software e firmware incluindo software de redefinição, porta, dobradiça e vedantes de porta, outros vedantes, unidade de bloqueio da porta, periféricos de plástico tais como dispensadores de detergente. Note que algumas destas peças de reposição só estão disponíveis para reparadores profissionais e que nem todas as peças de reposição são relevantes para todos os modelos.

- Relativamente à(s) lâmpada(s) no interior deste produto e às lâmpadas sobressalentes vendidas separadamente: Estas lâmpadas destinam-se a suportar condições físicas extremas em eletrodomésticos, tais como temperatura, vibração, humidade, ou destinam-se a sinalizar informação relativamente ao estado operacional do aparelho. Não se destinam a ser utilizadas em outras aplicações e não se adequam à iluminação de espaços domésticos.

2.6 Eliminação

AVISO!

Risco de ferimentos ou asfixia.

- Desligue o aparelho da alimentação eléctrica e do fornecimento de água.
- Corte o cabo de alimentação eléctrica do aparelho e elimine-o.
- Remova o trinco da porta para evitar que crianças ou animais de estimação fiquem presos no tambor.
- Elimine o equipamento em conformidade com os requisitos locais de eliminação de Resíduos de Equipamentos Eléctricos e Electrónicos (REEE).

3. DESCRIÇÃO DO PRODUTO

3.1 Funções especiais

A sua nova máquina de lavar roupa satisfaz todos os requisitos para um tratamento eficaz da roupa com baixo consumo de água, energia e detergente, e para um cuidado adequado dos tecidos.

- A **gaveta UniversalDose**, com um compartimento dedicado a cada tipo de detergente, incluindo um compartimento para PODS®, equipada com um sistema capaz de espalhar e misturar o detergente de forma ótima e de dissolver os resíduos de detergente após cada ciclo.
- A **tecnologia ProSense** deteta a carga de roupa e define a duração do programa em 30 segundos. O programa de lavagem é ajustado à carga de roupa e ao tipo de tecido de forma a não consumir mais

tempo, energia e água do que o necessário.

- O vapor é uma forma fácil e rápida de refrescar a roupa. Os programas suaves de vapor removem odores e reduzem os vincos dos tecidos, o que facilita passar a ferro.

A opção **Vapor Plus** termina cada ciclo com vapor suave que relaxa as fibras e reduz os vincos do tecido. Engomar será mais fácil!

- O **AEG Steam Fragrance**, graças aos programas de vapor e oferece a solução perfeita para refrescar até as peças mais delicadas sem as lavar. Use a fragrância delicada desenvolvida exclusivamente pela **AEG** para adicionar uma sensação agradável de roupa "acabada de lavar" à ação da remoção de odores e vincos.

3.2 Visão geral do aparelho

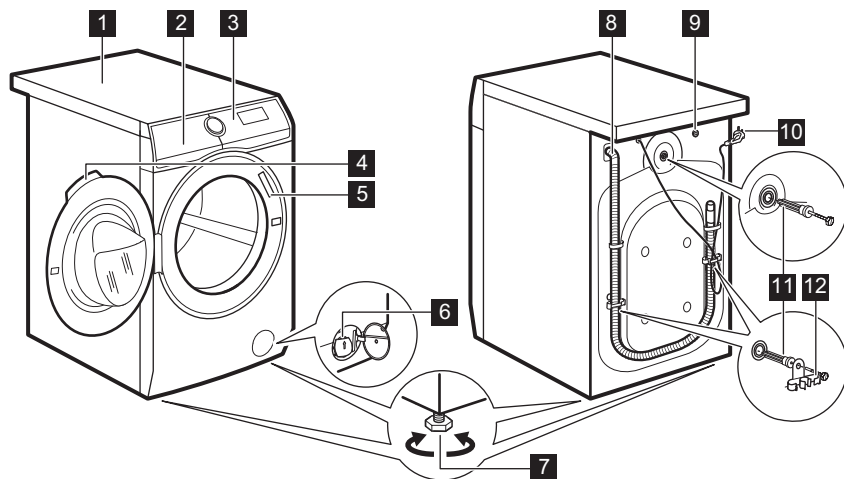

- 1** Tampo
- 2** Distribuidor do detergente
- 3** Painel de comandos
- 4** Puxador da porta
- 5** Placa de características
- 6** Filtro da bomba de escoamento
- 7** Pés de nivelamento do aparelho

- 8** Mangueira de escoamento
- 9** Ligação da mangueira de entrada
- 10** Cabo de alimentação
- 11** Parafusos de transporte
- 12** Suporte da mangueira

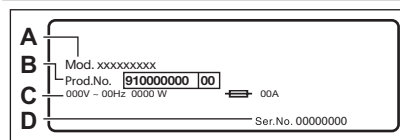

A placa de características indica:

- A. nome do modelo
- B. número do produto
- C. classificações elétricas
- D. número de série

4. INFORMAÇÃO TÉCNICA

Dimensão	Largura/ Altura/ Profundidade total	59.7 cm /84.7 cm /63.6 cm
Ligação elétrica	Tensão	230 V
	Potência geral	2100 W
	Fusível	10 A
	Frequência	50 Hz

Nível de proteção contra a entrada de partículas sólidas e humidade garantido pela tampa de proteção, exceto onde o equipamento de baixa voltagem não tenha proteção contra humidade IPX4

Pressão do fornecimento de água	Mínimo Máximo	0,5 bar (0,05 MPa) 10 bar (1,0 MPa)
Fornecimento de água ¹⁾		Água fria
Carga máxima	Algodão	10.0 kg
Velocidade de centrifugação	Velocidade de centrifugação máxima	1400 rpm

1) Ligue a mangueira de entrada de água a uma torneira de água com rosca de 3/4" .

5. INSTALAÇÃO

⚠ AVISO!

Consulte os capítulos relativos à segurança.

5.1 Como desembalar

⚠ AVISO!

Retire todos os materiais de embalagem e parafusos de transporte antes de instalar o aparelho.

⚠ AVISO!

Use as luvas.

1. Remova a película externa. Se necessário, utilize um cortador.

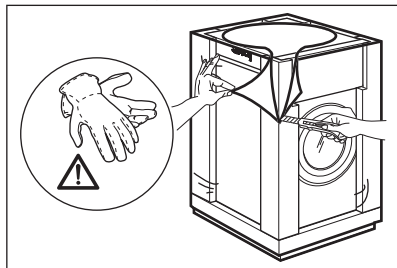

2. Retire a parte superior de cartão e os materiais de embalagem de polistireno.

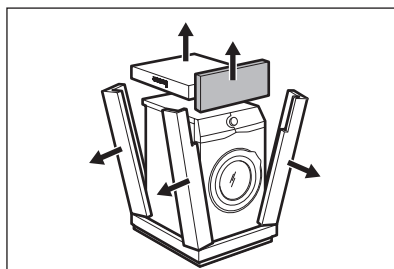

3. Remova a película interna.

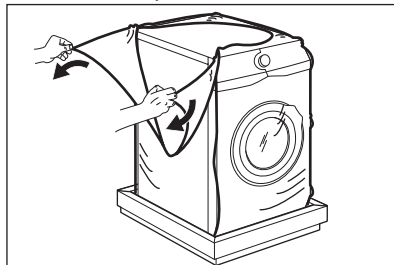

4. Abra a porta e retire a peça de polistireno do vedante da porta e todos os objetos que estiverem dentro do tambor.

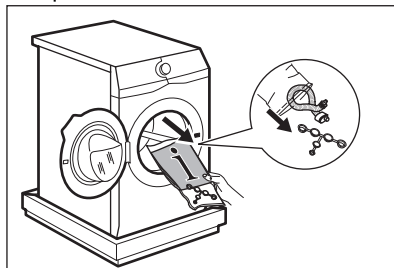

5. Coloque o aparelho com cuidado no chão, assente na parte de trás.

6. Coloque o elemento dianteiro da embalagem de poliestireno no chão, atrás do aparelho.



Certifique-se de que não danifica as mangueiras.

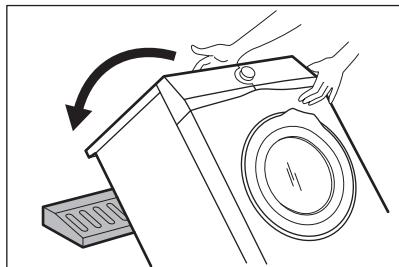

7. Remover a proteção de poliestireno da parte inferior.

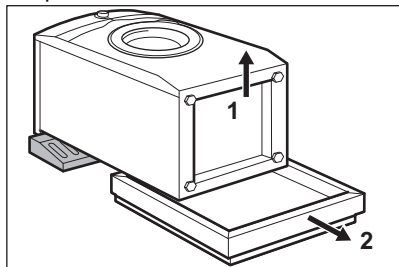

8. Puxe o aparelho para cima numa posição vertical.

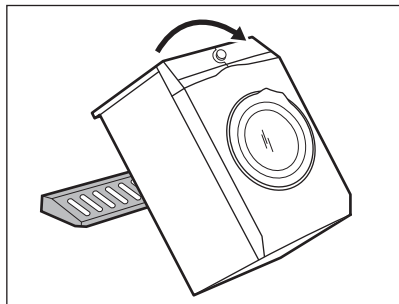

9. Retirar o cabo de alimentação e a mangueira de drenagem dos suportes de mangueiras.



É possível que saia alguma água da mangueira de drenagem. Isso deve-se aos testes do aparelho efetuados com água na fábrica.

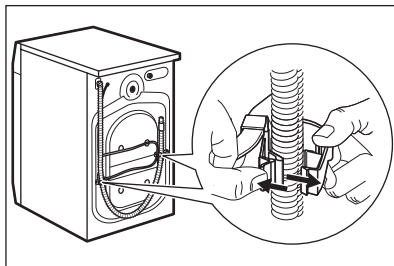

10. Remova os três parafusos recorrendo à chave fornecida com o aparelho.

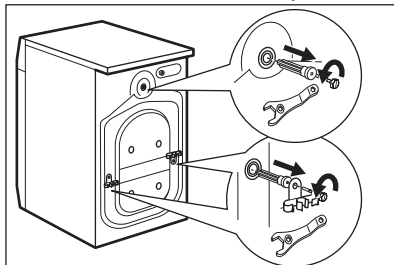

11. Retire os espaçadores de plástico.
12. Colocar as tampas de plástico, que se encontram no saco do manual do utilizador, nos respetivos orifícios.

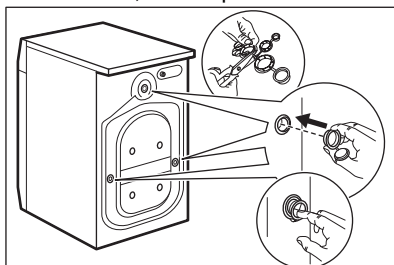

Recomendamos guardar o material de embalagem e os parafusos de transporte para quando for necessário movimentar o aparelho.

5.2 Posicionamento e nivelamento

1. Instale o aparelho numa superfície plana e sólida.



Certifique-se de que não há carpetes a impedir a circulação de ar debaixo do aparelho.
Certifique-se de que o aparelho não toca na parede ou noutros aparelhos.

2. Desaperte ou aperte os pés para ajustar o nível.

AVISO!

Não coloque cartão, madeira ou materiais semelhantes debaixo dos pés do aparelho para ajustar o nível.

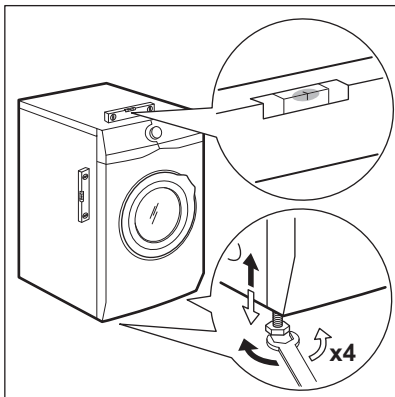

O aparelho deve ficar nivelado e estável.



A nivelção correta do aparelho impede a vibração, o ruído e o movimento do aparelho durante o funcionamento.



Se pretender instalar o aparelho sobre uma base elevatória ou instalar uma máquina de secar sobre a máquina de lavar roupa, utilize os acessórios descritos no capítulo "Acessórios". Leia atentamente as instruções fornecidas com o aparelho e com o acessório.

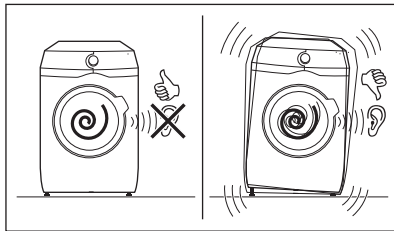

5.3 Kit de placa de fixação

Se instalar o aparelho numa base elevatória que não seja um acessório fornecido pela AEG, fixe o aparelho nas placas de fixação. Esta peça sobressalente está disponível na loja online ou num concessionário autorizado.

Leia atentamente as instruções fornecidas com o acessório.

5.4 Mangueira de entrada de água (Ultra Anti-inundação)

Antes de ligar a máquina a tubagens novas ou a tubagens que não tenham sido utilizadas durante algum tempo, faça escoar uma quantidade razoável de água para eliminar quaisquer detritos que possam ter sido acumulados nos tubos.

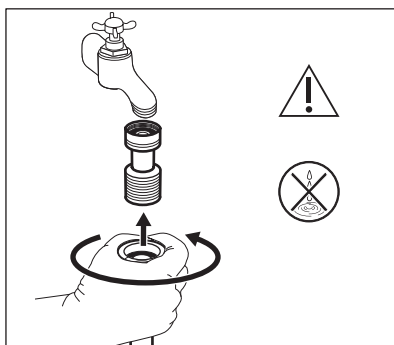

Para proteger a água potável, a válvula antirretorno incluída deve ser instalada entre a torneira da água e a mangueira de abastecimento de água.

Ligue a mangueira de entrada de água a uma torneira de água fria com rosca de 3/4".

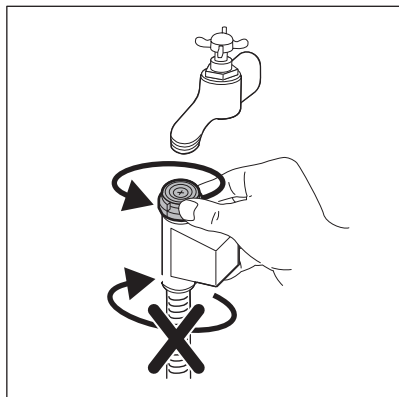

⚠ AVISO!

Certifique-se de que não existem fugas de água do acoplamento.

⚠ AVISO!

Não desligue a mangueira de entrada de água do aparelho por nenhum motivo. Se necessário, contacte um Centro de Assistência Técnica Autorizado.

5.5 A mangueira de entrada

1. Ligue a mangueira de entrada de água na parte de trás do aparelho.
2. Vire a mangueira para a esquerda ou para a direita dependendo da posição da torneira da água.

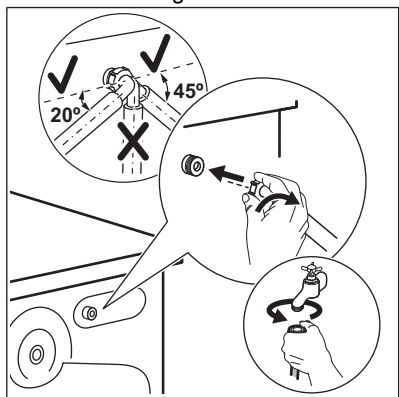

i

Certifique-se de que a mangueira de entrada não fica na posição vertical.

3. Se necessário, afrouxe a porca para colocar a mangueira na posição correta.
4. Ligue a mangueira de entrada de água a uma torneira de água fria com rosca de 3/4".

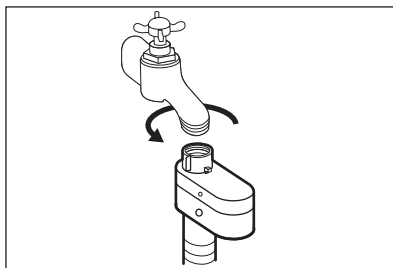

⚠ AVISO!

A água de entrada não deve exceder 25 °C.

⚠ CUIDADO!

Certifique-se de que não existem fugas nas uniões.

i

Não utilize uma extensão de mangueira se a mangueira de entrada for demasiado pequena. Contacte o centro de assistência para obter informações sobre a substituição da mangueira de entrada.

5.6 Dispositivo de retenção da água

A mangueira de entrada tem um dispositivo de bloqueio da passagem de água. Este dispositivo impede fugas de água na mangueira causadas pelo desgaste natural do tubo.

Esta anomalia é indicada no sector vermelho da janela "A".

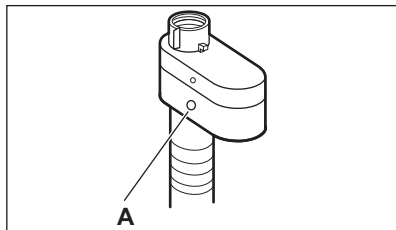

Se isto acontecer, feche a torneira de água e contacte um Centro de Assistência Técnica Autorizado para substituir a mangueira.

5.7 Escoamento de água

A mangueira de escoamento deve ser posicionada a uma altura não inferior a 60 cm e não superior a 100 cm do chão.



Podem prolongar a mangueira de escoamento até ao máximo de 400 cm. Contacte um Centro de Assistência Técnica Autorizado para comprar a outra mangueira de escoamento e a extensão.

É possível ligar a mangueira de escoamento de diferentes formas:

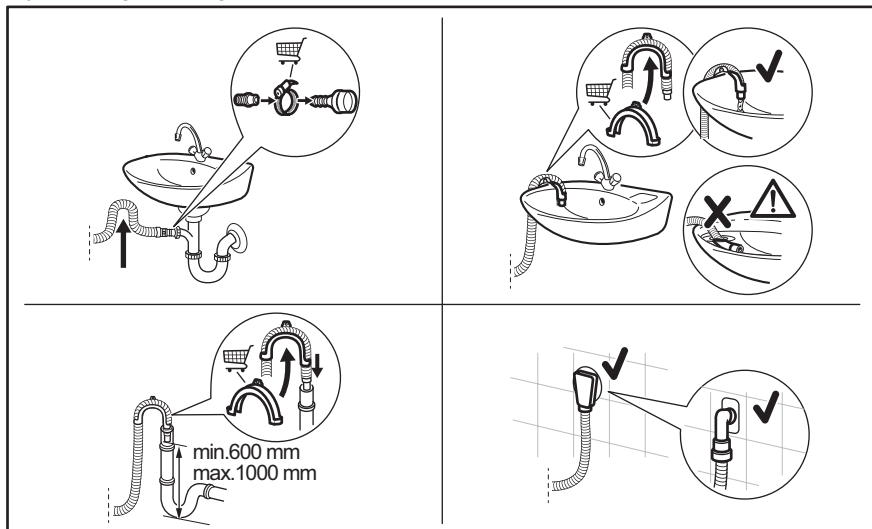

- Ligue a mangueira de escoamento no sifão e aperte-a com uma abraçadeira.
- Coloque a mangueira diretamente num tubo de escoamento encastrado na parede da divisão e aperte-a com uma abraçadeira.
- Sem a guia da mangueira em plástico, num sifão de lava-loiças - Introduza a mangueira de escoamento no sifão e aperte-a com uma abraçadeira.
- Num tubo de escoamento com orifício de ventilação – Introduza a mangueira de escoamento diretamente no tubo de escoamento ou tubo vertical.
- A mangueira de escoamento pode ser dobrada em U e colocada à volta da guia

de plástico. Na borda de um lava-loiças - Fixe a guia à torneira de água ou à parede.



Certifique-se de que a mangueira de escoamento fica em arco para evitar a entrada de partículas dentro do aparelho a partir do lava-loiças.



Certifique-se de que a guia de plástico não se move durante o escoamento do aparelho e que a mangueira de escoamento não fica imersa em água. Isso poderá causar um retorno de água suja para dentro do aparelho. Compre acessórios a um fornecedor autorizado.



A extremidade da mangueira de escoamento deve estar sempre ventilada, isto é, o diâmetro interno do tubo de escoamento (mín. 38 mm - mín. 1,5") deve ser superior ao diâmetro externo da mangueira de escoamento.

5.8 Ligação elétrica

No final da instalação, pode ligar a ficha à tomada elétrica.

A placa de características e o capítulo "Dados técnicos" indicam as características elétricas necessárias. Certifique-se de que são compatíveis com a fonte de alimentação elétrica.

Verifique se a instalação elétrica de sua casa suporta a carga máxima necessária, tendo também em conta quaisquer outros aparelhos em funcionamento.

Ligue a máquina a uma tomada ligada à

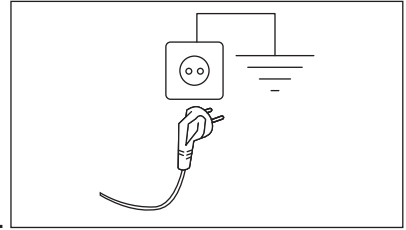

terra.

O cabo de alimentação deve estar acessível após a instalação da máquina

Para qualquer trabalho elétrico necessário para instalar este aparelho, contacte o nosso Centro de Assistência Técnica Autorizado.

O fabricante rejeita qualquer responsabilidade por danos ou ferimentos causados pelo não cumprimento da precaução de segurança acima referida.

6. PAINEL DE COMANDOS

6.1 Descrição do painel de controlo

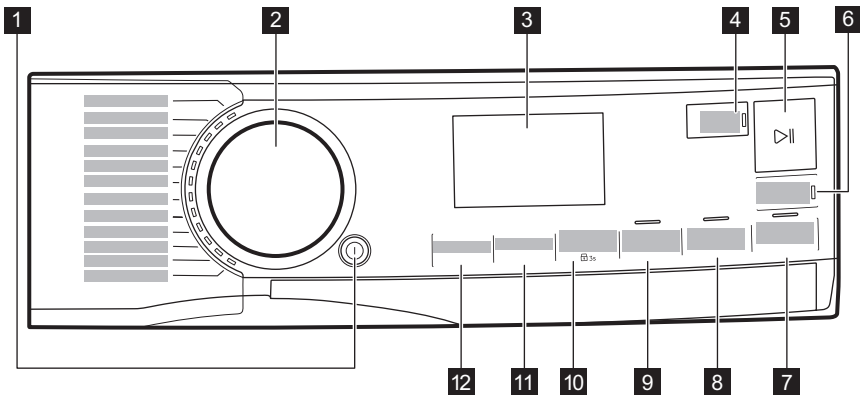









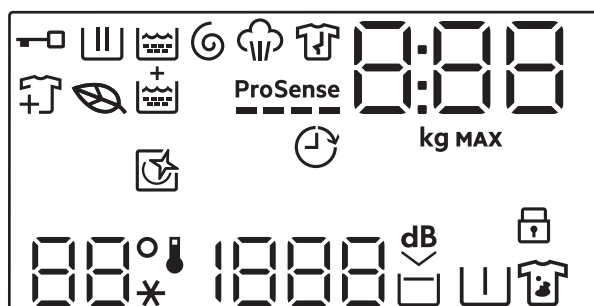



As opções não podem ser seleccionadas com todos os programas de lavagem. Verifique a compatibilidade entre as opções e os programas de lavagem na secção “Compatibilidade das opções com os programas” do capítulo “Programas”. O aparelho não permite a seleção de opções incompatíveis em conjunto, porque algumas opções excluem outras. Certifique-se de que o ecrã e os botões táteis estão sempre limpos e secos.

- 1 On/Off botão de pressão
- 2 Seletor de programas
- 3 Visor
- 4 Terminar em botão tátil
- 5 Início/Pausa botão tátil
- 6 botão tátil PODS®
- 7 Vapor Plus botão tátil
- 8 Enxaguamento Extra botão tátil
- 9 Extra Rápido botão tátil
- 10 Nódos/Pré-lavagem botão tátil e opção de Bloqueio para crianças permanente 3s
- 11 Centrifugação botão tátil
- 12 Temperatura botão tátil

6.2 Visor



	Indicador de porta bloqueada.
	Indicador da fase de lavagem. Pisca durante a fase de pré-lavagem e lavagem.
	Indicador da fase de enxaguamento. Pisca durante a fase de enxaguamento.
	Indicador de fase de centrifugação e escoamento. Pisca durante a fase de escoamento e centrifugação.
	Indicador de fase de vapor.
	Indicador de fase antirrugas.
	Indicador de programa Eco: acende-se quando o programa seleccionado e as opções têm um perfil Eco.

	Indicador de adição de vestuário: acende-se quando o programa inicia e o utilizador pode ainda colocar o aparelho em pausa e adicionar mais roupa.
	Indicador Enxaguamento Extra.
ProSense ■■■■■	Indicador ProSense.
	Indicador Terminar em.
0:00	<p>O indicador digital pode apresentar:</p> <ul style="list-style-type: none"> • Duração do programa (por exemplo, 2:40). <div style="border: 1px solid black; padding: 5px; margin: 5px 0;"> <p> O tempo apresentado quando o programa está seleccionado não corresponde à duração efetiva e muda após ProSense fase.</p> </div> <ul style="list-style-type: none"> • Carga máxima. • Termine a tempo (por exemplo, 30' ou 2h). • Fim do ciclo (□). • Código de aviso (por exemplo, E20). • Indicação do total de horas de funcionamento do aparelho. Consulte a secção “Contador de horas de funcionamento” no parágrafo no parágrafo “Definições” para obter mais detalhes.
888	Indicador de carga máxima. O valor é apresentado durante três segundos após a seleção do programa, alternado com a duração do ciclo.
MAX	Indicador de roupa máxima. Pisca se a quantidade de roupa exceder a carga recomendada.
	Este indicador lembra-o(a) de executar um ciclo de limpeza.
	Indicador de bloqueio de segurança contra crianças.
88° --*	<p>Área de temperatura: Indicador de temperatura Indicador de água fria</p>
1888 - - -	<p>Área de centrifugação: Indicador de velocidade de centrifugação Indicador de “Sem centrifugação”. A fase de centrifugação está desativada.</p>
dB	Indicador extra silencioso.
	Indicador de cuba cheia.
	Indicador de pré-lavagem.
	Indicador de tira-nódoas.

7. SELECTOR E BOTÕES

7.1 On/Off ⓘ

Premir este botão durante alguns segundos permite ativar ou desativar o aparelho. O aparelho emite dois sons diferentes quando é ativado ou desativado.

Uma vez que a função Stand-by (Espera) desativa automaticamente o aparelho para diminuir o consumo de energia em algumas situações, pode ser necessário ativar o aparelho novamente.

Para saber mais, consulte a secção “Stand-by (Espera)” no capítulo “Utilização diária”.

7.2 Seletor de programas

Ao rodar o seletor de programas, é possível selecionar o programa pretendido.

7.3 Introdução



As opções/funções não podem ser seleccionadas com todos os programas de lavagem. Verifique a compatibilidade entre as opções/funções e os programas de lavagem na “Tabela de programas”. O aparelho não permite a selecção de opções/funções incompatíveis em conjunto, porque algumas opções/funções excluem outras.

Certifique-se de que o ecrã e os botões tácteis estão sempre limpos e secos.

7.4 Terminar em



Selecione esta opção como última após a selecção do programa e de outras opções, caso contrário pode cancelá-la se alterar alguma definição.

Esta opção permite escolher o tempo dentro do qual um programa deve terminar. O fim do programa pode ser adiado uma hora por cada toque no botão até um máximo de 24 horas.

O visor apresenta a duração normal do programa em alternativa com a hora de fim do programa seleccionada (expressa em horas 0 h). O tempo mínimo seleccionável corresponde a uma hora arredondada para cima da duração máxima de um programa (por exemplo, se a duração do ciclo durar 3:15 horas, o tempo mínimo seleccionável será de 4 h).

Após o início do programa, a porta é bloqueada e o aparelho inicia a ProSense fase. Quando a estimativa de carga terminar, no visor o ícone da fase em curso pisca e o dígito de tempo faz a contagem decrescente em passos de uma hora e em passos de 1 minuto durante a última hora.

7.5 Início/Pausa ▷||

Toque no botão Início/Pausa ▷|| para iniciar ou parar o funcionamento do aparelho ou interromper um programa em curso.

7.6 PODS®

Toque neste botão para ativar ou desativar a opção PODS®.

Quando ativado, o indicador correspondente estará aceso.

Siga as recomendações de dosagem e armazenamento do fabricante das cápsulas.

Coloque no máximo duas pastilhas ou detergentes de dose única no compartimento PODS® da gaveta do dispensador de detergente.

A opção também permanece ativa para os ciclos seguintes até ser desativada e se for seleccionável com o programa definido.

7.7 Vapor Plus

Esta opção adiciona uma fase de vapor seguida de uma curta fase de antivincos no fim do programa de lavagem.

A fase de vapor reduz os vincos dos tecidos e facilita a passagem a ferro.

A opção Vapor Plus permite obter bons resultados com uma carga pequena, porque



o vapor penetra melhor na roupa se houver mais espaço. Por este motivo, a carga máxima do programa combinada com esta opção é de 2 kg (aproximadamente 8 a 10 camisas).



Quando selecionar a opção Vapor Plus, a carga máxima desce para 2 kg no visor e o tempo do programa é ajustado em conformidade.

O indicador  pisca no visor durante a fase de vapor.



Esta opção pode afetar a duração do programa.

Quando o programa parar, o visor apresenta um zero , o indicador  fica aceso.

A fase antivincos inicia, o indicador  pisca e o LED Início/Pausa  permanece aceso. O tambor efetua movimentos suaves durante cerca de 30 minutos para manter o benefício do vapor.

Para interromper a fase antivincos, pode:

- Prima o botão On/Off  durante alguns segundos para ativar ou desativar o aparelho.
- Rodar o seletor de programas para outra posição.

Quando os movimentos antivincos param e a porta desbloqueia, o aparelho propõe novamente o programa anteriormente definido.



Utilizar uma carga de roupa pequena ajuda a obter melhores resultados.

7.8 Enxaguamento Extra

Com esta opção, pode adicionar alguns enxaguamentos aos programas de lavagem selecionados, otimizar a distribuição do amaciador e melhorar a suavidade.

Sugerimos que a utilize quando utilizar amaciador.

É útil para pessoas alérgicas a detergentes e em áreas onde a água seja macia.

Esta opção aumenta a duração do programa.

O indicador do botão acende-se.

7.9 Extra Rápido

Com esta opção, pode diminuir a duração do programa.

- Se a roupa tiver sujidade normal ou ligeira, pode ser recomendável encurtar a duração do programa de lavagem. Toque neste botão **uma vez** para diminuir a duração.
- Se a carga de roupa for mais pequena, toque neste botão **duas vezes** para selecionar um programa extrarrápido. Neste caso, a temperatura de 95 °C não é selecionável.

O LED do botão acende-se e o visor apresenta a duração do programa selecionado.





Esta opção também pode ser utilizada para encurtar a duração do programa de vapor.

7.10 Nódos/Pré-lavagem

Prima repetidamente este botão para ativar uma das duas opções.

O indicador correspondente acende-se no visor.

- **Remoção de Nódos** 
Selecione esta opção para adicionar uma fase de tira-nódos a um programa, para tratar roupa muito suja ou manchada com um tira-nódos.
Coloque o tira-nódos no compartimento . O tira-nódos será adicionado na fase apropriada do programa de lavagem.



Esta opção não está disponível para temperaturas inferiores a 40 °C.

- **Pré-lavagem** 
Utilize esta opção para adicionar uma fase de pré-lavagem a 30 °C antes da fase de lavagem.
Esta opção é recomendada para roupa com bastante sujidade, especialmente se

tiver areia, pó, lama ou outras partículas sólidas.



Estas opções podem aumentar a duração do programa.



Estas duas opções não podem ser selecionadas em simultâneo.

7.11 Centrifugação

Quando seleciona um programa, o aparelho seleciona automaticamente a velocidade de centrifugação padrão.

Toque repetidamente neste botão para:

- **Alterar a velocidade de centrifugação.**



O visor indica apenas as velocidades de centrifugação disponíveis para o programa definido.

- **Ative a função Cuba cheia.**

A água do último enxaguamento não é escoada para evitar que os tecidos fiquem enrugados. O programa de lavagem termina com a água no tambor e a fase de centrifugação final não é executada.

O visor apresenta o indicador .

O tambor roda regularmente para reduzir os vincos.

A porta permanece bloqueada. O tambor roda regularmente para reduzir os vincos. É necessário escoar a água para desbloquear a porta.

Botão tátil Início/Pausa : o aparelho executa a fase de centrifugação e escoar a água.

- **Ativar a função Extra silencioso.**

Todas as fases de centrifugação (centrifugação imediata e centrifugação final) são suprimidas e o programa

termina com a água no tambor. Isto ajuda a reduzir os vincos.

Uma vez que o programa é muito silencioso, é adequado para o período noturno em que as tarifas de eletricidade são inferiores. Em alguns programas, os enxaguamentos são realizados com mais água.

O visor apresenta o indicador .

A porta permanece bloqueada. O tambor roda regularmente para reduzir os vincos. É necessário escoar a água para desbloquear a porta.

Toque no botão Início/Pausa: o aparelho executa apenas a fase de escoamento.

- **Sem centrifugação — — —.**

Selecione esta opção para desativar todas as fases de centrifugação. O visor

apresenta o indicador — — —. O aparelho executa a única fase de escoamento do programa de lavagem selecionado.

Selecione esta opção para tecidos muito delicados. A fase de enxaguamento utiliza mais água em alguns programas de lavagem



O aparelho escoar a água automaticamente após cerca de 18 horas.

7.12 Temperatura

Quando selecionar um programa de lavagem, o aparelho propõe automaticamente uma temperatura predefinida.

Toque repetidamente neste botão até que o visor indique a temperatura pretendida.

Quando o visor apresentar os indicadores  e — —, o aparelho não aquece a água.

8. PROGRAMAÇÕES

8.1 Introdução



Quando premir uma combinação de botões, **não incline** os seus dedos para baixo. Os sensores dos botões que estão por baixo são sensíveis e podem interferir na sua escolha.

8.2 Sinais sonoros

Este aparelho produz sinais sonoros diferentes nas seguintes situações:

- Quando o aparelho é ativado (som especial curto).
- Quando o aparelho é desativado (som especial curto).
- Quando os botões são tocados (som de clique).
- Quando é efetuada uma seleção incorreta (3 sons curtos).
- Quando o programa termina (sequência de sons durante 2 minutos).
- Quando o aparelho tem uma anomalia (sequência de sons curtos durante 5 minutos).
- Quando é detetada uma sobrecarga de roupa durante a fase ProSense (ouve-se um som duplo).

Para **ativar/desativar** esta opção, mantenha premido o botão Enxaguamento Extra até ouvir um sinal sonoro ou um sinal sonoro duplo.



Se desativar esta função, os sinais sonoros deixam de ser emitidos apenas no fim do programa.

8.3 Bloqueio para crianças

Com esta opção, pode impedir que as crianças brinquem com o painel de comandos.



Para **ativar/desactivar** esta opção, prima continuamente o botão Nódos/Pré-lavagem até que  **se acenda/apague** no visor.

O aparelho mantém a seleção desta opção mesmo após ser desligado.

A função de Bloqueio para Crianças poderá não estar disponível durante alguns segundos após a activação do aparelho.

8.4 Contador de Horas funcionamento

É possível visualizar o tempo total de funcionamento do aparelho em horas, começando a partir da primeira ligação. Este valor irá contar o tempo de funcionamento dos ciclos (não inclui pausas, tempo de início programado). Para visualizar este valor, proceda assim:

1. Ligue o aparelho premindo o botão On/Off .
2. Prima e mantenha premidos os botões Enxaguamento Extra e Vapor Plus durante alguns segundos.
3. Após 3 segundos, o visor mostra o total de horas de funcionamento do aparelho: por exemplo, 1276 horas, o visor mostra o texto Hr durante 2 segundos, 12 (milhares e centenas) durante 2 segundos e 76 (dezenas e unidades).
4. Para sair deste modo, prima qualquer botão ou desligue o aparelho com o botão On/Off .



Se o procedimento não funcionar (devido a tempo limite ou combinação errada de teclas), desligue o aparelho e repita a sequência desde o início.

8.5 Predefinições de fábrica

Esta função permite restaurar as opções predefinidas de fábrica. Para **ativar** esta opção, siga os passos abaixo:

1. Ligue o aparelho premindo o botão On/Off .
2. Prima e mantenha premidos os botões Nódos/Pré-lavagem e Extra Rápido durante alguns segundos.

3. O visor apresentará — — — durante cerca de 5 segundos.

9. ANTES DA PRIMEIRA UTILIZAÇÃO



Durante a instalação ou antes da primeira utilização, pode observar alguma água no aparelho. Este é uma água residual deixada após um teste funcional completo na fábrica para garantir que o aparelho é entregue aos clientes em perfeito estado de funcionamento e não é motivo para preocupação.

1. Certifique-se de que todos os parafusos de fixação para efeitos de transporte foram removidos do aparelho.
2. Certifique-se de que existe alimentação elétrica e que a torneira da água está aberta.

3. Coloque 2 litros de água no compartimento do detergente que está marcado com .

Esta ação ativa o sistema de escoamento.

4. Coloque uma pequena quantidade de detergente no compartimento do detergente que está marcado com .
5. Selecione e inicie um programa para algodão com a temperatura mais elevada e sem roupa no tambor. Isto remove toda a sujidade do tambor e da cuba.

10. PROGRAMAS







10.1 Tabela de programas



Os programas são descritos nesta tabela seguindo a ordem do seletor de cima para baixo.

Programas de lavagem

Programa	Descrição do programa
Mix 69min	Tecidos de algodão e sintéticos mistos. Ideal para lavar a sua carga diária em pouco tempo, para um melhor tratamento da roupa e uma boa limpeza já a 30 °C. A duração normal do programa foi desenvolvida com uma carga de roupa de 5 kg. Se lavar uma carga mais pequena ou maior, o tempo de lavagem diminui ou aumenta automaticamente, garantindo resultados perfeitos.
Eco 40-60	Ciclo de baixo consumo de energia para algodão. Diminui a temperatura e prolonga o tempo para alcançar bons resultados de lavagem.
Algodões	Tecidos de algodão brancos e coloridos. Ideal para sujidade normal e intensa.

Programa	Descrição do programa
Sintéticos	Artigos de tecido sintético ou misto. Sujidade normal.
Delicados	Tecidos delicados, como acrílico, viscoso e poliéster, bem como tecidos mistos que precisam de lavagem suave. Sujidade normal.
 Lãs	Lãs laváveis na máquina, lãs de lavar à mão e outros tecidos com o símbolo de cuidado "lavar à mão" ¹⁾
20 min. - 3 kg	Peças de algodão e sintéticas ligeiramente sujas ou usadas apenas uma vez.
 Vapor	<p>Artigos de algodão, sintéticos e mistos. Ciclo de vapor especial sem lavagem que pode ser utilizado para preparar roupa seca para engomar ou refrescar roupa usada apenas uma vez. Este programa reduz os vincos, os odores e relaxa as fibras. Não utilize detergente.</p> <p>Quando o programa terminar, retire rapidamente a roupa do tambor²⁾ Se necessário, remova as nódoas lavando ou aplicando tira-nódoas na máquina. O programa de vapor não realiza qualquer ciclo higiénico. Não seleccione um programa de vapor com estes tipos de artigos:</p> <ul style="list-style-type: none"> • Roupa não adequada para secagem em secador. • Roupa com etiqueta "Só limpeza a seco".
 Roupa de Exterior	<div data-bbox="375 702 1024 805" style="border: 1px solid black; padding: 5px;"> <p> Não utilize amaciador e certifique-se de que não existem resíduos de amaciador no distribuidor de detergente.</p> </div> <p>Roupa de exterior, técnica e desportiva ou casacos impermeáveis e ventilados, casacos com forro amovível de velo ou outro material isolante. A carga de roupa recomendada é 2.0 kg.</p> <p>Este programa também pode ser utilizado como ciclo de revitalização de vestuário repelente de água, porque foi concebido especificamente para tratar vestuário revestido com material hidrófobo. Para executar o ciclo de revitalização do material repelente de água, proceda assim:</p> <ul style="list-style-type: none"> • Coloque o detergente de lavagem no compartimento . • Coloque um restaurador especial de material repelente de água no compartimento destinado ao amaciador . • Reduza a carga de roupa para 1.0 kg. <div data-bbox="375 1101 1024 1284" style="border: 1px solid black; padding: 5px;"> <p> Para obter os melhores resultados com a ação de revitalização do material repelente de água, seque a roupa num secador de roupa com o programa de secagem Roupa de Exterior (se disponível e se a etiqueta do vestuário permitir a secagem em secador de roupa).</p> </div>



Programa	Descrição do programa
 Higienizar	Peças de algodão branco. Este programa de lavagem de alto desempenho combinado com vapor remove mais de 99,99% das bactérias e vírus ³⁾ Manter a temperatura acima de 60 °C durante a fase de lavagem; com uma ação adicional sobre as fibras graças a uma fase de vapor; uma fase de enxaguamento melhorada assegura uma remoção adequada de resíduos de detergente e microrganismos. Este programa assegura também uma redução adequada de pólen/itens alergénicos.
Enxágue	Todos os tecidos, exceto lãs e tecidos muito delicados. Programa para enxaguar e centrifugar a roupa. A velocidade de centrifugação predefinida é a dos programas de algodão. Reduza a velocidade de centrifugação de acordo com o tipo de roupa. Se necessário, seleccione a opção Enxaguamento Extra e adicione enxaguamentos. O aparelho efetua enxaguamentos delicados e uma centrifugação curta com velocidade de centrifugação baixa.
Centrifugação \ Drenagem	Para centrifugar a roupa e escoar a água do tambor. Todos os tecidos, exceto lãs e tecidos delicados.



1) Durante este ciclo, o tambor roda lentamente para garantir uma lavagem suave. Pode parecer que o tambor não roda ou não roda apropriadamente, mas tal é normal para este programa.

2) Se seleccionar um programa de vapor com roupa seca, no final do ciclo a roupa pode ficar húmida. Seque as peças ao ar durante cerca de 10 minutos. Este programa não elimina odores particularmente intensos.

3) Testado para Staphylococcus aureus, Enterococcus faecium, Candida albicans, Pseudomonas aeruginosa e MS2 Bacteriophage em testes externos realizados pela Swissatest Testmaterialien AG em 2021 (Relatório de teste n.º 202120117).

Temperatura, velocidade de centrifugação máxima e carga máxima do programa

Programa	Temperatura predefinida Gama de temperatura	Velocidade de centrifugação de referência Intervalo de velocidade de centrifugação	Carga máxima
Mix 69min	30 °C 60 °C – 30 °C	1400 rpm 1400 rpm – 400 rpm	8.0 kg
Eco 40-60	40 °C ¹⁾	1400 rpm 1400 rpm – 400 rpm	10.0 kg
Algodões	40 °C 95 °C – Fria	1400 rpm 1400 rpm – 400 rpm	10.0 kg
Sintéticos	40 °C 60 °C – Fria	1200 rpm 1200 rpm – 400 rpm	5.0 kg
Delicados	30 °C 40 °C – Fria	800 rpm 1200 rpm – 400 rpm	2.0 kg
 Lãs	40 °C 40 °C – Fria	1200 rpm 1200 rpm – 400 rpm	2.0 kg
20 min. - 3 kg	30 °C 40 °C – 30 °C	1200 rpm 1400 rpm – 400 rpm	3.0 kg
 Vapor	-	-	2.0 kg

Programa	Temperatura pre-definida Gama de temperatura	Velocidade de centrifugação de referência Intervalo de velocidade de centrifugação	Carga máxima
 Roupa de Exterior	30 °C 40 °C – Fria	1200 rpm 1200 rpm – 400 rpm	2.0 kg ²⁾ 1.0 kg ³⁾
 Higienizar	60 °C	1400 rpm 1400 rpm – 400 rpm	10.0 kg
Enxágue	-	1400 rpm 1400 rpm – 400 rpm	10.0 kg
Centrifugação \ Drenagem	-	1400 rpm 1400 rpm – 400 rpm	10.0 kg

1) De acordo com o regulamentação da UE 2019/2023, este programa a 40 °C pode limpar de forma normal e em conjunto roupa suja de algodão declarada lavável a 40 °C ou a 60 °C no mesmo ciclo.



Para a temperatura alcançada na roupa, a duração do programa e outros dados, consulte o capítulo "Valores de consumo".

Os programas mais eficientes em termos de consumo de energia são geralmente aqueles que são executados a temperaturas mais baixas e com uma duração mais longa.

2) Programa de lavagem.

3) Programa de lavagem e fase de impermeabilização.

10.2 Vapor programas

Os programas Vapor podem ser utilizados para reduzir rugas e odores em peças de roupa (como algodão, sintéticos, tecidos mistos, incluindo peças delicadas) que só precisam de ser refrescadas, em pouco tempo, evitando lavar.

As fibras do tecido ficam relaxadas e depois, passar a ferro, não exige esforço. Quando o ciclo terminar, retire rapidamente a roupa do tambor.

A duração do ciclo pode ser reduzida até 15 minutos através da opção Extra Rápido .

NÃO defina este modo com o seguinte tipo de itens:

- Roupa não adequada para secagem em secador.
- Roupa com etiqueta "Só limpeza a seco".



Não utilize detergente!

Os programas Vapor não removem odores particularmente intensos e não executam qualquer ciclo higiênico.

Após o tratamento a vapor, a roupa pode ficar húmida. Pendure os artigos durante alguns minutos.

A fragrância (AEG Steam Fragrance)

O AEG Steam Fragrance permite-lhe refrescar até a sua roupa delicada, removendo os vincos e adicionando frescura com uma fragrância suave desenvolvida exclusivamente por **AEG**. Ao refrescar a sua roupa com vapor, em vez de executar ciclos de lavagem completos, irá manter a sua roupa com aspeto e sensação de nova por mais tempo. Pode utilizar a fragrância em segurança com os programas Caxemira e Vapor - se estiverem disponíveis - para tecidos delicados como caxemira e lã. Ao tratar uma carga mais pequena, reduza a

dose da fragrância e a duração do ciclo: em apenas quinze minutos, a sua roupa recuperará a sensação de "acabada de lavar".

Leia atentamente as instruções fornecidas com a fragrância.

NÃO:

- Seque na máquina de secar as roupas tratadas com fragrância. O seu benefício evaporaria.
- Utilize a fragrância com finalidades diferentes das aqui descritas.

- Utilize a fragrância em peças de roupa novas. Peças de roupa novas podem conter resíduos de compostos do acabamento que não são compatíveis com a fragrância.



A fragrância está disponível na loja online **AEG** ou num representante autorizado.

10.3 Woolmark Wool Care - Azul



A lavagem de lã desta máquina foi aprovada pela The Woolmark Company para a lavagem de vestuário de lã e tenha a etiqueta "Lavar à mão", desde que os peças de roupa sejam lavadas de acordo com as instruções incluídas na etiqueta de cuidados e com as instruções publicadas pelo fabricante desta máquina de lavar roupa. MM2305



O símbolo da Woolmark é uma marca de certificação em muitos países.

10.4 Compatibilidade de opções com programas

	Mix 69min	Eco 40-60	Algodões	Sintéticos	Delicados	Lãs	20 min. - 3 kg	Vapor	Roupa de Exterior	Higienizar	Enxágue	Centrifugação \ Drenagem
Centrifugação	■	■	■	■	■	■	■	■	■	■	■	■
Cuba cheia	■	■	■	■	■	■			■	■		■
Extra silencioso			■	■	■							

Mix 69min	Eco 40-60	Algodões	Sintéticos	Delicados	Lãs	20 min. - 3 kg	Vapor	Roupa de Exterior	Higienizar	Enxágue	Centrifugação \ Drenagem
-----------	-----------	----------	------------	-----------	-----	----------------	-------	-------------------	------------	---------	--------------------------

--- Sem centrifugação ■ 1)

 Remoção de Nódoas 2)			■	■					■		
 Pré-lavagem			■	■							
Extra Rápido 3)			■	■	■			■			
Enxaguamento Extra	■		■	■	■				■	■	■
Vapor Plus 2)	■		■	■							■
PODS®	■	■	■	■	■	■			■	■	
Terminar em	■	■	■	■	■	■	■	■	■	■	■

- 1) Se selecionar a opção "Sem centrifugação", o aparelho faz apenas o escoamento.
 2) Esta opção não está disponível para temperaturas inferiores a 40 °C.
 3) Se selecionar a duração menor, recomendamos que diminua a quantidade de roupa. Pode carregar totalmente o aparelho, mas os resultados da lavagem serão menos satisfatórios.

Detergentes adequados para programas de lavagem

Programa	Detergente universal em pó ¹⁾	Detergente universal líquido	Detergente líquido para tecidos de cor	Lãs delicadas	Detergente especial
Mix 69min	--	▲	▲	--	--
Eco 40-60	▲	▲	▲	--	--
Algodões	▲	▲	▲	--	--
Sintéticos	▲	▲	▲	--	--
Delicados	--	--	--	▲	▲
Lãs	--	--	--	▲	▲

Programa	Detergente universal em pó ¹⁾	Detergente universal líquido	Detergente líquido para tecidos de cor	Lãs delicadas	Detergente especial
20 min. - 3 kg	--	▲	▲	--	--
Roupa de Exterior	--	--	--	▲	▲
Higienizar	▲	▲	--	--	▲

1) A uma temperatura superior a 60 °C, recomenda-se a utilização de detergente em pó.

▲ = Recomendado

-- = Não recomendado

11. UTILIZAÇÃO DIÁRIA

⚠ AVISO!

Consulte os capítulos relativos à segurança.

11.1 Ativar o aparelho

1. Ligue a ficha à tomada elétrica.
2. Abra a torneira da água.
3. Prima o botão On/Off  durante alguns segundos para ativar o aparelho.

Ouve-se uma breve melodia. O aparelho propõe automaticamente um programa predefinido. O indicador correspondente acende-se.

O visor apresenta a duração do ciclo, a carga máxima (alguns segundos), a temperatura predefinida, a velocidade de centrifugação predefinida e os indicadores das fases que compõem o programa.

11.2 Carregar a roupa

1. Abra a porta do aparelho.
2. Deve sacudir a roupa antes de a colocar no aparelho.
3. Coloque a roupa no tambor, uma peça de cada vez.

Certifique-se de que não coloca demasiada roupa no tambor.

4. Feche bem a porta.

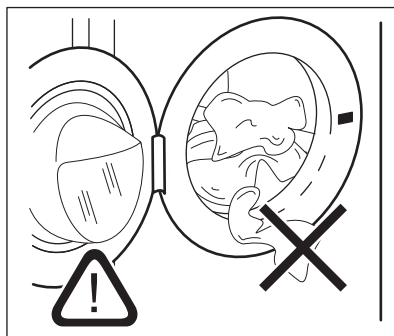

⚠ CUIDADO!

Certifique-se de que não deixa roupa entre o vedante e a porta. Existe o risco de fuga de água ou danos na roupa.

⚠ CUIDADO!

Lavar manchas muito oleosas e gordurosas pode danificar as peças de borracha do aparelho.

11.3 Encher o detergente e aditivos

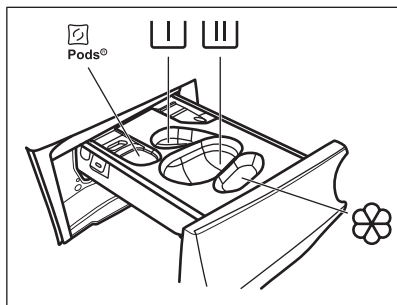

- Compartimento para cápsulas de detergente (Máximo 2 cápsulas). Quando utilizar pastilhas de detergente, certifique-se de que a opção Pods® está ativada.

- Compartimento para a fase de pré-lavagem, um programa de saponária (apenas detergente em pó).

- Compartimento para fase de lavagem (apenas detergente em pó).



Certifique-se de que a opção Pods® está desativada quando utilizar este compartimento.



Se utilizar detergente líquido, lembre-se de inserir o recipiente para detergente líquido .



- Compartimento para amaciador e outros tratamentos líquidos (amaciador de roupa, goma).

MAX - Respeite sempre as instruções indicadas nas embalagens dos detergentes, mas recomendamos que não exceda o nível máximo indicado (**MAX**). Esta quantidade garante os melhores resultados de lavagem.



Após um ciclo de lavagem, remova os resíduos de detergente do distribuidor de detergente, se necessário.

Proceda do seguinte modo

1. Abra o distribuidor de detergente.

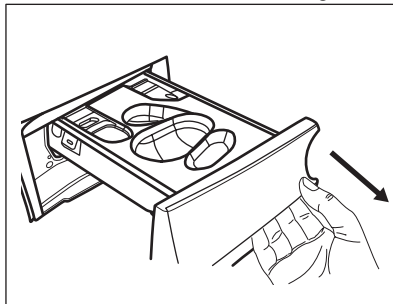

2. Se estiver selecionada uma fase de pré-lavagem, coloque o detergente em pó no compartimento .

3. Para a lavagem principal, escolha o compartimento adequado dependendo do tipo de detergente:

a) Coloque o **detergente em pó** no compartimento .

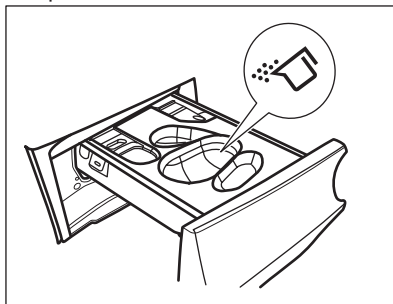

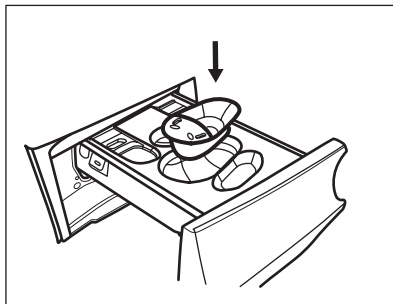

b) Deite o **detergente líquido** no mesmo compartimento depois de inserir o recipiente relevante .

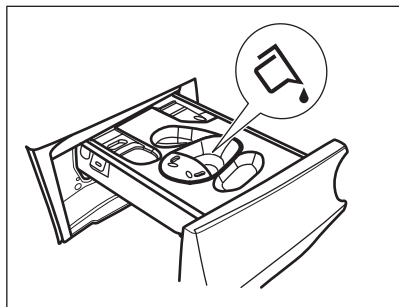

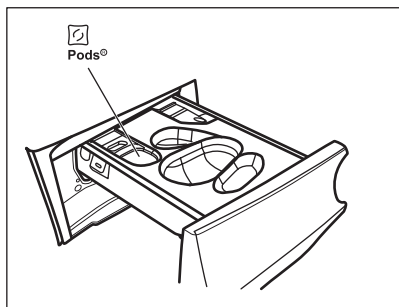

- c) Coloque as **pastilhas** no compartimento
 Certifique-se de que a opção Pods® está ativada.



- Coloque o amaciador no compartimento .
- Feche o dispensador de detergente.

11.4 Selecionar um programa

- Rode o seletor de programas para selecionar o programa de lavagem pretendido. O indicador do programa correspondente acende-se.

O indicador do botão Início/Pausa  pisca. O visor apresenta uma duração indicativa do programa, a carga máxima declarada para o programa definido (apenas durante alguns segundos), a temperatura predefinida, a velocidade de centrifugação predefinida e os indicadores da fase de lavagem e os indicadores de fase de lavagem (se existirem).



- Para alterar a temperatura e/ou a velocidade de centrifugação, toque nos botões correspondentes.
- Se desejar, defina uma ou mais opções tocando nos botões correspondentes. Os indicadores correspondentes aparecem

no visor e a informação apresentada muda em conformidade.



Se uma seleção **não for possível**, o indicador não aparece e o aparelho emite sinais sonoros.



11.5 Iniciar um programa

Toque no botão Início/Pausa  para iniciar o programa. O indicador correspondente deixa de piscar e fica aceso. O indicador da fase em curso começa a piscar no visor. O programa inicia e a porta é bloqueada. O visor apresenta o indicador .



A bomba de escoamento pode funcionar durante algum tempo enquanto o aparelho faz o enchimento com água.

11.6 Iniciar um programa com a opção Terminar em

- Toque repetidamente neste botão até que o visor apresente o tempo pretendido para o fim do programa. O indicador  acende-se.
- Toque no botão Início/Pausa . O tambor começa a rodar para efetuar a estimativa ProSense, se for prevista no programa selecionado.
- O aparelho inicia a contagem decrescente até ao fim do programa e o programa inicia no momento certo para terminar na hora definida através desta opção.

Para alterar ou cancelar esta opção:

- Desligue o aparelho com o botão On/Off .
- Ligue novamente o aparelho.
- Selecione novamente o programa.

11.7 A detecção de carga ProSense



ProSense



A duração do programa indicada no visor aplica-se a uma **carga média/elevada**.

Depois de definir um programa de lavagem, o ícone  acende-se no visor se o programa o suportar.

Depois de tocar no botão Início/Pausa , o ProSense inicia a detecção da carga de roupa:

1. O aparelho deteta a carga nos primeiros 30 segundos: o indicador  pisca, as barras sob o ícone  movem-se para a frente e para trás e o tambor roda brevemente.
2. Quando o tambor para de rodar, o visor apresenta a duração do novo programa, que pode aumentar ou diminuir, sendo ajustada em conformidade com a carga detetada; o número de barras indica a carga em quarto (de 1 a 4, 4 barras em caso de sobrecarga), o indicador de carga máxima declarada acende-se novamente. Após mais 30 segundos, o enchimento com água é iniciado.



Em caso de **sobrecarga do tambor**, o indicador de carga máxima declarada volta a acender-se com o indicador **MAX** a piscar. Nesta situação, o utilizador tem 30 segundos para parar o aparelho e remover a roupa em excesso. Após a remoção da roupa em excesso, toque no botão Início/Pausa  para retomar o programa. A fase ProSense pode ser repetida até três vezes (ver ponto 1).

Importante! Se a quantidade de roupa não for reduzida, o programa de lavagem inicia de qualquer forma apesar da sobrecarga. Neste caso, não é possível garantir os melhores resultados de lavagem.



Cerca de 20 minutos após o início do programa, a duração do programa pode ser ajustada novamente, dependendo da quantidade de água que os tecidos absorverem.



A detecção ProSense só é executada nos programas de lavagem completos (sem saltos de fases selecionados).



O ProSense não está disponível com alguns programas, como Lãs, programas com ciclos curtos e sem fase de lavagem.

11.8 Indicadores da fase do programa

Após o início do programa, o indicador da fase em curso fica intermitente e os restantes indicadores de fase ficam acesos.

Por exemplo, fase de lavagem ou pré-

lavagem em curso: 

Quando a fase terminar, o indicador correspondente pára de piscar e fica aceso. O indicador da fase seguinte começa a piscar.

Por exemplo, fase de enxaguamento em

curso: 

Se selecionar o Vapor Plus, os indicadores da fase de vapor irão acender-se.

Fase de vapor em curso: 

Fase anti-rugas em curso: 

11.9 Interromper um programa e alterar as opções



Durante o funcionamento de um programa, é possível alterar **apenas algumas** opções:

1. Toque no botão Início/Pausa .

- O indicador correspondente pisca.
2. Altere as opções. As informações indicadas no visor mudam em conformidade.
 3. Toque novamente no botão Início/Pausa .

O programa de lavagem continua.

11.10 Cancelar um programa em curso

1. Prima o botão On/Off  para cancelar o programa e desativar o aparelho.
2. Prima o botão On/Off  novamente para ativar o aparelho.

Já pode selecionar um novo programa de lavagem.



Se a fase ProSense já tiver sido executada e o enchimento com água já tiver iniciado, o novo programa inicia **sem repetir a fase ProSense**. A água e o detergente não são escoados, para evitar desperdício. O visor indica a duração máxima do programa e atualiza-a de 20 minutos após o início do novo programa.

11.11 Abrir a porta - Adicionar roupa

Quando um programa ou o início diferido está em funcionamento, a porta do aparelho está bloqueada.





Se a temperatura e o nível da água no tambor forem demasiado elevados e/ou o tambor ainda estiver a rodar, não é possível abrir a porta.

Pode abrir facilmente a porta para adicionar ou remover alguns itens quando o ícone  estiver aceso.

1. Toque no botão Início/Pausa .
O indicador de porta bloqueada apaga-se no visor.
2. Abra a porta do aparelho. Se necessário, coloque ou retire peças.

3. Feche a porta e toque no botão Início/Pausa .

O programa ou o início programada prossegue.

Quando o ícone  se apaga, a porta pode ser aberta quando o programa terminar ou se selecionar o programa/função de centrifugação ou escoamento e depois premir o botão Início/Pausa .

11.12 Fim do programa

Quando o programa terminar, o aparelho para automaticamente. São emitidos sinais sonoros (caso estejam ativos).

O visor apresenta todos os indicadores de fase de lavagem acesos e a área do tempo apresenta .

O indicador do botão Início/Pausa  apaga-se.

A porta é desbloqueada e o indicador  apaga-se.

1. Prima o botão On/Off  para desativar o aparelho.

Cinco minutos após o fim do programa, a função de poupança de energia desativa automaticamente o aparelho.













Quando ativar o aparelho novamente, o visor mostra o final do último programa selecionado. Rode o seletor de programas para selecionar um novo ciclo.



2. Retire a roupa do aparelho.
3. Certifique-se de que o tambor fica vazio.
4. Mantenha a porta e o distribuidor de detergente entreabertos para evitar bolores e odores.
5. Feche a torneira da água.

11.13 Escoar a água após o fim do ciclo

Se tiver escolhido um programa ou uma opção que não escoa a água do último enxaguamento, o programa termina, mas:

- O visor apresenta o indicador , o indicador de opção  ou  e o indicador de porta bloqueada . O indicador da fase em curso  fica intermitente.
 - O tambor continua a rodar regularmente para evitar vincos na roupa.
 - A porta permanece bloqueada.
 - É necessário escoar a água para abrir a porta:
1. Se necessário, toque no botão Centrifugação para seleccionar uma velocidade de centrifugação inferior à que o aparelho sugere.
 2. Toque no botão Início/Pausa :
 - Se tiver seleccionado , aparelho escoar a água e faz a centrifugação.
 - Se tiver seleccionado , aparelho apenas escoar a água.

O indicador da opção  ou  apaga-se, mas o indicador  pisca e só depois se apaga.



3. Quando o programa terminar e o indicador de bloqueio da porta  se apagar, pode abrir a porta.
4. Prima o botão On/Off  durante alguns segundos para desativar o aparelho.



Em todo o caso, o aparelho escoar a água automaticamente após cerca de 18 horas.

11.14 Opção em espera

A função Stand-by (Espera) desactiva automaticamente o aparelho para diminuir o consumo de energia quando:

- O aparelho não é utilizado durante 5 minutos antes de o utilizador tocar no botão Início/Pausa . Prima o botão On/Off  para ativar novamente o aparelho.
- 5 minutos após o fim do programa de lavagem. Prima o botão On/Off  para ativar novamente o aparelho. O visor apresenta o fim do último programa definido. Rode o selector de programas para seleccionar um novo ciclo.



Se seleccionar um programa ou uma opção que termina com água no tambor, a função Stand-by **não desativa** o aparelho, para lembrar que é necessário escoar a água.



Se a função Wi-Fi sempre ligado estiver ativa, apenas o indicador  se acende e apaga intermitentemente.

12. SUGESTÕES E DICAS

AVISO!

Consulte os capítulos relativos à segurança.

12.1 Carregar roupa

- Divida a roupa em: branca, de cor, sintética, delicada e lã.
- Cumpra as instruções de lavagem indicadas nas etiquetas de cuidados a ter com a roupa.
- Não lave peças brancas e de cor em conjunto.
- Algumas peças coloridas podem desbotar com a primeira lavagem. Recomendamos que as lave separadamente durante as primeiras vezes.
- Vire do avesso todos os tecidos que tenham várias camadas, as peças de lã e as peças com estampagens.
- Trate previamente as nódoas difíceis.
- Lave as nódoas difíceis com um detergente especial.

- Tenha cuidado com as cortinas. Retire os ganchos ou coloque as cortinas num saco de lavagem ou numa fronha.
- Uma carga muito pequena pode causar problemas de desequilíbrio na fase de centrifugação e provocar vibração excessiva. Se isto ocorrer:
 - a. interrompa o programa e abra a porta (consulte o capítulo "Utilização diária");
 - b. redistribua manualmente a carga de modo que as peças fiquem distribuídas uniformemente na cuba;
 - c. prima o botão Início/Pausa . A fase de centrifugação continua.
- Abotoe as fronhas e feche os fechos de correr, os ganchos e as molas. Amarre cintos, cordões, atacadores, fitas e quaisquer outros elementos soltos.
- Não lave roupa que não tenha bainhas ou que tenha cortes. Utilize um saco de lavagem quando lavar peças pequenas e/ou delicadas (soutiens com armação, cintos, collants, atacadores, fitas, etc.).

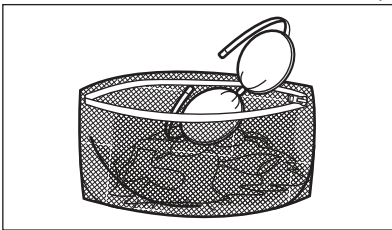

- Esvazie bolsos e desdobre as peças.

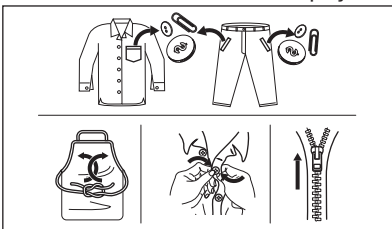

12.2 Nódoas difíceis

Para algumas nódoas, não basta usar água e detergente.

Recomendamos que trate previamente estas nódoas antes de colocar a roupa no aparelho.

Existem tira-nódoas especiais. Utilize um tira-nódoas especial que se aplique ao tipo de nódoa e ao tecido.

Não pulverize tira-nódoas nas roupas perto do aparelho pois é corrosivo para as partes de plástico.



12.3 Tipo e quantidade de detergente

A escolha de detergente e a utilização de quantidades corretas não só afeta o desempenho da sua lavagem, mas também ajuda a evitar o desperdício e a proteger o ambiente:

- Utilize apenas detergentes e outros tratamentos especialmente concebidos para máquinas de lavar: Em primeiro lugar, siga estas regras genéricas:
 - detergentes em pó (também pastilhas e detergentes de dose única) para todos os tipos de tecidos, à exceção dos delicados. Prefira detergentes em pó que contenham lixívia para roupa branca e higienização de roupas,
 - detergentes líquidos (também detergentes de dose única), de preferência para programas de lavagem a baixa temperatura (máximo 60 °C) para todos os tipos de tecidos ou especiais apenas para lãs.
- A escolha e quantidade de detergente dependerão: do tipo de tecido (delicados, lãs, algodões, etc.), da cor das roupas, do tamanho da carga, do grau de sujidade, da temperatura de lavagem e da dureza da água utilizada.
- Respeite as instruções que encontrar nas embalagens dos detergentes e outros produtos de tratamento e não exceda o nível máximo indicado (**MAX**).
- Não misture tipos diferentes de detergentes.

- Utilize menos detergente se:
 - estiver a lavar uma carga pequena,
 - a roupa estiver pouco suja,
 - existem grandes quantidades de espuma durante a lavagem.

Detergente insuficiente pode provocar:

- resultados de lavagem não satisfatórios,
- a carga a lavar fica cinzenta,
- roupa gordurosa,
- bolor no aparelho.

Detergente em excesso pode provocar:

- formação de espuma de sabão,
- efeito reduzido da lavagem,
- enxaguamento inadequado,
- um maior impacto no ambiente.

12.4 Sugestões ecológicas

Para poupar água, energia e ajudar a proteger o ambiente, recomendamos que siga estas dicas:

- **A roupa com sujidade normal** pode ser lavada **sem pré-lavagem** para poupar detergente, água e tempo (também protege o ambiente!).
- Carregar o aparelho com a **capacidade máxima indicada para cada programa, ajuda a reduzir o consumo de energia e de água.**

- Com o pré-tratamento adequado, pode retirar nódoas e sujidade moderada; a roupa pode depois ser lavada a uma temperatura inferior.
- Regule a **velocidade de centrifugação máxima possível** para o programa de lavagem selecionado **antes de secar a sua roupa numa máquina de secar roupa**. Isso irá poupar energia durante a secagem!

12.5 Dureza da água

Se a água na sua área for dura ou média, recomendamos que utilize um descalcificador de água para máquinas de lavar roupa.

Em áreas onde a água é macia, não é necessário utilizar um descalcificador de água.

Para saber qual é a dureza da água na sua área, contacte os serviços de abastecimento de água locais.

Utilize a quantidade correcta de amaciador de água. Cumpra as instruções indicadas nas embalagens dos produtos.

13. MANUTENÇÃO E LIMPEZA

⚠ AVISO!

Consulte os capítulos relativos à segurança.

13.1 Programa de limpeza periódica

A limpeza periódica ajuda a prolongar a vida do seu aparelho.

Após cada ciclo, mantenha a porta e o dispensador de detergente entreabertos para obter circulação de ar e secar a humidade no interior do aparelho: ao fazê-lo evitará mofo e odores.

Se o aparelho não for utilizado durante um período prolongado, feche a torneira da água e desligue o aparelho.

Tabela de limpeza periódica indicativa:

Descalcificação	Duas vezes por ano
Lavagem de manutenção	Uma vez por mês
Limpar o vedante da porta	A cada dois meses
Limpar o tambor	A cada dois meses
Limpar o dispensador de detergente	A cada dois meses
Limpar o filtro da bomba de escoamento	Duas vezes por ano
Limpar a mangueira de entrada e o filtro da válvula	Duas vezes por ano

Os parágrafos que se seguem explicam como deve limpar cada parte.

13.2 Remover objetos estranhos



Certifique-se de que os bolsos estão vazios e todos os elementos soltos estão amarrados antes de executar o seu ciclo. Consulte "A carga de roupa" em "Sugestões e dicas".

Retire quaisquer objetos estranhos (tais como: cliques metálicos, botões, moedas, etc.) que possa encontrar no vedante da porta, os filtros e o tambor. Consulte os parágrafos "Vedante da porta com compartimento de bordo duplo", "Limpar a bomba de escoamento" e "Limpar a mangueira de admissão e o filtro da válvula". Se necessário, contacte um Centro de Assistência Técnica Autorizado.

13.3 Limpeza externa

Limpe o aparelho apenas com detergente suave e água morna. Seque totalmente todas as superfícies.

Não utilize esfregões ou qualquer material abrasivo.



CUIDADO!

Não utilize álcool, solventes ou produtos químicos semelhantes.



CUIDADO!

Não limpe as superfícies de metal com detergente à base de cloro.

13.4 Descalcificação



Se a água na sua área for dura ou média, recomendamos que utilize um descalcificador de água para máquinas de lavar roupa.

Inspecione regularmente o tambor para verificar se existe acumulação de calcário.

Os detergentes normais já contêm agentes amaciadores da água, mas recomendamos a execução ocasional de um ciclo com o tambor vazio e um produto descalcificante.



Cumpra sempre as instruções das embalagens dos produtos.

13.5 Lavagem de manutenção

A utilização repetida e prolongada de programas de baixa temperatura e curtos pode permitir a acumulação de detergente e algodão, a proliferação bacteriana e a formação de biopelícula no interior do tambor e da cuba. Isto pode gerar maus odores e bolor.

Para eliminar estes depósitos e desinfetar o interior do aparelho, execute uma lavagem de manutenção pelo menos uma vez por mês:

1. Retire toda a roupa do tambor.
2. Execute o programa de algodão com a temperatura máxima e coloque uma pequena quantidade de detergente em pó ou, se disponível, execute o programa Limpeza da Máquina.

13.6 Vedante da porta

Este aparelho está concebido com um **sistema de escoamento de auto-limpeza**, que permite que fibras leves de algodão que se desprendam das roupas sejam escoadas com a água. Examine regularmente o vedante. Moedas, botões outros artigos pequenos podem ser recuperados no final do ciclo.

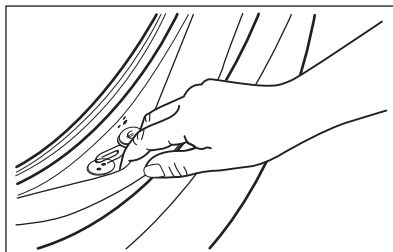

Se necessário, limpe o vedante com um creme de limpeza à base de amónia sem o riscar.



Cumpra sempre as instruções indicadas nas embalagens dos produtos.

13.7 Limpar o tambor

Examine regularmente o tambor para evitar depósitos indesejados.

Poderão ocorrer depósitos de ferrugem no tambor devido a substâncias estranhas enferrujadas na lavagem ou água da torneira com ferro

Limpe o tambor com um produto especial para aço inoxidável.



Cumpra sempre as instruções das embalagens dos produtos.
Não limpe o tambor com produtos de descalcificação ácidos, produtos de limpeza com cloro ou ferro ou palha-de-aço.

Para uma limpeza profunda:

1. Limpe o tambor com um produto especial para aço inoxidável.



Cumpra sempre as instruções das embalagens dos produtos.

2. Retire toda a roupa do tambor.
3. Adicione manualmente uma pequena quantidade de detergente em pó ou um produto específico no tambor vazio, para enxaguar quaisquer resíduos restantes.



O visor pode apresentar ocasionalmente o ícone  no fim de um ciclo. É uma recomendação de “limpeza do tambor”. Após a limpeza do tambor, o ícone desaparece.

13.8 Limpar o dispensador de detergente

Para evitar a acumulação de detergente seco, coágulos de amaciador, formação de bolor na gaveta do dispensador de detergente, execute o seguinte procedimento de limpeza de vez em quando:

1. Abra o distribuidor de detergente.
Pressione a patilha para baixo conforme indicado na figura e puxe a gaveta para fora.

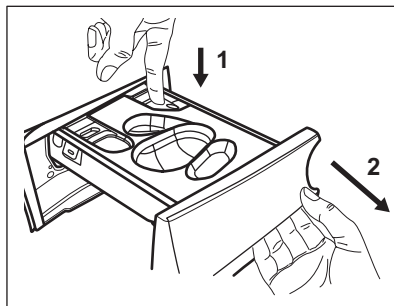

2. Remova o recipiente para detergente líquido, se inserido.

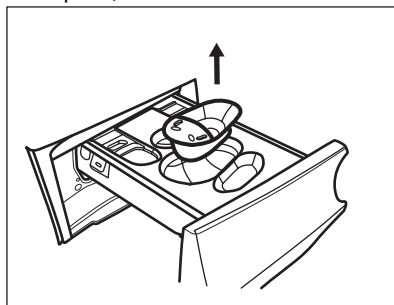

3. Levante a tampa superior dos compartimentos para removê-la.

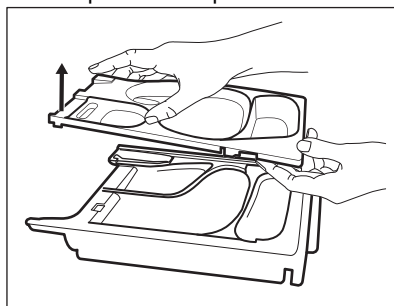

4. Lave o dispensador de detergente e qualquer acessório sob água corrente.

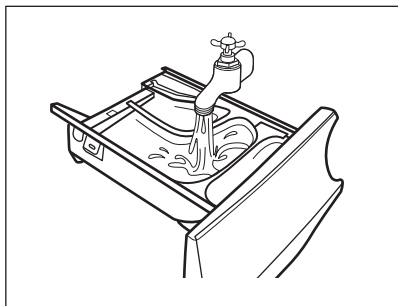

5. ⚠ CUIDADO!

Não utilize escovas e esponjas afiadas ou de metal.

Certifique-se de que remove todos os resíduos de detergente das partes superior e inferior da cavidade. Utilize uma escova pequena para limpar a cavidade.

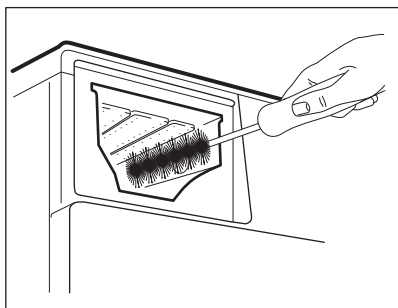

6. Vire o dispensador para baixo e abra a tampa inferior conforme indicado na imagem: primeiro puxe as abas laterais para fora e, em seguida, remova a tampa inferior.

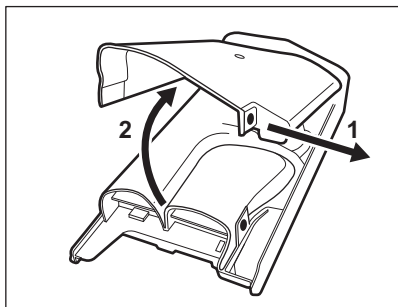

7. Certifique-se de que retira todos os resíduos de detergente do transportador. Utilize apenas panos húmidos macios.
8. Volte a colocar a tampa da base na sua posição alinhando os seus orifícios nos ganchos da gaveta conforme indicado na figura. Feche-a até ouvir um "clique".

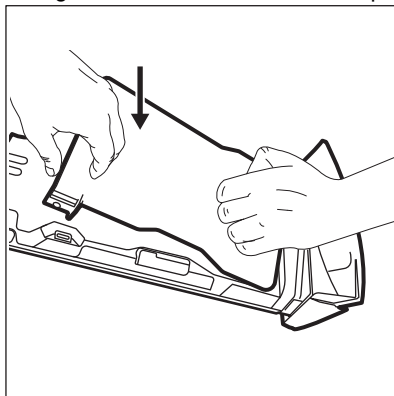

⚠ CUIDADO!

Prima a tampa da base conforme indicado na imagem. Certifique-se de que está bem fechada.

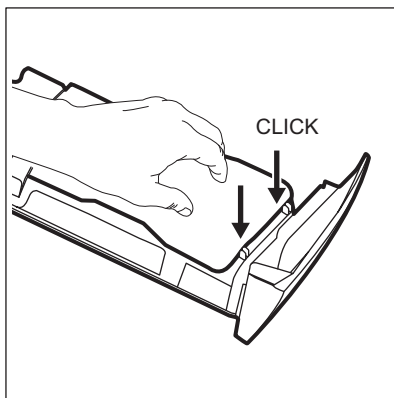

9. Volte a montar a gaveta conforme se segue:
- Coloque a tampa da base e prima até ouvir um "clique".
 - Coloque a tampa superior e prima até ouvir um "clique".
 - Insira o recipiente para detergente líquido, se necessário.

10. Introduza a gaveta do dispensador de detergente nas calhas e feche-a. Execute o programa de enxaguamento sem roupa no tambor.

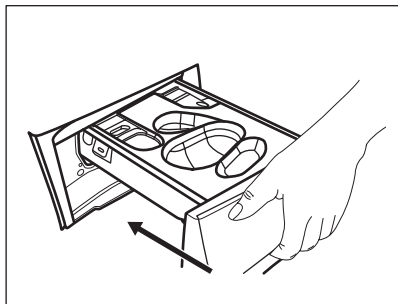

13.9 Limpar a bomba de escoamento

⚠ AVISO!

Desligue a ficha da tomada elétrica.



Verifique regularmente o filtro da bomba de escoamento e limpe-o sempre que estiver sujo.

Limpe a bomba de escoamento se:

- O aparelho não escoar a água.
- O tambor não roda.
- O aparelho emite um ruído anormal devido ao bloqueio da bomba de escoamento.
- O visor mostra o código de alarme **E20**.

⚠ AVISO!

- Não retire o filtro enquanto o aparelho estiver a funcionar.
- Não limpe a bomba se existir água quente no aparelho. Aguarde até que a água arrefeça.

Para limpar a bomba, proceda assim:

1. Abra a tampa da bomba.

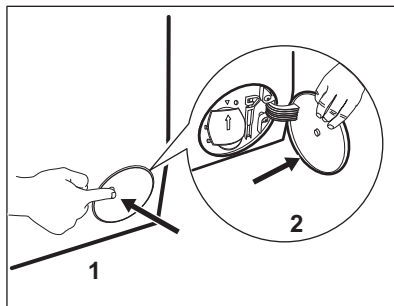

2. Coloque um recipiente adequado por baixo da abertura da bomba de escoamento para recolher a água que sair.
3. Abra o coletor para baixo. Tenha sempre um pano à mão para secar os salpicos de água depois de retirar o filtro.

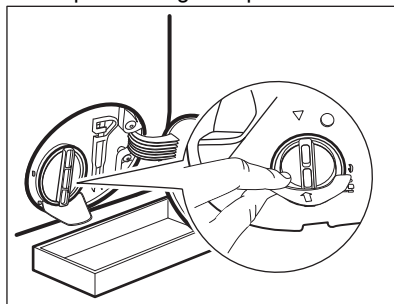

4. Rode o filtro 180 graus no sentido anti-horário para o abrir e não o retire. Deixe a água escoar.

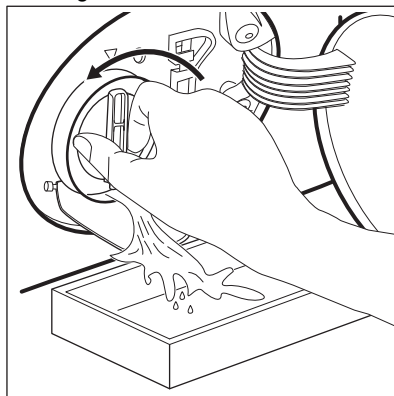

5. Quando a bacia estiver cheia de água, rode o filtro no sentido inverso e esvazie a bacia.

6. Repita os passos 4 e 5 até que não saia mais água.
7. Rode o filtro no sentido anti-horário para o retirar.

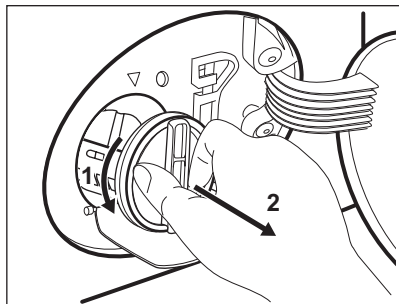

8. Se necessário, retire o algodão e todos os objectos estranhos da cavidade do filtro.
9. Certifique-se de que o impulsor da bomba pode rodar. Se não rodar, contacte um Centro de Assistência Técnica Autorizado.

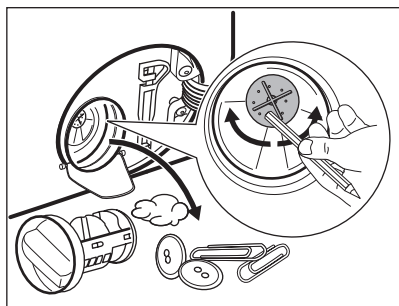

10. Limpe o filtro sob água da torneira.

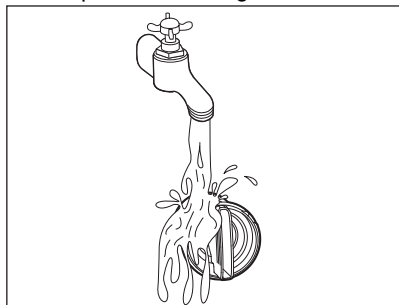

11. Reinstale o filtro nas guias especiais rodando-o no sentido horário. Certifique-se de que aperta o filtro correctamente para evitar fugas.

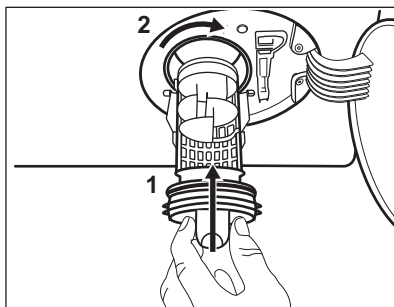

12. Feche a tampa da bomba.

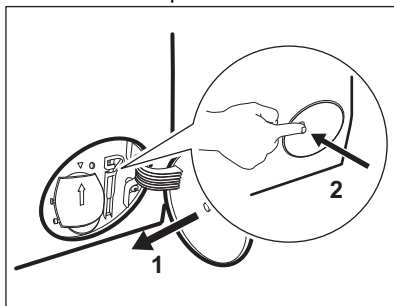

Se escoar a água com o processo de escoamento de emergência, terá de activar novamente o sistema de escoamento:

- a. Coloque 2 litros de água no compartimento de lavagem principal do distribuidor de detergente.
- b. Inicie o programa para escoar a água.

13.10 Limpar a mangueira de entrada e o filtro da válvula

É recomendável limpar ocasionalmente ambos os filtros da mangueira de entrada de água para remover quaisquer depósitos que se tenham acumulado com o tempo:

1. Retire a mangueira de entrada da torneira e limpe o filtro.

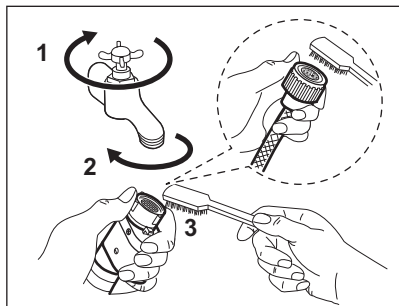

2. Retire a mangueira de entrada do aparelho desapertando a porca.

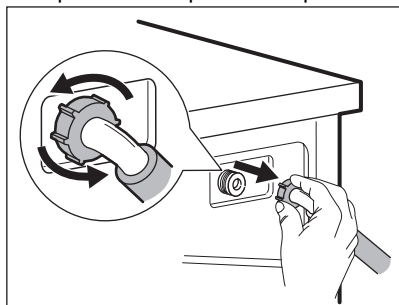

3. Limpe o filtro da válvula na parte de trás do aparelho com uma escova de dentes.

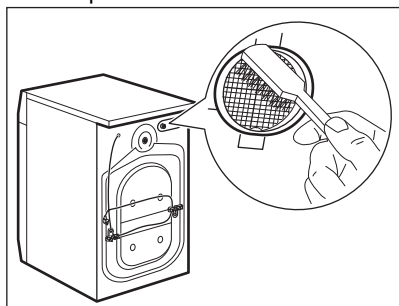

4. Quando ligar a mangueira ao aparelho, vire-a para a esquerda ou para a direita (não a deixe na posição vertical) dependendo da posição da torneira da água.

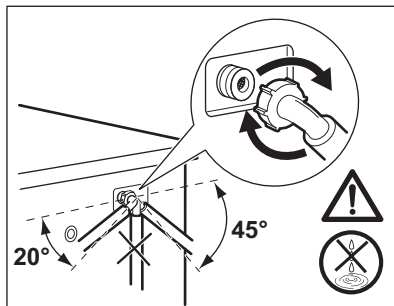

13.11 Escoamento de emergência

Se o aparelho não conseguir escoar a água, execute o procedimento descrito no parágrafo “Limpar a bomba de escoamento”. Se necessário, limpe a bomba.

Se escoar a água com o processo de escoamento de emergência, terá de ativar novamente o sistema de escoamento:

1. Coloque 2 litros de água no compartimento do distribuidor de detergente destinado à lavagem principal.
2. Inicie o programa de escoamento da água.

13.12 Precauções contra congelação

Se o aparelho for instalado num local onde a temperatura possa ser igual ou inferior a 0 °C, retire a água restante da mangueira de entrada e da bomba de escoamento.

1. Desligue a ficha de alimentação eléctrica da tomada.
2. Feche a torneira da água.
3. Coloque as duas extremidades da mangueira de entrada dentro de um recipiente e deixe a água sair da mangueira.
4. Esvazie a bomba de escoamento. Consulte o procedimento de escoamento de emergência.
5. Quando a bomba de escoamento estiver vazia, instale novamente a mangueira de entrada.

⚠ AVISO!

Antes de utilizar novamente o aparelho, certifique-se de que a temperatura é superior a 0 °C.

O fabricante não poderá ser responsabilizado por quaisquer danos causados por baixas temperaturas.

14. RESOLUÇÃO DE PROBLEMAS

⚠ AVISO!

Consulte os capítulos relativos à segurança.

14.1 Códigos de alarme e falhas possíveis

O aparelho não inicia ou para durante o funcionamento. Começar por tentar encontrar uma solução para o problema (consultar as tabelas).

⚠ AVISO!

Desativar o aparelho antes de efetuar qualquer verificação.

Com alguns problemas, o visor exibe um código de alarme e o botão

Início/Pausa  **pode ficar intermitente continuamente:**



Se o aparelho estiver sobrecarregado, remova algumas peças de roupa do tambor e/ou pressione a porta enquanto toca no botão

Início/Pausa até que o indicador  pare de piscar (observe a figura abaixo).

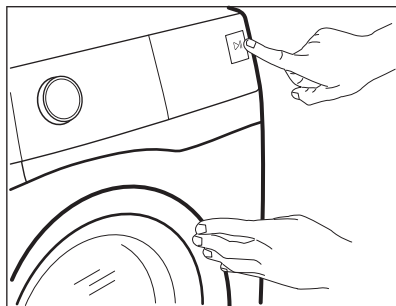

Problema

Solução possível

E 10

O aparelho não enche corretamente com água.

- Assegurar que a torneira da água está aberta.
- Certifique-se de que a pressão do abastecimento de água não está demasiado baixa. Para obter estas informações, contacte os serviços locais de abastecimento de água.
- Verificar se a torneira da água não está obstruída.
- Assegurar que a mangueira de admissão não está torcida, nem tem danos ou vincos.
- Verificar se a ligação da mangueira de admissão de água está correta.
- Verificar se o filtro da mangueira de entrada e o filtro da válvula não estão entupidos. Consultar "Manutenção e limpeza".

E 20

O aparelho não escoa a água.

- Verificar se o sifão do lava-loiça não está entupido.
- Verificar se a mangueira de escoamento não está torcida nem dobrada.
- Assegurar que o filtro da mangueira de admissão não está entupido. Se necessário, limpar o filtro. Consultar "Manutenção e limpeza".
- Verificar se a ligação da mangueira de admissão de água está correta.
- Definir o programa de escoamento se definir um programa sem fase de escoamento.
- Definir o programa de escoamento se definir uma opção que termine com água no tambor.

E 40

A porta do aparelho está aberta ou mal fechada.

- Verificar se a porta está bem fechada.

E 9 1

Avaria interna. Não há comunicação entre os elementos eletrónicos do aparelho.

- O programa não terminou corretamente ou o aparelho parou demasiado cedo. Desligar e voltar a ligar o aparelho.
- Se o código de alarme aparecer outra vez, contactar um Centro de Assistência Técnica Autorizado.

E F 0

O dispositivo anti-inundação está ligado.

- Desligar o aparelho e fechar a torneira da água. Contacte um Centro de Assistência Técnica Autorizado.

Se o visor apresentar outros códigos de alarme, desativar e ativar o aparelho. Se o problema persistir, contactar um Centro de Assistência Técnica autorizado.

No caso de um problema diferente com o aparelho, verifique a tabela abaixo para possíveis soluções.

Problema	Solução possível
O programa não inicia.	<ul style="list-style-type: none">• Verificar se a ficha está ligada à tomada elétrica.• Verificar se a porta do aparelho está fechada.• Verificar se não há nenhum fusível danificado no quadro de fusíveis.• Certifique-se de que tocou em Início/Pausa .• Se foi selecionada a opção de início programado, cancelar esta definição ou aguardar até a contagem decrescente terminar.• Desativar a função de bloqueio para crianças se estiver ligada.• Verificar se o botão está na posição do programa selecionado.

Problema	Solução possível
O aparelho enche-se com água e escoamento imediato.	<ul style="list-style-type: none"> • Controlar se a mangueira de escoamento está na posição correta. A mangueira pode estar posicionada demasiado baixa. Consultar as "Instruções de instalação".
A fase de centrifugação não inicia ou o ciclo de lavagem demora mais tempo do que o normal.	<ul style="list-style-type: none"> • Definir o programa de centrifugação. • Assegurar que o filtro da mangueira de admissão não está entupido. Se necessário, limpar o filtro. Consultar "Manutenção e limpeza". • Equilibrar manualmente as peças no tambor e iniciar novamente a fase de centrifugação. Este problema pode ser causado por problemas de equilíbrio.
Há água no chão.	<ul style="list-style-type: none"> • Verificar se as uniões das mangueiras de água estão bem apertadas e sem fugas de água. • Controlar se a mangueira de entrada de água e a mangueira de escoamento não estão danificadas. • Verificar se está a usar o detergente certo e a quantidade correta.
Não é possível abrir a porta do aparelho	<ul style="list-style-type: none"> • Verificar se não foi selecionado um programa de lavagem que termina com água no tambor. • Verificar se o programa de lavagem terminou. • Definir o programa de escoamento ou centrifugação se houver água no tambor. • Controlar se o aparelho está a receber energia elétrica. • Este problema pode ser causado por uma avaria no aparelho. Contacte um Centro de Assistência Técnica Autorizado. Se for necessário abrir a porta, ler atentamente a secção "Abertura de emergência da porta".
O aparelho emite um ruído anormal e vibra.	<ul style="list-style-type: none"> • Verificar se o aparelho está bem nivelado. Consultar as "Instruções de instalação". • Certifique-se de que os materiais de embalagem e os parafusos de transporte foram removidos. Consultar as "Instruções de instalação". • Colocar mais roupa no tambor. A carga pode ser demasiado pequena.
A duração do programa aumenta ou diminui durante a execução do programa.	<ul style="list-style-type: none"> • A função ProSense Technology consegue ajustar a duração do programa de acordo com o tipo e carga de roupa. Consulte a secção "Deteção de carga ProSense Technology" no capítulo "Utilização diária".
Os resultados da lavagem não são satisfatórios.	<ul style="list-style-type: none"> • Aumentar a quantidade de detergente ou usar um detergente diferente. • Usar produtos especiais para remover as nódoas difíceis antes de lavar a roupa. • Certifique-se de que definiu a temperatura correta. • Diminuir a carga de roupa.
Demasiada espuma no tambor durante o ciclo de lavagem.	<ul style="list-style-type: none"> • Reduza a quantidade de detergente ou o número de pastilhas ou detergentes de dose única.

Problema	Solução possível
Depois do ciclo de lavagem, a gaveta do distribuidor fica com resíduos de detergente.	<ul style="list-style-type: none"> • Verificar se está a ser usado o distribuidor de detergente de acordo com as indicações do manual do utilizador. • Certifique-se de que utiliza pastilhas ou detergentes de dose única frescos. Depois de serem utilizados, guarde-os na respetiva caixa e feche-a, de acordo com as recomendações do fabricante. <p>A exposição direta ao ambiente pode modificar as suas características e o seu comportamento no compartimento Pods®, especialmente em combinação com determinadas opções (por exemplo, Início Diferido).</p>

Ativar o aparelho depois desta verificação. O programa continua a partir do ponto onde foi interrompido.

Se o problema voltar a ocorrer, contactar um Centro de Assistência Técnica autorizado.

Os dados necessários para o centro de assistência encontram-se na placa de classificação da máquina.

14.2 Abertura de emergência da porta

Se ocorrer uma falha de energia ou uma avaria no aparelho, a porta fica bloqueada. O programa de lavagem continua quando a alimentação de energia for reposta. Se a porta ficar bloqueada após uma avaria, é possível abri-la com a função de desbloqueio de emergência.

Antes de abrir a porta:

CUIDADO!

Risco de queimaduras! Certifique-se de que a temperatura da água não é demasiado elevada e que a roupa não está quente. Se for necessário, aguarde até arrefecerem.

CUIDADO!

Risco de ferimentos! Certifique-se de que o tambor não está a rodar. Se for necessário, aguarde até que o tambor pare de rodar.



Certifique-se de que o nível da água no tambor não é demasiado elevado. Se for necessário, efetue um escoamento de emergência (consulte a secção “Escoamento de emergência” no capítulo “Manutenção e limpeza”).

Para abrir a porta, proceda da seguinte forma:

1. Prima o botão On/Off  para desligar o aparelho.
2. Desligue a ficha da tomada elétrica.
3. Abra a tampa do filtro.
4. Empurre o gatilho de desbloqueio de emergência para baixo uma vez. Empurre-o uma vez mais para baixo, mantenha-o sob tensão e, entretanto, abra a porta do aparelho.

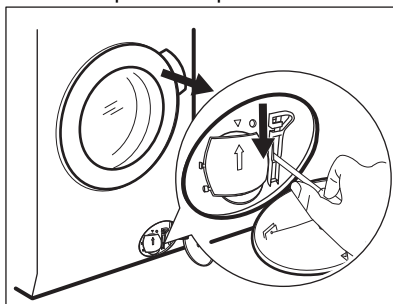

5. Retire a roupa e feche a porta do aparelho.

6. Feche a aba do filtro.

15. VALORES DE CONSUMO

15.1 Introdução



Consulte o link da web **www.theenergylabel.eu** para informação detalhada sobre a etiqueta de energia.



O código QR na etiqueta de energia fornecida com o aparelho disponibiliza-lhe uma ligação da web para a informação relacionada com o desempenho do aparelho na base de dados da EU EPREL. Mantenha a etiqueta de energia para consulta juntamente com o manual do utilizador e todos os outros documentos disponibilizados com este aparelho. É também possível encontrar a mesma informação na EPREL utilizando o link **<https://eprel.ec.europa.eu>** e o nome do modelo e o número do produto que encontra na placa de características do aparelho. Consulte o capítulo "Descrição do produto" para a posição da placa de características.

15.2 Legenda

kg	Carga de roupa.	hh:mm	Duração do programa.
kWh	Consumo de energia.	°C	Temperatura na roupa.
Litros	Consumo de água.	rpm	Velocidade de centrifugação.
%	Humidade restante no fim da fase de centrifugação. Quanto mais alta for a velocidade de centrifugação, mais alto é o ruído e mais baixa a humidade restante.		



Os valores e a duração do programa podem diferir dependendo de iferentes condições (por exemplo, a temperatura ambiente, temperatura e pressão da água, tamanho da carga e tipo de roupa, voltagem da alimentação) e também se alterar a definição padrão de um programa.

15.3 De acordo com a regulamentação da Comissão UE 2019/2023

Eco 40-60 programa	kg	kWh	Litros	hh:mm	%	°C	rpm ¹⁾
Carga total	10.0	0.700	69.0	03:58	53.00	31.0	1400
Meia carga	5.0	0.495	51.0	02:59	53.00	29.0	1400
Um quarto de carga	2.5	0.225	34.0	02:50	54.00	23.0	1400

1) Velocidade máxima de centrifugação.

Consumo energético em modos diferentes

Off (desligado) (W)	Stand-by (W)	Início programado (W)
0.50	0.50	4.00

O tempo para o modo de Off/Stand-by é de 15 minutos no máximo.

15.4 Programas comuns



Estes valores são apenas indicativos.

Programa	kg	kWh	Litros	hh:mm	%	°C	rpm ¹⁾
Algodões ²⁾ 95 °C	10.0	3.250	105.0	03:50	52.00	85.0	1400
Algodões 60 °C	10.0	2.200	100.0	03:40	52.00	55.0	1400
Algodões ³⁾ 20 °C	10.0	0.350	100.0	03:20	52.00	20.0	1400
Sintéticos 40 °C	5.0	0.900	65.0	02:35	35.00	40.0	1200
Delicados ⁴⁾ 30 °C	2.0	0.350	55.0	01:05	35.00	30.0	1200
Lãs 30 °C	2.0	0.300	70.0	01:15	30.00	30.0	1200

1) Velocidade máxima de centrifugação.

2) Adequado para a lavagem de têxteis muito sujos.

3) Adequado para lavar tecidos de algodão, sintéticos e mistos ligeiramente sujos.

4) Também executa um ciclo rápido de lavagem para roupa ligeiramente suja.

16. GUIA RÁPIDO

16.1 Utilização diária

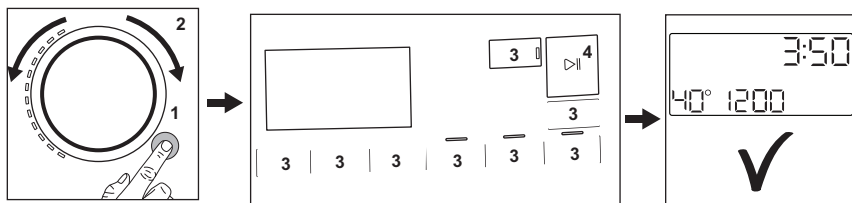



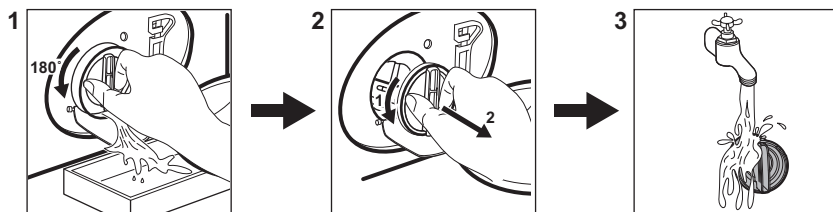

- Ligue a ficha à tomada elétrica.
- Abra a torneira da água.
- Prima o botão **On/Off** (1) para ligar o aparelho (1).
- Rode o selector de programas para definir o programa pretendido (2).
- Defina as opções pretendidas através dos botões táteis correspondentes (3).
- Coloque a roupa no tambor, uma peça de cada vez sem exceder a carga máxima sugerida. Feche a porta e certifique-se de que não deixa roupa entre o vedante e a porta.
- Verta detergente e outros tratamentos no compartimento adequado do dispensador de detergente. Se utilizar pastilhas, ative a opção Pods®.
- Para iniciar o programa, toque no botão **Início/Pausa** (4).
- O aparelho inicia o programa.
- No final do programa, retire a roupa.
- Prima o botão **On/Off** (1) para desligar o aparelho.

16.2 Limpar o filtro da bomba de escoamento



Limpe o filtro regularmente, especialmente se o código de alarme **E20** aparecer no visor.

16.3 Programas

Programas	Carga	Descrição do produto
Mix 69min	8.0 kg	Peças de algodão e sintéticas. Este programa garante um bom desempenho de lavagem em pouco tempo. A duração normal do programa foi desenvolvida com uma carga de roupa de 5 kg. Se lavar uma carga mais pequena ou maior, o tempo de lavagem diminui ou aumenta automaticamente, garantindo resultados perfeitos.
Eco 40-60	10.0 kg	Ciclo de baixo consumo de energia para algodão. Diminui a temperatura e prolonga o tempo para alcançar bons resultados de lavagem.
Algodões	10.0 kg	Tecidos de algodão brancos e coloridos. Ideal para sujidade normal e intensa.
Sintéticos	5.0 kg	Artigos de tecido sintético ou misto.
Delicados	2.0 kg	Tecidos delicados de acrílico, viscoso e poliéster.
 Lãs	2.0 kg	Lã lavável na máquina, lã de lavar à mão e peças delicadas.
20 min. - 3 kg	3.0 kg	Artigos de algodão e sintéticos com pouca sujidade ou usados apenas uma vez.
 Vapor	2.0 kg	Peças de algodão e sintéticas que precisam de ser retiradas dos vincos.
 Roupa de Exterior	2.0 kg ¹⁾ 1.0 kg ²⁾	Vestuário desportivo de exterior moderno.
 Higienizar	10.0 kg	Peças de algodão branco. Este programa remove mais de 99,99% das bactérias e vírus ³⁾ Garante também uma redução adequada dos alergénios.
Enxágue	10.0 kg	Todos os tecidos, excepto lãs e tecidos muito delicados. Programa para enxaguamento e centrifugação.
Centrifugação \ Drenagem	10.0 kg	Para centrifugar a roupa e escoar a água do tambor. Todos os tecidos, exceto lãs e tecidos delicados.

1) Programa de lavagem.

2) Programa de lavagem e fase de impermeabilização.

3) testados para Staphylococcus aureus, Enterococcus faecium, Candida albicans, Pseudomonas aeruginosa e MS2 Bacteriophage em testes externos realizados pela Swisstat Testmaterialien AG em 2021 (Relatório de Teste N.o 202120117).

17. PREOCUPAÇÕES AMBIENTAIS

Recicle os materiais que apresentem o símbolo . Coloque a embalagem nos

contentores indicados para reciclagem. Ajude a proteger o ambiente e a saúde pública

através da reciclagem dos aparelhos eléctricos e electrónicos. Não elimine os aparelhos que tenham o símbolo  juntamente com os resíduos domésticos.

Coloque o produto num ponto de recolha para reciclagem local ou contacte as suas autoridades municipais.







aeg.com

157075550-A-342023



CE