



Digitalize o código QR
para ler o manual.



MANUAL DO UTILIZADOR

MÁQUINA DE LAVAR ROUPA



Antes de iniciar a instalação, leia cuidadosamente as instruções. Esta ação simplificará a instalação e garantirá que o produto é instalado de forma correta e segura. Após a instalação, guarde estas instruções num local próximo ao produto para consulta futura.

PORTUGUÊS

F4WR75***G*



MFL72012019
Rev.00_032323

Digitalize o código QR para verificar o vídeo para obter mais informações.

www.lg.com

Copyright © 2023 LG Electronics Inc. Todos os direitos reservados

ÍNDICE

Este manual pode incluir imagens ou conteúdos que não correspondem ao modelo comprado.

Este manual está sujeito a revisão por parte do fabricante.

PROTEGER O AMBIENTE

Indicações ambientais e de poupança 3

INSTRUÇÕES DE SEGURANÇA

LEIA TODAS AS INSTRUÇÕES ANTES DE UTILIZAR 6

AVISO 6

INSTALAÇÃO

Peças e especificações 12

Requisitos do local de instalação 15

Retirar o equipamento da embalagem 16

Nivelar o equipamento 17

Ligar o tubo de alimentação de água 19

Instalar o tubo de drenagem 20

FUNCIONAMENTO

Síntese do funcionamento 22

Painel de controlo 23

Preparar a carga de lavagem 26

Adicionar detergentes e amaciadores de roupa 27

Tabela de programas 31

Opções e funções extra 37

FUNÇÕES SMART

Aplicação LG ThinQ 43

Smart Diagnosis 45

MANUTENÇÃO

Limpar após cada lavagem 47

Limpar o equipamento periodicamente 47

RESOLUÇÃO DE PROBLEMAS

Antes de entrar em contacto com a assistência 52

PROTEGER O AMBIENTE

Indicações ambientais e de poupança

Consumo energético e de água

- O consumo de água e de energia pode ser afetado pelo peso da carga. Para tirar o melhor proveito possível do seu equipamento, carregue-o com a quantidade máxima de roupa seca correspondente ao programa em questão.
- Carregar a máquina uniformemente até à capacidade indicada pelo fabricante para cada respetivo programa, contribuirá para poupar energia e água.
- Os programas mais eficientes em termos de consumo de energia são, geralmente, os que funcionam a temperaturas mais baixas e durante mais tempo.
- O ruído e a humidade restante são influenciados pela velocidade de centrifugação: quanto maior for a velocidade de centrifugação na fase de centrifugação, maior será o ruído e menor será a humidade restante.
- Para lavar menores quantidades de roupa, o sistema de reconhecimento automático da carga irá ajudar a reduzir a quantidade de água e energia utilizada.
- Use o programa Speed para cargas pequenas e levemente sujas, de forma a poupar água e eletricidade.
- Os detergentes de roupa para água fria podem ser igualmente eficazes a baixas temperaturas (cerca de 20 °C). A utilização de configurações de 20 °C irá consumir menos energia do que temperaturas de 30 °C ou superiores.

Detergente

- O detergente deve ser escolhido de acordo com o tipo, cor e sujidade do tecido e a temperatura de lavagem. Deve ser utilizado de acordo com as instruções do fabricante do detergente. Apenas utilize detergentes adequados a máquinas de lavar roupa do tipo tambor (carga frontal).

4 PROTEGER O AMBIENTE

- Utilize menos detergente com cargas mais pequenas.

Selecionar opções e funções extra

- Selecione a temperatura da água adequada para o tipo de carga que está a lavar. Para obter os melhores resultados, respeite as etiquetas de conservação das roupas.
- A opção de pré-lavagem é recomendada para lavar uma carga muito suja.

Eliminação do material da embalagem

- Os materiais da embalagem são criados para proteger o equipamento de danos inesperados durante o transporte.
- Após a instalação do equipamento, elimine os resíduos da embalagem de acordo com os símbolos de reciclagem dos vários tipos de materiais. Coloque os resíduos da embalagem nos recipientes corretos para que sejam reciclados.

Eliminação do seu aparelho usado



- Este símbolo de um caixote do lixo com rodas e linhas cruzadas sobrepostas indica que os resíduos de produtos elétricos e eletrônicos (REEE) devem ser eliminados separadamente do lixo doméstico.
- Os produtos elétricos usados podem conter substâncias perigosas, pelo que, a eliminação correta do seu aparelho usado pode contribuir para evitar potenciais consequências negativas para o ambiente e saúde humana. O seu aparelho usado pode conter peças reutilizáveis que podem ser usadas para reparar outros produtos e outros materiais úteis que podem ser reciclados para preservar os recursos limitados.
- Pode levar o seu aparelho à loja onde o adquiriu, ou contactar a sua entidade local de recolha e tratamento de resíduos para obter mais informações relativas ao ponto de recolha de REEE autorizado mais próximo. Para obter informações mais atualizadas relativas ao seu país, visite www.lg.com/global/recycling

6 INSTRUÇÕES DE SEGURANÇA

INSTRUÇÕES DE SEGURANÇA

LEIA TODAS AS INSTRUÇÕES ANTES DE UTILIZAR

As seguintes diretrizes de segurança destinam-se a evitar riscos ou danos imprevistos resultantes de utilização incorreta ou perigosa do equipamento.

As diretrizes encontram-se divididas em "AVISO" e "ADVERTÊNCIA", conforme descrito abaixo.

Mensagens de segurança

 Este símbolo é apresentado para assinalar assuntos e utilizações que podem representar perigo. Leia cuidadosamente a secção com este símbolo e siga as instruções de forma a evitar riscos.

 **AVISO**
Isto indica que a não observância das instruções pode provocar ferimentos graves ou morte.

 **ADVERTÊNCIA**
Isto indica que a não observância das instruções pode provocar ferimentos menores ou danos no produto.

AVISO

AVISO

Para reduzir o risco de explosão, incêndio, morte, choque elétrico, ferimentos ou queimaduras causadas pela água em pessoas aquando da utilização deste produto, siga as precauções básicas, incluindo o que se segue:

Segurança técnica

- Este equipamento pode ser utilizado por crianças com idades a partir dos 8 anos e por pessoas com capacidades físicas, sensoriais ou mentais reduzidas ou com falta de experiência e conhecimentos,

desde que tenham sido advertidas e instruídas relativamente à utilização do equipamento de uma forma segura e que compreendam os riscos envolvidos. As crianças não devem brincar com o equipamento. A limpeza e a manutenção destinadas ao utilizador não devem ser realizadas por crianças sem supervisão.

- As crianças com idade inferior a 3 anos devem ser mantidas afastadas, exceto se continuamente supervisionadas.
- Se o cabo de alimentação estiver danificado, deve ser substituído pelo fabricante, pelo seu fornecedor de serviços ou pessoas igualmente qualificadas para evitar riscos.
- As aberturas de ventilação não devem ser obstruídas por carpetes.
- Este equipamento destina-se a ser utilizado apenas em ambiente doméstico.
- Utilize o novo tubo ou conjunto de tubos fornecidos com o equipamento. A reutilização de tubos antigos pode originar uma fuga de água e eventuais danos materiais.
- A pressão da água deve encontrar-se entre 50 kPa e 800 kPa.

Capacidade máxima

Nalguns ciclos, a capacidade máxima de roupa seca a ser lavada é:

F4WR7511*G*	F4WR7510*G*	F4WR7509AGW
11 kg	10 kg	9 kg

A capacidade máxima recomendada para cada programa de lavagem pode variar. Para obter bons resultados de lavagem, consulte a **Tabela de programas** no capítulo **FUNCIONAMENTO** para obter mais detalhes.

INSTALAÇÃO

- Este equipamento só deve ser transportado por duas ou mais pessoas, segurando-o firmemente.
- Não instale o equipamento num local húmido ou empoeirado. Não instale nem mantenha o equipamento numa área exterior ou em

8 INSTRUÇÕES DE SEGURANÇA

qualquer área sujeita às condições climatéricas, tais como luz solar direta, vento, chuva ou temperaturas abaixo de zero.

- Certifique-se de que a ficha elétrica se encontra bem encaixada na tomada.
- Não ligue o equipamento a tomadas com múltiplas entradas, quadros de eletricidade, ou a extensões elétricas.
- Não modifique a ficha elétrica fornecida com o equipamento. Se esta não encaixar na tomada, solicite a um electricista qualificado para instalar uma tomada adequada.
- Este equipamento está equipado com um cabo de alimentação-terra / condutor (pino de terra) e uma ficha de ligação à terra. A ficha elétrica deve estar ligada a uma tomada adequada que esteja devidamente instalada e ligada à terra em conformidade com todos os códigos e regulamentos locais.
- A ligação incorreta do condutor de ligação à terra do equipamento pode resultar no risco de choque elétrico. Se tiver dúvidas quanto ao facto de o equipamento estar devidamente ligado à terra, consulte um electricista ou técnico de assistência qualificado.

Funcionamento

- Nunca tente utilizar o equipamento caso esteja danificado, avariado, parcialmente desmontado ou tiver peças partidas ou em falta, incluindo um cabo ou uma ficha danificado(a).
- Não toque com qualquer tipo de objeto afiado no painel de controlo para utilizar o equipamento.
- Não tente separar quaisquer painéis nem desmontar o equipamento.
- Não repare nem substitua qualquer peça do equipamento. Todas as reparações e manutenções devem ser realizadas por técnicos de assistência qualificados, exceto se especificamente recomendado no manual do utilizador. Utilize apenas peças de fábrica autorizadas.
- Não empurre excessivamente a porta para baixo quando a porta do equipamento estiver aberta.
- Não coloque animais, tais como animais domésticos, dentro do equipamento.

- Não lave peças que sejam especificadas pelo fabricante como não laváveis na etiqueta de conservação.
- Mantenha a área em torno do equipamento livre de materiais combustíveis, tais como algodão, papel, trapos, produtos químicos, etc.
- Não deixe a porta do equipamento aberta. As crianças podem pendurar-se na porta ou gatinhar para dentro do equipamento, provocando danos ou ferimentos.
- Não coloque, lave ou seque artigos que foram limpos, lavados, molhados ou manchados com substâncias combustíveis ou explosivas (como ceras, removedores de cera, óleo, tinta, gasolina, desengordurantes, solventes de limpeza a seco, querosene, petróleo, tira-nódoas, terebintina, óleo vegetal, óleo de cozinha, acetona, álcool, etc.). A utilização incorreta pode causar um incêndio ou explosão.
- Não utilize ou armazene substâncias inflamáveis ou combustíveis (éter, benzeno, álcool, produtos químicos, GPL, spray combustível, gasolina, diluente, petróleo, inseticida, ambientador, cosméticos, etc.) junto ao equipamento.
- Nunca aceda ao interior do equipamento durante o seu funcionamento. Aguarde que o tambor tenha parado totalmente.
- Não toque na porta durante um programa de temperatura elevada.
- Em caso de fuga de água do equipamento ou inundação, desligue a ficha elétrica e entre em contacto com o centro de apoio ao cliente da LG Electronics.
- Desligue as torneiras de água para aliviar pressão nos tubos flexíveis e válvulas e para minimizar as fugas em caso de quebra ou rutura. Verifique o estado dos tubos flexíveis de enchimento; devem ser substituídos ao fim de 5 anos.
- Se ocorrer uma fuga de gás (isobutano, propano, gás natural, etc.), dentro de casa, não toque no equipamento nem na ficha elétrica e proceda à ventilação da área imediatamente.
- Se o tubo de drenagem ou tubo de entrada ficar congelado durante o inverno, utilize-o unicamente após descongelamento.
- Mantenha todos os detergentes para lavagem, amaciadores e lixívia fora do alcance das crianças.

10 INSTRUÇÕES DE SEGURANÇA

- Não toque na ficha elétrica ou nos controlos do equipamento com as mãos molhadas.
- Não dobre excessivamente o cabo de alimentação nem coloque um objeto pesado sobre o mesmo.
- Evite tocar em água que esteja a escorrer do equipamento durante a lavagem.
- Certifique-se de que a drenagem está a funcionar corretamente. Se a água não for drenada corretamente, podem ocorrer inundações.
- Quando a temperatura do ar é elevada e a temperatura de água é baixa, pode ocorrer condensação e molhar o chão.
- Limpe a sujidade ou pó nos contactos da ficha de alimentação.

Manutenção

- Desligue o equipamento da fonte de alimentação antes de o limpar. Definir os controlos para a posição DESLIGADO ou para o modo de espera não desliga o equipamento da fonte de alimentação.
- Ligue firmemente a ficha elétrica à tomada após eliminar completamente qualquer humidade ou sujidade.
- Para proceder à limpeza do equipamento, não pulverize água no interior ou exterior do mesmo.
- Nunca desligue o equipamento da tomada puxando pelo cabo de alimentação. Segure sempre firmemente a ficha elétrica e retire-a da tomada.
- Apenas um técnico de assistência autorizado pelo centro de atendimento da LG Electronics pode desmontar, reparar ou alterar o equipamento. Entre em contacto com o centro de apoio ao cliente da LG Electronics caso mova ou instale o equipamento num local diferente.

Eliminação

- Antes de eliminar um equipamento antigo, desligue-o. Corte o cabo diretamente atrás do equipamento para evitar uma utilização indevida.

INSTRUÇÕES DE SEGURANÇA 11

- Elimine todo o material de embalagem (tal como sacos de plástico e esferovite), afastando-o do alcance das crianças. O material de embalagem pode causar asfixia.
- Corte o cabo de alimentação e remova a porta antes de proceder à eliminação deste para evitar o risco de crianças ou animais pequenos ficarem presos no seu interior.

PORTUGUÊS

12 INSTALAÇÃO

INSTALAÇÃO

Peças e especificações

OBSERVAÇÃO

- O aspeto e as especificações podem ser alterados sem aviso prévio para melhorar a qualidade do equipamento.

Vista frontal

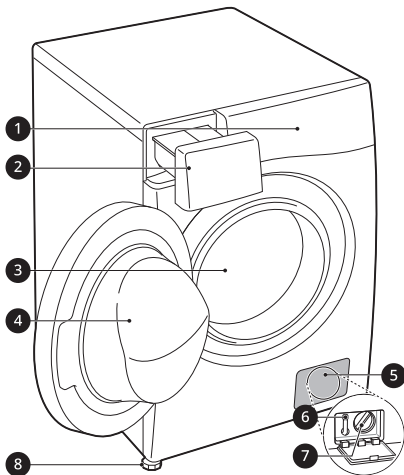

- ❶ Painel de controlo
- ❷ Gaveta do dispensador de detergente
- ❸ Tambor
- ❹ Porta
- ❺ Tampa de proteção
- ❻ Tampão de drenagem
- ❼ Filtro da bomba de drenagem
- ❽ Pés de nivelamento

Vista traseira

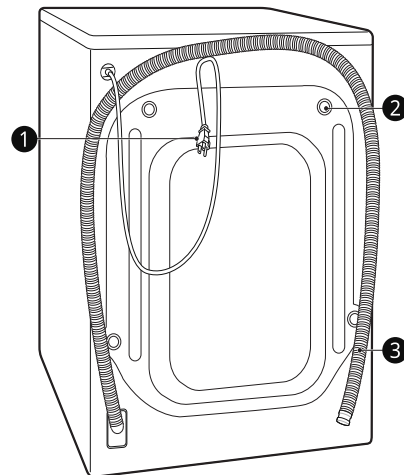

- ❶ Ficha elétrica
- ❷ Parafuso de transporte
- ❸ Tubo de drenagem

Especificações

Modelo	F4WR75***G*
Tensão de alimentação	220–240 V~, 50 Hz
Peso do produto	67 kg

Dimensões (mm)

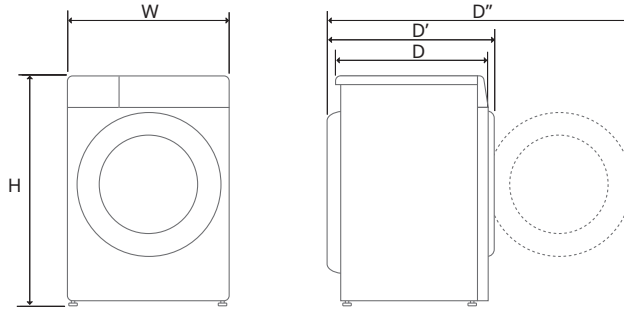



W	600	D	565	D''	1100
H	850	D'	620		

PORTUGUÊS

14 INSTALAÇÃO

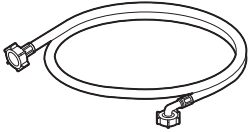
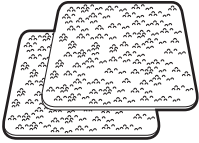
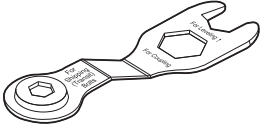
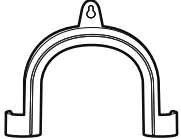
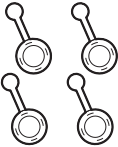
Acessórios

 <p>Tubo de abastecimento de água fria</p>	 <p>Placas antiderrapantes*1</p>
 <p>Chave</p>	 <p>Suporte curvo para fixar o tubo de drenagem</p>
 <p>Tampas para cobrir os buracos dos parafusos de transporte</p>	 <p>Cinta de ligação*1</p>

*1 Os acessórios incluídos variam em função do modelo que adquiriu.

Requisitos do local de instalação

Antes de instalar o equipamento, verifique as seguintes informações, de forma a garantir que o instala no sítio certo.

Local de instalação

- Este equipamento deve ser instalado em superfícies firmes para minimizar a vibração durante o ciclo de centrifugação. O tipo de superfície ideal é em cimento, sendo muito menos propensa a vibrações durante o ciclo de centrifugação do que as tábuas de madeira ou uma superfície acarpetada.
- Se for impossível evitar o posicionamento do equipamento junto de um forno a gás ou carvão, deve ser introduzido entre os dois equipamentos um isolante (850 x 600 mm) coberto com folha de alumínio no lado voltado para o forno ou fogão.
- Quando o equipamento for instalado, certifique-se de que é facilmente acessível a um técnico no caso de uma avaria.
- Ao instalar o equipamento, ajuste os quatro pés usando a chave de parafusos de transporte fornecida para garantir que o equipamento esteja estável.
- Certifique-se que há espaço suficiente para a abertura total da porta do equipamento.
- Para garantir folga suficiente para os tubos de entrada de água, tubo de drenagem e fluxo de ar, garanta folgas mínimas de pelo menos 20 mm nas laterais e 100 mm atrás do equipamento. Lembre-se de que molduras de parede, porta ou superfície podem aumentar as folgas necessárias.

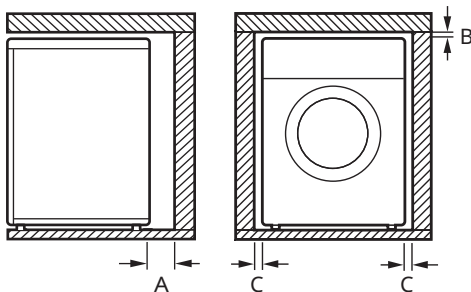

Index	Folga (mm)
A	100
B	5
C	20

⚠ AVISO

- Este equipamento deve ser utilizado apenas para fins domésticos e não deve ser utilizado em estruturas móveis.

Pisos em madeira (pisos flutuantes)

Ao instalar o equipamento em superfícies de madeira, use vedantes de borracha para reduzir vibrações e desequilíbrios excessivos. As superfícies de madeira ou flutuantes podem contribuir para vibrações e desequilíbrios excessivos, erros e mau funcionamento.

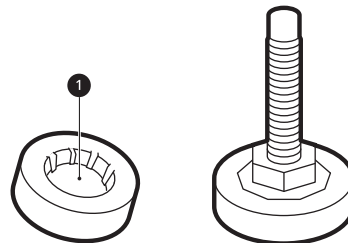

- Para reduzir vibrações, recomendamos a colocação de vedantes de borracha 1 com pelo menos 15 mm de espessura sob cada pé de ajuste do equipamento, fixos a pelo menos duas vigas do soalho com parafusos.
- Se possível, instale o equipamento num dos cantos da divisão, onde o piso é mais estável.
- Encaixe os vedantes de borracha para reduzir a vibração.

16 INSTALAÇÃO

⚠ ADVERTÊNCIA

- Se o equipamento for instalado sobre uma superfície instável (por exemplo, sobre uma superfície de madeira), a garantia não cobrirá quaisquer danos nem os custos incorridos inerentes à instalação sobre uma superfície instável.

OBSERVAÇÃO

- Pode adquirir vedantes de borracha (n.º de peça **4620ER4002B**) no Centro de atendimento da LG.

- A tomada deve encontrar-se a 1 metro de cada lado do equipamento.

⚠ AVISO

- As reparações no equipamento devem ser realizadas apenas por pessoal qualificado. Reparações realizadas por pessoas não qualificadas podem provocar ferimentos ou avarias graves. Entre em contacto com um assistente técnico autorizado LG.
- A ficha elétrica deve ser ligada a uma tomada adequada que esteja devidamente instalada e ligada/tomada à terra em conformidade com todos os códigos e regulamentos locais.

Ventilação

- Certifique-se de que a circulação de ar em torno do equipamento não é impedida por alcatifas, tapetes, etc.

Temperatura ambiente

- Não instale o equipamento em divisões onde possam ocorrer temperaturas abaixo de zero. Tubos congelados podem estourar sob pressão. A fiabilidade da unidade de controlo eletrónico pode ser prejudicada a temperaturas abaixo de zero.
- Se o equipamento for entregue no inverno e as temperaturas estiverem abaixo de zero, coloque o equipamento num local à temperatura ambiente durante algumas horas antes de o colocar em funcionamento.

Ligação elétrica

- Não utilize uma extensão ou um adaptador duplo.
- Desligue sempre a ficha do equipamento e o abastecimento de água após utilização.
- Ligue o equipamento a uma tomada de terra, em conformidade com os regulamentos elétricos em vigor.
- O eletrodoméstico deve ser posicionado de modo a facilitar o acesso à ficha.

Retirar o equipamento da embalagem

Retirar o equipamento da base de esferovite

Após remover o cartão e material de transporte, retire o equipamento da base de esferovite.

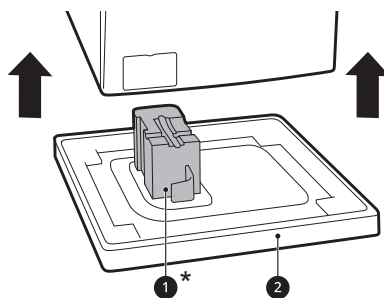

- Certifique-se de que o suporte **1*** da cuba sai juntamente com a base e não fica preso à parte inferior do equipamento.
- Se tiver de deitar o equipamento para remover a base de cartão **2**, proteja sempre as partes laterais do equipamento e deite-o cuidadosamente de lado. Não deite o equipamento pelo seu lado frontal ou traseiro.

* Esta funcionalidade pode variar em função do modelo adquirido.

Remover os conjuntos de parafusos de transporte

Para evitar que o equipamento vibre intensamente e quebre, remova os parafusos e retentores de transporte.

- 1 Comece pelos dois parafusos de transporte inferiores ①, use a chave (incluída) para desapertar totalmente todos os parafusos de transporte, girando-os no sentido contrário ao dos ponteiros do relógio.

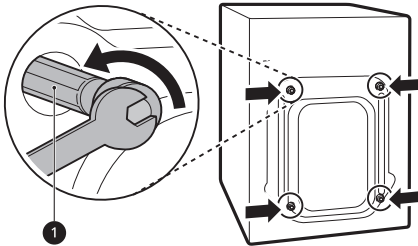

- 2 Remova os conjuntos de parafusos abanando-os ligeiramente enquanto puxa.

- 3 Instale as tampas para buracos.

- Encontre as tampas para buracos ② incluídas no conjunto de acessórios ou fixadas na parte traseira.

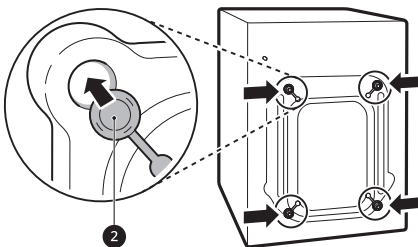

OBSERVAÇÃO

- Guarde os parafusos e retentores de transporte para uso futuro.
- Transporte este equipamento para evitar quebras, como explicado abaixo:
 - Os parafusos de transporte são reinstalados.

- O cabo de alimentação está preso na parte traseira do equipamento.

Nivelar o equipamento

Verificar o nivelamento

Quando pressiona diagonalmente as extremidades da placa superior, o equipamento não deve deslocar-se para cima nem para baixo (verifique ambas as direções).

- Se o equipamento oscilar quando pressiona diagonalmente a placa superior do equipamento, ajuste novamente os pés.
- Verifique se o equipamento se encontra perfeitamente nivelado após a instalação.

OBSERVAÇÃO

- As superfícies de madeira ou flutuantes podem contribuir para vibrações e desequilíbrios excessivos. O reforço ou armação da superfície de madeira pode ser considerado para parar ou reduzir o ruído e a vibração excessivos.
- Nunca tente corrigir um desnivelamento do piso colocando pedaços de madeira, cartão ou materiais semelhantes por baixo do equipamento.

Ajustar e nivelar os apoios

Quando instalar o equipamento, este deve estar alinhado e perfeitamente nivelado. Se este não estiver devidamente alinhado e nivelado, pode danificar o equipamento ou impedi-lo de funcionar corretamente.

- 1 Se o piso for irregular, gire os apoios niveladores conforme necessário.
 - Não insira pedaços de madeira, etc., por baixo dos apoios.

18 INSTALAÇÃO

- Certifique-se de que os quatro apoios se encontram estáveis e assentes no chão.

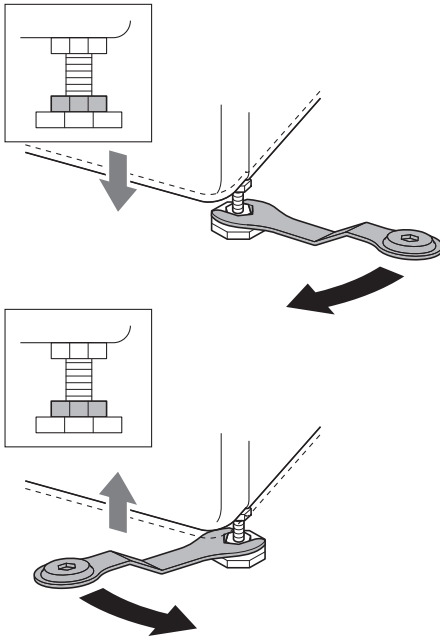

OBSERVAÇÃO

- Não instale a máquina de lavar roupa num rodapé, suporte ou superfície elevada, a menos que seja fabricada pela LG Electronics para uso com este modelo.

- 2 Verifique se o equipamento está perfeitamente nivelado utilizando um nível de bolha de ar ❶.

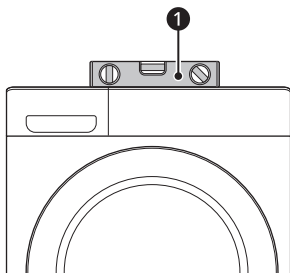

- 3 Fixe os apoios ajustáveis usando as porcas de segurança ❷ girando-as no sentido contrário

ao dos ponteiros do relógio contra a parte inferior do equipamento.

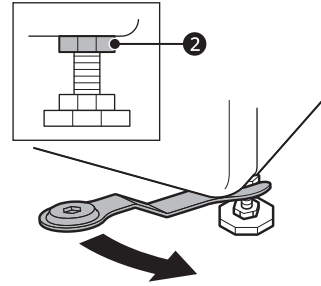

- 4 Verifique se todas as porcas de segurança da parte inferior do equipamento estão devidamente apertadas.

OBSERVAÇÃO

- O posicionamento e nivelamento adequados do equipamento garantirão um funcionamento prolongado, regular e fiável.
- O equipamento deve estar 100% na horizontal e manter-se em posição firme em uma superfície dura e plana.
- Não deve balançar pelos cantos sob a carga.
- Não permita que os pés do equipamento se molhem, pois tal pode provocar vibração ou ruído.

Utilizar placas antiderrapantes

Esta funcionalidade pode variar em função do modelo adquirido.

Se instalar o equipamento sobre uma superfície escorregadia, o mesmo poderá mover-se devido a vibração excessiva. O nivelamento incorreto pode provocar avaria devido a ruído e vibração. Se isso ocorrer, instale placas antiderrapantes sob os pés de nivelamento e ajuste o nível.

- 1 Limpe o chão para fixar as placas antiderrapantes.

- Utilize um pano seco para remover e limpar objetos estranhos e humidade. Se permanecerem restos de humidade, as placas antiderrapantes podem escorregar.

- 2 Ajuste o nível após colocar o equipamento no local de instalação.
- 3 Coloque a face adesiva ❶ das placas antiderrapantes voltada para o chão.
 - A maneira mais eficaz consiste em instalar as placas antiderrapantes por baixo dos pés dianteiros. Se for difícil colocar as placas por baixo dos pés dianteiros, fixe-as por baixo dos pés traseiros.

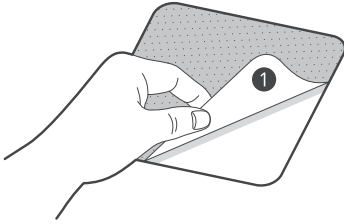

- 4 Coloque o equipamento sobre as placas antiderrapantes.
 - Não fixe a face adesiva ❶ das placas antiderrapantes aos pés do equipamento.

OBSERVAÇÃO

- Pode encontrar placas antiderrapantes adicionais no centro de atendimento da LG Electronics.

Ligar o tubo de alimentação de água

Nota para ligação

- A pressão da água deve encontrar-se entre **50 kPa** e **800 kPa** (0.5–8.0 kgf/cm²). Se a pressão da água for superior a **800 kPa**, deve instalar um dispositivo de descompressão.
- Verifique regularmente o estado do tubo de abastecimento de água e substitua-o se necessário.

OBSERVAÇÃO

- Não aperte excessivamente o tubo de abastecimento de água ou não utilize dispositivos mecânicos para apertar as válvulas de entrada.
- Não é necessária proteção contra refluxo para ligar a entrada de água.

Verificar a vedação de borracha

São fornecidas duas vedações de borracha ❶ com o tubo de abastecimento de água. São utilizadas para evitar fugas de água. A ligação às torneiras deve ser suficientemente apertada.

- Não utilize dispositivos mecânicos, como garras aderentes para apertar o tubo de abastecimento de água. Certifique-se que a extremidade curva do tubo de abastecimento de água se encontra ligada ao equipamento.

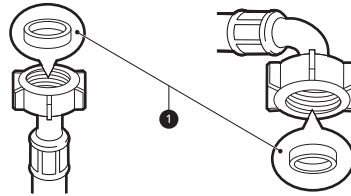

Ligar o tubo à torneira de água

Ligar tubo tipo parafuso a uma torneira com rosca

Aperte o conector do tubo de abastecimento à torneira de abastecimento de água. Aperte manualmente apenas com a ajuda de um pano macio. Não aperte demais o tubo de

20 INSTALAÇÃO

abastecimento com qualquer dispositivo mecânico.

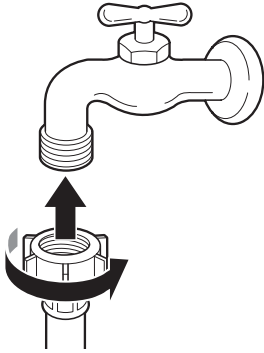

OBSERVAÇÃO

- Após ligar o tubo de entrada à torneira de água, abra a torneira de água para limpar substâncias estranhas (sujeidade, areia, serradura, etc.) das condutas de água. Drene a água para um balde e verifique a temperatura da mesma.

Ligar o tubo ao equipamento

Aparafuse o tubo de abastecimento de água à válvula de entrada de água localizada na parte traseira do equipamento.

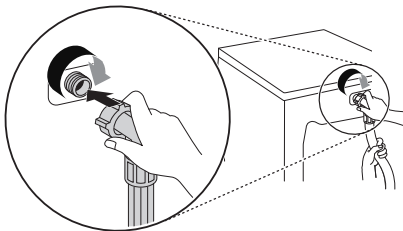

- Em caso de modelos com uma entrada de água, não ligue o tubo ao abastecimento de água quente. Ligue apenas o abastecimento de água fria.

OBSERVAÇÃO

- Após completar a ligação, se o tubo verter água, repita os mesmos passos. Utilize o tipo de torneira mais convencional para o abastecimento de água. Caso a torneira seja

quadrada ou demasiado grande, remova a placa de guia antes de inserir a torneira no adaptador.

- Certifique-se de que o tubo não se encontra dobrado nem preso.

Instalar o tubo de drenagem

Instalar o tubo de drenagem com o suporte curvo

O tubo de drenagem não deve ser colocado a mais de **100 cm** acima do solo. A água no equipamento poderá não conseguir drenar ou poderá drenar lentamente.

- Fixar o tubo de drenagem corretamente irá proteger o chão de danos devido a fugas de água.

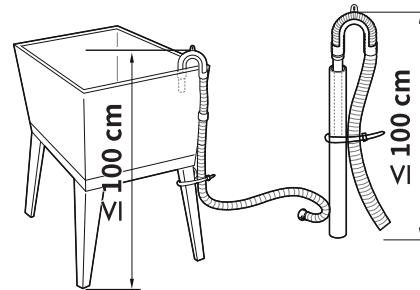
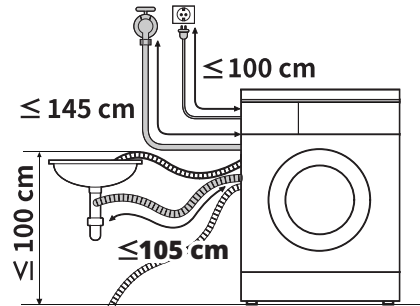

- Se o tubo de drenagem for demasiado comprido, não o force para a parte de trás do equipamento. Esta ação irá provocar ruídos estranhos.

- Quando instalar o tubo de drenagem num lava-louça, fixe-o firmemente com cordel.

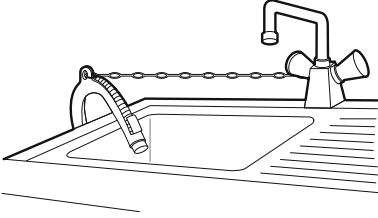

22 FUNCIONAMENTO

FUNCIONAMENTO

Síntese do funcionamento

Utilizar o equipamento

Antes da primeira lavagem, selecione o programa de lavagem **Algodão** e adicione metade da quantidade de detergente. Ligue o equipamento sem roupas. Esta ação eliminará resíduos e água do tambor que possam ter permanecido durante o fabrico.

- 1 Separe as roupas e encha a máquina.
 - Separe as roupas por tipo de tecido, nível de sujidade, cor e tamanho da carga, conforme necessário. Abra a porta e encha o equipamento com as peças.

⚠ ADVERTÊNCIA

- Antes de fechar a porta, verifique se todas as roupas e itens estão dentro da cuba e não ficam sobre a vedação de borracha da porta, onde serão presos quando a porta for fechada. Não fazer isso causará danos à vedação da porta e às roupas.

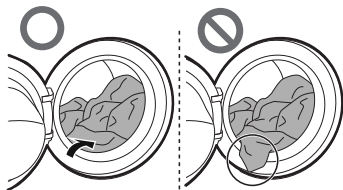

- Retire as peças da junta flexível da vedação da porta para evitar danos na roupa e na vedação da porta.

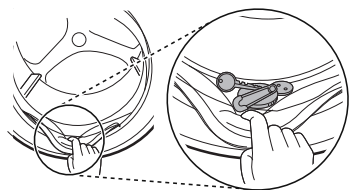

- 2 Ligue o equipamento.
 - Prima o botão **Alimentação** para ligar o equipamento.
- 3 Escolha o programa pretendido.
 - Prima o botão de programa repetidamente ou gire o botão seletor de programa até o programa pretendido ser selecionado.
 - Agora, selecione a temperatura de lavagem e a velocidade de centrifugação. Preste atenção à etiqueta de conservação da sua roupa.
- 4 Adicione produtos de limpeza ou detergentes e amaciadores ao compartimento apropriado do dispensador.

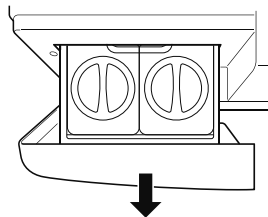

- 5 Inicie o programa.
 - Prima o botão **Início/Pausa** para iniciar o programa. O equipamento irá agitar brevemente sem água para medir o peso da carga. Se o botão **Início/Pausa** não for premido no espaço de um determinado momento, o equipamento desligará e todas as definições se perderão.
- 6 Fim de programa.
 - Quando o programa estiver terminado, será emitido um sinal sonoro. Retire de imediato as suas roupas do equipamento para reduzir o enrugamento. Verifique se em torno da vedação da porta existem peças pequenas que possam ter ficado presas.

Painel de controlo

O painel de controlo real pode ser diferente de modelo para modelo.

Funcionalidades do painel de controlo

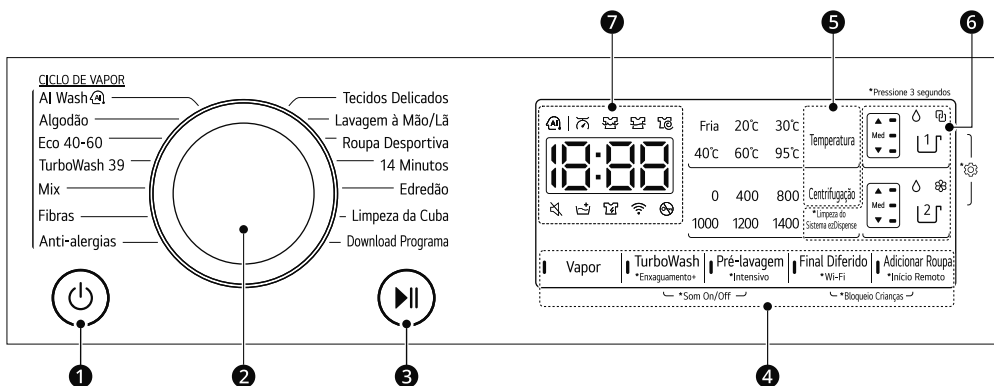

	Descrição
1	<p>Botão Alimentação</p> <ul style="list-style-type: none"> • Prima este botão para ligar a máquina de lavar roupa.
2	<p>Seletor de programas</p> <ul style="list-style-type: none"> • Tem à sua disposição programas consoante o tipo de roupa. • Uma luz irá indicar o programa selecionado.
3	<p>Botão Início/Pausa</p> <ul style="list-style-type: none"> • Este botão é utilizado para iniciar ou para interromper o programa de lavagem. • Se for necessária uma paragem temporária do programa de lavagem, prima este botão.
4	<p>Opções e funções extra</p> <ul style="list-style-type: none"> • Para utilizar as funções extra, prima ou mantenha premido o botão correspondente durante 3 segundos. O respetivo símbolo acende-se no ecrã. • Permite selecionar programas adicionais e irá acender quando selecionado. <p>Início Remoto Com a aplicação LG ThinQ, pode usar um smartphone para controlar seu equipamento remotamente.</p> <ul style="list-style-type: none"> • Para utilizar esta função, consulte a secção FUNÇÕES SMART. <p>Wi-Fi Prima continuamente o botão Final Diferido durante 3 segundos para iniciar a conexão do equipamento na aplicação LG ThinQ.</p>





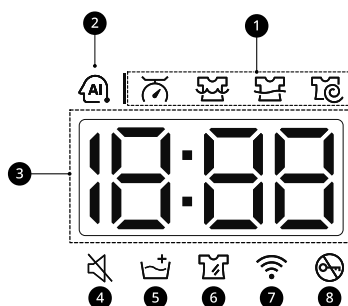

24 FUNCIONAMENTO

	Descrição
5	<p>Personalizar o programa de lavagem</p> <p>Use estes botões para ajustar as configurações de temperatura da água ou velocidade de centrifugação para o programa selecionado.</p> <ul style="list-style-type: none"> • As configurações atuais são exibidas no ecrã. • Pressione o botão dessa opção para seleccionar outras configurações.
6	<p>Botões ezDispense</p> <ul style="list-style-type: none"> • Pressione o Dispensador 1 ou Dispensador 2 para seleccionar a função ezDispense. • O LED acender-se-á para indicar o tipo e quantidade de detergente seleccionado. • Quando o detergente ou amaciador for insuficiente: <ul style="list-style-type: none"> - No caso de pressionar o botão Alimentação: O LED piscará e o alarme soará. - Se o equipamento for posto em funcionamento: O LED piscará. <p>Limpeza do Sistema ezDispense</p> <ul style="list-style-type: none"> • Pressione o botão Centrifugação durante 3 segundos para usar a função Limpeza do Sistema ezDispense. Use esta função sempre que alterar o tipo de detergente ou amaciador. Esta função limpa o detergente residual ou amaciador na mangueira conectada ao ezDispense (ao mudar o tipo de detergente ou amaciador).
7	<p>Ecrã</p> <ul style="list-style-type: none"> • O ecrã mostra as definições, o tempo restante estimado, opções e mensagens de estado. Quando o equipamento é ligado, as predefinições no ecrã irão acender-se. • Enquanto o peso da carga é detetado automaticamente, o ecrã no painel de controlo pisca.

Ecrã de hora e estado



	Descrição
1	<p>Indicadores de estado do programa</p> <ul style="list-style-type: none"> • Quando um programa de lavagem está em execução, o LED da fase ativa piscará e os LEDs das fases restantes permanecerão constantes. Quando uma fase estiver concluída, o LED apagar-se-á. Se um ciclo for pausado, o LED da fase ativa irá parar de piscar.

	Descrição
2	AI DD <ul style="list-style-type: none">• O AI DD  fornece as ações apropriadas de rotação do tambor após a conclusão da deteção de carga.•  é ativado quando o programa AI Wash é selecionado e executado.<ul style="list-style-type: none">- Se for utilizado detergente em excesso, pode formar-se demasiada espuma e isto causará um mau desempenho da tecnologia AI DD.
3	Tempo estimado restante <ul style="list-style-type: none">• A duração padrão do programa de lavagem selecionado é exibida sempre que selecionar um programa. A duração pode variar de acordo com as opções selecionadas.• Se o ecrã exibir ---, o tempo será exibido após o sensor de carga detetar o tamanho da carga. Isto é normal.• O tempo mostrado é apenas uma estimativa. Este tempo é baseado em condições de operação normal. Vários fatores externos (peso da carga, temperatura ambiente, temperatura de entrada da água, etc.) podem afetar o tempo real.
4	 acende quando o sinal sonoro está desligado.
5	 acende quando a opção de Enxaguamento+ é ativada.
6	 acende quando a opção de Intensivo é ativada.
7	 acende quando o dispositivo está conectado à rede Wi-Fi em casa.
8	 acende quando o programa começa e a porta está trancada.

26 FUNCIONAMENTO

Preparar a carga de lavagem

Separe a carga para obter melhores resultados de lavagem, e de seguida, prepare as roupas de acordo com os símbolos existentes nas etiquetas de conservação.

Dividir a roupa

- Nível de sujidade (Muito suja, Normal, Pouco Suja): Separe as roupas de acordo com o nível de sujidade. Se possível, não lave peças muito sujas juntamente com peças pouco sujas.
- Cor (Roupa branca, roupa com cores claras, roupa escura): Separe a roupa escura ou colorida da roupa branca ou com cores claras, e lave-as separadamente. Ao misturá-las pode resultar na transferência de tinta ou na descoloração de roupas de cores claras.
- Cotão (produção de algodão, retenção de algodão): Lave peças produtoras de algodão e peças coletoras de algodão separadamente. As peças produtoras de algodão podem resultar na acumulação e formação de algodão nas peças coletoras de algodão.

Verificar as etiquetas de conservação

Os símbolos especificarão o conteúdo do tecido da sua roupa e como esta deverá ser lavada.

Símbolos existentes nas etiquetas de conservação

Símbolo	Lavagem / Tipo de tecido
	<ul style="list-style-type: none"> • Lavagem normal • Algodão, Tecidos mistos
	<ul style="list-style-type: none"> • Fibras • Sintético, Tecidos mistos
	<ul style="list-style-type: none"> • Lavagem especial de tecidos delicados • Tecidos delicados

Símbolo	Lavagem / Tipo de tecido
	<ul style="list-style-type: none"> • Apenas lavagem manual • Lã, Seda
	<ul style="list-style-type: none"> • Não lavar

OBSERVAÇÃO

- Para mais informação acerca dos símbolos de lavagem das etiquetas das suas peças de roupa, consulte o site da Ginetex (www.ginetex.ch).



Verificar as roupas antes de preparar a carga

- Para poder distribuir a carga uniformemente durante a centrifugação, combine peças grandes e pequenas numa carga.
- Não lave só uma peça. Adicione 1 ou 2 peças semelhantes para ajudar a equilibrar a carga.
- Verifique todos os bolsos para certificar-se de que estão vazios. Objetos tais como pregos, ganchos de cabelo, fósforos, canetas, moedas e chaves podem danificar o seu equipamento e a própria roupa.

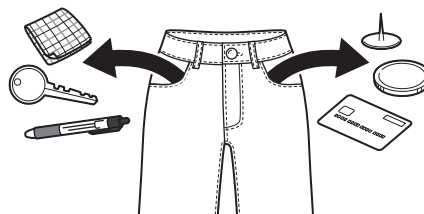

- Lave os tecidos delicados (meias, sutiãs com armação) numa bolsa de rede para máquina de lavar.

- Mantenha fechos, ganchos e molas fechados para certificar-se de que os mesmos não engatam noutras roupas.
- Realize um pré-tratamento de nódoas e sujidade, esfregando uma pequena quantidade de detergente dissolvido em água sobre as nódoas para ajudar a remover a sujidade.

Adicionar detergentes e amaciadores de roupa

Dose de detergente

- O detergente deve ser utilizado de acordo com as instruções do fabricante do detergente e selecionado de acordo com o tipo, a cor, sujidade do tecido e temperatura de lavagem. Use apenas detergentes adequados para máquinas de lavar roupa de carga frontal.
- Se formar muita espuma, reduza a quantidade de detergente.
- Se for utilizado detergente em excesso, pode formar demasiada espuma e isso pode resultar em maus resultados de lavagem ou causar sobrecarga no motor.
- Se pretender utilizar detergente líquido, siga as instruções fornecidas pelo fabricante do detergente.
- Pode verter detergente líquido diretamente na gaveta de detergente principal se for iniciar o programa de lavagem de imediato.
- Se seleccionar a opção **Pré-lavagem** após adicionar o detergente diretamente no tambor, este pode ser evacuado sem se ativar, reduzindo a eficiência de lavagem. Para melhores resultados, utilize a opção **Pré-lavagem** com a função **ezDispense**. O dispensador manual não pode ser utilizado para dispensar o detergente da pré-lavagem.
- A utilização de detergente poderá necessitar de ajuste relativamente à temperatura da água, dureza da água e ao tamanho e nível de sujidade da roupa. Para obter os melhores resultados, evite sobredosagem do detergente. Não fazer isso causará a formação excessiva de espuma.
- Consulte a etiqueta das roupas antes de adicionar o detergente e escolher a temperatura da água.

- Apenas utilize detergentes adequados ao respetivo tipo de roupa:
 - O detergente líquido é frequentemente concebido para utilizações especiais, por exemplo, para tecidos coloridos, lã, tecidos delicados ou roupas escuras.
 - O detergente em pó é adequado para todos os tipos de tecidos.
 - Para melhores resultados de lavagem em roupa branca ou com cores claras, utilize detergente em pó juntamente com lixívia.
 - O detergente é despejado do dispensador no início do programa de lavagem.

OBSERVAÇÃO

- Não deixe o detergente solidificar. Essa ação pode provocar bloqueios, mau enxaguamento ou odores.
- Carga completa: De acordo com as recomendações do fabricante.
- Carga parcial: 1/2 da quantidade normal.
- Carga mínima: 1/3 da carga completa.

Usando a função ezDispense

Quando a função **ezDispense** é ativada, o detergente líquido e o amaciador são dispensados nas quantidades definidas, no momento apropriado do ciclo.

- O compartimento de detergente armazena quantidade suficiente para cerca de 20 ciclos padrão, com o tambor a meia carga.
- As configurações padrão são configuradas para distribuir **42 ml** de detergente e **30 ml** de amaciador para **4-6 kg** de roupa com um nível de sujidade normal. Isto pode ser alterado utilizando o botão **Dispensador 1** ou **Dispensador 2**. Consulte **Opções e Funções Extra** no capítulo **FUNCIONAMENTO** para mais detalhes.

28 FUNCIONAMENTO

- 1 Deslizar lentamente a gaveta do dispensador de detergente para fora até ao limite.

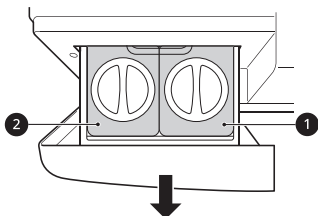

- 1 Compartimento do detergente líquido
2 Compartimento do amaciador líquido ou detergente líquido

- 2 Rodar as tampas dos compartimentos **ezDispense** no sentido contrário ao dos ponteiros do relógio para os abrir.

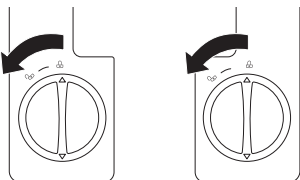

- 3 Verter o detergente e o amaciador nos seus respetivos compartimentos, até à linha **MAX**.
- A gaveta **ezDispense** tem dois compartimentos. Coloque o detergente líquido no compartimento do lado direito e o amaciador líquido ou detergente líquido no compartimento do lado esquerdo. Se o detergente for adicionado ao compartimento 2 o amaciador não pode ser utilizado.
 - Não colocar lixívia em líquido ou em pó, ou detergentes em pó, gel ou folha nos compartimentos **ezDispense**.
 - Remover qualquer detergente residual no exterior da gaveta **ezDispense** antes de a fechar.
 - Não tente encher os compartimentos demasiado depressa. Adicione detergente e

amaciador lentamente para evitar que transbordem.

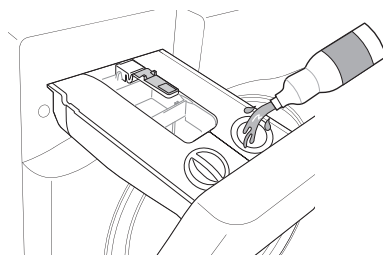

- 4 Depois de encher os compartimentos, inserir as tampas e rodá-las no sentido dos ponteiros do relógio até estarem bem fechadas.

- Fechar com segurança as tampas dos compartimentos **ezDispense** para minimizar o fluxo de ar que pode endurecer estes aditivos e impedir a sua correta dosagem. Tenha cuidado para não perder as tampas.

- 5 Fechar a gaveta do dispensador lentamente antes de iniciar o ciclo.

- Fechar a gaveta com força pode resultar no transbordamento do detergente para outro compartimento ou num derramamento para o tambor antes do programado.
- Tenha cuidado para não prender a mão na gaveta ao fechar.
- É normal que uma pequena quantidade de água permaneça nos compartimentos manuais do dispensador no final do ciclo.

⚠ ADVERTÊNCIA

- Feche corretamente as tampas do compartimento. Caso não fiquem fechadas corretamente o detergente e amaciador podem verter ou endurecer.
- Deslize a gaveta do dispensador de detergente para fora ou para dentro lentamente e utilize ambas as mãos para segurança. Se não o fizer, pode danificar a máquina de lavar roupa ou fazer com que o detergente ou amaciador vaze para fora dos orifícios de ventilação.
- O detergente ou amaciador deixado nos compartimentos **ezDispense** durante um longo

período pode endurecer e não ser dispensado corretamente.

- Não retirar a gaveta do dispensador enquanto o produto estiver em funcionamento.
- Remover o detergente/amaciador nos compartimentos do **ezDispense** antes de mover ou mudar a máquina de lavar roupa.
- Mantenha o compartimento **ezDispense** nivelado para evitar o derrame dos conteúdos.

Dosagem manual de detergente

Acrescentar detergente ao dispensador manual.

- 1 Pressionar o botão **Dispensador 1** ou **Dispensador 2** repetidamente para desligar a função **ezDispense**.

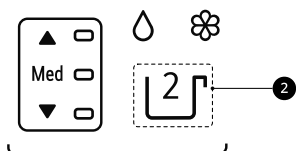
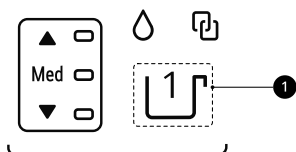

1 Botão **Dispensador 1**

2 Botão **Dispensador 2**

- 2 Abrir a gaveta do dispensador de detergente.

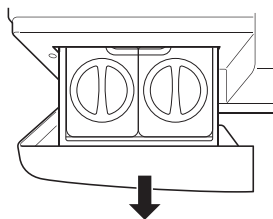

- 3 Introduzir os detergentes nos compartimentos manuais apropriados.
 - Utilizar o compartimento de detergente de lavagem principal no dispensador manual

para detergente em pó ou detergente líquido.

- Não colocar folhas, pastilhas ou embalagens de detergente no dispensador manual.
- Se utilizar embalagens de detergente de utilização única (p. ex., pastilhas), colocar a embalagem no tambor antes de carregar a roupa suja. Não colocar detergente líquido ou em pó em nenhum dos dispensadores.

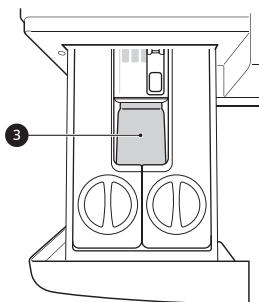

3 Compartimento manual do detergente para a lavagem principal

- 4 Fechar lentamente a gaveta do dispensador de detergente antes de iniciar o ciclo.
 - Fechar a gaveta do dispensador de detergente com força pode resultar no transbordamento do detergente para outro compartimento ou que seja derramado na cuba antes do programado.

⚠ ADVERTÊNCIA

- Não coloque ou guarde produtos de lavagem, tais como detergente, lixívia ou amaciador líquido de roupa, em cima da sua máquina de lavar roupa. Estes produtos podem danificar o acabamento e os controlos da máquina de lavar roupa.

OBSERVAÇÃO

- O dispensador manual não pode ser utilizado para dispensar detergente para pré-lavagem.

30 FUNCIONAMENTO

OBSERVAÇÃO

- Ao adicionar pastilhas de detergente e amaciador de água, certifique-se de que desliga a função **ezDispense**.

detergente em áreas com água com um nível de dureza elevado.

- Primeiro adicione o detergente, e de seguida, adicione o amaciador de água. Doseie de acordo com a quantidade especificada na embalagem.

Compartimento manual do detergente para a lavagem principal

Este compartimento contém detergente para a roupa para o ciclo de lavagem principal. Recomenda-se que o detergente em pó seja utilizado neste compartimento.

- Lixívia líquida ou em pó com segurança de cor pode ser adicionada ao compartimento manual de lavagem principal com detergente do mesmo tipo. Não misturar líquidos e pós.
- Se utilizar um detergente que não se dissolva facilmente ou um detergente com alta viscosidade, deixará um resíduo e entupirá o dispensador.
- Certifique-se de que desliga a função **ezDispense**.

Adicionar cápsulas de detergente

As cápsulas de detergente também podem ser usadas durante a lavagem.

- 1 Abra a porta e coloque as cápsulas de detergente dentro do tambor antes de colocar as roupas.
- 2 Coloque as roupas dentro do tambor e feche e porta.

OBSERVAÇÃO

- Não coloque as cápsulas dentro do dispensador.

Adicionar amaciador de água

Pode utilizar um amaciador de água, como um produto anticalcário, para reduzir a utilização de

Tabela de programas

Programas de lavagem

PORTUGUÊS

AI Wash	40 °C (Fria a 60 °C)	Carga máx.: 3 kg
Descrição	<p>O AI Wash fornece as ações apropriadas de rotação do tambor após a conclusão da deteção de carga.</p> <ul style="list-style-type: none"> Lava tecidos à prova de água suavemente, e tecidos permeáveis à água intensamente. <p>OBSERVAÇÃO</p> <ul style="list-style-type: none"> Para os melhores resultados de lavagem, carregue as roupas secas com este programa. Os sensores de IA são desativados quando a opção Vapor é selecionada. 	

Algodão	40 °C (Fria a 95 °C)	Carga máx.: Capacidade nominal
Descrição	Lava roupa moderadamente suja combinando diversos movimentos do tambor.	

Eco 40-60	40 °C (40 °C a 60 °C)	Carga máx.: Capacidade nominal
Descrição	Lava roupas de algodão normalmente sujas declaradas laváveis a 40 °C ou 60 °C.	

TurboWash 39	40 °C (Fria a 60 °C)	Carga máx.: 5 kg
Descrição	Utilizando quatro jatos de água durante a lavagem e enxaguamento, é possível lavar meia carga de roupa levemente suja em aproximadamente 39 minutos.	

Mix	40 °C (Fria a 60 °C)	Carga máx.: 4 kg
Descrição	<p>Lava simultaneamente tecidos misturados.</p> <ul style="list-style-type: none"> Utilize vários tipos de tecidos, exceto roupas especiais (seda/tecidos delicados, roupa desportiva, roupas escuras, lã, edredão/cortinados). 	

Fibras	40 °C (Fria a 60 °C)	Carga máx.: 4 kg
Descrição	<p>Lava as roupas que não precisam ser engomadas após a lavagem.</p> <ul style="list-style-type: none"> Utilize para poliamida, acrílico, poliéster. 	

Anti-alergias	60 °C	Carga máx.: 4 kg
Descrição	<p>Ajuda a minimizar as substâncias que causam reações alérgicas.</p> <ul style="list-style-type: none"> Utilize para algodão, roupa interior, fronhas, lençóis de cama, roupa de bebé. 	

32 FUNCIONAMENTO

Tecidos Delicados	20 °C (Fria a 40 °C)	Carga máx.: 3 kg
Descrição	Lava lingerie, roupa transparente e rendada lavável na máquina.	

Lavagem à Mão/Lã	30 °C (Fria a 40 °C)	Carga máx.: 2 kg
Descrição	Lava a roupa delicada lavável à mão ou máquina, tal como lã lavável, lingerie, vestidos etc. • Use detergente para lãs laváveis à máquina.	

Roupa Desportiva	40 °C (Fria a 40 °C)	Carga máx.: 3 kg
Descrição	Lava roupas especiais, como roupa desportiva e de exterior. • Ideal para acabamentos de tecido repelentes à água usados em roupa.	

14 Minutos	20 °C (20 °C a 40 °C)	Carga máx.: 2 kg
Descrição	Lava pequenas cargas de roupa levemente suja em aproximadamente 14 minutos.	

Edredão	Fria (Fria a 40 °C)	Carga máx.: 2,5 kg (1 edredão de penas)
Descrição	Lava peças grandes tais como capas de edredões, almofadas, capas de sofá, etc.	

Limpeza da Cuba	-	-
Descrição	Esta função ajuda a limpar o interior da cuba do seu equipamento.	

Download Programa	-	-
Descrição	Este programa permite-lhe transferir um programa de lavagem novo e especial para o equipamento usando um smartphone. O programa padrão é Enxaguamento+Centrifugação .	

OBSERVAÇÃO

- Selecione a temperatura da água apropriada para o programa de lavagem escolhido. Siga sempre as instruções ou etiquetas de conservação do fabricante ao lavar para evitar danos às roupas.
- Selecione a temperatura de lavagem e a velocidade de centrifugação adequadas para os programas pretendidos.
- A temperatura real da água pode diferir da temperatura declarada do ciclo.
- Recomendamos a utilização de um detergente neutro.

Opções extra

*1 Esta opção é automaticamente inserida no programa e não pode ser anulada.

OBSERVAÇÃO

- As opções **Enxaguamento+**, **Final Diferido** e **Adicionar Roupa** podem ser seleccionadas para cada programa de lavagem nesta tabela.

PORTUGUÊS

Programa	Vapor	TurboWash	Pré-lavagem	Intensivo
AI Wash	●			
Algodão	●	●	●	●
Eco 40-60	●	●	●	●
TurboWash 39	●	●*1	●	
Mix	●	●	●	●
Fibras	●	●	●	●
Anti-alergias	●*1			●
Tecidos Delicados		●		●
Lavagem à Mão/ Lã				●
Roupa Desportiva		●		●
14 Minutos		●*1		
Edredão		●		●

Velocidade máxima de centrifugação seleccionável

Programa	Velocidade de centrifugação	
	Padrão	Disponível
AI Wash	1400 rpm	Todos
Algodão	1400 rpm	Todos
Eco 40-60	1400 rpm	Todos

34 FUNCIONAMENTO

Programa	Velocidade de centrifugação	
	Padrão	Disponível
TurboWash 39	1200 rpm	400 a 1400 rpm
Mix	1000 rpm	Todos
Fibras	1400 rpm	Todos
Anti-alergias	1400 rpm	Todos
Tecidos Delicados	800 rpm	Até 800 rpm
Lavagem à Mão/Lã	800 rpm	Até 800 rpm
Roupa Desportiva	800 rpm	Até 800 rpm
14 Minutos	400 rpm	Todos
Edredão	1000 rpm	Até 1000 rpm

OBSERVAÇÃO

- A velocidade máxima de centrifugação real pode variar em função das condições de carga. Os valores acima estão arredondados para a centena mais próxima.

Dados de consumo

Descrição da unidade

kg: Carga de roupa

h:mm: Duração do programa

kWh: Consumo de energia

°C: Temperatura máxima no interior do têxtil tratado

Litros: Consumo de água

rpm: Velocidade máxima de centrifugação selecionável

%: Humidade remanescente no final da fase de centrifugação. Quanto maior for a velocidade de centrifugação, maior será o ruído e menor será a humidade remanescente.

Programas comuns

Modelo: F4WR7511*G*

Programa	kg	h:mm	kWh	°C	Litros	rpm	%
Algodão 20 °C	11	2:29	0,260	26	75,0	1350	48,1
Algodão 60 °C	11	3:59	1,553	49	76,0	1350	47,3

Programa	kg	h:mm	kWh	°C	Litros	rpm	%
Mix	4	1:21	0,603	35	54,0	1000	67,0
14 Minutos	2	0:14	0,051	21	41,0	400	106,0
Algodão 40 °C + Intensivo	11	4:12	0,731	30	105,0	1350	49,0
Eco 40-60 (Capacidade total)* ¹	11	4:00	0,838	36	77,0	1360	44,9
Eco 40-60 (Metade da capacidade total)* ¹	5,5	3:00	0,547	29	69,0	1360	45,4
Eco 40-60 (Um quarto da capacidade total)* ¹	3	2:39	0,252	25	35,0	1360	44,7

Modelo: F4WR7510*G*

Programa	kg	h:mm	kWh	°C	Litros	rpm	%
Algodão 20 °C	10	2:29	0,237	28	74,0	1350	46,8
Algodão 60 °C	10	3:59	1,404	50	74,0	1350	47,6
Mix	4	1:21	0,603	35	54,0	1000	67,0
14 Minutos	2	0:14	0,051	21	41,0	400	106,0
Algodão 40 °C + Intensivo	10	4:12	0,768	31	101,0	1350	47,9
Eco 40-60 (Capacidade total)* ¹	10	3:59	0,750	32	74,0	1360	44,2
Eco 40-60 (Metade da capacidade total)* ¹	5	3:00	0,498	29	62,0	1360	43,4
Eco 40-60 (Um quarto da capacidade total)* ¹	2,5	2:22	0,250	25	32,0	1360	46,3

Modelo: F4WR7509AGW

Programa	kg	h:mm	kWh	°C	Litros	rpm	%
Algodão 20 °C	9	2:29	0,259	29	69,0	1350	47,1
Algodão 60 °C	9	3:59	1,553	48	70,0	1350	50,0

36 FUNCIONAMENTO

Programa	kg	h:mm	kWh	°C	Litros	rpm	%
Mix	4	1:21	0,603	35	54,0	1000	67,0
14 Minutos	2	0:14	0,051	21	41,0	400	106,0
Algodão 40 °C + Intensivo	9	4:12	0,831	32	94,0	1350	47,4
Eco 40-60 (Capacidade total)* ¹	9	3:48	0,670	31	72,0	1360	43,7
Eco 40-60 (Metade da capacidade total)* ¹	4,5	2:54	0,430	27	55,0	1360	43,3
Eco 40-60 (Um quarto da capacidade total)* ¹	2,5	2:22	0,260	25	28,0	1360	47,0

*1 Lava roupa de algodão moderadamente suja que possa ser lavada a 40 °C ou 60 °C, em conjunto no mesmo ciclo. Este programa é utilizado para avaliar a conformidade com a legislação da UE em matéria de Ecodesign (UE 2019/2023).

OBSERVAÇÃO

- Os resultados do teste dependem da pressão da água, da dureza da água, da temperatura de entrada da água, da temperatura ambiente, do tipo e quantidade de carga, do nível de sujidade, detergente utilizado, das oscilações da rede elétrica e das opções adicionais selecionadas.
- Os valores dos programas comuns, à exceção do ciclo **Eco 40-60**, são apenas indicativos.
- O regulamento UE 2019/2023, válido a partir de 1 de março de 2021, está relacionado com as classes de eficiência energética definidas pelo regulamento UE 2019/2014.
- Leia o código QR na etiqueta energética fornecida com o aparelho, que disponibiliza uma ligação web para a informação relacionada com o desempenho do aparelho na base de dados EPREL da UE. Guarde a etiqueta energética para referência futura, juntamente com o manual do proprietário e todos os outros documentos fornecidos com o aparelho.
- O nome do modelo pode ser encontrado na etiqueta de classificação do aparelho. Para a ver, abra a porta que está ao lado da abertura do tambor.
- Para encontrar a mesma informação no EPREL, visite <https://eprel.ec.europa.eu> e pesquise o nome do modelo (válido a partir de 1 de março de 2021).

Opções e funções extra

Pode usar as opções e funções extra para personalizar os programas.

Personalizar o programa de lavagem

Cada programa possui predefinições selecionadas automaticamente. Também pode personalizar essas definições usando os respectivos botões.

Temperatura

Este botão seleciona a temperatura de lavagem para o programa selecionado.

- Prima o botão **Temperatura** até que a configuração desejada acenda.
- Seleccione a temperatura da água adequada para o tipo de carga que está a lavar. Para obter os melhores resultados, respeite as etiquetas de conservação das roupas.

Centrifugação

O nível de velocidade de centrifugação pode ser selecionado premindo este botão repetidamente.

- Prima o botão **Centrifugação** para seleccionar a velocidade de centrifugação.

OBSERVAÇÃO

- Se **0** for selecionado no nível de centrifugação, o tambor da máquina de lavar rodará antes da drenagem.

Enxaguamento+

Esta função é recomendada para pessoas com alergias a detergentes.

- Prima sem soltar o botão **TurboWash** durante 3 segundos para adicionar um enxaguamento.

Intensivo

Esta função é utilizada para lavar roupa normal e muito suja.

- Prima e mantenha premido o botão **Pré-lavagem** durante 3 segundos.

Siga os próximos passos para personalizar o programa de lavagem:

- 1 Prepare as roupas e coloque-as no tambor.
- 2 Prima o botão **Alimentação**.
- 3 Adicione detergente.
- 4 Seleccione um programa de lavagem.
- 5 Personalize o programa de lavagem (**Temperatura**, **Centrifugação**, **Enxaguamento+**, e **Intensivo**) conforme necessário.
- 6 Prima o botão **Início/Pausa**.

Utilizar apenas uma função de centrifugação

- 1 Prepare as roupas e coloque-as no tambor.
- 2 Prima o botão **Alimentação**.
 - Não seleccione um programa de lavagem e não adicione um detergente.
- 3 Prima o botão **Centrifugação**.
- 4 Prima o botão **Início/Pausa**.

38 FUNCIONAMENTO

OBSERVAÇÃO

- Se selecionar o programa de lavagem, não poderá selecionar apenas uma centrifugação. Se isso ocorrer, prima o botão **Alimentação** duas vezes para desligar e ligar novamente a máquina.

Utilizar opções especiais

Pode personalizar os programas usando as seguintes opções especiais:

Vapor

Adicionar esta opção ajuda a fornecer melhores resultados de limpeza.

TurboWash

Adicionar esta opção reduz o tempo do programa, sem afetar os resultados de lavagem.

Siga os próximos passos para utilizar uma opção especial.

- 1 Prima o botão **Alimentação**.
- 2 Selecione um programa de lavagem.
- 3 Altere o programa de lavagem (**Enxaguamento+**, **Temperatura**, **Centrifugação** e **Intensivo**) conforme necessário.
- 4 Utilizar opções especiais, pressione o botão **Vapor** ou **TurboWash**.
- 5 Prima o botão **Início/Pausa**.

Utilizar opções básicas

Pode personalizar os programas usando as seguintes opções básicas:

Pré-lavagem

Esta opção é recomendada quando lavar uma carga muito suja.

- 1 Prima o botão **Alimentação**.
- 2 Selecione um programa de lavagem.
- 3 Prima o botão **Pré-lavagem** conforme necessário.

- 4 Prima o botão **Início/Pausa**.

Adicionar Roupa

Pode usar esta opção para adicionar ou remover as roupas após o início do programa de lavagem.

- 1 Prima o botão **Alimentação**.
- 2 Selecione um programa de lavagem.
- 3 Prima o botão **Início/Pausa**.
- 4 Prima o botão **Adicionar Roupa** conforme necessário.
- 5 Abra a porta e adicione ou remova as roupas necessárias.
- 6 Feche a porta e prima o botão **Início/Pausa**.

OBSERVAÇÃO

- Por razões de segurança, a porta permanece bloqueada sempre que o nível de água ou a temperatura interna do tambor for elevada. Não é possível adicionar as roupas durante este período.

Final Diferido

Pode definir esta função para que o equipamento inicie e termine automaticamente após um intervalo de tempo especificado.

- 1 Prima o botão **Alimentação**.
- 2 Selecione um programa de lavagem.
- 3 Prima o botão **Final Diferido** conforme necessário.
- 4 Prima o botão **Início/Pausa**.

OBSERVAÇÃO

- Exceto o LED do botão **Final Diferido**, todos os LED no painel de controlo serão desligados num espaço de 20 minutos. Esta funcionalidade pode variar conforme o modelo adquirido.
- O tempo de atraso é o tempo para o final do programa, não para o início. O tempo de funcionamento real pode variar devido à temperatura da água, roupas e outros fatores.
- Para cancelar a função, é necessário premir o botão **Alimentação**.
- Evite utilizar detergente líquido com esta função.

Utilizar o ezDispense

Utilize os botões **Dispensador 1** e **Dispensador 2** para configurar e controlar a função **ezDispense**.

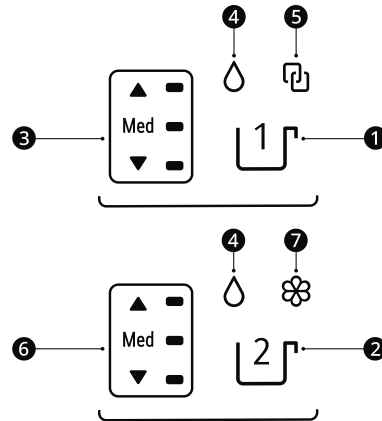

PORTUGUÊS

- 1 Botão **Dispensador 1**
- 2 Botão **Dispensador 2**
- 3 Indicador de botões
- 4 Indicador de detergente líquido
- 5 Indicador de ligação (usando apenas detergente líquido em ambos os compartimentos)
- 6 Indicador de botões
- 7 Indicador de amaciador líquido

OBSERVAÇÃO

- O indicador de detergente ou amaciador pode piscar e o sinal sonoro pode soar, mesmo que haja detergente ou amaciador suficiente para utilizar em aproximadamente 2 a 4 programas de lavagem;
 - Se o indicador de detergente líquido (4) e o indicador de botões (3, 6) piscarem e o sinal sonoro soar, despeje o detergente no compartimento, até à linha **MAX**.
 - Se o indicador de amaciador líquido (7) e o indicador de botões (6) piscarem, e o sinal sonoro soar, introduza o amaciador no compartimento, até à linha **MAX**.

40 FUNCIONAMENTO

OBSERVAÇÃO

- As configurações padrão foram definidas para dispensar o detergente do **Dispensador 1** e o amaciador do **Dispensador 2**.

Alteração do nível da dosagem para uma única carga

- Prima o botão **Alimentação**.
- Gire o botão seletor de programas para selecionar o ciclo desejado.
- Pressione o botão **Dispensador 1** ou **Dispensador 2** para aumentar ou diminuir a quantidade dispensada dos padrões definidos.

Nível indicado	Quantidade doseada*1
	Mais (110%)
	Médio (100%)
	Menos (90%)
	Desligado (0%)

*1 As configurações padrão foram definidas para distribuir **42 ml** de detergente e **30 ml** e amaciador para **4-6 kg** de roupa normalmente suja.

- Prima o botão **Início/Pausa**.

OBSERVAÇÃO

- Utilizar as recomendações do fabricante na embalagem do detergente ou amaciador ao definir as quantidades de **ezDispense** para uma carga padrão de **4-6 kg**.
- A maioria dos ciclos utilizará automaticamente as quantidades predefinidas que definiu, indicadas pela luz LED Normal nos botões **Dispensador 1** e **Dispensador 2**.
- Os ciclos **Tecidos Delicados**, **Lavagem à Mão/Lã**, **Roupa Desportiva**, e **Limpeza da Cuba** desligam por defeito a função **ezDispense**.

Alteração das quantidades de dosagem padronizadas

As configurações padrão foram definidas para distribuir **42 ml** de detergente e **30 ml** e amaciador para **4-6 kg** de roupa normalmente suja.

O detergente deve ser utilizado de acordo com as instruções do fabricante do detergente e selecionado de acordo com o tipo, a cor, sujidade do tecido e temperatura de lavagem.

- Prima o botão **Alimentação**.
- Altere as quantidades dispensadas por defeito.
 - Dispensador 1:** Mantenha pressionado o botão **Dispensador 1** durante 3 segundos.
 - Dispensador 2:** Mantenha pressionado o botão **Dispensador 2** durante 3 segundos.
- Gire o botão seletor de programas para aumentar ou diminuir a quantidade de detergente ou amaciador. A quantidade é mostrada no visor.
 - As quantidades por defeito podem ser aumentadas ou diminuídas em incrementos de **1 ml**, dentro de um intervalo de **9 ml** a **150 ml**. A quantidade doseada pode variar ligeiramente, dependendo do modelo.

- Guarde as alterações predefinidas.

- **Dispensador 1:** Mantenha pressionado o botão **Dispensador 1** durante 3 segundos.
- **Dispensador 2:** Mantenha pressionado o botão **Dispensador 2** durante 3 segundos.

Utilizar ambos os dispensadores para detergente líquido

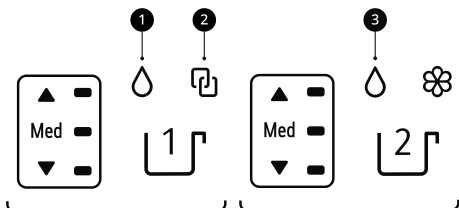

OBSERVAÇÃO

- Se dedicar ambos os dispensadores para detergente líquido, não poderá utilizar o segundo dispensador para o amaciador líquido.
- Se quiser usar um amaciador líquido:
 - Após o programa ter terminado, selecione **Enxaguamento+Centrifugação** (o programa predefinido do ciclo de descarga) e adicione o amaciador diretamente no tambor ou no compartimento principal do detergente de lavagem.
 - Se fez download de um novo ciclo, o modo **Enxaguamento+Centrifugação** ficará indisponível.

Ajuste do Dispensador 2 para o dispensador de mesmo detergente líquido

- 1 Prima o botão **Alimentação**.
- 2 Prima simultaneamente os botões **Dispensador 1** e **Dispensador 2** durante 3 segundos.
- 3 Pressione o botão **Dispensador 1** para iluminar o indicador da ligação ②.
 - O indicador de detergente líquido ① está sempre iluminado.

- Quando o indicador da ligação ② é selecionado, o botão **Dispensador 2** não pode ser acionado.

- 4 Prima simultaneamente os botões **Dispensador 1** e **Dispensador 2** durante 3 segundos para guardar as alterações.

Ajuste do Dispensador 2 para dispensadores de detergentes líquidos diferentes

- 1 Prima o botão **Alimentação**.
- 2 Prima simultaneamente os botões **Dispensador 1** e **Dispensador 2** durante 3 segundos.
- 3 Pressione o botão **Dispensador 2** para iluminar o indicador de detergente líquido ③.
- 4 Prima simultaneamente os botões **Dispensador 1** e **Dispensador 2** durante 3 segundos para guardar as alterações.

Limpeza do sistema de bombeamento ezDispense

Use esta função quando troca de detergente ou amaciador. Esta função limpa o detergente residual ou amaciador no tubo conectado ao **ezDispense** ① (ao mudar o tipo de detergente ou amaciador).

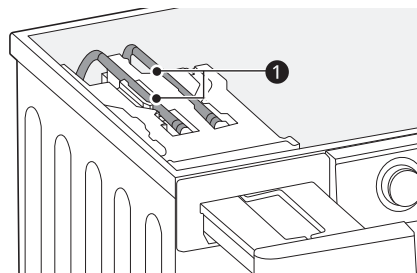

42 FUNCIONAMENTO

OBSERVAÇÃO

- Execute esta função uma vez por mês (ou com uma maior frequência se necessário) para remover a acumulação de detergente e outros resíduos.
- Se não limpar o compartimento **ezDispense**, o detergente ou amaciador poderá ficar no tubo conectado.
- A utilização desta função pode causar um pouco de espuma no tambor.

1 Lave os compartimentos **ezDispense** que precisarem de ser limpos. Consulte **Limpar o equipamento regularmente** no capítulo da **MANUTENÇÃO** para mais detalhes.

2 Encher a água no compartimento a ser limpo até à linha **MAX**.

3 Prima o botão **Alimentação**.

4 Prima o botão **Centrifugação** durante 3 segundos para limpar o tubo conectado. Quando esta função for selecionada, **dL** aparece no visor.

5 Pressione o botão **Dispensador 1** ou **Dispensador 2** para seleccionar o compartimento a ser limpo.

- Ambos os compartimentos podem ser limpos ao mesmo tempo.

6 Prima o botão **Início/Pausa**. O processo termina passados 16 minutos.

Definições

Bloqueio Crianças

Utilize esta opção para desativar os controlos. Esta função pode impedir que crianças alterem programas ou operem o equipamento.

OBSERVAÇÃO

- Quando esta função estiver definida, todos os botões serão bloqueados, exceto o botão **Alimentação**.
- Quando os controlos estiverem bloqueados, **dL** e o tempo restante são exibidos alternadamente no ecrã durante a lavagem enquanto esta função estiver ativa.
- Desligar a máquina não irá redefinir esta função. Terá de a desativar para conseguir aceder a quaisquer outras funções.

Bloquear o painel de controlo

1 Ligue o equipamento.

2 Prima sem soltar os botões **Final Diferido** e **Adicionar Roupa** durante 3 segundos para ativar esta função.

- É emitido um sinal sonoro e a indicação **dL** será apresentada no ecrã.

Desbloquear o painel de controlo

1 Ligue o equipamento.

2 Prima sem soltar os botões **Final Diferido** e **Adicionar Roupa** durante 3 segundos para desativar esta função.

Som On/Off

Este equipamento toca uma melodia quando inicia e para.

- Prima sem soltar os botões **TurboWash** e **Pré-lavagem** simultaneamente durante 3 segundos para desativar/ativar esta função.

FUNÇÕES SMART

Aplicação LG ThinQ

A aplicação **LG ThinQ** permite-lhe comunicar com o equipamento utilizando um smartphone.

Funcionalidades do Equipamento LG ThinQ

Comunique com o aparelho a partir de um smartphone utilizando as funcionalidades inteligentes adequadas.

Início Remoto

Permite controlar o aparelho remotamente a partir da aplicação **LG ThinQ**.

Download Programa

Pode carregar ciclos novos e especiais que não estão incluídos nos ciclos básicos no aparelho.

Pode descarregar uma variedade de programas especializados e específicos para equipamentos registados com sucesso.

Assim que a transferência do ciclo estiver concluída no aparelho, o aparelho mantém o ciclo transferido até ser transferido um ciclo novo.

OBSERVAÇÃO

- Só pode ser armazenado no aparelho um ciclo descarregado de cada vez.

Assistente de limpeza da cuba

Esta função mostra quantos ciclos pode levar a cabo antes do momento de executar a função **Limpeza da Cuba**.

Monitorização de energia

Esta função verifica o consumo de energia dos programas recentemente utilizados e a média mensal.

Smart Diagnosis

Esta função fornece informações úteis para diagnosticar e resolver problemas do equipamento com base no padrão de utilização.

Definições

Permite definir várias opções no aparelho e na aplicação.

Alertas push

Quando o ciclo estiver concluído ou se o dispositivo tiver problemas, poderá receber notificações push no seu smartphone. As notificações são acionadas mesmo se a aplicação **LG ThinQ** estiver desativada.

OBSERVAÇÃO

- Se trocar o seu router sem fios, fornecedor de serviços de internet, ou palavra-passe, elimine o equipamento registado a partir da aplicação **LG ThinQ** e registe-o novamente.
- A aplicação está sujeita a atualizações para fins de melhoria sem aviso prévio.
- As funcionalidades podem variar consoante o modelo.

Instalação da Aplicação LG ThinQ e Conexão de um Aparelho LG

Modelos com código QR

Leia o código QR anexado ao produto utilizando a câmara ou uma aplicação de leitura de códigos QR no seu smartphone.

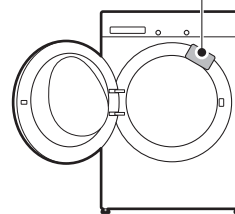

44 FUNÇÕES SMART

Modelos sem código QR

- 1 Procure a aplicação **LG ThinQ** na Google Play Store ou na Apple App Store, e instale-a num smartphone.
- 2 Execute a aplicação **LG ThinQ** e inicie sessão com a sua conta pré-existente, ou crie uma conta da LG para iniciar sessão.
- 3 Toque no botão de adicionar (+) na aplicação **LG ThinQ** para conectar o seu aparelho LG. Siga as instruções na aplicação para concluir o processo.

OBSERVAÇÃO

- Para verificar a ligação de Wi-Fi, certifique-se de que o indicador Wi-Fi no painel de controlo está aceso.
- O aparelho apenas suporta redes Wi-Fi a 2,4 GHz. Para verificar a frequência da rede, contacte o seu fornecedor de serviço de Internet ou consulte o manual do router sem fios.
- **LG ThinQ** não é responsável por quaisquer problemas de ligação de rede ou quaisquer avarias ou erros causados pela ligação de rede.
- O ambiente sem fios envolvente pode fazer com que o serviço de rede sem fios funcione de forma lenta.
- Se a distância entre o aparelho e o router sem fios for demasiado grande, a força do sinal será fraca. A ligação pode demorar muito tempo ou a instalação pode falhar.
- Se o aparelho tiver dificuldades em ligar à rede Wi-Fi, pode estar demasiado longe do router. Compre um repetidor Wi-Fi (extensor de alcance) para melhorar a força do sinal Wi-Fi.
- A ligação de rede pode não funcionar corretamente dependendo do prestador de serviços de internet.
- A ligação Wi-Fi pode não ligar ou pode ser interrompida devido ao ambiente de rede doméstico.
- O aparelho não pode ser ligado devido a problemas com a transmissão do sinal sem fios.

Desligue o aparelho e aguarde um minuto antes de tentar novamente.

- Se a firewall no router sem fios estiver ativada, desative a firewall ou adicione uma exceção.
- O nome da rede sem fios (SSID) deve ser uma combinação de letras e números do idioma Inglês. (Não use caracteres especiais)
- A interface de utilizador (UI) do smartphone pode variar consoante o sistema operativo (OS) e o fabricante.
- Se o protocolo de segurança do router for definido para **WEP**, pode não conseguir configurar a rede. Altere para outros protocolos de segurança (**WPA2** é recomendado) e ligue o produto novamente.
- Para desativar a função Wi-Fi, mantenha premido o botão **Wi-Fi** durante 3 segundos. O indicador Wi-Fi será desligado.
- Para reconectar o aparelho ou adicionar outro utilizador, mantenha premido o botão **Wi-Fi** durante 3 segundos para o desligar temporariamente, e de seguida execute a aplicação **LG ThinQ** e siga as instruções na aplicação para ligar o aparelho.

Ativação da ligação à rede

- 1 Execute a aplicação **LG ThinQ**.
- 2 Selecione e toque em **Máquina de lavar roupa de carga frontal** na aplicação.
- 3 Prima o botão **Alimentação** no painel de controlo.
- 4 Prima e mantenha premido o botão **Wi-Fi** durante 3 segundos para ativar o painel de controlo.
 - O LED do Wi-Fi pisca durante o processo de ligação.

Utilizar o equipamento remotamente

Início Remoto

Utilize um smartphone para controlar o seu equipamento remotamente. Também pode monitorizar a evolução do programa para saber o tempo restante do mesmo.

Utilizar esta função

- 1 Coloque a roupa no tambor.
 - Se desejar, adicione lixívia ou amaciador de roupa nas zonas apropriadas do dispensador.
- 2 Prima o botão **Alimentação**.
- 3 Prima e mantenha premido o botão **Início Remoto** durante 3 segundos para ativar a função do controlo remoto.
- 4 Inicie um programa a partir da aplicação **LG ThinQ** no seu smartphone.

OBSERVAÇÃO

- Assim que esta função for ativada, apenas pode iniciar um ciclo a partir da aplicação **LG ThinQ** para smartphone. Se o ciclo não for iniciado, o equipamento vai aguardar para iniciar o ciclo até ser desligado remotamente a partir da aplicação ou até esta função ser desativada.
- Se a porta foi aberta, não pode iniciar um ciclo remotamente.

Desativar esta função manualmente

Quando esta função estiver ativada, prima continuamente o botão **Início Remoto** durante 3 segundos.

Desativação da ligação à rede

- 1 Prima o botão **Alimentação** no painel de controlo.
- 2 Prima sem soltar os botões **Centrifugação** e **Final Diferido** simultaneamente durante 3 segundos para desativar a ligação à rede.

Nota de informação sobre software de código aberto

Para obter o código fonte sob GPL, LGPL, MPL, e outras licenças de código aberto que têm a obrigação de divulgar o código fonte, que está contido neste produto, e para aceder a todos os termos de licença referidos, avisos de direitos de autor e outros documentos relevantes, visite <https://opensource.lge.com>.

A LG Electronics também pode fornecer-lhe o código fonte aberto em CD-ROM mediante o pagamento de uma taxa que cobre o custo de realização de tal distribuição (como o custo do suporte, transporte e processamento), a pedido por e-mail para opensource@lge.com.

Esta oferta é válida para qualquer pessoa que receba esta informação durante um período de três anos após o nosso último envio deste produto.

Smart Diagnosis

Utilize esta funcionalidade para o ajudar a diagnosticar e resolver problemas com o seu aparelho.

OBSERVAÇÃO

- Por motivos não imputáveis à negligência da LGE, o serviço pode não funcionar devido a fatores externos, tais como, mas não limitado a, indisponibilidade Wi-Fi, Wi-Fi desligado, política local da loja de aplicações ou indisponibilidade de aplicações.
- A funcionalidade pode estar sujeita a atualizações sem aviso prévio e pode ter uma forma diferente dependendo da sua localização.

46 FUNÇÕES SMART

Utilização do LG ThinQ para diagnosticar problemas

Se tiver um problema com o seu aparelho equipado com Wi-Fi, este pode transmitir dados de resolução de problemas para um smartphone utilizando a aplicação **LG ThinQ**.

- Inicie a aplicação **LG ThinQ** e selecione a funcionalidade **Smart Diagnosis** no menu. Siga as instruções fornecidas na aplicação **LG ThinQ**.

Utilização do diagnóstico audível para diagnosticar problemas

Siga as seguintes instruções para utilizar o método de diagnóstico audível.

- Inicie a aplicação **LG ThinQ** e selecione a funcionalidade **Smart Diagnosis** no menu. Siga as instruções para o diagnóstico audível fornecidas na aplicação **LG ThinQ**.

- 1 Prima o botão **Alimentação** para ligar o equipamento.
 - Não prima nenhum outro botão.

- 2 Coloque o bocal do seu smartphone próximo do botão **Alimentação**.

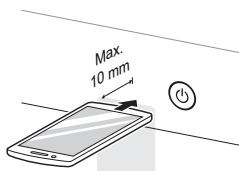

- 3 Deixe premido o botão **Temperatura** durante 3 segundos ou mais enquanto mantém o bocal do smartphone junto do botão **Alimentação** até que a transferência de dados esteja concluída.
 - Mantenha o smartphone na mesma posição até a transmissão de dados sonora ter terminado. O tempo restante para a transferência de dados é apresentado.

- 4 Após a conclusão da transferência de dados, o diagnóstico será exibido na aplicação.

OBSERVAÇÃO

- Para obter os melhores resultados, não movimente o smartphone enquanto a mensagem sonora está a ser transmitida.

MANUTENÇÃO

⚠ AVISO

- Desligue o equipamento da corrente elétrica antes de iniciar a limpeza para evitar o risco de choque elétrico. A não observância deste aviso pode resultar em ferimentos graves, incêndio, choque elétrico ou morte.
- Nunca utilize produtos químicos agressivos, produtos de limpeza abrasivos ou solventes para limpar o equipamento. Estes poderão danificar o acabamento.

Limpar após cada lavagem

O que limpar

Retire sempre as peças de roupa da máquina de lavar roupa assim que o programa estiver concluído. Deixar peças húmidas dentro da máquina de lavar roupa pode facilitar a formação de vincos, transferência de cores e odores.

- Após o programa de lavagem ter terminado, limpe a porta e a vedação da porta para remover quaisquer restos de humidade.
- Deixe a porta aberta para secar o tambor.
- Limpe o equipamento com um pano seco para remover quaisquer restos de humidade.

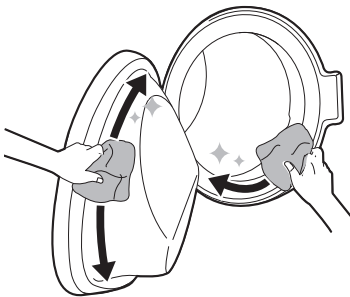

⚠ AVISO

- Deixe a porta aberta para permitir a secagem do interior do equipamento, apenas se tiver crianças supervisionadas em casa.

Limpar o exterior

O tratamento adequado do seu equipamento pode prolongar a sua vida útil.

Exterior

- Limpe de imediato qualquer derrame.
- Limpe com um pano húmido, e de seguida, volte a limpar com um pano seco para garantir que não existe formação de humidade nas juntas ou fendas do armário.
- Não faça pressão sobre a superfície ou ecrã com objetos afiados.

Porta

- Lave com um pano húmido na parte interior e exterior e depois seque com um pano macio.

⚠ AVISO

- Não tente separar quaisquer painéis ou desmontar o equipamento. Não aplique quaisquer objetos afiados ao painel de controlo para utilizar o equipamento.

Limpar o equipamento periodicamente

Limpeza da Cuba

Este é um programa para ajudar a limpar o interior do equipamento por imersão, lavagem, enxaguamento e centrifugação.

48 MANUTENÇÃO

Execute esta função **uma vez por mês** (ou mais frequentemente, se necessário) para reduzir a acumulação de detergente, amaciador e outros resíduos.

- Se houver mau cheiro ou mofo no equipamento, execute esta função **uma vez por semana durante 3 semanas** além dos intervalos solicitados regularmente.

OBSERVAÇÃO

- A mensagem **ECL** será exibida para alertar sobre a recomendação de operação desta função.

- 1 Retire todas as roupas ou peças do equipamento e feche a porta.
- 2 Abra a gaveta do dispensador e adicione pó anticalcário no compartimento principal de lavagem.
 - As pastilhas podem ser colocadas diretamente no tambor como alternativa ao pó.
- 3 Feche a gaveta do dispensador devagar.
- 4 Ligue o equipamento, e de seguida selecione **Limpeza da Cuba**.
- 5 Prima o botão **Início/Pausa** para iniciar.
- 6 Deixe a porta aberta para secar o interior do equipamento completamente.
 - Quando o interior do equipamento não secar completamente, poderá causar mau cheiro ou mofo.

AVISO

- Deixe a porta aberta para permitir a secagem do interior do equipamento, apenas se tiver crianças supervisionadas em casa.

Limpar o filtro de entrada de água

O filtro de entrada de água recolhe cal ou qualquer sedimento que possam estar presentes na água fornecida ao equipamento. Limpe o filtro de entrada a cada seis meses, ou mais frequentemente se a água estiver muito dura ou contiver traços de calcário.

- Feche as torneiras de abastecimento de água do equipamento se o equipamento ficar parado durante um determinado período de tempo (por ex., férias), especialmente se não existir qualquer drenagem de solo (esgoto) nas imediações.
- A mensagem de erro **IE** será apresentada no painel de controlo quando a água não entra na gaveta de detergente.

- 1 Desligue a energia e feche a torneira da água e, de seguida, desaperte o tubo de entrada de água.

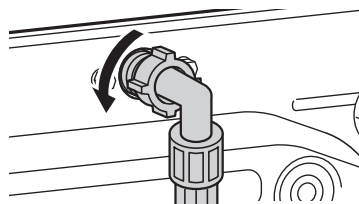

- 2 Remova o filtro de entrada de água com um alicate pequeno e limpe o filtro usando uma escova de dentes com cerdas médias.

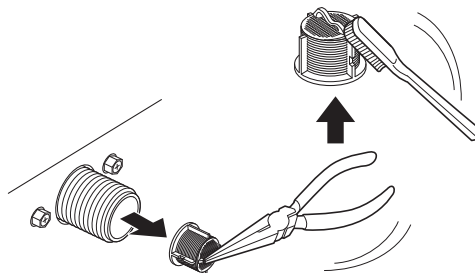

Limpar o filtro da bomba de drenagem e realização de uma evacuação de água de emergência

O filtro de drenagem recolhe fios e pequenos objetos que podem ter sido deixados acidentalmente nas roupas. Certifique-se de que o filtro está limpo a cada seis meses para garantir o bom funcionamento do seu equipamento.

Deixe a água arrefecer antes de limpar o filtro da bomba de drenagem. Em caso de emergência, abra a porta ou realize uma evacuação de emergência.

- 1 Desligue a ficha do equipamento.
- 2 Abra a tampa de proteção e puxe o tubo de drenagem para fora.
- 3 Comece por remover o tampão de drenagem do tubo de drenagem, e de seguida deixe a água escorrer.

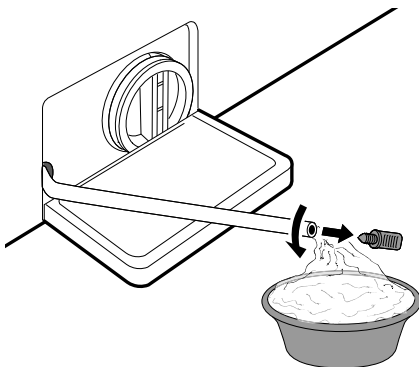
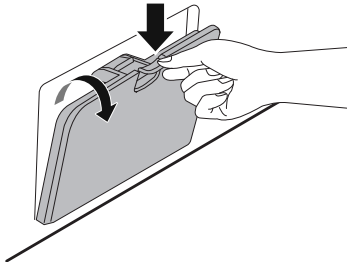

- 4 Desaperte lentamente o filtro da bomba de drenagem para deixar escorrer o resto da água, e de seguida remova do filtro quaisquer resíduos ou objetos.

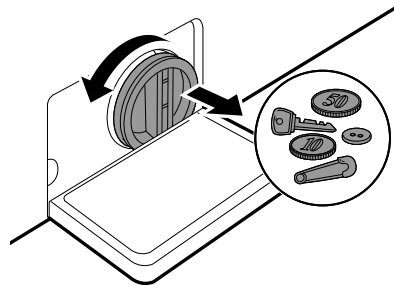

- 5 Após limpar o filtro da bomba de drenagem, reinsira o filtro e aperte novamente a tampa de drenagem no sentido dos ponteiros do relógio com cuidado para evitar o desvio de alinhamento e fugas. Reinsira o tampão novamente no tubo de drenagem e coloque o tubo no seu suporte.

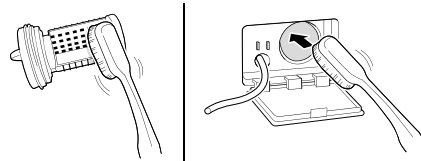

- 6 Feche a tampa de proteção.

⚠ ADVERTÊNCIA

- Tenha cuidado durante a drenagem uma vez que a água pode estar quente.
- Execute o programa de limpeza do tambor uma vez por mês (ou com uma maior frequência, se necessário) para remover a acumulação de detergente e outros resíduos.

50 MANUTENÇÃO

Limpeza da gaveta ezDispense

Limpar os compartimentos **ezDispense sempre que** os voltar a encher com detergente/amaciador ou mudar para um novo tipo de detergente/amaciador.

Retirar e limpar a gaveta do dispensador de detergente **uma ou duas vezes por mês**. Deixar o detergente na gaveta do dispensador de detergente durante um longo período ou utilizar a máquina de lavar roupa durante muito tempo pode causar a acumulação de resíduos na gaveta do dispensador de detergente.

⚠ AVISO

- Não pulverizar água dentro da máquina de lavar roupa. Se o fizer, pode causar incêndio ou choque eléctrico.

1 Desligar a máquina de lavar roupa, e desligar o cabo de alimentação.

2 Puxe a gaveta do dispensador de detergente até ao fim.

3 Prima o botão de desengatar **1** para remover a gaveta completamente.

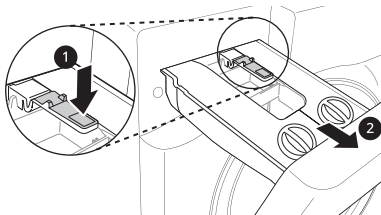

4 Abrir as tampas.

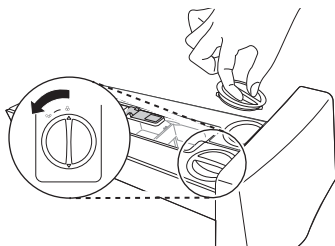

5 Limpar as tampas com água morna.

- Enxaguar a gaveta em água morna para dissolver o resíduo de detergente ou a escama de amaciador.
- Utilizar um pano macio ou uma escova para remover qualquer resíduo.
- Não utilizar sabão ao limpar a gaveta e os seus componentes.

6 Se o detergente ou amaciador tiverem endurecido dentro dos compartimentos do **ezDispense**, remova as tampas da gaveta.

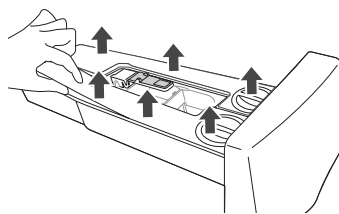

7 Limpe o interior dos compartimentos com água morna.

- Utilizar um pano ou escova macia para limpar e remover qualquer resíduo.
- Não utilizar sabão ao limpar a gaveta e os seus componentes.

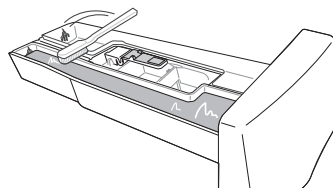

- 8** Fechar com segurança as tampas dos compartimentos **ezDispense**.

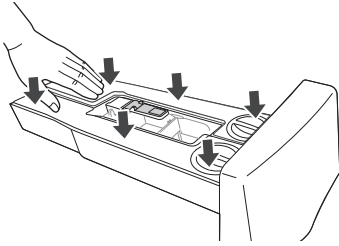

- 9** Limpar qualquer humidade com uma toalha ou pano seco após a limpeza.

- 10** Reinsérer a gaveta do dispensador de detergente.

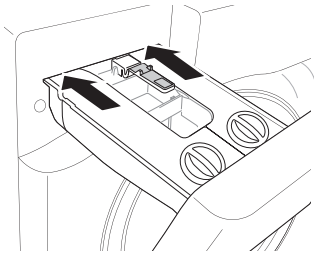

52 RESOLUÇÃO DE PROBLEMAS

RESOLUÇÃO DE PROBLEMAS

A utilização do seu equipamento pode dar origem a erros e avarias. As tabelas abaixo contêm as possíveis causas e notas para ajudar a resolver mensagens de erro ou de avaria. Aconselhamo-lo a ler cuidadosamente as tabelas abaixo, a fim de poupar tempo e dinheiro associados a chamadas para o centro de atendimento da LG Electronics.

Antes de entrar em contacto com a assistência

O seu equipamento está equipado com um sistema automático de monitorização de erros para detetar e diagnosticar problemas numa fase inicial. Se o equipamento não funcionar corretamente ou não funcionar de todo, verifique as tabelas abaixo antes de telefonar para o centro de atendimento da LG Electronics.

Mensagens de erro

Sintomas	Possível causa e solução
IE ERRO DE ENTRADA	O fornecimento de água não é adequado para o local em questão. A água não entra no equipamento ou entra lentamente. <ul style="list-style-type: none"> • Verifique outra torneira na casa.
	A torneira de abastecimento de água não está totalmente aberta. A água não entra no equipamento ou entra lentamente. <ul style="list-style-type: none"> • Abra totalmente a torneira.
	O(s) tubo(s) de abastecimento de água está/estão dobrado(s). <ul style="list-style-type: none"> • Endireite o tubo ou reinstale o tubo de entrada de água.
	O filtro do(s) tubo(s) de abastecimento está entupido. <ul style="list-style-type: none"> • Verifique e limpe o filtro da válvula de entrada após de fechar as torneiras e remover as conexões do tubo na máquina de lavar roupa.
UE ERRO DE FALTA DE EQUILÍBRIO	O equipamento possui um sistema que deteta e corrige a falta de equilíbrio do equipamento. <ul style="list-style-type: none"> • As roupas podem estar demasiado molhadas no final do ciclo, volte e distribuir a carga para permitir uma centrifugação adequada. Feche a porta e prima o botão Início/Pausa. O equipamento pode demorar algum tempo até iniciar a centrifugação. Deve fechar a porta antes de poder dar início à centrifugação.
	A carga é demasiado pequena. Este sistema pode parar a centrifugação, ou até mesmo interromper o programa de centrifugação totalmente, se efetuar uma carga composta por peças individuais pesadas (por exemplo, tapete de casa de banho, roupão de banho, etc.). <ul style="list-style-type: none"> • Adicione mais 1 ou 2 peças semelhantes ou peças pequenas de roupa para ajudar a equilibrar a carga. Feche a porta e prima o botão Início/Pausa. O equipamento pode demorar algum tempo até iniciar a centrifugação. Deve fechar a porta antes de poder dar início à centrifugação.

Sintomas	Possível causa e solução
DE ERRO DE SAÍDA DE ÁGUA	O tubo de drenagem está dobrado ou entupido. A água no equipamento não drena ou drena lentamente. <ul style="list-style-type: none"> • Limpe e endireite o tubo de drenagem.
	O filtro de drenagem está entupido. <ul style="list-style-type: none"> • Verifique e limpe o filtro de drenagem.
dE dE I dE2 dE4 ERRO DA PORTA	O sensor da porta não está a funcionar corretamente. <ul style="list-style-type: none"> • Telefone para o centro de atendimento da LG. Pode encontrar o número de telefone do centro de atendimento da LG da sua localidade no cartão de garantia.
EE ERRO DE CONTROLO	Este é um erro de controlo. <ul style="list-style-type: none"> • Desligue a energia e entre em contacto com a assistência.
LE ERRO DE BLOQUEIO DO MOTOR	Sobrecarga no motor. <ul style="list-style-type: none"> • Deixe o equipamento aguardar 30 minutos até o motor arrefecer e, de seguida, reinicie o programa.
FE ERRO DE TRANSBORDAMENTO	Enchimento excessivo de água devido a uma possível falha na válvula de água. <ul style="list-style-type: none"> • Feche a torneira da água. Desligue a ficha elétrica. Contacte a assistência.
PE ERRO DO SENSOR DE PRESSÃO	O sensor de nível da água não está a funcionar corretamente. <ul style="list-style-type: none"> • Feche a torneira da água. Desligue a ficha elétrica. Contacte a assistência.
LS ERRO DO SENSOR DE VIBRAÇÃO	O sensor de vibração não está a funcionar corretamente. <ul style="list-style-type: none"> • Entre em contacto com a assistência.
FF AVARIA CAUSADA POR CONGELAMENTO	O tubo de abastecimento/drenagem ou a bomba de drenagem estão congelados? <ul style="list-style-type: none"> • Abasteça o tambor com água quente para descongelar o tubo de drenagem e a bomba de drenagem. Cubra o tubo de abastecimento com uma toalha quente e húmida.
FE FUGA DE ÁGUA	Fugas de água. <ul style="list-style-type: none"> • Entre em contacto com a assistência.
PF FALHA DE ENERGIA	Uma falha de energia ou um serviço elétrico inadequado pode ter ocorrido durante o funcionamento. <ul style="list-style-type: none"> • Prima o botão Início/Pausa para reiniciar o ciclo.

54 RESOLUÇÃO DE PROBLEMAS

Mensagens de erro ezDispense

Sintomas	Possível causa e solução
E d1 ERRO 1 ezDispense	<p>A quantidade de detergente líquido no compartimento do detergente não diminuiu.</p> <p>Depois de colocar o detergente no compartimento do detergente, este foi deixado durante muito tempo e o detergente endureceu.</p> <ul style="list-style-type: none"> Limpar cuidadosamente o compartimento do detergente, enchê-lo com detergente líquido, instalá-lo na gaveta, e executar um ciclo de lavagem. Se E d1 continuar a aparecer, chamar a assistência.
E d2 ERRO 2 ezDispense	<p>A quantidade de detergente líquido no compartimento do detergente não diminuiu.</p> <ul style="list-style-type: none"> Entre em contacto com a assistência.
E d3 ERRO 3 ezDispense	<p>A quantidade de amaciador no compartimento líquido do amaciador ou do detergente líquido não diminuiu.</p> <p>Após colocar o amaciador no compartimento líquido de amaciador ou detergente líquido, este foi deixado durante muito tempo e o amaciador endureceu.</p> <ul style="list-style-type: none"> Limpar cuidadosamente o amaciador líquido ou compartimento de detergente líquido, enchê-lo com amaciador líquido, instalá-lo na gaveta, e executar um ciclo de lavagem. Se E d3 continuar a aparecer, chamar a assistência.
E d4 ERRO 4 ezDispense	<p>A quantidade de amaciador líquido no compartimento do amaciador líquido ou do detergente líquido não diminuiu.</p> <ul style="list-style-type: none"> Entre em contacto com a assistência.
E d5 ERRO 5 ezDispense	<p>A quantidade de detergente líquido ou amaciador de roupa no compartimento do amaciador de roupa líquido ou do detergente líquido não diminuiu.</p> <ul style="list-style-type: none"> Entre em contacto com a assistência.
□ Pn ERRO DE ABERTURA ezDispense	<p>A máquina de lavar roupa foi operada sem fechar completamente a gaveta.</p> <p>A gaveta foi aberta durante a operação da máquina de lavar roupa.</p> <ul style="list-style-type: none"> Empurrar a gaveta até estar completamente fechada. Se □ Pn continuar a aparecer, chamar a assistência.

Ruídos que poderá ouvir

Sintomas	Possível causa e solução
Ruídos de chocalhos e rangidos	<p>Objetos estranhos, tais como chaves, moedas, ou alfinetes de segurança podem estar no tambor.</p> <ul style="list-style-type: none"> • Pare o equipamento, verifique se existem objetos estranhos no tambor. Se o ruído persistir após reiniciar o equipamento, entre em contacto com a assistência.
Som de batidas	<p>Roupas pesadas podem produzir um som de batidas. Geralmente, isto é normal.</p> <ul style="list-style-type: none"> • Se o som continuar, o equipamento está provavelmente desequilibrado. Pare e redistribua as roupas.
	<p>A carga pode estar desequilibrada.</p> <ul style="list-style-type: none"> • Coloque o programa em pausa e redistribua as roupas depois da porta se desbloquear.
Ruído vibratório	<p>O material da embalagem não foi removido.</p> <ul style="list-style-type: none"> • Remova o material da embalagem.
	<p>As roupas podem estar distribuídas de forma irregular dentro do tambor.</p> <ul style="list-style-type: none"> • Coloque o programa em pausa e redistribua as roupas depois da porta se desbloquear.
	<p>Os apoios ajustáveis podem não estar todos firmemente apoiados sobre o chão.</p> <ul style="list-style-type: none"> • Consulte as instruções sobre Nivelar o equipamento para ajustar o nivelamento do equipamento.
	<p>O chão não é suficientemente rígido.</p> <ul style="list-style-type: none"> • Verifique se o chão é sólido e não cede. Consulte a secção Requisitos do local de instalação para selecionar o local adequado.

Funcionamento

Sintomas	Possível causa e solução
Está a verter água.	<p>Os tubos de drenagem da casa estão entupidos.</p> <ul style="list-style-type: none"> • Desentupa os tubos de resíduos. Contacte um canalizador, se necessário.
	<p>As fugas são causadas devido à instalação incorreta do tubo de drenagem ou a um tubo de drenagem entupido.</p> <ul style="list-style-type: none"> • Limpe e endireite o tubo de drenagem. Verifique e limpe o filtro de drenagem regularmente.

56 RESOLUÇÃO DE PROBLEMAS

Sintomas	Possível causa e solução
Está a verter água.	<p>A tampa do filtro da bomba de drenagem não está ajustada corretamente.</p> <ul style="list-style-type: none"> Volte a colocar o filtro da bomba de drenagem.
O equipamento não funciona.	<p>O painel de controlo desligou-se devido a inatividade.</p> <ul style="list-style-type: none"> Isto é normal. Prima o botão Alimentação para ligar o equipamento.
	<p>A ficha do equipamento está desligada.</p> <ul style="list-style-type: none"> Certifique-se de que a ficha está firmemente ligada a uma tomada a funcionar.
	<p>A alimentação está desligada.</p> <ul style="list-style-type: none"> Abra totalmente a torneira de abastecimento de água.
	<p>Os controlos não foram configurados corretamente.</p> <ul style="list-style-type: none"> Certifique-se que o programa foi definido corretamente. Feche a porta e prima o botão Início/Pausa.
	<p>A porta está aberta.</p> <ul style="list-style-type: none"> Feche a porta e certifique-se de que nada fica preso sob a porta, impedindo-a de fechar por completo.
	<p>O disjuntor/fusível está fundido/queimado.</p> <ul style="list-style-type: none"> Verifique os disjuntores/fusíveis da casa. Substitua os fusíveis ou reinicie o disjuntor. O equipamento deve estar ligado a um circuito dedicado. O equipamento retomará o programa onde este foi interrompido, assim que a alimentação for restabelecida.
	<p>É necessário os controlos.</p> <ul style="list-style-type: none"> Prima o botão Alimentação e, de seguida, volte a selecionar o programa pretendido, e prima o botão Início/Pausa.
	<p>Início/Pausa não foi pressionado depois de configurar o programa.</p> <ul style="list-style-type: none"> Prima o botão Alimentação, de seguida, volte a selecionar o programa pretendido, e prima o botão Início/Pausa. O equipamento desliga-se se não premir o botão Início/Pausa dentro de um certo período de tempo.
	<p>Pressão de água extremamente baixa.</p> <ul style="list-style-type: none"> Verifique outra torneira da casa para ter a certeza de que a pressão da água da residência é adequada.
<p>O equipamento está a aquecer a água ou a formar vapor.</p> <ul style="list-style-type: none"> O tambor pode parar de funcionar temporariamente durante determinados programas, enquanto a água é aquecida em segurança para atingir a temperatura. 	

Sintomas	Possível causa e solução
O equipamento pára durante alguns minutos e de seguida recomeça.	<p>Um dispositivo de protecção do motor foi activado para evitar o sobreaquecimento do motor.</p> <ul style="list-style-type: none"> Isto é normal. Se o dispositivo de protecção do motor estiver ativado, o equipamento irá parar durante alguns minutos e de seguida recomeçar de novo.
Os botões podem não funcionar corretamente.	<p>A opção Bloqueio Crianças está ativada.</p> <ul style="list-style-type: none"> Desative a opção Bloqueio Crianças, se necessário.
A porta não abre.	<p>Por motivos de segurança, não pode abrir a porta depois de o equipamento começar a trabalhar.</p> <ul style="list-style-type: none"> Isso é normal. Pode abrir a porta com segurança quando o ícone  se apagar.
O equipamento não está a encher corretamente.	<p>O filtro de entrada está entupido.</p> <ul style="list-style-type: none"> Certifique-se que os filtros de entrada das válvulas de enchimento não estão obstruídos.
	<p>Os tubos de entrada podem estar dobrados.</p> <ul style="list-style-type: none"> Verifique se os tubos de entrada estão dobrados ou obstruídos.
	<p>Abastecimento de água insuficiente.</p> <ul style="list-style-type: none"> Certifique-se de que as torneiras de água quente e fria estão completamente abertas.
	<p>Os tubos de abastecimento de água quente e fria estão invertidos.</p> <ul style="list-style-type: none"> Verifique as ligações do tubo de abastecimento.
O equipamento não drena a água.	<p>Tubo de drenagem dobrado.</p> <ul style="list-style-type: none"> Certifique-se que o tubo de drenagem não está dobrado.
	<p>Drenagem detetada a mais de 1 m do chão.</p> <ul style="list-style-type: none"> Certifique-se de que o tubo flexível de drenagem não está a mais de 1 m acima da parte inferior do equipamento.
O detergente não foi dispensado completamente, ou não foi dispensado de todo.	<p>Está a utilizar detergente em excesso.</p> <ul style="list-style-type: none"> Siga as instruções fornecidas pelo fabricante do detergente.
	<p>O filtro da bomba de drenagem pode estar bloqueado.</p> <ul style="list-style-type: none"> Limpe o filtro de drenagem.
A duração do ciclo é superior à normal.	<p>A carga é demasiado pequena.</p> <ul style="list-style-type: none"> Adicione mais peças para permitir que o equipamento equilibre as cargas.

58 RESOLUÇÃO DE PROBLEMAS

Sintomas	Possível causa e solução
A duração do ciclo é superior à normal.	Misturou peças pesadas com peças leves. <ul style="list-style-type: none"> Tente sempre lavar peças com um peso semelhante, para permitir que o equipamento distribua o peso da carga de forma uniforme na centrifugação.
	A carga está desequilibrada. <ul style="list-style-type: none"> Em caso de peças emaranhadas, volte a distribuir a carga manualmente.
O final do ciclo está atrasado.	Foi detetada uma falta de equilíbrio ou necessária a ativação do programa de remoção de espuma. <ul style="list-style-type: none"> Isso é normal. O tempo restante apresentado no ecrã é apenas uma estimativa. O tempo real pode variar.

Desempenho

Sintomas	Possível causa e solução
Má remoção de nódoas	Nódoas demasiado encrustadas. <ul style="list-style-type: none"> Os artigos lavados anteriormente podem conter nódoas muito encrustadas. Estas podem ser difíceis de remover e podem ter que ser lavadas à mão, ou tratadas com um tratamento de pré-aquecimento para ajudar na remoção das nódoas.
Formação de nódoas	A lixívia ou o amaciador de roupa foram dispensados demasiado cedo. <ul style="list-style-type: none"> O compartimento do dispensador está demasiado cheio. Isto faz com que a lixívia ou o amaciador de roupa sejam dispensados rapidamente. Doseie corretamente a lixívia ou o amaciador de roupa para evitar o enchimento excessivo. Feche lentamente o dispensador de detergente.
	A lixívia ou o amaciador foram adicionados diretamente às roupas no tambor. <ul style="list-style-type: none"> Utilize sempre o dispensador de detergente para garantir que a lixívia ou amaciador seja devidamente dispensado, no momento certo do programa.
	A roupa não foi separada corretamente. <ul style="list-style-type: none"> Lave sempre a roupa de cor escura separada da roupa branca e roupa de cor clara, para evitar descoloração. Nunca lave peças muito sujas juntamente com roupa pouco suja.
Formação de vincos	O equipamento não foi imediatamente descarregado. <ul style="list-style-type: none"> Retire sempre as peças do equipamento assim que o programa estiver concluído.

Sintomas	Possível causa e solução
Formação de vincos	O equipamento está sobrecarregado. <ul style="list-style-type: none"> O equipamento pode ser carregado na totalidade, mas não deve encher o tambor com demasiadas peças. Deve conseguir fechar a porta do equipamento facilmente.
	Os tubos de abastecimento de água quente e fria estão invertidos. <ul style="list-style-type: none"> O enxaguamento com água quente pode causar vincos nas roupas. Verifique as ligações do tubo de abastecimento.
	A velocidade de centrifugação pode estar muito alta. <ul style="list-style-type: none"> Defina a velocidade de centrifugação para se adequar ao tipo de roupa.

Odor

Sintomas	Possível causa e solução
Odor a mofo ou bolor no equipamento	O interior do tambor não foi devidamente limpo. <ul style="list-style-type: none"> Execute a função Limpeza da Cuba regularmente.
	Podem surgir cheiros se o tubo de drenagem não estiver bem instalado, causando sifonagem (água a fluir para trás no interior do equipamento). <ul style="list-style-type: none"> Ao instalar o tubo de drenagem, certifique-se de que não fica dobrado ou obstruído.
	Se o dispensador de detergente não for limpo regularmente, podem surgir cheiros de bolor ou substâncias estranhas. <ul style="list-style-type: none"> Retire e limpe o dispensador de detergente, especialmente a parte superior e inferior da abertura do mesmo.

ezDispense

Sintomas	Possível causa e solução
Alarme de recarga continua a ser exibido quando se adiciona detergente/amaciador.	O detergente/amaciador acumulou-se sobre o sensor de nível de fluido. <ul style="list-style-type: none"> Abrir as tampas do compartimento e limpar o interior dos compartimentos ezDispense com água quente. Utilizar uma escova macia para remover quaisquer resíduos. Se o Alarme de recarga for exibido continuamente, chamar a assistência.
	A quantidade de detergente/amaciador não é suficiente para o sensor a detetar. <ul style="list-style-type: none"> Encha com detergente/amaciador até chegar à linha MAX no compartimento.

60 RESOLUÇÃO DE PROBLEMAS

Sintomas	Possível causa e solução
Demasiado/pouco detergente ou amaciador dispensado.	<p>Pode ser necessário alterar a configuração padrão das quantidades distribuídas.</p> <ul style="list-style-type: none"> • Verificar e alterar a configuração por defeito das quantidades de distribuição.
O ezDispense não doseia detergente/ amaciador.	<p>A função ezDispense está desligada.</p> <ul style="list-style-type: none"> • Ligar a função ezDispense.
	<p>Os orifícios de ventilação estão bloqueados.</p> <ul style="list-style-type: none"> • Limpar os orifícios de ventilação para as tampas dos compartimentos com água quente.
	<p>O detergente ou amaciador nos compartimentos do ezDispense endureceu.</p> <ul style="list-style-type: none"> • Limpar os compartimentos do ezDispense e mudar o detergente ou amaciador.
Existe espuma no ciclo de enxaguamento e as roupas ficam com restos de detergente após a lavagem.	<p>Foi usado detergente para enxaguar.</p> <ul style="list-style-type: none"> • Assegure-se de que o detergente/amaciador foi armazenado corretamente. (Direita: detergente / Esquerda: amaciador)
Ficam restos de espuma na roupa após a lavagem.	<p>Precisa de limpar o interior do sistema ezDispense.</p> <ul style="list-style-type: none"> • Quando usar ambos os dispensadores para detergente líquido, assegure-se de que executa antes a Limpeza do Sistema ezDispense.
Existem fugas de detergente e amaciador dos compartimentos do ezDispense.	<p>Precisa da manutenção horizontal dos compartimentos do ezDispense.</p> <ul style="list-style-type: none"> • Inclinando os compartimentos do ezDispense provoca o derrame dos líquidos no interior. Puxe ou empurre o compartimento do ezDispense lentamente, usando ambas as mãos para evitar derrames.
	<p>A tampa não está completamente fechada.</p> <ul style="list-style-type: none"> • Feche bem as tampas dos compartimentos do ezDispense. Tenha o cuidado de não perder as tampas.

Wi-Fi

Sintomas	Possível causa e solução
O seu eletrodoméstico e smartphone não estão ligados à rede Wi-Fi.	<p>A palavra-passe do Wi-Fi que está a tentar ligar está incorreta.</p> <ul style="list-style-type: none"> • Encontre a rede Wi-Fi ligada ao seu smartphone e elimine-a, depois, registe o aparelho em LG ThinQ.
	<p>Os dados móveis estão ligados no smartphone.</p> <ul style="list-style-type: none"> • Desative os dados móveis do seu smartphone e registe o aparelho utilizando a rede Wi-Fi.

Sintomas	Possível causa e solução
O seu eletrodoméstico e smartphone não estão ligados à rede Wi-Fi.	O nome da rede sem fios (SSID) está definido incorretamente. <ul style="list-style-type: none">O nome da rede sem fios (SSID) deve ser uma combinação de letras e números do idioma Inglês. (Não use caracteres especiais).
	A frequência do router não é 2,4 GHz. <ul style="list-style-type: none">Apenas é suportada uma frequência de router a 2,4 GHz. Defina o router sem fios para 2,4 GHz e ligue o aparelho ao router sem fios. Para verificar a frequência do router, consulte o seu fornecedor de serviço de internet ou o fabricante do router.
	A distância entre o aparelho e o router é demasiado grande. <ul style="list-style-type: none">Se a distância entre o aparelho e o router for demasiado grande, o sinal pode ficar fraco e a ligação pode não ser configurada corretamente. Mude a localização do router para que fique mais próximo do aparelho.

Serviço de apoio ao cliente

Contacte um centro de informação do cliente da LG Electronics.

- Para encontrar pessoal técnico autorizado da LG Electronics, visite o nosso website em www.lg.com e siga as instruções disponibilizadas.
- A reparação efetuada pelo cliente não é recomendada uma vez que a mesma poderá danificar ainda mais o dispositivo e anular a garantia.
- As peças sobressalentes referidas no Regulamento 2019/2023 estão disponíveis para uma duração mínima de 10 anos.

Circular

Circular

