



**BOSCH**



Register your  
new device on  
MyBosch now and  
get free benefits:  
[bosch-home.com/  
welcome](https://bosch-home.com/welcome)

# Máquina de café

Serie | 8

CTL7...

CTL9...

[pt] Manual do utilizador

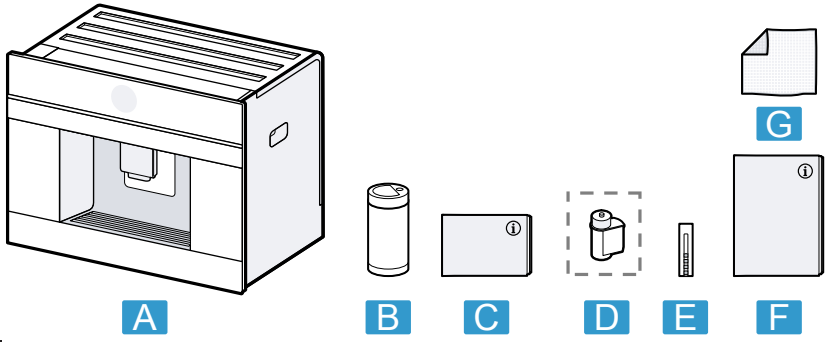

1

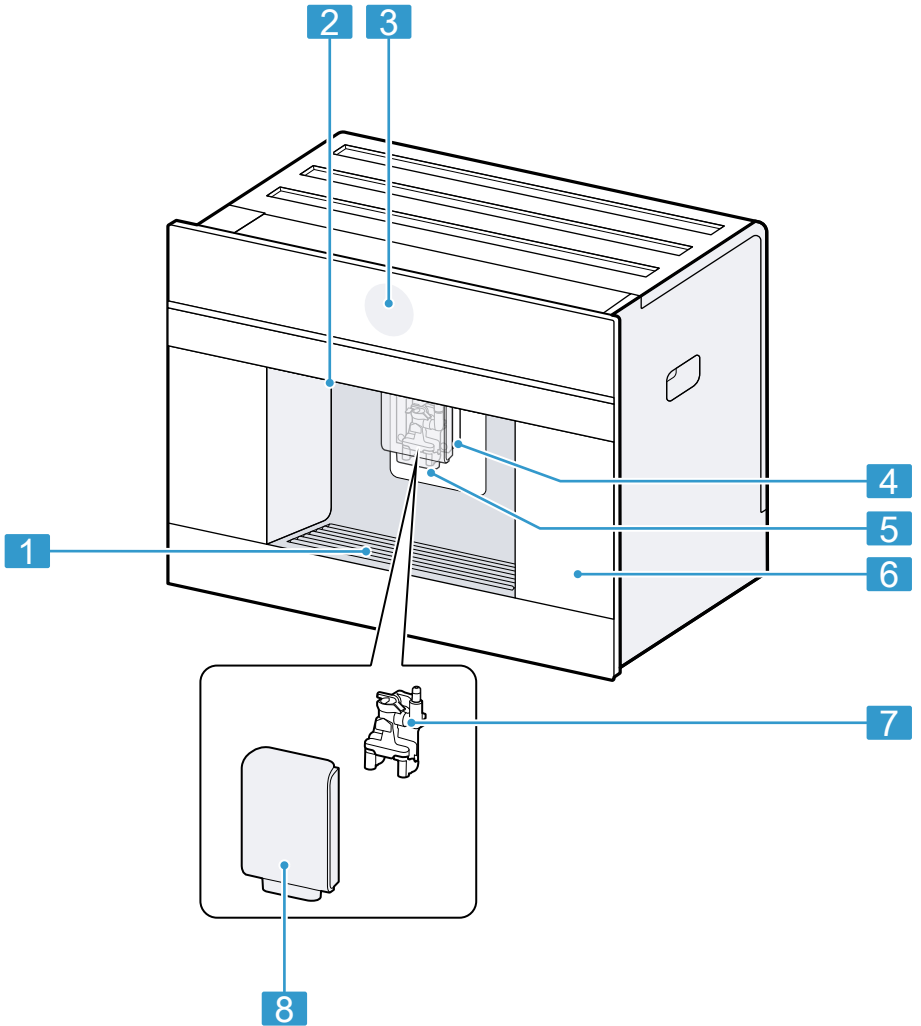

2

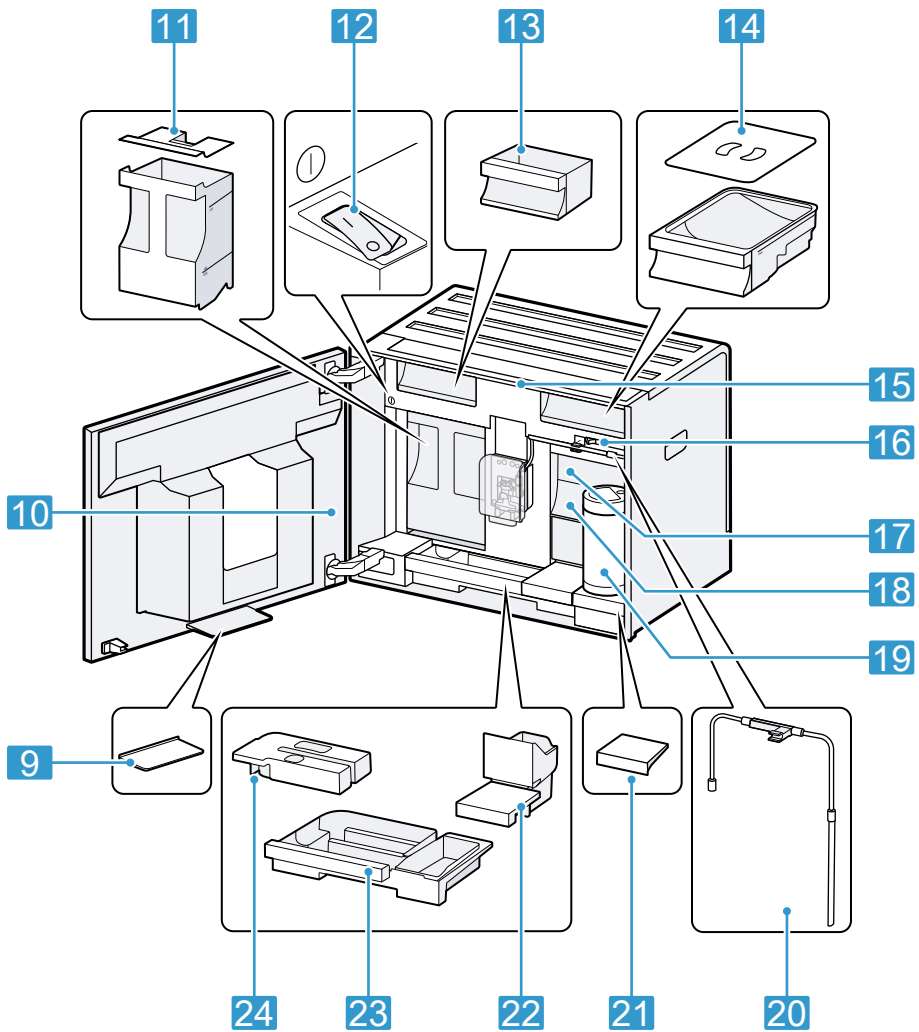

3

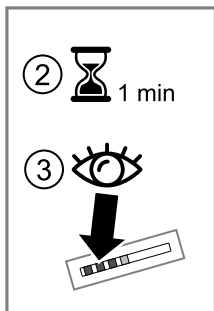
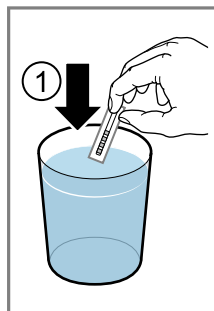

4

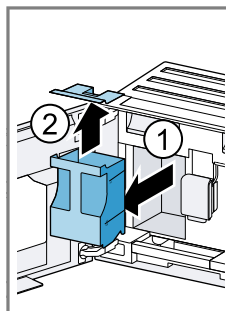

5

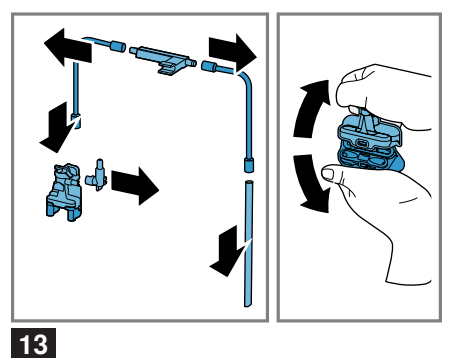
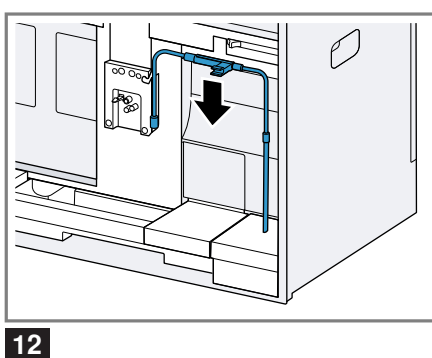
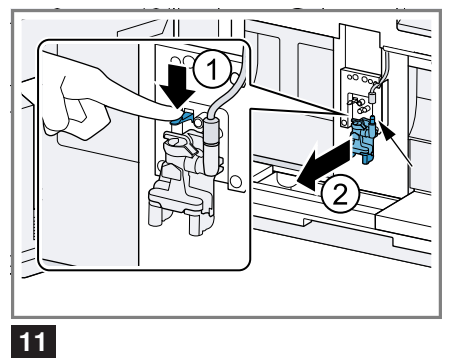
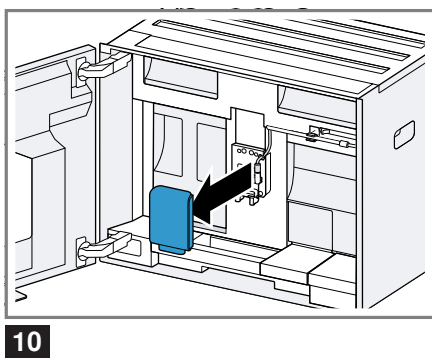
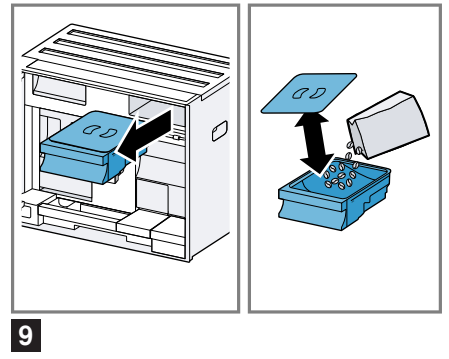
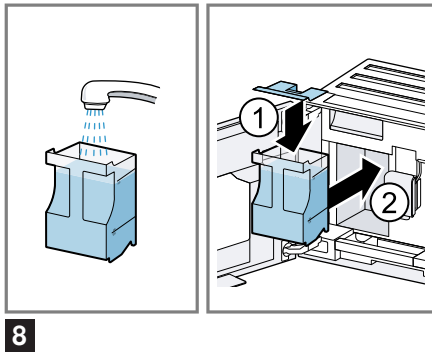
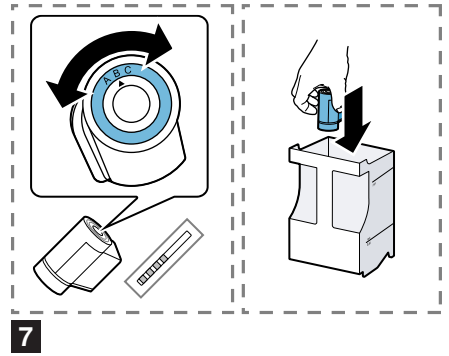
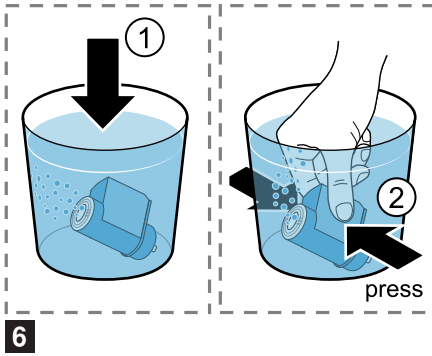

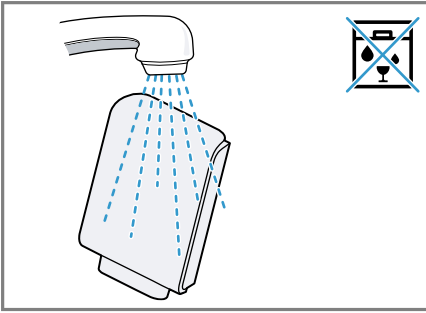

14

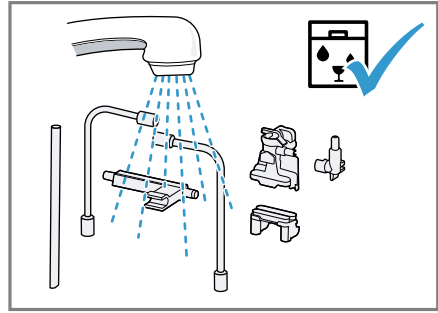

15

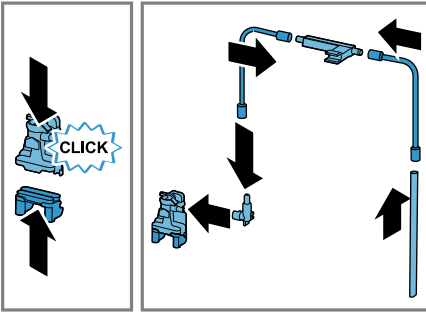

16

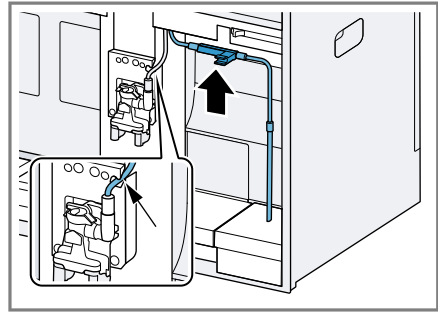

17

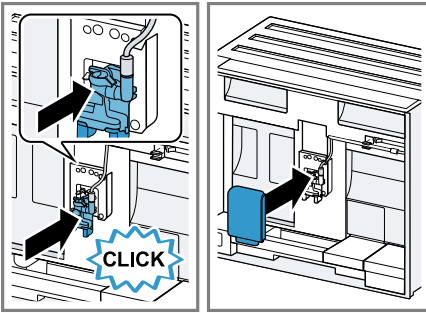

18

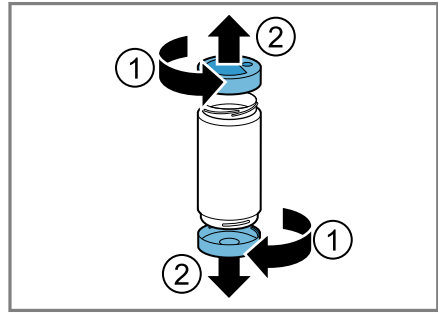

19

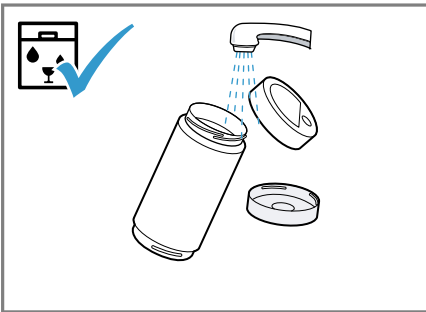

20

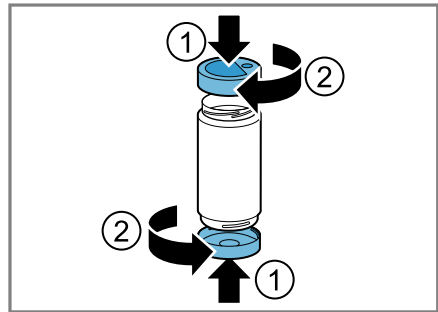

21

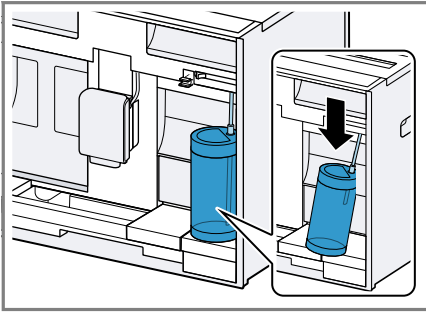

22

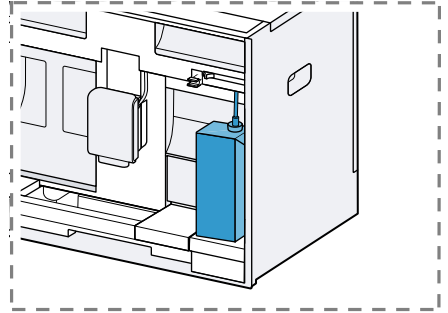

23

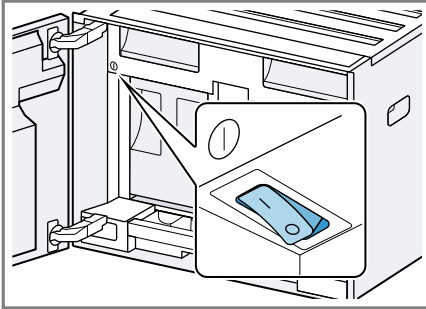

24

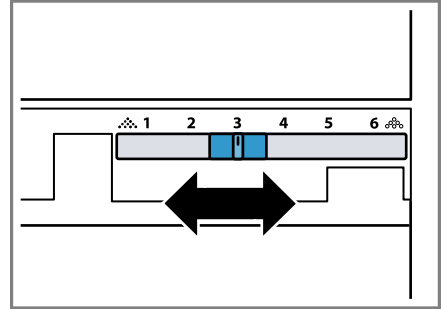

25

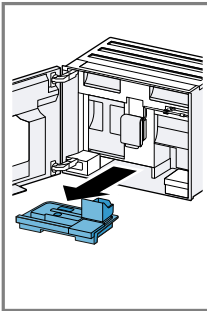

26

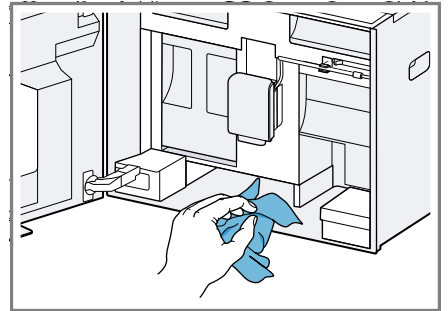
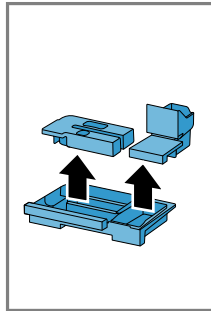

27

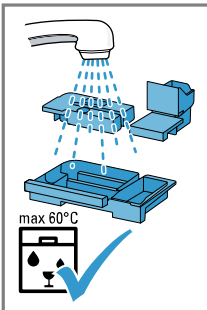

28

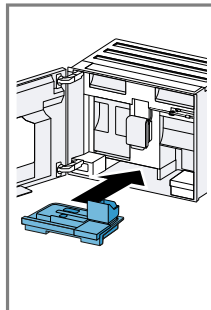

**Para obter mais informações, consulte o Guia do usuário digital.**



## Índice

<b>1 Segurança .....</b>	<b>9</b>	8.3 DoubleShot e TripleShot .....	20
1.1 Indicações gerais .....	9	8.4 Tirar uma bebida de café com leite.....	20
1.2 Utilização correta.....	9	8.5 Tirar duas chávenas em si- multâneo.....	21
1.3 Limitação do grupo de utili- zadores.....	9	<b>9 Moinho .....</b>	<b>21</b>
1.4 Instalação segura.....	9	9.1 Regular o grau de moagem....	21
1.5 Utilização segura.....	10	<b>10 Superfície de apoio para o recipiente do leite.....</b>	<b>21</b>
<b>2 Evitar danos materiais .....</b>	<b>14</b>	10.1 Usar superfície de apoio para o recipiente do leite .....	22
<b>3 Proteção do meio ambiente e poupança .....</b>	<b>14</b>	10.2 Utilizar recipiente do leite próprio <sup>1</sup> .....	22
3.1 Eliminação da embalagem .....	14	<b>11 Fecho de segurança para crianças .....</b>	<b>22</b>
3.2 Poupança de energia.....	14	11.1 Ativar a proteção para cri- anças.....	22
<b>4 Instalação e ligação .....</b>	<b>14</b>	11.2 Desativar o fecho de segu- rança para crianças .....	22
4.1 Âmbito de fornecimento.....	14	<b>12 Favoritos.....</b>	<b>22</b>
4.2 Montar e ligar o aparelho.....	15	12.1 Criar favorito a partir do menu de favoritos .....	23
4.3 Ligação elétrica do aparelho ..	15	12.2 Criar favorito a partir de Clássico ou Coffee World .....	23
<b>5 Familiarização .....</b>	<b>15</b>	12.3 Alterar favorito .....	23
5.1 Aparelho .....	15	12.4 Eliminar favorito.....	23
5.2 Painel de comandos .....	16	12.5 Ordenar favoritos.....	23
<b>6 Acessórios .....</b>	<b>17</b>	<b>13 Home Connect .....</b>	<b>23</b>
<b>7 Antes da primeira utilização.....</b>	<b>17</b>	13.1 Configure a aplicação Ho- me Connect.....	24
7.1 Preparar e limpar o aparelho..	17	13.2 Configurar Home Connect ...	24
7.2 Verificar a dureza da água.....	18		
7.3 Filtro de água <sup>1</sup> .....	18		
7.4 Efetuar a primeira colocação em funcionamento.....	19		
7.5 Indicações gerais .....	19		
<b>8 Operação base .....</b>	<b>19</b>		
8.1 Ligar ou desligar o aparelho...	19		
8.2 Tirar uma bebida.....	20		

<sup>1</sup> Conforme o equipamento do aparelho

13.3	Regulações Home Connect..	24
13.4	Proteção de dados.....	25
<b>14</b>	<b>Regulações base.....</b>	<b>25</b>
14.1	Alterar as regulações .....	25
14.2	Vista geral Regulações .....	26
<b>15</b>	<b>Limpeza e manutenção.....</b>	<b>27</b>
15.1	Apto para máquina de lavar loija.....	27
15.2	Produtos de limpeza .....	28
15.3	Limpeza do aparelho .....	29
15.4	Limpar o coletor de pingos e o depósito de borras de café.....	29
15.5	Limpar o recipiente do leite ..	29
15.6	Programas de manutenção...	29
<b>16</b>	<b>Eliminar falhas .....</b>	<b>31</b>
<b>17</b>	<b>Transportar, armazenar e eliminar .....</b>	<b>36</b>
17.1	Ativar a proteção contra congelamento.....	36
17.2	Eliminar o aparelho usado ....	36
<b>18</b>	<b>Assistência Técnica.....</b>	<b>36</b>
18.1	Número de produto (E-Nr.), número de fabrico (FD) e número de contagem (Z- Nr.).....	37
<b>19</b>	<b>Dados técnicos .....</b>	<b>37</b>
19.1	Informações sobre software livre e open source .....	37
<b>20</b>	<b>Declaração de conformida- de .....</b>	<b>38</b>





# 1 Segurança

Respeite as seguintes indicações de segurança.

## 1.1 Indicações gerais

- Leia atentamente este manual.
- Guarde estas instruções e as informações sobre o produto para posterior utilização ou para entregar a futuros proprietários.
- Se detetar danos de transporte, não ligue o aparelho.

## 1.2 Utilização correta

Utilize o aparelho apenas:

- para preparar bebidas quentes.
- para uso doméstico e em espaços fechados domésticos.
- a uma altitude até 2000 m acima do nível do mar.

## 1.3 Limitação do grupo de utilizadores

Este aparelho pode ser utilizado por crianças a partir dos 8 anos e por pessoas com capacidades físicas, sensoriais ou mentais reduzidas ou com falta de experiência e/ou conhecimentos, se forem devidamente supervisionadas ou instruídas na utilização com segurança do aparelho e tiverem compreendido os perigos daí resultantes.

As crianças não podem brincar com o aparelho.

A limpeza e a manutenção pelo utilizador não devem ser realizadas por crianças, a não ser que tenham uma idade igual ou superior a 8 anos e se encontrem sob vigilância.

As crianças menores de 8 anos devem manter-se afastadas do aparelho e do cabo de ligação.

## 1.4 Instalação segura

### **AVISO – Risco de choque elétrico!**

Instalações indevidas são perigosas.

- ▶ Ligar e operar o aparelho unicamente de acordo com as indicações na placa de características.

- ▶ Utilize sempre o cabo elétrico fornecido junto com o aparelho novo.
- ▶ Ligar o aparelho a uma rede elétrica com corrente alternada apenas através de uma tomada com ligação à terra corretamente instalada.
- ▶ O sistema de ligação à terra da alimentação elétrica doméstica tem de estar corretamente instalado.

Um aparelho ou um cabo elétrico danificados são objetos perigosos.

- ▶ Nunca operar um aparelho danificado.
- ▶ Nunca operar um aparelho com a superfície fissurada ou quebrada.
- ▶ Para desligar o aparelho da fonte de alimentação nunca puxar pelo cabo elétrico. Remover o cabo elétrico sempre pela ficha.
- ▶ Se o aparelho ou o cabo elétrico estiver avariado, puxe o cabo ou a ficha da tomada ou desligue o fusível no quadro elétrico.
- ▶ Contactar a Assistência Técnica. → *Página 36*

Reparações indevidas são perigosas.

- ▶ As reparações no aparelho apenas podem ser realizadas por técnicos qualificados.
- ▶ Para a reparação do aparelho só podem ser utilizadas peças sobresselentes originais.
- ▶ Se o cabo de alimentação ou o cabo de ligação do aparelho sofrer algum dano, tem de ser substituído por um cabo de alimentação ou o cabo de ligação do aparelho específico, disponível junto do fabricante ou da sua Assistência Técnica.

## 1.5 Utilização segura

### **AVISO – Risco de asfixia!**

As crianças podem colocar o material de embalagem sobre a cabeça ou enrolar-se no mesmo e sufocar.

- ▶ Manter o material de embalagem fora do alcance das crianças.
- ▶ Não permitir que as crianças brinquem com o material de embalagem.

As crianças podem inalar ou engolir peças pequenas e sufocar.

- ▶ Manter as peças pequenas fora do alcance das crianças.

- ▶ Não permitir que as crianças brinquem com peças pequenas.

### **⚠ AVISO – Risco de choque elétrico!**

A infiltração de humidade pode provocar um choque elétrico.

- ▶ Nunca mergulhar o aparelho ou o cabo elétrico em água.
- ▶ Não pode ser derramado nenhum líquido sobre a ficha do aparelho.
- ▶ Utilize o aparelho apenas em espaços fechados.
- ▶ Nunca exponha o aparelho a calor intenso e humidade.
- ▶ Não utilizar aparelhos de limpeza a vapor ou de alta pressão para limpar o aparelho.

### **⚠ AVISO – Risco de incêndio!**

O aparelho atinge temperaturas altas.

- ▶ Ventile suficientemente o aparelho.
  - ▶ Nunca utilizar o aparelho com a porta do armário fechada.
- A utilização de extensões do cabo elétrico e de adaptadores não homologados é perigosa.
- ▶ Não utilize cabos de extensão ou tomadas múltiplas.
  - ▶ Utilize exclusivamente adaptadores e cabos elétricos homologados pelo fabricante.
  - ▶ Se o cabo elétrico for demasiado curto e não estiver disponível um cabo elétrico mais comprido, contacte um especialista em eletricidade para adaptar a instalação doméstica.

### **⚠ AVISO – Risco de queimaduras!**

Algumas partes do aparelho ficam muito quentes.

- ▶ Nunca tocar nas partes quentes do aparelho.
- ▶ Deixe que as partes quentes do aparelho arrefeçam antes de lhes tocar.

### **⚠ AVISO – Risco de escaldadura!**

As bebidas acabadas de preparar estão muito quentes.

- ▶ Se necessário, deixar arrefecer as bebidas.
- ▶ Evitar que a pele entre em contacto com líquidos vertidos e vapores.

Um início remoto inadvertido através da aplicação Home Connect pode provocar queimaduras a terceiros.

- ▶ Não tocar na parte de baixo do dispensador de café durante a tiragem de bebidas.
- ▶ Manter as pessoas, especialmente as crianças, afastadas do aparelho.

### **⚠ AVISO – Risco de ferimentos!**

Uma utilização errada do aparelho pode colocar o utilizador em perigo.

- ▶ Para evitar ferimentos, utilize o aparelho apenas conforme a sua utilização correta.

Perigo de entalamento dos dedos ao fechar a porta do aparelho.

- ▶ Ter atenção aos dedos ao fechar a porta do aparelho.

O moinho roda.

- ▶ Nunca introduzir as mãos no moinho.

### **⚠ AVISO – Perigo: magnetismo!**



Atenção! Magnetismo!



Atenção para pessoas com pacemaker.

O aparelho contém ímanes permanentes. Estes podem afetar implantes eletrónicos, p. ex., pacemakers ou bombas de insulina.

- ▶ Os portadores de implantes eletrónicos devem manter uma distância mínima de 10 cm em relação ao aparelho e à porta do aparelho.
- ▶ Manter uma distância mínima de 10 cm em relação ao depósito de água, recipiente do leite, depósito das borras, cobertura da saída de bebidas, distribuidor de bebidas, saída de bebidas, suporte do sistema de leite, cobertura do compartimento de preparação e unidade de preparação.

**⚠ AVISO – Risco de danos para a saúde!**

As impurezas no aparelho podem acarretar danos para a saúde.

- ▶ Tenha em atenção as indicações de limpeza para a higiene referentes ao aparelho.

---

## 2 Evitar danos materiais

### ATENÇÃO!

Perigo de danificar o aparelho. Uma colocação em funcionamento inadequada pode danificar o aparelho.

- ▶ Utilizar o aparelho apenas em espaços sem gelo.
- ▶ Se o aparelho tiver sido transportado ou armazenado a uma temperatura inferior a 0 °C, antes da colocação em funcionamento aguardar 3 horas à temperatura ambiente.
- ▶ Depois de cada ligação, aguardar aprox. 5 segundos.

Um encastre incorreto pode originar danos materiais.

- ▶ Respeitar as instruções de montagem do aparelho que fica por cima ou por baixo deste.
- ▶ Em caso de montagem por cima de uma gaveta de aquecimento respeitar uma altura do nicho de 590 mm.

Móveis não fixados podem tombar.

- ▶ Os móveis devem ser fixados à parede com um esquadro disponível no comércio.

---

## 3 Proteção do meio ambiente e poupança

### 3.1 Eliminação da embalagem

Os materiais de embalagem são ecológicos e reutilizáveis.

- ▶ Separar os componentes e eliminá-los de acordo com o tipo de material.

## 3.2 Poupança de energia

Se respeitar estas indicações, o seu aparelho irá consumir menos energia.

Regular o intervalo do desligar automático para o valor mínimo.

- ✓ Se o aparelho não estiver a ser utilizado, desligar-se-á mais cedo.  
→ "Regulações base", *Página 25*

Não interromper a tiragem de uma bebida antecipadamente.

- ✓ A quantidade de água ou leite aquecida é utilizada de forma ideal.

Descalcificar o aparelho com regularidade.

- ✓ Os depósitos calcários aumentam o consumo de energia.

---

## 4 Instalação e ligação

### 4.1 Âmbito de fornecimento

Depois de desembalar o aparelho, há que verificar todas as peças quanto a danos de transporte e se o material fornecido está completo.

**Nota:** É fornecido um acessório diferente consoante o tipo de aparelho. Este acessório está identificado através de uma moldura tracejada.

→ Fig. **1**

- 
- |          |                         |
|----------|-------------------------|
| <b>A</b> | Máquina de café         |
| <b>B</b> | Recipiente para o leite |
| <b>C</b> | Instruções de montagem  |
- 

<sup>1</sup> Conforme o equipamento do aparelho

<b>D</b>	Filtro de água <sup>1</sup>
<b>E</b>	Tiras para medição da dureza da água
<b>F</b>	Manual de instruções
<b>G</b>	Pano de microfibras

<sup>1</sup> Conforme o equipamento do aparelho

## 4.2 Montar e ligar o aparelho

As instruções de montagem descrevem vários modelos que se distinguem no escopo de fornecimento e na montagem.

**Nota:** Observe as informações sobre Segurança → *Página 9* e Evitar danos materiais → *Página 14*.

- ▶ Montar e ligar corretamente o aparelho de acordo com as instruções de montagem contidas na caixa.

## 4.3 Ligação elétrica do aparelho

1. Ligue o conector IEC do cabo elétrico ao aparelho.
2. Ligue a ficha elétrica do cabo elétrico do aparelho a uma tomada na proximidade do aparelho.
3. Verifique o assentamento fixo da ficha elétrica.

# 5 Familiarização

## 5.1 Aparelho

Aqui encontra uma vista geral dos componentes do seu aparelho.

**Nota:** Dependendo do tipo de aparelho, poderá haver diferenças nas cores e nos pormenores.

### Vista exterior

→ Fig. **2**

<b>1</b>	Superfície de apoio, amovível
<b>2</b>	Iluminação
<b>3</b>	Painel de comandos
<b>4</b>	Saída de bebidas, ajustável em altura
<b>5</b>	Iluminação das chávenas
<b>6</b>	Portinhola do aparelho
<b>7</b>	Distribuidor de bebidas
<b>8</b>	Cobertura da saída de bebidas

### Vista interior

→ Fig. **3**

<b>9</b>	Recipiente coletor
<b>10</b>	Placa de características
<b>11</b>	Depósito de água com tampa
<b>12</b>	Interruptor de rede
<b>13</b>	Gaveta de acessórios
<b>14</b>	Depósito para café em grão com tampa
<b>15</b>	Luz interior <sup>1</sup>
<b>16</b>	Regulação do grau de moagem
<b>17</b>	Cobertura do compartimento de preparação
<b>18</b>	Unidade de preparação
<b>19</b>	Recipiente para o leite
<b>20</b>	sistema do leite
<b>21</b>	Superfície de apoio para recipiente do leite, amovível

<sup>1</sup> Conforme o equipamento do aparelho

**22** Depósito de borras de café



**23** Aparar gotas

**24** Tampa do aparar gotas



<sup>1</sup> Conforme o equipamento do aparelho

## 5.2 Painel de comandos

O painel de comandos permite regular todas as funções do seu aparelho e obter informações sobre o estado de operação.









	Ligar ou desligar o aparelho.
	<ul style="list-style-type: none"> <li>▪ Sair das regulações de menus.</li> <li>▪ Regressar ao menu inicial.</li> </ul>
	Iniciar ou parar o programa.
Favoritos	Selecionar bebidas guardadas com definições personalizadas. → <i>Página 22</i>
Clássico	Selecionar bebidas padrão.
Coffee World	Selecionar bebidas básicas ampliáveis em combinação com a Home Connect.
Conservação e manutenção	Chamar programas de manutenção.
Regulações	Abrir ou sair das regulações.

### Seleção rápida na seleção de bebidas





	Seleção rápida diretamente para "Favoritos"
	Seleção rápida diretamente para "Clássico"

 Seleção rápida diretamente para "Coffee World"





### Informações

	Assistência Técnica
	O aparelho está ligado a Home Connect.
	O aparelho não está ligado a Home Connect.
	O aparelho não tem ligação ao servidor.
	A função lista de reprodução está ativada na aplicação Home Connect.
	Verificar o recipiente do leite.
	Encher café em grão.
	Encher depósito de água.
	"Modo Demo" está ativado.

### Regulações para bebidas

	Quantidade
	Intensidade
	Aroma
	Porção de leite
	Temperatura

### Operação

	Voltar no menu.
	Adicionar favorito.
	Eliminar favorito.
	Tirar duas chávenas.

### Seleção rápida

 Abrir a seleção rápida.





Ativar ou desativar o fecho de segurança para crianças.



Ligar ou desligar WiFi.

## 6 Acessórios

Utilize acessórios originais. Estes foram especialmente concebidos para o seu aparelho.

Acessórios	Comércio	Assistência Técnica
Pastilhas de limpeza	TCZ8001A	00312096
Pastilhas de descalcificação	TCZ8002A	00312093
Filtro de água	TCZ7003	17000705
Pano de microfibras	-	00312289
Kit de conservação	TCZ8004A	00312107
Recipiente do leite, vidro	-	12043068
Limitação para ângulo de abertura de 92°	-	10020041
Prolongamento do cabo de alimentação Europa, 5 m	-	12022522

## 7 Antes da primeira utilização

Prepare o aparelho para a utilização.

### 7.1 Preparar e limpar o aparelho

Limpe o aparelho e as peças individuais. Siga o manual ilustrado no início deste manual.

#### ATENÇÃO!

Os grãos inadequados podem entupir o moinho.

- ▶ Utilizar unicamente misturas de grão de café puras e torradas para máquinas de café expresso ou totalmente automáticas.

- ▶ Não usar grãos de café com cobertura.
- ▶ Não utilizar grãos de café caramelizados.
- ▶ Não usar grãos de café tratados com ingredientes que contenham açúcar.
- ▶ Não adicionar café solúvel.

→ Fig. **4** - **23**

**Nota:** Encha o depósito de água diariamente com água limpa, fria e sem gás.

**Dica:** Para obter uma qualidade ideal, conserve os grãos de café em local fresco e fechado.

Pode deixar os grãos no depósito para café em grão durante vários dias sem que percam o seu aroma.

## 7.2 Verificar a dureza da água

A regulação certa da dureza da água é importante para que o seu aparelho indique na devida altura quando deve ser feita uma descalcificação. A dureza da água pode ser determinada com as tiras de teste incluídas no fornecimento ou obtida junto dos serviços locais de abastecimento de água.

1. Mergulhar brevemente a tira de teste em água de torneira fresca.
2. Deixe escorrer a tira de teste.
3. Ler a dureza da água após 1 minuto na tira de teste.

A tabela apresenta a correspondência entre os níveis e os graus de dureza da água:

Nível	dureza alemã em °dH	Dureza total em mmol/l
1	1-7	< 1,3
2	8-14	1,3-2,5
3	15-21	2,5-3,8
4 <sup>1</sup>	22-30	> 3,8

<sup>1</sup> Definições de fábrica

**Nota:** Se estiver instalado um sistema de descalcificação nas instalações domésticas, pode regular "Sistema de amaciamento da água".

### Dicas

- Pode alterar as regulações em qualquer momento.  
→ "Regulações base", Página 25
- Se a dureza da água for superior a 21 °dH (3,8 mmol/l), pode encher o depósito de água com água pré-filtrada, para reduzir depósitos de calcário no depósito de água.

## 7.3 Filtro de água<sup>1</sup>

Um filtro de água evita os depósitos calcários e reduz as impurezas na água.

### Colocar o filtro de água

#### ATENÇÃO!

Possível dano no aparelho devido a calcário.

- ▶ Substituir o filtro de água atempadamente.
- ▶ Substituir o filtro de água o mais tardar após 2 meses.
- ▶ Prestar atenção às mensagens do visor.

1. Selecionar "Conservação e manutenção".
2. Selecionar "Filtro INTENZA" e seguir as instruções no visor.

### Mudar ou remover o filtro de água

Também pode operar o aparelho sem um filtro de água.

1. Selecionar "Conservação e manutenção".
2. Selecionar "Filtro INTENZA".
3. Selecionar "Substituir" ou "Remover" e seguir as instruções no visor.

### Dicas

- Troque o filtro de água por motivos higiénicos.
- Com um filtro de água, o seu aparelho tem de ser descalcificado com menos frequência.
- Se utilizar um filtro de água, irá obter uma bebida de café plena de sabor.
- Se o aparelho não for utilizado durante um período de tempo longo, p. ex., férias, antes de utilizar o filtro de água, lave-o tirando uma chávena de água quente.

<sup>1</sup> Conforme o equipamento do aparelho

- Pode adquirir o filtro de água no comércio ou através da assistência técnica.  
→ "Acessórios", *Página 17*

## 7.4 Efetuar a primeira colocação em funcionamento

Após a ligação à corrente, efetuar as regulações para a primeira colocação em funcionamento. A primeira colocação em funcionamento só é exibida ao ligar o aparelho pela primeira vez.

1. Abrir a portinhola do aparelho.
  2. Colocar o interruptor de rede em I.  
→ *Fig. 24*
  3. Fechar a portinhola do aparelho.
  4. Ligar o aparelho com  e esperar que o aparelho tenha lavado.
  5. Seguir as instruções no visor.
- ✓ O visor orienta-o através do programa.

**Dica:** Pressionar  para consultar informações breves.

### Notas

- Se quiser instalar Home Connect agora, siga as indicações na Home Connect aplicação.  
→ "Configurar Home Connect", *Página 24*
- Se estiver selecionado o "Modo Demo", apenas funcionam as indicações no visor. Não pode tirar uma bebida ou executar um programa.

## 7.5 Indicações gerais

Respeite as indicações, de modo a tirar o maior proveito do seu aparelho.

### Notas

- O aparelho sai de fábrica programado com as regulações standard para o funcionamento ideal.

- Sempre que for tirada uma bebida, o ventilador integrado liga-se e volta a desligar-se aprox. 5-7 minuto após a preparação da bebida.
- O moinho está ajustado de fábrica para uma operação ideal. Se o café só sair às gotas ou demasiado fino e tiver pouca espuma, pode adaptar o grau de moagem.  
→ "Regular o grau de moagem", *Página 21*
- Se não usar o aparelho por um determinado tempo, este desliga-se automaticamente. Pode alterar o tempo de duração nas regulações base.
- À primeira bebida ainda não tem o aroma pleno, quando:
  - Utiliza o aparelho pela primeira vez.
  - Tiver executado um programa de manutenção.
  - Não tiver utilizado o aparelho durante um longo período de tempo.



Não beba a bebida.

---

## 8 Operação base

### 8.1 Ligar ou desligar o aparelho

#### Notas

- Não acionar o interruptor de rede enquanto o aparelho estiver a funcionar.
- Antes de desligar o interruptor de rede, desligue o aparelho com . Só assim é que o aparelho enxagua automaticamente.
- ▶ Premir .

Ao ligar, o visor exibe o logótipo. Ao ligar e desligar o aparelho faz uma lavagem automática. Ao desligar o aparelho, o vapor é libertado

para efeitos de limpeza para o apara gotas. Se quando ligar o aparelho este ainda estiver quente ou se não tiver sido tirada uma bebida antes de desligar, o aparelho não lava.

## 8.2 Tirar uma bebida

Fique a saber como preparar uma bebida à sua escolha.

### AVISO

#### Risco de escaldadela!

As bebidas acabadas de preparar estão muito quentes.

- ▶ Se necessário, deixar arrefecer as bebidas.
- ▶ Evitar que a pele entre em contacto com líquidos vertidos e vapores.

### Notas

- Em algumas regulações, o café é preparado em vários passos. Aguarde até o processo estar totalmente concluído.
- Se tirar uma bebida com leite, ligue sempre o recipiente enchido com leite ao tubo de leite e tubo de aspiração.
- O recipiente do leite foi concebido especificamente para este aparelho. O recipiente do leite destina-se exclusivamente ao acondicionamento de leite em ambiente doméstico e no frigorífico.
- Se o sistema de leite não estiver limpo, podem sair pequenas quantidades de leite ao tirar água quente.

## 8.3 DoubleShot e TripleShot

O seu aparelho mói o café duas ou três vezes.

Para que sejam libertadas apenas as substâncias aromáticas e agradáveis, o aparelho mói e escalda novamente os grãos de café.

Quanto mais tempo o café for preparado, maior será a quantidade libertada de substâncias amargas e aromas indesejados. As substâncias amargas e os aromas indesejados prejudicam o sabor e a digestão do café.

**Nota:** As funções "DoubleShot" e "TripleShot" dependem da intensidade e do tamanho da bebida selecionados.

## 8.4 Tirar uma bebida de café com leite

Descubra no exemplo como preparar um Latte Macchiato.

### AVISO



#### Risco de queimaduras!

O sistema de leite fica muito quente.

- ▶ Nunca tocar no sistema de leite quente.
- ▶ Deixar o sistema de leite quente arrefecer antes de lhe tocar.

### Requisitos

- O recipiente do leite está inserido.
  - O sistema de leite está ligado ao distribuidor de bebidas.
  - O recipiente do leite está cheio com leite suficiente.
1. Coloque um copo por baixo da saída de bebidas.
  2. Selecionar "Clássico" e premir "Clássico".
  3. Selecionar "Latte macchiato" e premir "Latte macchiato".
  4. Regular os parâmetros da bebida.
    - Para alterar a quantidade de enchimento  $\odot$ , premir os segmentos.
    - Para alterar a intensidade, premir  $\oslash$  e regular a intensidade por intermédio dos segmentos.

- Para alterar a porção de leite, premir  e regular a porção de leite por intermédio dos segmentos.
5. Premir  e aguardar até o processo estar concluído.
- Para parar totalmente a preparação da bebida, premir .
  - Para parar apenas o passo de preparação atual, prima "Saltar".

### Notas

- Se não alterar nenhuma regulação durante aprox. 30 segundos, o aparelho sai do modo de regulação.
- O aparelho guarda as regulações automaticamente.



### Dicas

- Antes de tirar uma bebida, pode pré-aquecer as chávenas com água quente.
- Também pode utilizar bebidas vegetais em vez do leite, p. ex. de soja.
- A qualidade da espuma de leite depende do tipo do leite utilizado ou da bebida vegetal.

## 8.5 Tirar duas chávenas em simultâneo

Dependendo da sua bebida, poderá preparar 2 chávenas ao mesmo tempo.

**Nota:** Se a função "DoubleShot" ou "TripleShot" estiver ativa, não é possível executar a função Tirar duas chávenas em simultâneo.

1. Selecionar a bebida desejada.
2. Prima .
- ✓ O visor indica a regulação .
3. Colocar duas chávenas, à esquerda e à direita, sob a saída de bebidas.
4. Premir .

A bebida é preparada em 2 passos. Os grãos são moídos em 2 processos de moagem.



- ✓ A bebida é preparada e sai, em seguida, para as chávenas.
5. Aguarde até o processo estar concluído.

---

## 9 Moinho

O seu aparelho possui um moinho regulável que lhe permite ajustar individualmente o grau de moagem dos grãos de café.

### 9.1 Regular o grau de moagem

- ▶ Regular o grau de moagem com a correção entre moagem fina  e moagem grossa .

→ Fig. **25**

Alterar a regulação do grau de moagem apenas de forma insignificante.

A regulação do grau de moagem apenas tem efeito depois da segunda chávena de café.

**Dica:** Se o café só sair às gotas regular o moinho para uma moagem mais grossa.

Se o café sair demasiado fino e tiver pouca espuma regular o moinho para uma moagem mais fina.

---

## 10 Superfície de apoio para o recipiente do leite

O aparelho reconhece se está um recipiente do leite na superfície de apoio.

## 10.1 Usar superfície de apoio para o recipiente do leite

1. Colocar o recipiente do leite ou o pacote de leite na superfície de apoio.
2. Iniciar o processo.

**Nota:** Se surgir a mensagem "Inserir o recipiente do leite.", não é possível tirar uma bebida.

## 10.2 Utilizar recipiente do leite próprio<sup>1</sup>

Em determinadas séries do aparelho é possível utilizar o seu próprio recipiente do leite.

1. Preparar o recipiente do leite próprio.
2. Tarar o recipiente do leite próprio.  
→ "Vista geral Regulações", Página 26

O aparelho deteta a quantidade de leite no recipiente do leite ou pacote de leite em função do peso. Aparece uma mensagem quando não existe leite suficiente no recipiente do leite.

**Nota:** O aparelho reconhece automaticamente se está a usar um recipiente do leite padrão ou um pacote de leite.

---

## 11 Fecho de segurança para crianças

O aparelho pode ser bloqueado para proteger as crianças contra escalões e queimaduras.

## 11.1 Ativar a proteção para crianças

**Requisito:** O aparelho está ligado.

1. Premir ⏏.
  2. Pressionar .
- ✓ O fecho de segurança para crianças está ativado.

## 11.2 Desativar o fecho de segurança para crianças

1. Premir ⏏.
2. Mover o dedo ao longo do anel até que este fique preenchido.

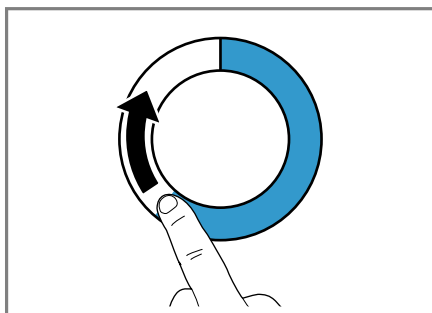

- ✓ O fecho de segurança para crianças está desativado.

---

## 12 Favoritos

Memorizar bebidas individuais como favoritos para as tirar mais rapidamente.

Um favorito contém uma bebida com definições personalizadas. Pode alterar as definições em qualquer altura.

**Nota:** Para sair das regulações, premir  ou iniciar a preparação de bebidas.

---

<sup>1</sup> Conforme o equipamento do aparelho

## 12.1 Criar favorito a partir do menu de favoritos

1. Pressionar "Favoritos".
2. Prima +.
3. Selecionar uma bebida.
4. Regular os parâmetros da bebida.
5. Premir ☆.
6. Introduzir o nome.
7. Prima "Guardar".

## 12.2 Criar favorito a partir de Clássico ou Coffee World

1. Selecione uma bebida de "Clássico" ou "Coffee World".
2. Regular os parâmetros da bebida.
3. Pressionar ☆.
4. Introduzir o nome.
5. Prima "Guardar".

## 12.3 Alterar favorito

1. Pressionar "Favoritos".
2. Selecionar favorito.
3. Efetuar as alterações.
4. Prima ✎.
5. Premir "Guardar".

## 12.4 Eliminar favorito

1. Pressionar "Favoritos".
2. Selecionar favorito.
3. Pressionar ★.
4. Pressionar "Apagar".

## 12.5 Ordenar favoritos

Pode alterar a sequência dos favoritos.

1. Pressionar "Favoritos".
2. Selecionar favorito.

- ✓ O visor apresenta todos os favoritos, é possível deslocar os favoritos com o dedo.
- ✓ O aparelho guarda a nova sequência automaticamente.

**Dica:** Também pode criar, alterar, eliminar ou ordenar favoritos através da aplicação Home Connect.

## 13 Home Connect

Este aparelho pode ser ligado em rede. Ligue o seu aparelho a um aparelho móvel, de modo a operar as funções através da aplicação Home Connect, a ajustar as regulações base ou para monitorar o estado de operação atual.

Os serviços Home Connect não se encontram disponíveis em todos os países. A disponibilidade da função Home Connect depende da disponibilidade dos serviços Home Connect no seu país. Para mais informações, visite: [www.home-connect.com](http://www.home-connect.com).

Para poder usar o Home Connect, configure primeiro a ligação à rede doméstica WLAN (Wi-Fi<sup>1</sup>) e a aplicação Home Connect.

A aplicação Home Connect irá guiá-lo durante todo o processo de registo. Para efetuar as regulações, siga as instruções da aplicação Home Connect.

**Dica:** Observe também as indicações na aplicação Home Connect.

### Notas

- Respeite as indicações de segurança do presente manual de instruções e certifique-se de que elas são respeitadas quando o apare-

<sup>1</sup> Wi-Fi é uma marca registada da Wi-Fi Alliance.

lho é operado através da aplicação Home Connect.

→ "Segurança", Página 9

- A operação no aparelho tem sempre prioridade. Neste período de tempo, não é possível operar o aparelho através da aplicação Home Connect.

### 13.1 Configure a aplicação Home Connect

1. Instalar a aplicação Home Connect no dispositivo móvel.



1

2. Iniciar a aplicação Home Connect e configurar o acesso para Home Connect.

A aplicação Home Connect irá guiá-lo durante todo o processo de registo.

### 13.2 Configurar Home Connect

#### Requisitos

- A aplicação Home Connect está instalada no aparelho móvel.
  - O aparelho recebe, no local onde se encontra instalado, cobertura da rede doméstica WLAN (Wi-Fi).
1. Abra a aplicação Home Connect e faça a leitura do seguinte código QR.



2. Seguir as instruções da aplicação Home Connect.

### 13.3 Regulações Home Connect

Ajuste o Home Connect às suas necessidades.

Encontra as regulações Home Connect nas regulações base do seu aparelho. As regulações apresentadas no visor dependem de o Home Connect estar instalado e de o aparelho estar ligado à rede doméstica.

### Vista geral das definições Home Connect

Aqui encontra uma vista geral das definições Home Connect e definições de rede.

---

<sup>1</sup> A Apple App Store e o logótipo Apple App Store são marcas registadas da Apple Inc. Google Play e o logótipo Google Play são marcas registadas da Google LLC.



Regulação base	Seleção	Descrição
Assistente Home Connect	Iniciar Separar a ligação	Adicionar aparelho móvel. Desligar o aparelho da rede.
Wi-Fi	Ligado Desligado	Desligue o módulo sem fio em caso de ausência prolongada ou para poupar energia. <b>Nota:</b> No estado de vigília em rede, o seu aparelho necessita, no máximo, de 2 W.
Início remoto	Ligado Desligado	Ligar e desligar o início remoto no aparelho. <b>Nota:</b> Com a aplicação Home Connect apenas é possível desligar.
Atualização do software	-	<b>Nota:</b> Esta definição só está disponível numa atualização do software.

**Nota:** Se "Wi-Fi" e o início remoto estiverem ativos, surge no visor .

### 13.4 Proteção de dados

Observe também as indicações relativas à proteção de dados.

Com a primeira ligação do seu aparelho a uma rede doméstica ligada à internet, o seu aparelho transmite as seguintes categorias de dados ao servidor Home Connect (primeiro registo):

- Identificação inequívoca do aparelho (constituída pelos códigos do aparelho, bem como pelo endereço MAC do módulo de comunicação Wi-Fi instalado).
- Certificado de segurança do módulo de comunicação Wi-Fi (para proteção técnica da informação da ligação).
- A versão atual de software e hardware do seu eletrodoméstico.
- Estado de uma eventual reposição anterior para as regulações de fábrica.

Este primeiro registo prepara a utilização das funcionalidades Home Connect e só é necessário no



momento em que pretenda utilizar, pela primeira vez, as funcionalidades Home Connect.

**Nota:** Tenha em atenção que só é possível utilizar as funcionalidades Home Connect em conjunto com a aplicação Home Connect. É possível aceder às informações relativas à proteção de dados na aplicação Home Connect.

## 14 Regulações base

Pode ajustar as regulações base do seu aparelho às suas necessidades e aceder a funções adicionais.

### 14.1 Alterar as regulações

1. Selecionar "Regulações".
  - ✓ O visor apresenta a lista das regulações.
2. Alterar a regulação desejada.
  - ✓ O aparelho guarda a regulação automaticamente.
3. Para retroceder no menu, premir .
4. Para sair das regulações, premir .

**Dica:** Pressionar **î** para consultar informações breves.

## 14.2 Vista geral Regulações

Poderá encontrar aqui uma visão geral das "Regulações".

Idioma		Definir o idioma.
Home Connect	Assistente Home Connect	→ "Configurar Home Connect", <i>Página 24</i>
Hora		Acertar a hora atual ou visualizar automaticamente através de Home Connect.
Regulações do visor	Brilho	Regular a luminosidade em níveis.
	Indicação das horas	Ligar e desligar a indicação das horas depois de desligar o aparelho.
	Hora	Regular a apresentação da hora.
	Ajuste	<ul style="list-style-type: none"> <li>■ Regular o alinhamento horizontal e vertical do visor.</li> <li>■ Otimização e centralização da representação do visor ao ângulo de visão.</li> </ul>
Sons	Som das teclas	Desligar e ligar o som.
	Volume	Regular o volume em níveis.
	Sinal sonoro	Desligar e ligar o som.
	Melodia de arranque	Desligar e ligar o som no arranque do aparelho.
Definição de bebida	Temperatura de preparação	Regular a temperatura de preparação.
	Sequência do leite	Definir a sequência de leite e café.
	Pausa Latte Macchiato	Definir a pausa entre leite e café.
Regulações do aparelho	Iluminação	Regular a luminosidade da iluminação em níveis.

<sup>1</sup> Conforme o equipamento do aparelho

	Desligamento automático	Definir o tempo de duração após o qual o aparelho se desliga.
	Dureza da água	Definir a dureza da água.
	Recipiente do leite <sup>1</sup>	Regular pacote de leite ou recipiente do leite individual. <b>Nota:</b> Se usar um recipiente do leite padrão, o aparelho reconhece-o automaticamente.
Personalização	Categoria inicial	Ajustar a regulação do menu após a ligação, p. ex. "Clássico".
Definições de fábrica	Repor as definições de fábrica do aparelho?	Repor as regulações pessoais para as definições de fábrica.
Modo Demo	Modo de funcionamento para efeitos de demonstração	Ligar ou desligar "Modo Demo".
Informação do aparelho	Contador de bebidas	Exibir o número de bebidas tiradas.
	Informação de limpeza	Exibir o tempo de duração até à próxima mudança do filtro de água ou início de um programa de manutenção.
	Informação da versão	Exibir informações sobre o aparelho.
	Informações de rede	Visualizar informações de rede.

<sup>1</sup> Conforme o equipamento do aparelho

## 15 Limpeza e manutenção

Para que o seu aparelho se mantenha durante muito tempo operacional, deve proceder a uma limpeza e manutenção cuidadosa do mesmo.

### 15.1 Apto para máquina de lavar loiça

Aqui encontra uma vista geral dos componentes que pode lavar na máquina de lavar loiça.

## ATENÇÃO!

Algumas peças são sensíveis à temperatura e podem ficar danificadas ao serem lavadas na máquina de lavar loiça.

- ▶ Tenha em atenção o manual de instruções da máquina de lavar loiça.

- ▶ Lave na máquina de lavar loiça apenas as peças adequadas para tal.
- ▶ Utilize apenas programas que não aqueçam as peças acima de 60 °C.

Indicado: 

- Apara gotas
- Tampa do apara gotas
- Depósito de borras de café
- Recipiente coletor
- Recipiente do leite com tampa e fundo
- Superfície de apoio para o recipiente do leite
- Distribuidor de bebidas
- Sistema de leite

Não indicado: 

- Depósito de água
- Tampa do depósito de água
- Unidade de infusão
- Cobertura da saída de bebidas
- Cobertura do compartimento de preparação
- Gaveta de acessórios
- Depósito para café em grão
- Tampa do depósito para café em grão

## 15.2 Produtos de limpeza

Utilize apenas produtos de limpeza adequados.

### ATENÇÃO!

Os produtos de limpeza inadequados podem danificar a superfície do aparelho.

- ▶ Não utilizar detergentes agressivos ou abrasivos.
- ▶ Não utilizar produtos de limpeza que contenham álcool ou álcool etílico.
- ▶ Não utilize esfregões de palha-d'aço ou esponjas abrasivas.

Os produtos de limpeza e descalcificação inadequados podem danificar o aparelho.

- ▶ Não utilizar ácido cítrico puro, vinagre ou produtos à base de vinagre para descalcificar.
- ▶ Não utilize agente descalcificante com ácido fosfórico.

- ▶ Utilizar apenas pastilhas de descalcificação e pastilhas de limpeza desenvolvidas especialmente para o aparelho.  
→ "Acessórios", Página 17

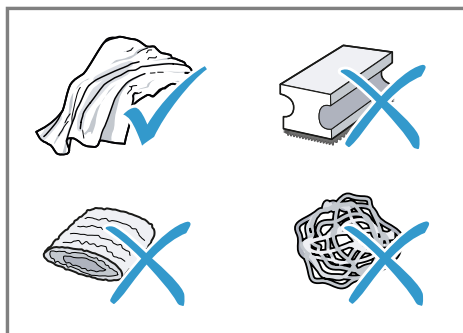

### Dicas

- Lave cuidadosamente os novos panos de limpeza em esponja, de modo a remover sais que lhes possam estar aderentes. Os sais podem causar uma película de ferrugem nas superfícies de aço inoxidável.

- De modo a evitar a formação de corrosão, remova sempre de imediato os resíduos de calcário, de café, de leite e de soluções de limpeza e de descalcificação.

### 15.3 Limpeza do aparelho

#### AVISO

##### Risco de choque elétrico!

A penetração de humidade pode provocar choques elétricos.

- ▶ Nunca mergulhar o aparelho ou o cabo elétrico em água.
- ▶ Não pode ser derramado nenhum líquido sobre a ficha do aparelho.
- ▶ Não utilizar aparelhos de limpeza a vapor ou de alta pressão para limpar o aparelho.

#### AVISO

##### Risco de queimaduras!

Algumas partes do aparelho ficam muito quentes.

- ▶ Nunca tocar nas partes quentes do aparelho.
  - ▶ Deixe que as partes quentes do aparelho arrefeçam antes de lhes tocar.
1. Limpar a caixa, as superfícies brilhantes e o painel de comandos com o pano de microfibras fornecido.
  2. Depois de tirar uma bebida, limpar a saída de bebidas com um pano macio e húmido.
  3. Enxaguar o depósito de água com água limpa e fresca.
  4. Se o aparelho não for utilizado durante um período de tempo longo como, por exemplo, durante as férias, limpe bem todo o aparelho, incluindo as peças móveis como, por exemplo, a unidade de infusão ou o depósito de água.

**Nota:** O aparelho executa automaticamente um ciclo de lavagem quando é ligado a frio ou quando o desliga depois de tirar café. Ou seja, o sistema realiza uma autolimpeza.

### 15.4 Limpar o coletor de pingos e o depósito de borras de café

Limpe e esvazie o coletor de pingos e o depósito de borras de café diariamente para prevenir a formação de depósitos. Seguir o manual ilustrado no início deste manual.

→ Fig. **26** - **28**

### 15.5 Limpar o recipiente do leite

Por razões higiénicas deve limpar regularmente o recipiente do leite. Pode limpar o recipiente do leite na máquina de lavar loiça. Seguir o manual ilustrado no início deste manual.

→ Fig. **19** - **22**

### 15.6 Programas de manutenção

Utilize os programas de manutenção quando coloca ou retira o filtro de água ou quando efetua uma limpeza profunda do aparelho. O seu aparelho avisa quando for necessário executar um programa de manutenção, p. ex. limpeza.

#### **ATENÇÃO!**

A limpeza e descalcificação não efetuadas de forma adequada ou atempada podem danificar o aparelho.

- ▶ Efetuar imediatamente o processo de descalcificação de acordo com as instruções.
- ▶ Colocar apenas pastilhas de limpeza no depósito da unidade de infusão.

## pt Limpeza e manutenção

- ▶ Nunca colocar pastilhas de descalcificação ou outros produtos no depósito da unidade de infusão.

### Notas

- O visor exibe o progresso do processo.
- Se o seu aparelho estiver bloqueado, só pode voltar a operá-lo depois de efetuar o processo de descalcificação.

**Dica:** Além do processo de lavagem automático, retire e limpe regularmente a unidade de infusão.

### Utilizar os programas de manutenção

1. Selecionar "Conservação e manutenção".
2. Premir "Conservação e manutenção".
  - ✓ No visor aparece uma lista.
3. Premir o programa desejado.
  - ✓ O visor orienta-o através do programa.

### Vista geral dos programas de manutenção

Aqui encontra uma vista geral dos programas de manutenção.

**Nota:** O ecrã inicial exibe as preparações de bebida restantes até à execução do programa e o tempo de duração.

Filtro INTENZA	Colocar, substituir ou retirar o filtro de água.
Limpeza do sistema de leite	Lavar o sistema de leite automaticamente.

calc'nClean	Combinar a limpeza e a descalcificação. Libertar os tubos de restos de calcário e café.
Limpeza	Libertar os tubos de restos de café.
Descalcificar	Libertar os tubos de restos de calcário.
Proteção contra congelamento	Esvaziar os tubos para a proteção do aparelho durante o transporte ou armazenamento.
Limpeza da unidade de infusão	O visor apresenta passo a passo a limpeza ideal da unidade de preparação.
Limpeza do sistema de bebidas	O visor apresenta passo a passo a limpeza ideal da saída.  Se houver interrupção de um programa de manutenção, p. ex. devido a uma falha de corrente, o aparelho efetua uma lavagem automaticamente. Depois o aparelho está novamente pronto para ser utilizado.

### Dicas

- Se iniciar o programa "Descalcificar" ou "calc'nClean", prepare um recipiente com pelo menos 0,5 l de capacidade de volume.
- A utilização de um filtro de água prolonga o intervalo até que tenha de executar um programa de manutenção.
- Pode reunir "Descalcificar" e "Limpeza" através do programa de manutenção "calc'nClean".

## 16 Eliminar falhas

Pequenas anomalias no aparelho podem ser eliminadas pelo próprio utilizador. Antes de contactar a Assistência técnica, consulte as informações sobre a eliminação de anomalias. Isto permite evitar custos desnecessários.



### AVISO

#### Risco de choque eléctrico!

Reparações indevidas são perigosas.

- ▶ As reparações no aparelho apenas podem ser realizadas por técnicos qualificados.
- ▶ Para a reparação do aparelho só podem ser utilizadas peças sobresselentes originais.
- ▶ Se o cabo de alimentação ou o cabo de ligação do aparelho sofrer algum dano, tem de ser substituído por um cabo de alimentação ou o cabo de ligação do aparelho específico, disponível junto do fabricante ou da sua Assistência Técnica.

Avaria	Causa e diagnóstico
O Home Connect não funciona corretamente.	<p>Há várias causas possíveis.</p> <ul style="list-style-type: none"> <li>▶ Aceda a <a href="http://www.home-connect.com">www.home-connect.com</a>.</li> </ul>
Do aparelho apenas sai água, mas não café.	<p>O aparelho não deteta um depósito para café em grão vazio.</p> <ul style="list-style-type: none"> <li>▶ Encha com grãos de café.</li> </ul> <hr/> <p>O compartimento de café na unidade de infusão está entupido.</p> <ul style="list-style-type: none"> <li>▶ Limpe a unidade de infusão.</li> </ul> <hr/> <p>Os grãos de café são demasiado oleosos e não caem dentro do moinho.</p> <ul style="list-style-type: none"> <li>▶ Bata ligeiramente no depósito para café em grão.</li> <li>▶ Mude o tipo de café.</li> <li>▶ Não use grãos oleosos.</li> <li>▶ Limpe o depósito para café em grão vazio com um pano húmido.</li> </ul>
	<p>A unidade de infusão está mal colocada.</p> <ol style="list-style-type: none"> <li>1. Verifique se a unidade de preparação está corretamente colocada e bem fixa.</li> <li>2. Empurre a alavanca vermelha em cima para a esquerda.</li> <li>3. Coloque a cobertura do compartimento de preparação.</li> </ol>

<b>Avaria</b>	<b>Causa e diagnóstico</b>
O aparelho não dispensa espuma de leite.	<p>O sistema de leite está sujo.</p> <ul style="list-style-type: none"> <li>▶ Limpe o sistema de leite na máquina de lavar loiça.</li> </ul> <hr/> <p>O tubo do leite não mergulha no leite.</p> <ul style="list-style-type: none"> <li>▶ Utilize mais leite.</li> <li>▶ Verifique se o tubo de leite mergulha no leite.</li> </ul> <hr/> <p>O aparelho tem muito calcário.</p> <ul style="list-style-type: none"> <li>▶ Descalcifique o aparelho.</li> </ul>
O sistema de leite não aspira leite.	<p>O sistema de leite não está montado corretamente.</p> <ul style="list-style-type: none"> <li>▶ Monte corretamente o sistema de leite.</li> </ul> <hr/> <p>O tubo do leite não mergulha no leite.</p> <ul style="list-style-type: none"> <li>▶ Utilize mais leite.</li> <li>▶ Verifique se o tubo de leite mergulha no leite.</li> </ul>
A espuma de leite está demasiado fria.	<p>O leite está demasiado frio.</p> <ul style="list-style-type: none"> <li>▶ Utilize leite morno.</li> </ul>
O aparelho não dispensa água quente.	<p>Distribuidor de bebidas sujo.</p> <ul style="list-style-type: none"> <li>▶ Limpe o distribuidor de bebidas na máquina de lavar loiça.</li> </ul>
O aparelho não dispensa bebidas.	<p>No filtro de água existe ar.</p> <ol style="list-style-type: none"> <li>1. Mergulhe o filtro de água, com a abertura virada para cima, em água até não saírem mais bolhas de ar.</li> <li>2. Volte a colocar o filtro de água.</li> </ol> <ul style="list-style-type: none"> <li>▶ Coloque o filtro de água a direito e pressione-o com firmeza na ligação do depósito.</li> </ul> <hr/> <p>Resíduos de agente de descalcificação entopem o depósito de água.</p> <ol style="list-style-type: none"> <li>1. Retire o depósito de água.</li> <li>2. Limpe bem o depósito de água.</li> </ol>
Há pingos de água no fundo do interior do aparelho.	<p>A bandeja de gotas foi retirada demasiado cedo.</p> <ul style="list-style-type: none"> <li>▶ Retire o aparta gotas apenas alguns segundos depois de ter sido tirada a última bebida.</li> </ul>
A unidade de infusão não pode ser removida.	<p>Não é possível soltar o bloqueio, a unidade de preparação está presa.</p> <ul style="list-style-type: none"> <li>▶ Desligue o aparelho e volte a ligá-lo após 3 minutos.</li> </ul>
O moinho não arranca.	<p>O aparelho está muito quente.</p> <ol style="list-style-type: none"> <li>1. Desligue o aparelho da corrente.</li> <li>2. Aguarde 1 hora para deixar o aparelho arrefecer.</li> </ol>



<b>Avaria</b>	<b>Causa e diagnóstico</b>
Moinho não mói os grãos de café apesar de o depósito para café em grão estar cheio.	Os grãos de café são demasiado oleosos e não caem dentro do moinho. <ul style="list-style-type: none"> <li>▶ Bata ligeiramente no depósito para café em grão.</li> <li>▶ Mude o tipo de café.</li> <li>▶ Não use grãos oleosos.</li> <li>▶ Limpe o depósito para café em grão vazio com um pano húmido.</li> </ul>
Qualidade do café ou do leite muito variável.	<ul style="list-style-type: none"> <li>○ aparelho tem calcário.</li> <li>▶ Descalcifique o aparelho.</li> </ul>
Qualidade da espuma de leite muito variável.	A qualidade da espuma de leite depende do tipo do leite utilizado ou da bebida vegetal. <ul style="list-style-type: none"> <li>▶ Melhore o resultado através da seleção do tipo de leite ou de bebida vegetal.</li> </ul>
Não é tirado café ou apenas sai às gotas.	Está regulado um grau de moagem demasiado fino. <ul style="list-style-type: none"> <li>▶ Regule o moinho para uma moagem mais grossa.</li> </ul>
Não alcançada a capacidade de enchimento regulada.	<ul style="list-style-type: none"> <li>○ aparelho tem muito calcário.</li> <li>▶ Descalcifique o aparelho.</li> </ul> <p>No filtro de água existe ar.</p> <ol style="list-style-type: none"> <li>1. Mergulhe o filtro de água, com a abertura virada para cima, em água até não saírem mais bolhas de ar.</li> <li>2. Volte a colocar o filtro de água.</li> </ol>
O café não tem "creme".	<ul style="list-style-type: none"> <li>○ aparelho está sujo.</li> <li>▶ Limpe a unidade de infusão.</li> <li>▶ Descalcifique e limpe o aparelho.</li> </ul> <hr/> <ul style="list-style-type: none"> <li>○ tipo de café não é ideal.</li> <li>▶ Utilize um tipo de café com uma maior percentagem de grãos de café Robusta.</li> <li>▶ Utilize grãos com uma torrefação mais escura.</li> </ul> <hr/> <p>Os grãos de café já não são frescos.</p> <ul style="list-style-type: none"> <li>▶ Utilize grãos de café frescos.</li> </ul> <hr/> <p>O grau de moagem não está adaptado aos grãos de café.</p> <ul style="list-style-type: none"> <li>▶ Regular o moinho para uma moagem mais fina.</li> </ul>
O café é demasiado ácido.	<p>Está definido um grau de moagem demasiado grosso.</p> <ul style="list-style-type: none"> <li>▶ Regular o moinho para uma moagem mais fina.</li> </ul> <hr/> <p>O tipo de café não é ideal.</p>

<b>Avaria</b>	<b>Causa e diagnóstico</b>
O café é demasiado ácido.	<ul style="list-style-type: none"> <li>▶ Utilize um tipo de café com uma maior percentagem de grãos de café Robusta.</li> <li>▶ Utilize grãos com uma torrefação mais escura.</li> </ul>
O café é demasiado amargo.	<p>Está regulado um grau de moagem demasiado fino.</p> <ul style="list-style-type: none"> <li>▶ Regule o moinho para uma moagem mais grossa.</li> </ul> <p>O tipo de café não é ideal.</p> <ul style="list-style-type: none"> <li>▶ Mude o tipo de café.</li> </ul>
O café sabe a queimado.	<p>Está regulado um grau de moagem demasiado fino.</p> <ul style="list-style-type: none"> <li>▶ Regule o moinho para uma moagem mais grossa.</li> </ul> <p>O tipo de café não é ideal.</p> <ul style="list-style-type: none"> <li>▶ Mude o tipo de café.</li> </ul> <p>A temperatura do café tem uma regulação demasiado alta.</p> <ul style="list-style-type: none"> <li>▶ Regule a temperatura do café para um valor mais baixo.</li> </ul>
A borra de café não é compacta e fica demasiado molhada.	<p>O grau de moagem não tem a regulação ideal.</p> <ul style="list-style-type: none"> <li>▶ Regular o moinho para uma moagem mais grossa ou mais fina.</li> </ul> <p>Os grãos de café são demasiado oleosos.</p> <ul style="list-style-type: none"> <li>▶ Utilize outro tipo de grão de café.</li> </ul>
Surge a indicação do visor "Colocar a unidade de preparação."	<p>A unidade de infusão está mal colocada.</p> <ol style="list-style-type: none"> <li>1. Verifique se a unidade de preparação está corretamente colocada e bem fixa.</li> <li>2. Empurre a alavanca vermelha em cima para a esquerda.</li> <li>3. Coloque a cobertura do compartimento de preparação.</li> </ol>
É exibida a indicação do visor "Encher o depósito de água." apesar de o depósito de água estar cheio.	<p>O depósito de água está mal colocado.</p> <ul style="list-style-type: none"> <li>▶ Coloque o depósito de água de forma correta.</li> </ul> <p>No depósito de água está água com gás.</p> <ul style="list-style-type: none"> <li>▶ Encha o depósito de água com água limpa da torneira.</li> </ul> <p>O flutuador no depósito de água está preso.</p> <ol style="list-style-type: none"> <li>1. Retire o depósito de água.</li> <li>2. Limpe bem o depósito de água.</li> </ol> <p>O novo filtro de água não foi lavado de acordo com as instruções.</p> <ol style="list-style-type: none"> <li>1. Lave o filtro de água de acordo com as instruções.</li> <li>2. Coloque o filtro de água em funcionamento.</li> </ol>

<b>Avaria</b>	<b>Causa e diagnóstico</b>
É exibida a indicação do visor "Encher o depósito de água." apesar de o depósito de água estar cheio.	<p>No filtro de água existe ar.</p> <ol style="list-style-type: none"> <li>1. Mergulhe o filtro de água, com a abertura virada para cima, em água até não saírem mais bolhas de ar.</li> <li>2. Volte a colocar o filtro de água.</li> </ol> <hr/> <p>O filtro de água é antigo.</p> <ul style="list-style-type: none"> <li>▶ Coloque um filtro de água novo.</li> </ul> <hr/> <p>Os depósitos calcários no depósito de água entopem o sistema.</p> <ol style="list-style-type: none"> <li>1. Limpe bem o depósito de água.</li> <li>2. Inicie o programa de descalcificação.</li> </ol>
É exibida a indicação "E61: Limpar a unidade de preparação." no visor.	<p>A unidade de infusão está suja.</p> <ul style="list-style-type: none"> <li>▶ Limpe a unidade de infusão.</li> </ul> <hr/> <p>O mecanismo da unidade de infusão está perfo.</p> <ul style="list-style-type: none"> <li>▶ Limpe a unidade de infusão.</li> </ul>
É exibida a indicação do visor "Tensão errada".	<p>Existem problemas na alimentação de tensão.</p> <ul style="list-style-type: none"> <li>▶ Opere o aparelho unicamente com 220 - 240 V.</li> </ul>
É exibida a indicação do visor "Reiniciar o aparelho".	<p>O aparelho tem uma anomalia.</p> <ol style="list-style-type: none"> <li>1. Coloque o interruptor de rede em <math>\bigcirc</math> e aguarde 60 segundos.</li> <li>2. Colocar o interruptor de rede em I.</li> </ol>
A indicação "calc'nClean" aparece muito frequentemente.	<p>Água macia ainda contém pequenas quantidades de calcário dissolvido.</p> <ol style="list-style-type: none"> <li>1. Coloque um filtro de água novo.</li> <li>2. Regule a dureza correspondente da água.</li> </ol> <hr/> <p>Foi utilizado produto de descalcificação errado ou insuficiente.</p> <ul style="list-style-type: none"> <li>▶ Utilize exclusivamente pastilhas adequadas para descalcificar.</li> </ul> <hr/> <p>O programa de manutenção não realizado na totalidade.</p> <ul style="list-style-type: none"> <li>▶ Inicie o programa de manutenção "Lavagem especial Passo I".</li> </ul> <p>→ "Programas de manutenção", Página 29</p>

---

## 17 Transportar, armazenar e eliminar

### 17.1 Ativar a proteção contra congelamento

No transporte e durante o armazenamento deve proteger o aparelho contra o efeito de congelamento.

#### ATENÇÃO!

Resíduos de líquido no aparelho durante o transporte ou armazenamento podem danificar o aparelho.

► Esvazie o sistema de tubos antes do transporte ou armazenamento.

1. Execute o programa "Proteção contra congelamento".  
→ *"Vista geral dos programas de manutenção", Página 30*
2. Desligue o aparelho da corrente.

### 17.2 Eliminar o aparelho usado

Através duma eliminação compatível com o meio ambiente, podem ser reutilizadas matérias-primas valiosas.

1. Desligar a ficha de rede do cabo elétrico.
2. Cortar o cabo elétrico.
3. Elimine o aparelho de forma ecológica.

Para obter mais informações sobre os procedimentos atuais de eliminação, contacte o seu Agente Especializado ou os Serviços Municipais da sua zona.



---

Este aparelho está marcado em conformidade com a Directiva 2012/19/UE relativa aos resíduos de equipamentos eléctricos e electrónicos

cos (waste electrical and electronic equipment - WEEE).

A directiva estabelece o quadro para a criação de um sistema de recolha e valorização dos equipamentos usados válido em todos os Estados Membros da União Europeia.

---

---

## 18 Assistência Técnica

Pode adquirir peças de substituição originais relevantes para o funcionamento em conformidade com o regulamento relativo aos requisitos de conceção ecológica junto da nossa Assistência Técnica para um tempo de duração de, pelo menos, 7 anos a partir da colocação do seu aparelho no mercado dentro do Espaço Económico Europeu.

**Nota:** A Assistência Técnica é gratuita no âmbito das condições de garantia do fabricante.

Pode obter informações detalhadas sobre o período e as condições de garantia no seu país junto da nossa Assistência Técnica, do comerciante ou na nossa página web.

Se contactar a Assistência Técnica, deve ter à mão o número de produto (E-Nr.), o número de fabrico (FD) e o número de contagem (Z-Nr.) do seu aparelho.

Os dados de contacto da Assistência Técnica encontram-se no registo de pontos de Assistência Técnica em anexo ou na nossa página web.

## 18.1 Número de produto (E-Nr.), número de fabrico (FD) e número de contagem (Z-Nr.)

Encontra o número de produto (E-Nr.), o número de fabrico (FD) e o número de contagem (Z-Nr.) na placa de características do aparelho. Aponte os dados para ter sempre à mão os dados do seu aparelho e o número de telefone da Assistência Técnica.

## 19 Dados técnicos

Tensão	220– 240 V ~
Frequência	50 / 60 Hz
Valor de ligação	1500 W
Pressão máxima da bomba, estática	20 bar
Capacidade máxima do depósito de água (sem filtro)	2,2 l
Capacidade máxima do depósito para café em grão	400 g
Comprimento do cabo de alimentação	170 cm
Altura do aparelho	45,5 cm
Largura do aparelho	59,4 cm
Profundidade do aparelho	37,7 cm
Peso, vazia	20,6 kg
Tipo de mecanismo de moagem	Cerâmico

Este produto dispõe de fontes de luz das classes de eficiência energética D e F. As fontes de luz estão disponíveis como peça de substituição e só podem ser substituídas por pessoal especializado.

## 19.1 Informações sobre software livre e open source

Este produto inclui componentes de software que foram licenciados pelos titulares dos direitos como software livre ou open source.

As informações sobre licenças aplicáveis estão memorizadas no eletrodoméstico. O acesso às respetivas informações sobre licenças também é possível a partir da aplicação Home Connect: "Perfil -> Informação Jurídica -> Informações sobre licenças".<sup>1</sup> Pode descarregar as informações sobre licenças no website do produto de marca. (Procure o modelo do seu aparelho no website do produto e outros documentos.) Em alternativa pode solicitar as informações aplicáveis em [ossrequest@bshg.com](mailto:ossrequest@bshg.com) ou através de BSH Hausgeräte GmbH, Carl-Wery-Str. 34, D-81739 München.

O código fonte é disponibilizado mediante pedido.

Envie o seu pedido para [ossrequest@bshg.com](mailto:ossrequest@bshg.com) ou BSH Hausgeräte GmbH, Carl-Wery-Str. 34, D-81739 München.

Assunto: „OSSREQUEST“  
Ser-lhe-ão cobrados os custos do processamento do seu pedido. Esta oferta é válida por três anos a partir da data de compra ou, no mínimo, pelo período em que disponibilizarmos assistência e peças de substituição para o aparelho em questão.

<sup>1</sup> Conforme o equipamento do aparelho

## 20 Declaração de conformidade

A BSH Hausgeräte GmbH declara, por este meio, que o aparelho com funcionalidade Home Connect está em conformidade com os requisitos básicos e as restantes disposições relevantes da diretiva 2014/53/EU.

Pode encontrar uma declaração de conformidade RED detalhada na Internet em [www.bosch-home.com](http://www.bosch-home.com) na página de produto do seu aparelho junto da documentação suplementar.



Banda de 2,4 GHz (2400–2483,5 MHz): máx. 100 mW  
 Banda de 5 GHz (5150–5350 MHz + 5470–5725 MHz): máx. 200 mW

	BE	BG	CZ	DK	DE	EE	IE	EL	ES
	FR	HR	IT	CY	LI	LV	LT	LU	HU
	MT	NL	AT	PL	PT	RO	SI	SK	FI
	SE	NO	CH	TR	IS	UK (NI)			

WLAN de 5 GHz (Wi-Fi): apenas para utilização em interiores.

AL	BA	MD	ME	MK	RS	UK	UA
----	----	----	----	----	----	----	----

WLAN de 5 GHz (Wi-Fi): apenas para utilização em interiores.





## Thank you for buying a Bosch Home Appliance!

Register your new device on MyBosch now and profit directly from:

- **Expert tips & tricks for your appliance**
- **Warranty extension options**
- **Discounts for accessories & spare-parts**
- **Digital manual and all appliance data at hand**
- **Easy access to Bosch Home Appliances Service**

Free and easy registration – also on mobile phones:

**[www.bosch-home.com/welcome](http://www.bosch-home.com/welcome)**



## Looking for help? You'll find it here.

Expert advice for your Bosch home appliances, help with problems or a repair from Bosch experts.

Find out everything about the many ways Bosch can support you:

**[www.bosch-home.com/service](http://www.bosch-home.com/service)**

Contact data of all countries are listed in the attached service directory.

### **BSH Hausgeräte GmbH**

Carl-Wery-Straße 34  
81739 München, GERMANY  
[www.bosch-home.com](http://www.bosch-home.com)

A Bosch Company



**8001277467** (030616)

pt