

Obrigado por escolher este produto. Temos orgulho em lhe oferecer o produto ideal e a melhor gama completa de eletrodomésticos para a sua rotina diária.

Leia cuidadosamente este manual para uma utilização correcta e segura do aparelho e sugestões úteis sobre manutenção eficiente.



Utilize a máquina de lavar loiça apenas depois de ter lido cuidadosamente estas instruções. Recomendamos que conserve este manual sempre em local de fácil acesso e em boas condições para qualquer futuro proprietário.

Verifique se o aparelho é fornecido com este manual de instruções, o certificado de garantia, o endereço do centro de assistência e a etiqueta de eficiência energética. Cada produto está identificado com um código de 16 dígitos únicos, também denominado de "número de série", impresso no certificado de garantia ou na placa de série localizada no interior da porta, no lado superior direito. Este código é uma espécie de cartão de identidade específico ao produto que terá de usar para registar o produto ou se precisar de contactar o Centro de Assistência Técnica.

Fig. A

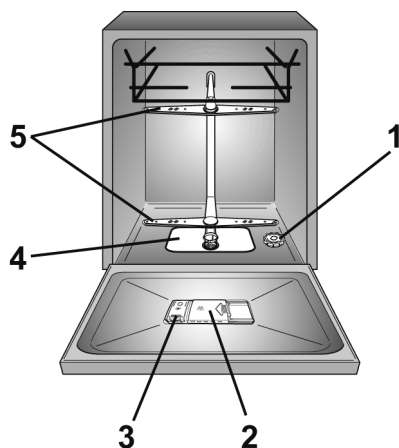

Índice

- 1. REGRAS DE SEGURANÇA GERAIS**
- 2. ABASTECIMENTO DE ÁGUA**
- 3. COLOCAÇÃO DO SAL**
- 4. AJUSTE DO CESTO SUPERIOR (APENAS EM ALGUNS MODELOS)**
- 5. COLOCAÇÃO DA LOIÇA**
- 6. INFORMAÇÃO PARA LABORATÓRIOS DE TESTE**
- 7. COLOCAÇÃO DO DETERGENTE**
- 8. TIPOS DE DETERGENTE**
- 9. COLOCAÇÃO DO ABRILHANTADOR**
- 10. LIMPEZA DOS FILTROS**
- 11. DICAS PRÁTICAS**
- 12. MANUTENÇÃO E LIMPEZA**
- 13. DESCRIÇÃO DO PAINEL DE CONTROLO**
- 14. DADOS TÉCNICOS**
- 15. SELEÇÃO DO PROGRAMA E FUNCIONALIDADES ESPECIAIS**
- 16. CONTROLO REMOTO (Wi-Fi)**
- 17. LEGENDA DE PROGRAMAS**
- 18. UNIDADE DE AMACIADOR DE ÁGUA**
- 19. AVARIAS E GARANTIA**
- 20. CONDIÇÕES AMBIENTAIS**

1. REGRAS DE SEGURANÇA GERAIS

- Este aparelho destina-se a utilização em aplicações domésticas ou idênticas como, por exemplo:
 - Áreas de cozinha de funcionários em lojas, escritórios e outros ambientes laborais;
 - Casas agrícolas;
 - Por clientes em hotéis, motéis e outros tipos de ambientes residenciais;
 - Ambientes tipo pousadas e pensões.

Uma utilização diferente deste aparelho em relação a ambientes domésticos ou de funções domésticas habituais como, por exemplo, uso comercial por utilizadores experientes ou com formação, é excluída mesmo nas aplicações anteriores. Se o aparelho for utilizado de forma inconsistente com o descrito anteriormente, isto pode reduzir a vida útil do mesmo e invalidar a garantia do fabricante. Qualquer dano causado ao aparelho ou qualquer outro dano ou perda resultante de uso não consistente com utilização doméstica (mesmo que localizado num ambiente doméstico) não será aceite pelo fabricante na medida do máximo permitido pela lei.

● para o mercado da UE

O aparelho pode ser utilizado por pessoas com 8 ou mais anos de idade e por pessoas com capacidades físicas, sensoriais ou mentais limitadas, sem experiência ou conhecimento do produto, apenas se supervisionados ou se tiverem recebido instruções relativamente à operação do aparelho de forma segura e com consciência de possíveis riscos.

● para mercados extra UE

Este aparelho não se destina a ser utilizado por pessoas (incluindo crianças) com capacidades físicas, sensoriais ou mentais reduzidas ou falta de experiência e conhecimento, salvo se tiverem recebido supervisão ou instrução relativamente à utilização do aparelho, por uma pessoa responsável pela sua segurança.

- As crianças devem ser supervisionadas para assegurar que não brincam com o aparelho.
- Crianças com menos de três anos de idade devem ser mantidas afastadas a menos que sejam continuamente supervisionadas.

- Se o cabo de alimentação estiver danificado, deve ser substituído por um cabo ou conjunto especial disponíveis pelo fabricante ou pelo seu agente de serviço.
- Utilize apenas os conjuntos de mangueira fornecidos com o aparelho para ligação ao abastecimento de água (não reutilize conjuntos de mangueira antigos).
- A pressão da água tem de se encontrar entre 0,08 MPa e 0,8 MPa.
- Certifique-se de que carpetes ou tapetes não tapam a base ou qualquer uma das aberturas de ventilação.
- Após a instalação, o aparelho tem de ser colocado de modo a que a ficha possa ser acedida.
- Não deixa a porta aberta numa posição horizontal, por forma a evitar potenciais perigos (por ex. tropeçar).
- Para mais informações sobre o produto ou para consultar a ficha de dados técnicos, consulte o sítio web do fabricante.
- Para saber o número máximo de pessoas, ver a placa de dados relevantes anexada ao produto.

Instruções de segurança e ligações elétricas

- Os dados técnicos (entrada de energia e tensão de alimentação) são indicados na placa de classificação.
- Certifique-se de que o sistema elétrico está ligado à terra e de que está em conformidade com todas as leis aplicáveis, e que a tomada é compatível com a ficha do aparelho.

O fabricante rejeita qualquer responsabilidade por qualquer dano a propriedade e ferimentos a pessoas devido à não ligação à terra do aparelho.

- Certifique-se de que a máquina de lavar louça não assenta em cima de cabos de alimentação.
- De um modo geral, não é aconselhável usar adaptadores, triplas e/ou extensões.



ADVERTÊNCIA

O aparelho não deve ser ligado a um dispositivo externo, temporizador ou circuito que seja ligado e desligado com frequência.

- Antes de limpar ou de realizar a manutenção da máquina de lavar louça, desligue a ficha do aparelho da tomada e feche o abastecimento de água.
- Não puxe pelo cabo de alimentação ou pelo aparelho para desligar a máquina da tomada.



ADVERTÊNCIA

A água pode alcançar temperaturas muito altas durante os ciclos de lavagem.

- Não deixe o aparelho exposto aos elementos (chuva, sol, etc.).
- Encostar-se ou sentar-se em cima da porta aberta da máquina de lavar louça pode fazer com que esta tombe.
- Quando mover, não levante a máquina de lavar louça pela porta; durante o transporte nunca apoie a porta no carrinho. Recomendamos que sejam duas pessoas a levantar a máquina.
- A máquina de lavar louça foi concebida para utensílios de cozinha normais. Objetos que tenham sido alvo de contaminação por gasolina, tinta, vestígios de aço ou ferro, químicos corrosivos,

ácidos ou álcalis não devem ser lavados na máquina de lavar louça.

- Se tiver um dispositivo doméstico de amaciamento de água instalado, não é necessário adicionar sal ao amaciador de água.
- Se o aparelho se avariar ou deixar de funcionar corretamente, desligue-o, feche o abastecimento de água e não mexa no aparelho. O trabalho de reparação deve ser realizado apenas pelo Centro de Assistência Técnica e devem ser usadas apenas peças sobresselentes genuínas. O não cumprimento destas instruções pode prejudicar a segurança do aparelho.
- Se tiver de mover a máquina depois de remover o material da embalagem, não a tente levantar pela parte inferior da porta. Abra a porta ligeiramente e levante a máquina segurando na parte superior.

Através da aposição da marca  a este produto, confirmamos, sob a nossa responsabilidade, que o mesmo está em plena conformidade com todos os requisitos ambientais, de saúde e de segurança ao abrigo da legislação europeia.



ADVERTÊNCIA

Facas e outros utensílios com pontas afiadas têm de ser colocados no cesto com as pontas viradas para baixo ou colocados numa posição horizontal.

Instalação

- Retire todos os elementos da embalagem.



ADVERTÊNCIA

Mantenha os materiais da embalagem afastados das crianças.

- Não instale ou utilize a máquina de lavar louça se esta estiver danificada.
- Siga as instruções fornecidas com o produto.



ADVERTÊNCIA

(apenas modelos encastrados e semi-encastrados)

Não ligue a máquina de lavar louça à alimentação da rede até que todas as operações de instalação tenham sido executadas de acordo com as "NOTAS DE INSTALAÇÃO TÉCNICA" fornecidas com o produto.



ADVERTÊNCIA

(apenas modelos encastrados e semi-encastrados)

Não ligue a máquina de lavar louça à alimentação até que o painel dianteiro esteja totalmente instalado. Caso contrário, pode persistir o risco de um perigo elétrico.



ADVERTÊNCIA

(apenas modelos de instalação livre).

Se for necessário remover a bancada e o contrapeso para instalar a máquina de lavar louça num compartimento de uma cozinha modular, leia cuidadosamente o documento de instalação inserido na máquina de lavar louça.



ADVERTÊNCIA

Certifique-se de que o produto, antes de ser ligado pela primeira vez, está instalado numa posição horizontal por meio dos pés ajustáveis. Verifique a posição horizontal com um nível de bolha.

Substituição da mangueira de entrada

- No caso de rotura, a manga deve ser substituída por uma peça sobressalente original disponível do fabricante ou do seu centro de assistência.



ADVERTÊNCIA

Utilize apenas os conjuntos de mangueira fornecidos com o aparelho para ligação ao abastecimento de água. Não volte a utilizar os conjuntos de mangueiras antigos.

- Remova o dispositivo anti-remoção (A) desenroscando o parafuso de fixação (B).
- Remova a mangueira de admissão (C) desenroscando a porca do anel (D).
- Ligue a nova mangueira de entrada enroscando a porca de anel
- Encaixe o dispositivo anti-remoção, fixando-o com o parafuso designado.

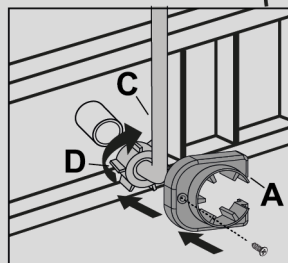
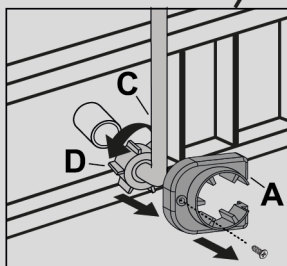
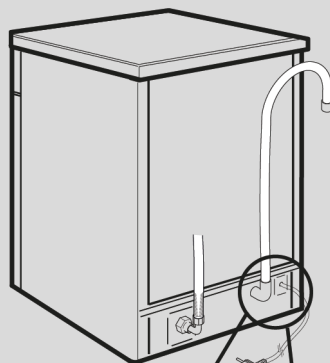

PT



ADVERTÊNCIA

Certifique-se de que a porca do anel foi enroscada corretamente e que não existem fugas de água.

2. ABASTECIMENTO DE ÁGUA

Os acessórios devem estar ligados à torneira da água, usando mangueiras novas. As mangueiras não devem ser reutilizadas.

- As mangueiras de entrada e de esgoto de água tanto podem ficar voltadas para a esquerda, como para a direita.

A máquina de lavar loiça tanto pode ser ligada à rede de alimentação de água fria, como de água quente, desde que esta não atinja uma

- A pressão da água deve estar entre 0,08 e 0,8 MPa.
- A mangueira de entrada de água deverá ser ligada a uma torneira, de modo a ser possível cortar a alimentação de água sempre que a máquina não estiver em funcionamento (**fig.1B**).
- A máquina de lavar dispõe de um tubo de ligação roscado de 3/4" (**fig.2**).
- A mangueira de admissão "A" deve ser aparafusada à torneira de alimentação de água "B" com uma ligação de 3/4". Certifique-se de que o anel de aperto fique bem apertado. O tubo de ligação deverá ficar bem apertado, a fim de evitar fugas de água.

- Se for necessário prolongar a mangueira de entrada de água deverá utilizar uma peça de prolongamento com um comprimento de 2,5 m. A extensão da mangueira é fornecida pelo serviço Após Venda.

- Se a máquina for ligada a uma instalação de alimentação de água nova ou que tenha estado sem ser utilizada durante um certo tempo, será recomendável deixar correr a água durante alguns minutos antes de ligar as mangueiras de admissão de água da máquina. Evita-se assim que eventuais depósitos de areia ou de ferrugem possam entupir o filtro de admissão de água.

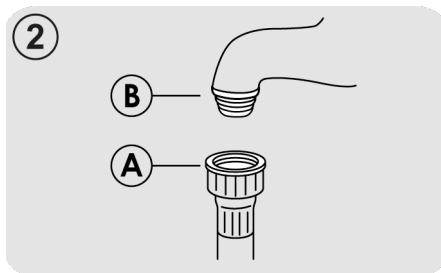
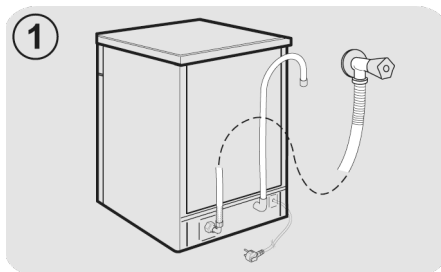

Dispositivos de segurança hidráulicos

Todas as máquinas de lavar loiça estão equipadas com um dispositivo de segurança contra enchimento excessivo, se a água exceder os níveis normais devido a avaria, este bloqueia automaticamente o fluxo de água e/ou drena as quantidades em excesso.

ALGUNS MODELOS podem incluir uma ou mais das seguintes funcionalidades:

● BLOQUEIO DE ÁGUA (fig.3)

O sistema de bloqueio de água foi concebido para melhorar a segurança do seu aparelho. O sistema impede inundações que podem ser causadas por avaria da máquina ou como resultado de uma fissura nos tubos de borracha e, em particular, do tubo de abastecimento de água.

Modo de funcionamento

Um reservatório situado na base do aparelho recolhe a água resultante de qualquer fuga e utiliza um sensor que activa uma válvula colocada sob a torneira de água e bloqueia a entrada de água, mesmo com a torneira completamente aberta.

Se a caixa "A" que contém as peças eléctricas estiver danificada, retire a ficha imediatamente da tomada. Para assegurar um funcionamento perfeito do sistema de segurança, a mangueira com a caixa "A" deve estar ligada à torneira conforme apresentado na figura. A mangueira de abastecimento de água não deve ser cortada, uma vez que contém peças vivas. Se a mangueira não for suficientemente comprida para realizar uma ligação correcta, então esta deverá ser substituída por uma mais comprida. A mangueira pode ser obtida junto da Centro de Assistência Técnica.

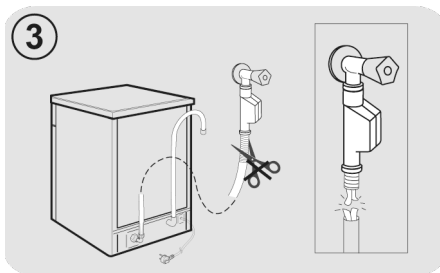

● AQUASTOP (fig.4):

um dispositivo localizado no tubo de abastecimento que pára o fluxo de água em caso de deterioração do tubo; neste caso, uma marca vermelha irá surgir na janela "A" e o tubo tem de ser substituído. Para desenroscar a porca, pressione o dispositivo de bloqueio unidireccional "B".

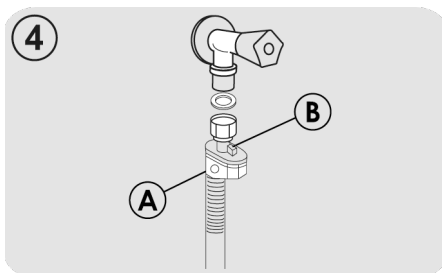

Ligação ao sistema de esgoto de água

- Ligue a mangueira de esgoto de água ao sistema de esgoto de água, tendo o cuidado de não deixar que a mangueira fique torcida (**fig.5**).
- O sistema de esgoto fixo deverá ter um diâmetro interno de, pelo menos, 4 cm, devendo ficar a uma altura mínima do chão de 40 cm.
- Recomendamos a utilização de sifões anti-odores (**fig.5X**).
- Se necessário, poderá prolongar a mangueira de esgoto da água até ao máximo de 2,5 m de comprimento, tendo porém o cuidado de nunca colocar a mangueira a uma altura superior a 85 cm do chão. A extensão da mangueira é fornecida pelo serviço Após Venda.
- A extremidade curva da mangueira de esgoto poderá ser apoiada à borda de um lavatório (a fim de evitar o refluxo de água durante o programa de lavagem, deverá sempre certificar-se de que a extremidade da mangueira não se encontra dentro de água. Vide a (**fig.5Y**).
- Sempre que a máquina seja instalada sob uma bancada continua a curva deverá ser fixada imediatamente abaixo da bancada, num ponto o mais alto possível (**fig.5Z**).
- Ao proceder à instalação da máquina certifique-se sempre de que nem a mangueira de entrada de água nem a de esgoto de água fiquem dobradas ou torcidas.

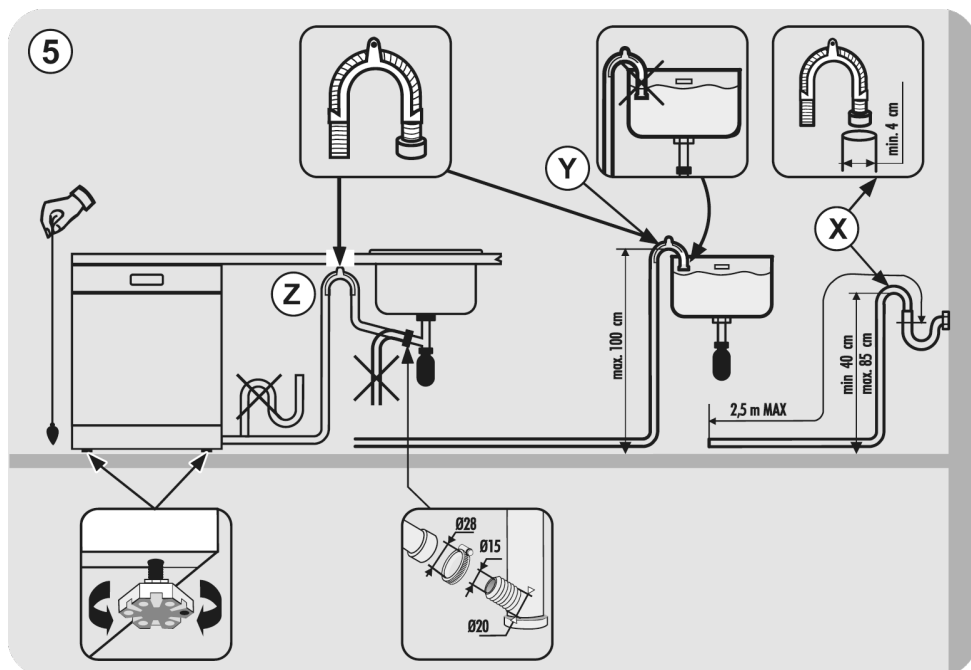

3. COLOCAÇÃO DO SAL

(Fig. A "1")

- O aparecimento de manchas brancas na loiça é, normalmente, um sinal de que o sal está a acabar e que o depósito deve ser cheio.
- No fundo da máquina existe um reservatório para o sal, que serve para regenerar o sistema de descalcificação.
- É importante que utilize apenas o sal próprio para máquinas de lavar loiça, outros tipos de sal contêm pequenas quantidades de partículas insolúveis, que a longo prazo podem afectar e deteriorar a acção do amaciador.
- Para colocar o sal no reservatório, situado no fundo da máquina, deverá desaparafusar a respectiva tampa, e encher então o reservatório.

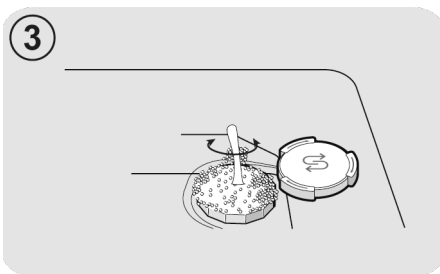

- Isto feito, limpe eventuais restos de sal que tenham ficado na rosca e volte a aparafusar a tampa.

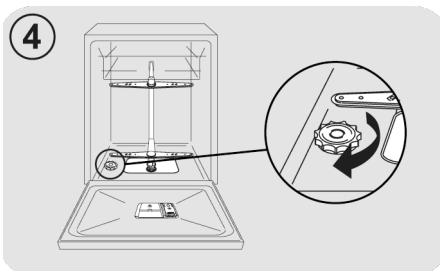

Depois de carregar o sal, **DEVE** iniciar um ciclo de lavagem ou o programa de **PRÉ-LAVAGEM/ ENXAGUAMENTO AFRIO**.

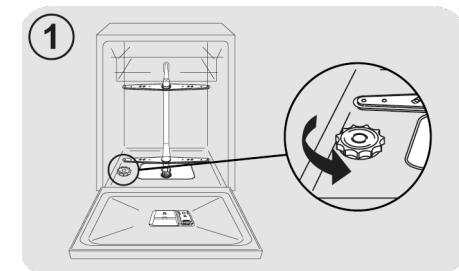

- É natural que, durante esta operação, transborde uma pequena quantidade de água; continue a deitar o sal até o reservatório ficar cheio, mexendo a mistura com uma colher.

- A capacidade do dispensador de sal varia entre 1kg e, para assegurar uma prestação mais eficaz da máquina, deverá acrescentar-lhe sal de tempos a tempos, de acordo com a regulação ajustada para a unidade amaciadora da água.

Quando a máquina é posta em funcionamento pela primeira vez, depois de ter enchido completamente o reservatório de sal é necessário juntar água até o conteúdo do reservatório transbordar. Esta operação, porém, só deverá ser efectuada quando a máquina for posta em funcionamento pela primeira vez.

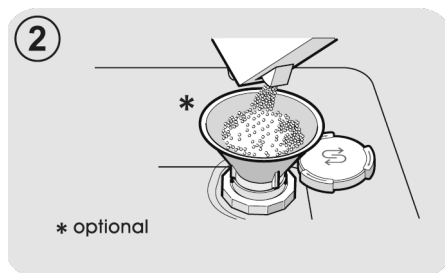

PT

4. AJUSTE DO CESTO SUPERIOR (APENAS EM ALGUNS MODELOS)

- Se forem regularmente usados pratos de 29 cm a 32,5 cm, coloque-os no cesto inferior depois do cesto superior ter sido colocado na sua posição superior, conforme descrito a seguir (consoante o modelo):

Tipo "A":

1. Vire os bastidores frontais "A" para fora;
2. Retire o cesto e volte a colocá-lo na posição superior;
3. Volte a colocar os bastidores "A" na posição original.

Pratos com mais de 20 cm de diâmetro já não podem ser colocados no cesto superior, e os suportes móveis não podem ser usados quando o cesto está na posição superior.

Tipo "A"

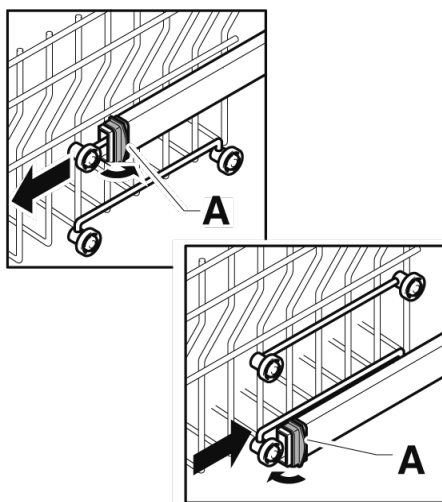

Tipo "B": (SOMENTE MODELOS COM CLIQUE FÁCIL)
O cesto superior está equipado com um sistema de regulação de altura.

Levantar: levantar o cesto segurando-o pelas laterais, logo que este se encontre numa posição elevada, deixe-o ir sem aplicar qualquer pressão nas alavancas.

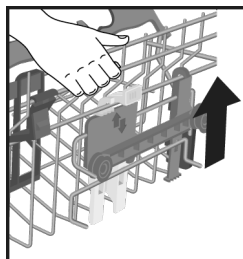

Baixar: segure o cesto pelas laterais, pressione as duas alavancas B nas laterais do cesto, e abaixe.

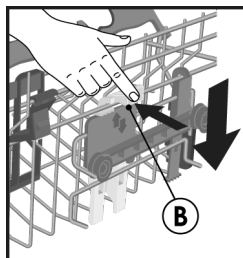

ADVERTÊNCIA:

Recomendamos ajustar a cesta antes de carregar a louça.



ADVERTÊNCIA:

Acompanhar sempre o cesto durante a descida na posição de paragem.



ADVERTÊNCIA:

NUNCA levantar ou baixar o cesto trabalhando em apenas um lado.

5. COLOCAÇÃO DA LOIÇA

Uso do cesto superior

Suporte para copos (apenas em alguns modelos)

O cesto superior (fig.1) está equipado com suportes móveis ligados ao painel lateral. Eles podem ser colocados na posição aberta (A) para colocar copos de chá, café, facas e conchas longas ou na posição inferior (B) para ter mais espaço na cesta superior.

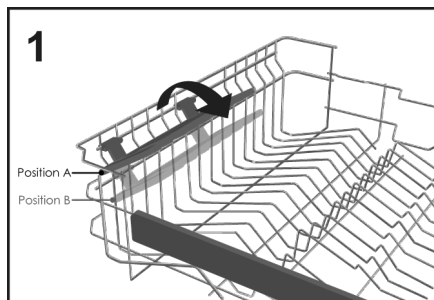

- Copos Goblet podem ser pendurados nas extremidades dos próprios suportes. (fig.2).

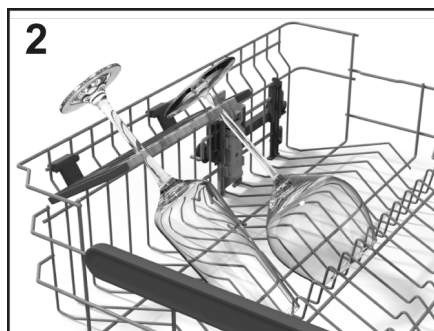

Uso do cesto superior

- O cesto superior foi concebido para oferecer a máxima flexibilidade de utilização. Pode ser carregado com pratos de sobremesa, chávenas e copos, sendo aconselhável bloquear para evitar que sejam virados pelos jatos.

- Posicione os pratos maiores com uma ligeira inclinação para a frente, a fim de facilitar a inserção do cesto no interior da máquina.



ADVERTÊNCIA

Depois de carregar o cesto certifique-se de que o braço aspersor gira livremente sem bater em pratos ou utensílios de cozinha.

Uma carga diária standard está representada na fig.3.

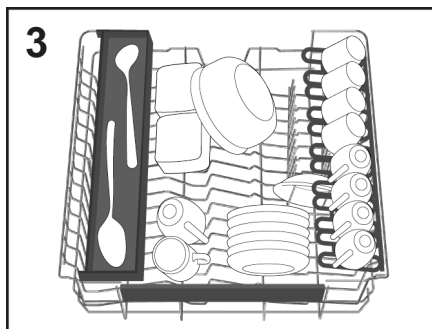

"Maxi-Ladle" (apenas em alguns modelos)

Este acessório (fig.4), foi projetado para proporcionar a posição de lavagem ideal para todos os objetos ou ferramentas de cozinha longas, como facas de pão, conchas e garfos.

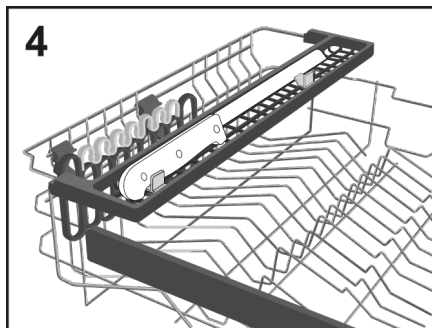

Usar o cesto inferior

- O cesto inferior aloja panelas, frigideiras, terrinas, saladeiras, tampas, pratos de servir, pratos de jantar, e pratos de sopa.
- Os talheres devem ser colocados, virados para baixo, no recipiente de plástico colocado no cesto inferior (fig.11-12) certificando-se de que os talheres em si não impedem a rotação do braço aspersor ou a abertura do compartimento de detergente.

Suportes dobráveis (apenas em alguns modelos)

No cesto inferior (fig.5), pode haver umas pentes ajustáveis (C-D-E dependendo do modelo) útil para garantir uma ótima estabilidade para os pratos.

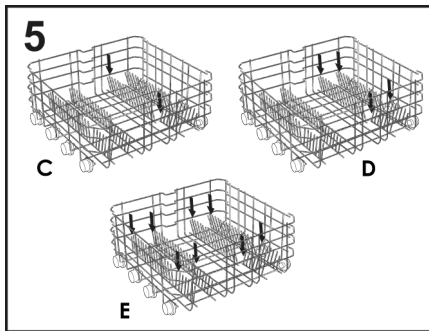

Prato de tamanho ou formato não standard podem ser levantados/descidos (fig.6 e fig.7) para garantir a máxima flexibilidade de carregamento.

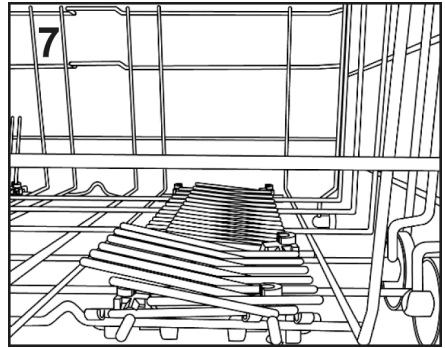
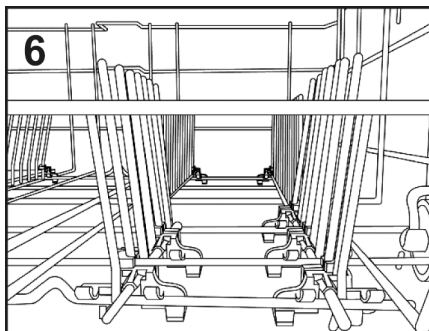

Uma carga diária standard está representada na fig.9.

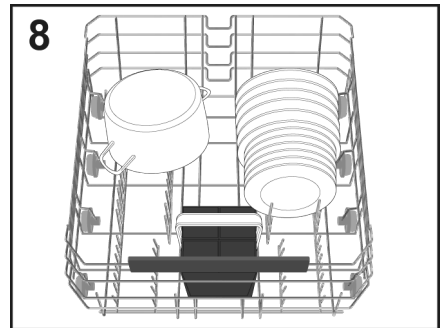

A disposição racional e correta dos pratos é uma condição essencial para um bom resultado de lavagem.

Maxi Tray (apenas em alguns modelos)

Este acessório foi projetado para proporcionar a posição de lavagem ideal para tabuleiros de forno e panelas. Basta extrair os suportes (E) localizados no cesto inferior e colocar os acessórios de cozinha sobre eles (fig.9).

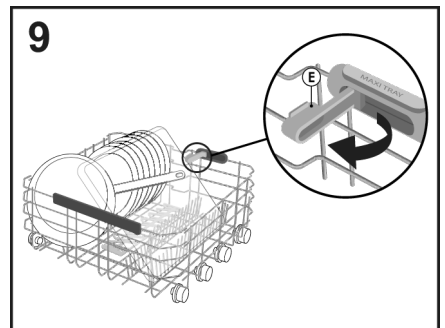

Maxi Plates (apenas em alguns modelos)

O sistema **Maxi Plates** (fig.10) foi projetado para proporcionar a excelente posição de lavagem graças a dois suportes especiais para até 8 placas de tamanho maior do que o standard, até um diâmetro de 34,5 cm (por exemplo, pratos de pizza).

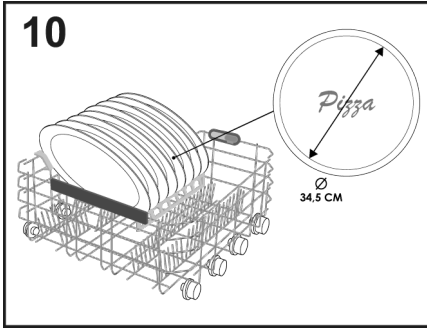

Pode ajustar a altura do punho do cesto para talheres puxando ou empurrando o punho (fig.12).

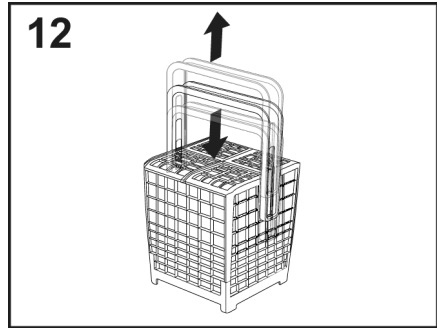

Um exemplo do posicionamento do cesto de talheres é mostrado na **figura 8**.



ADVERTÊNCIA:

Depois de carregar o cesto certifique-se de que o braço aspersor gira livremente sem bater em pratos ou utensílios de cozinha.



ADVERTÊNCIA:

Facas e outros utensílios com pontas afiadas têm de ser colocados no cesto com as pontas viradas para baixo ou colocados numa posição horizontal.

CESTO PARA TALHERES (apenas em alguns modelos)

O cesto para talheres é destinado a conter talheres de todos os tipos, excluindo os de tal comprimento, a fim de interferir com o aspersor superior. Os talheres devem ser colocados nos espaços apropriados das grades superiores para permitir a passagem da água ideal. É possível remover as grades superiores levantando-as e deslizando-as no seu assento (fig.11).

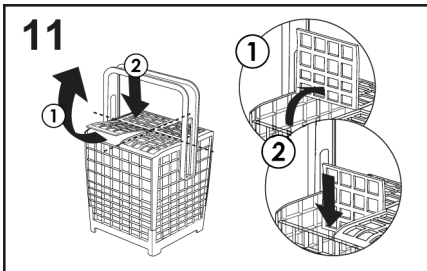

USAR O TERCEIRO CESTO (apenas em alguns modelos)

Utilize o terceiro cesto para colocar talheres, conforme exibido na imagem (fig.13). Carregue as facas com o lado afiado virado para baixo.

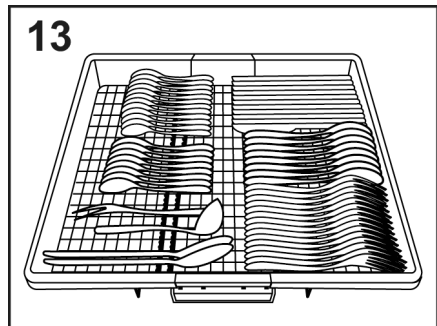

Se necessário, as prateleiras laterais do terceiro cesto podem ser deslizadas ou removidas (**fig.14-15**) para criar mais espaço no cesto superior para artigos maiores como, por exemplo, copos.

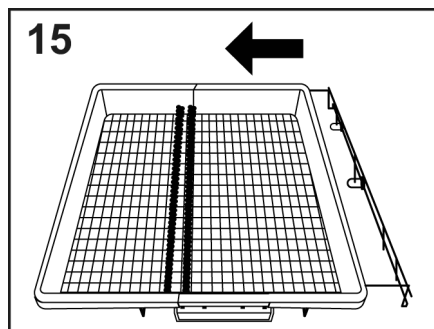
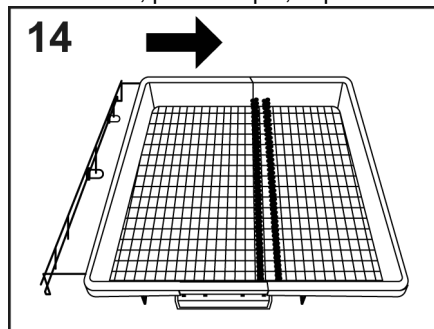

POWER WASH (apenas em alguns modelos)

Em alguns programas (ver tabela de programas), o terceiro braço de lavagem, colocado na parte inferior da máquina de lavar loiça **POWER WASH**, também será ativado. Esta característica é ideal para a limpeza de louça ou utensílios de cozinha com muita sujidade, colocando-os diretamente na área do cesto acima do braço **POWER WASH** (**fig.16**).

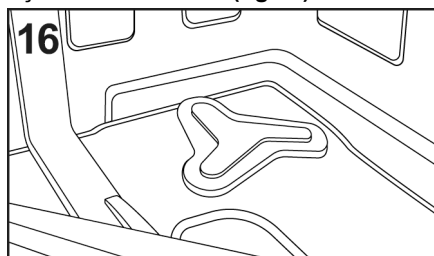

6. INFORMAÇÃO PARA LABORATÓRIOS DE TESTE

Peça as informações necessárias para testes de comparação e medição de níveis de ruído, de acordo com a norma EN, ao seguinte endereço:

testinfo-dishwasher@candy.it

No pedido, especifique o nome e o número do modelo da máquina de lavar loiça (consulte a placa de identificação).

7. COLOCAÇÃO DO DETERGENTE

(Fig. A "2")

O detergente

IMPORTANTE

É de grande importância utilizar um detergente específico para máquinas de lavar loiça, quer seja em pó, líquido ou em forma de pastilhas.

Os detergentes que não são adequados para as máquinas de lavar loiça (como, por exemplo, os detergentes para a lavagem de loiça à mão) não contêm os ingredientes adequados à lavagem de loiça na máquina e impedem o correcto funcionamento da máquina.

Enchimento do compartimento para o detergente

O recipiente de detergente está no interior da porta (fig.A "2"). Se a porta do recipiente estiver fechada, para abri-la basta pressionar o botão de libertação (A): a porta está sempre aberta no fim do programa de lavagem a qualquer hora, pronto para a próxima utilização.

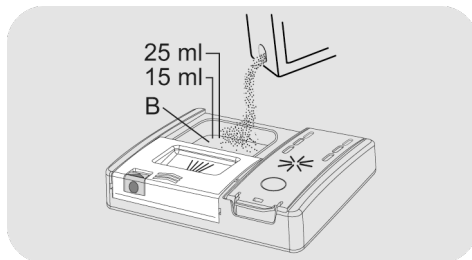
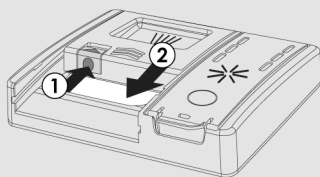

Se estiver a utilizar pastilhas, deve ser suficiente. Insira as PASTILHAS, certificando-se de que não interferem com o sistema de abertura.

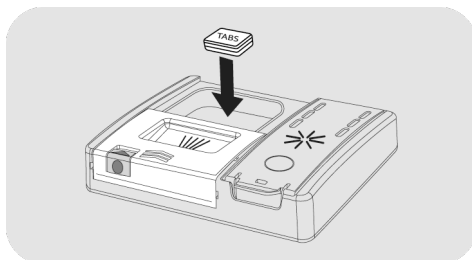

Depois de verter o detergente no recipiente, fechar a porta novamente, empurrando no sentido da seta até que esta clique quando encaixar.

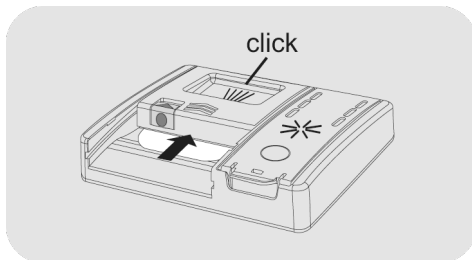

PT



ADVERTÊNCIA

Quando colocar loiça no cesto inferior, certifique-se que os pratos ou outras peças de loiça não obstruem a gaveta do detergente.

Como os detergentes não são todos iguais, consulte também as instruções inscritas na embalagem do detergente. Recordamos que uma quantidade insuficiente de detergente provoca uma má remoção da sujidade, enquanto que uma quantidade excessiva de detergente, além de não melhorar os resultados da lavagem, representa um desperdício.

A utilização das quantidades adequadas de detergente - nem detergente em excesso nem detergente a menos - representa um contributo para a defesa do meio ambiente.

Carregamento de detergente pré-lavagem em programas que o exijam

Nos programas que possuam um ciclo de pré-lavagem que requer uma dose adicional de detergente (ver capítulo programas de lavagem), o detergente adicional deve ser derramado na localização adequada (C).

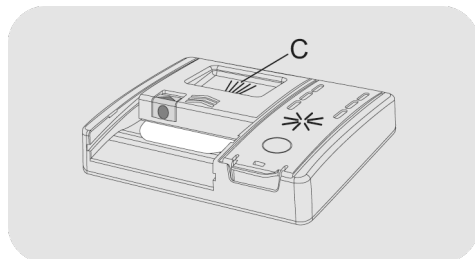

8. TIPOS DE DETERGENTE

Detergente em pastilhas

Os detergentes em pastilhas produzidos por diferentes fabricantes caracterizam-se por velocidades de dissolução também diferentes pelo que, durante os programas curtos, alguns detergentes em pastilhas podem não ser totalmente eficazes por não se dissolverem completamente. Se optar por utilizar produtos deste tipo, o fabricante da sua máquina de lavar loiça recomenda que seleccione programas mais compridos, para garantir uma utilização completa do detergente.

IMPORTANTE

Para obter resultados de lavagem satisfatórios, as pastilhas TÊM de ser colocadas na secção de lavagem do compartimento para o detergente, NÃO DEVENDO ser directamente colocadas na cuba.

Detergentes concentrados

Os detergentes concentrados, com uma alcalinidade reduzida e com enzimas naturais, em conjunto com os programas de lavagem a 50°C, caracterizam-se por um impacto mais reduzido no ambiente e protegem tanto a loiça como a máquina de lavar loiça. Os programas de lavagem a 50°C exploram de forma objectiva as propriedades de dissolução da sujidade das enzimas, permitindo assim, com a utilização de detergentes concentrados, obter os mesmos resultados que os programas de lavagem a 65°C, mas a uma temperatura mais baixa.

Detergentes combinados

Os detergentes que também incluem abrillantador têm de ser colocados na secção de lavagem do compartimento para o detergente. O compartimento para o abrillantador tem de estar vazio (se não estiver vazio, regule o regulador do abrillantador para a posição mais baixa possível antes de utilizar detergente combinados).

Detergentes combinados "PASTILHAS"

Se está a pensar usar detergentes combinados "PASTILHAS" ("3 em 1"/"4 em 1"/"5 em 1", etc.), ou seja, os detergentes com sal e/ou abrillantador incluídos, aconselhamos que proceda da seguinte forma:

- Leia cuidadosamente as instruções do fabricante do detergente, inscritas na embalagem do mesmo, e siga-as escrupulosamente;
- A eficácia dos detergentes com amaciador da água/sal incluído depende da dureza da água alimentada à máquina de lavar loiça. Certifique-se de que a dureza da água alimentada à sua máquina de lavar loiça está compreendida dentro do intervalo de eficácia indicado na embalagem do detergente.

Sempre que utilizar este tipo de produto e não obtiver resultados de lavagem satisfatórios, entre em contacto com o fabricante do detergente.

Em determinadas circunstâncias, a utilização de um detergente combinado pode dar azo a:

- Depósitos de calcário na loiça ou na máquina de lavar loiça;
- Uma redução no desempenho de lavagem ou de secagem.

IMPORTANTE

Nenhum problema directamente resultante da utilização destes produtos está coberto pela garantia prestada pelo fabricante da sua máquina de lavar loiça.

Agradecemos que tenha em atenção o facto de, se optar por utilizar detergentes combinados "PASTILHAS" os indicadores luminosos do abrillantador e do sal (presentes apenas em alguns modelos) se tornarem supérfluos, pelo que pode ignorar o seu acendimento.

Se surgirem quaisquer problemas relacionados com a lavagem ou com a secagem, recomendamos que volte a utilizar produtos separados tradicionais (sal, detergente e abrillantador).

Estará assim a garantir que o amaciador da água da máquina de lavar loiça funciona da forma correcta.

Neste caso, recomendamos que:

- Volte a encher os compartimentos para o sal e para o abrillantador;
- Execute um ciclo de lavagem normal com a máquina de lavar loiça vazia.

Chamamos a sua atenção para o facto de, quando recomeça a utilizar sal convencional, ser necessário um certo número de ciclos de lavagem até o sistema se voltar a caracterizar pela sua eficácia habitual.

9. COLOCAÇÃO DO ABRILHANTADOR

(Fig. A "3")

Abrilhantador

Abrilhantador, que é libertado automaticamente durante o último ciclo de lavagem, ajuda a loiça a secar rapidamente e evita a formação de manchas e manchas.

Enchimento do recipiente do abrilhantador

O recipiente do abrilhantador está próximo ao contentor do detergente (fig.A "3").

Para abrir, pressione a aba na tampa do dispensador de abrilhantador e levante-a.

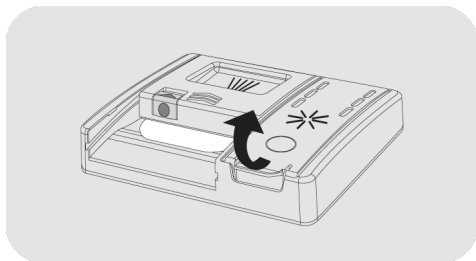

Adicionar abrilhantador até à indicação máx.

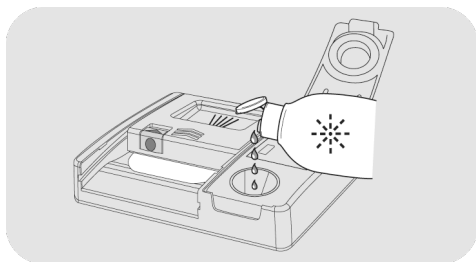

- Se o abrilhantador derramar, remova-o do tanque de lavagem.
- Abrilhantador derramado pode causar espuma excessiva durante o ciclo de lavagem.

- Feche a tampa do dispensador de abrilhantador.

- A tampa clica na posição bloqueada.

Use sempre aditivos de enxaguamento adequados para máquinas de lavar louça automática.





Modelos equipados com indicador de ajuda de visualização ou abrilhantador (apenas em alguns modelos)

Quando se torna necessário encher o recipiente do abrilhantador, o visor indicará a falta de abrilhantador (em modelos com visor), ou a luz indicadora designada no painel acenderá.



Isto tem sido uma fábrica-estabelecida para o nível 4, uma vez que isso satisfaz a maioria dos utilizadores.

Ajustar a quantidade de abrilhantador

Iniciar **SEMPRE** o procedimento com a máquina de lavar louça desligada.

1. Ligue o aparelho, pressione o botão "LIGAR/DESLIGAR" .
2. Mantenha premido o botão "DEFINIÇÕES"  "5" (5 seg.), um "bip curto" soa.
3. No visor aparece a mensagem "DEFINIÇÕES".
4. Pressione os botões "SELEÇÃO DO PROGRAMA"   para navegar no submenu.
5. Escolha a opção "ABRILHANTADOR".
6. Pressione "INICIAR/REPOR"  para aceder aos níveis de regulação.

7. Pressione "**SELEÇÃO DO PROGRAMA**"

  para escolher o valor (R1...R6).

8. Pressione "**INICIAR/REPOR**"

para confirmar.



9. Prima "**LIGAR/DESLIGAR**"

para confirmar.



O teor de calcário da água afeta consideravelmente a formação de calcário e o desempenho de secagem.

É, portanto, importante regular a quantidade de abrillantador para obter bons resultados de lavagem.

Se, após a lavagem, se houver estrias na louça, diminua a quantidade em uma posição. Se existirem pontos esbranquiçados, aumente a quantidade em uma posição.

Modelos não equipados com indicador de abrillantador (apenas em alguns modelos):

Pode verificar o nível do abrillantador por meio do visor ótico **(B)** no recipiente dispensador.

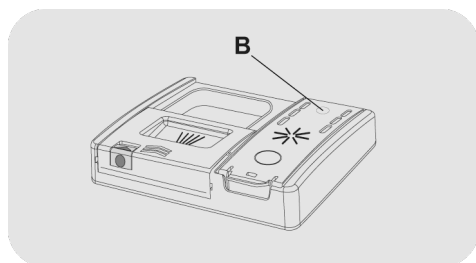

CHEIO



escuro

VAZIO



claro

1. Abra a tampa **(C)**.

2. Encha o recipiente **(D)** até que o abrillantador atinja a marca "MAX".

3. Feche a tampa. Certifique-se de que a tampa bloqueia no lugar.

Ajustar a quantidade de abrillantador

Só é possível ajustar a quantidade de abrillantador utilizado pela máquina de lavar louça através de uma APP especial que pode ser descarregada a partir do site com o seu smartphone.

O ajuste foi definido na fábrica no nível 2, uma vez que isso satisfaz a maioria dos utilizadores.

O teor de calcário da água afeta consideravelmente a formação de calcário e o desempenho de secagem.

É, portanto, importante regular a quantidade de abrillantador para obter bons resultados de lavagem.

Se, após a lavagem, se houver estrias na louça, diminua a quantidade em uma posição. Se existirem pontos esbranquiçados, aumente a quantidade em uma posição.

10. LIMPEZA DOS FILTROS

(Fig. A "4")

O conjunto de filtração (fig.A "4") é constituído pelos seguintes elementos:

- A. Um **recipiente central**, que retém as partículas de sujidade de maiores dimensões;
 - B. Um **microfiltro**, instalado por baixo do crivo, que retém as partículas de dimensões mais reduzidas, assegurando um enxaguamento perfeito da loiça;
 - C. Um **crivo plano**, que filtra continuamente a água da lavagem.
- Para assegurar sempre a obtenção de excelentes resultados da lavagem, deverá verificar e limpar os filtro a seguir a cada lavagem.
 - Para remover a unidade do filtro, basta girar a alavanca no sentido horário (1) e extrair, puxando para cima (2) (fig.1).

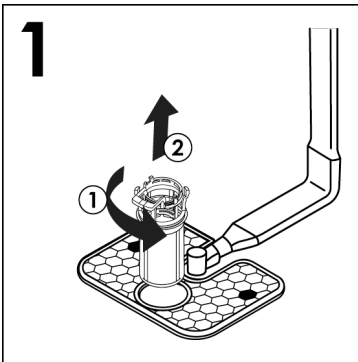

- Para facilitar a limpeza, o recipiente central pode ser removido (fig.2) premindo os dois botões dos lados e puxando-o para cima.

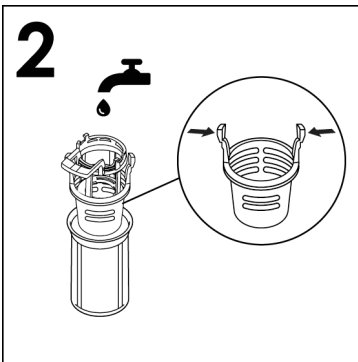

- Remova o crivo (fig.3) e lave todo o conjunto debaixo de um jacto de água limpa (fig.4). Se necessário, poderá servir-se de uma escova pequena para limpar melhor o filtro.

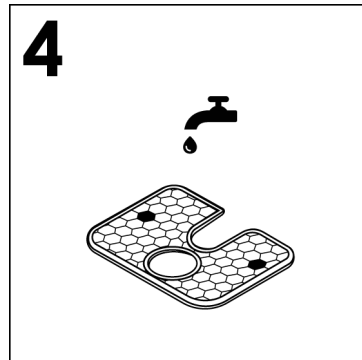
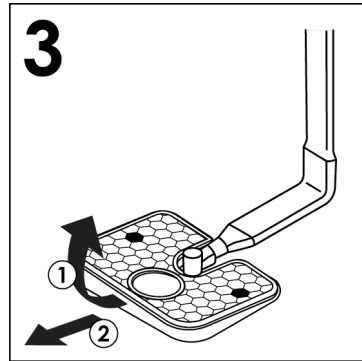

- Monte novamente a placa e a unidade do filtro seguindo as operações anteriores na ordem inversa, aparafusando os componentes corretamente, sem prejudicar o funcionamento da máquina de lavar louça.
- No caso dos modelos equipados com o **microfiltro autolimpante**, a manutenção do conjunto de filtração torna-se ainda mais simples, só sendo necessário verificar este conjunto de filtração de duas em duas semanas. No entanto, a seguir a cada lavagem será conveniente certificar-se de que o recipiente central do conjunto de filtração e o crivo não estão entupidos.



ADVERTÊNCIA

Depois de limpar os diversos componentes do conjunto de filtragem deverá sempre certificar-se de que os voltou a montar devidamente e de que o crivo ficou correctamente instalado, de forma a ficar perfeitamente encaixado, no fundo da cuba da máquina. Deverá igualmente certificar-se de que o conjunto de filtragem ficou devidamente aparafusado (não se esqueça de que, para o aparafusar, terá de o rodar no sentido dos ponteiros do relógio), na medida em que uma instalação errada ou incorrecta do conjunto de filtragem prejudica a eficácia da máquina de lavar loiça.

Nunca utilize a máquina de lavar loiça sem os filtros estarem instalados.

11. DICAS PRÁTICAS

Como obter os melhores resultados de lavagem

- Antes de meter a loiça na máquina remova os restos de comida (ossos, espinhas de peixe, restos de carne ou de legumes, resíduos de café, cascas de fruta, cinza de cigarros, palitos, etc.) a fim de evitar que os filtros, as saídas de despejo de água e os orifícios dos braços rotativos de lavagem fiquem bloqueados.
- Evite passar a loiça por água antes de a colocar na máquina.
- Se os tachos, as panelas e os pratos de ir ao forno se apresentarem muito sujos, com restos de comida agarrados, será aconselhável pô-los de molho antes de os meter na máquina.
- Coloque a loiça na máquina com as aberturas voltadas para baixo.
- Se possível, evite que as peças de loiça e os utensílios fiquem encostados uns aos outros. Uma arrumação correcta da loiça contribuirá para a obtenção dos melhores resultados possíveis.
- Depois de meter a loiça na máquina, assegure-se que os braços rotativos não fiquem presos, podendo girar livremente.
- Os tachos, as panelas e os outros utensílios que apresentem restos de comida muito agarrados ou queimados deverão ser postos de molho com água e detergente para a máquina.
- Para que as pratos fiquem perfeitamente lavadas na máquina será necessário:
 - a) passá-las por água imediatamente a seguir a serem utilizadas, em especial se tiverem sido utilizadas para servir ou comer pratos com molhos (mayonnaise, etc.), ovos, peixe, etc.;
 - b) não lhes deitar detergente directamente para cima;
 - c) não as deixar entrar em contacto com outros metais.

Como economizar água, detergente e energia

Um guia amigo do ambiente e da poupança para a utilização do seu electrodoméstico.

- Obtenha a melhor utilização de energia, água, detergente e tempo utilizando o tamanho de carga máximo. Poupe até 50% de energia lavando uma carga completa em vez de 2 meias cargas.
- Se só quiser lavar a loiça quando a máquina estiver completamente cheia, coloque a loiça na máquina a seguir a cada refeição, até que a máquina fique cheia. Se quiser, e para remover a maior sujidade da loiça e não deixar os restos de comida secarem até à lavagem, efectue uma EXAGUAMENTO A FRIO. Assim, só terá de programar a máquina para uma lavagem completa quando ela estiver cheia de loiça.
- Se a loiça não estiver muito suja, ou se quiser lavar a loiça sem que a máquina esteja completamente cheia, opte pelo programa ECONÓMICO. Reja-se pelas indicações constantes da Tabela de Programas.
- Os programas mais eficientes em termos de utilização combinada de água e energia são geralmente os que duram mais tempo com temperatura mais baixa.

Loiça e utensílios que não devem ser lavados na máquina

- É sempre bom recordar que nem todos os tipos de loiça e de utensílios podem ser lavados na máquina. Os objectos e utensílios de termoplástico, que disponham de pegas de madeira ou de plástico, os tachos com pegas de madeira, os utensílios em alumínio, de cristal ou de vidro de chumbo só poderão ser lavados na máquina se o respectivo fabricante assim o indicar.

- As decorações de alguns tipos de loiça têm tendência para desaparecer na máquina, será recomendável experimentar primeiro lavar uma só peça desse serviço.

Só depois de se certificar de que a decoração não sai ou não perde cor se a loiça for lavada na máquina é que deverá lavar todo o serviço na máquina.

- Nunca lave objectos de prata em conjunto com objectos de aço inoxidável: a reacção química que se desencadeia pelo contacto dos dois tipos de metal poderá danificar irremediavelmente os objectos.

IMPORTANTE

Antes de lavar pela primeira vez um objecto ou utensílio novo na máquina deverá certificar-se de que o mesmo pode realmente ser lavado na máquina.

Sugestões úteis

- Ao descarregar a máquina, comece por descarregar a loiça do cesto inferior, pois evitará assim que caiam eventuais gotas do cesto superior para o inferior.
- Se pretender deixar a loiça na máquina durante algum tempo, abra ligeiramente a porta, permitindo assim a circulação do ar e favorecendo a secagem da loiça.

12. MANUTENÇÃO E LIMPEZA

Cuidar do seu aparelho de forma correta prolonga a sua vida útil.

Limpar o exterior do aparelho

- Desligue a máquina da tomada elétrica.
- Para limpar o interior da máquina de lavar loiça não deve utilizar solventes (acção desengordurante) nem abrasivos, mas apenas um pano molhado com água.

Limpeza do interior do aparelho

- A sua máquina de lavar loiça não requer cuidados especiais de manutenção, pois o seu interior é autolimpante.
- Limpe regularmente a guarnição de borracha da porta com um pano húmido, a fim de remover eventuais restos de comida ou de aditivo.
- É recomendada a limpeza da máquina de lavar loiça com o objectivo de remover depósitos de sujidade e resíduos de comida. Sugerimos que inicie um ciclo de lavagem periodicamente com produtos específicos de limpeza da máquina. Para esta operação de limpeza a máquina de lavar loiça deve estar vazia.
- Se, tendo procedido previamente à limpeza do filtro, a loiça e as panelas parecerem não ter sido devidamente lavadas ou enxaguadas, verifique se todos os orifícios dos braços rotativos de lavagem (**fig.A "5"**) se encontram desobstruídos, isto é, se não estão tapados por restos de comida.

Se os orifícios estiverem obstruídos, proceda da seguinte forma:

- 1) remova o braço do rotor superior, girando a porca do anel da direita para a esquerda (**fig.1**);

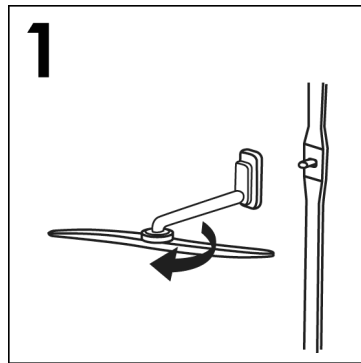

- 2) Remova o braço inferior do rotor puxando-o para cima (**fig.2**);

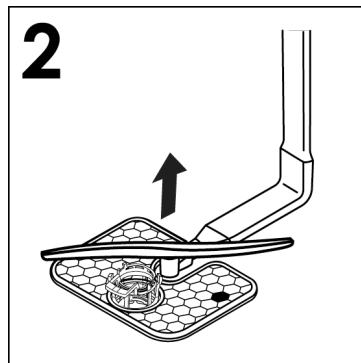

- 3) lave os braços do rotor sob um jato de água para limpar qualquer bloqueio nas cabeças pulverizadoras (**fig.3**);

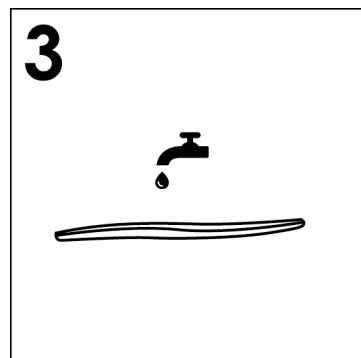

Não use ferramentas que possam distorcer as cabeças dos pulverizadores.

4) quando tiver terminado, reajuste os braços do rotor na mesma posição, lembrando de realinhar a seta com o parafuso na posição (**fig.4**);

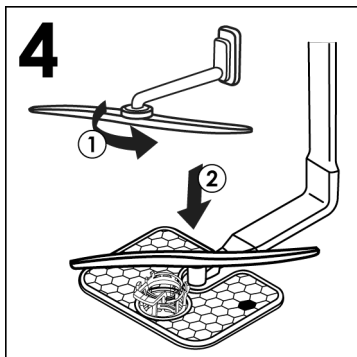

5) Tanto o revestimento interior da porta, como o revestimento interior da máquina são feitos de aço inoxidável; no entanto, se surgirem manchas de oxidação, tal ficará provavelmente a dever-se ao elevado teor de sais de ferro da água.

6) As manchas poderão ser removidas com um detergente ligeiramente abrasivo; nunca utilize produtos à base de cloro, de palha de aço, etc.

MANUTENÇÃO

Depois de concluído qualquer ciclo de lavagem, é essencial fechar a alimentação de água e desligar a máquina com a tecla de ligar/desligar.

Se não pretender utilizar a sua máquina durante algum tempo, é conveniente observar as seguintes regras:

1. Execute um ciclo de lavagem com a máquina vazia, mas com detergente, a fim de limpar eventuais depósitos existentes na máquina;

2. Desligue a ficha do cabo de alimentação eléctrica da máquina da tomada de alimentação de corrente;

3. Feche a torneira de alimentação de água;

4. Encha o reservatório do aditivo de lavagem;

5. Deixe a porta aberta;

6. Deixe o interior da máquina limpo;

7. Sempre que a máquina ficar num ambiente com temperaturas inferiores a 0°C, a água que fica nas manguerias e no interior dos sistemas da máquina poderá congelar. Nesse caso, e antes de colocar a máquina novamente em funcionamento, deverá fazer com que a temperatura ambiente suba acima dos 0°C e esperar 24 horas antes de ligar a máquina.

13. DESCRIÇÃO DO PAINEL DE CONTROLO

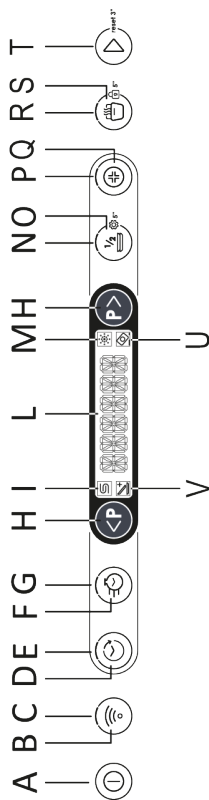

- A** Botão LIGAR/DESLIGAR
- B** Botão INSCRIÇÃO Wi-Fi
- C** Luz INSCRIÇÃO Wi-Fi
- D** Botão INÍCIO ADIADO
- E** Luz INÍCIO ADIADO
- F** Botão EXPRESS
- G** Luz EXPRESS
- H** Botão SELEÇÃO DO PROGRAMA
- I** Luz FALTA SAL
- L** VISOR
- M** Luz ABRILHANTADOR VAZIO
- N** Botão MEIA CARGA/DEFINIÇÕES
- O** Luz MEIA CARGA
- P** Luz HYGIÈNE+
- Q** Botão HYGIÈNE+
- R** Luz SMART DOOR
- S** Botão SMART DOOR/TRANCA PARA CRIANÇAS
- T** Botão "INICIAR/REPOR"
- U** Luz PASTILHAS
- V** Luz ADD-DISH

14. DADOS TÉCNICOS

TAMANHO

DADOS	INDEPENDENTE		ENCASTRADA	
	COM BANCADA	SEM BANCADA	SEMI-INTEGRADA	ENCASTRADA
Largura x Altura x Comprimento (cm)	60x85x60.9	59,8x82x58	59,8x81,8 + 89,8x57	59,8x81,8 + 89,8x55
Comprimento com porta aberta (cm)	120	117	117	117

DADOS TÉCNICOS (ver placa de classificação)

Definições de capacidade (EN 50242)	12	13	14	15	16
Capacidade com tachos e pratos	8 pessoas	8 pessoas	9 pessoas	9 pessoas	9 pessoas
Pressão de abastecimento de água (MPa)	Mín. 0,08 - Máx. 0,8				
Fusível/Entrada de energia/Tensão de alimentação	Ver placa de classificação				

15. SELEÇÃO DO PROGRAMA E FUNCIONALIDADES ESPECIAIS







Botão LIGAR/DESLIGAR

- Para ligar e desligar o aparelho, prima o botão **LIGAR/DESLIGAR** .

Ligar o aparelho pela primeira vez

- Ligue a máquina a uma fonte de alimentação.
- Pressione o botão "**LIGAR/DESLIGAR**" .

Nesta fase, apenas os botões "**SELEÇÃO DO PROGRAMA**" e "**INICIAR/REPOR**" permanecerão ativos.

- No visor aparece a mensagem "**DEFINIR IDIOMA**", seguida de "**ENGLISH**".
- Pressionando o botão "**SELEÇÃO DO PROGRAMA**"   pode selecionar o idioma pretendido.
- Para aceitar a escolha do idioma, pressione o botão "**INICIAR/REPOR**" . Imediatamente após, aparece no visor a indicação "**BEM-VINDO**" uma vez e as luzes se desligarão.
- No visor aparece o programa predefinido "**ECO**".
- Para adaptar o ciclo de lavagem ao tipo de louça suja, escolha o programa adequado selecionando os dois botões "**SELEÇÃO DO PROGRAMA**"  .
- Selecione as opções de lavagem, se necessário.
- Prima o botão "**INICIAR/REPOR**" .



ADVERTÊNCIA:

Na eventualidade de a máquina continuar ligada sem ser selecionado ou iniciado qualquer programa, esta irá desligar-se automaticamente após 5 minutos.

Da próxima vez que ligar o aparelho

Mantenha premido o botão **LIGAR/DESLIGAR** para ligar a máquina e o programa "**ECO**" ou o programa que decidiu usar no visor aparecerá, guardando-o quando a máquina de lavar louça está ligada. (Para guardar o programa, veja o "**menu DEFINIÇÕES**" no parágrafo específico "**FUNÇÃO MEMO**").

Programas "AUTOMÁTICO"

Modelos com sensor de carregamento inteligente

O programa "**AUTO WASH**" define automaticamente a temperatura e o tempo de lavagem ideais, otimizando dessa forma o consumo de água e de eletricidade, graças a um algoritmo que analisa o nível de sujidade da louça em tempo real.

Modelos com sensor de sujidade (apenas em alguns modelos).

A máquina de lavar louça está equipada com um sensor de sujidade, capaz de analisar a turbidez da água durante **todas as fases do programa "AUTOMÁTICO" (ver lista de programas)**. Este dispositivo adapta automaticamente os parâmetros do ciclo de lavagem à quantidade real de sujidade nos pratos, uma vez que a turvação da água está ligada à quantidade de sujidade nos pratos. Assim, excelentes resultados de lavagem são garantidos enquanto se otimiza o consumo de energia e de água.

Programas "IMPULSE" ou "INTERMITTENT" (apenas em alguns modelos)

Alguns programas utilizam um sistema de lavagem de impulsos ou intermitente (dependendo do modelo) que reduz o consumo, o ruído e melhora o desempenho.

O funcionamento "intermitente" da bomba de lavagem **NÃO** deve ser considerado uma avaria; é uma característica da lavagem de impulsos, pelo que deve ser considerado uma característica normal do programa.

ADDDISH (possibilidade de adicionar pratos após o programa ter iniciado)

Quando o programa começa, só deve abrir a porta e adicionar mais pratos quando a luz indicadora **ADDDISH** estiver ligada. O aparelho para automaticamente e o tempo restante para o fim do ciclo pisca no visor. Feche a porta, **sem pressionar nenhum botão**.

Abra a porta lentamente e com cuidado para evitar salpicos de água da lavagem.

A adição de pratos após a luz indicadora **ADDDISH** se ter apagado é fortemente desencorajada, uma vez que isso pode afetar o desempenho da lavagem.

ADVERTÊNCIA:

Se abrir a porta durante o ciclo de secagem, um sinal de áudio intermitente avisa de que o ciclo de secagem ainda não terminou.

Interromper um programa

Abrir a porta quando um programa está a funcionar não é recomendado especialmente durante as fases principais de lavagem e de enxaguamento a quente final. No entanto, se a porta for aberta durante um programa (por exemplo, para adicionar pratos) a máquina para automaticamente.

Feche a porta, **sem pressionar nenhum botão**. O ciclo começa do ponto onde se parou.





ADVERTÊNCIA:

Se abrir a porta durante o ciclo de secagem, um sinal de áudio intermitente avisa de que o ciclo de secagem ainda não terminou.

Mudar um programa em execução

Se pretende cancelar e alterar um programa já em curso, proceda da seguinte forma:

1. Mantenha premido o botão **"INICIAR/REPOR"**  durante pelo menos 3 segundos.
2. A contagem regressiva aparece no visor **"3-2-1"** enquanto o botão **"REPOR"** é mantido pressionado.
3. No visor aparece **"REPOR"** e soa sinal sonoro.
4. O programa em curso será cancelado e o programa **"ECO"**, ou o programa que decidiu utilizar, aparece no visor, memorizar com a máquina de lavar louça ligada.
5. Neste ponto pode definir um novo programa usando as chaves **"SELEÇÃO DO PROGRAMA"**  .



ADVERTÊNCIA:

Antes de iniciar um novo programa, deve verificar se ainda há detergente no dispensador. Se necessário, ateste o detergente.

Operações do programa (apenas para modelos independentes)

Enquanto o programa está em execução, o visor apresenta o tempo restante até ao fim do ciclo e o nome do programa definido pode ser exibido pressionando qualquer tecla com exceção de "INICIAR/REPOR" .

Se houver alguma falha no fornecimento de energia enquanto a máquina de lavar louça estiver a funcionar, uma memória especial armazena o programa selecionado e, quando a energia é restaurada, continua de onde parou.

Fim do programa

O fim do programa é indicado em 3 sinais com duração de 3 segundos intercalados com uma pausa de 20 segundos. Após um minuto, a máquina de lavar louça desliga-se. Ao mesmo tempo a mensagem "FIM" aparece no visor durante um minuto.

Apenas para modelos com a opção "SMART DOOR", durante a fase de secagem a porta irá abrir automaticamente e terá de esperar até ao sinal do fim do ciclo para remover a louça.

Botão "EXPRESS" (apenas em alguns modelos)

Este botão permite uma economia média de energia e tempo de 25% (de acordo com

o ciclo selecionado), reduzindo a temperatura da água de lavagem e o tempo de secagem durante o enxaguamento final. Esta opção é recomendada para a lavagem à noite quando não são necessários pratos perfeitamente secos imediatamente. Para uma melhor secagem, deixe a porta da máquina de lavar louça ligeiramente aberta para promover a circulação natural do ar na máquina de lavar louça.

Botão MEIA CARGA / DEFINIÇÕES

Esta chave permite-lhe selecionar duas funções diferentes.

MEIA CARGA

- Botão "MEIA CARGA" (apenas nos modelos com esta função)

Especialmente desenvolvido para pequenas cargas com sujidade ligeira que se adaptam a aproximadamente a metade da capacidade da máquina de lavar louça. Selecionando esta opção, consegue economizar tempo, energia e água.

Depois de selecionar o programa, pressione o botão e a luz indicadora acende-se.

Se esta opção não for compatível com o programa definido, ouvir-se-á um som.

Em modelos apenas com a versão **PRO**, também pode escolher a cesta de lavagem.

Cada vez que o botão de meia carga for pressionado, o cesto de lavagem aparecerá no visor.



Ambos os cestos.



Cesto inferior.



Cesto superior

Em modelos com um 3º cesto, estará sempre ativo.

DEFINIÇÕES 5"









A máquina de lavar louça vem com certas definições de fábrica. No entanto, pode adaptar os vários parâmetros às suas necessidades de lavagem no menu de definições.

Os seguintes parâmetros podem ser ajustados (**IDIOMA** → **PASTILHAS** → **REMOVEDOR DE CALCÁRIO** → **ABRILHANTADOR** → **SINAL SONORO** → **FUNÇÃO MEMO** → **LUZ INTERIOR***).

*apenas nos modelos com esta função

Iniciar **SEMPRE** o procedimento com a máquina de lavar louça desligada.

CONFIGURAÇÃO DO IDIOMA

1. Ligue a máquina de lavar louça com o botão "LIGAR/DESLIGAR" .
2. Mantenha o botão "OPÇÕES"  5" pressionado por cerca de 5 segundos.
3. No visor aparece a mensagem "DEFINIÇÕES".
4. Pressionando a tecla "SELEÇÃO DO PROGRAMA"   pode selecionar os parâmetros sucessivos a serem ajustados.
5. Selecione a opção "IDIOMA" que aparece no visor
6. Pressione o botão "INICIAR/REPOR"  para confirmar o parâmetro selecionado.
7. "ENGLISH" aparece no visor.
8. Pressione os botões "SELEÇÃO DO PROGRAMA"   para escolher o novo idioma.
9. Pressione o botão "INICIAR/ REPOR"  para confirmar que o idioma escolhido foi definido, "IDIOMA" será exibido e ouve-se um curto som.
10. Para sair do menu, pressione a tecla "LIGAR/DESLIGAR" .

PASTILHAS

DEFINIÇÃO OPÇÃO "PASTILHAS" (apenas nos modelos com esta função)







Esta opção permite o uso ideal das pastilhas ("3 em 1"/ "4 em 1"/ "5 em 1", etc.). Ao pressionar este botão, o programa de lavagem definido é alterado, a fim de obter ótimo desempenho usando pastilhas ou detergentes combinados; além disso, os indicadores de sal e abrillantador são desativados.





ADVERTÊNCIA:

Uma vez selecionada, esta opção também permanece ativa (luz ligada) para ciclos de lavagem subsequentes e só pode ser desativada (luz desligada), desmarcando a opção.

Esta opção é recomendada ao utilizar o programa RAPID, cuja duração será estendida para permitir um melhor desempenho das pastilhas de detergente.

1. Ligue a máquina de lavar louça com o botão "LIGAR/DESLIGAR" .
2. Mantenha o botão "OPÇÕES"  5" pressionado por cerca de 5 segundos"
3. A mensagem "DEFINIÇÕES" aparece no visor.
4. Pressionando a tecla "SELEÇÃO DO PROGRAMA"   pode selecionar os parâmetros sucessivos a serem ajustados.
5. Selecione a opção "PASTILHAS"
6. Pressione o botão "INICIAR/REPOR"  para confirmar o parâmetro selecionado.
7. Pressione o botão "SELEÇÃO DO PROGRAMA"   para escolher as duas definições
- PASTILHAS
- NÃO

8. Confirme a sua escolha pressionando **"INICIAR/REPOR"** .
- Se a definição **"PASTILHAS"** for confirmada, **"PASTILHAS"** aparecerá no visor, que irá rolar continuamente e aparecerá a luz **"PASTILHAS"** no visor.
 - Se a definição **"NÃO"** for confirmada, aparecerá no visor **"PASTILHAS"** e a luz de aviso será desligada.

9. Para sair do menu, pressione a tecla **"LIGAR/DESLIGAR"** .

REMOVEDOR DE CALCÁRIO

Para as definições do **REMOVEDOR DE CALCÁRIO**, consulte o capítulo apropriado.

ABRILHANTADOR

Para as definições **ABRILHANTADOR**, consulte o capítulo apropriado.





SELEÇÕES E DEFINIÇÕES DE SINAL SONORO

O sinal sonoro que soa ao pressionar as teclas utilizadas para selecionar e configurar as funções de lavagem e as opções podem ser ativadas/desativadas da seguinte forma (ele é ativado por padrão):





ADVERTÊNCIA:

O sinal do sinal sonoro permanecerá sempre ativo quando a máquina estiver ligada e desligada, no início ou no fim de um ciclo de lavagem ou no caso de um problema ou erro com a máquina

1. Ligue a máquina de lavar louça com o botão **"LIGAR/DESLIGAR"** .
2. Mantenha o botão **"OPÇÕES"**  5" pressionado por cerca de 5 segundos"
3. A mensagem **"DEFINIÇÕES"** aparece no visor.
4. Pressionando a tecla **"SELEÇÃO DO PROGRAMA"**   pode selecionar os parâmetros sucessivos a serem ajustados.
5. Selecione a definição **"SINAL SONORO"**

6. Pressione o botão **"INICIAR/ REPOR"**  para confirmar o parâmetro selecionado.







7. Pressione o botão **"SELEÇÃO DO PROGRAMA"**   botões para escolher as duas definições
- **SIM**
 - **NÃO**

8. Confirme a sua escolha pressionando **"INICIAR/REPOR"** .
- Se a definição for confirmada, **"SINAL SONORO"** aparece no visor e irá rolar continuamente.

9. Para sair do menu, pressione a tecla **"LIGAR/DESLIGAR"** .

FUNÇÃO MEMO

A fim de permitir o armazenamento do último programa utilizado, proceda do seguinte modo:

1. Ligue a máquina de lavar louça com o botão **"LIGAR/DESLIGAR"** .
2. Mantenha o botão **"OPÇÕES"**  5" pressionado por cerca de 5 segundos"
3. A mensagem **"DEFINIÇÕES"** aparece no visor.
4. Pressionando a tecla **"SELEÇÃO DO PROGRAMA"**   pode selecionar os parâmetros sucessivos a serem ajustados.
5. Selecione a definição **"ÚLTIMO UTILIZADO"**
6. Pressione o botão **"SELEÇÃO DO PROGRAMA"**   para escolher as duas definições
 - **ÚLTIMO UTILIZADO**
 - **NÃO**
7. Confirme a sua escolha pressionando **"INICIAR/REPOR"** .
- Se a definição for confirmada **"ÚLTIMO UTILIZADO"** aparecerá no visor e rolará continuamente.

8. Para sair do menu, pressione a tecla **"LIGAR/DESLIGAR"** .

LUZ INTERIOR (apenas nos modelos com esta função)

O inovador sistema de iluminação interna foi projetado de acordo com elevados padrões estéticos para tornar a sua máquina de lavar louça ainda mais funcional. Ao carregar ou esvaziar a máquina de lavar louça, duas poderosas luzes LED iluminam o interior da máquina de lavar louça.

As luzes acendem-se assim que a máquina for ligada com o botão **"LIGAR/DESLIGAR"** .

Após um período de 5 min. a máquina de lavar louça entra em modo stand-by, desligando as luzes.



Após o fim do ciclo, prima o botão **"LIGAR/DESLIGAR"**  para ligar a iluminação interna novamente.

A luz não se acende quando a máquina está na condição de início ou pausa atrasada.

1. Ligue a máquina de lavar louça com o botão **"LIGAR/DESLIGAR"** .



2. Mantenha o botão **"OPÇÕES"**  pressionado durante cerca de 5 segundos.

3. A mensagem **"DEFINIÇÕES"** aparece no visor.

4. Pressionando a tecla **"SELEÇÃO DO PROGRAMA"**   pode selecionar os parâmetros sucessivos a serem ajustados.

5. Selecione a opção **"EMOLTION LIGHT"**.

6. Pressione o botão **"INICIAR/REPOR"**  para confirmar o parâmetro selecionado.

7. Pressione os botões **"SELEÇÃO DO PROGRAMA"**   para escolher as duas definições:

- **LUZ INTERIOR**
- **NÃO**

8. Confirme a sua escolha pressionando **"INICIAR/REPOR"** .

- Se a definição **"LUZ INTERIOR"** for confirmada, **"LUZ INTERIOR"** aparecerá no visor, o que irá rolar continuamente.

- Se a definição **"NÃO"** for confirmada, aparece no visor **"PASTILHAS"**.

9. Para sair do menu, pressione a tecla **"LIGAR/DESLIGAR"** .

FLOOR LIGHT (apenas em alguns modelos)

Enquanto o programa de lavagem está em execução, uma luz no piso é projetada no chão sob a porta da máquina de lavar louça. Quando os ciclos de lavagem são iniciados, a luz permanece acesa até o final do ciclo de lavagem.

A luz do chão pisca durante 10 seg. para indicar o fim do ciclo de lavagem.

A luz não se acende quando a máquina está na condição de início ou pausa atrasada.

A luz do chão não é visível se a base estiver instalada na frente da mesma ou se um objeto for colocado na frente do projetor de sinal.

Botão "HYGIENE +" (apenas em alguns modelos)

Esta opção permite que aumente a temperatura e modifique alguns parâmetros do ciclo de lavagem para que o interior da máquina pode ser efetivamente higienizado.

Botão SMART DOOR / TRINCO PARA CRIANÇAS

"SMART DOOR" (apenas em alguns modelos).

Esta opção ativa um dispositivo especial que abre a porta alguns centímetros durante ou no fim do ciclo de secagem (dependendo dos programas), favorecendo uma secagem mais natural e eficiente da louça. A duração do ciclo selecionado será alterada automaticamente, para permitir que as temperaturas de lavagem sejam otimizadas, proporcionando uma redução significativa do consumo de energia. A abertura da porta na última fase de secagem permite que o ar seja recirculado, eliminando o risco de odores desagradáveis.

Quando a porta se abre, aparece no visor a mensagem "SMART DOOR".

Esta opção estará automaticamente ativa no programa "ECO". No entanto, há a opção de desativá-la.



ADVERTÊNCIA:



Com esta opção selecionada, não deve, de forma alguma, impedir que a porta se abra nem a force a fechar, pois isso danificaria o mecanismo. Deixe o espaço à frente da porta livre e antes de a fechar, aguarde a reativação do dispositivo de abertura.

TRINCO PARA CRIANÇAS 5"

ATIVAÇÃO DE TRINCO PARA CRIANÇAS

A máquina de lavar louça está equipada com um trinco para crianças. O trinco para crianças desativa os comandos, evitando assim mudanças indesejadas ou acidentais.

O trinco para crianças pode ser ativado ou desativado da seguinte forma:

1. Ligue a máquina de lavar louça mantendo premido o botão "LIGAR/DESLIGAR"  ①.
2. Pressione o botão "TRINCO PARA CRIANÇAS"  5" durante cerca de 5 segundos.
3. Aparecerá no visor um "TRINCO PARA CRIANÇAS LIGADO" e ouvir-se-á um curto bip.
4. Apenas o botão "LIGAR/DESLIGAR"  permanecerá ativo
5. Cada vez que pressionar as teclas desativadas, aparecerá no visor "TRINCO".

DESATIVAÇÃO DO TRINCO PARA CRIANÇAS

1. Pressione o botão "TRINCO PARA CRIANÇAS"  5" per circa 5 secondi.
2. "TRINCO DESL." aparece no visor e será ouvido um bip curto.

Ao desligar a máquina com o botão "LIGAR/DESLIGAR"  da próxima vez que a máquina for ligada, o trinco para crianças estará ativado.

Luz de advertência "SEM SAL"

Quando aparece a mensagem "SAL" no visor ou, quando presente, acende-se a luz relativa , encha o tanque (ver capítulo "ADICIONAR SAL").

Se o nível de ajuste do removedor de calcário estiver definido para 0, isso nunca vai acontecer (veja o capítulo na configuração do removedor de calcário).

Luz de aviso "SEM ABRILHANTADOR"

Quando aparece no visor a mensagem "ABRILHANTADOR" ou, quando presente, a luz relativa acende , encha o tanque.(ver capítulo "ADICIONAR ABRILHANTADOR").

Se o nível ADICIONAR ABRILHANTADOR estiver definido para 0, isso nunca acontecerá.

Botão "INÍCIO ADIADO"

Seleção do início adiado

Este botão permite programar o início do ciclo de lavagem, com atraso entre 0:30 e 24 horas.

Para definir o início adiado proceda da seguinte forma.

- 1.Ligar a máquina de lavar loiça mantendo premido o botão "**LIGAR/ DESLIGAR**" durante cerca de 3 seg.⌚
- 2.Selecione o programa de lavagem.
- 3.Prima o botão "**INÍCIO ADIADO**"  ("**0:30**" aparece no visor).
- 4.Pressiona o botão novamente para aumentar o atraso (cada vez que é pressionado, o atraso é aumentado por 30 minutos, até um atraso de 4 horas, após cada vez que o botão é pressionado, aumentará 1 hora até um máximo de 24:00. Pressionando novamente o botão depois de um atraso das 24:00h retornará às 0:00 (início adiado desativado).

5.As definições de início adiado permanecerão visíveis no visor durante 5 segundos, ou até que os botões **LIGAR/DESLIGAR - SELEÇÃO DO PROGRAMA - INICIAR/REPOR** sejam pressionados.

Mudar o programa não muda o tempo de atraso e o LED permanecerá ligado.

Quando pressiona o botão "INÍCIO ADIADO" a última configuração feita será exibida.

PT

Contagem regressiva e programa começam com INÍCIO ADIADO

- 1.Quando é adicionado um adiamento a um programa:
- depois de pressionar "**INICIAR/ REPOR**" 
- 2.A luz "**INÍCIO ADIADO**" permanece ligada até ao final do tempo.
- 3.A contagem decrescente de tempo adiado começa a aparecer no visor "**COMEÇA EM XX: XX**".
- 4.A hora será exibida com intervalos de 30 minutos ao longo de 24 horas e intervalos de um minuto nas últimas 2 horas.
- 5.Pressionando qualquer botão (exceto os botões "**LIGAR/DESLIGAR, Wi-Fi Enrollment, "INICIAR/REPOR**" durante 3 segundos, aparece o nome do programa "**P XX NAME**" (P + número do programa + nome do programa) para uma única rolagem e depois a hora do atraso é exibida novamente.

No caso de uma falha ou desconexão de energia, a máquina de lavar loiça armazena o tempo restante no início, que será retomado no ponto em que foi interrompido assim que a fonte de alimentação for restabelecida ou a máquina for ligada novamente



Se desejar cancelar o início adiado proceda da seguinte forma:

- Prima e mantenha premido o botão **"INICIAR/REPOR"** durante pelo menos 3 segundos. O visor mostra **"REPOR"** e os sinais sonoros soam.
- O início adiado e o programa selecionado serão cancelados. No visor aparecem dois traços.
- Neste ponto, se quiser iniciar a máquina de lavar louça, será necessário definir novamente o programa desejado e selecionar os botões de opção, se necessário.

**Ativação ou exclusão do programa MODO DEMO:
(Programa de demonstração a utilizar exclusivamente nos pontos de venda)**

ATIVACÃO DO MODO DEMO

Iniciar SEMPRE o procedimento com a máquina de lavar louça desligada.

1. Para iniciar o **MODO DEMO**, prima o botão **"LIGAR/DESLIGAR"**  e o botão **"MEIA CARGA/DEFINIÇÕES"**  em simultâneo, durante 10 segundos.
2. A mensagem **"DEMO ON"** irá rolar **duas vezes** no visor.
3. A máquina está agora pronta para simular vários programas e opções.

Interação com MODO DEMO



- No **"MODO DEMO"** o utilizador pode operar a máquina de lavar louça como em condições normais de funcionamento, mas não pode iniciar o programa, apenas os **Programas, Opções e Início adiado** estão ativos. Também pode desligar a máquina de lavar louça.

- Se nenhum botão for pressionado dentro de 7 segundos, a máquina lava louça retorna para o **MODO DEMO PASSIVO**.

Quando a máquina de lavar louça é ligada e o MODO DEMO ainda está ativo, a mensagem "DEMO ON" rola duas vezes no visor para alertar o utilizador de que a máquina está neste modo.

DESATIVAÇÃO DO MODO DEMO

Iniciar SEMPRE o procedimento com a máquina de lavar louça desligada.

1. Para desativar o **MODO DEMO**, pressione o botão **"LIGAR/DESLIGAR"**  e os botões **"MEIA CARGA/DEFINIÇÕES"**  ao mesmo tempo durante 10 segundos.
2. A mensagem **"DEMO OFF"** rolará **duas vezes** no visor.
3. A máquina de lavar louça desliga.
4. A máquina está agora pronta para ligar e ativar no modo normal.

16. CONTROLO REMOTO (WI-FI)

Este aparelho está equipado com tecnologia **Wi-Fi** que permite à máquina ser controlada remotamente através de uma aplicação.

EMPARELHAMENTO DO ELETRODOMÉSTICO (NA APLICAÇÃO)

- Descarregue a aplicação **hOn** para o seu dispositivo lendo o seguinte código QR:



ou pela ligação:

go.haier-europe.com/download-app

A aplicação **hOn** encontra-se disponível para tablets e smartphones Android e iOS.

Para descobrir todos os detalhes das funcionalidades **Wi-Fi**, explore os menus da aplicação no modo **DEMO**.

- Certifique-se de que o router está ligado e que o seu smartphone/tablet está ligado à sua rede **Wi Fi**.

A frequência da sua rede **Wi-Fi** doméstica deve ser de **2.4 GHz**. Não consegue configurar a máquina se a sua rede doméstica estiver definida para **5 GHz**.

- Ligue o **BLUETOOTH** no seu smartphone/tablet (caso disponível).
- Abra a aplicação, crie um perfil de utilizador e registe o aparelho, seguindo as instruções que aparecem no ecrã do dispositivo.

Emparelhamento bem sucedido

- Se o emparelhamento com a aplicação for bem sucedido, a luz **'Wi-Fi'** acende e continuará ligada.
- O visor mostrará **"LIGADO"**, seguido de **"CONTROLO REMOTO ON"**
- Agora pode controlar a máquina de lavar loiça a partir da aplicação.

Emparelhamento sem sucesso

Se o emparelhamento com a aplicação falhar (ou tiverem passado 5 minutos):

- O indicador **"Wi-Fi"** irá desligar.
- **"TENTE NOVAMENTE"** aparecerá no visor do produto.
- A máquina de lavar loiça não será ligada.
- Repita o procedimento de emparelhamento a partir da aplicação.

Repor WiFi

No caso de problemas ou no caso de se alterar as definições do router doméstico (por ex.: alterar o nome/palavra-passe da rede, fornecedor de internet, etc.) repita o procedimento de emparelhamento, removendo o produto da aplicação ou alterando as credenciais da rede **Wi-Fi** a partir das definições do aparelho, dentro da aplicação.

ATIVAR O CONTROLO REMOTO

Sempre que quiser utilizar a máquina de lavar loiça remotamente:

- Certifique-se de que o router está ligado e conectado à Internet.
- Carregue a máquina de lavar loiça, carregue o detergente, feche a porta.
- Ligue a máquina de lavar loiça com o botão **"LIGAR/DESLIGAR"**.

- Pressione o botão **"Wi-Fi"**  **"CONTROLO REMOTO ON"** aparece no visor.
- Feche a porta.

Para modelos encastrados, faça isso antes de ligar o produto.

- Agora é possível controlar a máquina de lavar louça a partir da aplicação.

DESATIVAR O CONTROLO REMOTO

- Para sair do controlo remoto, prima novamente o botão **"Wi-Fi"**  no aparelho.

- O indicador **"Wi-Fi"** piscará muito lentamente.

● Com ciclo em curso:

A mensagem **"CONTROLO REMOTO OFF"** aparece no visor do produto. O visor irá então apresentar o tempo restante. O ciclo será concluído sem controlo da aplicação.

● Com ciclo em curso:

A mensagem **"CONTROLO REMOTO OFF"** aparece no visor do produto. O visor irá então apresentar o tempo restante. O ciclo será concluído sem controlo da aplicação.

Forma alternativa de sair do controlo remoto.

- Pressione o botão **"INICIAR/REPOR"**  **durante três segundos**. Se existir um ciclo em curso, este será cancelado e a máquina irá sair do modo **"CONTROLO REMOTO"**. A luz indicadora **"Wi-Fi"** irá piscar lentamente. Pode agora definir um novo ciclo de lavagem utilizando o painel de controlo.

- Pressione o botão **"LIGAR/DESLIGAR"**  **durante três segundos (ou desligue a alimentação)**.

Se existir um ciclo em curso, este será colocado em pausa e a máquina irá sair do modo **"CONTROLO REMOTO"**. Ao ligar novamente a máquina, a luz indicadora de **"Wi-Fi"** irá piscar lentamente e qualquer outro ciclo em curso irá continuar a partir do momento da interrupção.

Ao abrir a porta, qualquer CONTROLO REMOTO será desativado. Para retomar o controlo a partir da aplicação, feche a porta.

Luz indicadora de "Wi-Fi"

- Indica o estado de ligação do produto à rede Wi-Fi doméstica. Esta pode:

- **SEMPRE ON (LIGADA):** ativada por controlo remoto.
- **PISCAR MUITO LENTO:** controlo remoto desativado.
- **PISCAR LENTO:** reset da rede **Wi-Fi** (durante emparelhamento na aplicação).
- **PISCAR RÁPIDO:** aparelho associado à aplicação, mas sem conexão **Wi-Fi**. Verifique o funcionamento correto do router ou das credenciais de **Wi-Fi** atualizadas (nome de rede e/ou palavra-passe). Neste caso, atualize as definições na aplicação seguindo as instruções do smartphone.











17. LEGENDA DE PROGRAMAS

Programa		Descrição
P1	 35'	WASH&DRY 35' Este programa permite lavar e secar uma carga limitada em apenas 35 minutos (com sujidade recente)
P2	 59'	RÁPIDO 59' Este é um programa de carga completo projetado para lavar e secar em menos de uma hora, mantendo um desempenho de lavagem de alta qualidade.
P3	 ECO	ECO Um programa standard e mais eficiente em termos de consumo combinado de energia e de água para pratos com sujidade normal. Programa standard EN60436.
P4		UNIVERSAL Adequado para pratos com ligeira sujidade do dia a dia, o seu programa de referência diária.
P5		INTENSIVO Para panelas com muita sujidade e quaisquer outros itens que exijam uma lavagem forte e eficaz. Projetado perfeitamente para pratos, tachos e panelas muito sujas.
P6		COPOS Um ciclo de limpeza suave para os seus pratos e cristais mais delicados. Um programa dedicado que protege a vida útil dos seus artigos de vidro.
P7	 AUTO	AUTO WASH Um programa que seleciona automaticamente a duração e a temperatura do ciclo mais eficiente e eficaz, em função da carga e do grau de sujidade* *Apenas em alguns modelos
P8	 AUTO PLUS	AUTO PLUS Programa automático para sujidade pesada e grande carga. Os níveis de carga e sujidade* definem a duração e a temperatura do ciclo * Sensor de sujidade apenas disponível em determinados modelos
P9		NOITE O programa perfeito, concebido para reduzir ao mínimo os níveis de ruído da máquina de lavar louça.
P10		PRÉ-LAVAGEM Pré-lavagem rápida para a loiça usada pela manhã ou pelo almoço, quando se quer realizar apenas uma lavagem depois do jantar.

PT

Lavagem com pré-lavagem

No caso dos programas de lavagem com pré-lavagem, é aconselhável adicionar uma segunda dose de detergente (máximo de 16 g), a ser directamente colocada no interior da máquina.

Programa			Detergente pré-lavagem	Temperatura de lavagem (°C)	Tempo médio de lavagem ³ (min.)	Funções e Opções				
						Tecla "EXPRESS" ¹	Tecla "MEIA CARGA" ¹	Tecla "SMART DOOR" ¹	Tecla "HYGIENE +" ¹	Tecla "TPASTILHAS" ²
P1		WASH&DRY 35'	■	60	35	N/A	SIM*	SIM	N/A	SIM
P2		RÁPIDO 59'	●	65	59	SIM	SIM*	SIM	SIM	SIM
P3		ECO	■	45	235	SIM	SIM*	SIM	SIM	SIM
P4		UNIVERSAL	■	60	129	SIM	SIM*	SIM	SIM	SIM
P5		INTENSIVO	●	75	146	SIM	SIM*	SIM	SIM	SIM
P6		COPOS	■	45	96	SIM	SIM*	SIM	N/A	SIM
P7		AUTO WASH	■	55 - 65	120 - 160	N/A	SIM*	SIM	SIM	SIM
P8		AUTO PLUS	■	65 - 75	130 - 160	N/A	SIM*	SIM	SIM	SIM
P9		NOITE	■	55	255	N/A	SIM*	SIM	SIM	SIM
P10		PRÉ-LAVAGEM	■	■	10	N/A	SIM*	SIM	N/A	N/A

● = Detergente pré-lavagem

¹= apenas em alguns modelos

²= Somente se a função for ativada via DEFINIÇÕES.

* "MEIA CARGA/MEIA CARGA PRO" opção disponível de acordo com o modelo

N/A= OPÇÃO INDISPONÍVEL

³= Com água fria (15 °C) - Tolerância $\pm 10\%$ -

Se usar água quente, o tempo restante até ao fim do programa é actualizado automaticamente enquanto o programa está a ser executado.

Os valores são medidos em laboratório segundo a norma europeia **EN60436** (os valores podem variar consoante as condições de uso).

A duração real do ciclo de lavagem varia de acordo com o modelo.

18. UNIDADE DE AMACIADOR DE ÁGUA

Consoante a fonte do abastecimento, a água contém diferentes quantidades de calcário e de minerais que são depositadas na loiça deixando manchas ou marcas brancas. Quanto maior o nível destes minerais presentes na água, mais dura é a água. A máquina de lavar loiça está equipada com uma unidade de amaciador de água que, através do uso de sal regenerador especial, fornece água sem calcário para lavar a loiça. O grau de dureza da água pode ser obtido junto da empresa fornecedora da rede de água.

Regulação do amaciador de água









O amaciador de água pode tratar água com um grau de dureza de até 90 °fH (gradação francesa) ou 50 °dH (gradação alemã) dispondo de oito posições de regulação. As posições estão indicadas na tabela a seguir, com a água de abastecimento relativa a ser tratada.

Nível	Dureza da água		Uso de sal regenerador	Posição do amaciador de água
	°fH (gradação francesa)	°dH (gradação alemã)		
0	0-5	0-3	NÃO	S0
1	6-10	4-6	SIM	S1
2	11-20	7-11	SIM	S2
3	21-30	12-16	SIM	S3
4*	31-40	17-22	SIM	S4
5	41-50	23-27	SIM	S5
6	51-60	28-33	SIM	S6
7	61-90	34-50	SIM	S7

*** A unidade de amaciador de água está programada de fábrica no nível 4 (S4) uma vez que esta posição satisfaz os requisitos da maioria dos utilizadores.**

Proceda da seguinte forma para regular a posição da sua unidade de amaciador de água de acordo com o nível de dureza da água:

A máquina de lavar loiça tem de estar SEMPRE desligada antes de iniciar este procedimento.

- Ligue a máquina de lavar loiça com o botão "LIGAR/DESLIGAR" .
- Mantenha o botão "OPÇÕES"  pressionado durante cerca de 5 segundos.
- A mensagem "DEFINIÇÕES" aparece no visor.
- Pressionando a tecla "SELEÇÃO DO PROGRAMA"   pode selecionar os parâmetros sucessivos a serem ajustados.
- Selecione a definição "REMOVEDOR DE CALCÁRIO".
- Pressione o botão "INICIAR/REPOR"  para confirmar o parâmetro selecionado.
- O nível de ajuste aparece no visor (o nível definido de fábrica é "S4").
- Pressione os botões "SELEÇÃO DO PROGRAMA"   para escolher diferentes níveis de definições.
- Confirme a sua escolha pressionando "INICIAR/REPOR" .
- "REMOVEDOR DE CALCÁRIO" deslizará no visor.
- Para sair do menu, pressione a tecla "LIGAR/DESLIGAR" .

Para alterar novamente a definição do removedor de calcário da água, siga o mesmo procedimento.



ADVERTÊNCIA

Se não conseguir completar o procedimento, desligue a máquina de lavar loiça pressionando o botão "LIGAR/DESLIGAR" e inicie o procedimento novamente a partir do princípio (PASSO 1).

Informações sobre regeneração de resina com sal

A fase de regeneração é realizada no fim de um ciclo de lavagem.

Aproximadamente **3,5 litros** de água são consumidos na fase de regeneração da resina, com um consumo de energia de aproximadamente **1 Wh** e um aumento no tempo de ciclo de aproximadamente **7 minutos**.

Para o ciclo **Eco**, é como mostrado na tabela.

Nível	VISOR	Frequência
S0	VISOR S0	Nunca
S1	VISOR S1	1 cada 9 ciclos
S2	VISOR S2	1 cada 7 ciclos
S3	VISOR S3	1 cada 5 ciclos
S4	VISOR S4	1 cada 4 ciclos
S5	VISOR S5	1 cada 3 ciclos
S6	VISOR S6	1 cada 2 ciclos
S7	VISOR S7	Cada ciclo

PT

19. AVARIAS E GARANTIA

Se considerar que a máquina de lavar loiça não está a funcionar correctamente, consulte o guia rápido fornecido a seguir com algumas sugestões práticas sobre como resolver os problemas mais comuns. **Se a avaria continuar ou voltar a ocorrer, contacte o Centro de Assistência Técnica.**

RELATÓRIOS DE ERROS:

- **Modelos com um ecrã:** os erros são comunicados por um número antecedido da letra "E" (por ex. Erro 2 = E2) e de um curto sinal sonoro.
- **Modelos sem um ecrã:** o erro é mostrado através do piscar de LEDs quantas vezes o código do erro, seguido por uma pausa de 5 segundos (exemplo: Erro 2 = dois flashes de luz Led - pausa de 5 segundos - dois flashes - etc ...).

Apenas modelos com um ecrã

Erro apresentado	Significado e soluções
"SEM ÁGUA" com curto sinal sonoro (<i>apenas em alguns modelos</i>). ERRO E2 (<i>com visor</i>) com um curto sinal sonoro	A máquina de lavar loiça não enche com água
	Certifique-se de que o abastecimento de água está aberto.
	Certifique-se de que a mangueira de abastecimento de água não está dobrada ou prensada.
	Certifique-se de que o tubo de descarga se encontra na altura adequada (ver secção de instalação).
	Feche o abastecimento de água, desenrosque a mangueira de abastecimento de água na parte traseira da máquina de lavar loiça e verifique se o filtro de "areia" não está entupido.
ERRO E3 (<i>com visor</i>) com um curto sinal sonoro	A máquina de lavar loiça não despeja a água
	Certifique-se de que o tubo de descarga não está dobrado, prensado ou bloqueado, e de que o filtro não está entupido. Certifique-se de que o sifão não está entupido.
ERRO E4 (<i>com visor</i>) com um curto sinal sonoro	Fuga de água
	Certifique-se de que o tubo de descarga não está dobrado, prensado ou bloqueado, e de que o filtro não está entupido. Certifique-se de que o sifão não está entupido.
ERRO E8 (<i>com visor</i>) com um sinal de áudio curto	O elemento de aquecimento de água não está a funcionar corretamente ou a placa do filtro está entupida
	Limpe a placa do filtro.
ERRO E18 (<i>com visor</i>) com um sinal de áudio curto	Problemas do nível de água; verificar a placa do filtro entupida.
	Limpe a placa do filtro.

ERRO E21 (com visor) com um sinal de áudio curto	Abastecimento de água descontrolado com válvula solenoide aberta.
	Feche a torneira de água imediatamente e desligue o aparelho da fonte de alimentação.
Qualquer outro código (com ecrã) com um curto sinal sonoro	Ligue e desligue a lava-loiças espere um minuto. Ligue a máquina e inicie um programa. Se o erro ocorrer novamente entre em contacto com um Centro de Assistência Técnica Autorizado.

Apenas modelos sem um ecrã

Se ocorrerem avarias ou anomalias quando um programa está a ser executado, o indicador luminoso correspondente ao ciclo seleccionado irá piscar rapidamente e será emitido um sinal sonoro intermitente. Neste caso, desligue a máquina de lavar loiça pressionando o botão "LIGAR/DESLIGAR". **Depois de se certificar de que o abastecimento de água está aberto, de que o tubo de descarga não está dobrado e de que o sifão ou os filtros não estão entupidos, accione novamente o programa seleccionado.**

Se a anomalia continuar, contacte o Centro de Assistência Técnica.

Esta máquina de lavar loiça está equipada com um dispositivo de segurança contra enchimento em excesso que, na eventualidade de um problema, realiza automaticamente a descarga de qualquer água em excesso.



ADVERTÊNCIA

Para assegurar o funcionamento correcto do dispositivo de segurança contra enchimento em excesso, recomendamos que não movimento ou incline a máquina de lavar loiça durante a operação. Caso seja necessário inclinar ou movimentar a máquina de lavar loiça, certifique-se de que o ciclo de lavagem está concluído e de que já não existe água no interior do aparelho.

Outras anomalias

ANOMALIA	CAUSA	SOLUÇÃO
1. Nenhum dos programas funciona	Ficha não ligada à tomada de parede	Ligue a ficha eléctrica
	Botão O/I não pressionado	Pressione o botão
	A porta está aberta	Feche a porta
	Não existe electricidade	Verifique
2. A máquina de lavar loiça não enche com água	Ver ponto 1	Verifique
	A torneira da água está fechada	Abra a torneira da água
	A mangueira de abastecimento de água está dobrada	Elimine as dobras na mangueira
	O filtro da mangueira de abastecimento de água está entupido	Limpe o filtro na extremidade da mangueira

ANOMALIA	CAUSA	SOLUÇÃO
3. A máquina de lavar loiça não despeja a água	O filtro está sujo	Limpe o filtro
	O tubo de descarga está dobrado	Elimine as dobras no tubo
	A extensão do tubo de descarga não está ligada correctamente	Siga as instruções para ligar o tubo de descarga cuidadosamente
	A ligação de saída na parede está colocada numa posição descendente e não ascendente	Contacte um técnico qualificado
4. A máquina de lavar loiça realiza a descarga de água de forma contínua	A posição do tubo de descarga é demasiado baixa	Levante o tubo de descarga a pelo menos 40 cm acima do nível do chão
5. Não é possível escutar os braços rotativos de lavagem a funcionar	Quantidade excessiva de detergente	Reduza a quantidade de detergente. Utilize detergente adequado
	Um artigo está a impedir a rotação dos braços de lavagem	Verifique
	Placa de filtração e filtro muito sujos	Limpe a placa de filtração e o filtro
6. Em aparelhos electrónicos sem um ecrã: um ou mais indicadores luminosos piscam rapidamente	Torneira de abastecimento de água fechada	Desligue o aparelho Ligue a torneira Volte a reiniciar o ciclo
7. Loiça apenas parcialmente lavada	Ver ponto 5	Verifique
	O fundo dos tachos não ficou bem lavado	Os restos de comida queimados devem ser submergidos em água antes de colocar os tachos na máquina de lavar loiça
	O rebordo dos tachos não ficou bem lavado	Mude a posição dos tachos
	Os braços rotativos de lavagem estão parcialmente bloqueados	Retire os braços rotativos de lavagem desenroscando as porcas de anel no sentido dos ponteiros do relógio e lave-os sob água corrente
	A loiça não foi colocada correctamente	Não coloque a loiça demasiado junta
	A extremidade do tubo de descarga está mergulhada em água	A extremidade do tubo de descarga não pode entrar em contacto com a água de escoamento
	Foi utilizada uma quantidade de detergente incorrecta, ou o detergente é muito antigo e duro	Aumente a quantidade de detergente consoante a sujidade dos pratos, ou mude de detergente
	A tampa do compartimento de sal não está fechada correctamente	Aperte-a correctamente
	O programa de lavagem escolhido não foi suficiente	Escolha um programa mais exaustivo

ANOMALIA	CAUSA	SOLUÇÃO
8. Detergente não distribuído ou distribuído parcialmente	Talheres, pratos, caçarolas, etc., impedem a abertura do compartimento do detergente	Posicione a loiça de modo a que esta não esteja a obstruir o compartimento do detergente
9. Presença de manchas brancas na loiça	A água de abastecimento é demasiado dura	Verifique o nível de sal e de abrillantador e regule-os. Se a anomalia continuar, contacte o Centro de Assistência Técnica
10. Ruído durante a lavagem	A loiça bate uma contra a outra	Volte a verificar a colocação da loiça no cesto
	Os braços de lavagem rotativos batem contra a loiça	Volte a verificar a colocação da loiça no cesto
11. A loiça não ficou bem seca	Fluxo de ar inadequado	Deixe a porta da máquina de lavar loiça aberta no final do programa de lavagem para permitir que a loiça seque naturalmente
	Falta abrillantador	Encha o compartimento do abrillantador

N.B.: Se, como consequência de alguma das situações acima descritas, a máquina não lavar devidamente a loiça, será necessário remover manualmente os depósitos eventualmente existentes na loiça, pois o ciclo final de secagem endurece esses depósitos, tornando mais difícil a sua remoção através de uma nova lavagem na máquina. Se a avaria continuar, contacte o Centro de Assistência Técnica, indicando o modelo da máquina de lavar loiça. Esta informação pode ser encontrada na placa na secção superior na parte interior da porta da máquina de lavar loiça, ou na garantia. Esta informação irá permitir a realização de uma acção eficaz mais rápida.

Exceto para a lista de peças de reposição disponíveis no nosso site, em circunstância alguma deve reparar ou tentar reparar o aparelho por conta própria ou mandar reparar o aparelho por pessoas inexperientes e/ou sem qualificações para tal. Reparações realizadas por pessoas inexperientes e/ou não qualificadas podem causar ferimentos ou avarias graves do equipamento e danos no imóvel. É aconselhável contactar os nossos Centros de Assistência Técnica Autorizados.

Recomendamos que utilize sempre peças de reposição originais que possam ser obtidas do nosso serviço ao cliente por um período de, pelo menos, **10 anos** a partir do momento em que o aparelho é colocado em circulação no Espaço Económico Europeu.



ADVERTÊNCIA

O fabricante não pode ser considerado responsável por quaisquer danos a coisas, pessoas e / ou questões de segurança resultantes de reparações não realizadas por um Centro de Assistência Técnica Autorizada ou por um prestador de serviços autorizado pelo fabricante em conformidade com as orientações da empresa relativas à reparação e manutenção dos seus produtos. Qualquer dano causado no produto por pessoal não autorizado durante uma tentativa de reparação não será coberto pela garantia convencional.

A partir de 1 de Março de 2021, as informações energéticas e ambientais relacionadas com a rotulagem energética dos aparelhos domésticos e as especificações para a sua conceção ecológica são visíveis na Europa na base de dados de produtos (EPREL) no seguinte link: <https://eprel.ec.europa.eu/> ou através do código QR localizado no rótulo energético.

Assistência e garantia

O produto tem uma garantia ao abrigo da lei, e ao abrigo dos termos e condições indicados no certificado de garantia incluído com o produto. A certificado deve ser guardado e apresentado a um Centro de Assistência Técnica autorizado em caso de necessidade, em conjunto com a prova de compra. Pode igualmente consultar as condições da garantia no nosso sítio web. Para obter assistência, preencha o formulário online ou contacte-nos através do número indicado na página de assistência no nosso sítio web.

O fabricante rejeita qualquer responsabilidade por quaisquer erros de impressão neste manual. Para além disso, o fabricante reserva também o direito de realizar quaisquer alterações consideradas úteis aos seus produtos sem alterar as características essenciais dos mesmos.

20. CONDIÇÕES AMBIENTAIS



Este aparelho está classificado de acordo com a Directiva Europeia 2012/19/UE relativa aos Resíduos de Equipamentos Eléctricos e Electrónicos (REEE).

REEE contém substâncias poluentes (que podem trazer consequências negativas para o meio ambiente) e componentes básicos (que podem ser reutilizados).

É importante ter os REEE submetidos a tratamentos específicos, a fim de remover e eliminar adequadamente todos os componentes poluentes e recuperar e reciclar todos os materiais.

Os consumidores podem desempenhar um papel importante no sentido de garantir que os REEE não se tornem num problema ambiental. Para isso é essencial seguir algumas regras básicas:

- REEE não devem ser tratadas como lixo doméstico.
- REEE devem ser entregues nos pontos de coleta próprios geridos pelo município ou por empresas especializadas para o efeito. Em alguns países a recolha de REEE de grandes dimensões podem ser alvo de recolha ao domicílio.

Em muitos países, quando se adquire um novo aparelho, o antigo pode ser devolvido na loja ou recolhido pelo retalhista sem custos para o consumidor, desde que o equipamento seja de um género semelhante.

PT