

STRONG

SMART ANDROID TV WITH DVB-T2/C/S2

SRT 32HD5553, SRT 40FD5553 – HD

SRT 43UD7553, SRT 50UD7553, SRT 55UD7553 – UHD



Bedienungsanleitung
Manuel d'utilisation
Manuale utente
Manual del usuario
Manual do utilizador
Használati útmutató
Užívateľský manuál

Brugervejledning
Brukerveiledning
Gebruiksaanwijzing
Användarhandbok
Korisnički priručnik
Ръководство на потребителя
Посібник користувача

SERVICE CENTER

AT	 support_at@strong.tv  0820 400 150 (€ 0,12/Min. österr. Festnetz)	HU	 support_hu@strong.tv  +36 1 445 26 10
BG	 support_bg@strong.tv  +359 32 634451	IT	 support_it@strong.tv  199 404 032 Da rete fissa 24,8 cent. al min. Da rete mobile max 49 cent. al min. 15,6 cent. scatto allo risposta
CZ	 support_cz@strong.tv  844 44 44 90	NL	 support_nl@strong.tv
DE	 support_de@strong.tv  0180 501 49 91 (€ 0,14/Min. deutsches Festnetz) (€ 0,42/Min. max. Mobilfunknetze)	PL	 support_pl@strong.tv  801 702 017
DK	 support_dk@strong.tv	PT	 support_pt@strong.tv  +351 2 100 06 125
ES	 support_es@strong.tv  +34 91 119 61 76	SK	 support_sk@strong.tv  0850 15 05 50
FR	 support_fr@strong.tv	SL	 +386 1 828 08 58
HR	 +385 1 344 57 66	UA	 support_ua@strong.tv  +380 (44) 238 61 50

Supplied by STRONG Austria
Represented by STRONG Ges.m.b.H.
Teinfaltstraße 8/4.Stock
A-1010 Vienna, Austria
Email: support_at@strong.tv

Licenças

ESTE PRODUTO ESTÁ LICENCIADO SOB A LICENÇA DE PORTFÓLIO DE PATENTES AVC PARA USO PESSOAL E NÃO COMERCIAL DE UM CONSUMIDOR PARA (i) CODIFICAR VÍDEOS EM CONFORMIDADE COM A NORMA AVC ("VÍDEO AVC") E/OU (ii) DESCODIFICAR VÍDEOS AVC QUE FORAM CODIFICADOS POR UM CONSUMIDOR ENVOLVIDO NUMA ACTIVIDADE PESSOAL E NÃO COMERCIAL E/OU TENHA SIDO OBTIDO DE UM FORNECEDOR DE VÍDEOS COM LICENÇA PARA FORNECER VÍDEOS AVC. NÃO É CONCEDIDA NENHUMA LICENÇA E NÃO ESTÁ IMPLÍCITA NENHUMA OUTRA UTILIZAÇÃO. INFORMAÇÕES ADICIONAIS PODEM SER OBTIDAS DA **MPEG LA, LLC** VER [HTTP://WWW.MPEGLA.COM](http://www.mpegla.com)

Este produto contém um ou mais programas protegidos por leis de direitos autorais internacionais e dos EUA como obras inéditas. Estes programas são confidenciais e propriedade da **Dolby Laboratories**. A sua reprodução ou divulgação, no seu todo ou em parte, ou a produção de trabalhos deles derivados, sem a autorização expressa da Dolby Laboratories estão proibidas. Direitos autorais 2003-2009 da Dolby Laboratories. Todos os direitos reservados.

ESTE PRODUTO É VENDIDO COM UMA LICENÇA LIMITADA E TEM AUTORIZAÇÃO PARA SER UTILIZADO APENAS EM LIGAÇÃO AO CONTEÚDO HEVC QUE CUMPRE AS TRÊS SEGUINTE QUALIFICAÇÕES: (1) CONTEÚDO HEVC APENAS PARA USO PESSOAL; (2) CONTEÚDO HEVC NÃO COLOCADO À VENDA; E (3) CONTEÚDO HEVC CRIADO PELO PROPRIETÁRIO DO PRODUTO. ESTE PRODUTO NÃO PODE SER UTILIZADO EM CONJUNTO COM CONTEÚDO HEVC CODIFICADO CRIADO POR TERCEIROS, ENCOMENDADO PELO UTILIZADOR OU ADQUIRIDO A TERCEIROS, A MENOS QUE SEJA CONCEDIDO AO UTILIZADOR DIREITOS DE UTILIZAÇÃO DO PRODUTO COM ESSE CONTEÚDO POR UM VENDEDOR LICENCIADO DO CONTEÚDO. A SUA UTILIZAÇÃO DESTE PRODUTO DE ACORDO COM O CONTEÚDO HEVC CODIFICADO É CONSIDERADO FATOR DE ACEITAÇÃO DA AUTORIDADE LIMITADA DE UTILIZAÇÃO, COMO INDICADO ACIMA.

DECLARAÇÃO UE DE CONFORMIDADE SIMPLIFICADA

A STRONG declara, por este meio, que os dispositivos 32HD5553, 40FD5553, 43UD7553, 50UD7553, 55UD7553 estão em conformidade com a Diretiva 2014/53/UE.

O documento Completo da Declaração de Conformidade EU, está disponível no seguinte endereço da Internet: <http://www.strong.tv/en/doc>

Sujeito a alterações. Em consequência da pesquisa contínua e do desenvolvimento das especificações técnicas, o design e o aspecto dos produtos podem ser alterados. Fabricado sob licença dos Laboratórios Dolby. Dolby, Dolby Audio, e o símbolo duplo D são marcas registadas da Dolby Laboratories Licensing Corporation. Os termos HDMI, HDMI High-Definition Multimedia Interface, e o logotipo HDMI são marcas comerciais ou marcas registadas da HDMI Licensing Administrator, Inc. Wi-Fi é uma marca comercial registada da Wi-Fi Alliance®. Netflix é uma marca comercial registada da Netflix, Inc. YouTube™ é uma marca comercial registada da Google Inc. Todos os nomes dos produtos são marcas comerciais ou marcas comerciais registadas dos respectivos proprietários.

© STRONG 2023. Todos os direitos reservados.

MANUAL DO UTILIZADOR

Para obter o melhor desempenho e segurança, por favor leia cuidadosamente este manual. Guarde este manual para referências futuras.



ÍNDICE ANALÍTICO

1. INSTRUÇÕES	3
1.1 Instruções de Segurança	3
1.2 Armazenamento	4
1.3 Acessórios	4
1.4 Instalação do equipamento	4
2. INSTALAÇÃO	4
2.1 Definir a palavra-passe:	4
2.2 Painel dianteiro	5
2.3 Painel traseiro	5
2.4 Telecomandos	8
2.5 Instalar as pilhas	10
2.6 Utilizar o comando remoto	11
3. PRIMEIRA INSTALAÇÃO	11
3.1 Instalação de canais para cabo	13
3.2 Instalação de canais para a antena	15
3.3 Instalação de canais para satélite	16
4. ECRÃ INICIAL	18
4.1 Entradas	19
4.2 Rede & internet	20
5 USO DE TV AO VIVO	22
5.1 Instalação de canais	22
5.2 Ver canais de TV	23
5.3 Electronic Program Guide (EPG)	23
5.4 Menu TV	23
6. POSSIBILIDADES DE SMART TV	24
7. CONFIGURAÇÕES DE SISTEMA	25
7.1 Menu principal de definições	25
7.2 Menu de preferências do dispositivo	25
8. MULTIMÍDIA	26
8.1 Lembrete ao usar os dispositivos de armazenamento USB	26
8.2 Reprodutor multimídia	27
8.2.1 Ver vídeos	28
8.2.2 Navegar pelas fotos	29
8.2.3 Tocar música	29
8.2.4 Navegar em documentos de texto	30
9. RESOLUÇÃO DE PROBLEMAS	30
10. ESPECIFICAÇÕES	32

1. INSTRUÇÕES

1.1 Instruções de Segurança

Leia todas as instruções antes de utilizar o equipamento. Guarde convenientemente estas instruções para utilização futura.

- Utilize apenas ligações/acessórios especificados ou fornecidos pelo fabricante (tais como o adaptador de alimentação exclusivo, a bateria, etc...).
- Consulte as informações da parte de trás da caixa exterior para obter informações sobre as ligações eléctricas e segurança antes de instalar ou utilizar o aparelho.
- Para reduzir o risco de incêndio ou choques eléctricos, não exponha este aparelho à chuva ou humidade.
- As aberturas de ventilação não devem ser obstruídas com objectos, como jornais, tecidos, cortinas, etc.
- O aparelho não deve ficar exposto a pingos ou salpicos e não devem ser colocados objectos com líquidos, como vasos, em cima do aparelho.
- A indicação  indica que existe risco de choques eléctricos. Os fios externos devem ser instalados por um técnico ou deverão ser utilizados fios ou cabos prontos a utilizar.
- Para evitar ferimentos, este aparelho deve ser fixo firmemente ao chão/ parede de acordo com as instruções de instalação.
- Existe o risco de explosão se a bateria for substituída de forma incorrecta. Substitua apenas por baterias iguais ou de tipo equivalente.
- A bateria (pilha ou pilhas ou bateria) não deve ser exposta a fontes de calor excessivo, como luz solar, fogo ou outras.
- O som demasiado alto proveniente dos auriculares e auscultadores pode causar perda de audição. Ouvir música com volume muito alto e durante longos períodos de tempo pode causar danos à audição.
- A fim de reduzir o risco de danos na audição, deve baixar o volume para um nível seguro, confortável, e reduzir o tempo de escuta a níveis elevados.
- A tomada de alimentação ou acoplador do aparelho é utilizado como dispositivo para desligar a alimentação eléctrica e deve, por isso, estar sempre acessível. Quando não estiver a ser utilizado e durante deslocações, por favor, preste atenção ao conjunto do cabo de alimentação, por exemplo, ate o cabo de alimentação utilizando um atilho ou algo semelhante, sem arestas ou superfícies que possam desgastar o conjunto do cabo de alimentação. Quando colocado novamente em utilização, por favor, certifique-se de que o cabo de alimentação não está danificado. No caso de apresentar danos, deve substituir o cabo de alimentação por um semelhante com as mesmas especificações. A ausência de uma luz indicadora no aparelho não significa que este esteja desligado da rede. Para desligar o aparelho da corrente, deve retirar a ficha da tomada de parede.
- Deve ser prestada especial atenção aos aspectos ambientais para eliminação da bateria.
- Nenhuma fonte de chama exposta, como velas acesas, deve ser colocada em cima do aparelho.
-  Para evitar a propagação de fogo, mantenha sempre as velas ou outras chamas afastadas deste produto.
- Um terminal USB pode fornecer um máximo de 500 mA.
-  O equipamento com este símbolo é um aparelho eléctrico da Classe II ou com isolamento duplo. Foi concebido para não necessitar de uma ligação à terra de segurança.

Ambiente de Funcionamento

- Não instale este equipamento num espaço confinado, como uma estante ou unidade semelhante.
- Não utilize o aparelho perto de zonas húmidas e frias, proteja a unidade do sobreaquecimento.
- Mantenha-o afastado da luz solar directa.
- Não utilize o aparelho perto de lugares com poeiras.
- Não coloque nenhuma vela próximo das aberturas, para evitar a entrada de materiais estranhos inflamáveis no televisor.

Directiva WEEE

 WEEE

Eliminação correcta do produto. Esta marca indica que este produto não deve ser eliminado com outros resíduos domésticos na UE. Para evitar possíveis danos ao meio ambiente ou à saúde humana causados pela eliminação incontrolada de resíduos, recicle o produto de forma responsável para promover a reutilização sustentável dos recursos materiais. Para devolver o seu aparelho usado, utilize os sistemas de recolha ou contacte o revendedor onde adquiriu o produto, que procederá à sua reciclagem segura.

1.2 Armazenamento

O seu aparelho foi cuidadosamente verificado e embalado antes do envio. Ao desembalá-lo, certifique-se de que todas as peças estão incluídas e mantenha a embalagem afastada das crianças. Recomendamos que guarde a embalagem durante o período de garantia, para manter o seu dispositivo perfeitamente protegido em caso de reparação ou garantia.

1.3 Acessórios

1x instruções de instalação

1x Instruções de segurança

2 x telecomandos*

2x pilhas AA

2x pilhas AAA

* Só é possível emparelhar apenas o pequeno telecomando. No entanto, o segundo telecomando pode ser utilizado de maneira habitual, ou seja, sem ligação Bluetooth, como o primeiro.

1.4 Instalação do equipamento

Fig. 1

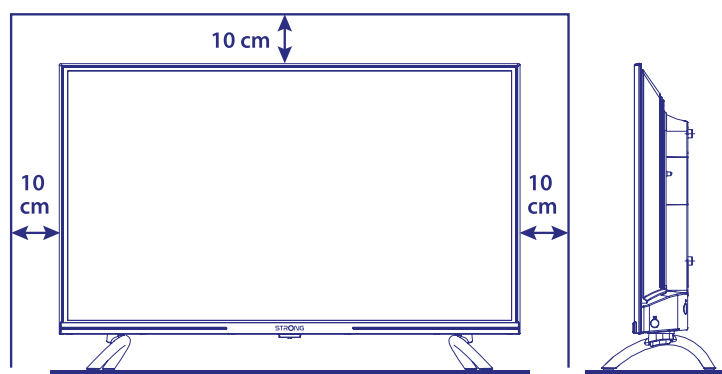

Instale o monitor sobre uma superfície sólida horizontal, como uma mesa ou escrivaninha. Para a ventilação, deixe um espaço de, pelo menos, 10 cm à volta do aparelho. Para evitar situações de falha e inseguras, por favor, não coloque nenhum objecto em cima do aparelho. Este aparelho pode ser usado em climas tropicais e/ou moderados.

O manual do utilizador disponível no nosso site da web www.strong.tv fornece as instruções completas para a instalação e utilização deste televisor. Os símbolos têm os seguintes significados:

AVISO Alerta para informações de aviso.

NOTA Alerta para outras informações adicionais importantes ou de grande utilidade.

MENU Representa um botão no comando remoto ou no televisor.

Mover para Representa um item do menu dentro de uma janela.

2. INSTALAÇÃO

2.1 Definir a palavra-passe:

A palavra-passe é definida pelo utilizador durante a primeira instalação, como descrito no Capítulo 3 (passo 5). É possível inserir um código à sua escolha, mas para memorizá-lo com o intuito de repor a palavra-passe é necessário repor o sistema para as definições de origem, o que significa a perda das definições especificadas pelo utilizador.

2.2 Painel dianteiro

Fig. 2

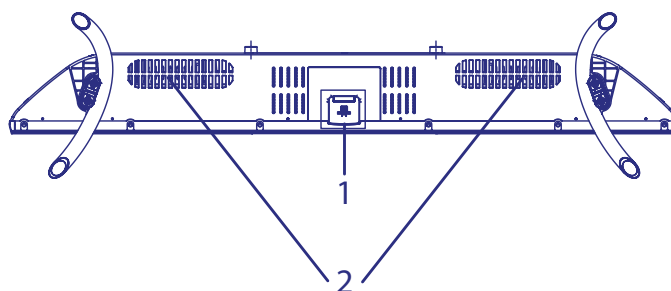

NOTA: Os gráficos são fornecidos apenas a título de exemplo.

1. Indicador de alimentação/Sensor remoto
2. Altifalantes

2.3 Painel traseiro

NOTA: Os gráficos são fornecidos apenas a título de exemplo.

Fig. 3

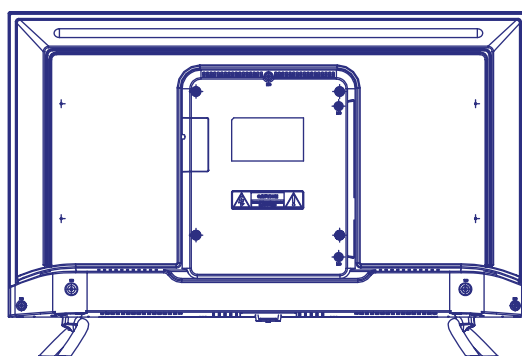

32HD5553

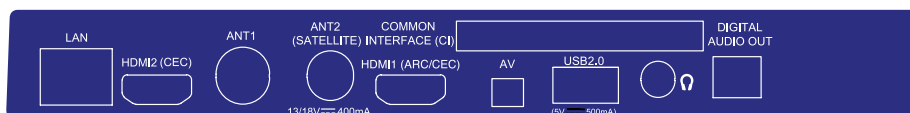

1. LAN
2. HDMI 2
3. ANTENNA IN 1
4. SAT IN / ANT 2
5. HDMI 1 (ARC)

Ligue ao seu Router de Internet para aceder à Internet/apps.

Ligue o sinal de entrada HDMI de uma fonte de sinal como leitor de DVD, Blu-ray ou consola de jogos.

Ligue um cabo coaxial para receber sinal do cabo ou antena DVB-T/T2.

Ligue um cabo coaxial para receber sinal do LNB da antena parabólica.

Ligue o sinal de entrada HDMI de uma fonte de sinal como leitor de DVD, Blu-ray ou consola de jogos ou directamente a um Amplificador Digital equipado com a função ARC. Esta entrada está equipada com a função ARC (Audio Return Channel - Canal de retorno de áudio) para implementar ligações de áudio e para um suporte total de áudio Dolby.

6. CI

Insira um Módulo de Acesso Condicional (CAM).

7. Mini AV IN

Para ligar a sua Câmara de vídeo ou outros dispositivos utilizando um cabo AV de 3,5 mm ao seu televisor para reproduzir vídeos no ecrã do seu televisor.

8. USB 2.0

Porta USB 2.0

9. HEADPHONE

Saída de áudio dos auscultadores, os altifalantes serão silenciados quando os auscultadores estiverem ligados ou se estiver seleccionada a opção auscultadores.

10. S/PDIF (ótico.)

Utilize um cabo RCA para ligar o seu televisor a um amplificador digital ou sistema de Home theatre compatível.

40FD5553

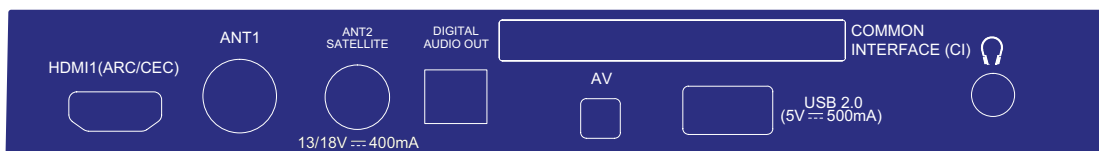

1. HDMI 1 (ARC)

Ligue o sinal de entrada HDMI de uma fonte de sinal como leitor de DVD, Blu-ray ou consola de jogos ou directamente a um Amplificador Digital equipado com a função ARC. Esta entrada está equipada com a função ARC (Audio Return Channel - Canal de retorno de áudio) para implementar ligações de áudio e para um suporte total de áudio Dolby.

2. ANTENNA IN 1

Ligue um cabo coaxial para receber sinal do cabo ou antena DVB-T/T2.

3. SAT IN / ANT 2

Ligue um cabo coaxial para receber sinal do LNB da antena parabólica.

4. S/PDIF (ótico.)

Utilize um cabo RCA para ligar o seu televisor a um amplificador digital ou sistema de Home theatre compatível.

5. CI

Insira um Módulo de Acesso Condicional (CAM).

6. Mini AV IN

Para ligar a sua Câmara de vídeo ou outros dispositivos utilizando um cabo AV de 3,5 mm ao seu televisor para reproduzir vídeos no ecrã do seu televisor.

7. USB 2.0

Porta USB 2.0

8. HEADPHONE

Saída de áudio dos auscultadores, os altifalantes serão silenciados quando os auscultadores estiverem ligados ou se estiver seleccionada a opção auscultadores.

9. LAN

Ligue ao seu Router de Internet para aceder à Internet/apps.

10. HDMI 3

Ligue o sinal de entrada HDMI de uma fonte de sinal como leitor de DVD, Blu-ray ou consola de jogos.

11. HDMI 2

Ligue o sinal de entrada HDMI de uma fonte de sinal como leitor de DVD, Blu-ray ou consola de jogos.

12. USB 2.0

Porta USB 2.0

43UD7553

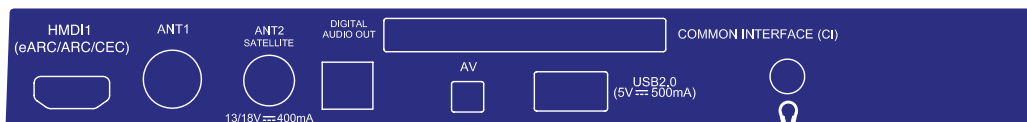

- | | |
|---------------------|--|
| 1. HDMI 1 (ARC) | Ligue o sinal de entrada HDMI de uma fonte de sinal como leitor de DVD, Blu-ray ou consola de jogos ou directamente a um Amplificador Digital equipado com a função ARC. Esta entrada está equipada com a função ARC (Audio Return Channel - Canal de retorno de áudio) para implementar ligações de áudio e para um suporte total de áudio Dolby. |
| 2. ANTENNA IN 1 | Ligue um cabo coaxial para receber sinal do cabo ou antena DVB-T/T2. |
| 3. SAT IN / ANT 2 | Ligue um cabo coaxial para receber sinal do LNB da antena parabólica. |
| 4. S/PDIF (óptico.) | Utilize um cabo RCA para ligar o seu televisor a um amplificador digital ou sistema de Home theatre compatível. |
| 5. CI | Insira um Módulo de Acesso Condicional (CAM). |
| 6. Mini AV IN | Para ligar a sua Câmara de vídeo ou outros dispositivos utilizando um cabo AV de 3,5 mm ao seu televisor para reproduzir vídeos no ecrã do seu televisor. |
| 7. USB 2.0 | Porta USB 2.0 |
| 8. HEADPHONE | Saída de áudio dos auscultadores, os altifalantes serão silenciados quando os auscultadores estiverem ligados ou se estiver seleccionada a opção auscultadores. |
| 9. LAN | Ligue ao seu Router de Internet para aceder à Internet/apps. |
| 10. HDMI 3 | Ligue o sinal de entrada HDMI de uma fonte de sinal como leitor de DVD, Blu-ray ou consola de jogos. |
| 11. HDMI 2 | Ligue o sinal de entrada HDMI de uma fonte de sinal como leitor de DVD, Blu-ray ou consola de jogos. |
| 12. USB 2.0 | Porta USB 2.0 |

50UD7553 & 55UD7553

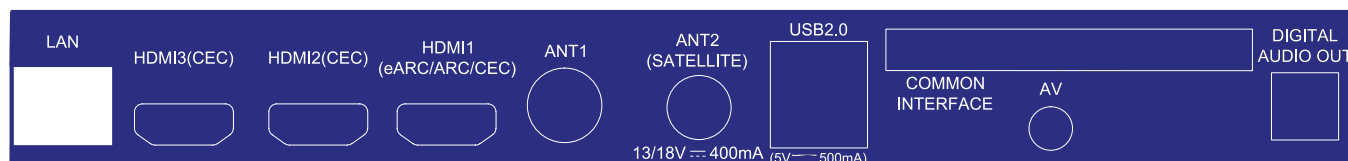

- | | |
|----------------------|--|
| 1. LAN | Ligue ao seu Router de Internet para aceder à Internet/apps. |
| 2. HDMI 3 | Ligue o sinal de entrada HDMI de uma fonte de sinal como leitor de DVD, Blu-ray ou consola de jogos. |
| 3. HDMI 2 | Ligue o sinal de entrada HDMI de uma fonte de sinal como leitor de DVD, Blu-ray ou consola de jogos. |
| 4. HDMI 1 (ARC) | Ligue o sinal de entrada HDMI de uma fonte de sinal como leitor de DVD, Blu-ray ou consola de jogos ou directamente a um Amplificador Digital equipado com a função ARC. Esta entrada está equipada com a função ARC (Audio Return Channel - Canal de retorno de áudio) para implementar ligações de áudio e para um suporte total de áudio Dolby. |
| 5. ANTENNA IN 1 | Ligue um cabo coaxial para receber sinal do cabo ou antena DVB-T/T2. |
| 6. SAT IN / ANT 2 | Ligue um cabo coaxial para receber sinal do LNB da antena parabólica. |
| 7. USB 2.0 | 2x portas USB 2.0 |
| 8. CI | Insira um Módulo de Acesso Condicional (CAM). |
| 9. Mini AV IN | Para ligar a sua Câmara de vídeo ou outros dispositivos utilizando um cabo AV de 3,5 mm ao seu televisor para reproduzir vídeos no ecrã do seu televisor. |
| 10. S/PDIF (óptico.) | Utilize um cabo RCA para ligar o seu televisor a um amplificador digital ou sistema de Home theatre compatível. |
| 11. HEADPHONE | Saída de áudio dos auscultadores, os altifalantes serão silenciados quando os auscultadores estiverem ligados ou se estiver seleccionada a opção auscultadores. |

NOTA: Se o televisor se desligar ao ligar um cabo a um qualquer conector, basta voltar a ligá-lo.

2.4 Telecomandos

Fig. 4a

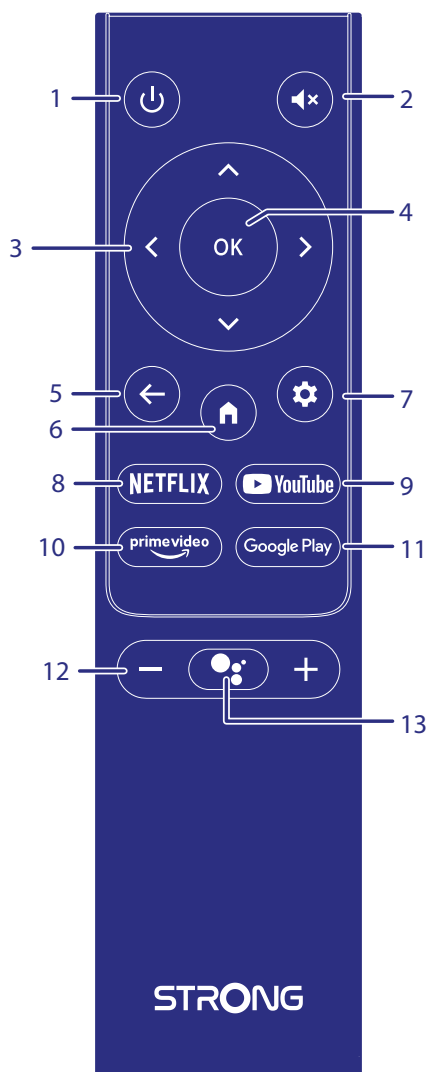

Este modelo de TV fornece 2 telecomandos (RCU).

O primeiro é mais simples e moderno. Possui um design minimalista, uma pequena quantidade de botões e é bom o suficiente para o uso diário. É IR e RF RCU. Isso significa que pode usá-lo como um RCU IR tradicional, apontando-o para a sua TV e, se fizer o emparelhamento via conexão sem fio Bluetooth, poderá controlar a sua TV sem apontar o RCU diretamente para a TV. Consulte o **Chapter 3** e outros capítulos para obter mais informações sobre como fazer o emparelhamento deste RCU com a sua TV.

- 1.
- 2.
- 3.
- 4.
- 5.
- 6.
- 7.
- 8.
- 9.
- 10.

- Prima para ligar o televisor ou colocá-lo em espera.
- Prima para desactivar ou restaurar o volume.
- Navegar pelo menu.
- Prima para confirmar e executar a selecção.
- Prima para voltar ao canal visualizado anteriormente. No menu: Voltar ao menu anterior.
- Aceder ao desktop de início.
- Prima para aceder às definições do televisor.
- Prima para entrar directamente no NETFLIX*
- Prima para entrar directamente no YouTube
- Prima para entrar directamente no prime video**

11. **Google Play**

12. **VOL +/-**

13. **🔊**

Prima para entrar directamente no Google Play

Prima para ajustar o volume.

Prima para ativar a função de controlo de voz.***

* A assinatura não está incluída. Netflix está disponível em países seleccionados. A transmissão da Netflix obriga à criação de uma conta. Internet de banda larga necessária. Consultar www.netflix.com/TermsOfUse para mais informações.

** A assinatura não está incluída. Prime video está disponível em países seleccionados. A transmissão da Prime video obriga à criação de uma conta. Internet de banda larga necessária. Consultar www.primevideo.com para mais informações.

*** O controle de voz e algumas outras funções podem funcionar apenas quando este telecomando está emparelhado com a sua TV.

Fig. 4b

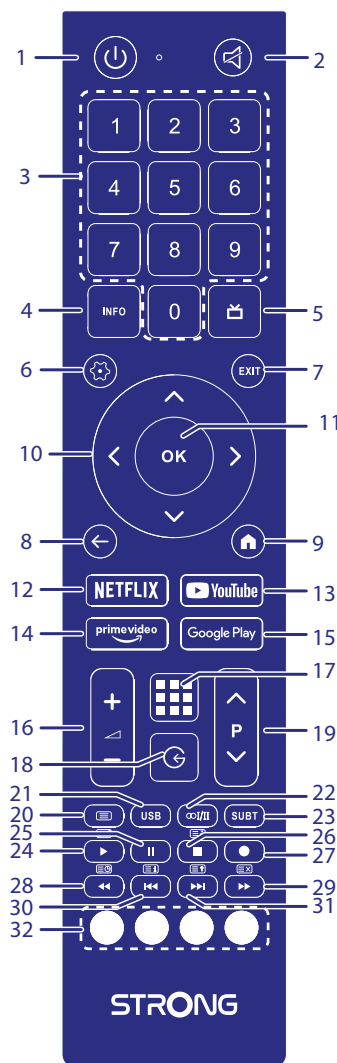

O segundo RCU é bastante grande e tradicional. É apenas IR e possui uma lista completa de botões para controlar a sua TV.

1. **🔌**

2. **🔊**

3. **0 ~ 9**

4. **INFO**

5. **📺**

6. **⚙️**

7. **EXIT**

8. **⬅️**

Prima para ligar o televisor ou colocá-lo em espera.

Prima para desactivar ou restaurar o volume.

Prima para configurar directamente os canais.















Prima para visualizar as informações actuais

Prima para ter acesso às informações de EPG no modo TV.

Prima para aceder às definições do televisor.

Prima para sair de qualquer menu.

Prima para voltar ao canal visualizado anteriormente. No menu: Voltar ao menu anterior.

- | | |
|--|--|
| 9.  | Aceder ao desktop de início. |
| 10.  | Navegar pelo menu. |
| 11. OK | Prima para confirmar e executar a selecção. |
| 12. NETFLIX | Prima para entrar directamente no NETFLIX* |
| 13. YouTube | Prima para entrar directamente no YouTube |
| 14. prime video | Prima para entrar directamente no prime video** |
| 15. Google Play | Prima para entrar directamente no Google Play |
| 16. VOL +/- | Prima para ajustar o volume. |
| 17.  | Pressione para exibir a lista de aplicações. |
| 18.  | Prima para seleccionar o modo de fonte de entrada. |
| 19. P +/- | Prima para seleccionar o canal anterior/seguinte. |
| 20.  | Prima para aceder ou sair do menu TV. |
| 21. USB | Aceda ao menu Multimédia. |
| 22.  | Selecionar a faixa de áudio |
| 23. SUBT | Prima para Activar ou Desactivar as legendas. |
| 24.  | Prima para iniciar a reprodução. |
| 25.  | Prima para interromper a reprodução. |
| 26.  | Prima para interromper a reprodução. |
| 27.  | Sem função. |
| 28.  | Prima para recuar rapidamente |
| 29.  | Prima para avançar rapidamente. |
| 30.  | Prima para reproduzir o ficheiro anterior. |
| 31.  | Prima para reproduzir o ficheiro seguinte. |
| 32. BOTÕES COLORIDOS | Prima para executar a função de aviso no modo DTV. |

* A assinatura não está incluída. Netflix está disponível em países seleccionados. A transmissão da Netflix obriga à criação de uma conta. Internet de banda larga necessária. Consultar www.netflix.com/TermsOfUse para mais informações.

** A assinatura não está incluída. Prime video está disponível em países seleccionados. A transmissão da Prime video obriga à criação de uma conta. Internet de banda larga necessária. Consultar www.primevideo.com para mais informações.

2.5 Instalar as pilhas

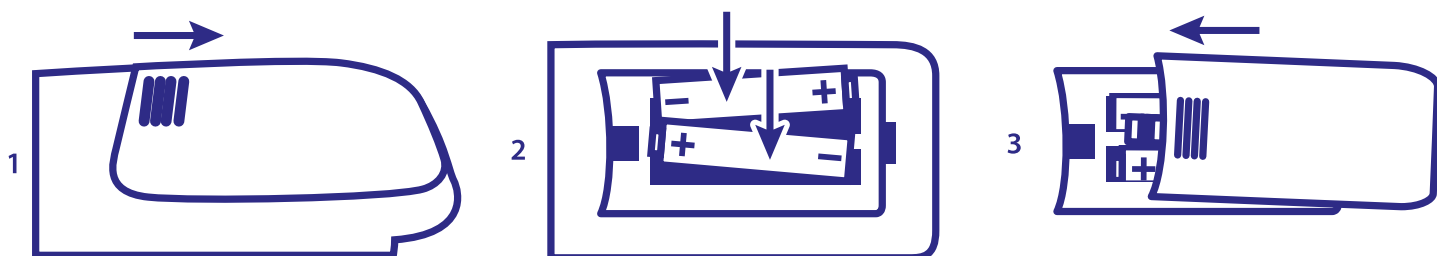

Fig. 5

Coloque 2 pilhas AA no compartimento das pilhas do telecomando mais pequeno e 2 pilhas AAA no compartimento das pilhas do telecomando maior. Certifique-se de que faz coincidir as polaridades das pilhas com as indicações no interior do compartimento.

NOTA: Os gráficos são fornecidos apenas a título de exemplo.

1. Prima a patilha e puxe-a para cima.
2. Coloque 2 pilhas AA ou 2 pilhas AAA no compartimento e verifique se a polaridade está correta.
3. Para fechar, faça deslizar a tampa horizontalmente.

Precauções ao utilizar as pilhas

A utilização desadequada das pilhas pode provocar derrame. Siga cuidadosamente as seguintes instruções.

1. Tome atenção à polaridade das pilhas para evitar curtos-circuitos.

2. Quando a tensão das pilhas não é suficiente, afectando o alcance de utilização, deve substituí-las por pilhas novas. Retire as pilhas do comando remoto caso não tenha intenções de utilizar o aparelho durante um longo período de tempo.
3. Não utilize ao mesmo tempo pilhas de tipos diferentes (por exemplo pilhas de manganês e pilhas alcalinas).
4. Não coloque as pilhas no fogo, não carregue nem decomponha as pilhas.
5. Elimine as pilhas respeitando a regulamentação relevante de protecção ambiental.

2.6 Utilizar o comando remoto

- Utilize o comando remoto apontando-o na direcção do sensor remoto. Os itens entre o comando remoto e o sensor remoto podem interferir na operação normal.
- Não sujeite o comando remoto a vibrações violentas. Não salpique líquidos em cima do comando remoto, não coloque o comando remoto em locais muito húmidos.
- No coloque o comando remoto sob a luz directa do sol pois pode ficar deformado devido ao calor.
- Se o sensor remoto estiver sob a luz directa do sol ou uma luz intensa, o comando remoto poderá não funcionar. Se for o caso, altere a iluminação ou a posição do televisor, ou utilize o comando remoto mais perto do sensor remoto.

* para confirmar as suas escolhas, utilize o botão OK ou o botão da ARROW (Seta) para a direita.

NOTA: Este televisor está equipado com dois telecomandos. Pode escolher ambos ou apenas um. Só é possível emparelhar apenas o pequeno telecomando. No entanto, o segundo telecomando pode ser utilizado de maneira habitual, ou seja, sem ligação Bluetooth, como o primeiro.

3. PRIMEIRA INSTALAÇÃO

Depois que todas as conexões forem feitas corretamente, ligue a TV.

Siga o procedimento de instalação inicial (FTI) no seu ecrã e conclua a instalação. Isso levará alguns minutos.



Passo 1

Selecione o seu idioma e localização preferidos na página de boas-vindas e depois seleccionar CONTINUAR para ir para o passo seguinte.

Language	Location
English	Algeria
Afrikaans	Agola
Bahasa Melayu	Albania
Català	Australia
Čeština	Bengal
Dansk	Belgium
	Continue

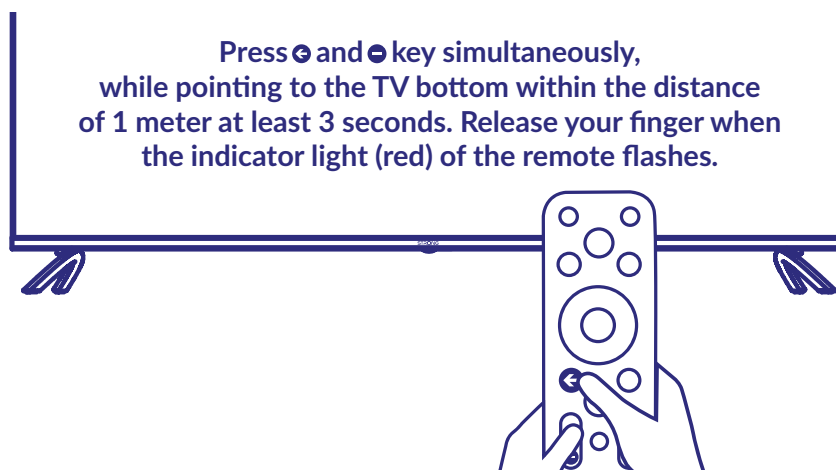
Passo 2



Prima as teclas  e  em simultâneo, apontando para a parte inferior do televisor a uma distância de 1 metro durante pelo menos 3 segundos. Liberte o dedo quando o indicador luminoso (vermelho) do telecomando começar a piscar.

NOTA: Se quiser utilizar a RCU mais pequena para controlar o televisor, é recomendável emparelhá-la com o televisor. Isto permite utilizar as funcionalidades avançadas do televisor. O ecrã de emparelhamento é apresentado depois de selecionar o país e o idioma durante a instalação inicial. Para tal, basta seguir as instruções simples indicadas no ecrã. Se não fizer o emparelhamento neste ecrã, pode fazê-lo posteriormente no capítulo Definições do menu ou premindo a tecla Google Assistant_IMG na RCU quando utilizá-la pela primeira vez.

Passo 3



Pode transferir facilmente a rede de Wi-Fi do telemóvel Android e a conta Google para o seu televisor.

Passo 4

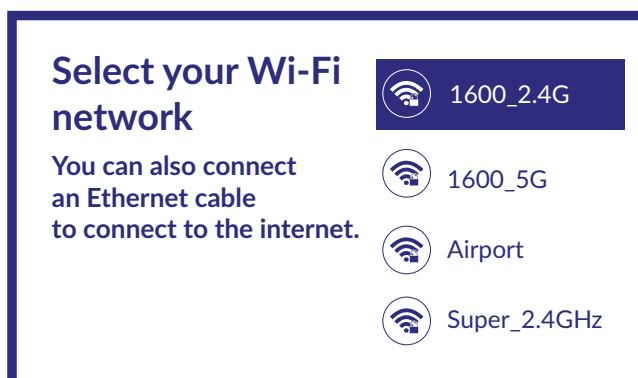

Selecione a rede de Wi-Fi para estabelecer ligação à Internet. Como alternativa, pode também um cabo Ethernet à entrada no painel traseiro.

Passo 5

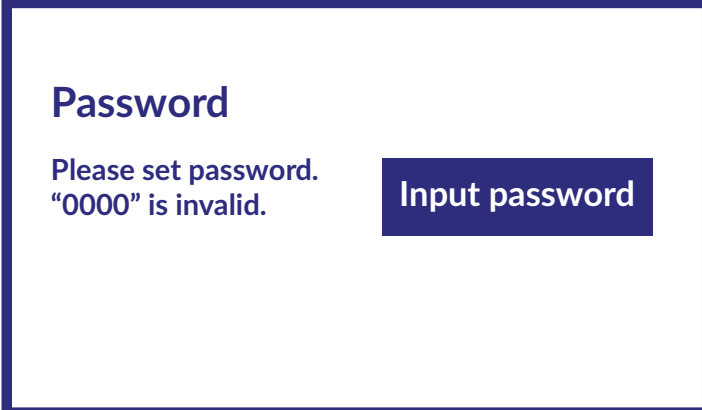

Password

Please set password.
"0000" is invalid.

Input password

Definir a palavra-passe

Passo 6

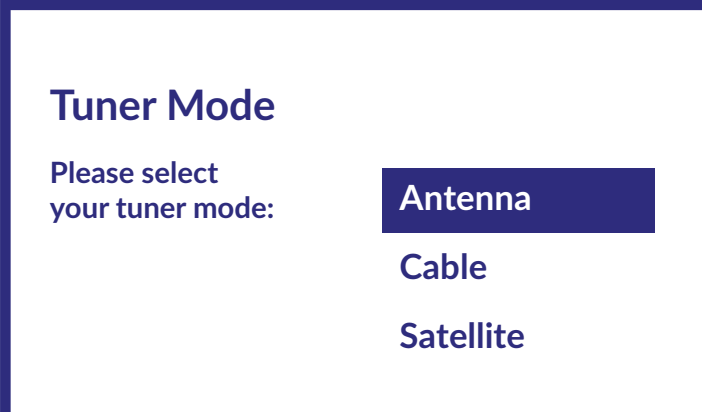

Tuner Mode

Please select
your tuner mode:

Antenna

Cable

Satellite

Para instalar canais para transmissão terrestre, por satélite ou cabo, selecione *Antena*, *Cabo* ou *Satélite* e escolha os canais pretendidos *Digital*, *Analógico*.

3.1 Instalação de canais para cabo

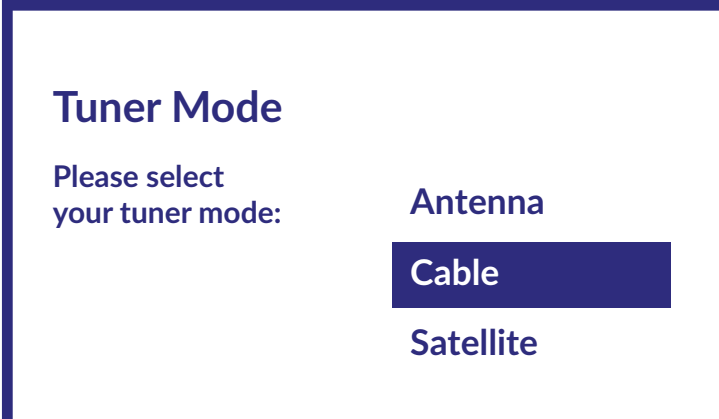

Tuner Mode

Please select
your tuner mode:

Antenna

Cable

Satellite

Selecione o modo de sintonizador *Cabo* e prima **OK** para continuar.



Selecione uma operadora a partir da seguinte lista ou selecione *Outro* se não tiver uma operadora predefinida ou se for diferente das listadas. Quando terminar, prima **OK** para continuar.

NOTA: Nem todos os países têm operadoras predefinidas. Se o país que escolheu não tiver uma operadora, este passo é ignorado.

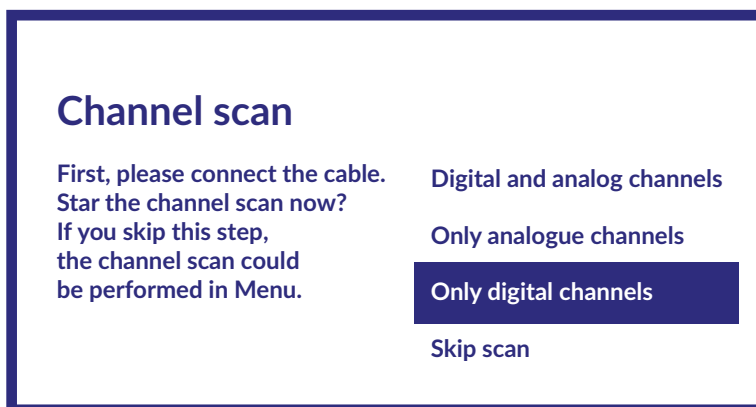

O primeiro passo é ligar o cabo. Em seguida, inicie a pesquisa de canais. Pode optar entre *Canais digitais e analógicos*, *Apenas canais digitais* ou *apenas canais digitais*. Se ignorar este passo, a pesquisa de canais pode ser efetuada mais tarde através do menu do televisor. Prima **OK** para a sua seleção.

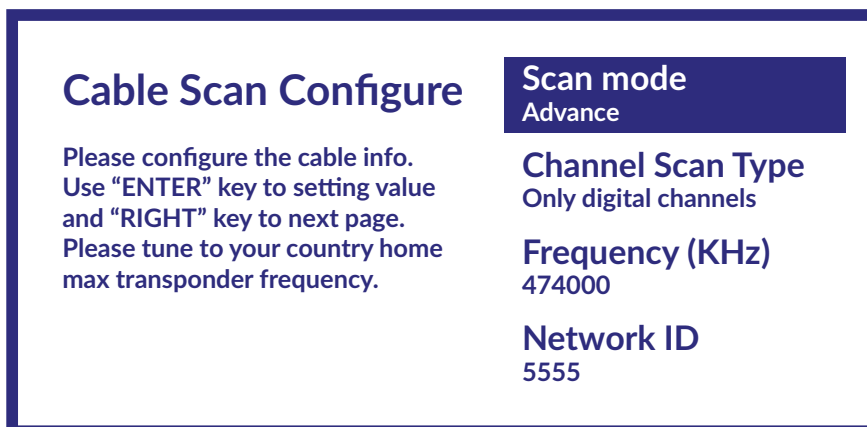

No menu *Modo de pesquisa*, pode optar por efetuar uma pesquisa completa, selecionando *Total*. Se selecionar *Avançado*, pode efetuar uma pesquisa utilizando os dados de Frequência e ID de rede fornecidos pela sua operadora. Utilize o botão **OK** para definir o valor e ► para iniciar a pesquisa de canais.

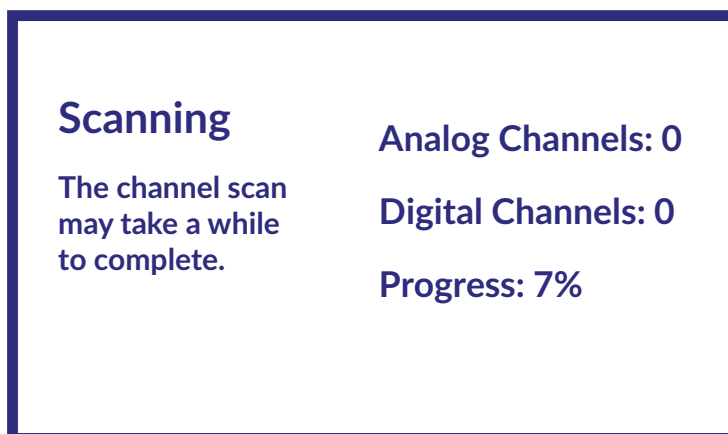

No passo seguinte, a pesquisa de canais é iniciada e são necessários alguns minutos para concluí-la.

3.2 Instalação de canais para a antena

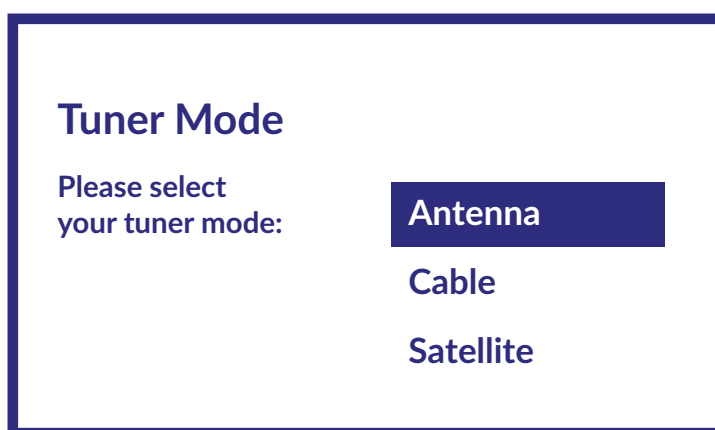

Selecione o modo de sintonizador *Antena* e prima **OK** para continuar.

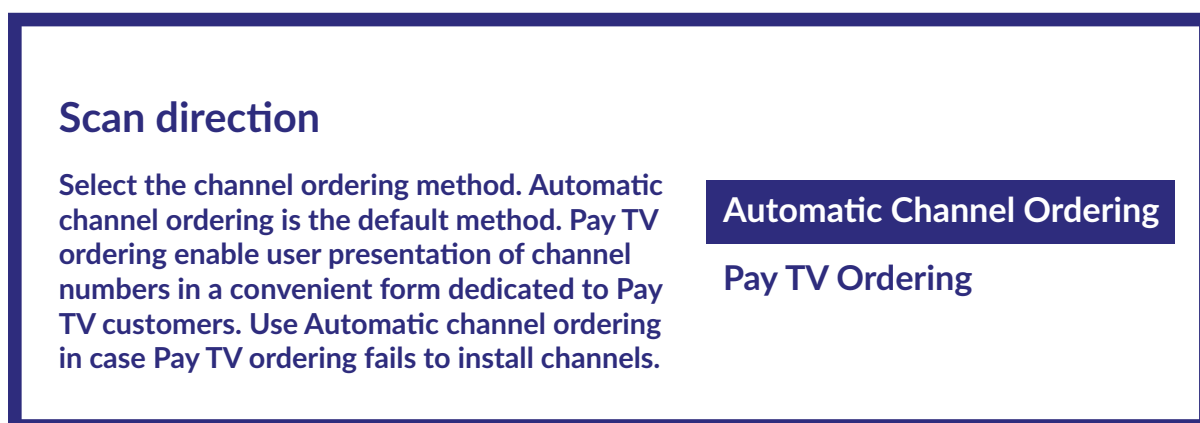

Selecione o modo preferido de ordenação dos canais.
A *Ordenação automática dos canais* é o método predefinido. *Ordenação de televisão de acesso pago* permite ao cliente selecionar a apresentação dos números dos canais adequados para eles. Utilize *Ordenação automática dos canais* se a opção *Ordenação de televisão de acesso pago* não conseguir instalar os canais. Prima **OK** para continuar.

Channel scan

First, please connect the cable.
Start the channel scan now?
If you skip this step,
the channel scan could
be performed in Menu.

Digital and analog channels

Only analogue channels

Only digital channels

Skip scan

O primeiro passo é ligar o cabo da antena. Em seguida, inicie a pesquisa de canais. Pode optar entre *Canais digitais e analógicos*, *Apenas canais digitais* ou *Apenas canais digitais*. Se ignorar este passo, a pesquisa de canais pode ser efetuada mais tarde através do menu do televisor. Prima **OK** para a sua seleção.

Scanning

The channel scan
may take a while
to complete.

Analog Channels: 0

Digital Channels: 0

Progress: 7%

No passo seguinte, a pesquisa de canais é iniciada e demora apenas alguns minutos.

3.3 Instalação de canais para satélite

Tuner Mode

Please select
your tuner mode:

Antenna

Cable

Satellite

Selecione o modo de sintonizador *Satélite* e prima **OK** para continuar.

Satellite installation

Do you want
to start satellite
channel installation?

Start

Prima **OK** para iniciar a instalação de canais por satélite.

Antenna type

Next

More

Ao seleccionar *Seguinte*, vai para a página *Selecionar a operadora*. Se seleccionar *Mais*, acede à página *Tipo de antena satélite*, se for necessário definir o DiSEqC ou Unicable.

Satellite antenna type

Single

Tone Burst

DiSEqC 1.0

DiSEqC 1.1

DiSEqC 1.2

Unicable I

Se quiser ter acesso à lista LNB, deve aceder a *Geral* e premir **OK**.

Select the operator

General

tivùsat



As teclas ▲▼ permitem-lhe selecionar o satélite (ou satélites) para o(s) qual(ais) a antena é direcionada. Prima **OK** para aceder ao submenu que permite ativar ou desativar o satélite selecionado e definir os vários parâmetros. Depois de todas as definições terem sido efetuadas, seleccione **▶▶** para continuar.

NOTA: Para configurar os parâmetros de DiSEqC ou Unicable, é necessário selecionar **MAIS** nos passos anteriores.

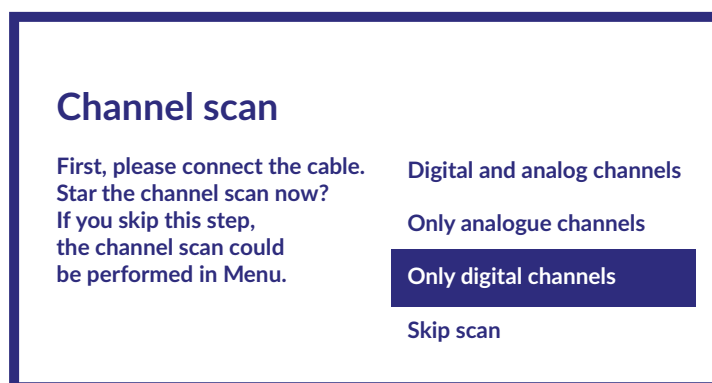

O primeiro passo é ligar o satélite. Em seguida, inicie a pesquisa de canais. Se ignorar este passo, a pesquisa de canais pode ser efetuada mais tarde através do menu do televisor. Prima **OK** para a sua seleção.

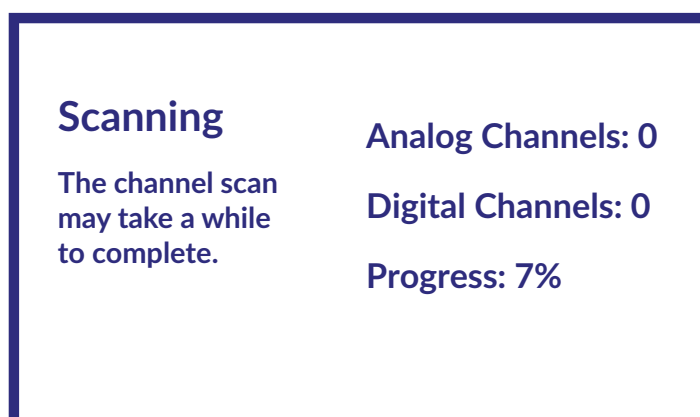

No passo seguinte, a pesquisa de canais é iniciada e demora apenas alguns minutos. Parabéns! Concluiu com êxito a instalação inicial do televisor.

4. ECRÃ INICIAL

O ecrã inicial é o ecrã principal deste modelo de TV. É dividido em algumas zonas e linhas e contém

- Uma linha de pesquisa com possibilidade de inserir texto para pesquisar informação ou conteúdo, relacionado com este texto;
- Um canto de notificação, que fornece informações sobre notificações e mensagens do sistema. Ele também dá acesso rápido às entradas de TV, conexões, configurações e mostra a hora do sistema atual.
- Uma linha de aplicativos *Apps*, que contém a lista dos aplicativos mais usados, incluindo o aplicativo *Live TV* e outros, e o ícone *Apps* - para acesso à lista completa de aplicativos, instalados no sistema, e à Loja de Aplicativos para chegar a outros novos aplicativos;
- Algumas linhas a mais, também chamadas de *Canais*, que mostram um conteúdo detalhado, específico para cada aplicação. É possível customizar esta área. Use *Personalizar canais* para fazer alterações. A linha *S-Channel* contém a lista de aplicativos recomendados mas não instalados na sua TV.

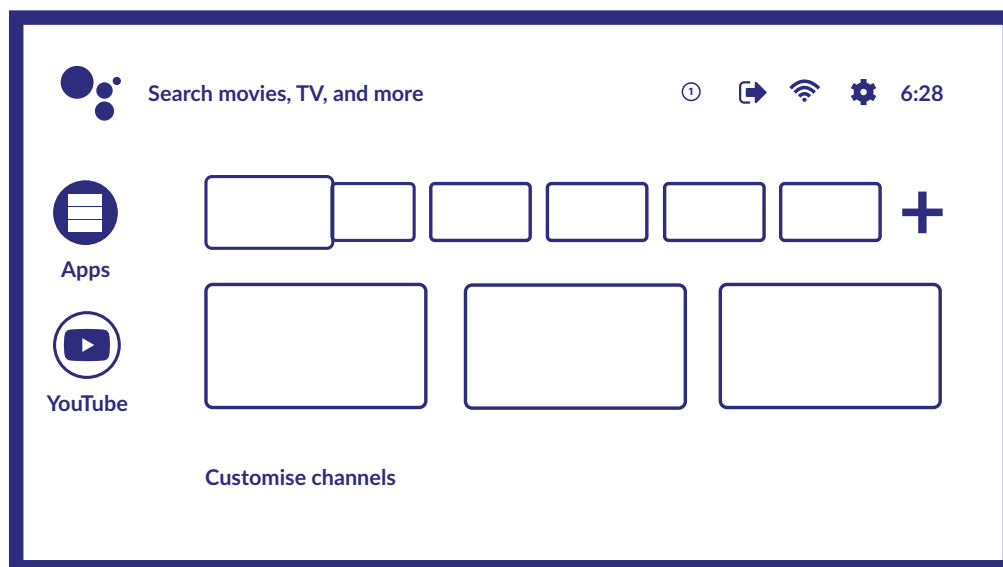

Para aceder ao ecrã inicial e sair de qualquer aplicativo ativo, pressione o botão **Home** no telecomando (RCU). Use **Left/Right** e **Up/Down** para mover e **OK** para entrar na opção ou aplicativo.

4.1 Entradas

A TV possui várias entradas ou fontes possíveis: *ATV*, *ANTENA*, *CABO* ou *SATÉLITE* para a visualização dos respectivos canais de TV instalados ou *HDMI 1*, *HDMI 2*, *HDMI 3* e *AV* para selecionar a conexão de dispositivos externos. Para aceder a esta opção, selecione o item *Entradas* na tela inicial ou pressione o botão **INPUT** no telecomando. Selecione as fontes de entrada dos dispositivos que estão conectados à TV por meio de diferentes entradas ou portas.

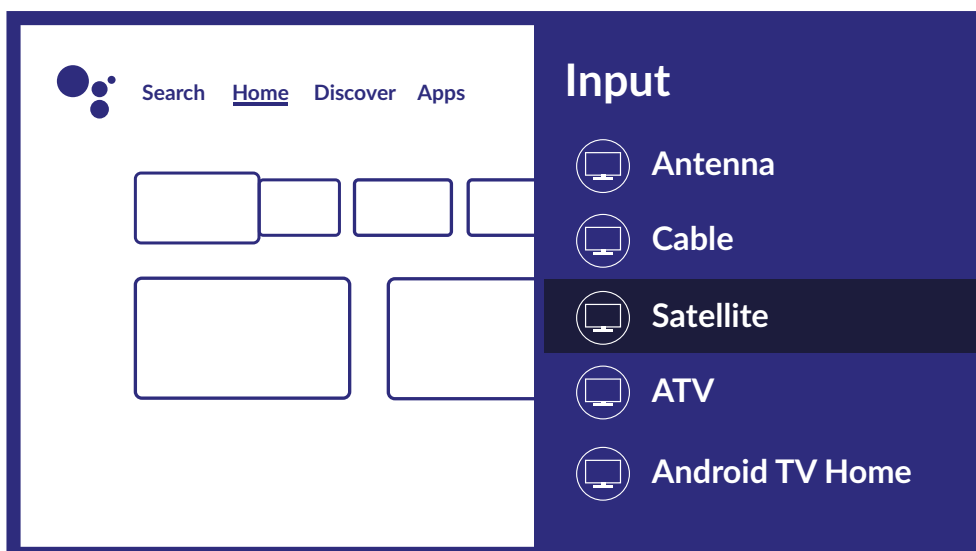

4.2 Rede & internet

Connection to internet allows to install and use internet applications (i.e. Youtube, Netflix, etc.) and to enjoy of other advantages of Smart TV.

Access to the part for network and internet connection is through chapter *Network & internet* of *Settings* menu or through quick access panel on Home screen.

A conexão à Internet permite instalar e usar aplicativos da Internet (tal como, Youtube, Netflix, etc.) e aproveitar de outras vantagens da Smart TV.

O acesso à opção para conexão de rede e Internet é feito através do capítulo *Rede e Internet* do menu *Configurações* ou através do painel de acesso rápido no ecrã inicial.

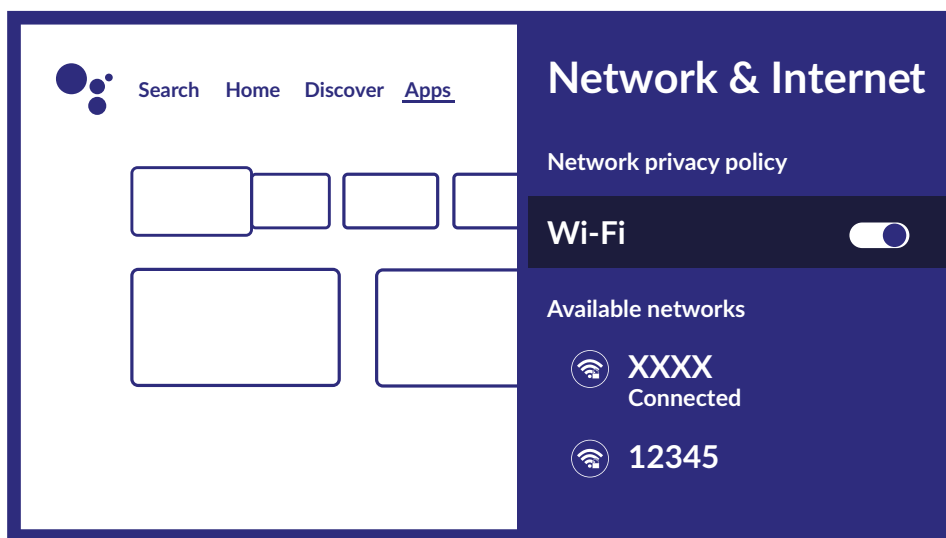

A sua TV pode estar conectada à rede doméstica de duas formas:

- Com fio, usando o conector RJ-45 (LAN) no painel traseiro.
- Sem fio, usando a rede sem fio interna e a rede sem fio doméstica.

NOTA: Para aceder à Internet, deve subscrever a um serviço Internet de banda larga de alta velocidade com o seu fornecedor de serviços Internet.

NOTA: As instruções abaixo são apenas as formas usuais de conectar a sua TV a uma rede com ou sem fio. O método de conexão pode ser diferente dependendo da configuração real da sua rede. Se tiver alguma dúvida sobre a sua rede doméstica, consulte seu fornecedor de serviços Internet.

Conectar-se a uma rede com fio

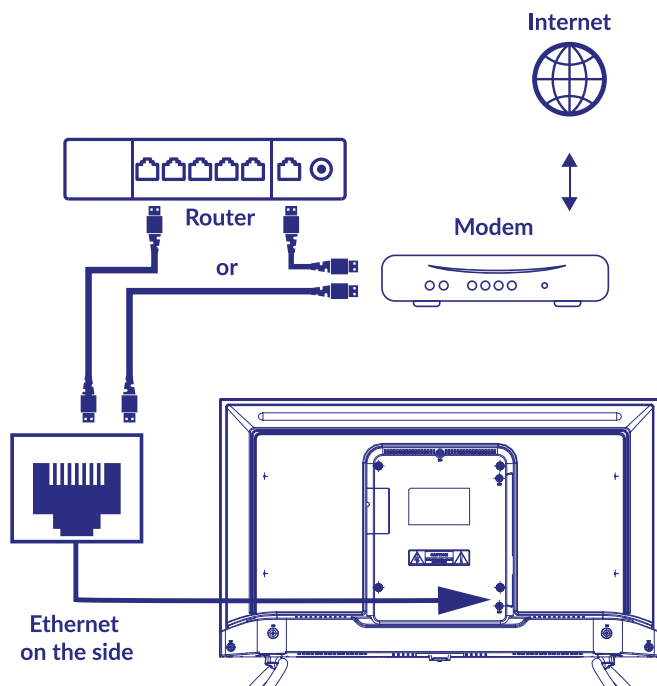

Para se conectar a uma rede com fio

1. Certifique-se de ter:

- Um cabo Ethernet longo o suficiente para alcançar a sua TV
- Um roteador ou modem com uma porta Ethernet disponível
- Uma conexão Internet de alta velocidade

2. Conecte o cabo Ethernet ao roteador e à porta Ethernet na parte traseira da TV.

3. Use a parte Ethernet do menu para configurar a conexão (se necessário).

Conectar-se a uma rede sem fio

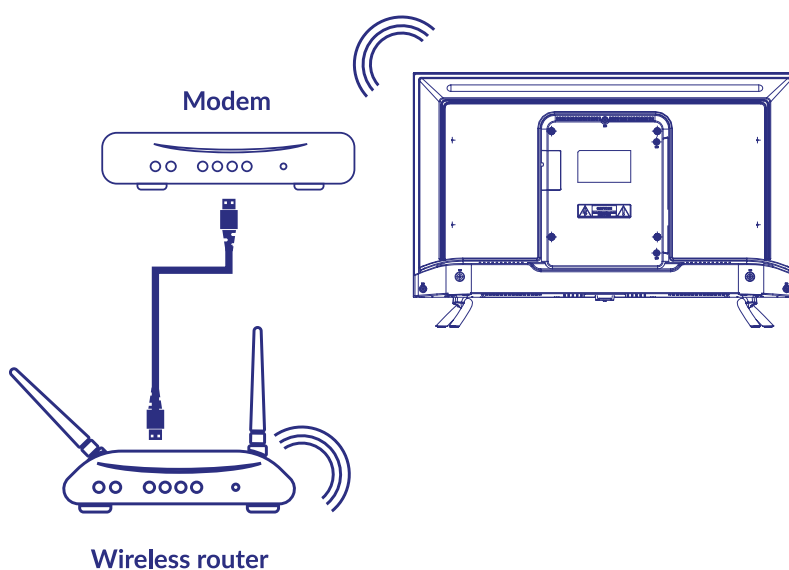

Para se conectar a uma rede sem fio:

1. Certifique-se de ter:

- Um roteador transmitindo um sinal sem fio de 2,4 GHz
- Uma conexão Internet de alta velocidade

2. Selecione a sua rede Wi-Fi na lista Redes disponíveis e digite a senha para a conexão.
3. Use outras opções do menu para configurar a conexão (se necessário).

Consulte o **capítulo 6** para ler mais sobre os recursos Smart da sua TV.

5 USO DE TV AO VIVO

Selecione o aplicativo *TV ao vivo* no ecrã inicial ou *TV ou canais* no menu de entrada para assistir aos canais de TV ao vivo. Pressione **OK** para iniciar este aplicativo.

Esta aplicação dá-lhe acesso à TV em direto para ver e desfrutar dos seus programas de TV e rádio favoritos a partir de fontes de TV (Antena / Antena, Cabo ou vários de Satélites) à sua escolha.

Se ignorar a instalação do DTV durante o FTI e entrar no aplicativo pela primeira vez, o aplicativo irá recomendar a execução da pesquisa de canais e instalação.

NOTA: Observe que, não terá nada para assistir se nenhum canal tiver sido verificado e instalado.

5.1 Instalação de canais

Se os canais não forem sintonizados durante a primeira instalação, é possível efetuá-lo mais tarde, acedendo à aplicação TV EM DIRETO disponível no ecrã INÍCIO.

Primeiro, tem de seleccionar a fonte correta a analisar para obter os canais que pretende instalar, premindo o botão **Ⓞ** e seleccionando uma fonte.

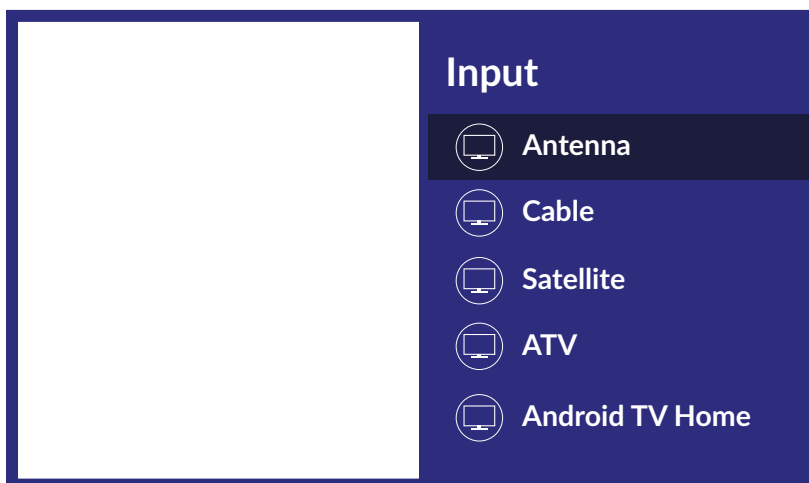

Depois de definir a fonte correta, prima **Ⓞ** e depois o botão **▲** para ter acesso ao capítulo *Canais*. Selecione *Canal* e siga as instruções de instalação dos canais.

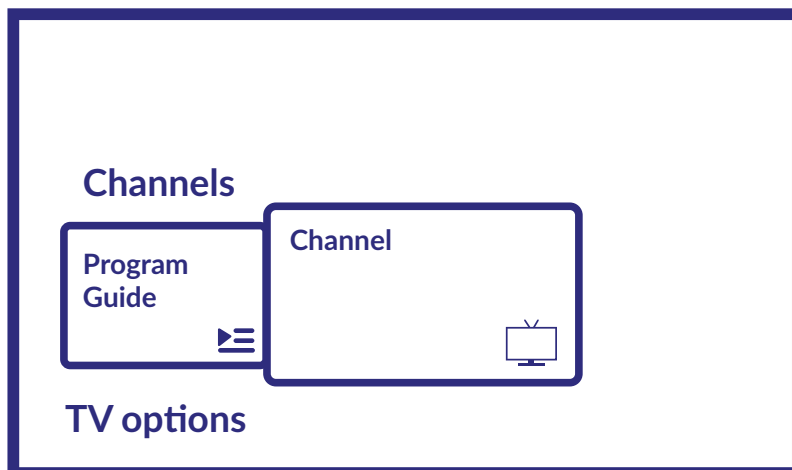

5.2 Ver canais de TV

Quando a instalação estiver concluída, pode usar o aparelho de TV para ver os programas de TV instalados. Alguns recursos úteis para uma visualização confortável.

Mudar de canal

Como mudar de canal:

- Via acesso direto usando os botões 0 ~ 9.
- Por meio dos botões UP/DOWN ou P + / P-.
- Através da lista de canais, utilizando os botões OK e ▲▼. Utilize os botões P+/P- ou ◀▶ na lista para percorrer a lista Página acima ou abaixo.

Info Banner

Enquanto vê a TV, pode pressionar o botão INFO para obter informações sobre o programa e o evento atual e seguinte na transmissão*.

* As informações do evento são exibidas quando estão disponíveis. A disponibilidade depende da transmissão.

5.3 Electronic Program Guide (EPG)

Pode aceder ao modo digital ao pressionar  no telecomando ou através das opções de TV com o botão  + ▲ no capítulo *Canais*. Selecione o ícone *Guia do Programa* para entrar no EPG. Use ▲▼ para selecionar o canal e ◀▶ para ver as informações detalhadas do programa.

Pressione ◀ para parar e voltar aos modos de visualização.

Pressione os botões COLOUR para realizar as ações necessárias:

VERMELHO	ir para o dia anterior do EPG
VERDE	ir para o próximo dia do EPG
AMARELO	Mostra os detalhes
AZUL	Filtro de tipo

NOTE: A linha vertical na barra de tempo mostra a hora atual. O programa selecionado possui uma barra de progresso em cores diferentes, que mostra quanto tempo passou desde o início do programa.

5.4 Menu TV

Pode usar o menu do aplicativo *TV ao vivo* para fazer alterações na visualização dos canais e definir outras opções. Tem 2 níveis *Canais* e *Opções do televisor* (predefinição). Este menu está organizado como linhas de ícones. Para ter acesso ao menu *Opções do televisor*, prima o botão SETTINGS_IMG para ter acesso ao menu *Canais*, prima os botões  e ▲.

- 1º nível de opções de TV

Este nível chama-se *Canais* e dá acesso a algumas informações e parâmetros de transmissão.

Ele contém os seguintes itens: *Guia de programação*, *Canal*. *Guia do programa* dá acesso ao EPG. Consulte o **Capítulo 5.3** para obter mais informações sobre como usá-lo. A ferramenta *Canal* permite adicionar / instalar rapidamente um novo canal na lista de canais. Consulte o **Capítulo 5.1** para obter mais informações sobre como usá-lo.

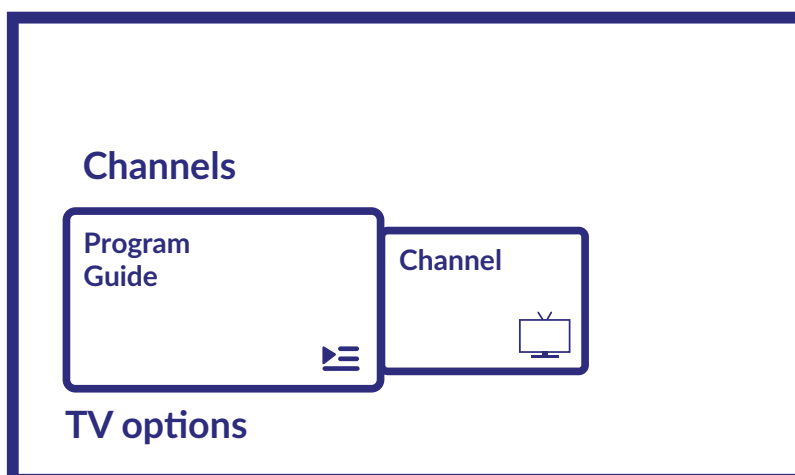

- 2.º nível de opções do televisor

Opções de TV contém os seguintes itens: *Entrada, Imagem, Áudio, Alimentação, Cartão CI, Opções avançadas e Definições.*

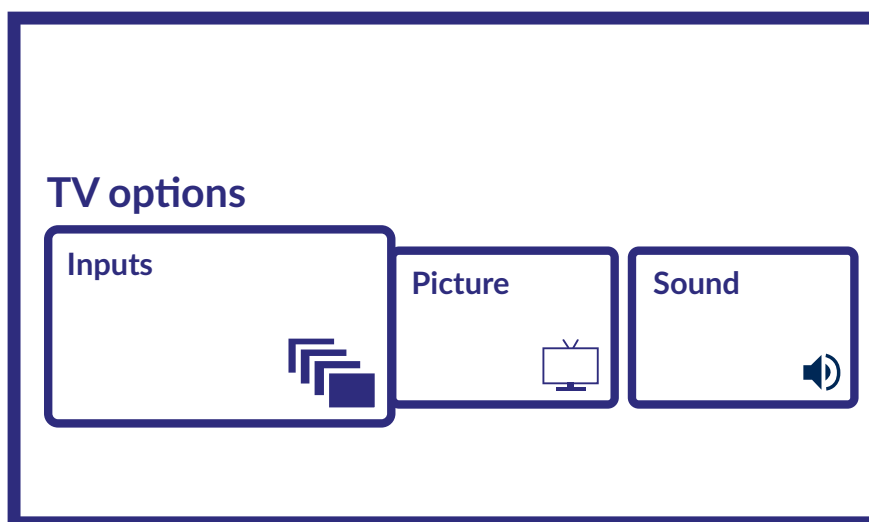

Entradas permite-lhe selecionar a fonte que vai ser apresentada. As fontes disponíveis são:

- Antena: para ativar a apresentação dos canais a partir do sinal terrestre digital.
- Cabo: ativa a visualização de canais do sinal de cabo.
- Satélite: ativa a visualização de canais do sinal de satélite.
- ATV: ativa a apresentação dos canais a partir do sinal terrestre analógico.
- AV: mostra o sinal de áudio/vídeo a partir da entrada AV.
- HDMI 1: visualiza o sinal proveniente da entrada HDMI 1.
- HDMI 2: visualiza o sinal proveniente da entrada HDMI 2.
- Página inicial do televisor Android: volta para o ecrã inicial Android.

Imagens

permite-lhe modificar as definições relacionadas com o ecrã em todos os respetivos parâmetros. É possível definir os vários modos de imagem, para adaptar as definições do ecrã ao programa apresentado. As definições disponíveis são: *Utilizador, Padrão, Vívido, Desporto, Filme, Jogo, Poupança de energia.*

Áudio parâmetros. Alimentação

permite-lhe modificar as definições relacionadas com áudio em todos os respetivos

Cartão CI:

permite-lhe alterar todas as definições relacionadas com gestão do dispositivo, por exemplo, Temporizador ou Desligar automaticamente no caso de não haver sinal. se for utilizado um dispositivo CAM, esta opção permite acesso ao menu principal da CAM ou ao cartão ligado a ele.

Opções avançadas:

permite-lhe gerir, entre outras opções, o idioma de áudio principal e secundário, as legendas, HbbTV, outras definições e informações do sistema.

Definições:

é o menu que também pode ser acedido a partir do ecrã inicial e que lhe permite ver ou alterar as definições de rede, contas, preferências do dispositivo e ligação a outros dispositivos, incluindo o telecomando através de Bluetooth (para obter mais informações, consulte o Capítulo 7).

NOTA: nos modelos de 43", 50" e 55", está disponível uma entrada HDMI 3 adicional.

6. POSSIBILIDADES DE SMART TV

O seu modelo de TV é inteligente. Isso significa que além de assistir a TV ao vivo normal, ele fornece alguns recursos extras, o que permite utilizá-lo de forma mais flexível e ampla, para selecionar outras fontes de conteúdo de vídeo, como YouTube, Netflix, etc., para instalar vários aplicativos para estender a funcionalidade de sua TV.

NOTA: O uso da funcionalidade inteligente de sua TV requer uma conexão internet e, na maioria dos casos, usar a sua conta Google. Consulte o **Capítulo 3** e **Capítulo 7** para obter informações sobre como configurar a conexão Internet e entrar na conta Google.

Ao usar a sua conta do Google, terá acesso a aplicativos e jogos, mercado de filmes e música da Google Play Store. Aqui pode pesquisar, selecionar e instalar alguns utilitários ou jogos úteis, aplicativos para conteúdo de IPTV, para assistir streaming de vídeo e conteúdo de música, outro player para multimídia, receber informações meteorológicas reais e outros.

Muitas vezes, o aplicativo exige o registo e o uso de uma conta única para obter acesso aos seus serviços. Observe que nem todos os serviços são gratuitos e exigem uma taxa de inscrição. Por favor, mantenha esta informação privada.

7. CONFIGURAÇÕES DE SISTEMA

Aceda a todas as definições principais do televisor a partir do menu *Definições* através do ícone  no canto superior direito do ecrã inicial ou premindo o botão  no telecomando.

7.1 Menu principal de definições

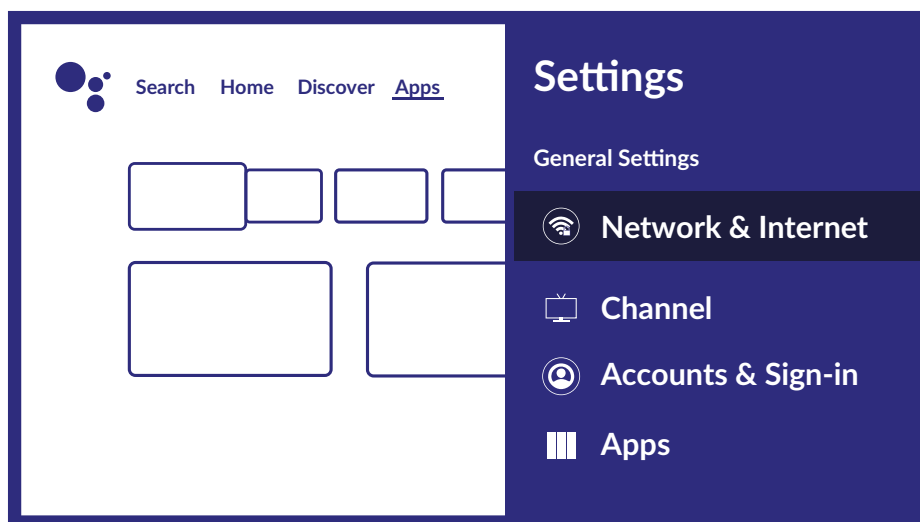

Neste menu pode adicionar, modificar e gerir a sua conta (*Contas e início de sessão*), gerir a ligação à rede (*Rede e Internet*) ou Aplicações (*Apps*) e outras funções importantes necessárias para uma ótima utilização do televisor. Para saber como estabelecer ligações de *Rede e Internet*, consulte **Capítulo 4.2**

É possível emparelhar dispositivos externos como altifalantes, auscultadores ou um telecomando com o televisor, utilizando a tecnologia Bluetooth. Se selecionar a opção *Telecomando e acessórios*, é iniciada a função de pesquisa dos dispositivos a emparelhar. Antes de iniciar esta função, certifique-se de que o dispositivo ao qual pretende estabelecer ligação também está no modo de pesquisa.

7.2 Menu de preferências do dispositivo

Para obter acesso a todas as opções de controle do dispositivo, como *Data e hora, idioma, imagem, som, etc.*, selecione o capítulo *Preferências do dispositivo* neste menu.

Pressione **MENU** para visualizar o menu principal. Pressione **▲▼** para selecionar *Preferências do dispositivo* no menu principal e, em seguida, pressione **OK** para entrar no submenu.

Conteúdo do submenu:

Sobre fornece informações sobre o modelo e o nome do seu dispositivo, algumas outras informações úteis e também dá acesso à ferramenta de reinicialização ou atualização do sistema

<i>Data & Hora</i>	define a forma de definir a data e hora local, definir o formato dessas informações, selecionar o fuso horário local.
<i>Temporizador</i>	Permite definir o televisor como Ligado ou Desligado.
<i>Idioma</i>	mostra uma lista de vários idiomas para definir o idioma do menu para a sua TV. Use ▲▼ para selecionar o idioma desejado e pressione OK para confirmar.
<i>Teclado</i>	define parâmetros gráficos do teclado no ecrã.
<i>Entradas</i>	Neste menu, é possível gerir as entradas do televisor, atribuindo um nome específico ou ativando a função CEC para ativar o controlo periférico através da ligação HDMI.
<i>Potência</i>	Permite-lhe gerir o encerramento automático do televisor.
<i>Imagem</i>	Permite-lhe modificar as definições relacionadas com o ecrã em todos os respetivos parâmetros. É possível definir os vários modos de imagem, para adaptar as definições do ecrã ao programa apresentado. As definições disponíveis são: <i>Utilizador, Padrão, Vívido, Desporto, Filme, Jogo, Poupança de energia.</i>
<i>Som</i>	define o modo de som do sistema e define manualmente os parâmetros de som, como os sons do sistema, equilíbrio, equalizador, controle de volume automático, etc.
<i>Armazenamento</i>	informações sobre dispositivos de armazenamento internos e conectados
<i>Ecrã inicial</i>	personaliza a aparência do seu ecrã inicial.
<i>Modo de retalho</i>	Ativa o Modo de retalho. concebido para expositores em lojas.
<i>Assistente Google</i>	Ativa, desativa ou gere as funções de assistência.
<i>Chromecast integrado</i>	gestão de transmissão de multimédia.
<i>Poupança de ecrã</i>	Gestão da poupança de ecrã.
<i>Poupança de ecrã</i>	Poupa energia, programando o ecrã para desligar-se automaticamente quando não é utilizado.
<i>Localização</i>	Definição de localização.
<i>Utilização e diagnóstico</i>	Autoriza a partilha de dados de utilização com o fornecedor de serviços.
<i>Acessibilidade</i>	Faz a gestão das legendas ou da descrição de áudio.
<i>Reiniciar</i>	Selecione esta opção para reiniciar o televisor.

8. MULTIMÍDIA

8.1 Lembrete ao usar os dispositivos de armazenamento USB

1. Alguns dispositivos de armazenamento USB podem não ser compatíveis para funcionar sem problemas com esta TV.
2. Faça backup de todos os dados do dispositivo de armazenamento USB, caso os dados sejam perdidos devido a um acidente inesperado. A STRONG não assume qualquer responsabilidade por perdas por uso indevido ou mau funcionamento. O backup de dados é de responsabilidade do consumidor.
3. Para tamanhos de arquivo grandes, a velocidade de carregamento pode ser um pouco maior.
4. A velocidade de reconhecimento de um dispositivo de armazenamento USB pode depender de cada dispositivo.
5. Ao conectar ou desconectar o dispositivo de armazenamento USB, certifique-se de que a TV não esteja no modo USB, caso contrário, o dispositivo de armazenamento USB ou os arquivos nele armazenados podem ser danificados.
6. Use apenas um dispositivo de armazenamento USB formatado no sistema de arquivos FAT16, FAT32, NTFS (somente reprodução) fornecido com o sistema operacional Windows. No caso de um dispositivo de armazenamento formatado como um programa utilitário diferente que não é compatível com o Windows, ele pode não ser reconhecido.
7. Ao usar uma unidade de disco rígido USB, que não é alimentada de forma independente, certifique-se de que a sua energia não exceda 500 mA. Caso contrário, o sistema de TV mudará para o modo de espera e deverá retirar o disco rígido USB e reiniciar o sistema de TV.
8. Uma mensagem "Arquivo não compatível" será exibida se o formato do arquivo não for compatível ou se o arquivo estiver corrompido.
9. A imagem grande FHD precisa de mais tempo para ser processada, o que não é causado pela TV. Por favor, seja paciente.
10. Esta TV pode não suportar alguns arquivos multimídia alterados e atualizados conforme a alteração do formato de codificação ou outros aspectos técnicos avançam.

8.2 Reprodutor multimídia

Para reproduzir ficheiros de multimédia, por exemplo, vídeos, filmes, música e fotografias a partir de um dispositivo de armazenamento USB externo, é recomendável utilizar o leitor de multimédia integrado. Para aceder ao leitor, basta seleccionar o ícone *Leitor de multimédia* disponível na lista Aplicações favoritas no ecrã inicial. Pode ser acedido directamente, premindo o botão **USB** no telecomando.

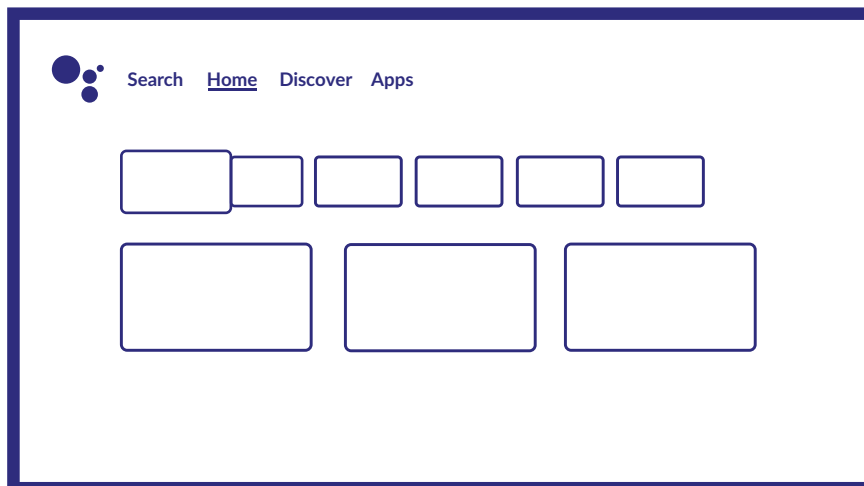

Com o Smart Player pode reproduzir arquivos de vídeo, áudio, imagem ou texto de formatos suportados dos seus dispositivos de armazenamento USB no ecrã da TV.

NOTA: Se, por qualquer motivo, não gosta de usar o aplicativo Smart Player integrado, pode entrar na Google Play Store e instalar qualquer um dos reprodutores de mídia disponíveis (tal como, MX Player, VLC Player, etc.).

NOTA: O suporte (ou não) de arquivos multimídia não depende apenas da sua TV, mas também do aplicativo, que será usado para a reprodução. Diferentes aplicativos de multimídia podem conter recursos integrados para suportar vários formatos e tipos de arquivos de multimídia.

Conecte um dispositivo de armazenamento USB à porta USB, execute o Smart Player e seleccione os tipos de mídia na página de seleção de Multimídia: *Vídeo, Imagem ou Música*. Em *Dispositivo* pode seleccionar o dispositivo, que contém os ficheiros que vão ser reproduzidos.

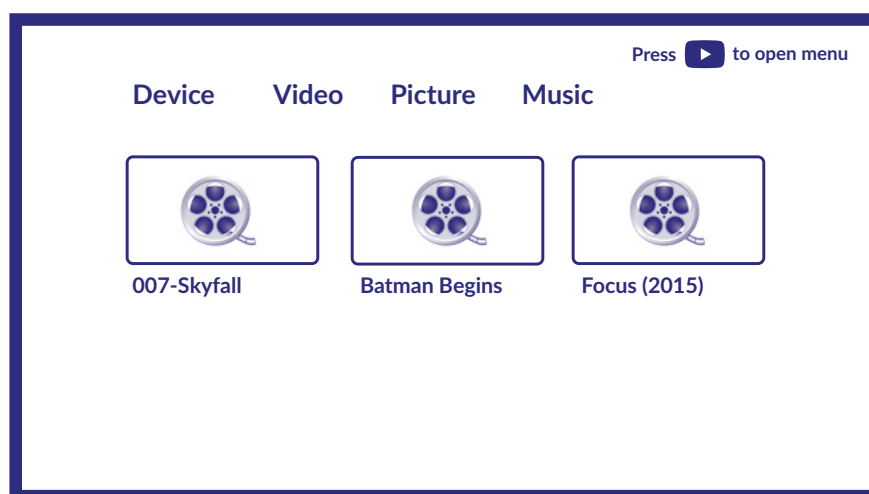

A sua TV irá coletar todos os ficheiros suportados do tipo de mídia seleccionado e irá mostrá-los numa lista.

Use ▲▼ e ◀▶ para seleccionar o arquivo.
Pressione OK para reproduzir.

Durante a reprodução, pode utilizar os botões de multimédia na sua RCU ou utilize os comandos no ecrã, disponíveis no menu através do botão ▲.

NOTA: Ao escolher um dos tipos de mídia, por exemplo *Vídeo*, as pastas dentro exibirão apenas arquivos de mídia compatíveis e nenhum outro arquivo de outros tipos.

O televisor memoriza ficheiros, que foram abertos mais cedo para reprodução e mostram-lhe como a linha *Lista de reprodução*.

8.2.1 Ver vídeos

Selecione o ícone *Vídeo* na página de seleção de tipo de multimédia e selecione o arquivo para reprodução.

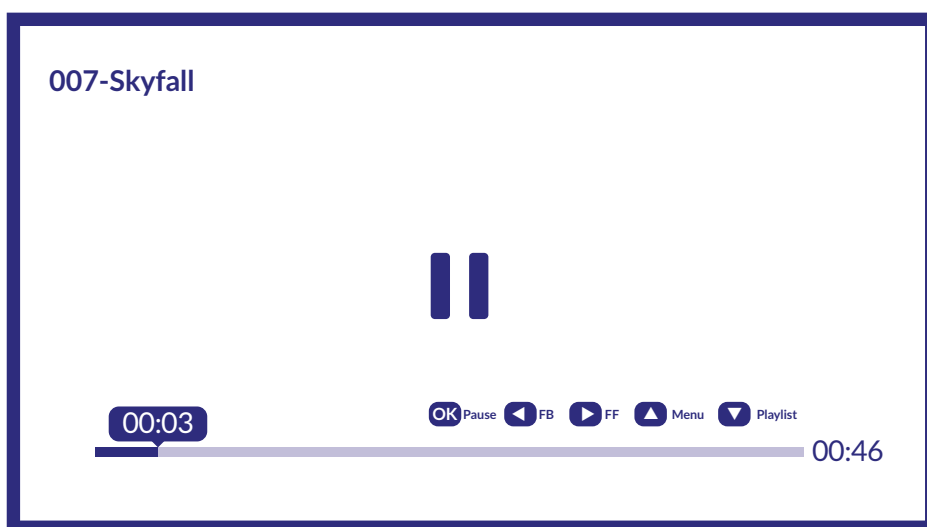

Chaves úteis adicionais:

OK para reproduzir ou pausar a reprodução.

◀▶ para retroceder / avançar o ficheiro.

▲ para aceder ao menu.

▼ para aceder a outros ficheiros de vídeo disponíveis no diretório.

O botão **INFO** para obter mais informações sobre o arquivo.

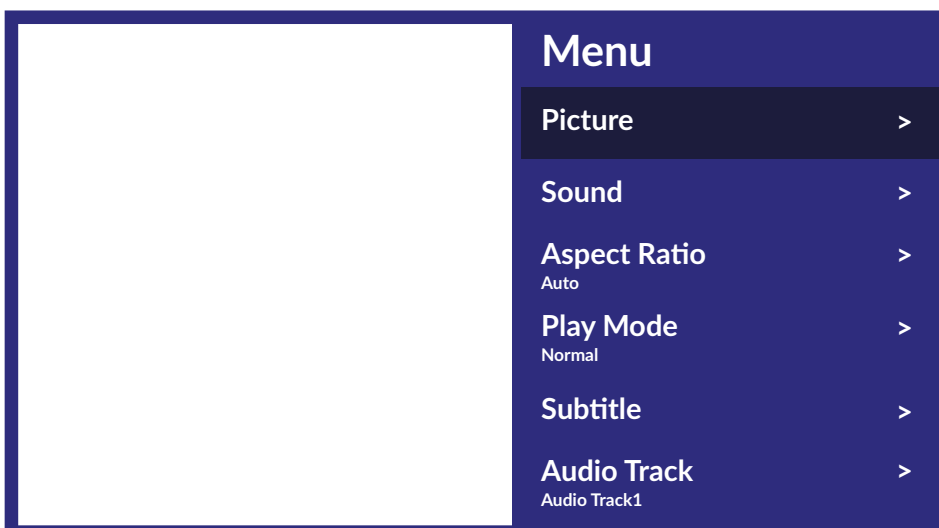

Opções de menu disponíveis:

<i>Imagem</i>	permite acesso a todas as definições relacionadas com o ecrã.
<i>Áudio</i>	permite acesso a todas as definições relacionadas com áudio.
<i>Proporção</i>	esta opção permite-lhe adaptar o formato de vídeo ao ecrã.
<i>Modo de reprodução</i>	definições de reprodução do ficheiro de vídeo.
<i>Legendas</i>	mostra as legendas no ecrã (caso estejam disponíveis).
<i>Faixa de áudio</i>	permite selecionar a faixa de áudio (caso estejam disponíveis).

8.2.2 Navegar pelas fotos

Selecione o ícone *Foto* na página de seleção de tipo de multimédia e selecione o arquivo a partir do qual iniciará a reprodução da apresentação de slides.



Para obter acesso para controlar a reprodução durante a reprodução, prima o botão **OK** para aceder ao menu ou no botão **▼** para ter acesso a mais conteúdo.

Opções disponíveis:

<i>Rotação</i>	roda a imagem no ecrã
<i>Reproduzir/pausa</i>	reproduz ou coloca em pausa a reprodução de diapositivos
<i>Informações</i>	mostra informações detalhadas sobre o ficheiro
<i>Menu</i>	permite o acesso ao menu para definir a música de fundo.

8.2.3 Tocar música

Selecione *Música* na seleção de tipo de multimédia e escolha o ficheiro para reprodução.

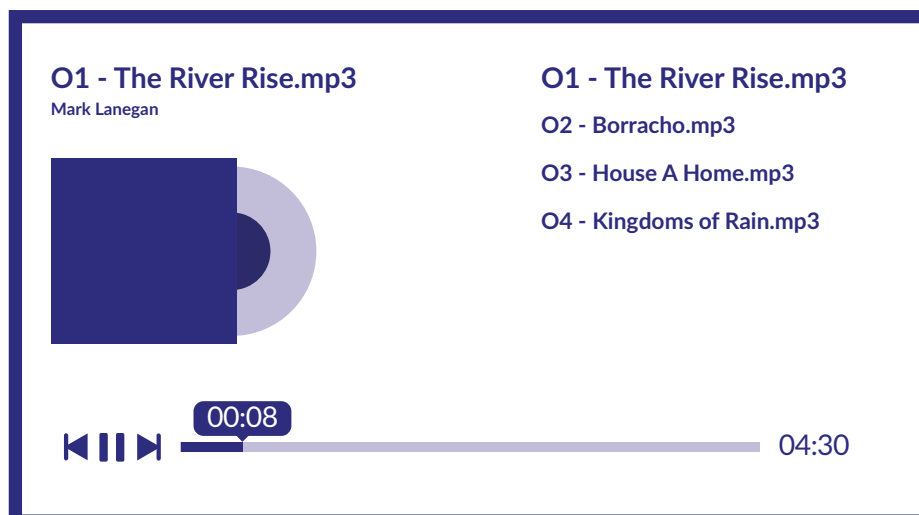

Para controlar a reprodução, utilize os botões no ecrã ou de multimédia na RCU.

NOTA: Um arquivo mp3 supermodulado pode causar alguma distorção de som durante a reprodução.

8.2.4 Navegar em documentos de texto

Selecione *Dispositivo* a partir da seleção de tipo de multimédia e escolha a pasta para aceder ou o ficheiro para reprodução.

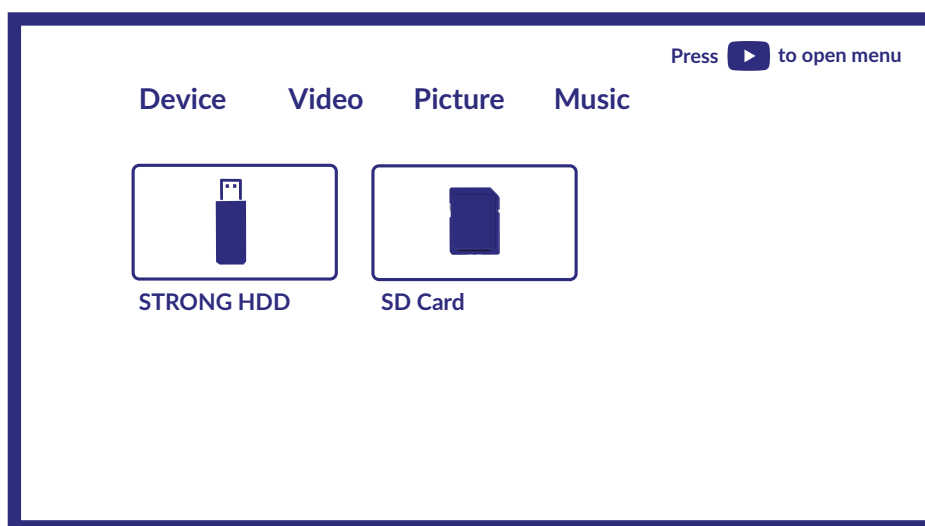

NOTA:

- Este menu mostra apenas os ficheiros compatíveis com o Smart Player.
- Ficheiros com outras extensões de ficheiro podem não ser exibidos, mesmo se forem salvos no mesmo dispositivo de armazenamento USB.

9. RESOLUÇÃO DE PROBLEMAS

Antes de solicitar um serviço técnico, reveja as seguintes informações para detectar possíveis causas e soluções para o problema que estiver a ocorrer. Se o televisor não estiver a funcionar correctamente depois de terminadas as verificações, por favor contacte a linha de assistência local ou o concessionário STRONG. Em alternativa, pode enviar um mail de apoio através do nosso site www.strong.tv.

Problema	Possível causa e solução
Sem imagem, sem som	<ol style="list-style-type: none"> 1. Certifique-se de que o fusível ou o disjuntor estão a funcionar. 2. Ligue outro dispositivo eléctrico à tomada para se certificar de que está a funcionar ou está ligado. 3. A ficha de alimentação está a fazer mau contacto com a tomada. 4. Verifique a fonte do sinal.
Sem cor	<ol style="list-style-type: none"> 1. Altere o sistema da cor. 2. Regule a saturação. 3. Experimente sintonizar outro canal. Poderá estar a ser sintonizado um programa a preto e branco.
O controlo remoto não funciona	<ol style="list-style-type: none"> 1. Troque as pilhas. 2. As pilhas não estão instaladas correctamente. 3. A alimentação não está ligada.
Sem imagem, som normal	<ol style="list-style-type: none"> 1. Ajustar a luminosidade e o contraste. 2. Pode ocorrer uma falha na transmissão.

Problema	Possível causa e solução
Imagem normal, sem som	<ol style="list-style-type: none"> 1. Prima o botão do volume para aumentar o volume. 2. O volume está seleccionado para mudo, prima  para repor o som. 3. Altere o Sistema de Som. 4. Pode ocorrer uma falha na transmissão.
Ondas desordenadas na imagem	São normalmente causadas por interferências locais, como automóveis, candeeiros e secadores de cabelo. Ajuste a antena para minimizar as interferências.
Pontos nublados, bloqueios e interferências	<p>Se a antena estiver situada na orla de um sinal de televisão onde o sinal é fraco, a imagem pode ser manchada por pontos, ter bloqueios ou interrupções. Quando o sinal é extremamente fraco pode ser necessário instalar uma antena especial para melhorar a recepção.</p> <ol style="list-style-type: none"> 1. Ajuste a posição e a orientação da antena interior/exterior. 2. Verifique a ligação da antena. 3. Faça a sintonia fina do canal. 4. Experimente sintonizar outro canal. Pode ocorrer uma falha na transmissão.
Fantasma	Os fantasmas são provocados pelo sinal da televisão que segue dois caminhos. Um deles é o caminho directo, o outro é o reflectido por edifício elevados, montes ou outros objectos. Alterando a direcção ou a posição da antena poderá melhorar a recepção.
Interferência da frequência de rádio	Esta interferência produz ondas que se deslocam ou listas diagonais, e em alguns casos, perda de contraste na imagem. Descubra e elimine a fonte de interferência de rádio.
Reprodução de vídeo está a provocar o congelamento da imagem/grandes quadrados ou distorções semelhantes, especialmente no conteúdo HD.	A velocidade de escrita/leitura do seu dispositivo USB é demasiado lenta. Certifique-se de que utiliza um dispositivo de armazenamento USB com velocidade e espaço suficientes. As pen drives (cartões de memória USB) poderão não suportar uma velocidade suficiente.
Sem sinal ou sinal fraco, recepção intermitente.	<ol style="list-style-type: none"> a) Os cabos podem estar soltos; pode ter entrado humidade nos cabos ou conectores, ocorrem chuvas fortes ou tempestades fortes. Verifique as ligações dos cabos, o LNB e outro equipamento ligado entre o LNB e o receptor, ou alinhe a antena. Espere até que a chuva/tempestade abrande. Peça aconselhamento a um especialista em satélites local. b) A antena parabólica não está dirigida para o satélite(s) correcto(s). Oriente correctamente a antena. Peça aconselhamento a um especialista em satélites local. c) A antena é demasiado pequena, obstrução causada por árvores ou edifícios. Instale uma antena maior ou mude a antena de local. d) Sinal demasiado forte, a antena é demasiado grande. Ligue um atenuador de sinal à entrada do LNB. Peça aconselhamento a um especialista em satélites local.
Imagem má/ bloqueio durante períodos de chuva forte.	A chuva forte atenua os sinais de satélite, abaixo de um determinado nível ocorre um bloqueio. Certifique-se de que a instalação da sua antena está em conformidade com as normas de forma a minimizar os efeitos provocados pela chuva. Quando tiver dúvidas, peça aconselhamento a um especialista em satélites local.
Se o televisor se desligar depois de ligar um cabo a um qualquer conector	Ligue novamente o televisor.

NOTA: Se, depois destas soluções, o problema persistir, por favor contacte o centro de apoio local ou envie um mail de apoio através do nosso site www.strong.tv.

10. ESPECIFICAÇÕES

Áudio

Saída de Áudio:

32"/40": 2 x 8 W

43"/50"/55": 2 x 10 W

Vídeo

Cobertura de canal:

DVB-T/T2: 174 MHz-230 MHz; 470 MHz-860 MHz

DVB-C: 113-858 MHz

DVB-S/S2: 950 MHz-2150 MHz

Sistema:

DTV: DVB-T/T2, DVB-S/S2, DVB-C

ATV: PAL/SECAM (BG/DK/1)

AV: PAL, NTSC, SECAM

Conectores 32, 40 pol

1x ANT IN (entrada ANT)

1x SAT IN (entrada SAT)

1x CI

2x HDMI (40" 3x)

1x USB (40" 2x)

1x LAN (RJ-45)

1x S/PDIF (coax.)

1x AUSCULTADORES

1x Mini AV IN de 3,5 mm

Conectores 43, 50, 55 pol

1x ANT IN (entrada ANT)

1x SAT IN (entrada SAT)

1x CI

3x HDMI

2x USB

1x LAN (RJ-45)

1x S/PDIF (coax.)

1x AUSCULTADORES

1x Mini AV IN de 3,5 mm

Características Gerais

Tensão de operação:

100 ~ 240 V AC 50/60 Hz

Consumo:

32": max. 55 W, typ. 33 W

40": max. 74 W, typ. 47 W

43": max. 110 W, typ. 66 W

50": max. 135 W, typ. 80 W

55": max. 160 W, typ. 100 W

Consumo em espera:

≤ 0.5 W

Temperatura de operação:

+5 °C ~ +35 °C

Temperatura de armazenamento:

-15 °C ~ +45 °C

Humidade em operação:

20% ~ 80% RH, sem condensação

Humidade em armazenamento:

10% ~ 90% RH, sem condensação

Dimensões (LxPxA) em mm (com suporte):

32": 724.3 x 178.8 x 480.4

40": 897.9 x 178.8 x 596.1

43": 957.4 x 225.9 x 610.3

50": 1111.2 x 273.5 x 699.2

55": 1293 x 274 x 767

Peso líquido:	32": 3.7 kg
	40": 5.8 kg
	43": 7 kg
	50": 9.1 kg
	55": 12.2 kg

Protecção de Dados:

Esteja ciente de que a STRONG, os seus parceiros de fabrico, os fornecedores de aplicações e os fornecedores de serviços podem recolher e utilizar dados técnicos e informações relacionadas, incluindo, mas não se limitando a, informações técnicas sobre este dispositivo, o software do sistema e da aplicação e os periféricos. A STRONG, os seus parceiros de fabrico, os fornecedores de aplicações e os fornecedores de serviços podem utilizar estas informações para melhorar os seus produtos ou para prestar-lhe serviços ou tecnologias, desde que seja de uma forma que não o identifique pessoalmente.

Além disso, lembre-se de que alguns serviços fornecidos - já incluídos no dispositivo ou instalados por si - podem obrigar a um registo para o qual deve fornecer dados pessoais.

Além disso, esteja ciente de que alguns serviços que não estão pré-instalados mas que podem ser instalados podem recolher dados pessoais mesmo sem fornecer avisos adicionais e que a STRONG não pode ser responsabilizada por uma possível violação da protecção de dados por serviços não pré-instalados.

Leia todas as instruções antes de utilizar o equipamento. Guarde convenientemente estas instruções para utilização futura.

Utilize apenas ligações/acessórios especificados ou fornecidos pelo fabricante (tais como o adaptador de alimentação exclusivo, a bateria, etc...).

Consulte as informações da parte de trás da caixa exterior para obter informações sobre as ligações eléctricas e segurança antes de instalar ou utilizar o aparelho.

Para reduzir o risco de incêndio ou choques eléctricos, não exponha este aparelho à chuva ou humidade.

As aberturas de ventilação não devem ser obstruídas com objectos, como jornais, tecidos, cortinas, etc.

O aparelho não deve ficar exposto a pingos ou salpicos e não devem ser colocados objectos com líquidos, como vasos, em cima do aparelho.



A indicação indica que existe risco de choques eléctricos. Os fios externos devem ser instalados por um técnico ou deverão ser utilizados fios ou cabos prontos a utilizar.

Para evitar ferimentos, este aparelho deve ser fixo firmemente ao chão/ parede de acordo com as instruções de instalação.

Existe o risco de explosão se a bateria for substituída de forma incorrecta. Substitua apenas por baterias iguais ou de tipo equivalente.

A bateria (pilha ou pilhas ou bateria) não deve ser exposta a fontes de calor excessivo, como luz solar, fogo ou outras. O som demasiado alto proveniente dos auriculares e auscultadores pode causar perda de audição.

Ouvir música com volume muito alto e durante longos períodos de tempo pode causar danos à audição.

A fim de reduzir o risco de danos na audição, deve baixar o volume para um nível seguro, confortável, e reduzir o tempo de escuta a níveis elevados.

A tomada de alimentação ou adaptador do aparelho é utilizado como dispositivo para desligar a alimentação eléctrica e deve, por isso, estar sempre acessível. Quando não estiver a ser utilizado e durante deslocações, por favor, preste atenção ao conjunto do cabo de alimentação, por exemplo, ate o cabo de alimentação utilizando um atilho ou algo semelhante, sem arestas ou superfícies que possam desgastar o conjunto do cabo de alimentação.

Quando colocado novamente em utilização, por favor, certifique-se de que o cabo de alimentação não está danificado. No caso de apresentar danos, deve substituir o cabo de alimentação por um semelhante com as mesmas especificações. A ausência de uma luz indicadora no aparelho não significa que este esteja desligado da rede. Para desligar o aparelho da corrente, deve retirar a ficha da tomada de parede.

Deve ser prestada especial atenção aos aspectos ambientais para eliminação da bateria.

Nenhuma fonte de chama exposta, como velas acesas, deve ser colocada em cima do aparelho.



Para evitar a propagação de fogo, mantenha sempre as velas ou outras chamas afastadas deste produto.

Um terminal USB pode fornecer um máximo de 500 mA.



O equipamento com este símbolo é um aparelho eléctrico da Classe II ou com isolamento duplo. Foi concebido para não necessitar de uma ligação à terra de segurança.

Ambiente de Funcionamento

Não instale este equipamento num espaço confinado, como uma estante ou unidade semelhante.

Não utilize o aparelho perto de zonas húmidas e frias, proteja a unidade do sobreaquecimento.

Mantenha-o afastado da luz solar directa.

Não utilize o aparelho perto de lugares com poeiras.

Não coloque nenhuma vela próximo das aberturas, para evitar a entrada de materiais estranhos inflamáveis no televisor.

Directiva WEEE



Eliminação correcta do produto. Esta marca indica que este produto não deve ser eliminado com outros resíduos domésticos na UE. Para evitar possíveis danos ao meio ambiente ou à saúde humana causados pela eliminação incontrolada de resíduos, recicle o produto de forma responsável para promover a reutilização sustentável dos recursos materiais. Para devolver o seu aparelho usado, utilize os sistemas de recolha ou contacte o revendedor onde adquiriu o produto, que procederá à sua reciclagem segura.

Armazenamento

O seu aparelho foi cuidadosamente verificado e embalado antes do envio. Ao desembalá-lo, certifique-se de que todas as peças estão incluídas e mantenha a embalagem afastada das crianças. Recomendamos que guarde a embalagem durante o período de garantia, para manter o seu dispositivo perfeitamente protegido em caso de reparação ou garantia.

Descrição do Software:

Este produto inclui um software restrito para não ser modificado por terceiros.

A STRONG fornece o software instalado no produto e publica o software relevante ou as actualizações do software online em www.strong.tv.

DECLARAÇÃO UE DE CONFORMIDADE SIMPLIFICADA

A STRONG declara, por este meio, que o tipo de equipamento de rádio LED TV está em conformidade com a Directiva 2014/53/EU.

O documento Completo da Declaração de Conformidade EU, está disponível no seguinte endereço da Internet: <http://www.strong.tv/en/doc>

CARTÃO DA GARANTIA

DOCUMENTO IMPORTANTE PARA QUESTÕES DE GARANTIA! POR FAVOR CONSERVE O CARTÃO!

Todos os clientes fora de Portugal devem por favor contactar o revendedor local para obter mais informações sobre o apoio da assistência técnica.

Caro cliente,

se ocorrerem inesperadamente problemas técnicos com o seu dispositivo, por favor tenha em atenção os seguintes pontos:

- 1** Em **PRIMEIRO** lugar contacte a nossa **LINHA DIRECTA** - a nossa dedicada equipa presta ajuda telefónica com pequenos problemas.

PORTUGAL:  **+351 2 10006125**

- 2** Tenha à mão o comprovativo de compra, a designação exacta do tipo e o número de série do dispositivo em questão

Este serviço é gratuito ao abrigo das disposições legais da garantia. Isto não inclui danos causados pela utilização e/ou erosão. Depois do terminado o período de garantia ou em caso de dano, para o qual não podemos dar nenhuma garantia, irá receber uma estimativa de custo para a reparação.

No caso de accionar a garantia, por favor separe o cartão da garantia e proceda do seguinte modo: Todos os tamanhos de televisores: Contacte o centro de assistência técnica para organizar a recolha do dispositivo.

STRONG Service Center • c / o AT Informática LDA • Rua de Lionesa 446 D7 • 4465-671 Leça do Balio • Portugal*

Tel: +351-2-10006125

ATENÇÃO!

A GARANTIA SÓ É VÁLIDA COM O CARTÃO DA GARANTIA PREENCHIDO E O RECIBO ORIGINAL DA COMPRA. POR FAVOR CERTIFIQUE-SE DE QUE A UNIDADE ESTÁ BEM EMBALADA - IDEAL NA CAIXA ORIGINAL!

*A mudança de morada está sujeita a alterações. Poderá confirmar a morada actual no nosso site: www.strong.tv