

# CANDY

MIC440VNTX

**MIKROWELLE**  
**BEDIENUNGSANLEITUNG**

DE

**KUCHENKA MIKROFALOWA**  
**INSTRUKCJA OBS.UGI**

PL

**FORNO MICROONDAS**  
**MANUAL DE INSTRUÇÕES**

PT



# Mikrowelle

## Bedienungsanleitung

### MODELL: MIC440VNTX

Lesen Sie diese Hinweise sorgfältig, bevor Sie Ihre Mikrowelle benutzen und bewahren Sie diese sorgfältig auf. Wenn Sie den Anweisungen folgen, wird Ihr Ofen langjährigen guten Service bieten.

Bewahren Sie diese Anleitung sorgfältig auf

## VERMEIDUNG von möglicher Mikrowellenstrahlung

(a) Versuchen Sie nicht, diesen Ofen bei geöffneter Tür zu betreiben, da dies zu schädlicher Mikrowellenstrahlung führen kann. Es ist wichtig, die Sicherheitsperren nicht zu brechen oder zu manipulieren.

(b) Stellen Sie keine Gegenstände zwischen die Backofen-Vorderseite und die Tür, vermeiden Sie Schmutz oder Rückstände von Reinigungsmitteln auf Dichtungen.

(c) **WARNUNG:** Wenn die Tür oder Türdichtungen beschädigt sind, darf der Ofen nicht betrieben werden bis dieser von einer sachkundigen Person repariert worden ist.

## NACHTRAG

Wenn das Gerät nicht sauber gehalten wird, können die Oberflächen angegriffen werden und beeinflussen dann die Lebensdauer des Gerätes und können zu gefährlichen Situationen führen.

## Technische Daten

Modell	MIC440VNTX
Spannung	230V~50Hz
Rated Input Power(Mikrowelle):	1650W
Rated Output Power(Mikrowelle):	Mikrowellenleistung 900W
Rated Input Power(Grill):	Grilleistung 1750W
Rated Input Power(Heißluft):	Leistung Heißluft 1750W
Ofenkapazität:	44L
Drehscheiben-Durchmesser	360mm
Maße	595x568x454 mm
Netto Gewicht	36 kg



## Wichtige Sicherheitshinweise

### WARNUNG

Um die Gefahr von Feuer, elektrischem Schlag, Verletzungen von Personen oder übermäßiger Mikrowellen-Strahlung zu verhindern, wenn Sie Ihr Gerät anschließen, befolgen Sie die grundlegenden Vorsichtsmaßnahmen, einschließlich der Folgenden:

1. ACHTUNG: Flüssigkeiten und andere Lebensmittel dürfen nicht in verschlossenen Gefäßen erhitzt werden, da sie explodieren könnten.
2. Warnung: Die Abdeckung, die Schutz gegen die Strahlenbelastung durch Mikrowellenenergie bietet, nicht entfernen.
3. Achtung: Nur Kinder dürfen den Ofen ohne Aufsicht benutzen, wenn eine angemessene Anweisung gegeben worden ist, so dass das Kind in der Lage ist, den Ofen in einer sicheren Weise zu nutzen und die Gefahren eines unsachgemäßen Gebrauchs zu verstehen.
4. Warnung: Wenn das Gerät im Kombinationsmodus betrieben wird, sollten Kinder den Backofen nur unter Aufsicht von Erwachsenen nutzen. (Nur für Grill-Serie)
5. Verwenden Sie nur Behälter, die für den Einsatz in der Mikrowelle geeignet sind.
6. Der Ofen sollte regelmäßig gereinigt werden und jegliche Nahrungsrückstände sollten entfernt werden.
7. Lesen und beachten Sie im Besonderen:  
"Vorsichtsmaßnahmen zur Vermeidung von möglicher Mikrowellenstrahlung".
8. Beim Erhitzen von Speisen in Kunststoff- oder Papier-Behältern, besteht die Möglichkeit der Entzündung.

9. Wird Rauch festgestellt, das Gerät ausschalten oder den Netzstecker ziehen und die Tür geschlossen halten, um eventuelle Flammen zu ersticken.
10. Überhitzen Sie das Essen nicht.
11. Nutzen Sie das Gerät nicht als Stauraum für Gegenstände, Brot, Kekse etc.
12. Entfernen Sie Drahtbänder und Metallteile von Papier- oder Plastikbehältern bevor Sie diese in den Ofen stellen.
13. Installieren Sie oder stellen Sie diesen Ofen nur entsprechend den Installationsanweisungen auf.
14. Eier in Schale und ganze hartgekochte Eier sollten nicht in der Mikrowelle erwärmt werden, da sie explodieren können, selbst nachdem die Mikrowellenerhitzung beendet ist.
15. Benutzen Sie dieses Gerät nur für die vorgesehenen Verwendungen wie in dieser Anleitung beschrieben. Verwenden Sie keine ätzenden Chemikalien oder Dampfreiniger. Dieser Ofen ist speziell für die Erhitzung von Lebensmitteln und nicht für den industriellen oder Labor-Gebrauch konzipiert.
16. Wenn das Netzkabel beschädigt ist, muss es vom Hersteller, dessen Kundendienst oder einer ähnlich qualifizierten Person ersetzt werden, um Gefährdungen zu vermeiden.
17. Bewahren oder benutzen Sie dieses Gerät nicht im Freien.
18. Verwenden Sie dieses Gerät nicht in der Nähe von Wasser, in einem feuchten Keller oder in der Nähe eines Schwimmbeckens.

19. Die Temperatur der zugänglichen Oberflächen kann hoch sein, wenn das Gerät in Betrieb ist. Halten Sie das Kabel fern von erhitzten Oberfläche und bedecken Sie nicht die Lüftungsschlitze des Ofen.

20. Das Kabel darf nicht über Tischkanten hängen.

21. Wird das Gerät nicht sauber gehalten, könnte es zu einer Verschlechterung der Oberfläche kommen, die Lebensdauer des Gerätes könnte beeinträchtigt werden und dies möglicherweise zu einer gefährlichen Situation führen.

22. Der Inhalt von Babyflaschen und Gläschen mit Babynahrung sind zu rühren oder zu schütteln und die Temperatur vor dem Verzehr zu überprüfen, um Verbrennungen zu vermeiden.

23. Erhitzen von Getränken in der Mikrowelle kann zu verspätetem siedendem Aufwallen führen, also Vorsicht beim Umgang mit dem Behälter.

24. Das Gerät ist nicht für die Nutzung durch Personen (einschließlich Kinder) mit eingeschränkten physischen, sensorischen oder geistigen Fähigkeiten oder mangels Erfahrung und Wissen, nur wenn eine angemessene Aufsicht oder ausführliche Anleitung zur Benutzung des Geräts durch eine verantwortliche Person gegeben wurde.

25. Kinder sollten beaufsichtigt werden, um sicherzustellen, dass sie nicht mit dem Gerät spielen.

26. Die Geräte sollen nicht durch eine externe Zeitschaltuhr oder eine Remote-Steuerung betrieben werden.

27. ACHTUNG: Stellen Sie sicher, dass das Gerät ausgeschaltet ist, bevor Sie die Lampe austauschen, um die Möglichkeit eines elektrischen Schlages zu vermeiden.

28. Zugängliche Teile können während der Benutzung heiß werden. Kleine Kinder sollten daher ferngehalten werden.

29. Verwenden Sie keine scharfen Scheuermittel oder scharfe Metallschaber zur Reinigung der Ofentür, da sie die Oberfläche zerkratzen und zur Beschädigung des Glases führen kann.

30. Während des Gebrauchs wird das Gerät heiß. Berührungen mit Elementen im Inneren des Ofens sind zu vermeiden.

31. Verwenden Sie nur die Temperaturfühler, die für dieses Gerät empfohlen sind (gilt für Öfen mit einer vorgesehenen Anlage zur Nutzung einer Temperaturfühlers.)

32. Die Rückseite des Geräts sollte an eine Wand gestellt werden.

33. Dieses Gerät kann von Kindern ab dem Alter von 8 Jahren oder mehr benutzt werden, ebenso wie von Personen mit geminderter sensorischer oder geistiger Fähigkeit oder fehlender Erfahrung und Wissen, falls sie Beaufsichtigung oder Einweisung zum sicheren Benutzen dieses Gerätes bekommen haben, und auf die entsprechenden Gefahren hingewiesen wurden. Kinder sollen nicht mit dem Gerät spielen. Die Reinigung und Instandhaltung seitens des Benutzers soll nicht von Kindern ohne Aufsicht vorgenommen werden.

34. Das Gerät und das Stromkabel sollen außerhalb der Reichweite von Kindern unter 8 Jahren aufbewahrt werden.

35. Falls sich Rauch entwickelt, schalten Sie das Gerät ab oder ziehen Sie den Netzstecker, lassen Sie die Tür geschlossen, um etwaige Flammen zu ersticken.

36. Dieses Gerät ist für den Gebrauch im Haushalt und ähnlichen Anwendungen bestimmt:

- Essräume des Personals in Werkstätten, Büros und anderen Arbeitsumgebungen;
- Durch Kunden in Hotels, Motels und ähnlichen Wohnumgebungen;
- Bauernhöfe;
- Frühstückspension.

37. **WARNUNG:** Das Gerät und seine zugänglichen Teile werden während der Benutzung heiß. Seien Sie vorsichtig und berühren Sie nicht die Heizelemente. Kinder unter 8 Jahren sollen ohne konstante Aufsicht nicht in der Nähe sein.

38. Die Mikrowelle soll mit geöffneter Dekor Tür benutzt werden ( für Mikrowellen mit Dekor Tür).

39. Der Dampfreiniger soll nicht benutzt werden.

40. Die Oberfläche des Staufachs kann heiß werden.

41. Benutzen Sie keine scheuernden Reinigungsmittel oder scharfe Metallkratzer, um die Ofenglastür zu säubern. Dies verursacht Oberflächenkratzer, die zu einem Zerschlagen des Glases führen können.

**BITTE LESEN SIE DIES SORGFÄLTIG UND BEWAHREN SIE ES FÜR SPÄTERES NACHLESEN AUF**

# Zur Vermeidung von Personenschäden

## GEFAHR

Stromschlaggefahr  
Berühren der internen  
Komponenten kann zu  
schweren Verletzungen  
oder zu Tod führen.  
Öffnen Sie dieses Gerät  
nicht!

## WARNUNG

Stromschlaggefahr  
Bei unsachgemäßem  
Gebrauch der Erdung kann  
es zu einem elektrischen  
Schlag kommen.  
Das Gerät nicht in die  
Steckdose anschließen  
bis Gerät korrekt installiert  
und geerdet ist.

## Reinigung

Bitte ziehen Sie den  
Stecker vor der Reinigung

1. Reinigen Sie das Innere  
mit einem feuchten Tuch.
2. Reinigen Sie das  
Zubehör in Seifenlauge.
3. Der Türrahmen und die  
Dichtung müssen vorsichtig  
mit einem feuchten Tuch  
gereinigt werden, wenn Sie  
dreckig sind.

Dieses Gerät muss geerdet  
werden. Im Falle eines elektrischen  
Kurzschlusses, reduziert die  
Erdung den elektrischen Strom.  
Dieses Gerät ist mit einem  
Erdungskabel und mit einem  
Schutzkontaktstecker ausgestattet.  
Der Stecker muss an eine  
Steckdose angeschlossen werden,  
die ordnungsgemäß installiert und  
geerdet ist. Wenden Sie sich an  
einen qualifizierten Elektriker oder  
Kundendienst-techniker, wenn die  
Anweisungen nicht vollständig  
verstanden wurden oder wenn  
Zweifel bestehen, ob das Gerät  
ordnungsgemäß geerdet ist.

1. Ein kurzes Anschlusskabel wird  
mitgeliefert, um Risiken des  
Stolperns über ein langes Kabel zu  
vermeiden.
2. Wenn ein längeres Kabel oder  
Verlängerungskabel genutzt wird:
  - 1) Die vermerkte Spannung des  
Kabels oder Verlängerungskabels  
sollte mindestens so groß sein wie  
die elektrische Leistung des Gerätes.
  - 2) Das Verlängerungskabel muss  
ein geerdeter 3-Draht-Kabel sein.
  - 3) Das lange Kabel sollten so  
platziert werden, dass es von  
Kindern nicht gezogen werden  
kann oder unabsichtlich darüber  
gestolpert werden kann.

# Geschirr

## Achtung

Für inkompetente Personen ist die Durchführung einer Wartung oder Reparatur, die die Entfernung einer Abdeckung zum Schutz gegen Mikrowellen-Strahlung beinhaltet, verboten.

Siehe die Anweisungen unter "Materialien, die Sie in der Mikrowelle verwenden oder in der Mikrowelle vermieden werden sollten." Es können bestimmte nicht-metallische Utensilien sein, die nicht für die Mikrowelle genutzt werden können. Im Zweifelsfall können Sie das Utensil durch das unten beschriebenen Verfahren testen.

Test:

1. Positionieren Sie einen Behälter mit 1 Tasse kaltem Wasser (250ml) zusammen mit dem zu testendem Geschirr in das Gerät.
2. Erhitzen Sie es auf maximaler Leistung für 1 Minute.
3. Wenn das Geschirr warm ist, benutzen Sie es nicht für Mikrowellenherde.
4. Nicht länger als 1 Minute Garzeit.

## Materialien, die für den Mikrowellengebrauch geeignet sind

Bräunungs-Geschirr	Folgen Sie den Herstelleranweisungen. Der Boden sollte sich mindestens 5mm über dem Drehteller befinden. Inkorrekter Gebrauch kann ein Bruch des Drehtellers hervorrufen.
Geschirr	Nur mikrowellenfestes Geschirr. Folgen Sie den Herstelleranweisungen. Nutzen Sie kein beschädigtes Geschirr.
Gläser	Entfernen Sie immer den Deckel. Erhitzen Sie Lebensmittel nur bis diese warm. Die meisten Gläser sind nicht hitzebeständig und können brechen.
Glasgeschirr	Nur hitzebeständige Glas. Stellen Sie sicher, dass es keinen Metallrand hat. Verwenden Sie kein beschädigtes Geschirr.
Kochbeutel	Folgen Sie den Herstelleranweisungen. Schließen Sie den Beutel nicht mit Metallbinden. Machen Sie Schlitz in den Beutel, damit der Dampf entweichen kann.
Pappgeschirr	Nutzen Sie es nur für kurzes Erwärmen. Lassen Sie es nicht unbeaufsichtigt.
Papiertücher	Nutzen Sie diese zum Abdecken oder Aufsaugen von Fett. Lassen Sie es nicht unbeaufsichtigt und nutzen Sie es nur für kurzes Erwärmen.

# Materialien, die **NICHT** für den Mikrowellengebrauch geeignet sind

Aluminiumschalen	Kann Funkenschlag verursachen. Füllen Sie die Lebensmittel in Mikrowellengeschirr.
Lebensmittel-Karton mit Metallgriff	Kann Funkenschlag verursachen. Füllen Sie die Lebensmittel in Mikrowellengeschirr.
Metall oder metallische Utensilien	Metall schirmt Mikrowellenenergie von den Lebensmitteln ab. Kann Funkenschlag verursachen.
Metallverschlüsse	Kann Funkenschlag und Feuerentfaltung im Ofen verursachen.
Papiertüten	Kann Feuerentfaltung im Ofen verursachen.
Schaumstoff	Schaumstoff kann schmelzen und den Ofen verunreinigen, wenn es zu hoher Temperatur ausgesetzt ist.
Holz	Holz trocknet aus, wenn es in der Mikrowelle erhitzt wird. Es kann splintern oder brechen.

## Einrichten des Backofens

### Bezeichnungen der Ofenteile und Zubehörs

Entnehmen Sie den Ofen aus dem Karton und entfernen Sie alle Verpackungsmaterialien.

Folgendes Zubehör wird mitgeliefert:

1 emailierte Backpfanne, 1 Drehscheibe, 1 Bedienungsanleitung

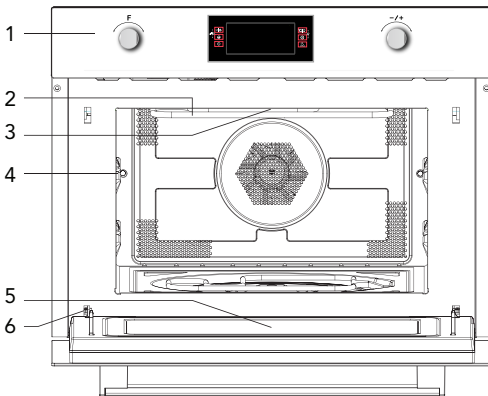

- 1 Kontroll-/Bedienfeld
- 2 Grillstäbe
- 3 Licht
- 4 Ebenen
- 5 Glastür

- 6 Scharnier
- 7 Antriebswelle
- 8 niedriges Grillrost
- 9 hohes Grillrost
- 10 Backpfanne

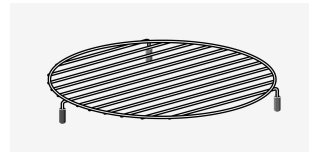

8

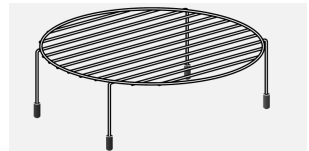

9

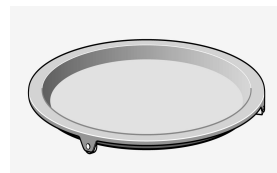

10



## Installation der Drehscheibe

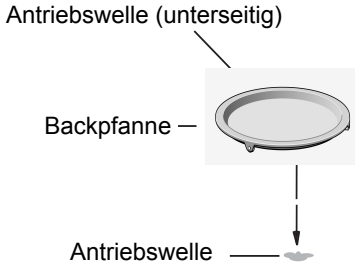

- a. Niemals die Backpfanne umgedreht verwenden.
- b. Die Backpfanne sollte stets genutzt werden.
- c. Alle Lebensmittel oder Lebensmittelbehälter stets auf der Backpfanne platzieren.
- d. Sollte die Backpfanne je beschädigt sein, kontaktieren Sie bitte den Händler oder Hersteller.

## Wichtige Information für die Installation

- Dieses Gerät ist nicht für die Verwendung in einem kommerziellen Umfeld bestimmt.
- Bitte befolgen Sie die Installationsanweisungen. Die Installation sollte nur durch eine qualifizierte Person erfolgen.
- Das Gerät ist mit einem Stecker ausgestattet und muss mit einer geeigneten geerdeten Leitung verbunden werden. Sollte ein neuer Stecker von Nöten sein, sollte die Installation nur durch einen qualifizierten Elektriker erfolgen. Ist der Stecker durch den Einbau nicht mehr zugänglich, sollte eine zugängliche Trennvorrichtung mit einem Kontaktabstand von mindestens 3 mm installiert werden.
- Adapter, Mehrfachstecker und Verlängerungskabel sollte nicht genutzt werden, da eine Stromüberlastung in Feuerentfachung enden kann.

Die zugänglichen Flächen des Gerätes können bei Gebrauch heiß werden.



## Platzierung

- Gefahr! Öffnen Sie nicht das Gehäuse des Gerätes. Die Berührung der inneren Bauteile des Gerätes kann zu ernsthaften Verletzungen oder Tod führen.
- Platzieren Sie das Gerät auf eine glatte Oberfläche.
- Vergewissern Sie sich bitte, dass genug Raum für die Ventilation des Gerätes gegeben ist. Die Rückseite und die Seiten sollten einen Freiraum von 10 cm zum Einbauschrank haben.
- Bedecken Sie nicht die Luftschlitze.
- Die justierbaren Füße sollten nicht entfernt werden.
- Platzieren Sie den Ofen nicht in die Nähe einer Wärmequelle.
- Sende- und Empfangsgeräte können den Betrieb des Mikrowellenofens beeinflussen.

## Einbaumaße

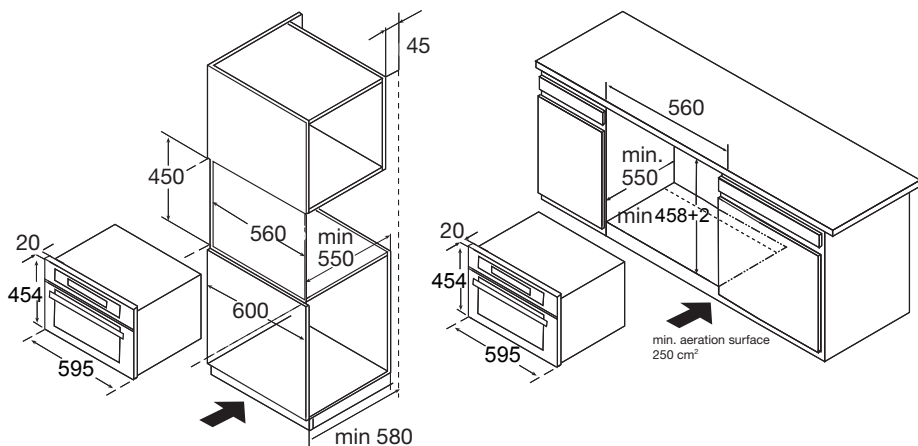

Es sollte ein Spalt über dem Mikrowellenofen gelassen werden.

## Einbau

Tragen oder halten Sie das Gerät nicht am Türgriff. Der Türgriff kann das Gewicht des Gerätes nicht halten und kann (ab)brechen.

1. Drücken Sie vorsichtig das Gerät in den Einbauraum; vergewissern Sie sich, dass es in der Mitte des Einbauraumes steht.
2. Öffnen Sie die Tür und fixieren Sie das Gerät mit den mitgelieferten Schrauben.

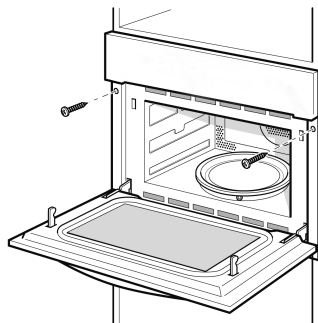

# Installieren des Drehtellers

1. Überprüfen Sie die Position der Antriebswelle.

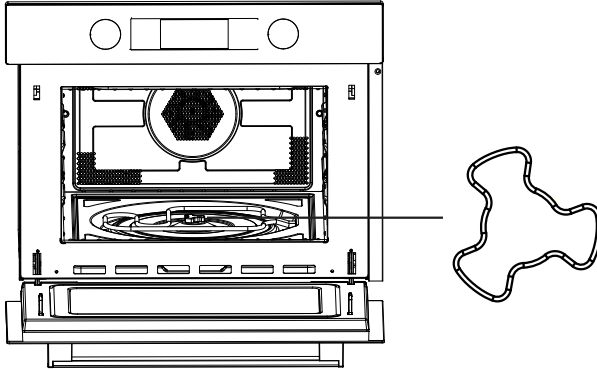

2. Justieren Sie die Position der Backpfanne; die Arme der Antriebswelle sollten auf gleicher Höhe mit den Rollen der Drehscheibe sein.

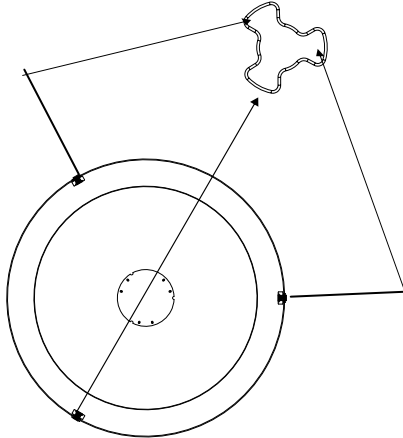

3. Legen Sie die Backpfanne auf die Antriebswelle.

# Bedienung Kontrollfeld und Eigenschaften

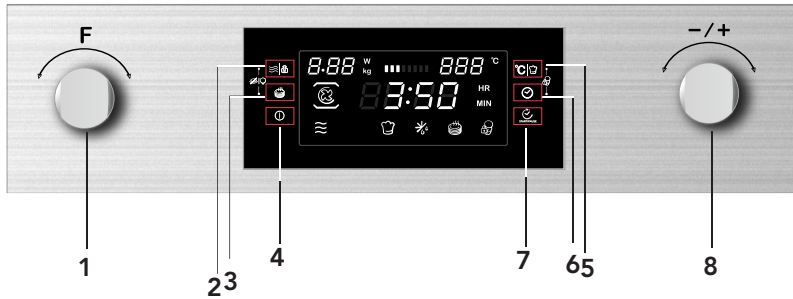



1. Funktionsknopf
2. Power/ Gewicht-Taste
3. Taste für schnelles Vorheizen
4. An/Aus-Taste
5. Temperatur/ Automenü-Taste
6. Uhr-Taste
7. Start/Pause- Taste
8. Auswahl-Knopf

# Betriebsanweisung





Dieser Mikrowellenofen nutzt modernste elektronische Kontrollfunktionen für die Kochmöglichkeiten, um ihre Kochbedürfnisse optimal zu befriedigen.

## 1. Uhrzeiteinstellung





Wir das Gerät erstmalig mit Strom verbunden, blinkt „00:00“ auf und ein Geräusch ertönt.

- Nutzen Sie den  um die exakte Zeit einzustellen (zwischen 00:00 und 23:59)
- Nachdem Sie die korrekte Zeit eingestellt haben, drücken Sie . Die Uhrzeit wurde eingestellt.

Bitte beachten Sie

- Wenn Sie die Zeit ändern möchten, drücken und halten Sie  für 3 Sekunden. Die bisherige Einstellung erlischt und die Uhrzeit fängt an zu blinken.  
Nutzen Sie den  um die exakte Zeit einzustellen und bestätigen Sie mit .
- Wenn Sie die Uhrzeit im Display nicht anzeigen lassen wollen, drücken Sie  kurz. Die Zeitanzeige erlischt. Drücken Sie  nochmals und die Zeitanzeige erscheint wieder.

## 2. Kochen in der Mikrowelle





- Drücken Sie  um die Mikrowellen-Funktion zu aktivieren. „01:00“ blinkt auf und das Mikrowellen-Zeichen erscheint. Wird in den nächsten 10 Sekunden nichts eingegeben, wird automatisch die aktuelle Einstellung bestätigt.
- Drehen Sie  um die Zeit einzustellen. Die maximale Kochzeit hängt von der eingestellten Watt-Zahl ab. Wenn 900W eingestellt wird, beträgt die maximale Kochzeit 30 Minuten. Andere Watt-Zahlen ermöglichen 90 Minuten Kochzeit.
- Drücken Sie  um die Watt-Zahl einzustellen.
- Drehen Sie  um die Watt-Zahl zu bestimmen.
- Drücken Sie  um das den Kochzyklus zu starten.











Power	100%	80%	50%	30%	10%
Display	900 W	700 W	450 W	300 W	100 W

Diese Tabelle zeigt, welche Watt-Zahl für welche Lebensmittel angemessen ist:











Watt-Zahl	Lebensmittel
900 W	- Wasser kochen, wieder aufwärmen - Hühnchen, Gemüse
700 W	- aufwärmen - Pilze - Fisch - Gerichte mit Ei und Käse
450 W	- Reis - Suppe
300 W	- Auftauen - Schmelzen von Schokolade und Butter
100 W	- Auftauen von empfindlichen Lebensmitteln - Eiscreme erweichen - Aufgehen von Teig beschleunigen

### Funktionen











Funktion		Modus		
	Mikrowelle		Mikrowelle	<b>Mikrowelle</b> Nutzen Sie die Mikrowellenfunktion um Gemüse, Kartoffeln, Reis, Fisch und Fleisch aufzuwärmen.
	Ofen		Heißluft	<b>Heißluft</b> Mit Heißluft können Sie Gerichte zubereiten wie in einem konventionellen Backofen.
			Umluft-Grill	<b>Umluft-Grill</b> Nutzen Sie diese Funktion, um Gerichte gleichmäßig zu braten und diesen eine braune Kruste zu verleihen.
			Grill	<b>Grill</b> Der Grill eignet sich bestens, um dünne Stücke Fisch und Fleisch zu garen.

Funktion		Modus		
	Ofen		Heißluft + Unterhitze	Nutzen Sie diese Funktion, um große Stücke Fleisch, Pizza, etc. zu erhitzen.
			Doppelgrill	Nutzen Sie diese Funktion, um große Stücke Fleisch, Pizza, etc. zu erhitzen.
	Kombination		Heißluft	<b>Mikrowelle + Heißluft</b> Nutzen Sie diese Funktion, um Gerichte schnell zu erhitzen.
			Grill mit Umluft	<b>Mikrowelle + Grill mit Umluft</b>
			Grill	<b>Mikrowelle + Grill</b> Verwenden Sie diese Funktion, um schnell Essen zu kochen und sie knusprig (diese Funktion kann auch für den Topf verwendet werden) zu servieren. Der Grill und die Mikrowelle werden gleichzeitig aktiviert. Die Mikrowelle wird zum Kochen verwendet, während der Grill zum Braten von Lebensmitteln verwendet wird.
			Heißluft + Unterhitze	Verwenden Sie diese Funktion zum Braten größerer Fleischstücke, Pizza, usw..
			Doppelgrill	Nutzen Sie diese Funktion, um große Stücke Fleisch, Pizza, etc. zu erhitzen.
	Automatik-Programme		P01 - P13	<b>Automatische Kochprogramme</b>
	Auftauen		d01 + d02	<b>Auftauen</b>



### 3. Grillen

1. Drücken Sie  um die Mikrowellen-Funktion zu aktivieren.
2. Drehen Sie  um die Kochfunktion zu wählen.
3. Drehen Sie  um den Grillmodus einzustellen. Die Standardeinstellung des Grills ist die dritte Stufe.  erscheint, wenn der Grill aktiviert wurde.
4. Drücken Sie    um zur Auswahl der Grillstufe zu gelangen.
5. Drehen Sie  um die Grillstufe 3 (max.), 2 oder 1 (min.) zu wählen.  
Drücken Sie  um die Grillzeit zu wählen. Die Standard-Zeit beträgt 10 Minuten.
6. Drehen Sie  um Grillzeit zu wählen. Die maximale Zeit beträgt 90 Minuten.
7. Drücken Sie  um den Grill zu starten.

### 4. Kombination-Funktion

1. Drücken Sie  um die Mikrowellen-Funktion zu aktivieren.
2. Drehen Sie  um die Funktion zu wählen.
3. Drehen Sie  um die Kombination-Funktion zu wählen.  blinkt. Die Standard-Temperatur beträgt 180 °.
4. Drücken Sie    um zur Auswahl der Temperatur zu gelangen.
5. Drehen Sie  um die Temperatur zu wählen. Die Temperatur reicht von 50° bis 230°. Drücken Sie  um die Dauer zu wählen. Die Standard-Zeit beträgt 10 Minuten.
6. Drehen Sie  um die Dauer auszuwählen.
7. Drücken Sie  um den Grill zu starten.

### 5. Grill mit Umluft

1. Drücken Sie  um die Mikrowellen-Funktion zu aktivieren.
2. Drehen Sie  um die Funktion zu wählen.
3. Drehen Sie  um den Grill mit Umluft zu wählen. Die Standard-Temperatur



ist 180°.  erscheint, wenn diese Funktion gewählt wird.

4. Drücken Sie  um die Temperatur zu wählen.

5. Drehen Sie  um eine Temperatur zwischen 100 und 230° zu wählen. Die möglichen Temperaturen sind: 100, 105, 110, 115, 120, 125, 130, 135, 140, 145, 150, 155, 160, 165, 170, 175, 180, 185, 190, 195, 200, 205, 210, 215, 220, 225, 230.

Drücken Sie  um die Dauer zu wählen. Die Standard-Zeit beträgt 10 Minuten.

6. Drehen Sie  um die Dauer zu wählen. Die maximale Dauer beträgt 5 Stunden.

7. Drücken Sie  um den Grill mit Umluft zu starten.

## 6. Kombination+ Unterhitze

1. Drücken Sie  um die Mikrowellen-Funktion zu aktivieren.

2. Drehen Sie  um die Funktion zu wählen.

3. Drehen Sie  um die Kombination+Unterhitze zu wählen. Die Standard-Temperatur beträgt 180°.

 erscheint, wenn Kombination+Unterhitze gewählt wurde.

4. Drücken Sie  um die Temperatur zu wählen.

5. Drehen Sie  um eine Temperatur zwischen 100 und 230° zu wählen. Die möglichen Temperaturen sind: 100, 105, 110, 115, 120, 125, 130, 135, 140, 145, 150, 155, 160, 165, 170, 175, 180, 185, 190, 195, 200, 205, 210, 215, 220, 225, 230.

Drücken Sie  um die Dauer zu wählen. Die Standard-Zeit beträgt 10 Minuten.



6. Drehen Sie  um die Dauer zu wählen. Die maximale Dauer beträgt 5 Stunden.



7. Drücken Sie  um Kombination+Unterhitze zu starten.

## 7. Doppelgrill













1) Drücken Sie die Taste  zum Aktivieren der Mikrowellenfunktion.

2) Wählen Sie mit dem Regler  den Kochmodus aus.









3) Wählen Sie mit dem Regler  den Grillmodus aus.  leuchtet auf, wenn die Grillfunktion ausgewählt wurde.



- 4) Drücken Sie die Taste , um den Modus zur Einstellung der Kochdauer aufzurufen. Die Standardeinstellung beträgt 10 Minuten.
- 5) Drehen Sie den Regler  zur Einstellung der Dauer für den Doppelgrill. Die Höchstzeit beträgt 90 Minuten.
- 6) Drücken Sie die Taste , um den Kochvorgang zu starten.

## 8. Mikrowelle + Grill













1. Drücken Sie  um die Mikrowellen-Funktion zu aktivieren.
2. Drehen Sie  um die Funktion zu wählen.  blinkt.
3. Drehen Sie  um den Modus einzustellen. Die Standardeinstellung dieser Funktion ist die dritte Stufe.  erscheint, wenn der Grill aktiviert wurde.
4. Drücken Sie  um die Temperatur zu wählen.
5. Drehen Sie  um die Watt-Zahl zu wählen.
6. Drücken Sie . Die Standard-Watt-Zahl beträgt 300 Watt.
7. Drehen Sie  um 700 W, 450 W, 300 W oder 100 W zu wählen.
8. Drücken Sie  um die Dauer zu wählen. Die Standard-Zeit beträgt 10 Minuten.
9. Drehen Sie  um die Dauer zu wählen. Die maximale Dauer beträgt 90 Minuten.
10. Drücken Sie  um Mikrowelle+Grill zu starten.

## 9. Mikrowelle + Heißluft









1. Drücken Sie  um die Mikrowellen-Funktion zu aktivieren.
2. Drehen Sie  um die Funktion zu wählen.  blinkt.
3. Drehen Sie  um den Kombinations-Modus einzustellen. Die Standardtemperatur ist 180°.  blinkt.
4. Drücken Sie  um die Temperatur zu wählen.
5. Drehen Sie  um eine Temperatur zwischen 50 und 230° zu wählen.
6. Drücken Sie . Die Standard-Watt-Zahl beträgt 300 Watt.
7. Drehen Sie  um 700 W, 450 W, 300 W oder 100 W zu wählen.





8. Drücken Sie  um die Dauer zu wählen. Die Standard-Zeit beträgt 10 Minuten.
9. Drehen Sie  um die Dauer zu wählen. Die maximale Dauer beträgt 90 Minuten.
10. Drücken Sie  um Mikrowelle + Grill mit Heißluft zu starten.

### 10. Mikrowelle + Grill mit Umluft











1. Drücken Sie  um die Mikrowellen-Funktion zu aktivieren.
2. Drehen Sie  um die Funktion zu wählen.  blinkt.
3. Drehen Sie  um den Modus einzustellen. Die Standardtemperatur ist 180°.  leuchtet auf, wenn dieser Modus gewählt wird.
4. Drücken Sie  um die Temperatur zu wählen.
5. Drehen Sie  um eine Temperatur zwischen 100 und 230° zu wählen.
6. Drücken Sie . Die Standard-Watt-Zahl beträgt 300 Watt.
7. Drehen Sie  um 700 W, 450 W, 300 W oder 100 W zu wählen.
8. Drücken Sie  um die Dauer zu wählen. Die Standard-Zeit beträgt 10 Minuten.
9. Drehen Sie  um die Dauer zu wählen. Die maximale Dauer beträgt 90 Minuten.
10. Drücken Sie  um Mikrowelle + Grill mit Umluft zu starten.

### 11. Mikrowelle + Heißluft + Unterhitze

1. Drücken Sie  um die Mikrowellen-Funktion zu aktivieren.
2. Drehen Sie  um die Funktion zu wählen.  blinkt.
3. Drehen Sie  um den Modus einzustellen. Die Standardtemperatur ist 180°.  leuchtet auf, wenn dieser Modus gewählt wird.
4. Drücken Sie  um die Temperatur zu wählen.
5. Drehen Sie  um eine Temperatur zwischen 100 und 230° zu wählen.
6. Drücken Sie . Die Standard-Watt-Zahl beträgt 300 Watt.





7. Drehen Sie  um 700 W, 450 W, 300 W oder 100 W zu wählen.
8. Drücken Sie  um die Dauer zu wählen. Die Standard-Zeit beträgt 10 Minuten.
9. Drehen Sie  um die Dauer zu wählen. Die maximale Dauer beträgt 90 Minuten.
10. Drücken Sie  um Mikrowelle + Heißluft + Unterhitze mit Umluft zu starten.



## 12. Mikrowelle + Doppelgrill

- 1) Drücken Sie die Taste  zum Aktivieren der Mikrowellenfunktion.
- 2) Wählen Sie mit dem Regler  den Kombinationsmodus aus.  leuchten auf.
- 3) Wählen Sie mit dem Regler  einen Modus aus.  leuchtet auf, wenn die Grillfunktion ausgewählt wurde.
- 4) Stellen Sie mit den Tasten  |  die Leistung ein. 300W ist die Standardeinstellung.
- 5) Wählen Sie mit dem Regler  die Option 700 W, 450 W, 300 W oder 100W.
- 6) Drücken Sie die Taste , um den Modus zur Einstellung der Kochdauer aufzurufen. Die Standardeinstellung beträgt 10 Minuten.
- 7) Stellen Sie die Kochdauer mit dem Regler  ein. Die Höchstdauer beträgt 90 Minuten.
- 8) Drücken Sie die Taste , um den Kochvorgang zu starten.

## 13. Automatik

Es gibt 15 Automatikprogramme. Sie müssen nur das Programm und das Lebensmittelgewicht wählen. Die Watt-Zahl, die Dauer und die Temperatur sind bereits gewählt.

1. Drücken Sie  um die Mikrowellen-Funktion zu aktivieren.
2. Drehen Sie  um die Funktion zu wählen.  oder  leuchtet, wenn Sie Automatik gewählt haben.
3. Drehen Sie  um ein Automatikprogramm auszuwählen. „d01“, „d02“ oder „P01“, „P02“....“P13“ erscheint.

4. Drücken Sie .
5. Drehen Sie  um das Lebensmittelgewicht zu wählen.
6. Drücken Sie  um da Automatikprogramm zu starten.



Programm	Kategorie	Lebensmittel + Beschreibung
d01 (Auftauen)**	Fleisch, Geflügel und Fisch	Wenn Sie einen Ton hören, stoppt der Ofen. Drehen Sie das Lebensmittel und drücken Sie Start/Pause, um das Programm fortzusetzen.
d02 (Auftauen)**	Brot, Kekse, Früchte	
P01**	Gemüse	Frisches Gemüse
P02**	Sättigungsbeilage	Karoffeln – gepellt, gekocht
P03*	Sättigungsbeilage	Geröstete Kartoffeln Wenn Sie ein Ton hören, Lebensmittel wenden. Die nächste Phase wird automatisch gestartet.
P04	Geflügel und Fisch	Hähnchenstücke, Fischstücke Wenn Sie ein Ton hören, Lebensmittel wenden. Die nächste Phase wird automatisch gestartet.
P05*	Bäckerei	Kuchen
P06*	Bäckerei	Apfelkuchen
P07*	Bäckerei	Quiche
P08**	Aufheizen	Getränke und Suppen
P09**	Aufheizen	Gerichte
P10**	Aufheizen	Sossen und Dips
P11*	Fertiggerichte	Pizza
P12*	Fertiggerichte	Pommes Wenn Sie ein Ton hören, Lebensmittel wenden. Die nächste Phase wird automatisch gestartet.
P13*	Fertiggerichte	Lasagne

\* Diese Programme nutzen eine Vorheizfunktion.

\*\* Diese Programme nutzen nur die Mikrowellenfunktion.

## 14. Vorheizen

Die Vorheizfunktion wird bei bestimmten Programmen genutzt.



1. Drücken Sie . Das Vorheiz-Symbol erscheint.
2. Drücken Sie  um den Vorgang zu starten. Sie können diesen durch Öffnen der Tür stoppen oder durch Drücken von  .
3. Wenn die gewählte Temperatur erreicht ist, ertönt dreimal ein Ton und das Vorheiz-Symbol blinkt.

4. Nun öffnen Sie die Tür, stellen das Lebensmittel in das Gerät und schließen die Tür. Drücken Sie  und der Vorgang wird gestartet. Das Vorheiz-Symbol erlischt.

Beachten Sie: Die Vorheizfunktion funktioniert nur, wenn Sie bereits ein Modus, wie zuvor beschrieben, gewählt haben. Während des Vorheizens ist die Mikrowellenfunktion ausgeschaltet.

### 15. Sperrfunktion für Kindersicherheit

Zum Sperren: Drücken Sie  und  gleichzeitig. Ein langes Signal ertönt und  erscheint.

Zum Entsperrern: Drücken Sie  und  gleichzeitig für 3 Sekunden. Ein langes Signal ertönt und  erlischt.

### 16. Kontrolle Ofenlampe und Drehscheibe

Während des Mikrowellen-, Grill- und Kombinationsbetrieb können Sie die Lampe und die Drehscheibe an- und ausschalten.

Drücken Sie  und  gleichzeitig.

Modus	Standard-Einstellung	Andere Einstellung
Mikrowelle	Drehscheibe rotiert, Lampe an	Drehscheibe rotiert nicht, Lampe aus
Grill	Drehscheibe rotiert, Lampe an	Drehscheibe rotiert nicht, Lampe aus
	Drehscheibe rotiert, Lampe an	Drehscheibe rotiert nicht, Lampe aus

### 17. Display-Einstellungen

1. Wenn Sie nach einer Einstellung nichts Weiteres drücken, wird die gewählte Einstellung nach 10 Sekunden bestätigt.
2. Während der Einstellung der Funktionen wird die Einstellung nach 3 Sekunden bestätigt.
3. Wird das Gerät 15 Minuten lang nicht bedient, schaltet es sich aus.
4. Die Lampe leuchtet immer, wenn die Tür geöffnet ist.
5.  muss gedrückt werden, um den Vorgang fortzuführen nachdem die Tür während des Vorgangs geöffnet wurde.

# Problemlösungen

Störung durch Fernsehübertragung	Radio und Fernsehen können den Betrieb des Gerätes beeinflussen oder stören. Ebenso elektrische Geräte wie Mixer, Staubsauger oder Haartrockner. Das ist normal.
Ofenlicht wird dunkler	Ist eine niedrige Watt-Zahl gewählt, ist das Ofenlicht dunkler als bei hohen Watt-Zahlen. Das ist normal.
Dampf an der Tür und warme Luft an den Lüftungsschlitzen	Wenn das Gerät in Betrieb ist, kann Dampf aus der Tür kommen. Dieser wird eigentlich durch die Lüftungsschlitze aus dem Gerät entsorgt, kann aber auch an kalten Orten wie der Tür entweichen. Das ist normal.
Ofen wird ohne Lebensmittel gestartet	Betreiben Sie das Gerät nicht ohne Lebensmittel. Das ist sehr gefährlich.

Problem	Möglicher Grund	Lösung
Ofen kann nicht gestartet werden	(1) Das Gerät ist nicht angeschlossen.	Schließen Sie das Gerät an.
	(2) Sicherung oder Überstromschalter	Setzen Sie die Sicherung wieder ein oder stellen Sie den Überstromschalter ab (durch eine qualifizierte Person).
	(3) Problem mit der Steckdose	Testen Sie die Steckdose mit einem anderen Gerät.
Ofen heizt nicht	(4) Die Tür ist nicht geschlossen	Schließen Sie bitte die Tür

KUNDENDIENST – Wenn die Ursache der Störung nicht ausgemacht werden kann: Das Gerät ausschalten (das Gerät nicht beanspruchen) und sich mit dem Kundendienst in Kontakt setzen. SERIENNUMMER - Wo finde ich die Seriennummer? Bei der Kontaktaufnahme mit dem Kundendienst bitte die Artikel- und Seriennummer (16 Zeichen, beginnend mit der Ziffer 3) bereithalten, die auf der Garantie oder auf dem Typenschild des Geräts wiedergegeben sind. Dadurch ist es den Technikern möglich, Ihre Anfrage rascher zu bearbeiten und Sie sparen insbesondere Telefonkosten.



Das Gerät muss im Einklang mit der EU Richtlinie über die Entsorgung von Elektro- und Elektronikgeräten (WEEE) entsorgt werden und gehört nicht in den normalen Hausmüll.

Für nähere Informationen über die Entsorgung, Wiederverwertung und Recycling dieses Produktes wenden Sie sich bitte an Ihre kommunalen Einrichtungen (Umweltamt) oder an die Abfallentsorgungsgesellschaft Ihrer Stadt oder an Ihren Händler.

Die Entsorgung im Wald und in den Landschaften gefährdet Ihre Gesundheit, wenn gefährliche Substanzen in das Grundwasser gelangen und ihren Weg in die Nahrungskette finden.



# Kuchenka mikrofalowa

## Instrukcja Obsługi

MODEL: MIC440VNTX

Przed rozpoczęciem użytkowania kuchenki mikrofalowej należy dokładnie zapoznać się z niniejszą instrukcją obsługi.

Przestrzeganie zawartych w niej zaleceń pozwoli na długoletnie niezawodne użytkowanie kuchenki.

NINIEJSZĄ INSTRUKCJĘ OBSŁUGI NALEŻY PRZECHOWYWAĆ W BEZPIECZNYM MIEJSCU

# ŚRODKI OSTROŻNOŚCI CELEM UNIKNIĘCIA NARAŻENIA NA NADMIERNE DZIAŁANIE PROMIENIOWANIA MIKROFALOWEGO

- (a) Zabrania się dokonywania prób uruchomienia kuchenki przy drzwiach otwartych, ponieważ może to spowodować narażenie na szkodliwe promieniowanie mikrofalowe. Nie wolno wyłączać blokady zabezpieczającej, ani manipulować przy niej.
- (b) Nie należy umieszczać żadnych przedmiotów pomiędzy powierzchnią czołową kuchenki i drzwiami oraz nie należy dopuszczać do gromadzenia się brudu i resztek środków czyszczących na powierzchniach uszczelniających.
- (c) **OSTRZEŻENIE:** Jeżeli drzwi lub uszczelki drzwi zostaną uszkodzone, kuchenki nie wolno uruchamiać do czasu jej naprawy przez personel autoryzowanego punktu serwisowego.

## UWAGA

Jeżeli urządzenie nie będzie utrzymywane w czystości, może dojść do uszkodzenia jego powierzchni, obniżenia trwałości oraz stworzenia zagrożenia pożarowego.

### Charakterystyka techniczna

Model:	MIC440VNTX
Napięcie znamionowe:	230V ~ 50 Hz
Znamionowy pobór mocy (mikrofałe):	1650 W
Znamionowa moc wyjściowa (mikrofałe):	900 W
Znamionowa moc wejściowa (grill):	1750 W
Znamionowa moc wyjściowa (konwekcja):	1750 W
Pojemność kuchenki:	44 L
Średnica talerza obrotowego:	∅ 360 mm
Wymiary zewnętrzne:	595 x 568x 454 mm
Masa netto:	około 36 kg

## **ZALECENIA DOTYCZĄCE BEZPIECZEŃSTWA OSTRZEŻENIE**

W celu obniżenia ryzyka pożaru, porażenia prądem elektrycznym, zranienia osób lub ich narażenia na działanie nadmiernego promieniowania mikrofalowego podczas użytkowania kuchenki, należy przestrzegać podstawowych zasad bezpieczeństwa, w tym:

1. Ostrzeżenie: Nie wolno podgrzewać płynów lub innych produktów żywnościowych w szczelnie zamkniętych pojemnikach, gdyż mogą one eksplodować.
2. Ostrzeżenie: Zdejmowanie pokrywy chroniącej przed promieniowaniem mikrofalowym może być dokonywane wyłącznie przez personel autoryzowanego punktu serwisowego.
3. Ostrzeżenie: Dzieciom można pozwolić na korzystanie z kuchenki bez nadzoru wyłącznie po udzieleniu niezbędnych wskazówek odnośnie bezpiecznej obsługi kuchenki i zagrożeń wynikających z jej niewłaściwego użytkowania.
4. Ostrzeżenie: Dzieci mogą korzystać z kuchenki w trybie kombinowanym wyłącznie pod nadzorem osoby dorosłej, z uwagi na wysoką temperaturę pracy (dotyczy kuchenek z funkcją grilla).
5. Należy używać tylko takich naczyń, które nadają się do stosowania w kuchenkach mikrofalowych.
6. Kuchenkę należy czyścić regularnie, usuwając pozostałości po potrawach.
7. Należy przeczytać i stosować „ŚRODKI OSTROŻNOŚCI CELEM UNIKNIĘCIA NARAŻENIA NA NADMIERNE PROMIENIOWANIE MIKROFALOWE”.

8. Podczas podgrzewania żywności w pojemnikach plastikowych lub papierowych, należy zwracać szczególną uwagę na kuchenkę, ze względu na możliwość zapalenia się pojemnika.
9. W razie zauważenia dymu, należy natychmiast wyłączyć urządzenie lub odłączyć od zasilania i pozostawić drzwi zamknięte w celu stłumienia ewentualnego płomienia.
10. Należy unikać nadmiernego przedłużania czasu gotowania.
11. Wnętrza kuchenki nie należy używać do przechowywania chleba, ciastek, itp.
12. Przed umieszczeniem pojemników papierowych lub plastikowych w kuchence, należy usunąć z nich wszelkie zaciski druciane i uchwyty metalowe.
13. Kuchenkę należy ustawić i zainstalować zgodnie z dostarczoną instrukcją instalacji.
14. Jajka w skorupkach i całe jajka ugotowane na twardo nie powinny być umieszczane w kuchenkach mikrofalowych, gdyż mogą one eksplodować nawet po zakończeniu podgrzewania mikrofalami.
15. Urządzenie może być używane wyłącznie do celów opisanych w niniejszej instrukcji. Zabrania się umieszczania w nim żrących środków chemicznych, Kuchenka została specjalnie zaprojektowana do podgrzewania lub gotowania potraw. Nie jest ona przeznaczona do użytku przemysłowego lub laboratoryjnego.
16. W razie uszkodzenia przewodu zasilającego, musi on być wymieniony na nowy przez producenta, personel autoryzowanego punktu serwisowego lub osobę z odpowiednimi kwalifikacjami, w celu uniknięcia ryzyka porażenia prądem elektrycznym.

17. Urządzenia nie należy używać ani przechowywać na zewnątrz budynku.

18. Kuchenki nie należy używać w pobliżu wody, w pomieszczeniu zawilgoconym lub w pobliżu basenu kąpielowego.

19. Podczas pracy urządzenia, temperatura jego powierzchni zewnętrznych może być wysoka. Przewód zasilający należy trzymać z dala od rozgrzanych powierzchni.

20. Nie dopuszczać, aby przewód zasilający zwisał na krawędzi stołu lub blatu.

21. Jeżeli kuchenka nie będzie utrzymywana w czystości, może to prowadzić do uszkodzenia jej powierzchni i obniżenia trwałości urządzenia oraz do stworzenia sytuacji zagrożenia pożarowego.

22. Zawartość butelek do karmienia niemowląt i słoiczków z odżywkami dla dzieci należy wymieszać lub wstrząsnąć oraz sprawdzić temperaturę przed podaniem, aby uniknąć poparzenia.

23. Podgrzewanie mikrofalowe napojów może spowodować efekt opóźnionego wrzenia, dlatego też należy zachować ostrożność podczas manipulowania pojemnikiem.

24. Kuchenka nie może być obsługiwana przez osoby (w tym dzieci) o ograniczonych możliwościach fizycznych, czuciowych lub psychicznych lub nie posiadające doświadczenia lub dostatecznej znajomości obsługi urządzenia, chyba że odbywa się to pod nadzorem osób odpowiadających za ich bezpieczeństwo lub gdy zostały one uprzednio przeszkolone w zakresie obsługi urządzenia.

25. Należy sprawdzać czy dzieci nie bawią się kuchenką.
26. Urządzenie nie jest przystosowane do sterowania zewnętrznym zegarem lub zespołem zdalnego sterowania.
27. UWAGA: w celu uniknięcia porażenia prądem elektrycznym należy, przed wymianą żarówki, sprawdzić czy urządzenie zostało wyłączone.
28. Dostępne części mogą się nagrzewać podczas użytkowania. Dzieci nie mogą zbliżać się do kuchenki. Nie stosować do czyszczenia kuchenki urządzeń parowych.
29. Do czyszczenia szyby drzwiczek kuchenki nie wolno stosować agresywnych detergentów lub ostrych narzędzi skrobaczk itp. gdyż mogą one porysować powierzchnię lub uszkodzić szybę.
30. Kuchenka nagrzewa się podczas użytkowania. W żadnym razie nie wolno dotykać grzałek wewnątrz kuchenki.
31. Należy stosować jedynie sondę temperatury zalecaną do tego modelu (dotyczy modeli wyposażonych w sondę pomiaru temperatury)
32. Tylną ściankę kuchenki należy zwrócić ku ścianie.
33. To urządzenie może być używane przez dzieci w wieku co najmniej 8 lat i osoby z ograniczonymi możliwościami fizycznymi, czuciowymi lub umysłowymi oraz z brakiem doświadczenia i wiedzy, wyłącznie pod nadzorem lub po wcześniejszym objaśnieniu możliwych zagrożeń i poinstruowaniu dotyczącym bezpiecznego korzystania z urządzenia. Dzieci nie mogą bawić się urządzeniem. Czyszczenie i konserwacja nie powinny być wykonywane przez dzieci bez nadzoru.

34. Przechowuj urządzenie wraz z przewodem poza zasięgiem dzieci poniżej ósmego roku życia.

35. W przypadku wydzielania się dymu z urządzenia, wyłącz kuchenkę lub wyciągnij wtyczkę z gniazdka i pozostaw drzwiczki zamknięte w celu stłumienia płomieni.

36. Urządzenie przeznaczone jest do użytku domowego oraz podobnego zastosowania w miejscach takich jak:

- zaplecza kuchenne dla personelu w sklepach, biurach i innych przestrzeniach roboczych;
- przez klientów w hotelach, motelach i innych ośrodkach świadczących tego typu usługi
- domach mieszkalnych w gospodarstwach rolnych;
- noclegowniach i hostelach.

37. **OSTRZEŻENIE:** Podczas pracy urządzenie i jego zewnętrzne powierzchnie nagrzewają się. Zachowaj ostrożność, aby uniknąć kontaktu z elementami dopuszczane do urządzenia, chyba, że pozostają pod stałym nadzorem.

38. Używaj kuchenki mikrofalowej jedynie przy otwartych drzwiczkach szafki (dotyczy kuchenki mikrofalowej umieszczonej w zamykanej szafce).

39. Nie stosuj oczyszczaczy parowych.

40. Podczas pracy zewnętrzne powierzchnie szafki, w której zabudowana jest kuchenka mikrofalowa, mogą się nagrzewać.

41. Do czyszczenia szklanej powierzchni drzwiczek nie stosuj środków czyszczących zawierających substancje żrące lub ściernie, ponieważ mogą porysować powierzchnię i w konsekwencji doprowadzić do powstania pęknięć.

**PRZECZYTAJ UWAŻNIE I ZACHOWAJ NA PRZYSZŁOŚĆ.**

# Obniżenie ryzyka porażenia osób Instalacja obwodu uziemiającego

## NIEBEZPIECZEŃSTWO

Niebezpieczeństwo porażenia prądem elektrycznym  
Dotknięcie niektórych wewnętrznych części kuchenki może spowodować poważne obrażenia lub śmierć. Dlatego też, nie wolno demontować urządzenia.

## OSTRZEŻENIE

Niebezpieczeństwo porażenia prądem elektrycznym Nieprawidłowe uziemienie urządzenia może być przyczyną porażenia prądem elektrycznym. Nie należy wkładać wtyczki do gniazda sieciowego dopóki urządzenie nie zostanie prawidłowo zainstalowane i uziemione.

## CZYSZCZENIE

Należy pamiętać o odłączeniu kuchenki od zasilania elektrycznego.

1. Wyczyścić wewnątrz kuchenki po użyciu przy pomocy lekko zwilżonej szmatki.
2. Wyczyścić akcesoria w wodzie z dodatkiem mydła.

3. W przypadku zabrudzenia, dokładnie wyczyścić drzwi i uszczelkę oraz sąsiednie elementy przy pomocy zwilżonej szmatki.

Urządzenie musi być uziemione. W razie zwarcia elektrycznego, uziemienie zmniejsza ryzyko porażenia prądem elektrycznym zapewniając drogę dla odpływu prądu elektrycznego. Niniejsze urządzenie posiada kabel zasilający wyposażony w przewód uziemiający i odpowiednią wtyczkę. Wtyczkę należy umieścić w prawidłowo zainstalowanym i uziemionym gniazdku elektrycznym.

W razie jakichkolwiek wątpliwości dotyczących prawidłowego uziemienia urządzenia, należy zwrócić się do wykwalifikowanego elektryka lub pracownika serwisu. Jeżeli konieczne jest zastosowanie przedłużacza, należy stosować wyłącznie przedłużacze trzyżyłowe



wyposażone we wtyczkę z dwoma bolcami i otwór uziemiający z dwiema płytkami uziemiającymi. Gniazdo przedłużacza powinno posiadać dwa otwory i bolec uziemiający lub styki uziemiające pasujące do wtyczki przewodu zasilającego kuchenki.

1. Kuchenka wyposażona została w krótki przewód zasilający, w celu obniżenia ryzyka wynikającego z zaplątania się lub potknięcia o zbyt długi przewód.
2. W przypadku zastosowania długiego przewodu lub przedłużacza:
  - 1) Elektryczne dane znamionowe oznakowane na przewodzie lub przedłużaczu powinny być co najmniej tak duże jak elektryczne dane znamionowe urządzenia.
  - 2) Przedłużacz musi być kablem trzyżyłowym z uziemieniem.
  - 3) Długi przewód zasilający należy tak poprowadzić, aby nie wystawał poza blat kuchenny lub stół, gdzie mógłby zostać pociągnięty przez dzieci lub przypadkowo zahaczony.

# UWAGA!

## Niebezpieczeństwo

### obrażeń ludzi

Nie dopuszcza się wykonywania jakichkolwiek czynności serwisowych lub naprawczych związanych ze zdejmowaniem pokrywy stanowiącej ochronę przed promieniowaniem mikrofalowym przez osoby inne niż personel autoryzowanego punktu serwisowego.

Patrz zalecenia dotyczące materiałów, których można używać oraz materiałów, których nie należy używać w kuchenke mikrofalowej.

Niektóre naczynia niemetalowe mogą być niebezpieczne podczas gotowania mikrofalowego. W razie wątpliwości, należy przeprowadzić test zgodnie z następującą procedurą:

#### Test naczyń:

1. Napełnić pojemnik bezpieczny do stosowania w kuchenke mikrofalowej jedną szklanką (250 ml) zimnej wody i umieścić w kuchenke razem z testowanym naczyniem.
2. Gotować z maksymalną mocą przez 1 minutę.
3. Ostrożnie dotknąć naczynia. Jeżeli puste naczynie jest ciepłe, nie należy go używać do gotowania mikrofalowego.
4. **Nie przekraczać czasu gotowania 1 minuty.**

### Materiały, których można używać w kuchenke mikrofalowej

#### Uwagi dotyczące naczyń

Naczynie do przyrumienienia	Należy przestrzegać instrukcji producenta. Dno naczynia powinno znajdować się w odległości co najmniej 5 mm (3/16" )nad talerzem obrotowym. Nieprawidłowe użycie może spowodować pęknięcie talerza obrotowego.
Naczynie obiadowe	Tylko przeznaczone do stosowania w kuchenkach mikrofalowych. Należy przestrzegać instrukcji producenta. Nie używać popękanych lub wyszczerbionych naczyń.
Szklane słoiki	Zawsze należy zdjąć wieczko. Używać wyłącznie do podgrzewania potraw do odpowiedniej temperatury. Słoiki zazwyczaj nie są odporne na wysokie temperatury i mogą popękać.
Naczynia szklane	Używać wyłącznie naczyń żaroodpornych przeznaczonych do stosowania w kuchenkach mikrofalowych. Upewnić się, że nie mają one metalowego obrzeża. Nie używać popękanych lub wyszczerbionych naczyń.
Torebki do gotowania	Należy przestrzegać instrukcji producenta. Nie zamykać metalowymi zaciskami. Wykonać nacięcia w celu uwolnienia pary powstającej podczas gotowania.
Talerze i kubki papierowe	Używać wyłącznie do krótkiego gotowania / podgrzewania. Podczas gotowania nie należy pozostawiać kuchenki bez nadzoru.
Ręczniki papierowe	Używać do przykrywania potraw podczas podgrzewania w celu wchłaniania tłuszczu. Wyłącznie do krótkiego gotowania pod nadzorem.
Papier pergaminowy	Używać jako przykrycia zapobiegającego rozpryskom lub jako opakowania przy gotowaniu w parze.
Naczynia plastikowe	Tylko przeznaczone do stosowania w kuchenkach mikrofalowych. Należy przestrzegać instrukcji producenta. Niektóre naczynia plastikowe miękną w miarę nagrzewania się potrawy. Woreczki do gotowania i szczelne torebki plastikowe należy naciąć lub przedziurawić zgodnie z instrukcjami na opakowaniu.
Folie plastikowe	Tylko przeznaczone do stosowania w kuchenkach mikrofalowych. Używać do przykrywania potraw podczas gotowaniu w celu utrzymania właściwej wilgotności. Folia plastikowa nie powinna dotykać potrawy.
Termometry	Tylko przeznaczone do stosowania w kuchenkach mikrofalowych (termometry do mięsa i ciast).
Papier woskowany	Używać jako przykrycia, w celu zapobieżenia rozpryskom i utrzymania wilgoci.

## Materiały, których nie należy używać w kuchenke mikrofalowej

### Uwagi dotyczące naczyń

Tacka aluminiowa	Może powodować wyładowanie łukowe. Przełożyć potrawę do naczynia przeznaczonego do stosowania w kuchenkach mikrofalowych.
Naczynia z metalowym uchwytem	Może powodować wyładowanie łukowe. Przełożyć potrawę do naczynia przeznaczonego do stosowania w kuchenkach mikrofalowych.
Naczynia z obrzeżem metalowym	Metal ekranuje potrawę przed energią mikrofal. Obrzeże metalowe może powodować wyładowanie łukowe.
Metalowe zamknięcia	Mogą powodować wyładowanie łukowe lub pożar w kuchenke.
Torebki papierowe	Mogą powodować pożar w kuchenke.
Pianka plastikowa	Pianka plastikowa może się stopić i zanieczyścić znajdujący się wewnątrz płyn pod działaniem wysokiej temperatury.
Drewno	Drewno wysycha podczas używania w kuchenke mikrofalowej i może ulec pęknięciu lub rozszczepieniu.

## USTAWIENIE KUCHENKI MIKROFALOWEJ

### Nazwy części i elementów wyposażenia

Wyjąć kuchenkę i wszystkie materiały z opakowania i wnętrza kuchenki.

Kuchenka dostarczana jest z następującym wyposażeniem:

Talerz obrotowy emaliowany	1	
Podstawka talerza	1	
Instrukcja obsługi		1

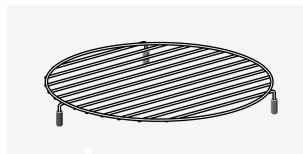
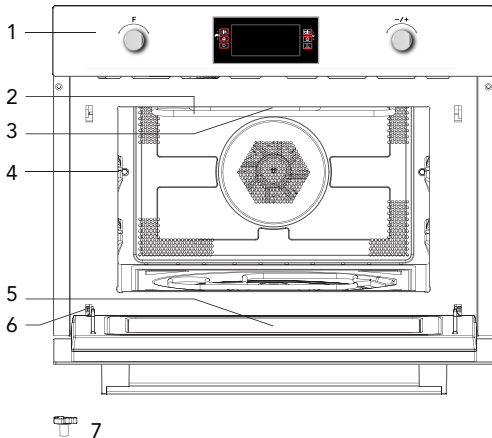

8

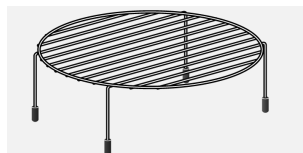

9

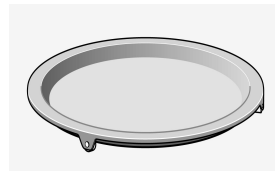

10

1. Panel sterowania
2. Grzałka grilla
3. Oświetlenie
4. Poziomienie
5. Okienko szklane
6. Zawias
7. Podstawka talerza

8. Ruszt niski do grilla
9. Ruszt wysoki do grilla
10. Tacka ociekowa do grilla

## Zamontowanie talerza obrotowego

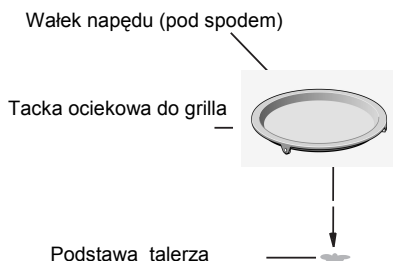

- Nigdy nie należy ustawiać talerza obrotowego do góry dnem. Nigdy nie należy ograniczać ruchu talerza.
- Podczas gotowania należy zawsze używać zarówno zespołu talerza obrotowego jak i tacki pod grill.
- Wszystkie potrawy i pojemniki należy zawsze umieszczać na talerzu obrotowym.
- W przypadku pęknięcia lub złamania talerza obrotowego lub podstawki talerza, należy skontaktować się z najbliższym autoryzowanym punktem serwisowym.

## Ważne uwagi odnośnie instalacji

- kuchenka **NIE** jest przeznaczona do użytku komercyjnego
  - montaż powinien być przeprowadzony jedynie przez wykwalifikowany personel zgodnie z informacjami zawartymi w niniejszej instrukcji
  - kuchenka wyposażona jest we wtyk który należy podłączyć do gniazda z odpowiednim skutecznym uziemieniem
  - w razie konieczności wymiany wtyku czynność ta powinna być wykonana przez wykwalifikowany personel. Jeżeli wtyk nie jest dostępny po instalacji to na zasilaniu należy zamontować wyłącznik o przerwie między stykami minimum 3mm.
  - nie stosować adapterów ani rozgałęziaczy.
- Przeciążenie elektryczne może spowodować pożar.



### Ustawienie

- **Niebezpieczeństwo! Nie wolno demontować kuchenki gdyż grozi to porażeniem lub śmiercią**
- Kuchenkę należy ustawić w poziomie w pozycji stabilnej
- Zapewnić dobrą wentylację wokół kuchenki. Po bokach i z tyłu powinno być minimum 10cm wolnego
- Miejsca
- Nie zasłaniać otworów wentylacyjnych
- Nie usuwać regulowanych nóżek
- Nie ustawiać kuchenki w pobliżu źródeł ciepła
- Urządzenia radioelektryczne mogą wpływać na działanie kuchenki

## Rysunek instalacyjny

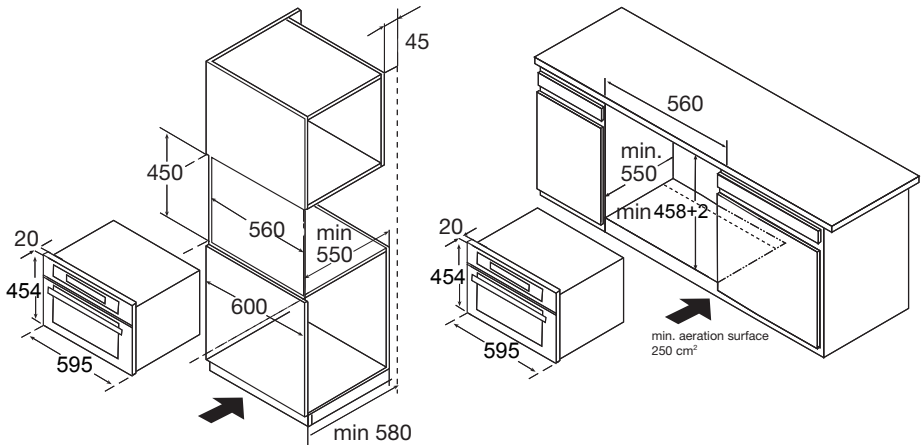

### UWAGI:

Pod kuchenką w miejscach oznaczonych strzałkami należy pozostawić otwór wentylacyjny o powierzchni minimum 250 cm<sup>2</sup>.

Nad kuchenką należy pozostawić wolną przestrzeń.

## Montaż w zabudowie meblowej

Uwaga: nie wolno podnosić kuchenki lub przenosić za uchwyt drzwi, gdyż nie wytrzyma wagi kuchenki i może ulec uszkodzeniu.

1. Wsunąć delikatnie kuchenkę do wnętrza zabudowy, sprawdzić czy umieszczona jest centralnie we wnętrzu
2. Otworzyć drzwi i przykręcić ją do zabudowy za pomocą dołączonych do kuchenki śrub.

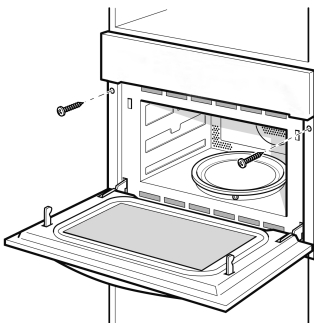

## Uwagi odnośnie ustawienia talerza obrotowego

### 1. Sprawdzić ustawienie podstawki

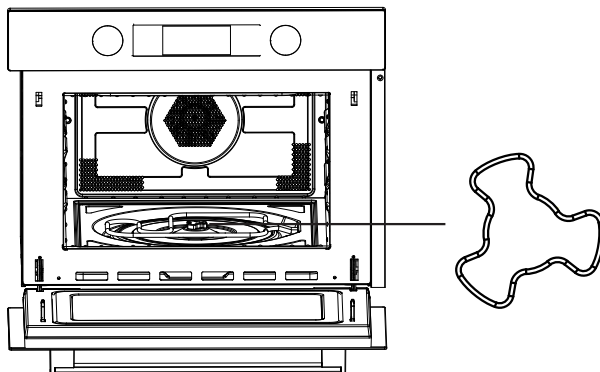

### 2. Ustawić talerz tak aby każda z rolek odpowiadała wypustkom podstawki

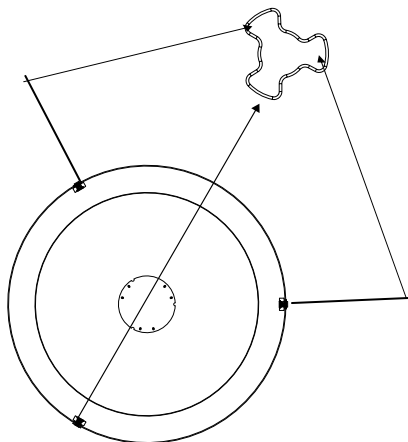

### 3. Umieścić talerz na podstawce i delikatnie wyregulować

## OPIS DZIAŁANIA

### Panel sterowania i jego funkcje

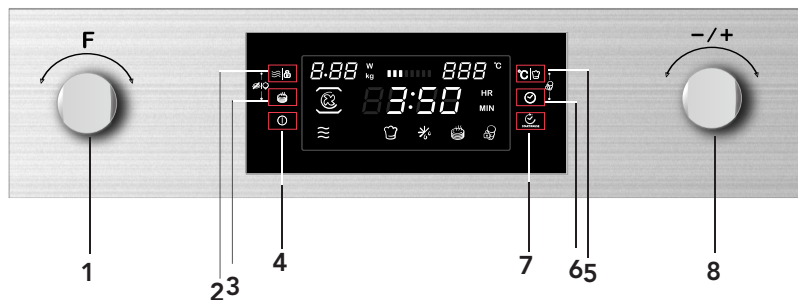

1. pokrętko wyboru funkcji
2. przycisk wyboru mocy / wagi
3. przycisk szybkiego podgrzewania
4. przycisk włączania/wyłączania
5. przycisk wyboru temperatury / menu Auto
6. przycisk zegara
7. przycisk Start / Pauza
8. pokrętko ustawiania -/+

## INSTRUKCJA OBSŁUGI

Kuchenka mikrofalowa została wyposażona w nowoczesne sterowanie elektroniczne umożliwiające właściwy dobór parametrów gotowania wygodny dla użytkownika.

### 1. Ustawienie zegara



Po włączeniu kuchenki na wyświetlaczu pojawia się wskazanie „00:00” oraz emitowany jest krótki sygnał akustyczny.



1) Obrócić pokrętkę  w celu ustawienia godziny (w przedziale 00:00 do 23:59.

2) Nacisnąć przycisk , w celu potwierdzenia ustawienia.

Uwaga:

1) w celu zmiany ustawienia zegara należy przytrzymać przycisk  przez 3 sekundy, zegar zacznie migać i można wtedy powtórzyć procedurę ustawienia zegara jak wyżej.

Obrócić pokrętkę , Nacisnąć przycisk .

2) jeżeli nie chcemy aby zegar był wyświetlany należy przytrzymać dłużej przycisk  a zegar zniknie, ponowne przytrzymanie  spowoduje pojawienie się zegara.



### 2. Gotowanie mikrofalowe

1) Nacisnąć przycisk  włączającą kuchenkę, na wyświetlaczu pojawi się „01:00”, zapali się ikona mikrofal. Jeżeli w czasie 10 sekund nie wykonamy żadnej operacji wybrana moc zostanie automatycznie potwierdzona.

2) Obrócić pokrętkę  w celu ustawienia czasu gotowania. Maksymalny czas gotowania zależy od wybranej mocy, dla 900W wynosi 30 minut, dla pozostałych wartości mocy 90 minut.

3) Nacisnąć  w celu ustawienia mocy gotowania.

4) Obrócić pokrętkę  w celu ustawienia mocy gotowania.(w zakresie od 100W do 900W)

5) Nacisnąć przycisk  w celu rozpoczęcia gotowania; zapali się symbol „.”, a wskaźnik  zacznie pulsować.

**UWAGA:** Przedziały i kroki dla nastaw czasu gotowania przy użyciu pokrętki są następujące:

0---1 min	: 1 sekunda
1---5 min	: 10 sekund
5---15 min	: 30 sekund
15---60 min	: 1 minuta
60 min	: 5 minut

**Tabela ustawień mocy mikrofal**



Moc %	100%	80%	50%	30%	10%
Wyświetlane	900W	700W	450W	300W	100W



Poniższa tabela opisuje jakie moce należy wykorzystywać do gotowania mikrofalowego w zależności od potraw:

Moc	Potrawy
900 W	- Gotowanie wody, odgrzewanie - Gotowanie kurczaka, ryb, warzyw
700 W	- Odgrzewanie - Gotowanie grzybów i skorupiaków - Gotowanie potraw na bazie jaj oraz serów
450 W	- Gotowanie ryżu oraz zup
300 W	- Rozmrażanie - Topienie czekolady i masła
100 W	- Rozmrażanie potraw delikatnych - Rozmrażanie potraw o nieregularnych kształtach - Zmiękczenie lodów - Wyrastanie ciast

#### Funkcje











FUNKCJA		MOŻLIWOŚCI		
	Mikrofale		Mikrofale	<b>Mikrofale</b> Funkcja do gotowania i odgrzewania warzyw, ziemniaków, ryżu, ryb oraz mięs.
	Pieczenie		Grzanie	<b>Grzanie</b> Funkcja umożliwia używanie kuchenki jako piekarnika konwekcyjnego. W tym przypadku funkcja mikrofal jest nieaktywna. Zaleca się wstępne rozgrzanie kuchenki przed umieszczeniem w niej potraw do pieczenia.
			Grill z termoobiegiem	<b>Grill z termoobiegiem</b> Funkcja do pieczenia potraw w sposób jednorodny i taki aby były chrupiące.
		Grill	<b>Grill</b> Funkcja zalecana w szczególności do pieczenia platów mięsa lub ryb.	
		Termoobieg + grzanie dolne	Do pieczenia dużych porcji mięsa, pizzy itp.	
		Podwójny grill	Do pieczenia dużych porcji mięsa, pizzy itp.	

FUNKCJA		MOZLIWOŚCI		
	Combi		Grzanie	<b>Mikrofałe + Grzanie</b> Do szybkiego pieczenia potraw.
			Grill z termoobiegiem	<b>Mikrofałe + Grill z termoobiegiem</b>
			Grill	<b>Mikrofałe + Grill</b> Do szybkiego gotowania potraw z zachowaniem ich kruchości (można stosować też do tart). Funkcje grilla i mikrofał są aktywne jednocześnie, mikrofałe gotują a grill piecze potrawę.
			Termoobieg + grzanie dolne	Do pieczenia dużych porcji mięsa, pizzy itp.
			Podwójny grill	Do pieczenia dużych porcji mięsa, pizzy itp.
	Programy automatyczne		P 01- P13	<b>Automatyczne programy gotowania</b>
	Rozmrażanie		d 01+ d 02	<b>Rozmrażanie</b>











### 3. Grillowanie

- 1) Nacisnąć przycisk włączający kuchenkę
- 2) Obrócić pokrętkę w celu wyboru parametrów gotowania.
- 3) Obrócić pokrętkę wybierając grill. Moc domyślnie zostaje ustawiona na trzeci poziom.  
Po wybraniu funkcji grill zapali się wskazanie
- 4) Nacisnąć w celu wyboru mocy grilla.
- 5) Obrócić pokrętkę dla ustawienia mocy grilla 3 (MAX), 2 lub 1 (MIN)  
Nacisnąć przechodząc w stan ustawiania czasu. Czas domyślny wynosi 10 minut.
- 6) Obrócić pokrętkę w celu ustawienia czasu gotowania dla funkcji grill. Czas maksymalny to 90 minut.
- 7) Nacisnąć w celu rozpoczęcia gotowania







#### 4. Gotowanie / pieczenie konwekcyjne

- 1) Nacisnąć przycisk  włączający kuchenkę
- 2) Obrócić pokrętkę  w celu wyboru parametrów gotowania.
- 3) Obrócić pokrętkę  wybierając funkcję Combi. Zapali się . Domyślna temperatura wynosi 180 C
- 4) Nacisnąć   w celu wyboru temperatury.
- 5) Obrócić pokrętkę  ustawiając temperaturę. Dostępny jest zakres od 50 C do 230 C  
Nacisnąć  przechodząc w stan ustawiania czasu. Czas domyślny wynosi 10 minut.
- 6) Obrócić pokrętkę  w celu ustawienia czasu gotowania. Czas maksymalny to 5 godzin.
- 7) Nacisnąć  w celu rozpoczęcia gotowania

#### 5. Pieczenie na grillu z termoobiegiem

- 1) Nacisnąć przycisk  włączający kuchenkę
- 2) Obrócić pokrętkę  w celu wyboru parametrów gotowania.
- 3) Obrócić pokrętkę  wybierając funkcję grilla z termoobiegiem. Zapali się . Domyślna temperatura wynosi 180 C
- 4) Nacisnąć   w celu wyboru temperatury.
- 5) Obrócić pokrętkę  ustawiając temperaturę. Dostępny jest zakres od 100 C do 230 C z możliwością zmiany skokowej co 5 C  
Nacisnąć  przechodząc w stan ustawiania czasu. Czas domyślny wynosi 10 minut.
- 6) Obrócić pokrętkę  w celu ustawienia czasu gotowania. Czas maksymalny to 5 godzin.
- 7) Nacisnąć  w celu rozpoczęcia gotowania.

#### 6. Gotowanie konwekcyjne z grzaniem dolnym

- 1) Nacisnąć przycisk  włączający kuchenkę
- 2) Obrócić pokrętkę  w celu wyboru parametrów gotowania.
- 3) Obrócić pokrętkę  wybierając funkcję kombi z grzaniem dolnym. Zapali się . Domyślna temperatura wynosi 180 C
- 4) Nacisnąć   w celu wyboru temperatury.
- 5) Obrócić pokrętkę  ustawiając temperaturę. Dostępny jest zakres od 100 C do 230 C z możliwością zmiany skokowej co 5 C

Nacisnąć  przechodząc w stan ustawiania czasu. Czas domyślny wynosi 10 minut.



6) Obrócić pokrętkę  w celu ustawienia czasu gotowania. Czas maksymalny to 5 godzin.

7) Nacisnąć  w celu rozpoczęcia gotowania.

## 7. Podwójny grill

1) Wciśnij przycisk  ①, aby włączyć funkcje mikrofal.

2) Przekręć  , aby wybrać tryb pieczenia. Wskaźnik

3) Przekręć  , aby wybrać tryb. Wskaźnik  zaświeci się po wybraniu funkcji grilla.



4) Wciśnij  , aby wybrać tryb ustawiania czasu. Domyślny czas to 10 minut.



5) Przekręć  , aby ustawić czas pieczenia na podwójnym grillu. Maksymalny czas to 90 minut.



6) Wciśnij  , aby rozpocząć pieczenie.

## 8. Gotowanie mikrofalowe z grillem



1) Nacisnąć przycisk  ① włączający kuchenkę

2) Obrócić pokrętkę  wybierając funkcję Combi.. Na wyświetlaczu pojawią się komunikaty .

3) Obrócić pokrętkę  wybierając parametry grilla. Moc domyślnie zostaje ustawiona na trzecim poziomie. Po wybraniu funkcji grill zapali się wskazanie .

4) Nacisnąć   w celu wyboru temperatury.

5) Obrócić pokrętkę  ustawiając temperaturę.

6) Nacisnąć   w celu wyboru mocy. Moc domyślna wynosi 300W













7) Obrócić pokrętkę  ustawiając moc 700W, 450W, 300W lub 100W

8) Nacisnąć  przechodząc w stan ustawiania czasu. Czas domyślny wynosi 10 minut.













9) Obrócić pokrętkę  w celu ustawienia czasu gotowania. Czas maksymalny to 90 minut.

10) Nacisnąć  w celu rozpoczęcia gotowania.













## 9. Gotowanie mikrofalowe z konwekcyjnym

- 1) Nacisnąć przycisk  włączający kuchenkę
- 2) Obrócić pokrętkę  wybierając funkcję Combi. Na wyświetlaczu pojawią się komunikaty .
- 3) Obrócić pokrętkę  wybierając parametry gotowania konwekcyjnego. Temperatura domyślna wynosi 180 C. Zapali się wskazanie .
- 4) Nacisnąć  w celu wyboru temperatury.
- 5) Obrócić pokrętkę  ustawiając temperaturę pomiędzy 50 C a 230 C
- 6) Nacisnąć  w celu wyboru mocy. Moc domyślna wynosi 300W
- 7) Obrócić pokrętkę  ustawiając moc 700W, 450W, 300W lub 100W
- 8) Nacisnąć  przechodząc w stan ustawiania czasu. Czas domyslny wynosi 10 minut.
- 9) Obrócić pokrętkę  w celu ustawienia czasu gotowania. Czas maksymalny to 90 minut.
- 10) Nacisnąć  w celu rozpoczęcia gotowania.











## 10. Gotowanie mikrofalowe z grillem i termoobiegiem

- 1) Nacisnąć przycisk  włączający kuchenkę
- 2) Obrócić pokrętkę  wybierając parametry Combi. Na wyświetlaczu pojawią się komunikaty .
- 3) Obrócić pokrętkę  wybierając parametry grilla z termoobiegiem. Temperatura domyślna wynosi 180 C. Zapali się wskazanie .
- 4) Nacisnąć  w celu wyboru temperatury.
- 5) Obrócić pokrętkę  ustawiając temperaturę pomiędzy 100 C a 230 C
- 6) Nacisnąć  w celu wyboru mocy. Moc domyślna wynosi 300W
- 7) Obrócić pokrętkę  ustawiając moc 700W, 450W, 300W lub 100W
- 8) Nacisnąć  przechodząc w stan ustawiania czasu. Czas domyslny wynosi 10 minut.
- 9) Obrócić pokrętkę  w celu ustawienia czasu gotowania. Czas maksymalny to 90 minut.
- 10) Nacisnąć  w celu rozpoczęcia gotowania.

## 11. Gotowanie mikrofalowe z konwekcyjnym oraz grzaniem dolnym

- 1) Nacisnąć przycisk  włączający kuchenkę
- 2) Obrócić pokrętkę  wybierając parametry Combi. Na wyświetlaczu pojawią się komunikaty 
- 3) Obrócić pokrętkę  wybierając gotowanie konwekcyjne z grzaniem dolnym. Temperatura domyślna wynosi 180 C. Zapali się wskazanie .
- 4) Nacisnąć  w celu wyboru temperatury.
- 5) Obrócić pokrętkę  ustawiając temperaturę pomiędzy 100 C a 230 C
- 6) Nacisnąć  w celu wyboru mocy. Moc domyślna wynosi 300W
- 7) Obrócić pokrętkę  ustawiając moc 700W, 450W, 300W lub 100W
- 8) Nacisnąć  przechodząc w stan ustawiania czasu. Czas domyślny wynosi 10 minut.
- 9) Obrócić pokrętkę  w celu ustawienia czasu gotowania. Czas maksymalny to 90 minut.
- 10) Nacisnąć  w celu rozpoczęcia gotowania.









## 12. Mikrofales + podwójny grill

- 1) Przyciśnij , aby włączyć funkcję mikrofales.
- 2) Przekręć , aby wybrać tryb. Zaświecą się .
- 3) Przekręć, , aby wybrać tryb. Wskaźnik  zaświeci się po wybraniu funkcji grilla
- 4) Wciśnij , aby ustawić moc. Domyślna moc to 300 W.
- 5) Przekręć , aby wybrać 700 W, 450 W, 300 W lub 100 W.
- 6) Wciśnij , aby ustawić czas. Domyślny czas to 10 minut.
- 7) Wciśnij , aby ustawić czas gotowania. Maksymalny czas to 90 minut.
- 8) Wciśnij , aby rozpocząć gotowanie.

### 13. Programy automatyczne

Dostępnych jest 15 automatycznych programów gotowania.

Przy ich użyciu wystarczające jest wybranie programu i określenie wagi. Moc, czas i temperatura gotowania ustawiane są automatycznie.





- 1) Nacisnąć przycisk  włączający kuchenkę
- 2) Obrócić pokrętko  wybierania parametrów do menu Auto. Na wyświetlaczu pojawi się komunikat  lub . Na wyświetlaczu pojawi się czas, waga oraz pierwszy z programów automatycznych.
- 3) Obrócić pokrętko  w celu wyboru menu Auto. Na wyświetlaczu pojawią się sekwencyjnie programy od d01,d02 lub P01 do P13.
- 4) Nacisnąć  w celu wyboru wagi.
- 5) Obrócić pokrętko  podając wagę potrawy.
- 6) Nacisnąć  w celu rozpoczęcia gotowania.

Program	Kategoria	Opis
d01 (rozmrzanie)**	Mięsa, drób, ryby	Kuchenka zatrzymuje się po sygnale akustycznym. Odwrócić potrawy i nacisnąć Start/Pauza dla dalszego rozmrzania.
d02 (rozmrzanie)**	Chleb, słodczyce, owoce	
P01**	Warzywa	Warzywa świeże
P02**	Dodatki	Ziemniaki obrane / gotowane
P03*	Dodatki	Ziemniaki opiekane. <i>Obrócić potrawę jak tylko usłyszymy sygnał akustyczny. Program Combi przechodzi automatycznie do następnej fazy.</i>
P04	Drób, ryby	Płaty kurczaka, ryb. <i>Obrócić potrawę jak tylko usłyszymy sygnał akustyczny. Program Combi przechodzi automatycznie do następnej fazy.</i>
P05*	Produkty piekarnicze	Ciasta
P06*	Produkty piekarnicze	Szarlotka
P07*	Produkty piekarnicze	Quiche
P08**	Podgrzewanie	Napoje / zupy
P09**	Podgrzewanie	Potrawy na talerzach
P10**	Podgrzewanie	Sosy/ pieczenie/ potrawy
P11*	Potrawy mrożone	Potrawy mrożone – Pizza
P12*	Potrawy mrożone	Frytki. <i>Obrócić potrawę jak tylko usłyszymy sygnał akustyczny. Program Combi przechodzi automatycznie do następnej fazy.</i>
P13*	Potrawy mrożone	Potrawy mrożone – Lasagne

- Programy oznaczone w tabeli gwiazdką (\*) przewidują fazę wstępnego rozgrzewania. W tej fazie licznik czasu gotowania jest zatrzymany i wyświetlana jest ikona fazy wstępnego rozgrzewania. Po jej zakończeniu rozlega się sygnał akustyczny i ikona wstępnego rozgrzewania zaczyna migać.
- W programach oznaczonych w tabeli dwiema gwiazdkami (\*\*) używana jest wyłącznie funkcja mikrofal

## 14. Funkcja wstępnego rozgrzewania





Funkcję tę można aktywować jedynie po wybraniu jednego z następujących sposobów gotowania: konwekcyjne, grill z termoobiegiem, konwekcyjne z grzaniem dolnym, mikrofalowe z konwekcyjnym, mikrofalowe z grillem i termoobiegiem, mikrofalowe z konwekcyjnym z grzaniem dolnym.





- 1) Nacisnąć . Na wyświetlaczu pojawi się ikona wstępnego rozgrzewania
- 2) Nacisnąć  w celu uruchomienia funkcji wstępnego rozgrzewania.  
Fazę tę można przerwać naciskając  lub otwierając drzwiczki kuchenki.
- 3) Po osiągnięciu zaprogramowanej temperatury generowane są trzy sygnały akustyczne po czym ikona funkcji wstępnego rozgrzewania zaczyna migać.
- 4) Należy otworzyć drzwiczki kuchenki, umieścić w niej potrawy do gotowania po czym drzwiczki zamknąć.
- 5) Nacisnąć  w celu rozpoczęcia gotowania. Ikona wstępnego nagrzewania zgaśnie.

Jeżeli  nie zostanie naciśnięte to kuchenka powróci do stanu wyświetlania godziny.

UWAGA: funkcja wstępnego rozgrzewania działa jedynie po wcześniejszym ustawieniu sposobu gotowania. Podczas fazy wstępnego rozgrzewania funkcja mikrofal jest nieaktywna.

## 15. Funkcja blokady przed dziećmi

Aktywacja blokady: w trybie oczekiwania nacisnąć jednocześnie przyciski  oraz  , rozlegnie się długi sygnał akustyczny i wyświetli się komunikat blokady .

Dezaktywacja: przy aktywnej blokadzie nacisnąć jednocześnie przyciski  oraz   przez 3 sekundy, rozlegnie się długi sygnał akustyczny i komunikat blokady  zgaśnie.

## 16. Oświetlenie kuchenki w zależności od funkcji talerza obrotowego

W trybach gotowania mikrofalowego, grillowania i Combi możliwe jest przełączenie oświetlenia kuchenki w zależności od funkcji talerza obrotowego poprzez jednoczesne naciśnięcie przycisków



oraz 

Sposób gotowania	Ustawienia domyślne	Ustawienia alternatywne
Mikrofalowe	Talerz się obraca oświetlenie włączone	Talerz się nie obraca oświetlenie wyłączone
Grill	Talerz się obraca oświetlenie włączone	Talerz się nie obraca oświetlenie wyłączone
Combi	Talerz się obraca oświetlenie włączone	Talerz się nie obraca oświetlenie wyłączone



## 17. Właściwości wyświetlacza

- 1) w stanie programowania nowe ustawienia są automatycznie zapamiętywane po 10 sekundach o ile nie zostaną wykonane inne operacje  
Nie dotyczy to początkowego ustawiania zegara.
- 2) zmiany wprowadzone do zaprogramowanego sposobu gotowania przyjmowane są po 3 sekundach
- 3) w stanie programowania lub pauzy, łącznie z Menu Auto i rozmrażania, kuchenka wyłączy się automatycznie po 15 minutach bezczynności
- 4) oświetlenie piekarnika jest zawsze włączone przy otwartych drzwiczkach
- 5) konieczne jest naciśnięcie  w celu kontynuacji gotowania o ile drzwiczki kuchenki zostały otwarte podczas gotowania.

## Wykrywanie i usuwanie usterek

<b>Zjawiska normalne</b>	
Kuchenka mikrofalowa zakłóca odbiór telewizyjny	Odbiór radiowy i telewizyjny może być zakłócony podczas pracy kuchenki mikrofalowej. Podobnie się dzieje w przypadku drobnego sprzętu gospodarstwa domowego, np. mikserów, odkurzaczy i wentylatorów elektrycznych. Jest to zjawisko normalne.
Słabe oświetlenie kuchenki	Podczas gotowania z niską mocą mikrofal, oświetlenie kuchenki może być słabe. Jest to zjawisko normalne.
Para osadza się na drzwiach, gorące powietrze wydostaje się z otworów wentylacyjnych	Podczas gotowania może wydzielać się para z potrawy. Większość pary uchodzi poprzez otwory wentylacyjne. Jednak pewna jej ilość może osadzać się na chłodnych powierzchniach, takich jak drzwi kuchenki, Jest to zjawisko normalne.
Kuchenka uruchamiana jest przypadkowo bez żadnej potrawy w jej wnętrzu	Zabrania się uruchamiania kuchenki bez żadnej potrawy w jej wnętrzu. Takie uruchamianie jest bardzo niebezpieczne.

<b>Usterka</b>	<b>Możliwa przyczyna</b>	<b>Usuwanie</b>
Kuchenki nie można uruchomić	(1) Nieprawidłowe podłączenie przewodu zasilania.	Odłączyć przewód i podłączyć ponownie po 10s.
	(2) Przepalony bezpiecznik albo zadziałał wyłącznik bezpieczeństwa.	Wymienić bezpiecznik lub włączyć wyłącznik bezpieczeństwa (naprawy dokonuje personel autoryzowanego serwisu)
	(3) Problemy z gniazdkiem sieciowym.	Sprawdzić gniazdko przy pomocy innego urządzenia elektrycznego.
Kuchenka nie grzeje	(4) Drzwi nie są zamknięte prawidłowo.	Zamknąć drzwi.

### SERWIS OBSŁUGI KLIENTA

Jeżeli nie możesz zidentyfikować przyczyny awarii: wyłącz urządzenie (nie podejmuj żadnych działań) i skontaktuj się z serwisem obsługi klienta.

NUMER SERYJNY PRODUKTU Gdzie mogę go znaleźć?

Serwis obsługi klienta poprosi o podanie kodu produktu i jego numeru seryjnego (16 cyfrowego kodu, zaczynającego się od cyfry 3); można go znaleźć na karcie gwarancyjnej lub na tabliczce znamionowej urządzenia.

Zapobiegnie to niepotrzebnym wizytom techników i tym samym zapobiegnie zbyt wysokim opłatom.

Jeżeli nie można zidentyfikować przyczyny nienormalnej pracy, należy wyłączyć urządzenie i skontaktować się z Autoryzowanym Serwisem.

Urządzenie objęte jest gwarancją producenta, wymagane jest okazanie dowodu zakupu i wypełnionej i podstemplowanej przez punkt sprzedaży Polskiej Karty Gwarancyjnej.



Niniejsze urządzenie zostało oznakowane zgodnie z Europejską Dyrektywą 2002/96/WE dotyczącą utylizacji sprzętu elektrycznego i elektronicznego (WEEE). Prawidłowe postępowanie ze likwidowanym sprzętem pozwala na uniknięcie potencjalnie szkodliwych dla zdrowia ludzi i środowiska naturalnego skutków wynikających z niewłaściwego usuwania odpadów.

Symbol umieszczony na produkcie wskazuje, że niniejszy produkt nie może być usuwany razem z odpadami gospodarstwa domowego. Należy go przekazać do punktu zajmującego się utylizacją sprzętu elektrycznego i elektronicznego.

Likwidacja takiego sprzętu musi być prowadzona zgodnie ze stosownymi regulacjami dotyczącymi usuwania odpadów.

Aby uzyskać więcej szczegółowych informacji dotyczących utylizacji niniejszego produktu, należy skontaktować się z lokalnymi władzami administracyjnymi, punktem utylizacji sprzętu domowego lub sklepem, w którym dokonano zakupu niniejszego produktu.

Forno Microondas  
**MANUAL DE INSTRUÇÕES**  
MODELO: MIC440VNTX

Leia atentamente este manual de instruções de utilização antes de utilizar o seu forno microondas, e guarde-o cuidadosamente e à mão, para o poder consultar quando necessário. Se seguir as instruções contidas neste manual, o seu forno prestar-lhe-á muitos anos de bom serviço.

GUARDE ESTE MANUAL DE INSTRUÇÕES CUIDADOSAMENTE

# PRECAUÇÕES PARA EVITAR UMA POSSÍVEL EXPOSIÇÃO EXCESSIVA À ENERGIA DAS MICROONDAS

(a) Nunca tente colocar este forno em funcionamento com a porta aberta, pois, se o fizer, ficará exposto à energia das microondas. Nunca parta nem altere os fechos de segurança do forno.

(b) Nunca coloque um objecto entre a parte da frente do microondas e a porta, nem nunca deixe acumular resíduos de sujidade ou de produtos de limpeza nas superfícies de vedação.

(c) AVISO: Se a porta ou a vedação da porta estiverem danificadas, o microondas não pode ser utilizado até à sua reparação por uma pessoa competente.

## ATENÇÃO

Se o aparelho não for mantido em bom estado de conservação e de limpeza, a sua superfície poderá degradar-se, reduzindo o tempo de vida útil do aparelho e provocando situações de perigo.

### Dados Técnicos

Modelo	MIC440VNTX
Tensão nominal:	230 V ~ 50 Hz
Potência absorvida nominal (microondas):	1650 W
Potência de saída nominal (microondas):	900 W
Potência absorvida nominal (grelhador):	1750 W
Potência absorvida nominal (convecção):	1750 W
Volume do forno:	44 L
Diâmetro do prato rotativo:	∅ 360 mm
Dimensões externas:	595x 568 x 454 mm
Peso líquido:	Aprox. 36 kg

# **INSTRUÇÕES DE SEGURANÇA IMPORTANTES**

## **AVISO**

Para reduzir os riscos de incêndio, choque eléctrico, lesões pessoais ou exposição excessiva a energia das microondas, ao utilizar este aparelho, respeite as precauções básicas, incluindo:

1. Aviso: Nunca aqueça líquidos ou outros alimentos similares em recipientes fechados, pois, se o fizer, os referidos recipientes poderão explodir.
2. Aviso: É perigoso para qualquer pessoa, para além do pessoal competente, proceder à remoção da tampa de protecção contra a energia das microondas.
3. Aviso: Só deve permitir que o forno seja utilizado por crianças sem supervisão por um adulto depois de se ter certificado de que aprenderam a utilizar devidamente o forno e de que estão conscientes dos perigos inerentes a uma utilização incorrecta do mesmo.
4. Aviso: Se o aparelho for utilizado no modo de cozedura combinado, o forno apenas pode ser utilizado por crianças com supervisão dos adultos, devido às elevadas temperaturas geradas (apenas para a série de fornos com grelhador).
5. Utilize exclusivamente recipientes e utensílios adequados para uma utilização em fornos microondas.
6. O forno deve ser limpo regularmente e deve ter sempre o cuidado de remover quaisquer restos de comida que fiquem depositados nele.
7. Leia atentamente as indicações do ponto "PRECAUÇÕES PARA EVITAR UMA POSSÍVEL EXPOSIÇÃO EXCESSIVA À ENERGIA DAS MICROONDAS" e siga-as à risca.

8. Sempre que aquecer alimentos em recipientes de plástico ou de papel, mantenha-se atento ao forno, pois os recipientes utilizados podem incendiar-se.
9. Se notar fumo, desligue o aparelho, retire a ficha do respectivo cabo de alimentação da tomada e mantenha a porta do forno fechada, a fim de abafar eventuais chamas.
10. Nunca cozinhe demasiado os alimentos.
11. Nunca guarde objectos, ou o que quer que seja, no interior do forno. Nunca guarde alimentos, como, por exemplo, pão ou bolachas, no interior do forno.
12. Sempre que utilizar o forno para aquecer alimentos embrulhados em embalagens de papel ou de plástico que tenham fechos ou pegas de metal, retire esses fechos ou pegas antes de colocar esses recipientes no forno.
13. Este forno só pode ser instalado e localizado de acordo com as instruções de instalação fornecidas.
14. Nunca cozinhe ovos com casca nem aqueça ovos cozidos inteiros no forno microondas, pois corre o risco de eles explodirem depois de o forno se desligar.
15. Este forno só pode ser utilizado para o fim a que se destina, tal como descrito neste manual. Nunca utilize produtos corrosivos neste forno, nem permita que ele seja exposto a vapores de produtos corrosivos. Este forno foi especificamente concebido para aquecer alimentos. Ele não foi concebido para uma utilização industrial nem laboratorial.
16. Se o cabo de alimentação de energia estiver danificado, e para evitar perigos, tem o mesmo de ser substituído pelo fabricante, por um centro de assistência técnica autorizado do mesmo ou por um técnico devidamente qualificado.
17. Nunca guarde este aparelho no exterior.
18. Nunca utilize este forno ao pé de água, numa cave húmida ou ao pé de uma piscina.

19. Durante a operação do forno, as suas paredes e demais superfícies podem aquecer bastante. De facto, as superfícies deste forno podem aquecer bastante durante a sua utilização. Mantenha o cabo de alimentação do forno afastado das superfícies quentes, e, além disso, certifique-se sempre que de nunca tapa as aberturas de ventilação do forno.
20. Nunca deixe o cabo de alimentação do forno ficar pendurado por cima da borda de uma mesa ou da bancada da cozinha.
21. O facto de não manter este forno limpo pode deteriorar as suas superfícies, o que, por sua vez, pode reduzir a vida útil do aparelho e, inclusive, dar azo a uma situação de perigo.
22. Agite ou mexa sempre o conteúdo dos biberões ou dos frasquinhos com alimentos para crianças e verifique sempre a temperatura antes do seu consumo, para evitar queimaduras.
23. Quando se aquecem bebidas num microondas, elas podem não começar a ferver logo, mas só mais tarde, nomeadamente quando são retiradas do forno; assim, tenha sempre o máximo cuidado ao retirar do interior do forno um recipiente em que tenha aquecido uma bebida.
24. Este electrodoméstico não se destina a ser utilizado por pessoas (incluindo crianças) com capacidades físicas, sensoriais ou mentais diminuídas, ou que não disponham da experiência e dos conhecimentos necessários, a menos que lhes tenham sido dadas instruções sobre a utilização do electrodoméstico por uma pessoa responsável pela sua segurança, ou que o utilizem sob a supervisão dessa pessoa.
25. As crianças devem ser sempre vigiadas para garantir que não brincam com o electrodoméstico.



26. Este aparelho nunca pode ser operado com um temporizador externo nem com qualquer outro sistema de comando à distância.
27. AVISO: Antes de substituir a lâmpada instalada no interior do forno, e para evitar sofrer choques eléctricos, certifique-se sempre de que o forno está desligado da corrente, ou seja, de que a ficha do respectivo cabo de alimentação está desligada da tomada de corrente.
28. O exterior e partes acessíveis podem aquecer durante a operação do forno. Mantenha sempre as crianças afastadas do forno. Além disso, nunca utilize vapor para limpar o seu forno microondas. forno; se o fizer, o vidro pode ficar riscado e acabar por se partir.
29. Nunca utilize produtos abrasivos nem esfregões de metal para limpar o vidro da porta do forno; se o fizer, o vidro pode ficar riscado e acabar por se partir.
30. Durante a utilização, o forno fica quente. Evite sempre tocar nas resistências instaladas no interior do forno.
31. Utilize exclusivamente a sonda técnica estipulada para este forno (só aplicável aos fornos que disponham de uma sonda para medição da temperatura).
32. A parte de trás do forno deve ficar virada para uma parede.
33. Este equipamento pode ser utilizado por crianças com idade a partir de 8 anos e por pessoas com deficiências físicas, sensoriais ou mentais, ou ainda com pouca experiência e conhecimentos, caso tenham supervisão ou recebam instruções relativas à utilização do equipamento de forma segura, de modo a compreenderem os perigos inerentes. As crianças não podem brincar com o equipamento. A limpeza e manutenção do equipamento não devem ser feitas por crianças sem supervisão.

34. Mantenha o aparelho e o correspondente cabo de ligação fora do alcance de crianças menores de 8 anos.
35. Se o equipamento libertar fumo, mude-o de sítio ou desligue-o e mantenha a porta fechada de forma a abafar as chamas.
36. Este equipamento destina-se a ser utilizado em aplicações domésticas e similares, tais como:
- áreas de cozinha e de pessoal em lojas, escritórios e outros ambientes de trabalho;
  - por clientes em hotéis, motéis e noutros ambientes do tipo residencial;
  - quintas;
  - quartos de hóspedes e outros ambientes do mesmo género.
37. AVISO: O aparelho e as suas peças acessíveis podem aquecer durante a sua utilização. Devem ser tomados cuidados para evitar tocar nas resistências de aquecimento. Crianças menores de 8 anos de idade devem ser mantidas longe, a menos que sejam continuamente supervisionadas.
38. O forno de micro-ondas deve ser utilizado com a porta decorativa aberta. (para fornos com porta decorativa.)
39. Não deve ser utilizada limpeza a vapor.
40. A superfície da gaveta de armazenamento pode aquecer.
41. Não use produtos abrasivos ou agressivos ou raspadores metálicos afiados para limpar o vidro da porta do forno, pois podem riscar a superfície, o que pode resultar na estilhaçar do vidro.

**LEIA CUIDADOSAMENTE E GUARDE PARA REFERÊNCIA FUTURA**

# Para reduzir o perigo de lesões pessoais

## Ligação do forno microondas à terra

### PERIGO

Perigo de choque eléctrico  
Tocar em alguns dos componentes internos deste forno pode provocar lesões pessoais graves ou mesmo a morte. Nunca desmonte o seu forno microondas.

### AVISO

Perigo de choque eléctrico  
Uma ligação incorrecta do forno à terra pode dar azo a choques eléctricos.  
Nunca ligue este forno a uma tomada sem se certificar de que ela está devidamente instalada e de que foi correctamente ligada à terra.

### LIMPEZA

Nunca limpe o seu forno sem primeiro o desligar da corrente, retirando a ficha do cabo de alimentação da tomada.

1. Depois de o utilizar, limpe o interior do forno com um pano ligeiramente humedecido.
2. Limpe os acessórios do forno microondas como habitualmente com água e detergente.
3. A moldura da porta, a vedação e as partes adjacentes devem ser cuidadosamente limpas com um pano húmido sempre que necessário.

Este aparelho tem de ser ligado à terra. Em caso de curto-circuito, a ligação à terra reduz o risco de choque eléctrico por meio de um cabo de fuga para a corrente eléctrica.

Este aparelho está equipado com um cabo de alimentação com um condutor de ligação à terra e com uma tomada de ligação à terra.

Esta ficha tem de ser ligada a uma tomada devidamente instalada e ligada à terra. Se não tiver percebido as instruções de ligação à terra ou se tiver dúvidas sobre se o aparelho está correctamente ligado à terra, consulte um electricista ou um técnico qualificado. Se for necessário utilizar uma extensão, use sempre só uma extensão que tenha 3 condutores.

1. Este aparelho é fornecido com um cabo de alimentação curto para impedir que fique embaraçado noutros objectos ou que as pessoas tropecem nele.
2. Se for utilizado um cabo de alimentação mais comprido ou uma extensão:
  - 1) Certifique-se sempre de que a potência nominal do cabo mais comprido ou da extensão é, pelo menos, equivalente à potência nominal do aparelho.
  - 2) A extensão utilizada tem sempre de ser um cabo de 3 condutores com ligação à terra.
  - 3) O cabo mais comprido deve ser posicionado de modo a não poder ficar pendurado da bancada ou do tampo da mesa, para não poder ser puxado por crianças e para que ninguém possa tropeçar nele.

## **MATERIAIS E UTENSÍLIOS**

### **CUIDADO**

#### **Risco de lesões pessoais**

Dado o perigo envolvido para qualquer pessoa sem formação competente, toda e qualquer reparação ou intervenção no formo que implique a remoção da cobertura que protege contra uma exposição à energia das microondas tem sempre de ser levada a cabo por um técnico qualificado.

Consulte as instruções dos pontos "Materiais que podem ser utilizados em fornos microondas" e "Materiais que não podem ser utilizados em fornos microondas".

Há alguns utensílios que, apesar de não serem metálicos, não são seguros para utilizar no seu microondas. Se tiver dúvidas, pode testar o utensílio que pretende usar, executando as operações abaixo.

Teste dos utensílios:

1. Encha um recipiente próprio para o microondas com 1 chávena de água fria (250 mL) e coloque dentro do recipiente o utensílio que pretende usar.
2. Coloque esse recipiente dentro do microondas e ligue o forno à potência máxima durante 1 minuto.
3. Quando o microondas se desligar, toque no utensílio com todo o cuidado. Se o utensílio vazio estiver quente, isso significa que não é adequado para ser utilizado num microondas.
4. Este teste não deve ultrapassar um tempo de 1 minuto.

## Materiais que podem ser utilizados em fornos microondas

Material/utensílio	Observações
Prato para dourar	Siga as instruções do fabricante. O fundo do prato para dourar tem de ficar, pelo menos, 5 mm acima do prato rotativo. Uma utilização incorrecta deste prato para dourar pode fazer com que o prato rotativo se quebre.
Serviços de jantar	Só pode usar loiça própria para microondas. Siga as instruções do fabricante. Nunca utilize loiça lascada ou rachada.
Frascos de vidro	Retire sempre a tampa. Use exclusivamente para amornar os alimentos. A maior parte dos frascos de vidro não são resistentes ao calor e podem partir-se.
Recipientes de vidro	Utilize sempre só recipientes de vidro resistentes ao calor e apropriados para serem utilizados no forno. Certifique-se de que não têm qualquer filete ou cercadura metálica. Nunca utilize loiça lascada ou rachada.
Sacos próprios para cozinhar alimentos no forno	Siga as instruções do fabricante. Nunca feche os sacos com atilhos metálicos. Faça uns furos no saco para permitir que o vapor se evapore.
Pratos e copos/chávenas de papel	Utilize exclusivamente para aquecer/cozinhar os alimentos por um período de tempo muito reduzido. Mantenha sempre o forno sob vigilância durante a cozedura/o aquecimento dos alimentos.
Toalhas de papel	Utilize para cobrir os alimentos para os voltar a aquecer e para absorver a gordura. As toalhas de papel só podem ser utilizadas durante um tempo muito reduzido, e o forno tem sempre de ser mantido sob vigilância.
Papel de pergaminho	Utilize como uma cobertura para impedir salpicos ou como invólucro para a cozedura a vapor.
Plástico	Só pode usar utensílios de plástico próprios para microondas. Siga as instruções do fabricante. Utilize exclusivamente utensílios com a inscrição "Próprios para microondas" ou equivalente. Alguns recipientes de plástico ficam amolecidos quando os alimentos colocados no seu interior aquecem. Abra sempre furos nos sacos próprios para cozinhar alimentos no forno e nos sacos de plástico herméticos, de acordo com as instruções do fabricante.
Película de plástico	Só pode usar película própria para microondas. Utilize para cobrir os alimentos durante a cozedura, a fim de que eles retenham a sua humidade. Nunca permita que a película entre em contacto com os alimentos.
Termómetros	Utilize sempre só termómetros próprios para microondas (termómetros para carnes e doces).

Papel encerado Utilize como cobertura para impedir os salpicos e reter a humidade.

## Materiais que não podem ser utilizados em fornos microondas

Material/utensílio	Observações
Tabuleiros de alumínio	Podem provocar arcos eléctricos. Mude os alimentos para um recipiente próprio para microondas.
Recipientes para alimentos de cartão com pegas metálicas	Podem provocar arcos eléctricos. Mude os alimentos para um recipiente próprio para microondas.
Utensílios metálicos ou com filetes ou cercaduras de metal	O metal impede as microondas de penetrarem nos alimentos. Além disso, os filetes ou cercaduras de metal podem provocar arcos eléctricos.
Atilhos metálicos	Podem provocar arcos eléctricos e podem provocar incêndios no interior do forno.
Sacos de papel	Podem provocar incêndios no interior do forno.
Espuma de plástico (esferovite, por exemplo)	Quando exposta a temperaturas elevadas, a espuma de plástico pode derreter-se ou contaminar o líquido que contém.
Madeira	A madeira fica seca quando é utilizada num microondas, e pode partir-se ou abrir fendas.

## INSTALAÇÃO DO FORNO

### Nomes dos componentes e dos acessórios do forno

Remova o forno e todos os materiais e acessórios da embalagem e do interior da cavidade do forno.

Com o seu forno são fornecidos os seguintes acessórios:

- Tabuleiro de esmalte 1
- Conjunto de anel para o prato rotativo 1
- Manual de instruções 1

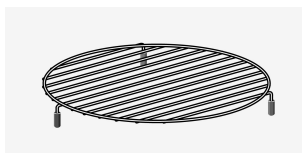
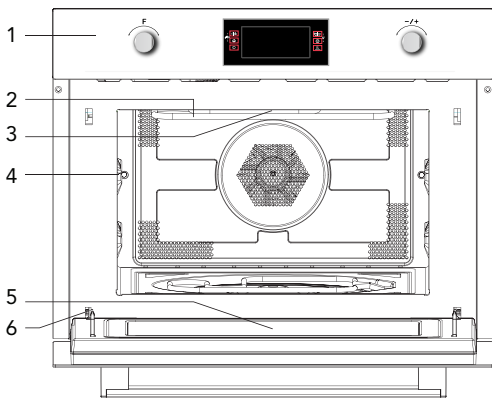

8

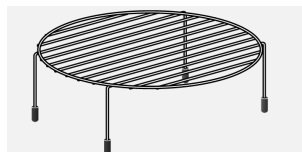

9

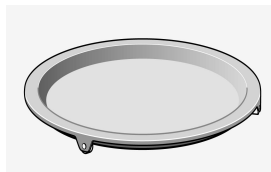

1. Painel de comandos
2. Resistência do grelhador
3. Lâmpada
4. Nível
5. Vidro da porta

6. Dobradiça
7. Veio do prato rotativo
8. Suporte baixo para o grelhador
9. Suporte alto para o grelhador
10. Pingadeira para o grelhador

### Instalação do prato rotativo

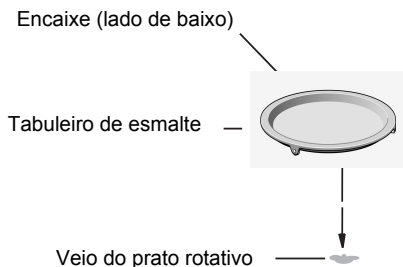

- Nunca coloque o tabuleiro de esmalte voltado ao contrário. O tabuleiro de esmalte nunca deve ficar preso.
- Utilize sempre os dois tabuleiros de esmalte para a cozedura.
- Coloque sempre todos os alimentos e todos os recipientes com alimentos a serem cozinhados no tabuleiro de esmalte.
- Se o tabuleiro de esmalte se rachar ou se partir, entre em contacto com o seu centro de assistência técnica mais próximo.

## Informações importantes para a instalação

- Este aparelho NÃO se destina a uma utilização num ambiente comercial.
- Por favor cumpra as instruções de instalação fornecidas e assegure-se sempre de que este forno é instalado por um técnico competente.
- Este aparelho é fornecido com um cabo com uma ficha que só pode ser ligada a uma tomada devidamente instalada e ligada à terra.
- Se for necessário instalar uma tomada nova, tanto a instalação como a ligação do cabo têm de ser efectuadas por um electricista devidamente qualificado. Sempre que, uma vez terminada a instalação, a tomada deixar de estar acessível, será necessário instalar um seccionador de corte com um intervalo entre contactos de, pelo menos, 3 mm.
- Nunca utilize adaptadores, fichas múltiplas e extensões. Qualquer sobrecarga pode causar um incêndio.

As superfícies acessíveis podem aquecer durante a operação.



## Posicionamento

- Perigo! Nunca desmonte o seu forno microondas. Tocando em alguns dos componentes internos deste forno pode provocar lesões pessoais graves ou mesmo a morte.
- Coloque o microondas sobre uma superfície firme e plana.
- Certifique-se de que o ar pode circular livremente (ventilação suficiente) em torno do forno microondas. Certifique-se sempre de que é mantida uma distância de, pelo menos, 10 cm entre as partes laterais e a parte de trás do forno e as paredes circundantes.
- Nunca tape as aberturas de ventilação.
- Nunca remova os pés ajustáveis.
- Nunca instale o forno microondas ao pé de uma fonte de calor.
- Equipamento transmissor e receptor, como, por exemplo, rádios e televisores, podem afectar a operação do forno microondas.

## Dimensões para a instalação

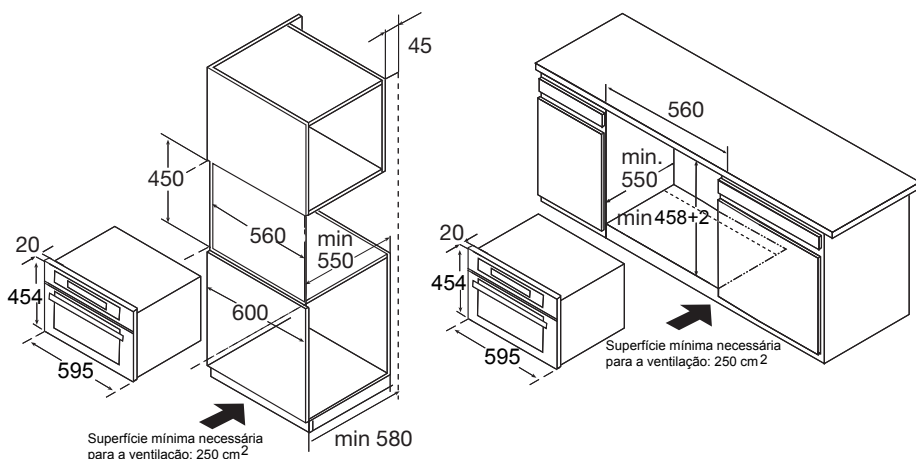

Nota: Tem sempre de ser deixado um espaço suficiente por cima do forno.

## Encastre

- Nunca pegue no forno nem o transporte segurando nele pela pega da porta. A pega da porta não está apta a suportar o peso do aparelho e pode partir-se.
1. Insira cuidadosamente o forno microondas no espaço para o encastre, certificando-se de que fica devidamente centrado.
  2. Abra a porta e fixe o microondas com os parafusos fornecidos para esse efeito.

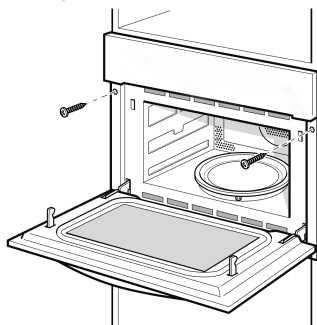



## INSTALAÇÃO DO TABULEIRO

1. Verifique a posição do veio.

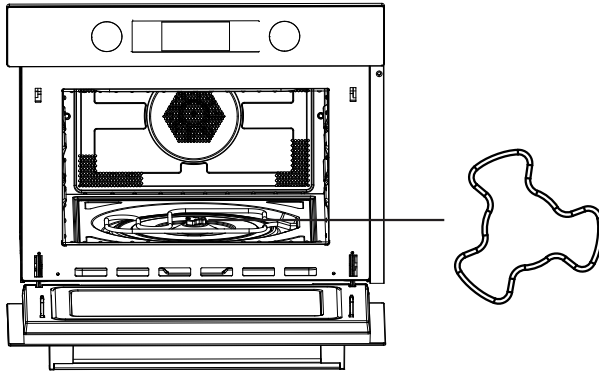

2. Ajuste o ângulo do tabuleiro; o dispositivo de rotação do tabuleiro deve ficar a apontar para um dos braços do veio.

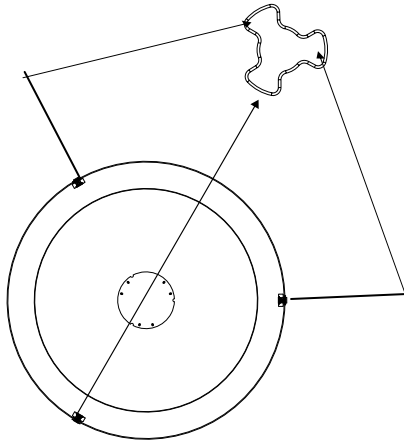

3. Insira o tabuleiro no veio e ajuste como necessário.

## UTILIZAÇÃO DO FORNO

### Painel de comandos e funções

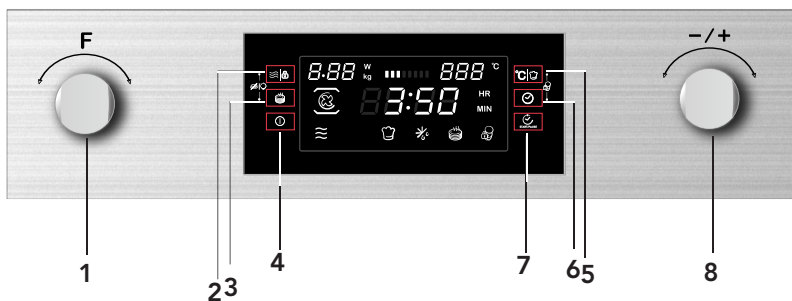

- 1) Botão de selecção da função
- 2) Tecla de selecção da potência/do peso
- 3) Tecla de pré-aquecimento rápido
- 4) Tecla de ligar/desligar
- 5) Tecla de selecção da temperatura/do menu automático
- 6) Tecla de comando do relógio
- 7) Tecla de arranque/pausa
- 8) Botão de selecção

## INSTRUÇÕES DE UTILIZAÇÃO

Este forno microondas utiliza os controlos electrónicos mais modernos para ajustar os parâmetros de cozedura e, dessa forma, melhor satisfazer as suas necessidades.



### 1. Acertar a hora



Assim que o forno microondas é ligado, a indicação "00:00" começa a piscar no visor e é emitido um sinal sonoro.

1) Rode o botão  para acertar a hora (entre 00:00 e 23:59.)

2) Depois de ter acertado a hora pretendida, prima a tecla . Isto feito, o relógio já está certo.

Nota: 1) Se pretender alterar a hora, tem de premir e manter premida a tecla  durante 3 segundos. A hora actual deixa de ser apresentada e a indicação da hora fica a piscar no visor.

Rode o botão  para acertar a hora e prima a tecla  para confirmar.

2) Se preferir que a hora não seja apresentada no visor, prima brevemente a tecla . A hora deixa de ser apresentada no visor. Volte a premir a tecla  se quiser que a hora volte a ser apresentada no visor.

### 2. Modo de cozedura com microondas

1) Prima a tecla  para activar a função microondas. A indicação "01:00" fica a piscar no visor, e o ícone da função microondas ilumina-se no visor. Se não efectuar qualquer operação no prazo de 10 segundos, a potência actual será automaticamente confirmada.

2) Rode o botão  para seleccionar o tempo de cozedura. O tempo de cozedura máximo depende da potência que tiver sido regulada. Se tiver sido regulada uma potência de 900 W, o tempo de cozedura máximo será de 30 minutos; para todas as outras potências, o tempo de cozedura máximo é de 90 minutos.

3) Prima a tecla  para activar a regulação da potência do microondas.

4) Rode o botão  para regular a potência do microondas (entre 100 W e 900 W)

5) Prima a tecla  para dar início à cozedura.

NOTA: O tempo de cozedura pode ser regulado de acordo com os seguintes incrementos:

0--1 min	:	1 segundo
1--5 min	:	10 segundos
5--15 min	:	30 segundos
15--60 min	:	1 minuto
60 min	:	5 minutos





### Tabela de potência de microondas











Potência de microondas	100%	80%	50%	30%	10%
Valor visualizado	900 W	700 W	450 W	300 W	100 W

A tabela que se segue mostra os níveis de potência que pode seleccionar e os tipos de alimentos a que se adequam.

Nível de potência	Tipo de alimento
900 W	- Ferver água, voltar a aquecer alimentos - Cozinhar aves, peixe, vegetais
700 W	- Aquecer alimentos já cozinhados - Cozinhar cogumelos, crustáceos - Cozinhar pratos que contenham ovos e queijo
450 W	- Cozinhar arroz, sopa
300 W	- Descongelar - Derreter chocolate e manteiga
100 W	- Descongelar alimentos sensíveis/delicados - Descongelar alimentos com uma forma irregular - Amolecer gelado - Levedar massa

### Funções



Função		Modo de cozedura		
	Microondas		Microondas	<b>Microondas</b> Utilize o modo de cozedura microondas para cozinhar e voltar a aquecer vegetais, batatas, arroz, peixe e carne.
	Aquecer alimentos		Ar quente	<b>Ar quente</b> O ar quente permite-lhe preparar refeições da mesma forma que se utilizasse um forno convencional. A função microondas não é activada. É aconselhável aquecer previamente o forno antes de introduzir os alimentos.
			Grelhador com ventoinha	<b>Grelhador com ventoinha</b> Utilize este modo de cozedura para assar/grelhar alimentos de maneira uniforme e, ao mesmo tempo, para fazer com que os pratos adquiram um tom tostado dourado.
			Grelhador	<b>Grelhador</b> O grelhador é indicado para cozinhar fatias finas de carne ou postas finas de peixe.



Função		Modo de cozedura		
	Aquecer alimentos		Ar quente + resistência inferior	Utilize esta função para assar peças grandes de carne, para cozinhar pizzas, etc.
			Cozinhar em Modo Duplo Grill	Utilize esta função para assar peças grandes de carne, para cozinhar pizzas, etc.
	Forno combinado		Ar quente	<b>Microondas + ar quente</b> Utilize esta função para assar rapidamente alimentos.
			Grelhador com ventoinha	<b>Microondas + grelhador com ventoinha</b>
			Grelhador	<b>Microondas + grelhador</b> Utilize este modo de cozedura para cozinhar rapidamente refeições e, ao mesmo tempo, para fazer com que os pratos adquiram um tom tostado dourado (gratinados, por exemplo). Os modos de cozedura microondas e grelhador são activados ao mesmo tempo. O modo de cozedura microondas é utilizado para cozinhar e o modo de cozedura grelhador é utilizado para tostar.
			Ar quente + resistência inferior	Utilize este modo de cozedura para assar peças grandes de carne, para cozinhar pizzas, etc.
			Cozinhar em Modo Duplo Grill	Utilize esta função para assar peças grandes de carne, para cozinhar pizzas, etc.
	Menus automáticos		P01 - P13	<b>Menus automáticos de cozedura</b>
	Descongelação		d01 + d02	<b>Descongelação</b>

### 3. Modo de cozedura com grelhador

1) Prima a tecla  para activar a função microondas.

2) Rode o botão  para seleccionar o modo de cozedura.

3) Rode o botão  para seleccionar o modo de cozedura com grelhador. A potência predefinida para o grelhador é o terceiro nível. Quando o modo de cozedura com grelhador é seleccionado, a indicação  ilumina-se no visor.

4) Prima a tecla   para alterar o nível de potência do grelhador.

5) Rode o botão  para seleccionar o nível 3 (MAX.), o nível 2 ou o nível 1 (MIN.).

Prima a tecla  para activar a função de regulação do tempo de cozedura. O tempo de cozedura predefinido é de 10 minutos.



6) Rode o botão  para seleccionar o tempo de cozedura para o modo de cozedura com grelhador. Pode seleccionar um tempo de cozedura máximo (MAX.) de 90 minutos.

7) Prima a tecla  para dar início à cozedura.

#### 4. Modo de cozedura por convecção

1) Prima a tecla  para activar a função microondas.

2) Rode o botão  para seleccionar o modo de cozedura.

3) Rode o botão  para seleccionar o modo de cozedura por convecção. A indicação  ilumina-se.

A temperatura predefinida é de 180 °C.

4) Prima a tecla  para aceder ao modo de selecção da temperatura.

5) Rode o botão  para seleccionar a temperatura. A temperatura pode ser seleccionada entre 50 e 230 °C.

Prima a tecla  para activar a função de regulação do tempo de cozedura. O tempo de cozedura predefinido é de 10 minutos.

6) Rode o botão  para seleccionar o tempo de cozedura. Pode seleccionar um tempo de cozedura máximo (MAX.) de 5 horas.

7) Prima a tecla  para dar início à cozedura.

#### 5. Modo de cozedura com grelhador e ventoinha

1) Prima a tecla  para activar a função microondas.

2) Rode o botão  para seleccionar o modo de cozedura.

3) Rode o botão  para seleccionar o modo de cozedura com grelhador e ventoinha. A temperatura predefinida é de 180 °C.

Quando o modo de cozedura com grelhador e ventoinha é seleccionado, a indicação  ilumina-se no visor.

4) Prima a tecla  para aceder ao modo de selecção da temperatura.

5) Rode o botão  para seleccionar uma temperatura entre 100 e 230 °C.

As temperaturas seleccionáveis são as seguintes: 100, 105, 110, 115, 120, 125, 130, 135, 140, 145, 150, 155, 160, 165, 170, 175, 180, 185, 190, 195, 200, 205, 210, 215, 220, 225, 230.

Prima a tecla  para activar a função de regulação do tempo de cozedura. O tempo de cozedura predefinido é de 10 minutos.

6) Rode o botão  para seleccionar o tempo de cozedura. Pode seleccionar um tempo de cozedura máximo (MAX.) de 5 horas.

7) Prima a tecla  para dar início à cozedura.

## 6. Modo de cozedura por convecção + resistência inferior

1) Prima a tecla  para activar a função microondas.



2) Rode o botão  para seleccionar o modo de cozedura.

3) Rode o botão  para seleccionar o modo de cozedura por convecção + resistência inferior.

A temperatura predefinida é de 180 °C.

Quando o modo de cozedura por convecção + resistência inferior é seleccionado, a indicação

 ilumina-se no visor.

4) Prima a tecla   para aceder ao modo de selecção da temperatura.

5) Rode o botão  para seleccionar uma temperatura entre 100 e 230 °C.  
As temperaturas seleccionáveis são as seguintes: 100, 105, 110, 115, 120, 125, 130, 135, 140, 145, 150, 155, 160, 165, 170, 175, 180, 185, 190, 195, 200, 205, 210, 215, 220, 225, 230.

Prima a tecla  para activar a função de regulação do tempo de cozedura. O tempo de cozedura predefinido é de 10 minutos.



6) Rode o botão  para seleccionar o tempo de cozedura. Pode seleccionar um tempo de cozedura máximo (MAX.) de 5 horas.

7) Prima a tecla  para dar início à cozedura.

## 7. Cozinhar em Modo Duplo Grill

1) Pressione o botão  para ativar a função do micro-ondas.

2) Rode  para seleccionar o modo de cozinhar.

3) Rodar  para seleccionar o modo grill.  indicador irá se ligar quando a função grill é seleccionado.



4) Pressione  para seleccionar o modo de de configuração do tempo. O tempo padrão é de 10 minutos.



5) Rodar  para seleccionar o tempo de cozimento do duplo grill. O tempo máximo é de 90 minutos.

6) Pressione o botão  para começar a cozinhar.

## 8. Modo de cozedura microondas + grelhador

1) Prima a tecla  para activar a função microondas.

2) Rode o botão  para seleccionar o modo de cozedura combinado. As indicações  iluminam-se no visor.

3) Rode o botão  para seleccionar o modo de cozedura. O nível de potência predefinido é o nível 3. Quando o modo de cozedura microondas + grelhador é seleccionado, a indicação  ilumina-se no visor

4) Prima a tecla  para aceder ao modo de selecção da temperatura.

5) Rode o botão  para seleccionar a potência.

6) Prima a tecla  para activar a selecção da potência. A potência predefinida é 300 W

7) Rode o botão  para seleccionar uma das potências 700 W, 450 W, 300 W e 100 W.



8) Prima a tecla  para activar a função de regulação do tempo de cozedura. O tempo de cozedura predefinido é de 10 minutos.



9) Rode o botão  para seleccionar o tempo de cozedura. Pode seleccionar um tempo de cozedura máximo (MAX.) de 90 minutos.

10) Prima a tecla  para dar início à cozedura.

## 9. Modo de cozedura microondas + convecção

1) Prima a tecla  para activar a função microondas.

2) Rode o botão  para seleccionar o modo de cozedura. As indicações  iluminam-se no visor.

3) Rode o botão  para seleccionar o modo de cozedura por convecção. A temperatura predefinida é de 180 °C. A indicação  ilumina-se.

4) Prima a tecla  para aceder ao modo de selecção da temperatura.

5) Rode o botão  para seleccionar uma temperatura entre 50 e 230 °C.

6) Prima a tecla  para activar a selecção da potência. A potência predefinida é 300 W

7) Rode o botão  para seleccionar uma das potências 700 W, 450 W, 300 W e 100 W.

8) Prima a tecla  para activar a função de regulação do tempo de cozedura. O tempo de cozedura predefinido é de 10 minutos.



9) Rode o botão  para seleccionar o tempo de cozedura para o modo de cozedura com grelhador. Pode seleccionar um tempo de cozedura máximo (MAX.) de 90 minutos.

10) Prima a tecla  para dar início à cozedura.





## 10. Modo de cozedura microondas + grelhador com ventoinha

1) Prima a tecla  para activar a função microondas.

2) Rode o botão  para seleccionar o modo de cozedura combinado. As indicações  iluminam-se no visor.

3) Rode o botão  para seleccionar o modo de cozedura. A temperatura predefinida é de 180 °C. Quando o modo de cozedura microondas + grelhador com ventoinha é seleccionado, a

indicação  ilumina-se no visor.

4) Prima a tecla  para aceder ao modo de selecção da temperatura.

5) Rode o botão  para seleccionar uma temperatura entre 100 e 230 °C.

6) Prima a tecla  para activar a selecção da potência. A potência predefinida é 300 W

7) Rode o botão  para seleccionar uma das potências 700 W, 450 W, 300 W e 100 W.



8) Prima a tecla  para activar a função de regulação do tempo de cozedura. O tempo de cozedura predefinido é de 10 minutos.



9) Rode o botão  para seleccionar o tempo de cozedura para o modo de cozedura com grelhador. Pode seleccionar um tempo de cozedura máximo (MAX.) de 90 minutos.

10) Prima a tecla  para dar início à cozedura.

## 11. Modo de cozedura microondas + resistência inferior + convecção

1) Prima a tecla  para activar a função microondas.

2) Rode o botão  para seleccionar o modo de cozedura combinado. As indicações  iluminam-se no visor.

3) Prima o botão  para seleccionar o modo de cozedura por convecção. A temperatura predefinida é de 180 °C. Quando o modo de cozedura microondas + resistência inferior + convecção é seleccionado, a indicação  ilumina-se no visor.

4) Prima a tecla  para aceder ao modo de selecção da temperatura.

5) Prima o botão  para seleccionar uma temperatura entre 100 e 230 °C.

6) Prima a tecla  para activar a selecção da potência. A potência predefinida é 300 W











7) Prima o botão  para seleccionar uma das potências 700 W, 450 W, 300 W e 100 W.

8) Prima a tecla  para activar a função de regulação do tempo de cozedura. O tempo de cozedura predefinido é de 10 minutos.

9) Prima o botão  para seleccionar o tempo de cozedura para o modo de cozedura com grelhador. Pode seleccionar um tempo de cozedura máximo (MAX.) de 90 minutos.









10) Prima a tecla  para dar início à cozedura.

## 12. Micro-ondas + Cozinhar em Modo Duplo Grill

- 1) Pressione o botão  para ativar a função do micro-ondas.
- 2) Rodar  para seleccionar o modo combinação.  irá se ligar.
- 3) Rodar  para seleccionar o modo.  indicador irá se ligar quando a função grill é seleccionado.
- 4) Pressione  para seleccionar a potência. A potência padrão é de 300W.
- 5) Rodar  para seleccionar 700 W, 450 W, 300 W e 100W.
- 6) Pressione  para seleccionar o modo de ajuste do tempo. O tempo padrão é de 10 minutos.
- 7) Pressione  para seleccionar o tempo de cozimento. O tempo máximo é de 90 minutos.
- 8) Pressione o botão  para começar a cozinhar.

## 13. Menus automáticos

Tem 15 menus automáticos de cozedura à sua disposição. Só tem de seleccionar o menu e de regular o peso. A potência, o tempo de cozedura e a temperatura já estão predefinidos.

- 1) Prima a tecla  para activar a função microondas.
- 2) Rode o botão  para seleccionar o modo de cozedura. A indicação  ou  ilumina-se quando é seleccionada a função de menus automáticos. No visor são apresentados o tempo de cozedura, o peso e o primeiro número do menu automático.
- 3) Rode o botão  para seleccionar o menu automático. No visor é apresentada a indicação correspondente ao menu automático d01,d02 ou P01... P13.
- 4) Prima a tecla .
- 5) Rode o botão  para seleccionar o peso.
- 6) Prima a tecla  para dar início à cozedura.





Menu	Categoria	Item
d01 (descongelção)**	Carne, aves e peixe	Quando ouvir um sinal sonoro, isso significa que o forno microondas combinado interrompeu o seu funcionamento. Vire os alimentos e prima a tecla arranque/pausa para o programa de descongelção prosseguir.
d02 (descongelção)**	Pão, bolos e frutas	
P01**	Vegetais	Vegetais frescos
P02**	Acompanhamentos	Batatas – descascadas/cozinhadas
P03*	Acompanhamentos	Batatas - assadas Quando ouvir um sinal sonoro, vire os alimentos. O forno microondas combinado inicia a fase seguinte automaticamente.
P04	Aves/peixe	Pedaços de aves/postas de peixe Quando ouvir um sinal sonoro, vire os alimentos. O forno microondas combinado inicia a fase seguinte automaticamente.
P05*	Pastelaria	Bolo
P06*	Pastelaria	Tarte de maçã
P07*	Pastelaria	Quiche
P08**	Voltar a aquecer	Bebidas/sopa
P09**	Voltar a aquecer	Refeição já servida num prato
P10**	Voltar a aquecer	Molho/guisado/prato
P11*	Refeições pré-cozinhadas	Piza congelada
P12*	Refeições pré-cozinhadas	Batatas pré-cozinhadas para forno Quando ouvir um sinal sonoro, vire os alimentos. O forno microondas combinado inicia a fase seguinte automaticamente.
P13*	Refeições pré-cozinhadas	Lasanha congelada

- Os menus assinalados com um \* têm uma fase de pré-aquecimento. Durante o pré-aquecimento, a contagem do tempo de cozedura é interrompida e o símbolo de pré-aquecimento ilumina-se. Concluída a fase de pré-aquecimento, ouvirá um sinal sonoro e, no visor, o símbolo de pré-aquecimento fica a piscar.
- Os menus assinalados com dois \*\* só utilizam a função microondas.

#### 14. Função de pré-aquecimento



A função de pré-aquecimento pode ser activada depois de ter seleccionado um dos seguintes modos de cozedura:



por convecção, grelhador com ventoinha, resistência inferior + convecção, microondas + convecção, microondas+grelhador com ventoinha e microondas + resistência inferior + convecção.

- 1) Prima a tecla . O ícone do pré-aquecimento ilumina-se no visor.
- 2) Prima a tecla  para dar início ao pré-aquecimento. Para interromper o pré-aquecimento só tem de abrir a porta do forno ou de premir a tecla .
- 3) Uma vez atingida a temperatura seleccionada, o forno emite três sinais sonoros e o ícone de reaquecimento fica a piscar no visor.
- 4) Abra a porta do forno, introduza os alimentos no forno e feche a porta.
- 5) Prima a tecla  para dar início à cozedura; o ícone de pré-aquecimento apaga-se. Se não premir a tecla  o forno assume automaticamente o modo de acerto da hora.



Nota: A função de pré-aquecimento só funciona se já tiver seleccionado um dos modos de cozedura acima. Durante o pré-aquecimento, a função de microondas está desligada.

## 15. Função de bloqueio para protecção de crianças

Bloquear: No modo de espera, prima simultaneamente as teclas  e ; o forno emite um sinal sonoro prolongado, que assinala a activação do bloqueio de protecção de crianças e no visor a indicação  ilumina-se.

Desbloquear: No modo de espera, prima simultaneamente as teclas  e  durante 3 segundos; o forno emite um sinal sonoro prolongado, que assinala a desactivação do bloqueio de protecção de crianças e no visor a indicação  apaga-se.

## 16. Controlo da luz do forno e do prato rotativo

Durante os modos de cozedura microondas, grelhador e cozedura combinada, pode activar o controlo da luz do forno e do modo de funcionamento do prato rotativo premindo simultaneamente as teclas  e .

Modo de cozedura	Modo predefinido	Modo seleccionável
Microondas	Prato rotativo a rodar, luz do forno acesa	Prato rotativo a rodar, luz do forno apagada
Grelhador	Prato rotativo a rodar, luz do forno acesa	Prato rotativo fixo, luz do forno apagada
Combinado	Prato rotativo a rodar, luz do forno acesa	Prato rotativo fixo, luz do forno apagada

## 17. Especificações do visor

(1) No modo de selecção, as selecções efectuadas são automaticamente assumidas depois de decorridos 10 segundos se não for introduzido qualquer outro comando.

Excepção: primeiro acerto da hora.

(2) As modificações introduzidas são assumidas depois de decorridos 3 segundos.

(3) No modo de selecção ou de pausa do forno, menus automáticos e programa de descongelação incluídos, o forno desliga-se automaticamente se não for introduzido qualquer comando num prazo de 15 minutos.

(4) A lâmpada do forno permanece acesa enquanto a porta do forno estiver aberta.

(5) Se a porta do forno for aberta durante a cozedura, é necessário premir a tecla  para que a cozedura dos alimento prossiga.

## Detecção e resolução de problemas

Normal.	
O forno microondas interfere com a recepção de TV	A recepção de rádio e de TV podem sofrer interferências quando o forno microondas está a trabalhar. Estas interferências são semelhantes às provocadas por pequenos electrodomésticos como, por exemplo, uma batedeira, um aspirador ou uma ventoinha. Isso é normal.
A luz do forno está menos intensa	No modo de cozedura com microondas com uma potência baixa, a luz do forno pode ficar menos intensa. Isso é normal.
Acumula-se vapor junto da porta e sai ar quente pelas aberturas de ventilação	Durante a cozedura dos alimentos, eles podem libertar vapor. A maior parte deste vapor sai pelas aberturas de ventilação. Mas parte deste vapor pode acumular-se ao pé de superfícies mais frias, como, por exemplo, a porta do forno. Isso é normal.
O forno foi ligado inadvertidamente, sem que tivessem sido colocados quaisquer alimentos no seu interior	O forno nunca pode ser ligado sem ter quaisquer alimentos no seu interior. Uma ligação do forno sem alimentos no seu interior é extremamente perigosa.

Problema	Causa provável	Resolução
Não consegue ligar o forno	(1) O cabo de alimentação do forno não foi ligado correctamente.	Desligue o cabo de alimentação da tomada, espere 10 segundos, e volte a ligá-lo.
	(2) O fusível rebentou ou o disjuntor disparou	Substitua o fusível ou rectifique a posição do disjuntor (reparação a ser feita por técnicos qualificados do fabricante).
	(3) A tomada não funciona	Experimente ligar outro electrodoméstico à mesma tomada.
O forno não aquece	(4) A porta do forno está mal fechada.	Feche bem a porta do forno.

SERVIÇOS DE ASSISTÊNCIA AOS CLIENTES Se não conseguir identificar a causa do problema de funcionamento: desligue o aparelho (não tente reparar) e contacte o Serviço de Assistência Técnica. NÚMERO DE SÉRIE DO APARELHO. Onde posso encontrá-lo? É importante que indique ao Serviço de Assistência Técnica o código do seu produto e o número de série (é um código de 16 algarismos que inicia com o número 3); este encontra-se no certificado de garantia ou na chapa de identificação afixada no aparelho. Assim evita-se de fazer perder tempo aos técnicos, principalmente (e muito significativo) economizando nos custos de chamada de assistência.



Este aparelho este em conformidade com a Directiva Europeia 2002/96/CE relativa Eliminação de Equipamento Eléctrico e Electrónico (WEEE). Assegurando que este aparelho seja eliminado de modo correcto, evitará consequências potencialmente negativas para o meio ambiente e a saúde humana, as quais poderão ser provocadas por uma eliminação imprópria deste aparelho. O símbolo no aparelho indica que este não deve ser deitado juntamente com o lixo doméstico. Este aparelho deve ser entregue a um centro de recolha diferenciada para reciclagem de equipamento eléctrico e electrónico. A eliminação efectuada de acordo com as normas de lei locais em vigor em matéria de protecção do ambiente. Para mais informações acerca do tratamento, recuperação e reciclagem deste produto, por favor contacte as entidades locais, o serviços de recolha de lixos ou o comerciante onde adquiriu o aparelho.