



TEKA

User Manual
MLC 844 / MLC 8440

EN PT ES DE FR NL
AR

www.teka.com

ENGLISH



Before using your oven for the first time, please carefully read the installation and maintenance instructions that come with it.

Depending on the model, the accessories included in your oven may vary from those shown in the pictures.

PORTUGUÊS



Antes de utilizar o forno pela primeira vez, leia atentamente as instruções de instalação e manutenção fornecidas juntamente com o forno.

Dependendo do modelo, os acessórios incluídos no forno podem variar em relação às imagens apresentadas.

ESPAÑOL



Por favor, antes de utilizar su horno por primera vez, lea atentamente las instrucciones de instalación y mantenimiento incluidas en su horno.

Dependiendo del modelo, los accesorios incluidos en su horno pueden variar respecto a los mostrados en las imágenes.

FRANÇAIS



Avant la première utilisation de votre four, veuillez lire attentivement les instructions d'installation et d'entretien fournies avec votre four.

Selon les modèles, il est possible que les accessoires fournis avec votre four soient différents de ceux indiqués sur les images.

DEUTSCH



Bevor Sie den Backofen zum ersten Mal verwenden, lesen Sie bitte die zu Ihrem Backofen gehörenden Einbau- und Wartungsanweisungen aufmerksam durch.

Je nach Modell können die Zubehörteile Ihres Backofens von den auf den Abbildungen dargestellten Teilen abweichen.

NEDERLANDS



Lees zorgvuldig de meegeleverde instructies voor installatie en gebruik van het apparaat.

Afhankelijk van het model, de accessoires kunnen verschillen van die in de beelden.

العربية



قبل استخدام الفرن الخاص بك يرجى قراءة تعليمات التركيب والصيانة التي تأتي منه بعناية.

قد تختلف تلك الإكسسوارات المدمجة مع الفرن مع تلك التي تظهر بالصور تبعاً للطراز.

Contents

Description of the appliance	4	Quick start.....	9
Control panel	4	Defrost by time.....	9
Function selector symbols	5	Defrost by weight	10
Oven Functions	5	Combined functions	10
Oven Functions	5	Safety instructions	11
Display description	6	Safety block.....	11
Setting the time.....	6	Showroom mode.....	11
Hiding and un-hiding the clock.....	7	Technical characteristics	11
Oven use	7	Specifications	11
Oven functions	7		
Oven timer operation.....	7		
Microwave.....	9		

Description of the appliance

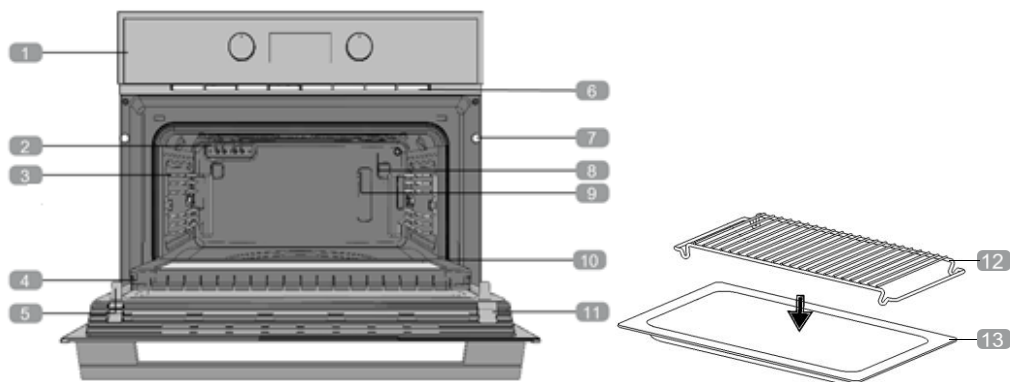

- | | | | |
|----------|--------------------|-----------|-----------------|
| 1 | Control panel | 8 | Lamp |
| 2 | Grill element | 9 | Back Wall Panel |
| 3 | Tray supports | 10 | Oven Seal |
| 4 | Hinge | 11 | Door |
| 5 | Inner Glass | 12 | Grid shelf |
| 6 | Air cooling outlet | 13 | Glass Tray |
| 7 | Unit mounting | | |

Control panel

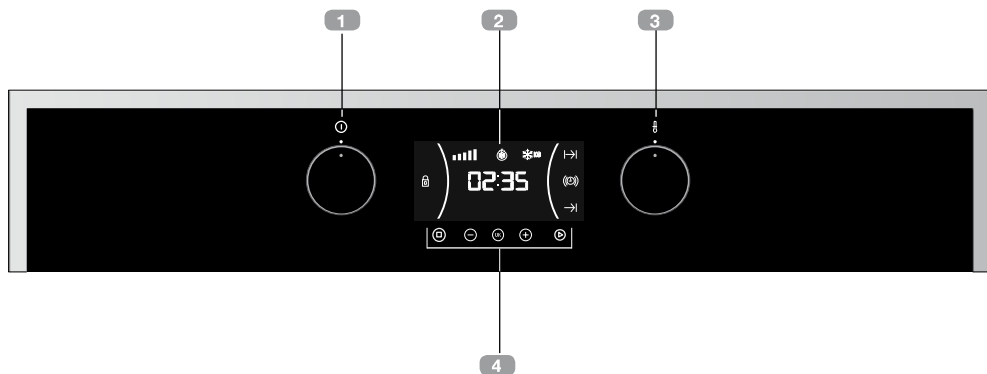

- | | | | |
|----------|-----------------------|----------|--------------------------|
| 1 | Function control dial | 3 | Temperature control dial |
| 2 | Display | 4 | Touch keys |

Function selector symbols



MLC 844 Model



Oven Functions



INFORMATION

For a description of how to use each of the features, see the cooking guide that comes with your oven.



OVEN SWITCH-OFF



GRILL



MICROWAVE + GRILL



MICROWAVE

Microwaves Power Levels

Microwave power output	Foods
200	Slow defrosting for delicate foods; keeping food hot
400	Cooking with little heat; boiling rice Rapid defrosting, heating baby food
600	Heating and cooking food
800	Cooking vegetables and food Cooking and heating carefully, Heating and cooking small portions of food
1000	Rapidly heating liquids

Display description

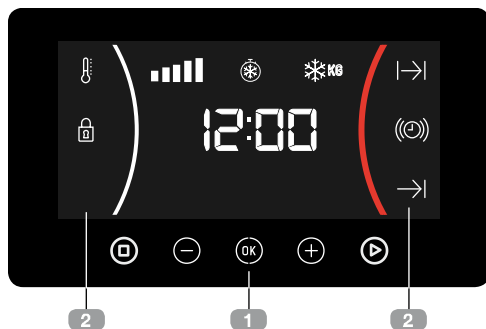

1 KEYS

, and : Enable you to program the functions.

: Enable you to start the cooking functions.

: Enable you to stop the cooking functions.

2 SYMBOLS

WARNING TIMER: Lights up when the clock/timer is selected. Generates an acoustic signal when the time is up. The oven does not turn off at the end of the timer period. This function can also be used while the oven is cooking.

and **PROGRAMING:** Lights up to indicate that the oven is programed (cooking time, stop time or total).

- Cooking Time:** This program allows you to program the cooking time, after which the oven will turn off automatically.
- Cooking Stop Time:** This setting allows you to program the time for cooking to stop, after which the oven will turn off automatically.
- and **Cooking Time and Cooking Stop Time:** This setting allows you to

program the cooking time and cooking stop time. The oven switches on automatically at the set time and operates for the selected cooking time (Cooking Time). It then switches off automatically at the indicated time (Cooking Stop Time).

SAFETY BLOCK: Indicates that the touch keys are blocked, preventing modifications by small children.

Other functions

HEATING: Indicates that the oven is transmitting heat to the food.

DEFROSTING BY TIME: Lights up while the defrosting by time function is on.

KG **DEFROSTING BY WEIGHT:** Lights up while the defrosting by weight function is on.



WARNING

The sensivity of the touch keys adapts continually to environmental conditions. Make sure the surface of the control panel is clean and free of obstacles when plugging in the oven.

If the display does not respond correctly when you touch the keys, unplug the oven for a few seconds and then plug it in again. Doing this causes the sensors to adjust automatically so that they will react once more to fingertip control.

SETTING THE TIME

- When you plug the oven, you will see the clock flashing 12:00.
- Press or to adjust the hours.
- Press to confirm the hours.
- Press or to adjust the minutes.
- Press to confirm the minutes.

- If you wish to modify the time, press or until the time starts flashing. Press and follow the instructions in the previous points.



WARNING

In the event of power failure, the clock settings will be erased and 12:00 will flash on the clock display. Reset it and program again.

HIDING AND UN-HIDING THE CLOCK

- If you wish to hide the clock press for 5 seconds.
- If you wish to see the clock on the display again, press for 5 seconds.

Oven use

OVEN FUNCTIONS

- After setting the clock, the oven is ready for use. Select a cooking function with the function selector dial and temperature with the temperature control dial.



INFORMATION

In models with an electronic temperature control, when the selector switch is turned, the display will show the temperature.

After selecting the temperature, the clock will automatically reappear.

- You will notice that the symbol lights up during cooking to indicate that heat is being transmitted to the food. This symbol disappears when the selected temperature has been reached.
- Set the controls to to turn off the oven.



INFORMATION

When a cooking cycle begins, the oven will automatically display the total the time for the cycle progress, if the cooking time or cooking stop time have not been set.

OVEN TIMER OPERATION

Programing the buzzer

- Touch or until the symbol on the display starts flashing, then press . The indication "0_00" will appear on the display.
- Select the time after which you want the alarm to sound by pressing or . You will hear 2 beeps to confirm that the time has been set and the clock will start counting down from the selected time. The symbol will flash slowly.
- Once the time has expired, an acoustic signal will sound for 90 seconds and the symbol will flash quickly.



NOTE

With the Buzzer function, the oven will not turn off when the time expires.

- Touch any key to stop the alarm. The symbol will then disappear.

If you wish to modify the time on the buzzer, press or until the flash and the

hours are not flashing; then press **OK** and repeat the steps shown. Upon entering the timer control, the time currently remaining will appear which you will be able to adjust.



NOTE

With the Buzzer function, the remaining time will show permanently on the display. With this programmed function, it is not possible to view the time or the total programmed cooking time.

Programing Cooking Time

1. Select a function and a cooking temperature using the oven commands.
2. Press **-** or **+** until the **|→|** symbol on the display starts flashing, then press **OK**. The indication "0_00" will appear on the display.
3. Select the time after which you want the alarm to sound by pressing **-** or **+**.
4. Press **OK** to select the option. You will hear 2 beeps to confirm that the time has been set and the clock will start counting down from the selected time. The **|→|** symbol will flash slowly.
5. Once the cooking time is up, the oven will turn off, an alarm will sound and the **|→|** symbol will flash.
6. Press **□** to stop the alarm and turn off the **|→|** symbol. The oven will switch on again.
7. Set the controls to  position to turn off the oven.

You can change the remaining cooking time at any time by touching **-** or **+** until the **|→|** symbol starts to flash quickly. Press **OK** to change the time.

Programing the Cooking Stop Time









1. Select a cooking function and a temperature.
2. Press **-** or **+** until the **|→|** symbol on the display starts flashing, then press **OK**. The current time will appear on the display.
3. Select the time after which you want the alarm to sound by pressing **-** or **+**.
4. Press **OK** to confirm. You will hear 2 beeps to confirm that the time has been set and the selected cooking stop time appears on the display. The **|→|** symbol will flash slowly.
5. When the cycle is finished, the oven will turn itself off, an alarm will sound and the **|→|** symbol will flash quickly.
6. Press **□** to stop the alarm and turn off the **|→|** symbol. The oven will switch on again.
7. Set the controls to  position to turn off the oven.



You can change the remaining cooking time at any time by touching **-** or **+** until the **|→|** symbol starts to flash quickly. Press **OK** to change the time.

Programing the Cooking Time and Cooking Stop Time



1. Select a cooking function and a temperature.
2. Press **-** or **+** until the **|→|** symbol on the display starts flashing, then press **OK**. The indication "0_00" will appear on the display.
3. Select the cooking time by touching **-** or **+**. You will hear 2 beeps, the remaining







time will appear on the display and the $\text{I} \rightarrow \text{I}$ symbol will flash.

4. Press  to select the option.
5. Press  or  until the $\rightarrow \text{I}$ symbol on the display starts flashing, then press . The current time will appear on the display.
6. Select the cooking end time by pressing  or .
7. Press  to select the option.
8. The oven will remain disconnected with the $\text{I} \rightarrow \text{I}$ and $\rightarrow \text{I}$ symbols lit up. The oven is now programmed.
9. When it is time to start cooking, the oven will turn on and will operate for the programmed time.
10. While cooking, the remaining cooking time will be displayed and the $\text{I} \rightarrow \text{I}$ symbol will flash.
11. When the cooking time is up, the oven will turn off, a buzzer will sound, and the $\text{I} \rightarrow \text{I}$ symbol will flash.
12. Press any key to stop the buzzer and turn off the $\text{I} \rightarrow \text{I}$ symbol. The oven will switch on again.
13. Set the controls to  position to turn off the oven.



You can change the remaining cooking time at any time by touching  or  until the $\text{I} \rightarrow \text{I}$ symbol starts to flash quickly. Press  to change the time.

MICROWAVE







1. Select the microwave function.
2. The display shows 00:30 (Quick start function) by default. Press  or  until the display shows 1:00.
3. Press  to confirm.

4. The display shows the default cooking time. Select the desired cooking time by pressing  or .
5. Press  to confirm.
6. The display shows the default Power setting. Select the desired power setting by pressing  or .
7. Press  to confirm.
8. Press  to start the microwave function with the desired parameters.

QUICK START

1. Select the microwave function.
2. Press  and the microwave starts immediately to operate in the Microwave function at maximum power for 30 seconds.
3. If you want to increase the operating time press  again. Each time you press this key the operating time will be increased by 30 seconds.

DEFROST BY TIME

1. Select the microwave function.
2. Press  or  until the  symbol appears on the display.
3. Press  to select the option.
4. The display shows the default defrost time. Select the desired cooking time by pressing  or .
5. Press  to start the defrost by time function with the desired parameters.



NOTE

See Cooking Guide for advice on defrosting times.



INFORMATION











When the display shows the word “Turn”, open the door, turn the food and press  to continue.



INFORMATION

When the display shows the word “Turn”, open the door, turn the food and press  to continue.







DEFROST BY WEIGHT

1. Select the microwave function.
2. Press  or  until the  KG symbol appears on the display.
3. Press  to select the option.
4. The display shows “F01” blinking as default. Select the desired defrost option by pressing  or .
5. Press  to confirm.
6. The display shows default weight blinking. Select the desired weight by pressing  or .
7. Press  to confirm.
8. Press  to start the defrost by weight function with the desired parameters.

The following table shows the defrosting by weight function programs, indicating weight intervals, and defrosting and standing times (in order to ensure the food is of a uniform temperature):

Prog.	Food	Weight (kg)	Time (min)	Standing time (min)
F01	Meat	0.10 – 2.00	2:10 – 43	20 – 30
F02	Poultry	0.10 – 2.50	2:20 – 58	20 – 30
F03	Fish	0.10 – 2.00	2 – 40	20 – 30
F04	Fruit	0.10 – 0.50	2:36 – 13	10 – 20
F05	Bread	0.10 – 0.80	2:25 – 19	10 – 20

COMBINED FUNCTIONS

1. Select a microwave + conventional oven function with the function selector.
2. The display shows the default cooking time. Select the desired cooking time by pressing  or .
3. Press  to confirm.
4. The display shows the default Power setting. Select the desired power setting by pressing  or .
5. Press  to confirm.
6. Press  to start the function with the desired parameters.



NOTE

The temperature can be changed anytime rotating the temperature control dial.





NOTE

The maximum power that can be selected is 600 W.

Safety instructions

SAFETY BLOCK

This function can be selected at any time while using the oven.

To activate the function, press  for a few seconds until you hear a beep and the  symbol appears on the display. The oven is locked.



If the oven is off and you activate the safety block function, the oven will not work even if a cooking function is selected.

If this function is activated while you are cooking, it will only lock the display and keys.

To deactivate the safety block function, press  for a few seconds until you hear a beep.

SHOWROOM MODE

The showroom mode is used in showrooms, to show the clients how the oven works as described in every function, but there's no activation of the heating loads.

To activate the showroom mode press  and .

To deactivate the function press  and  again.

Technical characteristics

SPECIFICATIONS

- AC Voltage (see characteristics plate)
- Power required..... 3200 W
- Grill/ Maxigrill power..... 1400 W/ 2500W
- Microwave power 1000 W
- Microwave frequency..... 2450 MHz
- Exterior dimensions (W×H×D)..... 455 x 595 x 562 mm
- Interior dimensions (W×H×D)..... 475 x 365 x 232 mm
- Oven capacity..... 40 l
- Weight..... 35,9 kg

Índice

Descrição do forno	13	Microondas.....	18
Painel de comandos	13	Início rápido.....	18
Símbolos do seletor de funções	14	Descongelação por tempo	19
Funções do forno	14	Descongelação por peso.....	19
Níveis de Potências das Micro-ondas ...	14	Funções combinadas	19
Descrição do visor	15	Funções de segurança	20
Acertar a hora.....	15	Bloqueio de segurança.....	20
Ocultar o relógio.....	16	Modo Showroom.....	20
Manuseamento do forno	16	Características técnicas	20
Funcionamento manual.....	16	Especificações	20
Funcionamento do temporizador do forno			
.....	16		

Descrição do forno

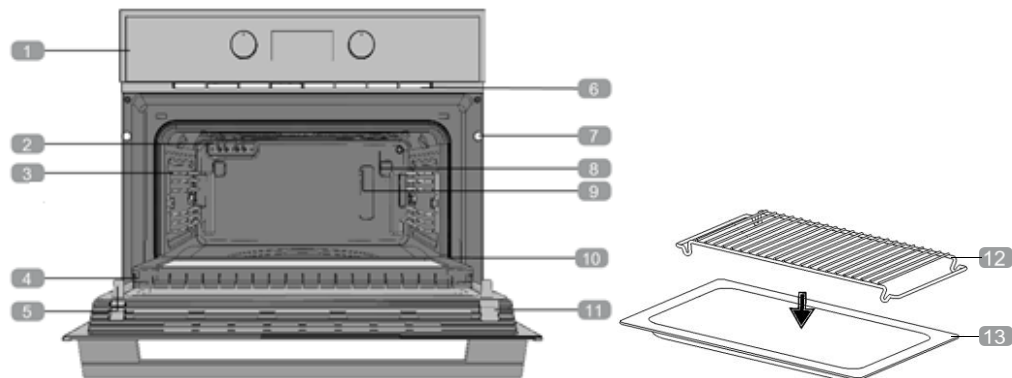

- | | | | |
|---|-----------------------------|----|--------------------|
| 1 | Painel de comandos | 8 | Lâmpada |
| 2 | Resistência do grill | 9 | Painel traseiro |
| 3 | Apoio dos tabuleiros | 10 | Junta de forno |
| 4 | Dobradiça | 11 | Porta |
| 5 | Vidro interior | 12 | Grelha |
| 6 | Saída de ar de refrigeração | 13 | Tabuleiro de vidro |
| 7 | Fixação ao móvel | | |

Painel de comandos

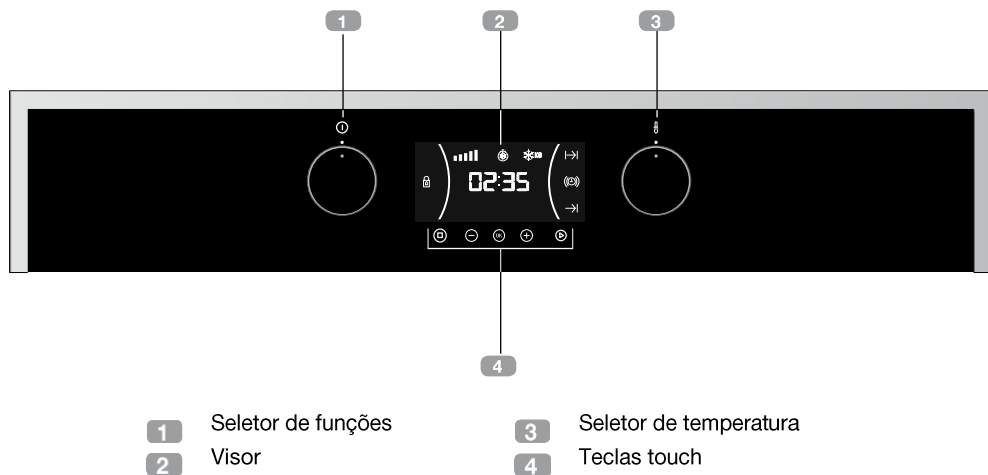

- | | | | |
|---|--------------------|---|------------------------|
| 1 | Seletor de funções | 3 | Seletor de temperatura |
| 2 | Visor | 4 | Teclas touch |

Símbolos do seletor de funções



Modelo MLC 844



Funções do forno



INFORMAÇÃO

Para uma descrição da utilização de cada uma das funções, consulte o guia de cozinhados fornecido com o seu forno.



GRILL



MICROONDAS + GRILL



DESLIGAR O FORNO



MICROONDAS

Níveis de Potências das Micro-ondas

Potência das micro-ondas	Alimentos
200	Descongelação lenta para alimentos delicados; manter quente.
400	Cozinhar com pouco calor; refogar arroz. Descongelação rápida.
600	Aquecer e cozinhar alimentos.
800	Cozinhar legumes e alimentos. Cozinhar e aquecer cuidadosamente. Aquecer e cozinhar pequenas quantidades. Aquecer alimentos delicados.
1000	Cozinhar e aquecer rapidamente líquidos e alimentos pré confeccionados.

Descrição do visor

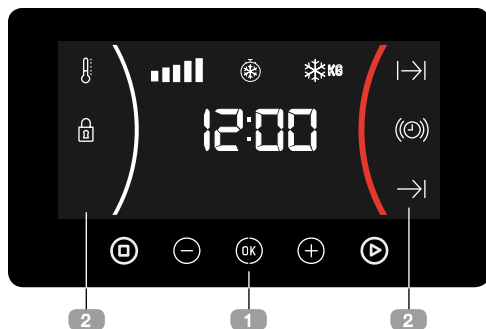

1 TECLAS

⊖, OK e ⊕ : Permitem a programação das funções.

▶ : Permite iniciar as funções de cozinhado.

⊘ : Permite parar as funções de cozinhado.

2 SÍMBOLOS

⊘ **AVISADOR:** Ilumina-se quando é selecionada função de avisador do relógio. Gera um sinal acústico no final do tempo programado. O forno não se desligará quando termina o tempo. Esta função também pode ser utilizada quando o forno estiver a cozinhar.

⌒ e → **PROGRAMAÇÃO:** Iluminam-se para indicar que o forno está programado (duração, fim ou total).

- ⌒ **Duração do cozinhado:** Permite cozinhar durante um tempo selecionado e a seguir o forno desligar-se-á de forma automática.
- **Hora de finalização do cozinhado:** Permite cozinhar até uma hora estabelecida e a seguir o forno desligar-se-á de forma automática.
- ⌒ e → **Duração e finalização do cozinhado:** Permite programar a

duração e a hora de finalização do cozinhado. O forno ligar-se-á de forma automática para cozinhar durante o tempo selecionado (Duração) e desligar-se-á automaticamente na hora indicada (Finalização do cozinhado).

⊘ **Bloqueio de segurança:** Indica que as teclas touch do relógio estão bloqueadas, evitando a sua manipulação por parte de crianças pequenas.

Outras funções

⌒ **AQUECIMENTO:** Indica que o forno está a transmitir calor ao alimento.

⊘ **DESCONGELAÇÃO POR TEMPO:** Ilumina-se durante a função de descongelamento por tempo

⊘ **DESCONGELAÇÃO POR PESO:** Ilumina-se durante a função de descongelamento por peso.







ATENÇÃO



A sensibilidade das teclas touch adapta-se continuamente às condições ambientais. Ao ligar o forno à corrente, é necessário ter o cuidado de garantir que a superfície do vidro da parte da frente dos comandos está limpa e livre de qualquer obstáculo.

Se, ao tocar nas teclas, o relógio não responder corretamente, é necessário desligar o forno da rede elétrica e voltar a ligá-lo algum tempo depois. Desta forma os sensores ajustar-se-ão automaticamente e reagirão novamente ao tocar com o dedo.

Acertar a hora

- Ao ligar o forno, observará que no relógio aparece a piscar a indicação 12:00.
- Pressione ⊖ ou ⊕ para acertar as horas.

- Pressione  para confirmar as horas.
- Pressione  ou  para ajustar os minutos.
- Pressione  para confirmar os minutos.

Se pretender alterar a hora, pressione  ou  até que a indicação da hora fique



intermitente. Pressione  e siga os passos descritos no ponto anterior.



ATENÇÃO

No caso de um corte de corrente elétrica, será apagada toda a programação do relógio eletrônico e aparecerá a piscar no relógio a indicação 12:00. Deverá acertar a hora e programá-lo de novo.

OCULTAR O RELÓGIO

- Para ocultar o relógio pressione a tecla  durante 5 segundos.
- Para voltar a mostrar o relógio pressione novamente a tecla  durante 5 segundos.

Manuseamento do forno

FUNCIONAMENTO MANUAL



- Após acertar a hora do relógio, o seu forno está pronto para cozinhar. Selecione uma função de cozinhado e uma temperatura.



INFORMAÇÃO

Em modelos com regulação eletrónica de temperatura, a temperatura é apresentada no ecrã do relógio ao rodar o seletor.

Assim que a temperatura for selecionada, o relógio volta a ser apresentado automaticamente no ecrã.

- Poderá verificar que o símbolo  se ilumina durante o cozinhado para indicar a transmissão de calor ao alimento. Este símbolo apaga-se quando é atingida a temperatura selecionada.
- Para desligar o forno, coloque os comandos na posição .











INFORMAÇÃO

Quando inicia um cozinhado, por defeito o forno irá mostrar o tempo total do cozinhado em curso., caso não tenha sido selecionado um tempo de cozinhado ou tempo de final de cozinhado.

FUNCIONAMENTO DO TEMPORIZADOR DO FORNO

Programação do avisador

1. Pressione  ou  até que o símbolo  fique intermitente no visor e pressione . No visor será exibida a indicação 00_00.
2. Selecione o tempo, após o qual pretende que o relógio avise, pressionando em  ou . Ouvirá 2 beeps seguidos como confirmação e será exibida a contagem decrescente do tempo definido. O símbolo  piscará lentamente.





- Quando terminar o tempo, será emitido um sinal acústico durante 90 segundos e o símbolo  piscará mais rapidamente.



NOTA

Com a função Avisador, o forno não se desligará quando terminar o tempo programado.

- Pressione qualquer tecla para parar o sinal sonoro, nesse momento o símbolo  apagar-se-á.









Caso pretenda alterar o tempo do avisador, pressione  ou  até que no visor o símbolo  fique intermitente e as horas paradas, de seguida pressione  e siga novamente os passos descritos. Ao aceder ao temporizador, será exibido o tempo restante atual, que poderá ser alterado.











NOTA

Com a função Avisador, o tempo restante será permanentemente exibido no visor. Com esta função ativada, não é possível visualizar a hora nem o tempo total programado para o cozinhado.













Programação da Duração do Cozinhado



- Selecione uma função e uma temperatura de cozinhado através dos comandos do forno.
- Pressione  ou  até que o símbolo  fique intermitente no visor e pressione . No visor será exibida a indicação 0_00.
- Selecione o tempo, após o qual pretende que o relógio avise, pressione  ou .
- Pressione  para confirmar. Ouvirá 2 beeps seguidos como confirmação e será exibida a contagem decrescente do tempo definido. O símbolo  piscará lentamente.

- Decorrida a duração do cozinhado, o forno desligar-se-á, soará um sinal sonoro e o símbolo  piscará mais depressa.
- Pressione  para parar o sinal sonoro e apagar o símbolo  ligando de novo o forno.
- Coloque os comandos na posição  para desligar o forno.

Pode alterar o tempo de cozinhado restante a qualquer momento, bastando para tal premir  ou  até que o símbolo  comece a piscar rapidamente. De seguida, pressione  para alterar o tempo.



















Programação da Hora de Finalização do Cozinhado



- Selecione uma função e uma temperatura de cozinhado.
- Pressione  ou  até que o símbolo  fique intermitente no visor e prima . No visor será exibida a hora atual.
- Selecione o tempo, após o qual pretende que o relógio avise, pressione  ou .
- Pressione  para confirmar. Ouvirá 2 beeps seguidos como confirmação e será exibida a hora de finalização do cozinhado. O símbolo  piscará.
- Assim que for atingida a hora de finalização programada, o forno desligar-se-á, será emitido um sinal sonoro e o símbolo  piscará.
- Prima  para parar o sinal sonoro e apagar o símbolo  ligando de novo o forno.
- Coloque os comandos na posição  para desligar o forno.

Pode alterar o tempo de cozinhado restante a qualquer momento, bastando para tal pressionar  ou  até que o símbolo 





comece a piscar rapidamente. De seguida, prima  para alterar o tempo.

Programação da Duração e Finalização do Cozinhado











1. Selecione uma função e uma temperatura de cozinhado.
2. Pressionando  ou  até que o símbolo  fique intermitente no visor e prima . No visor será exibida a indicação 0_00.
3. Selecione a duração do cozinhado, tocando em  ou . Posteriormente, soarão 2 beeps seguidos e será exibido o tempo restante no visor e o símbolo  piscará lentamente.
4. Pressione  para confirmar.
5. Pressione  ou  até que o símbolo  fique intermitente no visor e prima . No visor será exibida a hora atual.
6. Selecione a hora de finalização do cozinhado, premindo  ou .
7. Pressione  para confirmar. Posteriormente soarão 2 beeps seguidos, será mostrada a hora atual no visor.
8. Selecione uma função e uma temperatura de cozinhado. O forno permanecerá desligado e com os símbolos  e  iluminados. O seu forno está programado.
9. Quando for alcançada a hora de início do cozinhado, o forno entrará em funcionamento e o cozinhado decorrerá durante o tempo selecionado.
10. Durante o cozinhado será exibido o tempo de cozinhado restante e o símbolo  piscará lentamente.
11. Assim que for atingida a hora de finalização programada, o forno desligar-se-á, será emitido um sinal sonoro e o símbolo  piscará mais depressa.

12. Prima  para parar o sinal sonoro e apagar o símbolo , ligando de novo o forno.



13. Coloque os comandos na posição  para desligar o forno.

Pode alterar o tempo de cozinhado restante a qualquer momento, bastando para tal premir  ou  até que o símbolo  comece a piscar rapidamente. De seguida, prima  para alterar o tempo.



MICROONDAS

1. Rode o seletor de funções para a posição Micro-ondas.
2. No visor é exibido 0_30 (função de início rápido) por padrão de funcionamento. Pressione  ou  até ser exibido 1_00 no visor.
3. Pressione  para confirmar.
4. No visor é exibido o tempo padrão de funcionamento. Com as teclas  ou  ajuste a duração desejada.
5. Pressione  para confirmar.
6. No visor é exibida a potência padrão de funcionamento. Com as teclas  ou  ajuste a potência desejada.
7. Pressione  para confirmar.
8. Pressione  para iniciar a função micro-ondas com os parâmetros desejados.

INICIO RÁPIDO

1. Rode o seletor de funções para a posição Micro-ondas.
2. Pressione  e o forno começa a funcionar na função Micro-ondas à potência máxima durante 30 segundos.
3. Caso pretenda aumentar o tempo de funcionamento pressione novamente a tecla . Cada vez que esta tecla for premida o tempo de funcionamento será aumentado em 30 segundos.

DESCONGELAÇÃO POR TEMPO

1. Rode o seletor de funções para a posição Micro-ondas.
2. Pressione \ominus ou \oplus até que o símbolo  apareça no display.
3. Pressione  para confirmar.
4. No visor é exibido o tempo de descongelação padrão. Com as teclas \ominus ou \oplus ajuste a duração desejada.
5. Pressione  para iniciar a função descongelação por tempo com os parâmetros desejados.



NOTA



Consulte o Guia de cozinhados para sugestões de tempos de descongelação.



INFORMAÇÃO

Quando no visor mostrar a palavra "Turn", abra a porta, vire os alimentos e pressione  para continuar.

DESCONGELAÇÃO POR PESO

1. Rode o seletor de funções para a posição Micro-ondas.
2. Pressione \ominus ou \oplus até que o símbolo  apareça no visor.
3. Pressione  para confirmar.
4. No visor é exibido "F01" a piscar como padrão. Selecione a opção de descongelação desejada, pressionando \ominus ou \oplus .
5. Pressione  para confirmar.
6. No visor é exibido o peso padrão. Com as teclas \ominus ou \oplus ajuste o peso desejado.

7. Pressione  para iniciar a função descongelação por peso com os parâmetros desejados.

A tabela seguinte mostra os programas para descongelar por peso, indicando os intervalos de peso e tempos de descongelação e de conservação (para assegurar que os alimentos mantêm uma temperatura uniforme):





Prog.	Alimen- to	Peso (kg)	Tempo (min.)	Tempo de conservação (min.)
F01	Carne	0.10 – 2.00	2:10 – 43	20 – 30
F02	Aves	0.10 – 2.50	2:20 – 58	20 – 30
F03	Peixe	0.10 – 2.00	2 – 40	20 – 30
F04	Fruta	0.10 – 0.50	2:36 – 13	10 – 20
F05	Pão	0.10 – 0.80	2:25 – 19	10 – 20



INFORMAÇÃO

Quando no visor mostrar a palavra "Turn", abra a porta, vire os alimentos e pressione  para continuar.

FUNÇÕES COMBINADAS

1. Selecione a função de micro-ondas + função convencional com o seletor de funções.
2. No visor é exibido o tempo padrão de funcionamento. Pressione  para selecionar.
3. Com as teclas \ominus ou \oplus ajuste a duração desejada.
4. Pressione  para confirmar.
5. No visor é exibida a potência padrão de funcionamento. Com as teclas \ominus ou \oplus ajuste a potência desejada.
6. Pressione  para confirmar.
7. Pressione  para iniciar a função com os parâmetros desejados.



NOTA

A temperatura pode ser alterada a qualquer altura ao rodar o seletor de temperatura.





NOTA

A potência máxima que pode ser selecionada é de 600 W.

Funções de segurança

BLOQUEIO DE SEGURANÇA

Esta função pode ser selecionada a qualquer momento durante a utilização do forno.

Para ativar a função, prima a tecla  durante alguns segundos até que soe 1 sinal sonoro e o símbolo  seja exibido no visor. O forno está bloqueado.



Se o forno estiver desligado e a segurança para crianças estiver ativa, o forno não cozinhará mesmo que selecione uma função de cozinhado.



Caso ative esta função enquanto estiver a utilizar o forno, apenas bloqueará a manipulação do relógio eletrónico.

Para desativar a função, pressione a tecla  durante alguns segundos até que soe 1 sinal sonoro.

MODO SHOWROOM

O modo showroom é utilizado em showrooms, para demonstrar aos clientes como funciona o forno tal como descrito em todas as funções, mas não são ativadas as cargas de aquecimento.

Para ativar o modo showroom pressione  e  em simultâneo.

Para desativar a função pressione  e  novamente.

Características técnicas

ESPECIFICAÇÕES

- Tensão AC (ver chapa de características)
- Potência requerida..... 3200 W
- Potência Grill/ Maxigrill..... 1400 W/ 2500 W
- Potência de saída Micro-ondas..... 1000 W
- Frequência de Micro-ondas 2450 MHz
- Dimensões exteriores (LxAxP) 455 x 595 x 562 mm
- Dimensões da cavidade (LxAxP)..... 475 x 365 x 232 mm
- Capacidade do forno..... 40 l
- Peso..... 35,9 kg

Índice

Descripción del horno	22	Inicio Rápido.....	27
Frontal de mandos.....	22	Descongelación por tiempo.....	28
Símbolos del selector de funciones.....	23	Descongelación por peso.....	28
Funciones del horno	23	Funciones combinadas	28
Niveles de Potencia de las microondas.	23	Funciones de seguridad.....	29
Descripción del display	24	Bloqueo de seguridad	29
Ocultar/Mostrar el Reloj	25	Modo Showroom.....	29
Manejo del horno.....	25	Características técnicas.....	29
Funcionamiento manual.....	25	Especificaciones.....	29
Funcionamiento temporizado del horno	25		
Microondas	27		

Descripción del horno

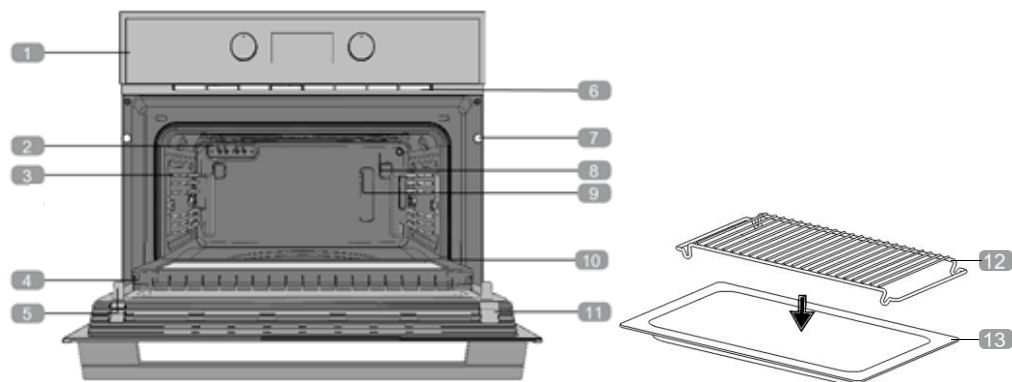

- | | | | |
|---|---------------------------------|----|-------------------|
| 1 | Frente de mandos | 8 | Lámpara |
| 2 | Resistencia de grill | 9 | Panel trasero |
| 3 | Soporte bandejas | 10 | Junta de horno |
| 4 | Bisagra | 11 | Puerta |
| 5 | Cristal interior | 12 | Parrilla |
| 6 | Salida de aire de refrigeración | 13 | Bandeja de vidrio |
| 7 | Fijación al mueble | | |

Frontal de mandos

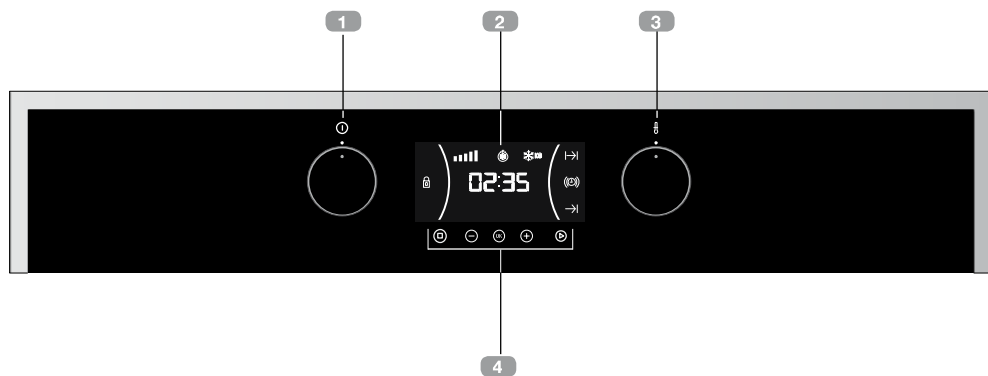

- | | | | |
|---|-----------------------|---|--------------------------|
| 1 | Selector de funciones | 3 | Selector de temperaturas |
| 2 | Display | 4 | Teclas touch |

Símbolos del selector de funciones



Modelo MLC 844



Funciones del horno



INFORMACIÓN

For a description of how to use each of the features, see the cooking guide that comes with your oven.



DESCONEXIÓN DEL HORNO



GRILL



MICROONDAS + GRILL



MICROONDAS

Niveles de Potencia de las microondas

Potencia Salida Microondas	Alimentos
200	Descongelación lenta para alimentos delicados; mantener caliente
400	Cocinar con poco calor; rehogar arroz Descongelación rápida
600	Derretir mantequilla Calentar alimento para bebé
800	Cocinar verduras y alimentos Cocinar y calentar cuidadosamente, Calentar y cocinar pequeñas cantidades Calentar alimentos delicados
1000	Cocinar y calentar rápidamente líquidos y alimentos precocinados,

Descripción del display

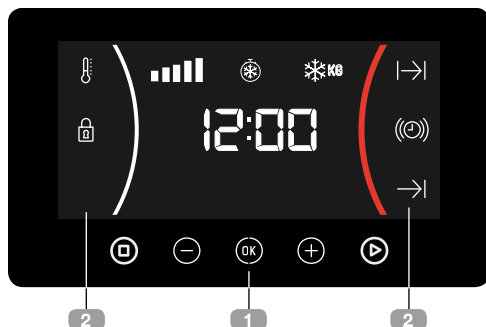

1 TECLAS

⊖, OK y ⊕ : Permiten la programación de las funciones del reloj electrónico.

▶ : Permite empezar las funciones de cocinados.

⊞ : Permite detener las funciones de cocinados.

2 SÍMBOLOS

Ⓢ **AVISADOR:** Iluminado al seleccionar la función avisador del reloj. Genera una señal acústica al cabo del tiempo. El horno no se apagará cuando acabe el tiempo. Esta función también se puede utilizar cuando el horno esté cocinando.

⌞ y ⌞ **PROGRAMACIÓN:** Iluminados para indicar que el horno está programado (duración, fin o total).

- ⌞ **Duración del Cocinado:** Permite cocinar durante un tiempo seleccionado, a continuación el horno se apagará de forma automática.
- ⌞ **Hora de Finalización del Cocinado:** Permite cocinar hasta una hora establecida, a continuación el horno se apagará de forma automática.
- ⌞ y ⌞ **Duración y Fin del Cocinado:** Permite programar la duración y la hora de finalización del cocinado. El horno se

pondrá en marcha de forma automática para cocinar durante el tiempo seleccionado (Duración) y se apagará de forma automática a la hora que le haya indicado (Fin del Cocinado).

🔒 **BLOQUEO DE SEGURIDAD:** Indica que las teclas del display están bloqueadas, evitando la manipulación por parte de niños pequeños.

Otras funciones

🔥 **CALENTAMIENTO:** Indica que el horno está transmitiendo calor al alimento.

⌚ **DESCONGELACIÓN POR TIEMPO:** Se ilumina mientras la función de descongelación por tiempo está en funcionamiento.

❄️ KG **DESCONGELACIÓN POR PESO:** Se ilumina mientras la función de descongelación por peso está en funcionamiento.



ATENCIÓN

La sensibilidad de las teclas se adapta continuamente a las condiciones ambientales. Al conectar el horno a la red tenga la precaución que la superficie del frontal de mandos esté limpia y libre de cualquier obstáculo.

Si al tocar las teclas, el reloj no responde correctamente entonces es necesario que desconecte el horno de la red eléctrica y tras un instante vuelva a conectarlo. De esta forma los sensores se habrán ajustado automáticamente y reaccionarán de nuevo al tocar con el dedo.

AJUSTE DEL RELOJ

- Al conectar su horno, observará que en el reloj aparece parpadeando la indicación 12:00.

- Pulse \ominus o \oplus para ajustar las horas
- Pulse OK para validar las horas.
- Pulse \ominus o \oplus para ajustar los minutos.
- Pulse OK para validar los minutos.
- Si desea modificar la hora, pulse \ominus o \oplus hasta que la hora empiece a parpadear. Pulse OK y siga las instrucciones de los puntos anteriores.



ATENCIÓN

En caso de un corte de suministro eléctrico, se borrará toda la programación de su reloj electrónico y aparecerá parpadeando la indicación 12:00 en el reloj. Deberá ponerlo en hora y programarlo de nuevo.

OCULTAR/MOSTRAR EL RELOJ

- Si no desea ver la hora en la pantalla pulse OK durante 5 segundos.
- Si desea volver a mostrar el reloj, pulse OK durante 5 segundos.

Manejo del horno

FUNCIONAMIENTO MANUAL

- Tras poner el reloj en hora, su horno está listo para cocinar. Seleccione una función de cocinado y una temperatura.



INFORMACIÓN

En modelos con regulación electrónica de temperatura, al girar el selector, se mostrará la temperatura en la pantalla del reloj.

Una vez seleccionada la temperatura, la pantalla volverá automáticamente a mostrar el reloj.

- Observará que el símbolo H se ilumina durante el cocinado para indicar la transmisión de calor al alimento. Este símbolo se apaga cuando se alcanza la temperatura seleccionada.
- Para apagar el horno, ponga los mandos en posición 0 .



INFORMACIÓN

Cuando inicie un cocinado, por defecto su horno mostrará el tiempo que el horno lleva cocinando, si se ha ajustado la duración del cocinado o la hora de finalización del cocinado.

FUNCIONAMIENTO TEMPORIZADO DEL HORNO

Programación del avisador

1. Toque \ominus o \oplus hasta que parpadee el símbolo Ⓢ en la pantalla y pulse OK . En la pantalla se verá la indicación 0_00.
2. Seleccione el tiempo tras el cual desea que el reloj avise, tocando \ominus o \oplus . Sonarán 2 beep seguidos como confirmación y se mostrará la cuenta atrás a partir del tiempo elegido. El símbolo Ⓢ parpadeará.





3. Cuando finalice el tiempo, sonará una señal acústica durante 90 segundos y el símbolo  parpadeará.



NOTA

Con la función Avisador, al finalizar el tiempo programado el horno no se apagará.

4. Toque cualquier tecla para detener la señal acústica, en ese momento el símbolo  se apagará.









Si desea modificar el tiempo del avisador, presione  o  hasta que parpadee el símbolo  y las horas no estén parpadeando, después pulse  y realice los pasos mostrados nuevamente. Al acceder al temporizador, aparecerá el tiempo restante actual el cual podrá modificar.











NOTA

Con la función Avisador, el tiempo restante se mostrará en la pantalla de forma permanente. Con esta función programada, no es posible visualizar la hora ni el tiempo total de cocinado programado.













Programación de la Duración del Cocinado

1. Seleccione una función y una temperatura de cocinado mediante los mandos del horno.
2. Toque  o  hasta que parpadee el símbolo  en la pantalla y pulse . En la pantalla se verá la indicación 0_00.
3. Seleccione el tiempo tras el cual desea que el reloj avise, tocando  o .
4. Pulse la tecla  para validar. Sonarán 2 beep seguidos como confirmación y se mostrará la cuenta atrás a partir del tiempo elegido. El símbolo  parpadeará lentamente.

5. Transcurrida la duración del cocinado, el horno se desconectará, sonará una señal acústica y el símbolo  parpadeará.
6. Toque en  para detener la señal acústica y apagar el símbolo  encendiéndose el horno de nuevo.
7. Ponga los mandos en posición  para apagar el horno.

En cualquier momento usted puede modificar el tiempo restante de cocinado, tocando  o  hasta que el símbolo  parpadee rápidamente. A continuación toque  para modificar el tiempo.

Programación de la Hora de Finalización del Cocinado

1. Seleccione una función y una temperatura de cocinado.
 2. Toque  o  hasta que parpadee el símbolo  en la pantalla y pulse . En la pantalla se verá la hora actual.
 3. Seleccione el tiempo tras el cual desea que el reloj avise, tocando  o .
 4. Pulse la tecla  para validar. Sonarán 2 beep seguidos como confirmación y se mostrará la hora de finalización del cocinado elegida. El símbolo  parpadeará lentamente.
 5. Seleccione una función y una temperatura de cocinado.
 6. Alcanzada la hora de finalización programada, el horno se desconectará, sonará una señal acústica y el símbolo  parpadeará rápidamente.
 7. Toque en  para detener la señal acústica y apagar el símbolo  encendiéndose el horno de nuevo.
 8. Ponga los mandos en posición  para apagar el horno.
- En cualquier momento usted puede modificar el tiempo restante de cocinado, tocando 

o \oplus hasta que el símbolo \rightarrow parpadee rápidamente. A continuación toque OK para modificar el tiempo.

Programación de la Duración y Fin del Cocinado

1. Seleccione una función y una temperatura de cocinado.
2. Toque \ominus o \oplus hasta que parpadee el símbolo \rightarrow en la pantalla y pulse OK . En la pantalla se verá la indicación 0_00.
3. Seleccione el tiempo tras el cual desea que el reloj avise, tocando \ominus o \oplus . Sonarán 2 beep seguidos como confirmación y se mostrará la cuenta atrás a partir del tiempo elegido. El símbolo \rightarrow parpadeará.
4. Pulse la tecla OK para validar.
5. Toque \ominus o \oplus hasta que parpadee el símbolo \rightarrow en la pantalla y pulse OK . En la pantalla se verá la hora actual.
6. Ajuste la hora de finalización del cocinado, tocando \ominus o \oplus .
7. Pulse la tecla OK para validar.
8. El horno permanecerá desconectado y con los símbolos \rightarrow y \rightarrow iluminados. Su horno está programado.
9. Cuando se alcance la hora de comienzo del cocinado, el horno se pondrá en marcha y se realizará el cocinado durante el tiempo seleccionado.
10. Durante el cocinado se mostrará el tiempo restante de cocinado y el símbolo \rightarrow parpadeará lentamente.
11. Alcanzada la hora de finalización que se había programado, el horno se desconectará, sonará una señal acústica y el símbolo \rightarrow parpadeará rápidamente.
12. Toque cualquier sensor para detener la señal acústica y apagar el símbolo \rightarrow encendiéndose el horno de nuevo.

13. Ponga los mandos en posición OK para apagar el horno.

En cualquier momento usted puede modificar el tiempo restante de cocinado, tocando \ominus o \oplus hasta que el símbolo \rightarrow parpadee rápidamente. A continuación toque OK para modificar el tiempo.

MICROONDAS







1. Gire el selector de funciones y colóquelo en la posición de microondas
2. El display muestra 0_30 (Función de inicio rápido) por defecto. Pulse \ominus o \oplus hasta que parpadee 1_00.
3. Pulse la tecla OK para validar.
4. El display muestra la duración del cocinado por defecto. Con los botones \ominus o \oplus seleccione en la duración deseada.
5. Pulse la tecla OK para validar.
6. El display muestra la potencia por defecto. Con los botones \ominus o \oplus seleccione la potencia deseada.
7. Pulse la tecla OK para validar.
8. Pulse la tecla ▶ para empezar la función microondas con los parámetros seleccionados.

INICIO RÁPIDO

1. Gire el selector de funciones y colóquelo en la posición de microondas
2. Pulse ▶ el microondas empezará inmediatamente a funcionar en la función de microondas a la máxima potencia durante 30 segundos.
3. Si desea aumentar el tiempo de funcionamiento, vuelva a pulsar la tecla ▶ . El tiempo de funcionamiento aumenta

en 30 segundos todas las veces que pulsar la tecla .

DESCONGELACIÓN POR TIEMPO

1. Gire el selector de funciones y colóquelo en la posición de microondas
2. Toque  o  hasta que parpadee el símbolo  en la pantalla.
3. Pulse la tecla  para validar.
4. La pantalla muestra la duración por defecto de la descongelación por tiempo. Con los botones  o  seleccione la duración deseada.
5. Pulse la tecla  para empezar la función descongelación por tiempo con los parámetros seleccionados.



NOTA







Consulte el Guía de cocinados para obtener consejos de tiempos de descongelación.





INFORMACIÓN

Cuando la pantalla muestre la palabra "Turn", abrir la puerta, dar la vuelta a los alimentos y presionar  para continuar.

DESCONGELACIÓN POR PESO

1. Gire el selector de funciones y colóquelo en la posición de microondas
2. Toque  o  hasta que parpadee el símbolo  en la pantalla.
3. Pulse la tecla  para validar.
4. La pantalla muestra «F01» parpadeando por defecto. Con los botones  o  seleccione la opción de descongelación deseada.
5. Pulse la tecla  para validar.

6. La pantalla muestra parpadeando por defecto el peso. Con los botones  o  seleccione el peso deseado.
7. Pulse la tecla  para empezar la función descongelación por peso con los parámetros seleccionados.

La tabla siguiente muestra los programas de Descongelar por peso, indicando rangos de peso y tiempos de cocción y descongelamiento (para garantizar que la temperatura de la comida sea uniforme):







Prog.	Alimento	Peso (kg)	Tiempo (min)	Tiempo de cocción (min)
F01	Carne	0.10 – 2.00	2:10 – 43	20 – 30
F02	Aves	0.10 – 2.50	2:20 – 58	20 – 30
F03	Pescado	0.10 – 2.00	2 – 40	20 – 30
F04	Frutas	0.10 – 0.50	2:36 – 13	10 – 20
F05	Pan	0.10 – 0.80	2:25 – 19	10 – 20



INFORMACIÓN

Cuando la pantalla muestre la palabra "Turn", abrir la puerta, dar la vuelta a los alimentos y presionar  para continuar.

FUNCIONES COMBINADAS

1. Gire el selector de funciones y colóquelo en la posición de al función microondas + horno convencional.
2. El display muestra la duración del cocinado por defecto.
3. Pulse la tecla  para seleccionar.
4. Con los botones  o  seleccione en la duración deseada.
5. Pulse la tecla  para validar.
6. El display muestra la potencia por defecto. Con los botones  o  seleccione la potencia deseada.
7. Pulse la tecla  para validar.

8. Pulse la tecla  para empezar la función con los parámetros seleccionados.



NOTA

La temperatura se puede cambiar en cualquier momento girando el Selector de temperaturas.





NOTA

La potencia máxima que se puede seleccionar es 600 W.

Funciones de seguridad

BLOQUEO DE SEGURIDAD

Esta función se puede seleccionar en cualquier momento durante el uso del horno.

Para activar la función, toque en la tecla  de forma prolongada hasta que escuche 1 beep sonoro y el símbolo  aparezca en la pantalla. El reloj está bloqueado.



Si el horno está apagado y activa la seguridad niños, el horno no cocinará aunque seleccione una función de cocinado.

Si mientras cocina con el horno, activa esta función, sólo bloqueará la manipulación del reloj electrónico.

Para desactivar la función, toque en la tecla  de forma prolongada hasta que escuche 1 beep sonoro.

MODO SHOWROOM

El modo showroom se utiliza en las presentaciones para enseñar a los clientes el funcionamiento de cada una de las funciones del horno, pero sin activar los ciclos de calentamiento.

Para activar el modo showroom pulse  y  en simultáneo.

Para desactivar la función pulse  y  de nuevo.

Características técnicas

ESPECIFICACIONES

- Tensión AC..... (ver placa de características)
- Potencia requerida..... 3200 W
- Potencia del Grill/ Maxigrill..... 1400 W/ 2500 W
- Potencia de salida microondas..... 1000 W
- Frecuencia de microondas..... 2450 MHz
- Dimensiones exteriores (LxA×P)..... 455 x 595 x 562 mm
- Dimensiones de la cavidad (LxA×P)..... 475 x 365 x 232 mm
- Capacidad del horno 40 l
- Peso..... 38,2 kg

Sommaire

Description du four.....	31	Lancement rapide.....	37
Panneau frontal des commandes.....	31	Décongélation en fonction du temps.....	37
Symboles du sélecteur de fonctions.....	32	Décongélation en fonction du poids.....	37
Fonctions du four.....	32	Fonctions combinées	38
Puissance Micro-ondes	32	Fonctions de sécurité	38
Description de l'afficher.....	33	Blocage de sécurité.....	38
Réglage de l'heure	34	Mode démonstration	38
Masquer/Afficher l'horloge.....	34	Caracteristiques techniques.....	39
Fonctionnement du four.....	34	Spécifications.....	39
Fonctionnement manuel.....	34		
Fonctionnement minuterie du four	34		
Micro-ondes.....	36		

Description du four

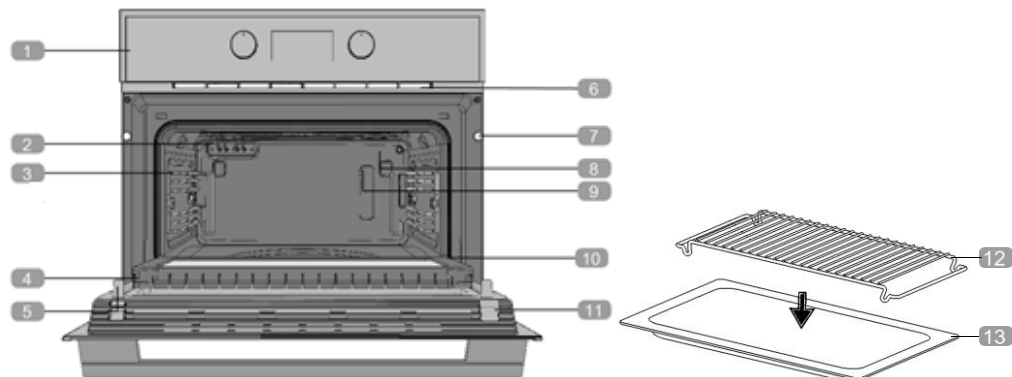

- | | | | |
|----------|---------------------------------|-----------|-----------------|
| 1 | Panneau de commande | 8 | Ampoule |
| 2 | Résistance du gril | 9 | Panneau du fond |
| 3 | Support plaques | 10 | Joint de four |
| 4 | Charnière | 11 | Porte |
| 5 | Vitre intérieure | 12 | Grille |
| 6 | Sortie d'air de refroidissement | 13 | Plaque en verre |
| 7 | Fixation au meuble | | |

Panneau frontal des commandes

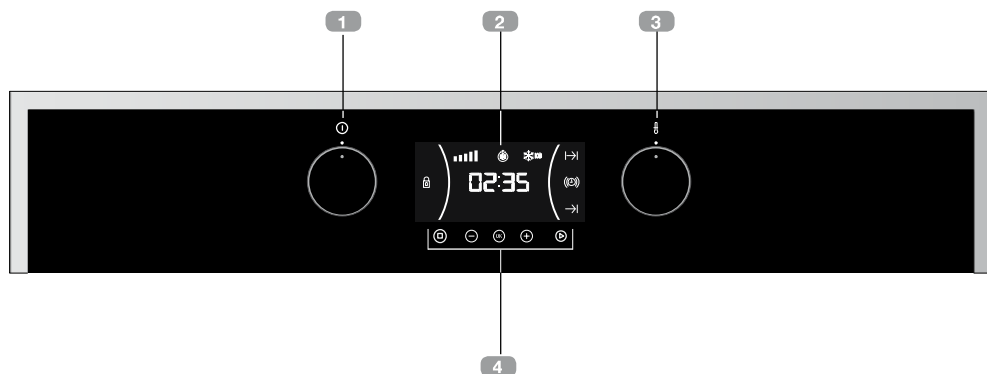

- | | | | |
|----------|------------------------|----------|---------------------------|
| 1 | Sélecteur de fonctions | 3 | Sélecteur de températures |
| 2 | Afficher | 4 | Touches tactiles |

Symboles du sélecteur de fonctions



Modèle MLC 844



Fonctions du four



INFORMATION

Consultez le guide de cuisson fourni avec votre four pour lire la description des usages de chacune des fonctions.



ARRÊT DU FOUR



GRIL



MICRO-ONDES + GRIL



MICRO-ONDES

Puissance Micro-ondes

Puissance Micro-ondes	Aliments
200	Décongeler lentement les aliments délicats ; pour décongeler et continuer de cuire à faible puissance.
400	Cuire de la viande, du poisson et du riz. Décongeler rapidement de petites quantités et aliments pour bébés, comme par exemple les biberons.
600	Chauffer et cuire les aliments.
800	Cuire des légumes et pommes de terre. Cuire des gratins et des plats cuisinés. Décongeler et cuire de petites quantités.
1000	Chauffer des liquides.

Description de l'afficher

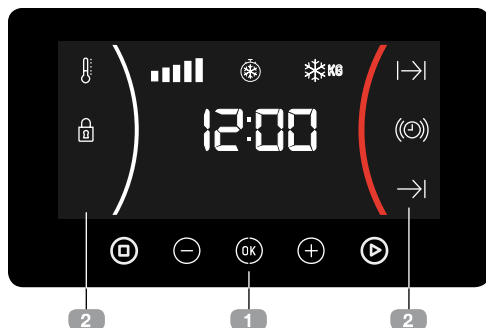

1 TOUCHES

⊖, OK et ⊕ : Permettent de programmer les fonctions.

▶ : Permettent de démarrer les fonctions de cuisson.

⊠ : Permettent d'arrêter les fonctions de cuisson.

2 SYMBOLES

Ⓢ **AVERTISSEUR:** Allumé lorsque la fonction de l'avertisseur de l'horloge est sélectionnée. Il émet un signal sonore lorsque la durée programmée est écoulée. Le four ne s'éteint pas à la fin de la durée programmée. Cette fonction peut également être utilisée en cours de cuisson.

⌂ et → **PROGRAMMATION:** Allumé pour indiquer que le four a été programmé (durée, fin ou les deux).

- ⌂ **Durée de cuisson:** Permet de régler le temps de cuisson. Le four s'éteint automatiquement au terme de la durée sélectionnée.
- **Heure de fin de cuisson:** Permet de régler le temps de cuisson jusqu'à une certaine heure. Lorsque l'heure sélectionnée est atteinte, le four s'éteint automatiquement.

- ⌂ et → **Durée et fin de cuisson:** Permet de programmer la durée et l'heure de fin de cuisson. Le four se met en marche automatiquement afin que celui-ci fonctionne pendant le temps de cuisson sélectionné (durée). Il s'éteint automatiquement à l'heure indiquée (fin de cuisson).

⊠ **BLOCAGE DE SÉCURITÉ:** Il indique que les touches tactiles de l'afficher sont verrouillées afin d'éviter que les enfants en bas âge ne puissent les utiliser.

Fonctions supplémentaires

🔥 **CHAUFFAGE:** Indique que le four transmet actuellement de la chaleur à l'aliment.

⊠ **DÉCONGÉLATION EN FONCTION DU TEMPS:** Allumé pendant la fonction de décongélation en fonction du temps.

⊠ **DÉCONGÉLATION EN FONCTION DU POIDS:** Allumé pendant la fonction de décongélation en fonction du poids.











MISE EN GARDE

La sensibilité des touches tactiles s'adapte aux conditions ambiantes en permanence. Veillez à ce que la surface du panneau de commandes frontal soit propre et libre de tout obstacle lorsque vous branchez le four au secteur électrique.

Il est nécessaire de débrancher le four du secteur électrique et de le rebrancher après un court instant si l'afficher ne répond pas correctement lorsque vous appuyez sur les touches. Ce procédé permet de régler automatiquement les commandes tactiles qui répondront de nouveau lorsque vous les toucherez avec le doigt.

RÉGLAGE DE L'HEURE



- Lorsque vous branchez le four, l'indication 12:00 se met à clignoter sur l'horloge.
- Appuyez sur  ou  pour régler l'heure.
- Appuyez sur  pour confirmer l'heure.
- Appuyez sur  ou  pour régler les minutes.
- Appuyez sur  pour confirmer les minutes.
- Si vous souhaitez modifier l'heure, appuyez sur  ou  jusqu'à ce que l'heure apparaisse en clignotant. Appuyez sur  et suivez les mêmes étapes décrites ci-dessus.



MISE EN GARDE

En cas de coupure de courant, toute la programmation de l'horloge électronique est annulée et l'indication 12:00 se met à clignoter sur l'écran. Il vous faudra remettre l'horloge à l'heure et procéder à une nouvelle programmation.

MASQUER/AFFICHER L'HORLOGE

- Vous pouvez masquer l'horloge, en appuyant pendant 5 secondes sur .
- Si vous voulez à nouveau voir l'affichage de l'heure, appuyez de nouveau sur .

Fonctionnement du four

FONCTIONNEMENT MANUEL



- Une fois l'horloge réglée, votre four est prêt à fonctionner. Sélectionnez une fonction de cuisson et une température.



INFORMATION

Dans les modèles avec régulation électronique de la température, lorsque vous tournez le sélecteur, la température s'affiche sur l'écran de l'horloge.

Une fois la température sélectionnée, l'horloge sera de nouveau affichée automatiquement à l'écran.

- Vous remarquerez que le symbole  s'allume durant la cuisson, indiquant ainsi que la chaleur est transmise à l'aliment. Ce symbole s'éteint lorsque la température sélectionnée est atteinte.
- Pour éteindre le four, placez les commandes sur la position .









INFORMATION

Lorsque vous démarrez une cuisson, votre four affiche par défaut la durée totale de la cuisson en cours, si la durée de cuisson ou l'heure de fin de cuisson n'ont pas été réglés.

FONCTIONNEMENT MINUTERIE

Programmation de l'avertisseur

1. Appuyez sur  ou  jusqu'à ce que le symbole  se mette à clignoter sur l'écran et appuyez sur . L'écran affiche alors l'indication 0_00.
2. Sélectionnez le temps après lequel vous souhaitez que l'horloge sonne en appuyant sur  ou . 2 bips sonores consécutifs sont alors émis à titre de confirmation et le compte à rebours s'affiche sur l'écran. Le symbole se met à clignoter lentement.





3. Une fois terminé, un signal sonore retentit pendant 90 secondes et le symbole  se met à clignoter rapidement.



REMARQUE

Le four ne s'éteint pas au terme du temps programmé lorsque la fonction Avertisseur est activée.

4. Appuyez sur n'importe quelle touche pour couper le signal sonore. Le symbole  s'éteint.

Pour modifier la durée de l'avertisseur, appuyant sur  ou  jusqu'à ce que le symbole  se mette à clignoter et les heures ne clignotent pas, alors appuyez sur  et effectuez à nouveau les étapes indiquées. À l'affichage du minuteur, apparaît le temps restant actuel que vous pouvez modifier.











REMARQUE

Avec la fonction Avertisseur, le temps restant s'affiche sur l'écran de manière permanente.



Lorsque cette fonction est programmée, il n'est pas possible de visualiser l'heure ni la durée de cuisson totale programmée.

Programmation de la durée de cuisson





1. Sélectionnez une fonction et une température de cuisson au moyen des commandes du four.
2. Appuyez sur  ou  jusqu'à ce que le symbole  se mette à clignoter sur l'écran et appuyez sur . L'écran affiche alors l'indication 0_00.
3. Sélectionnez le temps après lequel vous souhaitez que l'horloge sonne en appuyant sur  ou .

4. Appuyez sur  pour confirmer. 2 bips sonores consécutifs sont alors émis à titre de confirmation et le compte à rebours s'affiche sur l'écran. Le symbole  se met à clignoter lentement.









5. Une fois la durée de cuisson écoulée, le four s'éteint, un signal sonore retentit et le symbole  se met à clignoter rapidement.

6. Appuyez sur  pour couper le signal sonore et éteindre le symbole . Le four se remet alors sous tension.

7. Placez les commandes sur la position  pour éteindre le four.

Vous pouvez modifier à tout moment le temps de cuisson restant en appuyant sur  ou  jusqu'à ce que le symbole  se mette à clignoter rapidement. Ensuite, appuyez sur  pour modifier la durée.

Programmation de l'heure de fin de cuisson

1. Sélectionnez une fonction et une température de cuisson.
2. Appuyez sur  ou  jusqu'à ce que le symbole  se mette à clignoter sur l'écran et appuyez sur . L'écran affiche l'heure actuelle.
3. Sélectionnez le temps après lequel vous souhaitez que l'horloge sonne en appuyant sur  ou .
4. Appuyez sur  pour confirmer. 2 bips sonores consécutifs sont alors émis à titre de confirmation et l'heure de fin de cuisson s'affiche sur l'écran. Le symbole  se met à clignoter lentement.
5. Une fois la durée de cuisson écoulée, le four s'éteint, un signal sonore retentit et le

symbole $\rightarrow|$ se met à clignoter rapidement.

- Appuyez sur \square pour couper le signal sonore et éteindre le symbole $\rightarrow|$. Le four se remet alors sous tension.
- Placez les commandes sur la position \circ pour éteindre le four.

Vous pouvez modifier à tout moment le temps de cuisson restant en appuyant sur \ominus ou \oplus jusqu'à ce que le symbole $\rightarrow|$ se mette à clignoter rapidement. Ensuite, appuyez sur OK pour modifier la durée.

Programmation de la durée et fin de cuisson

- Sélectionnez une fonction et une température de cuisson.
- Appuyez sur \ominus ou \oplus jusqu'à ce que le symbole $| \rightarrow|$ clignote sur l'écran et appuyez sur OK . L'écran affiche alors l'indication 0_00.
- Sélectionnez la durée de cuisson en appuyant sur \ominus ou \oplus . 2 bips consécutifs sont alors émis, le temps restant s'affiche sur l'écran et le symbole $| \rightarrow|$ se met à clignoter lentement.
- Appuyez sur OK pour confirmer.
- Appuyez sur \ominus ou \oplus jusqu'à ce que le symbole $\rightarrow|$ se mette à clignoter sur l'écran et appuyez sur OK . L'écran affiche l'heure actuelle.
- Sélectionnez l'heure de fin de cuisson, en appuyant sur \ominus ou \oplus .
- Appuyez sur OK pour confirmer.
- Le four restera éteint et les symboles $| \rightarrow|$ et $\rightarrow|$ allumés. Votre four est programmé.
- À l'heure de début de cuisson programmée, le four se met en marche et

la cuisson s'effectue pendant la durée sélectionnée.



- Pendant la cuisson, le temps de cuisson restant s'affiche à l'écran et le symbole $| \rightarrow|$ clignote lentement.
- À l'heure programmée pour la fin de cuisson, le four s'éteint, un signal sonore retentit et le symbole $| \rightarrow|$ se met à clignoter rapidement.
- Appuyez sur \square pour couper le signal sonore et éteindre le symbole $| \rightarrow|$. Le four se remet alors sous tension.
- Placez les commandes sur la position \circ pour éteindre le four.

Vous pouvez modifier à tout moment le temps de cuisson restant en appuyant sur \ominus ou \oplus jusqu'à ce que le symbole $\rightarrow|$ ou $| \rightarrow|$ se mette à clignoter rapidement. Ensuite, appuyez sur OK pour modifier la durée.







MICRO-ONDES

- Tournez le sélecteur de fonction jusqu'à la position Micro-ondes.
- L'affichage indique 0:30 (Lancement rapide) par défaut. Appuyez sur \ominus ou \oplus jusqu'à ce que l'écran affiche 1_00.
- Appuyez sur OK pour confirmer.
- L'affichage indique le temps de cuisson par défaut. Sélectionnez le temps de cuisson à l'aide des touches \ominus ou \oplus .
- Appuyez sur OK pour confirmer.
- L'affichage indique la puissance par défaut. Sélectionnez la puissance de cuisson à l'aide des touches \ominus ou \oplus .
- Appuyez sur OK pour confirmer.
- Appuyez sur ▶ et le four commencera à fonctionner.

LANCEMENT RAPIDE

1. Tournez le **sélecteur de fonction** jusqu'à la position **Micro-ondes**.
2. Appuyez sur la touche . Le four se met en marche en fonction Micro-ondes, à la puissance maximum, pendant 30 secondes.
3. Si vous souhaitez prolonger le fonctionnement du four, appuyez de nouveau sur la touche , ce qui a pour effet d'augmenter le temps de fonctionnement de 30 secondes.

DÉCONGÉLATION EN FONCTION DU TEMPS

1. Tournez le sélecteur de fonction jusqu'à la position Micro-ondes.
2. Appuyez sur  ou  jusqu'à ce que le symbole  apparaisse sur l'affichage.
3. Appuyez sur  pour confirmer.
4. L'affichage indique le temps de décongélation par défaut. Sélectionnez le temps de décongélation à l'aide des touches  ou .
5. Appuyez sur  et la décongélation en fonction du temps en fonction du poids commencera à fonctionner.



REMARQUE











Consultez le Guide de cuisson pour obtenir des conseils sur les temps décongélation.



INFORMATION

Lorsque l'écran affiche le mot « Turn », ouvrez la porte, tournez la nourriture et appuyez sur  pour continuer.

DÉCONGÉLATION EN FONCTION DU POIDS

1. Tournez le **sélecteur de fonction** jusqu'à la position **Micro-ondes**.
2. Appuyez sur  ou  jusqu'à ce que le symbole  KG apparaisse sur l'affichage.
3. Sur l'écran, le type d'aliment «F01» clignote. Appuyez sur  ou  pour sélectionnez l'option de décongélation souhaitée.
4. Appuyez sur  pour confirmer.
5. L'affichage indique le puissance par défaut. Sélectionnez le puissance de cuisson à l'aide des touches  ou .
6. Appuyez sur  pour confirmer.
7. Appuyez sur  et la fonction décongélation en fonction du poids commencera à fonctionner.

Le tableau suivant indique les programmes de décongélation par poids, avec intervalles de poids, et les temps de cuisson et de repos (pour que la température des aliments soit bien répartie) :

Programe	Aliment	Poids (kg)	Temps (min.)	Temps de repos (min.)
F01	Viande	0.10 – 2.00	2:10 – 43	20 – 30
F02	Volailles	0.10 – 2.50	2:20 – 58	20 – 30
F03	Poisson	0.10 – 2.00	2 – 40	20 – 30
F04	Fruit	0.10 – 0.50	2:36 – 13	10 – 20
F05	Pain	0.10 – 0.80	2:25 – 19	10 – 20



INFORMATION

Lorsque l'écran affiche le mot « Turn », ouvrez la porte, tournez la nourriture et appuyez sur  pour continuer.

FONCTIONS COMBINÉES

1. Tournez le **sélecteur de fonction** jusqu'à la position **Micro-ondes + cuisson traditionnelle**.
2. L'affichage indique le temps de cuisson par défaut. Appuyez sur **OK**.
3. Sélectionnez le temps de cuisson à l'aide des touches **-** ou **+**.
4. Appuyez sur **OK** pour confirmer.
5. L'affichage indique la puissance par défaut. Sélectionnez la puissance de cuisson à l'aide des touches **-** ou **+**.
6. Appuyez sur **OK** pour confirmer.

7. Appuyez sur **▶** et le four commencera à fonctionner.



REMARQUE

La température peut être modifiée en tournant à tout moment le sélecteur de températures.



REMARQUE

Pour cette fonction, la puissance maximale est de 600 W.

Fonctions de sécurité

BLOCAGE DE SÉCURITÉ

Cette fonction peut être sélectionnée à tout moment pendant l'utilisation du four.

Pour activer la fonction, appuyez de façon prolongée sur la touche **OK** jusqu'à ce qu'un bip sonore retentisse et que le symbole  s'affiche à l'écran. Ce message indique que l'horloge est verrouillée.

Si la fonction de sécurité enfants est activée lorsque le four est éteint, l'appareil ne fonctionne pas même si une fonction de cuisson est sélectionnée.

Si cette fonction est activée pendant que vous cuisinez avec le four, seule la manipulation de l'horloge électronique sera verrouillée.

Pour désactiver la fonction, maintenez la touche **OK** enfoncées jusqu'à ce qu'un bip sonore retentisse.

MODE DEMONSTRATION

Le mode démonstration est utilisé dans les salles d'exposition pour montrer aux clients comment marche le four avec toutes ses fonctions, mais sans activation des charges de chauffage.

Pour activer le mode démonstration, appuyez sur **-** et **OK** simultanément.

Pour désactiver la fonction, appuyez sur **-** et **OK** encore.

Caractéristiques techniques

SPECIFICATIONS

- Tension AC..... (voir plaque des caractéristiques)
- Puissance requise..... 3200 W
- Puissance du Gril/ Maxigril..... 1400 W/ 2500W
- Puissance de sortie des micro-ondes 1000 W
- Fréquence des micro-ondes 2450 MHz
- Dimensions hors-tout (L×H×P) 455 x 595 x 562 mm
- Dimensions de la cavité (L×H×P) 475 x 365 x 232 mm
- Capacité du four..... 40 l
- Poids..... 35,9 kg

Inhaltsverzeichnis

Backofenbeschreibung	41	Schnellstart.....	47
Bedienfeld	41	Auftauen nach zeit.....	47
Funktionswahlschaltersymbole.....	42	Auftauen nach gewicht.....	47
Backofenfunktionen	42	Kombinierte Funktionen	48
Ausgangsleistung Mikrowelle.....	42	Sicherheitsfunktionen.....	48
Anzeige Beschreibung	43	Sicherheitsverriegelung	48
Zeiteinstellung	43	Ausstellungs-Modus.....	48
Uhr ausblenden/anzeigen.....	44	Technische eigenschaften	49
Bedienung des Backofens	44	Spezifikation	49
Manueller betrieb.....	44		
Backofenfunktion mit zeitschaltung	44		
Mikrowelle.....	46		

Backofenbeschreibung

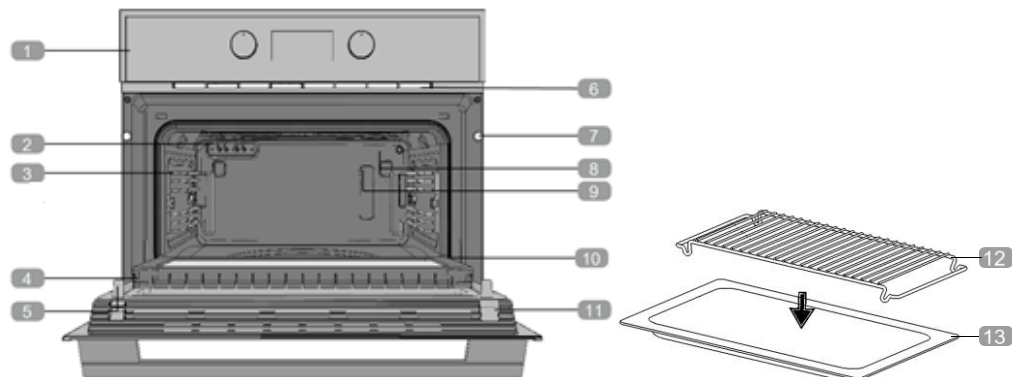

- | | | | |
|----------|------------------------------|-----------|------------------|
| 1 | Bedienblende | 8 | Lampe |
| 2 | Grillwiderstand | 9 | Rückwand |
| 3 | Blechhalterungen | 10 | Backofendichtung |
| 4 | Scharnier | 11 | Tür |
| 5 | Innenscheibe | 12 | Rost |
| 6 | Kühlluftaustritt | 13 | Glasschale |
| 7 | Befestigung am Einbauschränk | | |

Bedienfeld

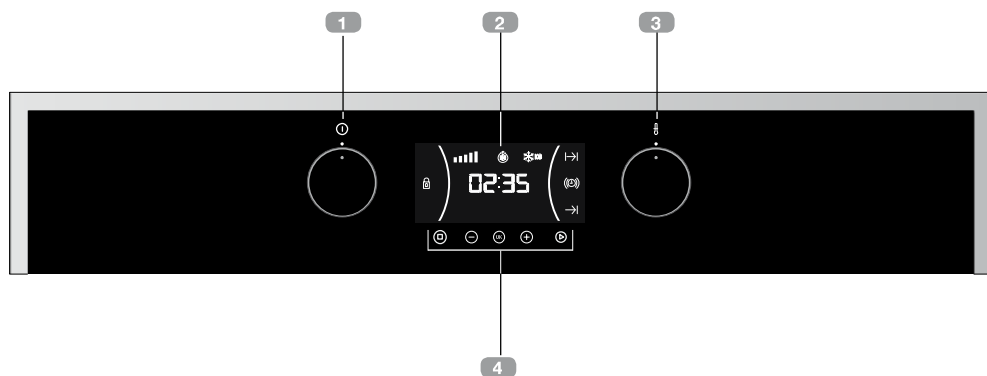

- | | | | |
|----------|-----------------------|----------|------------------------|
| 1 | Funktionswahlschalter | 3 | Temperaturwahlschalter |
| 2 | Anzeige | 4 | Tasten |

Funktionswahlschaltersymbole



Modell MLC 844



Backofenfunktionen



HINWEIS

In der zu Ihrem Backofen gehörenden Anleitung zum Garen finden Sie eine Beschreibung der einzelnen Funktionen.



AUSSCHALTEN DES BACKOFENS



GRILL



MICROWELLE + GRILL



MICROWELLE

Ausgangsleistung Mikrowelle

Ausgangsleistung Mikrowelle	Lebensmittel
200	Langsames Auftauen von empfindlichen Speisen, zum Auftauen und Weitergaren.
400	Garen von Fleisch, Fisch und Reis Schnelles Auftauen kleiner Mengen, Babykost z.B. Milchfläschchen.
600	Erhitzen und Garen von Gerichten.
800	Garen von Gemüse und Kartoffeln. Garen von Aufläufen und Fertiggerichten. Kleine Mengen erhitzen und garen.
1000	Flüssigkeiten erhitzen.

Anzeige Beschreibung

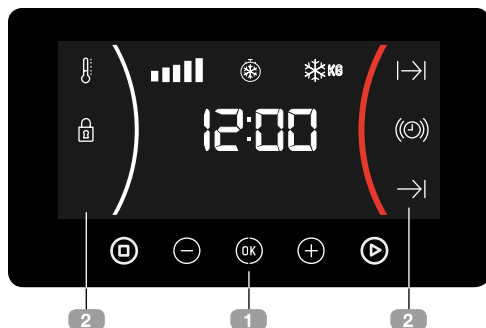

1 TASTEN

- ⊖, OK und ⊕ : Ermöglichen das Programmieren der Funktionen
- ▶ : Ermöglichen der Funktionen zu starten.
- ◻ : Ermöglichen der Funktionen zu stoppen.

2 SYMBOLE

Ⓢ **TIMER:** Leuchtet, wenn die Timer-Funktion gewählt wird. Nach einer gewissen Zeit erzeugt er ein akustisches Signal. Der Backofen wird nicht ausgeschaltet, wenn die Zeit abgelaufen ist. Diese Funktion kann auch genutzt werden, wenn der Backofen am Garen ist.

⌂ und → **PROGRAMMIERUNG:** Sie leuchten, um anzuzeigen, dass der Backofen programmiert ist (Dauer, Ende oder gesamt).

- ⌂ **Garzeit-Dauer:** Ermöglicht das Garen während einer gewählten Zeit. Danach schaltet sich der Backofen automatisch aus.
- **Garzeit-Ende:** Ermöglicht das Garen bis zu einer vorab eingestellten Uhrzeit. Danach schaltet sich der Backofen automatisch aus.
- ⌂ und → **Garzeit-Dauer und Garzeit-Ende:** Ermöglicht die Einstellung der Dauer und Endzeit des Garvorgangs. Der

Backofen schaltet sich automatisch für die vorab eingestellte Garzeit (Dauer) ein und schaltet sich automatisch beim Erreichen der eingestellten Zeit (Garzeit-Ende) ab.

🔒 **SICHERHEITSVERRIEGELUNG:** Zeigt an, dass die Touch-Tasten der Schaltuhr gesperrt sind, um zu verhindern, dass sie von Kleinkindern manipuliert werden können.

Sonstige Funktionen

🔥 **HEIZEN:** Zeigt an, dass der Ofen Wärme auf die Speisen überträgt.

⊖ **AUFTAUEN NACH ZEIT:** Leuchtet während der auftauen nach zeit funktion.

⊖ KG **AUFTAUEN NACH GEWICHT:** Leuchtet während der auftauen nach gewicht funktion.

⚠️ ACHTUNG

Die Empfindlichkeit der Touch-Tasten passt sich ständig den Umgebungsbedingungen an. Wenn Sie den Ofen an das Stromnetz anschließen, müssen Sie darauf achten, dass die Oberfläche des Bedienfeldes sauber und frei von Hindernissen ist.

Sollte die Uhr bei Berührung der Tasten nicht richtig reagieren, ist der Ofen vom Stromnetz zu trennen und nach einem Augenblick wieder anzuschließen. Auf diese Weise stellen sich die Sensoren automatisch richtig ein und reagieren wieder auf Berührung mit dem Finger.

ZEITEINSTELLUNG

- Wenn Sie den Backofen an das Netz anschließen, blinkt auf der Uhr die Anzeige 12:00.

- Drücken \ominus oder \oplus um die Stunden einzustellen.
- Drücken Sie OK um die Stunden zu bestätigen.
- Drücken \ominus oder \oplus um die Minuten einzustellen
- Drücken Sie OK um die Minuten zu bestätigen.
- Wenn Sie die Uhrzeit ändern möchten, müssen Sie \ominus oder \oplus berühren, bis die Uhrzeit blinkt. Berühren Sie OK und folgen Sie den im obigen Punkt beschriebenen Schritten.



ACHTUNG

Im Falle eines Stromausfalls wird die gesamte Programmierung der elektronischen Uhr gelöscht und auf der Uhr blinkt die Anzeige 12:00. Sie müssen die Uhr dann wieder einstellen und erneut programmieren.

UHR AUSBLENDEN/ANZEIGEN

- Wenn du die Uhr verstecken willst drücken Sie \square 5 Sekunden lang gedrückt halten.
- Wenn Sie die Uhr wieder sehen möchten, halten Sie die \square nochmals 5 Sekunden lang gedrückt.

Bedienung des Backofens

MANUELLER BETRIEB

- Nach Einstellung der Uhrzeit ist der Backofen funktionsbereit. Wählen Sie eine Garfunktion und eine Temperatur.



HINWEIS

Bei Modellen mit elektronischer Temperatureinstellung erscheint die Temperatur auf der Uhranzeige, sobald der Wahlschalter gedreht wird.

Nachdem die Temperatur ausgewählt wurde, erscheint wieder automatisch die Uhrzeit auf der Anzeige.

- Sie sehen, dass das Symbol fl während des Garens leuchtet, um die Wärmeübertragung auf das Essen anzuzeigen. Dieses Symbol erlischt, wenn die gewählte Temperatur erreicht ist.
- Zum Ausschalten des Backofens müssen Sie die Schalter auf die Position auf die 1 Position \circ stellen.



HINWEIS

Wenn Sie mit dem Garen beginnen, zeigt Ihr Backofen als Defaultwert die Gesamtdauer des laufenden Garvorgangs an, wenn die Gardauer oder die Garzeit-Endes nicht eingestellt ist.

BACKOFENFUNKTION

MIT

ZEITSCHALTUNG

Programmierung des Timers

1. Berühren Sie \ominus oder \oplus , bis das Symbol ((C)) auf dem Display blinkt, und drücken Sie OK . Auf dem Display erscheint 0_00.
2. Wählen Sie die Zeitdauer, nach deren Ablauf der Timer ertönen soll, indem Sie \ominus oder \oplus drücken. Danach ertönen zur Bestätigung 2 aufeinander folgende Pieptöne und der Countdown ab dem

gewählten Zeitpunkt wird angezeigt. Das Symbol  blinkt langsam.





3. Wenn die Zeit zu Ende ist, ertönt 90 Sekunden lang ein akustisches Signal und das Symbol  blinkt schnell.



ANMERKUNG

Bei der Timerfunktion schaltet sich der Backofen nach Ablauf der programmierten Dauer nicht ab.

4. Berühren Sie eine beliebige Taste, um das akustische Signal zu stoppen. Im selben Moment schaltet sich das Symbol  aus.





Wenn Sie die Timer-Zeit ändern möchten, Sie die Touchtaste  oder , bis das Symbol  auf dem Display blinkt und die Stunden nicht blinken, dann drücken Sie  und müssen Sie die gezeigten Schritte erneut ausführen. Wenn Sie auf den Timer zugreifen, erscheint die aktuell verbleibende Zeit. Diese kann geändert werden.















ANMERKUNG

Bei der Timerfunktion wird die verbleibende Zeit permanent auf dem Display angezeigt. Wenn diese Funktion programmiert ist, kann weder die Uhrzeit noch die Gesamtzeit des programmierten Garvorgangs angezeigt werden.









Programmierung der Gardauer



1. Wählen Sie mit den Backofenschaltern eine Funktion und eine Gartemperatur.
2. Berühren Sie  oder , bis das Symbol  auf dem Display blinkt, und drücken Sie . Auf dem Display erscheint 0_00.

3. Wählen Sie die Zeitdauer, nach deren Ablauf der Timer ertönen soll, indem Sie  oder  drücken.
4. Bestätigen Sie die Eingabe durch Drücken . Danach ertönen zur Bestätigung 2 aufeinander folgende Pieptöne und es wird der Countdown ab dem gewählten Zeitpunkt angezeigt. Das Symbol  blinkt.
5. Nach Ablauf der Garzeit schaltet sich der Backofen aus, es ertönt ein akustisches Signal und das Symbol  blinkt.
6. Berühren Sie , um das akustische Signal zu stoppen und das Symbol  auszuschalten. Der Backofen schaltet sich wieder ein.
7. Stellen Sie die Schalter  auf die Ausschaltstellung des Backofens.

Sie können jederzeit die restliche Gardauer ändern, indem Sie  oder  berühren, bis das Symbol  schnell blinkt. Berühren Sie anschließend , um die Zeit zu ändern.





Programmierung des Garzeit-Endes

1. Wählen Sie eine Garfunktion und -temperatur.
2. Berühren Sie die Touchtaste  oder , bis das Symbol  auf dem Display blinkt, und drücken Sie . Auf dem Display erscheint die aktuelle Zeit.
3. Wählen Sie die Zeitdauer, nach deren Ablauf der Timer ertönen soll, indem Sie  oder  drücken.
4. Bestätigen Sie die Eingabe durch Drücken . Danach ertönen zur Bestätigung 2 aufeinander folgende Pieptöne und programmierung des Garzeit-Endes Zeitpunkt angezeigt. Das Symbol  blinkt.



5. Nach Ablauf der programmierten Zeit schaltet sich der Backofen aus, es ertönt ein akustisches Signal und das Symbol blinkt.
6. Berühren Sie , um das akustische Signal zu stoppen und das Symbol $\rightarrow|$ auszuschalten. Der Backofen schaltet sich wieder ein.
7. Stellen Sie die Schalter  auf die Ausschaltstellung des Backofens.

Sie können jederzeit die restliche Gardauer ändern, indem Sie \ominus oder \oplus berühren, bis das Symbol $\rightarrow|$ schnell blinkt. Berühren Sie anschließend , um die Zeit zu ändern.

Programmierung der Gardauer und des Garzeit-Endes



1. Wählen Sie eine Garfunktion und -temperatur.
2. Berühren Sie \ominus oder \oplus bis das Symbol auf dem Display blinkt $| \rightarrow |$, bis das Symbol auf dem Display blinkt . Auf dem Display erscheint 0_00.
3. Wählen Sie die Gardauer, indem Sie \ominus oder \oplus berühren. Anschließend ertönen 2 aufeinanderfolgende Pieptöne und die verbleibende Garzeit wird auf dem Display angezeigt und das Symbol $| \rightarrow |$ blinkt langsam.
4. Bestätigen Sie die Eingabe durch Drücken .
5. Berühren Sie \ominus oder \oplus , bis das Symbol $\rightarrow|$ auf dem Display blinkt, und drücken Sie . Auf dem Display erscheint die aktuelle Zeit.
6. Wählen Sie die Endzeit des Garens, indem Sie \ominus oder \oplus berühren.
7. Bestätigen Sie die Eingabe durch Drücken . Anschließend ertönen 2 aufeinanderfolgende Pieptöne und die





aktuelle Uhrzeit wird auf dem Display angezeigt.

8. Der Backofen bleibt ausgeschaltet und die Symbole $| \rightarrow |$ und $\rightarrow|$ leuchten weiter. Ihr Backofen ist nun programmiert.
9. Wenn die eingestellte Uhrzeit des Garbeginns erreicht ist, schaltet sich der Backofen ein und führt den Garvorgang während der vorgewählten Zeit durch.
10. Während des Garvorgangs wird die Restgarzeit angezeigt und das Symbol $| \rightarrow |$ blinkt langsam.
11. Nach Ablauf der programmierten Zeit schaltet sich der Backofen aus, es ertönt ein akustisches Signal und das Symbol $| \rightarrow |$ blinkt schnell.
12. Berühren Sie , um das akustische Signal zu stoppen und das Symbol $| \rightarrow |$ auszuschalten. Der Backofen schaltet sich wieder ein.
13. Stellen Sie die Schalter auf Position  um den Ofen auszuschalten.



Sie können jederzeit die restliche Gardauer ändern, indem Sie \ominus oder \oplus berühren, bis das Symbol $| \rightarrow |$ schnell blinkt. Berühren Sie anschließend , um die Zeit zu ändern.

MIKROWELLE







1. Drehen Sie den Betriebswahlschalter in die Position Mikrowelle.
2. Das Anzeigefeld zeigt die 0_30 (Schnellstart-Funktion) standardmäßig. Drücken Sie \ominus oder \oplus bis das Anzeigefeld 1_00 anzeigt.
3. Bestätigen Sie die Eingabe durch Drücken .
4. Das Anzeigefeld zeigt die Standard-Kochzeit an. Drücken Sie \ominus oder \oplus um die gewünschte Betriebsdauer zu bestimmen.
5. Bestätigen Sie die Eingabe durch Drücken .

- Das Anzeigebild zeigt die Standard-Power-Einstellung an. Stellen Sie mit den Tasten  oder  die benötigte Leistungsstufe ein.
- Bestätigen Sie die Eingabe durch Drücken .
- Betätigen Sie die . Das Gerät beginnt zu arbeiten.

SCHNELLSTART

- Drehen Sie den Betriebswahlschalter in die Position Mikrowelle.
- Drücken Sie die . Das Gerät setzt sich sofort in Betrieb für 30 Sekunden in der Mikrowellenfunktion bei der maximalen Leistung.
- Wenn Sie die Dauerzeit erhöhen möchten, drücken Sie wieder die . Jedes Mal, wenn die Taste gedrückt wird, wird die Laufzeit in 30 Sekunden erhöht.

AUFTAUEN NACH ZEIT

- Drehen Sie den Betriebswahlschalter in die Position Mikrowelle.
- Drücken Sie  oder  bis das Symbol  auf dem Anzeigebild erscheint.
- Bestätigen Sie die Eingabe durch Drücken .
- Das Anzeigebild zeigt die Standard-Auftauzeit an. Drücken Sie die  oder  um die gewünschte Betriebsdauer zu bestimmen.
- Betätigen Sie die . Das Gerät beginnt zu arbeiten.



ANMERKUNG











Siehe Kochen Guide für Beratung über Abtauzeiten.



HINWEIS

Wenn das Display das Wort "Turn" anzeigt, die Tür öffnen, das Essen drehen und  drücken, um fortzufahren.

AUFTAUEN NACH GEWICHT

- Drehen Sie den Betriebswahlschalter in die Position Mikrowelle.
- Drücken Sie  oder  bis das Symbol  auf dem Anzeigebild erscheint.
- Auf der Anzeige blinkt nun das Symbol für die Nahrungsmittelart F01. Drücken Sie  oder  um die Nahrungsmittelart einzustellen.
- Bestätigen Sie die Eingabe durch Drücken .
- Nun blinkt der Gewichtswert auf der Anzeige. Drücken Sie  oder  um das Gewicht einzustellen.
- Bestätigen Sie die Eingabe durch Drücken .
- Betätigen Sie die . Das Gerät beginnt zu arbeiten.

Die nachfolgende Tabelle beschreibt die hinterlegten Programme der Funktion Auftauen nach Gewicht, mit Angabe der Gewichtsintervalle, Auftauzeitintervalle und Wartezeiten (um eine einheitlichere Temperatur des Auftaugutes zu gewährleisten):





Prog.	Lebensmittel	Gewicht (Kg)	Zeit (Min.)	Wartezeit (Min.)
F01	Fleisch	0.10 – 2.00	2:10 – 43	20 – 30
F02	Geflügel	0.10 – 2.50	2:20 – 58	20 – 30
F03	Fisch	0.10 – 2.00	2 – 40	20 – 30
F04	Obst	0.10 – 0.50	2:36 – 13	10 – 20
F05	Brot	0.10 – 0.80	2:25 – 19	10 – 20



HINWEIS

Wenn das Display das Wort "Turn" anzeigt, die Tür öffnen, das Essen drehen und  drücken, um fortzufahren.



Kombinierte Funktionen

1. Drehen Sie den Betriebswahlschalter in die Position Mikrowelle + herkömmliche Funktion.
2. Das Anzeige zeigt die Standard-Kochzeit an. Drücken Sie die Tasten  oder  um die gewünschte Betriebsdauer zu bestimmen.
3. Bestätigen Sie die Eingabe durch Drücken .
4. Das Anzeige zeigt die Standard-Power-Einstellung an. Stellen Sie mit den Tasten  oder  die benötigte Leistungsstufe ein.

Sicherheitsfunktionen

SICHERHEITSVERRIEGELUNG



Diese Funktion kann während des Backofenbetriebs jederzeit gewählt werden.

Um die Funktion zu aktivieren, berühren Sie die Taste  und halten diese gedrückt, bis Sie 1 Piepton hören und auf dem Anzeige das Symbol  erscheint. Die Uhr ist blockiert.

Wenn der Backofen ausgeschaltet ist und

Sie die Kindersicherung aktivieren, gart der Backofen auch dann nicht, wenn Sie eine Garfunktion wählen.

Wenn Sie diese Funktion aktivieren, während Sie mit dem Ofen backen oder braten, blockieren Sie nur die Handhabung des elektronischen Timers.

5. Bestätigen Sie die Eingabe durch Drücken .
6. Betätigen Sie die . Das Gerät beginnt zu arbeiten.



ANMERKUNG

Die temperatur können gerändert werden jederzeit durch drehen Temperaturwahlschalter.





ANMERKUNG



Die maximale Leistung, die ausgewählt werden kann, beträgt 600 W.

Um die Funktion auszuschalten, berühren Sie die Taste  und halten diese gedrückt, bis Sie 1 Piepton hören.

AUSSTELLUNGS-MODUS

Der Ausstellungs-Modus wird in Ausstellungsräumen verwendet, wo den Kunden die Funktion der Ofen gemäß der Beschreibung von jeder Funktion präsentiert wird, ohne aber die Heizfunktionen zu aktivieren.

Um die Ausstellungs-Modus zu aktivieren, berühren Sie  und  gleichzeitig.

Um die Funktion auszuschalten, berühren Sie  und  nochmals.

Technische Eigenschaften

SPEZIFIKATION

- Spannung (WS)..... (siehe Typenschild)
- Geforderte Leistung..... 3200 W
- Grill/ Maxigrill Leistung 1400 W / 2500 W
- Ausgangsleistung der Mikrowelle 1000 W
- Mikrowellenfrequenz 2450 MHz
- Außenabmessungen (B×H×T) 455 x 595 x 562 mm
- Abmessungen des Garraumes (B×H×T) 475 x 365 x 232 mm
- Fassungsvermögen des Ofens..... 40 l
- Gewicht..... 35,9 kg

Inhoud

Beschrijving van de oven	51	Magnetron	56
Bedieningspaneel	51	Snel starten	56
Symbolen van de functieschakelaar	52	Ontdooien volgens tijdsduur.....	57
Functies van de oven.....	52	Gecombineerde functies	57
Vermogensstanden Magnetron.....	52	Veiligheidsinstructies.....	58
Beschrijving van de display	53	Veiligheidsblok.....	58
De tijdsduur instellen.....	54	Showroom modus	58
De klok verbergen en opnieuw weergeven	54	Technische gegevens.....	58
Het gebruik van de oven	54	Specificatie.....	58
Ovenfuncties	54		
Werking van de timing van de oven	54		

Beschrijving van de oven

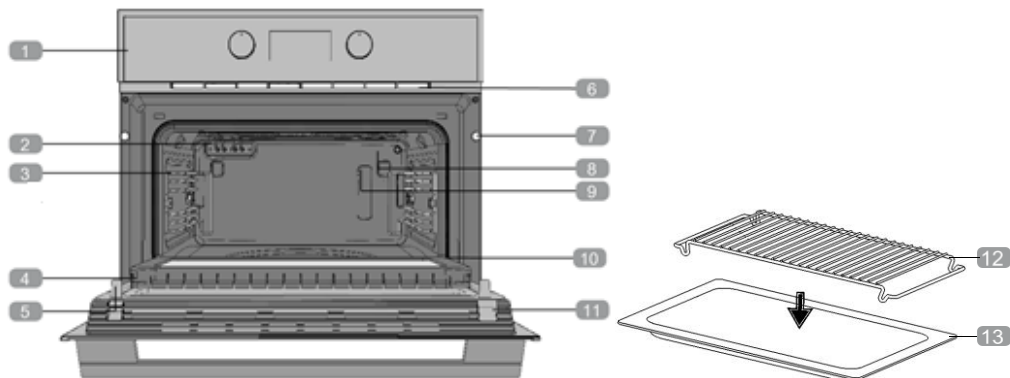

- | | | | |
|----------|------------------------|-----------|-----------------|
| 1 | Bedieningspaneel | 8 | Lamp |
| 2 | Grillweerstand | 9 | Achterpaneel |
| 3 | Plaathouder | 10 | Ovendichting |
| 4 | Scharnier | 11 | Deur |
| 5 | Binnenglas | 12 | Braadrooster |
| 6 | Koelluchtuitlaat | 13 | Glazen dienblad |
| 7 | Bevestiging aan meubel | | |

Bedieningspaneel

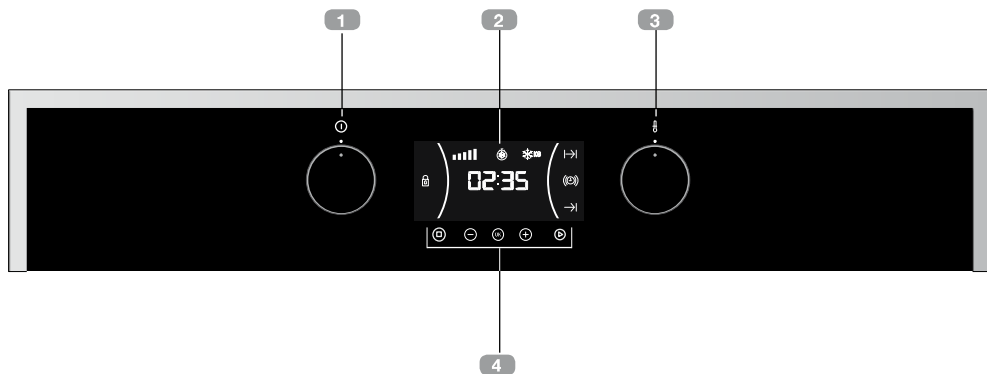

- | | | | |
|----------|-------------------|----------|-----------------------|
| 1 | Functieschakelaar | 3 | Temperatuurschakelaar |
| 2 | Display | 4 | Aanraken toetsen |

Symbolen van de functieschakelaar



MLC 844 Model



Functies van de oven



INFORMATIE

Kijk voor een beschrijving van het gebruik van alle functies in de bij uw oven meegeleverde bakgids.



OVEN UITSCHAKELING



GRILL



MAGNETRON + GRILL



MAGNETRON

Vermogensstanden Magnetron

Vermogensstanden Magnetron	Voedsel
200	Langzaam ontdooien van delicaat voedsel; warm houden.
400	Koken met weinig hitte; rijst opstoven. Snel ontdooien.
600	Boter smelten. Babyvoeding opwarmen.
800	Groente en voedsel koken. Zorgvuldig koken en opwarmen. Kleine hoeveelheden opwarmen en koken. Delicaat voedsel opwarmen.
1000	Snel vloeistoffen en vooraf bereid voedsel koken en opwarmen.

Beschrijving van de display

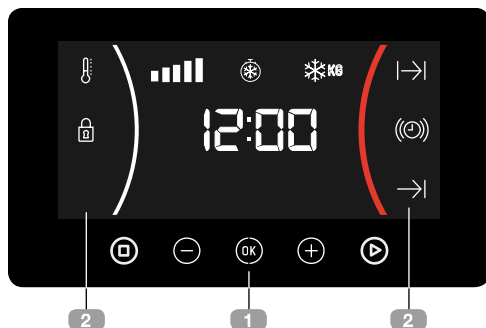

1 TOETSEN

⊖, OK en ⊕ : Bieden u de mogelijkheid de volgende functies te programmeren.

▶ : Bieden u de mogelijkheid de volgende functies te starten.

⊞ : Bieden u de mogelijkheid de volgende functies te stoppen.

2 SYMBOLEN

Ⓢ **KOOKWEKKER:** Licht op als de kookwekkerfunctie van de klok wordt geselecteerd. Geeft een geluidssignaal na afloop van de ingestelde tijd. De oven gaat niet uit nadat de tijd is afgelopen. Deze functie kan ook gebruikt worden wanneer de oven niet in gebruik is.

↩ en → **PROGRAMMERING:** Lichten op om aan te geven dat de oven is geprogrammeerd (duur, eind of totaal).

- ↩ **Baktijd:** Om gedurende de ingestelde tijd te bakken. Daarna gaat de oven automatisch uit.
- **Eindtijd van het bakproces:** Om tot het ingestelde tijdstip te bakken. Daarna gaat de oven automatisch uit.

- ↩ en → **Duur en einde van het bakproces:** Om de baktijd en de eindtijd van het bakproces te programmeren. De oven gaat automatisch aan om te bakken gedurende de ingestelde tijd (baktijd). Vervolgens gaat hij automatisch uit op het aangeduide tijdstip (eindtijd).

🔒 **VERGRENDING VAN DE KLOK:** Geeft aan dat de touchtoetsen van de klok zijn geblokkeerd zodat ze niet door kleine kinderen kunnen worden ingedrukt.

Andere functies

🔥 **VERWARMING:** Geeft aan dat de oven warmte naar het voedsel overbrengt.

⌚ **ONTDOOIEN VOLGENS TIJDSDUUR:** Licht op wanneer de ontdooifunctie volgens tijdsduur ingeschakeld is.

❄️ KG **ONTDOOIEN VOLGENS GEWICHT:** Licht op wanneer de ontdooifunctie volgens gewicht ingeschakeld is.

⚠️ LET OP

De gevoeligheid van de touchtoetsen past zich continu aan de omgevingsomstandigheden aan. Wanneer u de oven op het elektriciteitsnet aansluit, dient u erop te letten dat het oppervlak van het bedieningspaneel schoon en obstakelvrij is. Als u de toetsen met uw vinger aanraakt maar de oven niet op juiste wijze reageert, koppel dan de oven van het elektriciteitsnet los en sluit hem na een tijdje opnieuw aan. Op deze manier worden de sensoren automatisch ingesteld en reageren zij opnieuw nadat ze met de vinger worden aangeraakt.

DE TIJDSDUUR INSTELLEN

- Wanneer u de oven inschakelt, knippert 12:00 op het scherm.
- Druk op \ominus of \oplus om de uren aan te passen.
- Druk op OK om de uren te bevestigen.
- Druk op \ominus of \oplus om de minuten aan te passen.
- Druk op OK om de minuten te bevestigen.
- Als u het tijdstip wilt wijzigen, drukt u op \ominus of \oplus tot de tijd begint te knipperen.
Druk op OK en volg de instructies in de vorige punten.



LET OP

In het geval van een stroompanne worden de klokinstellingen gewist en 12:00 knippert op het scherm van de klok. Reset ze en programmeer opnieuw.

DE KLOK VERBERGEN EN OPNIEUW WEERGEVEN

- Als u de klok wilt verbergen, drukt u Ⓚ gedurende 5 seconden in.
- Als u de klok opnieuw wilt weergeven, drukt u Ⓚ gedurende 5 seconden in.

Het gebruik van de oven

OVENFUNCTIES

- Na het instellen van de klok is de oven klaar voor gebruik. Selecteer een bereidingsfunctie met de functie selectieschakelaar en de temperatuur met de temperatuurregelaar.



INFORMATIE

In modellen met een elektronische temperatuurregelaar verschijnt de temperatuur op het scherm als u draait aan de selectieschakelaar.

Nadat u de temperatuur hebt geselecteerd, verschijnt de klok automatisch opnieuw.

- U zult zien dat het symbool Ⓚ tijdens het bakproces gaat branden om aan te geven dat warmte wordt overgebracht naar de etenswaren. Dit symbool gaat uit wanneer de geselecteerde temperatuur is bereikt.
- Om de oven uit te zetten, de knoppen in stand zetten Ⓚ .



INFORMATIE

Bij de start van een bereidingscyclus geeft de oven automatisch de totale tijdsduur weer van de vooruitgang van de cyclus als de bereidingstijd of de eindtijd niet is ingesteld.

WERKING VAN DE TIMING VAN DE OVEN

De kookwekker programmeren

1. Druk op \ominus of \oplus totdat het symbool Ⓚ op het scherm gaat knipperen en druk op OK . Op het scherm verschijnt de aanduiding "0_00".
2. Selecteer de tijd waarna de kookwekker moet afgaan door te drukken op \ominus of \oplus . Er klinken 2 pieptonen ter bevestiging en de aftelling vanaf de geselecteerde tijd wordt weergegeven. Het symbool Ⓚ gaat traag knipperen.
3. Wanneer de tijd voorbij is, klinkt er 90 seconden lang een geluidssignaal en gaat het symbool Ⓚ snel knipperen.

**OPMERKING**

Met de kookwekkerfunctie gaat de oven na afloop van de geprogrammeerde tijd niet uit.

4. Druk een willekeurige toets in om het geluidssignaal uit te schakelen. Op dat moment gaat het symbool uit.

Als u de tijdsduur wilt wijzigen op de zoemer, drukt u op of tot knippert en de uren niet meer knipperen; druk daarna op en herhaal de stappen. Wanneer u naar de timerbediening gaat, verschijnt de momenteel resterende tijd die u kunt aanpassen.

**OPMERKING**

Met de Zoemerfunctie wordt de resterende tijdsduur permanent weergegeven op het scherm. Met deze geprogrammeerde functie is het niet mogelijk de tijdsduur of de totale geprogrammeerde bereidingstijd weer te geven.

Bereidingstijd programmeren

1. Selecteer een functie en een bereidingstemperatuur via de oven bedieningspaneel.
2. Druk op of tot het symbool op het scherm begint te knipperen en druk daarna op . De "0_00" indicatie verschijnt op het scherm.
3. Selecteer de tijdsduur waarna u wilt dat het alarm inschakelt door te drukken op of . U hoort 2 geluidssignalen om te bevestigen dat de tijdsduur werd ingesteld en dat de klok begint af te tellen vanaf de geselecteerde tijdsduur. Het symbool knippert.
4. Zodra de bereidingstijd afgelopen is, schakelt de oven uit en weerklinkt een

alarm en het symbool begint te knipperen.

5. Druk op om het alarm te stoppen en schakel het symbool uit. De oven schakelt opnieuw in.

6. Zet de knoppen in stand om de oven uit te zetten.

U kunt de resterende baktijd op elk moment wijzigen door op of te drukken totdat het symbool snel gaat knipperen. Druk vervolgens op om de tijd te wijzigen.

De eindtijd van de bereiding programmeren

1. Selecteer een bereidingsfunctie en een temperatuur.
2. Druk op of tot het symbool op het scherm begint te knipperen en druk daarna op . De "0_00" indicatie verschijnt op het scherm.
3. Selecteer de tijdsduur waarna u wilt dat het alarm inschakelt door te drukken op of . U hoort 2 geluidssignalen om te bevestigen dat de tijdsduur werd ingesteld en dat de klok begint af te tellen vanaf de geselecteerde tijdsduur. Het symbool knippert.
4. Aan het einde van de cyclus schakelt de oven automatisch uit en weerklinkt een alarm en het symbool begint te knipperen.
5. Druk op om het alarm te stoppen en schakel het symbool uit. De oven schakelt opnieuw in.

6. Zet de knoppen in stand om de oven uit te zetten.

U kunt de resterende baktijd op elk moment wijzigen door op of te drukken totdat

het symbool $\rightarrow|$ snel gaat knipperen. Druk vervolgens op OK om de tijd te wijzigen.

De bereidingstijd en eindtijd te programmeren

1. Selecteer een bereidingsfunctie en een temperatuur.
2. Druk op \ominus of \oplus tot het $\rightarrow|$ symbool op het scherm begint te knipperen en druk daarna op OK . De "0_00" indicatie verschijnt op het scherm.
3. Selecteer de bereidingstijd door \ominus of \oplus aan te raken. U hoort 2 pieptonen, de resterende tijdsduur verschijnt op het scherm en het $\rightarrow|$ symbool knippert.
4. Druk op OK om de optie te selecteren.
5. Druk op \ominus of \oplus tot het $\rightarrow|$ symbool op het scherm begint te knipperen en druk daarna op OK . De "0_00" indicatie verschijnt op het scherm.
6. Selecteer de eindtijd van de bereiding door te drukken op \ominus of \oplus .
7. De oven blijft losgekoppeld en de $\rightarrow|$ en $\rightarrow|$ symbolen lichten op. De oven is nu geprogrammeerd.
8. Wanneer het moment is aangebroken om te beginnen koken, schakelt de oven in en blijft hij werken gedurende de geprogrammeerde tijdsduur.
9. Tijdens de bereiding blijft de resterende bereidingstijd op het scherm en het $\rightarrow|$ symbool knippert langzaam.
10. Als de bereidingstijd afgelopen is, schakelt de oven uit, er weerklinkt een alarm en het $\rightarrow|$ symbool begint te snel knipperen.
11. Druk op OK om de zoemer te stoppen en schakel het $\rightarrow|$ symbool uit. De oven schakelt opnieuw in.

12. Zet de knoppen in stand OK om de oven uit te zetten.

U kunt de resterende baktijd op elk moment wijzigen door op \ominus of \oplus te drukken totdat het symbool $\rightarrow|$ snel gaat knipperen. Druk vervolgens op OK om de tijd te wijzigen.



MAGNETRON

1. Selecteer de magnetronfunctie.
2. Het scherm geeft standaard 00:30 (Snel starten functie) weer. Druk op \ominus of \oplus tot het scherm 1:00 weergeeft.
3. Druk op OK om te bevestigen.
4. Het scherm geeft de standaard bereidingstijd weer. Selecteer de gewenste bereidingstijd door te drukken op \ominus of \oplus .
5. Druk op OK om te bevestigen.
6. Het scherm geeft de standaard Vermogensinstelling weer. Selecteer de gewenste vermogensinstelling door te drukken op \ominus of \oplus .
7. Druk op OK om te bevestigen.
8. Druk op OK om de magnetron functie te starten met de gewenste parameters.

SNEL STARTEN

1. Selecteer de magnetronfunctie.
2. Druk op OK en de magnetron begint onmiddellijk te werken in de Magnetron functie aan het maximum vermogen gedurende 30 seconden.
3. Als de werkduur wilt verhogen, drukt u opnieuw op OK . Elke maal u deze toets indrukt, wordt de werkduur verhoogd met 30 seconden.

ONTDOOIEN VOLGENS TIJDSDUUR

1. Selecteer de magnetronfunctie.
2. Druk op \ominus of \oplus tot het  symbool verschijnt op het scherm.
3. Druk op  om de optie te selecteren.
4. Het scherm geeft de standaard ontdooitijd weer. Selecteer de gewenste bereidingstijd door te drukken op \ominus of \oplus .
5. Druk op  om de ontdooiën volgens tijdsduur functie te starten met de gewenste parameters.



OPMERKING





Raadpleeg de Bereidingsgids voor advies bij de ontdooiën tijdsduur.



INFORMATIE

Wanneer "Turn" op het scherm verschijnt, opent u de deur, draait u de etenswaren en druk u op  om door te gaan.

ONTDOOIEN VOLGENS GEWICHT

1. Selecteer de magnetronfunctie.
2. Druk op \ominus of \oplus tot het  KG symbool verschijnt op het scherm.
3. Druk op  om de optie te selecteren.
4. "F01" begint standaard te knipperen. Selecteer de gewenste ontdooi-optie door te drukken op \ominus of \oplus .
5. Druk op  om te bevestigen.
6. Het scherm geeft het standaardgewicht knipperend weer. Selecteer het gewenste gewicht door te drukken op \ominus of \oplus .
7. Druk op  om te bevestigen.

8. Druk op  om de ontdooiën volgens gewicht functie te starten met de gewenste parameters.

In de volgende tabel treft u de functieprogramma's voor het ontdooiën op gewicht aan, met de betreffende gewichtsbereiken en ontdooi- en rusttijden (om ervoor te zorgen dat het voedsel een gelijkmatige temperatuur heeft).



Programma	Voedsel	Gewicht (g)	Tijd (min)	Rusttijd (min)
F01	Vlees	0.10 – 2.00	2:10 – 43	20 – 30
F02	Gevogelte	0.10 – 2.50	2:20 – 58	20 – 30
F03	Vis	0.10 – 2.00	2 – 40	20 – 30
F04	Fruï	0.10 – 0.50	2:36 – 13	10 – 20
F05	Brood	0.10 – 0.80	2:25 – 19	10 – 20



INFORMATIE

Wanneer "Turn" op het scherm verschijnt, opent u de deur, draait u de etenswaren en druk u op  om door te gaan.

GECOMBINEERDE FUNCTIES

1. Selecteer een magnetron + conventionele ovenfunctie met de functie selectieschakelaar.
2. Het scherm geeft de standaard bereidingstijd weer. Druk op  om te selecteren.
3. Selecteer de gewenste bereidingstijd door te drukken op \ominus of \oplus .
4. Druk op  om te bevestigen.
5. Het scherm geeft de standaard Vermogensinstelling weer. Selecteer de gewenste vermogensinstelling door te drukken op \ominus of \oplus .
6. Druk op  om te bevestigen.

7. Druk op  om de functie te starten met de gewenste parameters.



OPMERKING

De temperatuur kan op elk moment worden gewijzigd door te draaien aan de temperatuur bedieningsknop.





OPMERKING

Het maximumvermogen dat kan worden geselecteerd is 600W.

Veiligheidsinstructies

VEILIGHEIDSBLOK

Deze functie kan op elk moment tijdens het gebruik van de oven worden ingeschakeld.

Druk hiervoor een tijdje op de toets  totdat u een pieptoon hoort en het symbool  op het scherm verschijnt. De klok is vergrendeld.



Als de oven is uitgeschakeld en u zet de kinderbeveiliging aan, dan zal de oven niet werken ook al selecteert u een bakfunctie.

Als u deze functie aanzet terwijl de oven in werking is, wordt alleen de bediening van de elektronische klok vergrendeld.

Om de functie uit te schakelen dient u een tijdje op de toets  te drukken totdat u een pieptoon hoort.

SHOWROOM MODUS

De showroom modus wordt gebruikt om klanten te tonen hoe de oven werkt zoals beschreven in elke functie, maar er is geen activering of verwarming belastingen.

Druk op  en  om de showroom modus in te schakelen.

Om de functie uit te schakelen, drukt u opnieuw op  en Als de oven is uitgeschakeld en u zet de kinderbeveiliging aan, dan zal de oven niet werken ook al selecteert u een bakfunctie.

Technische gegevens

SPECIFICATIE

- Spanning AC (zie typeplaatje)
- Vereist vermogen..... 3200 W
- Vermogen grill/ Maxigrill..... 1400 W/ 2500 W
- Vermogen magnetron..... 1000 W
- Vermogen magnetron..... 2450 MHz
- Afmetingen ommanteling (b×h×d)..... 455 x 595 x 562 mm
- Afmetingen binnenruimte (b×h×d)..... 475 x 365 x 232 mm
- Inhoud oven..... 40 l
- Gewicht..... 35,9 kg

60	وصف الجهاز	64	برمجة وقت الطهي و وقت إيقاف الطهي
60	لوحة التحكم	64	الميكرويف
60	وظيفة الرموز المختارة	65	البدأ السريع
61	وظائف الفرن	65	إزالة البرودة بالوقت
61	مستويات طاقة الميكرويف	66	المهام المشتركة
62	وصف شاشة العرض	66	تعليمات الأمان
62	ضبط الوقت	66	زر الأمان
63	إخفاء وإظهار التوقيت	66	وضع صالة العرض
63	إستخدام الفرن	66	الخصائص الفنية
63	وظائف الفرن	66	المواصفات
63	تشغيل مؤقت الفرن		
63	برمجة وقت الطهو		
64	برمجة وقت التوقف عن الطهي		

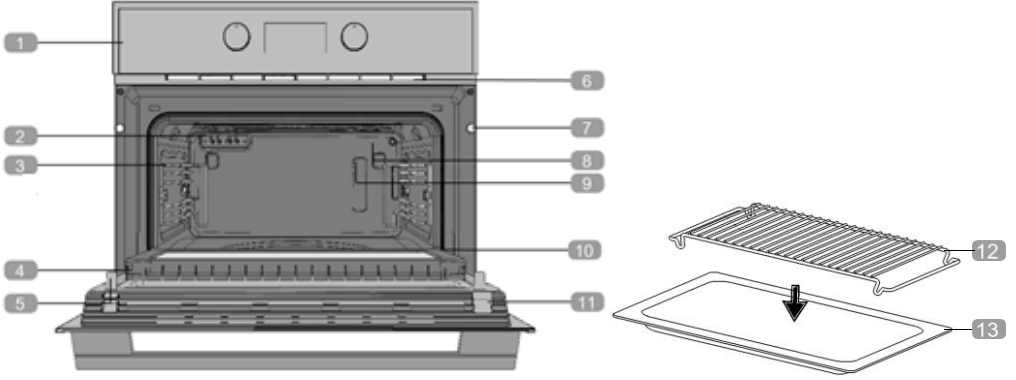

- | | | | |
|---|-------------------|----|--------------------|
| 1 | لوحة التحكم | 8 | مصباح |
| 2 | عنصر الشواء | 9 | لوحة الجدار الخلفي |
| 3 | صينية الدعم | 10 | مانع تسريب الفرن |
| 4 | مفصل | 11 | الباب |
| 5 | الزجاج الداخلي | 12 | شبكة الشواية |
| 6 | منفذ هواء للتبريد | 13 | علبة زجاجية |
| 7 | مثبت الوحدة | | |

لوحة التحكم

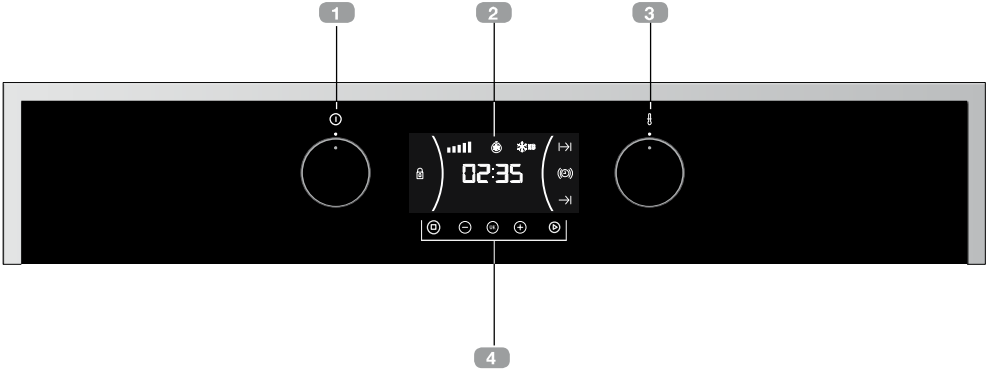

- | | | | |
|---|--------------------|---|---------------------------|
| 1 | وظائف التحكم رقمية | 3 | قرص الحكم في درجة الحرارة |
| 2 | شاشة العرض | 4 | مفاتيح تعمل باللمس |
| | | | وظيفة الرموز المختارة |



MLC 844 Model



وظائف الفرن

للحصول على معلومات إضافية على كيفية استخدام كل واحدة من الميزات ، راجع دليل الطهي المصاحب للفرن الخاص بك.



شواية



ميكرويف + شواية



زر إغلاق الفرن



ميكرويف

مستويات طاقة الميكرويف

طاقة إنتاج الميكرويف	الأطعمة
200	إزالة البرودة من الأطعمة الحساسة ، الحفاظ على الأطعمة ساخنة
400	الطهي بحرارة منخفضة ، سلق الأرز إزالة التجميد سريعاً ، تسخين أطعمة الأطفال
600	تسخين ، طهي الأطعمة
800	طهي الخضار ، والأطعمة تسخين ، طهي الأطعمة بعناية
1000	تسخين ، وطهي أجزاء صغيرة من الطعام تسخين سوائل سريعة

وظائف أخرى

السخان : يشير إلى أن الفرن ينقل الحرارة إلى الطعام

مؤقت إزارة البرودة : يضيء في حالة تشغيل وظيفة إزارة البرودة عن طريق الوقت.

إزارة البرودة بالوزن : يضيء في حالة تشغيل وظيفة إزارة البرودة بالوزن

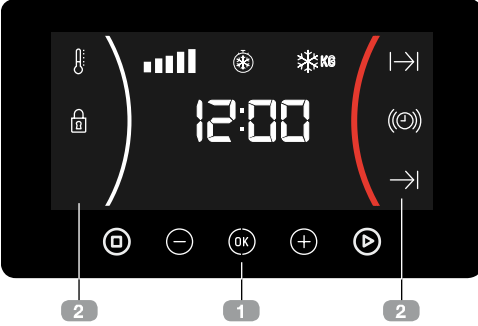

1 مفاتيح

- ⊖ (OK) ، و : ⊕ تمكنك من برمجة الوظائف.
- ▶ : تمكنك من بدء وظائف الطهي.
- ⊖ (OK) : تمكنك من إيقاف وظائف الطهي.

2 الرموز

Ⓞ) **مؤقت التحذير** : يضيء عند تحديد وقت/تشغيل المؤقت، يولد إشارة صوتية عندما يحين الوقت. لكن الفرن لا يتوقف عن العمل عند إنتهاء الوقت. ويمكن أيضاً استخدام هذه الوظيفة أثناء الطهي بالفرن.

⤴ و ⤵ **البرمجية**: تضيء للإشارة إلى أن الفرن مبرمج على (وقت الطهي أو وقت التوقف أو كلاهما)

- ⤴ و ⤵ **وقت الطهي**: يسمح لك هذا البرنامج ببرمجة وقت الطهي ، وبعد ذلك الوقت يتم إيقاف تشغيل الفرن تلقائياً.
- ⤴ و ⤵ **وقت توقف الطبخ**: يسمح لك هذا الإعداد ببرمجة وقت الطهي للتوقف ، وبعد ذلك سيتم إيقاف الفرن تلقائياً.

• وقت الطبخ والطهي: يتيح لك هذا الإعداد برمجة وقت الطهي ووقت إيقاف الطهي. فهو يعمل على تشغيل الفرن تلقائياً في الوقت المحدد ويعمل لفترة الطهي المحددة (وقت الطبخ). ثم يتوقف تلقائياً في الوقت المشار إليه (وقت توقف الطبخ).

🔒 **زر الأمان**: يعمل على إلغاء تفعيل مفاتيح اللمس ، مما يمنع إجراء أي تعديل بواسطة الأطفال الصغار.

⚠ تحذير

تتكيف حساسية مفاتيح اللمس باستمرار مع الظروف البيئية. تأكد من أن سطح لوحة التحكم نظيف وخالٍ من الإرساخات عند تشغيل الفرن. إذا لم تستجب الشاشة بشكل صحيح عند لمس المفاتيح ، فقم بفصل الفرن ليضع ثوان ثم قم بتوصيله مرة أخرى. يؤدي القيام بذلك إلى ضبط المستشعرات تلقائياً بحيث تتفاعل مرة أخرى مع التحكم بالإصبع.

ضبط الوقت

- عند توصيل الفرن ستري الساعة تضيء على 12:00
- اضغط على ⊖ أو ⊕ لضبط الساعات
- اضغط على (OK) لتأكيد الساعات.
- اضغط على ⊖ أو ⊕ لضبط الدقائق
- اضغط على (OK) لتأكيد الدقائق.
- إذا كنت ترغب في تعديل الوقت فاضغط على ⊖ أو ⊕. أو اضغط حتى يتم إضاءة الوقت ثم اضغط (OK) وقم باتباع التعليمات في النقاط السابقة.

⚠ تحذير

في حالة انقطاع التيار الكهربائي ، سيتم مسح إعدادات الساعة وستضيء الشاشة من جديد بـ 12:00. فقم بإعادة تعيينها وكذلك البرنامج مرة أخرى.

إخفاء وإظهار التوقيت

- إذا كنت ترغب في إخفاء التوقيت قم بالضغط على  لمدة 5 ثواني.

- إذا كنت ترغب في رؤية التوقيت مرة أخرى قم بالضغط على  لمدة 5 ثواني مرة أخرى.

إستخدام الفرن

وظائف الفرن

- بعد إعداد التوقيت ، يكون الفرن جاهزاً للاستخدام. حدد وظيفة الطهي باستخدام قرص تحديد الوظيفة ودرجة الحرارة باستخدام قرص التحكم في درجة الحرارة.

3. بمجرد أنتهاء الوقت. ستصدر إشارة صوتية لمدة 90 ثانية ويضى الرمز  بسرعة.



معلومة





في الطرازات ذات التحكم الإلكتروني في درجة الحرارة ، عند تشغيل مفتاح إختيار درجة الحرارة ، ستعرض الشاشة درجة الحرارة. بعد تحديد درجة الحرارة. سيظهر التوقيت تلقائياً.

معلومة

مع وظيفة الجرس ، لن يتوقف الفرن عند انتهاء الوقت.

4. قم بالضغط على أي مفتاح لإيقاف التنبيه، سيختفي الرمز .

- تلاحظ أن الرمز  يضى أثناء الطهي للإشارة إلى أن الحرارة تنتقل إلى الطعام. ويختفي هذا الرمز عند الوصول إلى درجة الحرارة المحددة.
- قم بضبط أدوات التحكم على  للقيام بإطفاء الفرن.

- إذا كنت ترغب في تعديل وقت الجرس ، فاضغط على  أو  حتى لا يضى  والساعات أيضاً؛ ثم اضغط على  وكرر الخطوات الموضحة. عند إدخال عنصر ضبط الوقت ، سيظهر الوقت المتبقي حالياً والذي ستتمكن من ضبطه.

معلومة







عندما تبدأ دورة الطهي ، سيعرض الفرن تلقائياً إجمالي وقت تقدم الدورة ، في حالة عدم ضبط وقت الطهي أو وقت إيقاف الطهي.

معلومة







مع وظيفة التنبيه ، سيظهر الوقت المتبقي بشكل دائم على الشاشة. ولاكن مع هذه الوظيفة المبرمجة ، لا يمكن عرض الوقت الفعلي المبرمج أو وقت الطهي الكامل المبرمج.

تشغيل مؤقت الفرن

برمجة الجرس :

1. أضغط  أو  حتى يبدأ الرمز  بالإضاءة ثم أضغط على  لظهور المؤشر 0.00 على الشاشة.
2. حدد الوقت الذي تريد بعده أن يصدر صوت التنبيه بالضغط على  أو . سوف تسمع صوتين للتأكيد على أنه قد تم ضبط الوقت وتبدأ الساعة في العد التنازلي من الوقت المحدد. سوف يضيء الرمز  ببطء.

برمجة وقت الطهو

1. حدد وظيفة ودرجة حرارة الطهي باستخدام أوامر الفرن.
2. اضغط على  أو  حتى يبدأ الرمز  الموجود على الشاشة في الإضاءة، ثم اضغط على . سيظهر المؤشر "0.00" على الشاشة.
3. حدد الوقت الذي تريد ظهور صوت التنبيه فيه بالضغط على  أو .

برمجة وقت الطهي و وقت إيقاف الطهي

1. حدد وظيفة الطهي ودرجة الحرارة.
 2. اضغط على (+) أو (-) حتى يبدأ الرمز |→| الموجود على الشاشة في الإضاءة، ثم اضغط على (OK). سيظهر المؤشر "0.00" على الشاشة.
 3. حدد وقت الطهي عن طريق الضغط على (+) أو (-) ستسمع صفيرتين ، وسيظهر الوقت المتبقي على الشاشة وسوف يضى الرمز |→| .
 4. اضغط (OK) لتحديد الإختيار.
 5. اضغط على (+) أو (-) حتى يبدأ الرمز |→| بالإضاءة على الشاشة ، ثم اضغط (OK) . سيظهر الوقت الحالي على الشاشة.
 6. حدد وقت انتهاء الطهي بالضغط على (+) أو (-) .
 7. اضغط (OK) لتحديد الإختيار.
 8. سيبقى الفرن مفصولاً عن طريق الرمز |→| و |←| . يتم الآن برمجة الفرن.
 9. عندما يحين وقت بدء الطهي ، سيتم تشغيل الفرن وسيعمل في الوقت المبرمج عليه.
 10. أثناء الطهي ، سيتم عرض وقت الطهي المتبقي وسيومض الرمز |→| .
 11. عند انتهاء وقت الطهي ، سيتوقف الفرن عن العمل ، وسيصدر صوت جرس ، وسيضى الرمز |→| .
 12. اضغط على أي مفتاح لإيقاف الجرس وإيقاف تشغيل الرمز |→| حينها سيتم تشغيل الفرن مرة أخرى.
 13. اضغط أدوات التحكم على الوضع ① . لإيقاف تشغيل الفرن.
- يمكنك تغيير وقت الطهي المتبقي في أي وقت عن طريق الضغط على (+) أو (-) حتى يبدأ الرمز |→| في الإضاءة بسرعة. ثم اضغط (OK) لتغيير الوقت.

برمجة وقت التوقف عن الطهي

1. حدد وظيفة الطهي ودرجة الحرارة.
 2. اضغط على (+) أو (-) حتى يبدأ الرمز |→| بالإضاءة على الشاشة ، ثم اضغط (OK) . سيظهر الوقت الحالي على الشاشة.
 3. حدد الوقت الذي ترغب في صدور صوت التنبيه بعده بالضغط على (+) أو (-) .
 4. اضغط (OK) للتأكيد. ستسمع صفيرتين للتأكد من أنه قد تم ضبط الوقت ويظهر وقت الطهي المحدد على الشاشة. سوف يضيء الرمز |→| ببطء.
 5. عند انتهاء دورة التشغيل ، سيقوم الفرن بإيقاف تشغيل نفسه ، وسوف يصدر صوت إنذار وسيضيء الرمز |→| بسرعة.
 6. اضغط على ② لإيقاف التنبيه وقم بإيقاف تشغيل الرمز |→| وبعدها سيتم تشغيل الفرن مرة أخرى.
 7. اضغط أدوات التحكم على الوضع ① . لإيقاف تشغيل الفرن.
- يمكنك تغيير وقت الطهي المتبقي في أي وقت عن طريق الضغط على (+) أو (-) حتى يبدأ الرمز |→| في الإضاءة بسرعة. ثم اضغط (OK) لتغيير الوقت.

الميكرويف

1. حدد وظيفة الميكرويف.
2. تعرض الشاشة 00:30 (وظيفة البدء السريع) بشكل افتراضي. قم بالضغط على (+) أو (-) حتى تظهر شاشة التوقيت 1:00.
3. اضغط (OK) للتأكيد.
4. تعرض الشاشة وقت الطهي الافتراضي. حدد وقت الطهي المطلوب بالضغط على (+) أو (-) .

إزالة البرودة بالوزن

1. حدد وظيفة الميكرويف.
2. اضغط على (+) أو (-) حتى يظهر الرمز  على الشاشة.
3. اضغط (OK) لتحديد الاختيار.
4. تعرض الشاشة "F01" مضمّن كإعداد افتراضي. حدد خيار إزالة البرودة المطلوب بالضغط على (+) أو (-).

البدأ السريع

1. حدد وظيفة الميكرويف.
2. اضغط على (+) وبيدأ الميكرويف على الفور في العمل في وظيفة الميكرويفت بأقصى طاقة لمدة 30 ثانية.
3. إذا كنت ترغب في زيادة وقت التشغيل اضغط (+) مرة أخرى. في كل مرة تضغط فيها على هذا المفتاح ، سيتم زيادة وقت التشغيل بمقدار 30 ثانية.

إزالة البرودة بالوقت

1. حدد وظيفة الميكرويف.
2. اضغط على (+) أو (-) حتى يظهر الرمز  على الشاشة.
3. اضغط (OK) لتحديد الاختيار.
4. تعرض الشاشة وقت إزالة البرودة الافتراضي . حدد وقت إزالة البرودة بالوقت المطلوب بالضغط على (+) أو (-) .
5. اضغط على (+) لبدء وظيفة إزالة البرودة بواسطة وظيفة الوقت مع المعايير المطلوبة.

يوضح الجدول التالي برامج إزالة البرودة بالوزن ، مع تحديد فواصل الوزن ، وإزالة البرودة وأوقات الوقوف (لضمان أن يكون الطعام في درجة حرارة موحدة):

البرنامج	الطعام	الوزن (كيلوجرام)	الوقت (دقيقة)	وقت التوقف (دقيقة)
F01	لحم	2.00 - 0.10	2:10 - 43	30 - 20
F02	دواجن	2.50 - 0.10	2:20 - 58	30 - 20
F03	سمك	2.00 - 0.10	2 - 40	30 - 20
F04	فاكهة	0.50 - 0.10	2:36 - 13	20 - 10
F05	خبز	0.80 - 0.10	2:25 - 19	20 - 10

معلومة

انظر دليل الطهي للحصول على المساعدة بشأن أوقات إزالة الجليد.

معلومة

عندما يظهر على الشاشة كلمة "تحويل Turn" ، قم بفتح الباب ، ثم تدوير الطعام ثم اضغط على (+) للإستمرار.

معلومة

عندما يظهر على الشاشة كلمة "تحويل Turn" ، قم بفتح الباب ، ثم تدوير الطعام ثم اضغط على (+) للإستمرار.

6. أضغط  لبدأ الوظيفة باستخدام الإعدادات المطلوبة.







معلومة

يمكن تغيير درجة الحرارة في أي وقت عن طريق تدوير قرص التحكم في درجة الحرارة.

معلومة

الطاقة القصوى التي يمكن اختبارها هي 600 واط.



المهام المشتركة

1. حدد وظيفة الميكروويف + الفرن التقليدية بواسطة محدد الوظيفة.
2. تعرض الشاشة وقت الطهي الافتراضي. حدد وقت الطهي المطلوب بالضغط على  أو .
3. أضغط  للتأكيد.
4. تعرض الشاشة إعداد الطاقة الافتراضي. حدد إعداد الطاقة المطلوب بالضغط على  أو .
5. أضغط  للتأكيد.

تعليمات الأمان





زر الأمان

يمكن اختيار هذه الوظيفة في أي وقت أثناء استخدام الفرن.

لتنشيط الوظيفة ، اضغط على  لبضع ثوان حتى تسمع صوتاً ، ويظهر الرمز  على الشاشة. "الفرن مغلق".
إذا كان الفرن مغلقاً وقمت بتنشيط وظيفة زر الأمان ، فلن يعمل الفرن حتى إذا تم اختيار وظيفة طهي.
إذا تم تنشيط هذه الوظيفة أثناء الطهي ، فسيؤدي ذلك إلى قفل الشاشة والمفاتيح فقط.

إلغاء تنشيط وظيفة زر الأمان ، اضغط على  لبضع ثوان حتى تسمع صوتاً.

وضع صالة العرض

يتم استخدام وضع صالة العرض في صالات العرض ، لإظهار للعملاء كيفية عمل الفرن كما هو موضح في كل وظيفة ، ولكن لا يقوم هذا الوضع بتنشيط أحمال التسخين.
لتفعيل وضع العرض اضغط  و .
لإلغاء تفعيل وضع العرض اضغط  و  مرة أخرى.

الخصائص الفنية

المواصفات

- فولتية التيار المتردد (راجع لوحة الخصائص)
- الطاقة المطلوبة 3200 وات
- طاقة الشواية/Maxigrill 1400 وات/ 2500 وات
- طاقة مخرج المايكروويف 1000 وات
- تردد المايكروويف 2450 ميجاهرتز
- الأبعاد الخارجية (العرض×الطول×العمق) x595x562x455 ملم
- الأبعاد الداخلية (العرض×الطول×العمق) x365x323x475 ملم
- سعة الفرن 40 لترًا
- وزن 35,9 كجم



www.teka.com
1632150-j



Cod. 3371253-00