

MOD.
DC7500 / DC7502

solac



DEPILADORA DE CERA
INSTRUCCIONES DE USO
WAX HAIR REMOVER
INSTRUCTIONS FOR USE
ÉPILATEUR À LA CIRE
MODE D'EMPLOI
WACHS EPILIERGERÄT
GEBRAUCHSANLEITUNG
DEPILADORA DE CERA
INSTRUÇÕES DE USO
DEPILATORE DI CERA
ISTRUZIONI PER L'USO
EPILEERAPPARAAT VOOR
ONTHARING MET WA
GEBRUIKSAANWIJZING

ODSTRAŇOVAČ CHLOUPKŮ
POM OCÍ VOSKU
NÁVOD K POUŽITÍ
DE PILATOR WOSKOWY
INSTRUKCJA OBSŁUGI
VOSKOVÝ DEPILÁTOR
NÁVOD NA POUŽITIE
VIASZOS SZŐRTELEN ÍTŐ
HASZNÁLATI UTASÍTÁS
ДЕ ПИЛАТОР С ВОСЪК
ИНСТРУКЦИЯ ЗА УПОТРЕБА
EPILATOR CU CEARĂ
INSTRUCȚIUNI DE UTILIZARE
جهاز الشمع لنزع الشعر
تعليمات

Fig. 1



Fig. 2



Fig. 3

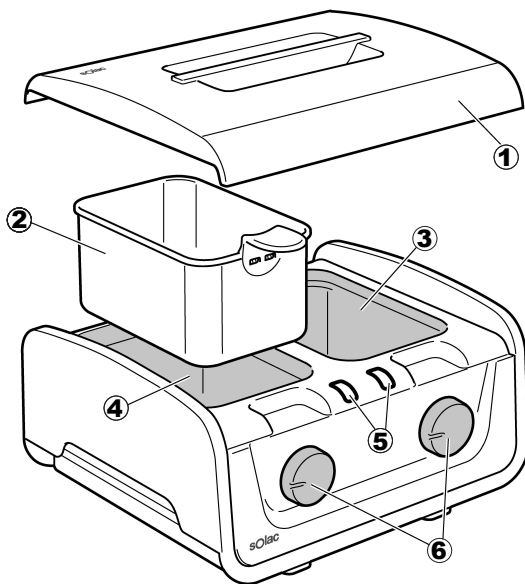

Fig. 4

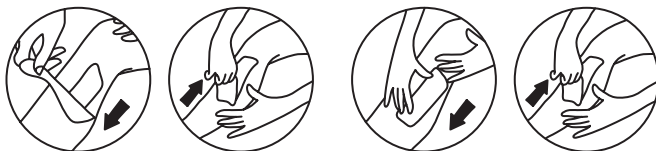

Fig. 5

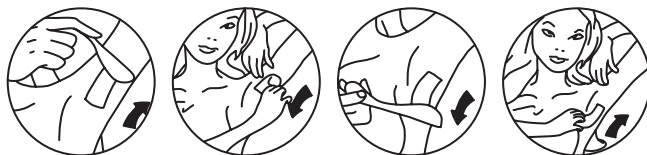

Fig. 6

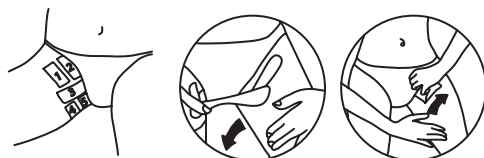

Fig. 7



DEPILADORA DE CERA

- Leer atentamente este folleto de instrucciones antes de poner el aparato en marcha y guardarlo para posteriores consultas. La no observación y cumplimiento de estas instrucciones pueden comportar como resultado un accidente.

1 SEGURIDAD

- Este aparato no debe ser utilizado por niños. Mantener el aparato y el cable fuera del alcance de los niños.
- Este aparato pueden utilizarlo personas con capacidades físicas, sensoriales o mentales reducidas o falta de experiencia y conocimiento, si se les ha dado la supervisión o formación apropiadas respecto al uso del aparato de una manera segura y comprenden los peligros que implica.
- Este aparato no es un juguete. Los niños deben estar bajo vigilancia para asegurar que no jueguen con el aparato.
- La limpieza y el mantenimiento a realizar por el usuario no deben realizarlos los niños sin supervisión.
- Este aparato está pensado únicamente para un uso doméstico, no para uso profesional o industrial. No está pensado para ser usado por clientes en entornos de hostelería de tipo alojamiento y desayuno, hoteles, moteles y otros entornos de

tipo residencial, tampoco en casas rurales, zonas de cocina reservadas para el personal en tiendas, oficinas y otros entornos de trabajo

- No sumergir o mojar el aparato. No usar si está en el agua.
- No utilice el aparato cerca de bañeras, duchas, lavabos u otros recipientes que contengan agua. Si cayera al agua, no intente cogerlo, desenchúfelo inmediatamente.



No introduzca nunca el cuerpo principal del aparato en agua u otro líquido, ni en el lavavajillas.

- Se pueden producir posibles lesiones por mal uso del aparato.
- La temperatura de las superficies accesibles puede ser elevada cuando el aparato está en funcionamiento.
- La superficie del elemento de calentamiento está sujeto a calor residual después de su uso.
- Si la conexión red está dañada, debe ser substituida, llevar el aparato a un Servicio de Asistencia Técnica autorizado. Con el fin de evitar un peligro, no intente desmontarlo o repararlo por sí mismo.
- No realice ninguna modificación ni reparación en el aparato.
- No utilice piezas o accesorios no suministrados o recomendados por solac.

- Antes de enchufar el aparato a la red eléctrica, compruebe que el voltaje indicado coincide con el de su hogar.
- Desenchufe el aparato siempre después de su uso y antes de desmontar o montar piezas y realizar cualquier tarea de mantenimiento o limpieza. Desenchúfelo también en caso de apagón. Cuando enchufe o desenchufe el aparato, debe estar desconectado.
- No cuelgue el aparato por el cable. Desenchufe el aparato tirando siempre de la clavija, nunca del cable.
- Evite que el cable de alimentación entre en contacto con aristas cortantes o superficies calientes. No deje el cable colgando por el borde de la mesa o encimera, para evitar que los niños tiren de él y hagan caer el aparato.
- Retire todas las bolsas de papel o de plástico, láminas plásticas, cartones y pegatinas eventuales que se encuentren dentro o fuera del aparato que sirvieron como protección de transporte o promoción de venta.
- No toque el aparato con las manos húmedas cuando esté en funcionamiento.
- No use el aparato nunca sobre superficies mojadas ni en el exterior.
- No se depile zonas sensibles como cejas, lunares, verrugas, heridas abiertas, cortes, quemaduras erupciones cutáneas, etc.
- Las personas insensibles al calor deben tener cuidado cuando usen el aparato.
- Evite las salpicaduras de agua en el cargador o el cable de alimentación.
- El aparato debe estar conectado a una toma de corriente con conexión a tierra adecuada.
- No lo use en áreas sensibles como las cejas, lunares, verrugas, heridas abiertas, cortes, quemaduras, etc.
- **No utilice nunca el aparato sin cera. El dispositivo está diseñado para fundir y calentar la cera depilatoria, si calienta la cuba vacía el dispositivo puede resultar dañado.**
- **No utilice el aparato con la tapa puesta. La tapa está diseñada para evitar la acumulación de polvo cuando el aparato no está siendo usado. Derretir cera con la tapa puesta, puede provocar daños en el aparato.**

2 Componentes principales

- 1 Tapa
- 2 Filtro (intercambiable).
- 3 Cuba 1
- 4 Cuba 2

- 5 Piloto luminoso.
- 6 Controles de regulación de temperatura.
- 7 Espátula

3 USO



Usar este aparato para eliminar el vello de las zonas deseadas del cuerpo. No es recomendable eliminar el vello de las axilas y las cejas en casa. Este tratamiento es mejor que lo realice una esteticista.



La depilación con cera caliente tiene la ventaja de reducir el crecimiento del vello.



Para obtener un resultado excelente, el vello deberá tener al menos una longitud de 2 a 3 milímetros y la piel deberá estar limpia sin crema ni talco

- 1 Conecte el aparato.
- 2 Quite la tapa y vierta las cápsulas de cera en la cuba 1 (200 gr. aproximadamente).
- 3 Ponga el regulador de temperatura de la cuba 1 en el modo de fundido de la cera (Fig. 1).



Se iluminará el piloto.



El regulador de temperatura de la cuba 2 estará en la posición "Min" (Fig. 2)

- 4 Mueva la cera con la espátula.
- 5 Cuando haya logrado la consistencia adecuada, reajuste el regulador de temperatura a la posición de depilación (Fig. 3). Se apagará el piloto.



Tras unos minutos el piloto se encenderá de nuevo y la cera estará a una temperatura adecuada para la depilación.

6 Mezcle la cera para asegurarse de que la temperatura es uniforme.

7 Usando la espátula coloque un poco de cera en el dorso de su mano para comprobar la temperatura. Si la considera adecuada para usted, puede comenzar la depilación.



Gracias al termostato, la temperatura de la cera se mantendrá constante.

- 8 Pase la mano a lo largo de las piernas con un movimiento a contrapelo para suavizar el vello.
- 9 Usando la espátula grande, extienda la cera en bandas de unos 6 cm. de longitud y 3 cm. de anchura.



La cera deberá aplicarse siempre en la dirección opuesta a la del crecimiento del vello.

- 10 Extracción del vello

- Esperar de 30 a 60 segundos hasta que la banda de cera esté seca al tacto.
- Mantener la piel tirante. Sujetar el extremo más grueso de la cera, y tirar de la tira hacia atrás lo más rápido que se pueda, en contra de la dirección que del crecimiento del vello (en piernas, desde el tobillo hasta la rodilla). (Fig. 4)
- Para calmar la piel inmediatamente después de quitar la tira, presionar sobre el área depilada con la mano.
- Usar un poco de cera usada o aceite para eliminar los restos de cera. Este tipo de cera no se quita con agua, jabón ni alcohol.

(Fig.4)

11 Coloque las bandas de cera usada en el filtro de la cuba 2 y coloque el regulador de cera de la cuba 2 en la posición de fundido de cera (Fig. 1).

12 Cuando la cera se haya fundido, fíltrela, límpiela y quite el filtro y colóquelo debajo de agua fría.

13 Si es necesario, coloque de nuevo el regulador de temperatura en la posición para depilación (Fig. 3).



Puede continuar la depilación usando la cera de la cuba 2, colocando entonces las bandas usadas en el filtro que ahora puede haber colocado en la cuba 1.

14 Después de la depilación, sustituya la cera gradualmente con las cápsulas de cera Solac.

15 Coloque los dos reguladores de temperatura en posición "Min" (Fig. 2) y deje que la cera se enfrie antes de guardar el aparato.

El uso de las axilas (Fig. 5)

- El vello de las axilas tiende a crecer en dos direcciones diferentes: la parte superior crece hacia arriba y la parte inferior, hacia abajo, por lo que tendrá que ser retirado en dos etapas.
- Levantar el codo hacia atrás para tensar la piel.
- Para la parte superior de la axila, aplicar la cera en capas hacia arriba, hacia el codo. Para la parte inferior de la axila, aplicar la la cera hacia abajo.

El uso de la línea del bikini (Fig. 6)

- Utilizar sólo en áreas pequeñas cada vez.
- Mantener la piel tensa, aplicar una capa de cera en la dirección del crecimiento del vello (en general, hacia la parte interna del muslo).

La eliminación del vello facial suave (Fig. 7)

- Para la eliminación del vello facial superfluo, aplicar un poco de cera, en una pequeña área y tirar muy suavemente.
- Para vello del labio superior, tirar de las bandas de cera en la dirección de la nariz.

Cuidado de la piel post-depilación

- La piel puede estar ligeramente roja después de la depilación. Esto es normal, duchar la zona con agua fría ayudará a calmar la piel.
- Aplicar aceite de bebé. El aceite de bebé le ayuda a eliminar la cera restante y a aliviar un poco la irritación. El enrojecimiento se desvanecerá en una hora aproximadamente.
- Si se siente un poco de irritación, presionar suavemente la piel con la mano. La molestia no debe durar, si dura, consulte con su médico.
- Es aconsejable aplicar un tónico para cerrar los poros y aplicar una crema hidratante después de eliminar el vello (si es posible, con aloe vera para calmar la piel)
- Exfoliar e hidratar la piel regularmente, para evitar los vellos enquistados.

4 LIMPIEZA Y MANTENIMIENTO

• ¡Importante! Antes de limpiar, el dispositivo estar desconectado.

- El aparato no requiere ningún mantenimiento específico.
- Si hay restos de cera sobre la superficie exterior, se puede quitar fácilmente con la uña.
- Para limpiar los restos de cera se puede usar un poco de aceite de bebé.



No utilizar objetos afilados para quitar la cera solidificada o limpiar la cuba.

- La cuba no requiere limpieza interna, cualquier cera restante puede ser recalentada en la próxima sesión de depilación con cera.



No limpiar la cuba con agua, el agua y el jabón no limpian la cera.

- El aparato debe guardarse siempre en posición horizontal.
- No sumergir el conector eléctrico en agua u otro líquido ni ponerlo bajo el grifo

Limpieza de la espátula

- No dejar la espátula en la cera.

- Limpiar la espátula después de cada uso
1. Retirar el exceso de cera de la espátula con el borde de la cuba.
 2. Usar un poco de aceite de bebé para eliminar el residuo de cera restante de la espátula.

3. Colocar la espátula limpia en la cuba, una vez esté fría la cera, para evitar que se extravíe.

Si desea limpiar el borde de la cuba después de su uso:

1. Hay que asegurarse de que la cuba se ha apagado, pero todavía está caliente
2. Usar un poco de aceite de bebé para eliminar cualquier exceso de cera del borde de la cuba.
3. Limpiar el borde con un paño limpio de cocina seco para eliminar el residuo de aceite.
4. Dejar enfriar el aparato antes de guardar.

5 ANOMALÍAS Y REPARACIÓN

- En caso de avería llevar el aparato a un Servicio de Asistencia Técnica autorizado. No intente desmontarlo o repararlo ya que puede existir peligro.

Para las versiones EU del producto y/o en el caso de que en su país aplique:

6 ECOLOGÍA Y RECICLABILIDAD DEL PRODUCTO

- Los materiales que constituyen el envase de este aparato, están integrados en un sistema de recogida, clasificación y reciclado de los mismos. Si desea deshacerse de ellos, puede utilizar los contenedores públicos apropiados para cada tipo de material.
- El producto está exento de concentraciones de sustancias que se puedan considerar dañinas para el medio ambiente.



Este símbolo significa que si desea deshacerse del producto, una vez transcurrida la vida del mismo, debe depositarlo por los medios adecuados a manos de un gestor de residuos autorizado para la recogida selectiva de Residuos de Aparatos Eléctricos y Electrónicos (RAEE).

Este aparato cumple con la Directiva 2014/35/EU de Baja Tensión, con la Directiva 2014/30/EU de Compatibilidad Electromagnética, con la Directiva 2011/65/EU sobre restricciones a la utilización de determinadas sustancias peligrosas en aparatos eléctricos y electrónicos y con la Directiva 2009/125/EC sobre los requisitos de diseño ecológico aplicable a los productos relacionados con la energía.

WAX HAIR REMOVER

- Read these instructions carefully before using the appliance.

This manual is an integral part of the product. Keep it in a safe place for future reference.

1 SAFETY INSTRUCTIONS

- This appliance shall not be used by children. Keep the appliance and its cord out of reach of children.
- Appliances can be used by persons with reduced physical, sensory or mental capabilities or lack of experience and knowledge if they have been given supervision or instruction concerning use of the appliance in a safe way and understand the hazards involved.
- Children shall not play with the appliance.
- This appliance is intended for household use only, not for professional or industrial use. It is not intended to be used by clients in hotel type accommodation environments, bed and breakfasts, hotels, motels or other residential environments, nor in kitchen areas reserved for staff in shops, offices and other workplaces.
- Do not immerse or wet the appliance. Do not use while in water.
- Do not leave it in places where there is a danger it might fall into water. If it should fall into water, do NOT try and pick it up: Unplug it immediately.



Never immerse the appliance in water or any other liquid, and do not put it in the dishwasher.

- Potential injury from misuse.
- The temperature of accessible surfaces may be high when the appliance is operating.
- The heating element surface is subject to residual heat after use.
- If the power cord is damaged, it must be replaced by a cord or special unit that the manufacturer or your after-sales service will provide.
- Do not make any modifications or repairs to the appliance. In the event of any anomaly in the cord or any other part of the appliance, do not use it and take it to an authorized service centre.
- Do not use any parts or accessories not supplied or recommended by SOLAC.
- Before plugging the appliance into the mains, check that the indicated voltage is the same as in your home.
- Never pull the cord or use it to hang up the appliance. Always unplug the appliance by pulling the connection pin, and not the cord.
- Make sure the cord does not come into contact with sharp edges or hot surfaces. Do not leave the cord hanging over the edge of a table or worktop, to prevent children from pulling it and causing the appliance to fall.
- Remove all elements from the inside or outside of the appliance used for protection during transport or for sales promotions, such as paper or plastic bags, plastic sheets, cardboard and stickers.
- Never leave the appliance exposed to the elements.
- Avoid splashing water on the charger or the power cord.

- Do not touch the appliance with wet hands when in operation.
- Do not use the appliance on wet surfaces or outdoors.
- The appliance must be connected to a power socket with a suitable ground connection.
- Do not use on sensitive areas such as eyebrows, moles, warts, open wounds, cuts, burns, etc.
- People insensitive to heat must be careful when they use the device.
- **Never use the appliance without wax. The device is designed to melt and heat depilatory wax, whether empty pot heats the device may be damaged.**
- **Do not use with the lid on. The lid is designed to prevent the accumulation of dust when the machine is not being used. Melt wax with the lid on, may cause damage to the device.**

2 MAIN COMPONENTS

- | | |
|---|----------------------------------|
| 1 | Lid |
| 2 | Filter (removable). |
| 3 | tub 1 |
| 4 | tub 2 |
| 5 | light . |
| 6 | temperature regulation controls. |
| 7 | Spatula |

3 OPERATION

 Use this appliance to remove hair from the desired areas of the body. It is not advisable to remove hair from the armpits and eyebrows at home. This treatment should be left to a beautician.

 Hot wax hair removal has the advantage of reducing the rate of hair growth.

 To obtain an excellent result, hair should be at least 2 to 3 millimetres in length and skin should be clean without cream or talc.

- 1 Plug in the appliance.
- 2 Remove lid and pour the capsules of wax into tub 1 (approx. 200 gr.).
- 3 Set the tub's temperature regulator to wax melting mode (Fig. 1).

 The light will then come on.

 The temperature regulator of vat 2 will be in the "stop" setting (Fig. 2).

4 Stir the wax now and again with the spatula.

5 When it has taken on the consistency of a thick syrup, re-adjust the temperature regulator to hair removal setting (Fig. 3). The light will go out.

 After a few minutes the light will come on again and the wax should be at a suitable temperature for hair removal.

6 Mix the wax to ensure an even temperature throughout.

7 Using the spatula place a little wax on the back of your hand to test the temperature. If this is suitable for you, you may begin hair removal.

 Thanks to the thermostat, the temperature of the wax will remain constant.

8 Run your hand along your legs using an upward motion to flatten out the hairs.

9 Using the large spatula, spread out the wax in strips of approximately 6 cm in length and 3 cm in width.

 Wax should always be applied in the opposite direction to the growth of the hair.

10 Removing the wax

- Wait for 30 to 60 seconds until the wax strip becomes dry to the touch.
- Hold your skin taut. Grasp the thicker end of the wax, and pull the strip back as quickly as you can, against the direction the hair grows (from ankle to knee). Pull the strip back on itself, close to the skin rather than away from it. (Fig. 4)
- To soothe the skin immediately after you remove the strip, press the area with your hand.
- Use some used wax or oil to remove wax traces. This wax doesn't come out with water, soap or alcohol.

(Fig. 4)

11 Place the strips of used wax in the filter in tub 2 and set tub 2's temperature regulator to wax melting mode (Fig. 1).

12 When the wax has melted, filter it, clean, then remove the filter and place it under cold water.

13 If necessary, put back the temperature regulator to the hair removal setting (Fig. 3).

 You may continue hair removal by using the wax in tub 2, then placing the used strips in the filter which you have now placed into tub 1.

14 After hair removal, gradually top up the wax with Solac wax capsules.

15 Set the two temperature regulators to "stop" (Fig. 2), and let the wax cool down before putting away the appliance.

Using on your underarms(Fig. 5)

- Underarm hair tends to grow in two different directions: the upper part grows upwards, and the lower part downwards – so it will need to be removed in two stages.
- Lift the elbow up and well back to tighten the skin.
- Use the spatula to apply the wax.
- For the upper part of the underarm, apply the wax in layers upwards towards the elbow. For the lower part of the underarm, stroke the wax downwards.

Using on your bikini line(Fig. 6)

- Only use on small areas at a time.
- Holding the skin taut, use the correct end of the spatula to apply a layer of wax in the direction of hair growth (generally towards the inner thigh).

Removal of downy facial hair (Fig. 7)

- For the removal of superfluous facial hair, use a very gentle touch.
- For downy hair on the upper lip, pull the wax strips in the direction of the nose.

Skin care after waxing

- Skin may be slightly red after waxing. This is normal, but bathing the area with cool water will help to soothe.
- Apply baby oil. Baby oil helps you remove the remaining wax and you will relieve some of the pain. Any redness will fade in an hour
- If you feel a bit of irritation, don't scratch. Instead, gently press your skin with your hand. Any discomfort shouldn't last – if it does, see your doctor.
- It is advisable to apply a tonic to close the pores and a good moisturizing cream after removing hair.
- If you tend to get ingrown hairs, it helps to exfoliate and moisturize your skin regularly.

4 CLEANING AND MAINTENANCE

- **Before cleaning, ensure that the device is unplugged.**

- The appliance does not require any specific maintenance.

- If occasionally, a little wax has run onto the outer surface, you can easily remove it with your finger nail.



Do not use a sharp object to remove solidified wax or clean the pot.

- The pot doesn't require internal cleaning as any remaining wax can be reheated for your next waxing session.

- Do not clean the left over wax in the pot as the pot is designed to reheat the remaining wax for the next session.



Do not allow contact with or immerse the pot in water. The wax is not water rinsable. Water and soap will not clean the wax. Use some baby oil.

- The appliance must always be stored horizontally.
- Never submerge the connector in water or any other liquid or place it under running water

Cleaning the spatula after each use:

- Do not leave the spatula in the wax.

1. Remove excess wax from the spatula using the rim of the pot.
2. Use some baby oil to remove the remaining wax residue from the spatula
3. Wipe the spatula with a clean piece of dry kitchen cloth to remove the oil residue.
4. Place the clean spatula into the pot for storage.

If you want to clean the rim of the pot after use:

1. Ensure the pot has been switched off but is still warm
2. Use some baby oil to remove any excess wax from the rim of the pot.
3. Wipe the rim of the pot with a clean piece of dry kitchen cloth to remove the oil residue.
5. Leave the pot to cool then store pot away until next use

5 ANOMALIES AND REPAIR

- Take the appliance to an authorised technical support service if problems arise. Do not try to dismantle or repair without assistance, as this may be dangerous.

For EU product versions and/or in case that it is requested in your country:

6 ECOLOGY AND RECYCLABILITY OF THE PRODUCT

- The materials of which the packaging of this appliance consists are included in a collection,

classification and recycling system. Should you wish to dispose of them, use the appropriate public recycling bins for each type of material.

The product does not contain concentrations of substances that could be considered harmful to the environment



■ This symbol means that in case you wish to dispose of the product once its working life has ended, take it to an authorised waste agent for the selective collection of waste electrical and electronic equipment (WEEE)

This appliance complies with Directive 2014/35/EC on Low Voltage, Directive 2014/30/EC on Electromagnetic Compatibility, Directive 2011/65/EU on the restrictions of the use of certain hazardous substances in electrical and electronic equipment and Directive 2009/125/EC on the ecodesign requirements for energy-related products

ÉPILATEUR À LA CIRE

-Lisez attentivement ce mode d'emploi avant d'utiliser l'appareil.

Ce manuel fait partie du produit.

Conservez-le dans un lieu sûr afin de pouvoir le consulter ultérieurement.

1 ATTENTION

- L'appareil ne doit pas être utilisé par des enfants. Tenir l'appareil hors de la portée des enfants.
- Cet appareil peut être utilisé par des personnes disposant de capacités physiques, sensorielles ou mentales réduites ou présentant un manque d'expérience et de connaissances uniquement si elles sont sous surveillance ou si la formation appropriée relative à l'utilisation de l'appareil en toute sécurité et aux risques encourus leur a été fournie.
- Cet appareil n'est pas un jouet. Les enfants doivent être surveillés afin de s'assurer qu'ils ne jouent pas avec l'appareil.
- Les enfants ne doivent pas nettoyer et intervenir sur l'appareil sans la supervision d'un adulte.
- Cet appareil est uniquement destiné à un usage domestique, et non à un usage professionnel ou industriel. Il n'a pas été conçu pour être utilisé par les clients dans les environnements de type chambre

d'hôtes, hôtels, motels et autres environnements de type résidentiel. Il ne convient pas non plus aux habitations rurales, zones de cuisine réservées au personnel en magasins, bureaux et autres lieux de travail. Baignoire, d'un lavabo, d'une douche ou de tout récipient contenant de l'eau. S'il tombe dans l'eau, N'ESSAYEZ PAS de le rattraper. Débranchez-le immédiatement



Ne trempez pas l'appareil dans l'eau ou dans tout autre liquide et ne le mettez pas au lave-vaisselle.

- Blessures potentielles d'une mauvaise utilisation.
- La température des surfaces accessibles peut être élevée lorsque l'appareil est en marche.
- La surface de l'élément chauffant est soumise à la chaleur résiduelle après utilisation.
- Si le cordon d'alimentation est endommagé, il devra être remplacé par le fabricant, par un service après-vente ou par tout professionnel agréé afin d'écartier tout danger.
- Cet appareil est destiné uniquement à un usage domestique, non industriel. Tout usage autre que celui indiqué pourrait s'avérer dangereux.

- Ne modifiez ni ne réparez jamais l'appareil. Si vous constatez une anomalie sur le cordon ou une autre partie de l'appareil, ne l'utilisez pas et amenez-le à un centre de service technique agréé.
- N'utilisez pas de pièces ni d'accessoires non fournis ou recommandés par SOLAC.
- Avant de brancher l'appareil au secteur, vérifiez que la tension indiquée correspond bien à celle de votre logement.
- Débranchez toujours l'appareil après usage et avant de démonter ou de monter des pièces et d'effectuer toute opération d'entretien ou de nettoyage. Débranchez-le également en cas de coupure de courant.
- Lorsque vous branchez ou débranchez l'appareil, celui-ci doit être en position «arrêt».
- Ne tirez jamais sur le câble et ne suspendez pas l'appareil par le câble. Débranchez l'appareil en tirant toujours sur la prise, jamais sur le cordon.
- Prenez garde à ce que le cordon d'alimentation n'entre pas en contact avec des éléments tranchants ou des surfaces chaudes.
- Ne laissez pas le cordon pendre au bord de la table ou du plan de travail afin d'éviter que les enfants ne tirent dessus et ne le fassent tomber.
- Retirez tous les sachets en papier ou en plastique, les films plastiques, les cartons et autocollants éventuels apposés sur l'appareil ou à l'extérieur lui servant de protection pendant le transport ou pour sa promotion
- Ne touchez pas l'appareil en marche avec les mains humides.
- Ne l'utilisez jamais sur des surfaces mouillées ni à l'extérieur.
- Ne vous épiliez pas les zones sensibles telles que : cils, grains de beauté, verrues, plaies ouvertes, coupures, brûlures, etc.
- Les personnes insensibles à la chaleur doivent utiliser l'appareil avec précaution
- **Ne pas utiliser l'appareil sans cire. Le dispositif est conçu pour faire fondre et chauffer la cire dépilatoire. En cas d'utilisation avec réservoir vide, l'appareil pourrait subir des dommages.**
- **Ne pas utiliser l'appareil avec le couvercle posé. Le couvercle a été dessiné pour éviter l'accumulation de poussière quand l'appareil n'est pas utilisé. Faire fondre la cire avec le couvercle posé risque d'endommager l'appareil.**

2 PRINCIPAUX COMPOSANTS

- 1 Couvercle
- 2 Filtre (amovible)

- 3 Cuve 1
- 4 Cuve 2
- 5 Voyant lumineux
- 6 Commandes de régulation de température
- 7 Spatule

3 UTILISATION

 Utilisez cet appareil pour épiler la partie du corps voulue. Il n'est pas conseillé de pratiquer soi-même l'épilation des aisselles et des sourcils. Ce soin doit être laissé à une esthéticienne.

 L'épilation il la cire chaude à l'avantage de diminuer la vitalité du système pileux.

 Pour obtenir un excellent résultat. il faut que les poils aient au moins une longueur de 2 à 3 millimètres et que la peau soit propre. sans crème ni talc.

1 Brancher l'appareil.

2 Retirer le couvercle et verser les pastilles de cire dans la cuve n.° 1 (approx. 200 gr.).

3 Positionner le régulateur de température de la cuve 1 en mode fusion de la cire (Figure 1).

 Le voyant s'allume alors.

 Le régulateur de température de la cuve 2 est en position ARRÊT (Figure 2).

4 Remuer de temps en temps la cire avec la spatule.

5 Lorsque la consistance d'un sirop épais est obtenue. ramener le régulateur de température sur la position EPILATION (Figure 3). Le voyant lumineux s'éteint.

 Après quelques minutes. le voyant se rallume, la cire est à bonne température pour l'épilation.

6 Mélanger la cire pour que sa température soit homogène.

7 Déposer un peu de cire avec la spatule sur le dos de votre main pour tester sa température. Si celle-ci vous convient, vous pouvez commencer l'épilation.

 Grâce au thermostat, la cire restera à température constante.

8 Passez la main sur vos jambes, de bas en haut. pour redresser les poils.

9 A l'aide de la grande spatule, étendre la cire en bandes de 6 cm de long et de 3 cm de large environ.



L'application doit toujours être faite dans le sens inverse de la pousse des poils.

10 Retrait des poils

- Patienter de 30 à 60 secondes jusqu'à ce que la bande de cire soit sèche au toucher.
- Maintenir la peau tendue. Saisir l'extrémité la plus épaisse de la cire et tirer la bande le plus rapidement possible, dans le sens inverse de la croissance des poils (sur les jambes, de la cheville vers le genou). (Fig. 4)
- Pour calmer la peau immédiatement après le retrait de la bande, appuyer sur la zone épilée avec la main.
- Utiliser un peu de cire usagée ou d'huile pour éliminer les résidus de cire. Ce type de cire ne peut pas être éliminé à l'eau, au savon ou à l'alcool.

(Fig.4)

11 Déposer les bandes de cire utilisées dans le filtre placé dans la cuve 2 et positionner le régulateur de température de celle-ci en mode fusion de cire (Figure 1).

12 Lorsque la cire est fondue, la filtrer, puis retirer le filtre pour le nettoyer en le passant sous l'eau froide.

13 Si nécessaire, ramener le régulateur de température sur la position EPILATION (Figure 3).



Vous pouvez continuer l'épilation en utilisant la cire de la cuve 2, déposant alors les bandes utilisées dans le filtre que vous aurez placé dans la cuve 1.

14 Après l'épilation, compléter éventuellement la cire avec des pastilles de cire Solac.

15 Positionner les deux régulateurs de température sur ARRÊT (Figure 2) et laisser refroidir la cire avant de ranger l'appareil.

Utilisation sur les aisselles (Fig. 5)

- Les poils des aisselles ont tendance à pousser dans deux directions différentes : la partie supérieure vers le haut et celle inférieure vers le bas. Ils devront donc être épilés en deux étapes.
- Soulever le coude vers le haut pour tendre la peau.
- Pour la partie supérieure de l'aisselle, appliquer une couche de cire vers le haut, en direction du coude.
- Pour la partie inférieure de l'aisselle, appliquer la cire vers le bas.

Utilisation pour l'épilation du maillot (Fig. 6)

- Utiliser la cire petite zone par petite zone.

- Maintenir la peau tendue, appliquer une couche de cire dans le sens de la croissance des poils (en général, vers la partie interne de la cuisse).

Épilation douce du visage (Fig. 7)

- Pour l'élimination des poils superflus, appliquer un peu de cire sur une petite zone du visage et tirer très doucement.
- Pour les poils de la lèvre supérieure, tirer les bandes de cire en direction du nez.

Soins de la peau après l'épilation

- La peau pourrait être légèrement rouge après l'épilation. Ceci est tout à fait normal, passer la zone sous l'eau froide contribuera à apaiser la peau.
- Appliquer de l'huile pour bébé. L'huile pour bébé aide à éliminer les résidus de cire et à soulager l'irritation. La rougeur s'estompera en environ une heure.
- En présence d'irritation, appuyer doucement sur la peau avec votre main. La gêne ne devrait pas durer. Le cas échéant, consulter votre médecin.
- Après l'épilation, il est recommandé d'appliquer un tonique pour fermer les pores ainsi qu'une crème hydratante (si possible, à l'AloeVera pour apaiser la peau).
- Exfolier et hydrater la peau régulièrement pour éviter les poils incarnés.

4 NETTOYAGE ET ENTRETIEN

Important ! Avant de procéder au nettoyage de l'appareil, il est important de le débrancher.

- L'appareil ne nécessite pas d'entretien spécifique.
- En présence de cire sur la surface extérieure, celle-ci peut facilement être retirée en grattant avec l'ongle.
- Pour éliminer les résidus de cire, il est possible d'utiliser un peu d'huile pour bébé.



Ne pas utiliser d'objets pointus pour retirer la cire solidifiée ou nettoyer le réservoir.

- Le réservoir ne nécessite pas de nettoyage interne, la cire encore à l'intérieur peut être utilisée pour la prochaine session d'épilation à la cire.



Ne pas nettoyer le réservoir à l'eau. L'eau et le savon ne permettent pas d'éliminer la cire.

- L'appareil doit toujours être rangé horizontalement.
- Ne jamais l'immerger dans l'eau ou dans tout autre liquide

Nettoyage de la spatule

- Ne pas laisser la spatule dans la cire.

- Nettoyer la spatule après chaque utilisation
- 1. Éliminer l'excès de cire sur la spatule en la passant sur le bord du réservoir.
- 2. Utiliser un peu d'huile pour bébé pour enlever les résidus de cire de la spatule.
- 3. Mettre la spatule propre dans le réservoir, après que la cire ait refroidi afin d'éviter de la perdre.

S'il est souhaité nettoyer le bord du réservoir après utilisation :

1. Vérifier tout d'abord que le réservoir est éteint, mais encore chaud.
2. Utiliser un peu d'huile pour bébé pour retirer les résidus de cire se trouvant sur le bord du réservoir.
3. Nettoyer le bord du réservoir avec un torchon sec et propre pour éliminer les résidus d'huile.
4. Laisser refroidir l'appareil complètement avant de le ranger.

5 ANOMALIES ET REPARATION

- En cas de panne, remettre l'appareil à un service d'assistance technique autorisé. Ne pas tenter de procéder aux réparations ou de démonter l'appareil; cela implique des risques.

Pour les produits de l'Union Européenne et (ou) conformément à la réglementation en vigueur de votre pays d'origine :

6 ÉCOLOGIE ET RECYCLAGE DU PRODUIT

- Les matériaux constituant l'emballage de cet appareil doivent être collectés conformément aux lois en vigueur en termes de ramassage, triage et recyclage. Si vous souhaitez vous défaire du produit, merci de bien vouloir utiliser les conteneurs publics appropriés à chaque type de matériau.

- Le produit ne contient pas de substances concentrées susceptibles d'être considérées comme nuisibles à l'environnement.



■ - Ce symbole signifie que si vous souhaitez vous débarrasser de l'appareil, en fin de vie utile, celui-ci devra être consigné, en prenant les mesures adaptées, à un centre agréé de collecte sélective des déchets d'équipements électriques et électroniques (DEEE).

Cet appareil est conforme à la Directive 2014/35/EC sur la basse tension, la Directive 2014/30/EC sur la compatibilité électromagnétique et la Directive 2011/65/UE relative à la limitation d'usage de certaines substances dangereuses dans les appareils électriques et électroniques et à la Directive 2009/125/EC sur les conditions de conception écologique applicable aux produits en rapport avec l'énergie

WACHS EPILIERGERÄT

-Lesen Sie diese Anweisungen vor Inbetriebnahme des Gerätes aufmerksam durch.

Diese Bedienungsanleitung ist Bestandteil des Produkts. Bewahren Sie sie an einem sicheren Ort zum späteren Nachlesen auf.

1

**SICHERHEITSEMPFEHLUNG
N UND -HINWEISE**

- Dieses Gerät darf nicht von Kindern verwendet werden. Das Gerät und sein Netzkabel sind außer Reichweite von Kindern zu halten.
- Dieses Gerät darf nicht von Personen mit eingeschränkter Wahrnehmung, verminderten physischen oder geistigen Fähigkeiten oder von Personen mit mangelhaften Erfahrungen und Kenntnissen verwendet werden, sofern sie nicht durch eine für ihre Sicherheit verantwortliche Person beaufsichtigt werden oder bei der Bedienung angeleitet werden und die möglichen Gefahren verstehen.
- Dieses Gerät ist kein Spielzeug. Kinder nicht unbeaufsichtigt lassen, um sicherzustellen, dass sie das

Gerät nicht als Spielzeug verwenden

- Die benutzerseitige Reinigung und Instandhaltung darf nicht von Kindern ohne entsprechende Aufsicht vorgenommen werden.
- Dieses Gerät ist nur für den häuslichen Gebrauch vorgesehen, nicht für die professionelle oder industrielle Nutzung. Das Gerät ist nicht für die Benutzung durch Kunden in Hoteleinrichtungen des Typs Bed&Breakfast, Hotel, Motel oder anderen Unterkunftsarten vorgesehen. Dasselbe gilt für Landpensionen sowie Personalküchen in Geschäften, Büros oder anderen Arbeitsstätten.
- Nicht in der Nähe von Badewannen, Waschbecken, Duschen oder sonstigen Behältern mit Wasser verwenden. Sollte das Gerät ins Wasser fallen, versuchen Sie NICHT, es herauszunehmen. Trennen Sie es sofort vom Netz.



Das Gerät nicht in Wasser oder andere Flüssigkeiten tauchen und nicht in der Spülmaschine reinigen.

- Mögliche Verletzungen durch Missbrauch.
 - Das Heizelement Oberfläche ist nach dem Gebrauch unter Restwärme.
 - Die Temperatur der zugänglichen Oberflächen hoch sein kann, wenn das Gerät in Betrieb ist.
 - Sollte das Netzkabel beschädigt sein, darf es vorsichtshalber nur vom Hersteller, seinem autorisierten Kundendienst oder ähnlichem Fachpersonal ausgetauscht werden.
- Dieses Gerät ist ausschließlich für den Hausgebrauch und nicht für gewerbliche Zwecke bestimmt. Jede andere Verwendung als die vorgesehene kann gefährlich sein.
 - Nehmen Sie keine Änderungen oder Reparaturen am Gerät vor. Benutzen Sie das Gerät nicht im Falle eines Defekts am Netzkabel oder einem anderen Geräteteil und bringen Sie es zu einem autorisierten Kundendienst.
 - Verwenden Sie ausschließlich von SOLAC gelieferte oder empfohlene Teile bzw. Zubehör.
 - Vergewissern Sie sich vor dem Netzanschluss des Geräts, dass die angegebene Netzspannung mit derjenigen Ihres Haushalts übereinstimmt.
 - Trennen Sie das Gerät nach dem Gebrauch, vor dem Abnehmen bzw. Aufsetzen eines Teils sowie vor jeder Reinigung oder Wartung stets vom Netz. Bei Stromausfall ebenfalls vom Netz trennen. Das Gerät muss ausgeschaltet sein, wenn Sie es an das Netz anschließen oder vom Netz trennen.
 - Ziehen Sie nicht am Kabel bzw. hängen Sie das Gerät nicht am Kabel auf. Ziehen Sie stets am Netzstecker, nicht am Kabel, wenn Sie das Gerät vom Netz trennen.
 - Achten Sie darauf, dass das Netzkabel nicht mit scharfen Kanten oder heißen Flächen in

Berührung kommt. Lassen Sie das Kabel nicht über die Tischkante bzw. Abstellfläche hängen, um zu verhindern, dass Kinder daran ziehen und das Gerät zu Boden fällt.

- Entfernen Sie alle Papier- und Kunststoffbeutel, Kunststofffolien, Kartons bzw. Aufkleber in oder am Gerät, die als Transportschutz oder Werbungselemente dienen mit scharfen Kanten oder heißen Flächen in Berührung kommt. Lassen Sie das Kabel nicht über die Tischkante bzw. Abstellfläche hängen, um zu verhindern, dass Kinder daran ziehen und das Gerät zu Boden fällt.
- Das Gerät während des Betriebs nicht mit feuchten Händen berühren.
- Stellen Sie das Gerät niemals auf nassen Oberflächen oder im Freien auf.
- Behandeln Sie mit dem Haarentferner keine empfindlichen Stellen, wie z. B. Augenbrauen, Leberflecke, Warzen, offene Wunden, Schnittwunden, Verbrennungen usw.
- Wärmeunempfindliche Personen sollten bei der Verwendung des Gerätes Vorsicht walten lassen.
- **Verwenden Sie das Gerät niemals ohne Wachs. Dieses Gerät dient zum Erhitzen und Schmelzen von und Enthaarungswachs. Wird das Gerät mit leeren Behälter erhitzt, kann dieses beschädigt werden.**
- **Nicht mit dem Deckel auf verwenden. Der Deckel ist so konzipiert, um die Ansammlung von Staub zu verhindern, wenn die Maschine nicht benutzt wird. Melt Wachs mit dem Deckel auf, kann es zu Schäden am Gerät führen..**

2 HAUPTBESTANDTEILE

- | | |
|---|--|
| 1 | Deckel |
| 2 | Filter (auswechselbar) |
| 3 | Behälter Nr. 1 |
| 4 | Behälter Nr. 2 |
| 5 | Anzeigeleuchte |
| 6 | Kontrolleinrichtung für die Temperaturregelung |
| 7 | Spachtel |

3 ANWENDUNG



Verwenden Sie dieses Gerät zur Haarentfernung auf der gewünschten Körperstelle. Wir empfehlen, keine Enthaarung der Achselhöhlen oder der Augenbrauen im Hause vorzunehmen. Dieses unterliegt dem Spezialisten eines Schönheitsinstitutes.



Die Haarentfernung mit erhitztem Wachs hat den Vorteil einer Verminderung des Haarwuchses.



Um ein ausgezeichnetes Ergebnis zu erzielen soll das Haar eine Mindestlänge von 2 bis 3 Millimetern haben und die Haut soll frei von Creme und Talkumpulver sein.

1 Schliessen Sie das Gerät.

2 Öffnen Sie den Deckel und bringen die

Wachskapseln in den Behälter 1 ein (ca. 200 gr.).

3 Stellen Sie den Temperaturregler des Behälters 1 auf Wachsfunktion ein (Figur 1).



Die Anzeigeleuchte schaltet ein.



Der Temperaturregler des Behälters 2 verbleibt in Stellung "Min" (Figur 2).

4 Bewegen Sie das Wachs mit der Spachtel.

5 Sobald das Wachs die gewünschte Zähigkeit erreicht hat, stellen Sie den Temperaturregler auf Haarentfernung (Figur 3). Die Anzeigeleuchte erlischt.



Nach einigen Minuten leuchtet die Anzeige wiederum auf und das Wachs befindet sich auf der geeigneten Temperatur zur Haarentfernung.

6 Vermischen Sie das Wachs um sicher zu gehen, dass es eine gleichmässige Temperatur angenommen hat.

7 Mit Hilfe der Spachtel bringen Sie ein wenig Wachs auf Ihre Handfläche, um die Temperatur zu prüfen. Falls sie Ihnen als geeignet erscheint, können Sie mit der Haarentfernung beginnen.



Dank des Thermostaten bleibt die Wachstumtemperatur aufrecht erhalten.

8 Streichen Sie mit der Hand, im Gegensinne des Haarwuchses über, die Länge der Beine, um die Haare zu erweichen.

9 Mit der grossen Spachtel, verteilen Sie das Wachs in Streifen von ungefähr 6 cm in der Länge und 3 cm in der Breite.



Das Wachs muss immer im Gegensinne des Haarwuchses aufgetragen werden.

10 Enthaarung

- Warten Sie 30 bis 60 Sekunden, bis sich der Wachsstreifen trocken anfühlt.

- Halten Sie die Haut straff. Halten Sie das dickere Ende des Wachses fest und ziehen Sie den Streifen so schnell wie möglich, gegen die Haarwuchsrichtung ab (am Bein vom Fußgelenk bis zum Knie). (Abb. 4)

- Drücken Sie sofort nach dem Entfernen des Streifens, mit der Hand auf die enthaarte Zone, um die Haut zu beruhigen.

- Verwenden Sie einen Wachsrest, oder ein wenig Öl um alle Wachs-Rückstände zu entfernen. Diese Wachsart kann nicht mit Wasser, Seife oder Alkohol entfernt werden.

(Abb. 4)

11 Bringen Sie die benutzten Wachsbänder ins Filter des Behälters 2 ein und stellen Sie den Wachsregler auf Wachsgiessen (Figur 1).

12 Sobald sich das Wachs im Fließzustand befindet, gereinigt und gefiltert, entfernen Sie den Filter und stellen Sie ihn unter kaltes Wasser.

13 Falls es nötig ist, bringen Sie den Temperaturregler neuerdings in Stellung Haarentfernung (Figur 3).



Sie können beim Gebrauch des Behälters 2 dieses Wachs zu einer weiteren Haarentfernung verwenden. Bringen Sie dabei den Sparfilter in den Behälter Nr. 1 ein.

14 Nach der Enthaarung füllen Sie das Harz langsam in die Salackapseln ab.

15 Stellen Sie die Temperaturregler in "Min" Stellung (Figur 2) und lassen das Wachs einfrieren, bevor Sie das Gerät wegstellen.

Anwendung in den Achseln (Abb. 5)

- Die Haare in den Achseln neigen dazu, in zwei verschiedene Richtungen wachsen: Der obere Teil wächst nach oben und der untere Teil, nach unten. Darum müssen die Achselhaare in zwei Schritten entfernt werden.

- Heben Sie den Ellenbogen nach hinten, um die Haut zu straffen.

- Für den oberen Teil der Achselhöhle, tragen Sie das Wachs nach oben, gegen den Ellenbogen

auf. Für den unteren Teil der Achselhöhle, tragen Sie das Wachs nach unten auf.

Anwendung in der Bikini-Linie (Abb. 6)

- Behandeln Sie nur kleine Bereiche auf einmal.
- Halten Sie die Haut straff. Tragen Sie eine Wachsschicht in die Haarwuchsrichtung auf (im allgemeinen in Richtung der Innenseite des Oberschenkels).

Entfernung von weichen Gesichtshaaren (Abb. 7)

- Tragen Sie ein wenig Wachs, in einem kleinen Gesichtsbereich auf und ziehen Sie den Streifen dann sehr sanft ab, um überflüssige Haare im Gesicht zu beseitigen.
- Für Oberlippen- Haare, ziehen Sie die Wachsstreifen in Richtung der Nase ab.

Hautpflege nach der Enthaarung

- Die Haut kann nach dem Enthaaren leicht erröten. Das ist normal. Wenn Sie die Zone mit kaltem Wasser abdschen, helfen Sie die Haut zu beruhigen.
- Wenden Sie Babyöl an. Verwenden Sie Babyöl um die Wachsreste zu entfernen und Irritation zu lindern. Die Rötung verblasst in etwa einer Stunde.
- Wenn Sie ein wenig Irritation fühlen, drücken Sie mit der Hand sanft auf die betroffene Hautzone. Diese Reizung sollte nicht andauern. Wenn sie trotzdem andauert, konsultieren Sie ihren Arzt.
- Nach der Enthaarung ist es ratsam, ein Tonikum anzuwenden, um die Poren zu schließen und eine Feuchtigkeitscreme aufzutragen (Wenn möglich, mit Aloe Vera um die Haut zu beruhigen).
- Pflegen Sie die Haut durch regelmäßiges Peeling und Hydrieren, um den eingekapselte Haare zu vermeiden.

4 REINIGUNG UND PFLEGE

•Wichtig! Vor der Reinigung muss das Gerät ausgeschaltet sein.

- Das Gerät benötigt keine besondere Instandhaltung.
- Mögliche Wachs-Rückstände auf der äußeren Oberfläche, können leicht mit dem Fingernagel entfernt werden.

- Verwenden Sie ein wenig Babyöl um die Wachs-Rückstände zu entfernen.

 **Verwenden Sie keine scharfen Gegenständen, um den Behälter von erstarrten Wachsresten zu reinigen.**

- Die Innenseite des Behälters erfordert keine Reinigung. Das verbleibenden Wachs kann in der nächsten Enthaarungssitzung wieder erwärmt werden.

 **Reinigen Sie den Behälter nicht mit Wasser. Mit Wasser und Seife können Sie kein Wachs entfernen.**

- Das Gerät soll immer in horizontaler Stellung aufbewahrt werden.
- Der Steckdose nicht in Wasser oder andere Flüssigkeiten tauchen und nicht unter den Wasserhahn halten

Reinigen des Spatels

- **Lassen Sie den Spachtel nicht im Wachs stecken.**
- Reinigen den Spatel nach jedem Gebrauch
 1. Entfernen Sie mit dem Spatel das überschüssige Wachs, am Rand des Behälters.
 2. Verwenden Sie ein wenig Babyöl, um verbleibende Wachsreste am Spachtel entfernen.
 3. Sobald das Wachs kalt ist, bewahren Sie den sauberen Spatel im Behälter auf, zu vermeiden, dass dieser verloren geht.

Wenn Sie den Rand des Behälters nach Gebrauch reinigen möchten:

1. Stellen sicher, dass der Behälter ausgeschaltet, aber immer noch heiß ist.
2. Verwenden Sie ein wenig Babyöl, um verbleibende Wachsreste am am Rand des Behälters zu entfernen.
3. Reinigen Sie den Rand mit einem sauberen Küchentuch, um Öl- Rückstände zu entfernen.
4. Lassen Sie das Gerät von dem Aufbewahren, abkühlen.

5 STÖRUNGEN UND REPARATUR

- Bringen Sie das Gerät im Falle einer Störung zu einem zugelassenen technischen Wartungsdienst. Versuchen Sie nicht, das Gerät zu reparieren oder zu demontieren, da dies gefährlich sein könnte.

Für Produkte der Europäischen Union und / oder falls vom Gesetz in Ihrem Herkunftsland vorgeschrieben:

6 UMWELTSCHUTZ UND RECYCELBARKEIT DES PRODUKTES

- Die zur Herstellung des Verpackungsmaterials dieses Geräts verwendeten Materialien sind im Sammel-, Klassifizierungs- und Recyclingsystem integriert.

- Das Produkt gibt keine Substanzen in für die Umwelt schädlichen Konzentrationen ab.



■ Dieses Symbol bedeutet, dass Sie das Produkt, sobald es abgelaufen ist, von einem entsprechenden Fachmann an einem für Elektrische und Elektronische Geräteabfälle (EEGA) geeigneten Ort entsorgen sollen.

Dieses Gerät erfüllt die Niederspannungsrichtlinie 2014/35/EC, die Richtlinie zu elektromagnetischer Vereinbarkeit 2014/30/EC sowie die Richtlinie 2011/65/EU zur Beschränkung der Verwendung bestimmter gefährlicher Stoffe in Elektro- und Elektronikgeräten und die Richtlinie 2009/125/EG über die Anforderungen an die umweltgerechte Gestaltung energiebetriebener Produkte.

DEPILADORA DE CERA

-Leia completamente estas instruções antes de utilizar o aparelho. Este manual é parte integrante do produto. Guarde-o em lugar seguro para eventual consulta posterior.

1 CONSELHOS E ADVERTÊNCIAS DE SEGURANÇA

- Este aparelho não deve ser utilizado por crianças. Manter o aparelho e o cabo fora do alcance das crianças.
- Este aparelho pode ser utilizado por pessoas com incapacidades físicas, sensoriais ou mentais, ou por pessoas inexperientes, desde que o façam sob supervisão ou tenham recebido formação sobre a utilização segura do aparelho e compreendam os perigos que este comporta.
- Este aparelho não é um brinquedo. As crianças devem ser vigiadas para garantir que não brincam com o aparelho.
- A limpeza e a manutenção não devem ser realizadas por crianças sem vigilância.
- Este aparelho foi concebido exclusivamente para uso doméstico, não para uso profissional ou industrial. Não foi concebido para ser utilizado por clientes em ambientes de hotelaria em regime

de alojamento e pequeno-almoço, hotéis, motéis e outros ambientes do tipo residencial; casas rurais, zonas de cozinha reservadas a funcionários em lojas, escritórios e outros ambientes de trabalho.

- Não utilize o aparelho perto de banheiras, lavabos, duches ou outros recipientes que contenham água. Se cair na água, NÃO tente apanhá-lo. Desligue-o imediatamente.



Não submerja nunca o aparelho em água ou em outro líquido, nem o introduza na máquina de lavar loiça.

- Prejuízo potencial de utilização indevida.
- A temperatura das superfícies acessíveis pode ser elevada quando o aparelho estiver em funcionamento.
- O elemento de aquecimento de superfície é sujeita ao calor residual após a sua utilização.
- Se o cabo de alimentação estiver danificado, deve ser substituído pelo fabricante, pelo seu serviço de pós-venda ou por pessoal qualificado semelhante, com o fim de evitar riscos.

- Não realize qualquer modificação ou reparação ao aparelho. Perante qualquer anomalia no cabo ou

noutra parte do aparelho, não o utilize e contacte um serviço de assistência autorizado.

- Não utilize peças ou acessórios que não tenham sido fornecidos ou recomendados pela SOLAC.
- Antes de ligar o aparelho à rede eléctrica, verifique se a tensão indicada é igual à da sua residência.
- Desligue sempre o aparelho depois da utilização e antes de desmontar ou montar peças e realizar qualquer tarefa de manutenção ou limpeza. Desligue-o também em caso de corte de energia.
- Quando ligar ou desligar o aparelho da tomada, este deve estar desligado.
- Nunca puxe nem pendure o aparelho pelo cabo. Desligue o aparelho da tomada cabo.
- Evite que o cabo de ligação entre em contacto com arestas cortantes ou superfícies quentes. Não permita que o cabo fique pendurado na borda da mesa, ou no tempo, de forma a evitar que as crianças puxem pelo mesmo e façam cair o aparelho.
- Retire todas as embalagens de papel ou de plástico, lâminas plásticas, cartões e eventuais autocolantes que se encontrem dentro ou fora do aparelho e que serviram como protecção de transporte ou promoção de venda.
- Não toque no aparelho com as mãos húmidas quando este estiver a funcionar.
- Não utilize o aparelho sobre superfícies molhadas nem no exterior.
- Não faça depilação em zonas sensíveis, tais como, sobrancelhas, sinais, verrugas, feridas abertas, cortes, queimaduras, etc.
- As pessoas insensíveis ao calor devem ter cuidado quando usarem o aparelho.
- O aparelho deve ligar-se a uma tomada de corrente que disponha de um contacto de ligação à terra adequado.
- **Nunca utilize o aparelho sem cera. O aparelho foi projetado para fundir e aquecer a cera depilatória e a cuba vazia pode sobreaquecer o aparelho e danificá-lo.**
- **Não utilize o produto com a tampa encaixada. A tampa está desenhada para evitar a acumulação de poeira quando o produto não está em uso. Derreter cera com as tampa encaixada pode danificar o produto.**

2 COMPONENTES PRINCIPAIS

- 1 Tampa
- 2 Filtro (permutável)

- 3 Cuba n.º 1
- 4 Cuba n.º 2
- 5 Lâmpada-piloto luminosa
- 6 Controlos de regulação de temperatura
- 7 Espátula

3 UTILIZAÇÃO



Utilize este aparelho para eliminar o pêlo das zonas do corpo desejadas. Não é recomendável fazer a depilação das axilas e das sobrancelhas em casa. Este tratamento deve ser feito por um especialista de instituto de beleza.



A depilação com cera quente têm a vantagem de reduzir o crescimento do pêlo.



Para obter resultados óptimos, o pêlo deve ter um comprimento de pelo menos 2 a 3 milímetros e a pele deve estar bem limpa e sem creme nem pó de talco.

1 Ligue o aparelho.

2 Tire a tampa e deite os cubos de cera na cuba n.º1 (aprox. 200 gr.).

3 Ponha o regulador de temperatura da cuba n.º1 na posição de fundição de cera (Fig. 1).



Acender-se-á a lâmpada-piloto.



O regulador de temperatura da cuba n.º 2 deve ficar na posição (Min) (Fig. 2).

4 Mexa a cera com a espátula.

5 Quando tiver atingido a consistência adequada, torne a ajustar o regulador de temperatura na posição de depilação (Fig. 3). Apagar-se-á lâmpada-piloto.



Passados uns minutos acender-se-á de novo a lâmpada-piloto, o que quer dizer que a cera têm a temperatura adequada para a depilação.

6 Misture a cera para se assegurar de que a temperatura é uniforme.

7 Com a espátula, coloque um pouco de cera nas costas da mão para verificar a temperatura. Se achar que é a adequada, pode começar a depilação.



Graças ao termostato, a temperatura da cera manter-se-á constante.

8 Passe a mão ao longo das pernas com um movimento de baixo para cima para suavizar e levantar os pêlos.

9 Com a espátula grande espalhe a cera em tiras de uns 6 cm. de comprimento e 3 cm. de largura.



Deve-se aplicar sempre a cera no sentido contrário ao do crescimento do pêlo.

10 Extração do pelo

• Espere cerca de 30 a 60 segundos até que a banda de cera fique seca ao tato.

• Mantenha a banda sobre a pele. Pressione o extremo mais grosso da cera e puxe a banda para trás o mais rapidamente possível, no sentido contrário ao do crescimento do pelo (nas pernas, do tornozelo para o joelho). (Fig. 4)

• Para acalmar imediatamente a pele após tirar a banda, pressione a área depilada com a mão.

• Utilize um pouco de cera usada ou um óleo para eliminar os restos de cera. Este tipo de cera não sai com água, sabão ou álcool.

(Fig.4)

11 Coloque as tiras de cera usada no filtro da cuba n.º 2 e coloque o botão regulador de temperatura da cuba n.º 2 na posição de fundição de cera (Fig. 1).

12 Quando a cera tiver fundido, filtre-a, tirando o filtro, e limpe-o colocando-o debaixo da torneira da água. 13 Se for preciso, coloque de novo o regulador de temperatura na posição de depilação (Fig. 3).



Podemos continuar a depilação usando a cera da cuba n.º 2, colocando para isso as tiras usadas no filtro que agora pode ser mudado para a cuba n.º 1.

14 Substitua gradualmente a cera por cubos de cera Solac.

15 Coloque os dois reguladores de temperatura na posição (Min) (Fig. 2) e deixe arrefecer a cera antes de arrumar o aparelho.

Utilização nas axilas (Fig. 5)

• O pelo das axilas tende a crescer em duas direções diferentes: a parte superior cresce para cima e a parte inferior para baixo, pelo que terá que ser retirado em duas fases.

• Levante o cotovelo para trás para esticar a pele.

• Para a parte superior da axila, aplique a cera em camadas para cima, na direção do cotovelo. Para a parte inferior da axila, aplique a cera para baixo.

Utilização nas virilhas (Fig. 6)

• Utilize somente em pequenas áreas de cada vez.

• Mantenha a pele esticada, aplique uma capa de cera na direção do crescimento do pelo (em geral, na direção da parte interna da coxa).

Eliminação dos pelos da face e buço (Fig. 7)

• Para a eliminação dos pelos supérfluos da face, aplique um pouco de cera numa área pequena e puxe muito suavemente.

• Para o buço, puxe as bandas de cera na direção do nariz.

Cuidados da pele após a depilação

• A pele pode ficar ligeiramente avermelhada após a depilação. É normal; lava essa parte com água fria irá ajudar a acalmar a pele.

• Aplique um óleo para bebé. O óleo para bebé ajuda a eliminar os resíduos de cera e a aliviar um pouco a irritação. A vermelhidão deverá desvanecer-se em cerca de uma hora.

• Se sentir a pele um pouco irritada, pressione suavemente com a mão. A situação não deve durar muito tempo, caso contrário consulte o seu médico.

• É aconselhável aplicar um tónico para fechar os poros e aplicar um creme hidratante após a eliminação dos pelos (se possível, com aloe vera para acalmar a pele)

• Esfolie e hidrate a pele regularmente, para evitar os pelos encravados.

4 LIMPEZA E MANUTENÇÃO

• Importante! Antes de limpar, o aparelho deve estar desligado.

• O aparelho não requer nenhuma manutenção específica.

• Se houver restos de cera sobre a superfície exterior, podem ser facilmente removidos com a unha.

• Para limpar os restos de cera pode-se usar um pouco de óleo para bebé.



Não utilize objetos afiados para remover a cera solidificada ou para limpar a cuba.

• A cuba não requer limpeza interna, qualquer cera que reste pode ser reaquecida na próxima sessão de depilação com cera.



Não limpe a cuba com água; a água e o sabão não limpam a cera.

• Deve-se arrumar sempre o aparelho em posição horizontal.

• Não submergir o conector em água ou em qualquer outro líquido, nem o colocar debaixo da torneira

Limpeza da espátula

- Não deixe a espátula na cera.

- Limpe a espátula após cada utilização
- 1. Elimine o excesso de cera da espátula no rebordo da cuba.
- 2. Utilize um pouco de óleo para bebé para eliminar os resíduos de cera ainda restantes da espátula.
- 3. Coloque a espátula limpa na cuba, quando a cera estiver fria, para evitar que se extravie.

Se deseja limpar o rebordo da cuba após cada utilização:

1. Certifique-se de que a cuba está desligada, mas ainda está quente.
2. Utilize um pouco de óleo para bebé para eliminar os resíduos de cera ainda restantes da espátula.
3. Limpe o rebordo com um pano de cozinha limpo para eliminar os resíduos de óleo.
4. Deixe o aparelho arrefecer antes de o guardar.

5 ANOMALIAS E REPARAÇÃO

- Em caso de avaria, levar o aparelho a um Serviço de Assistência Técnica autorizado. Não o tente desmontar ou reparar, já que pode ser perigoso.

Para produtos da União Europeia e/ou conforme os requisitos da regulamentação do seu país de origem:

6 ECOLOGIA E RECICLABILIDADE DO PRODUTO

- Os materiais que constituem a embalagem deste aparelho estão integrados num sistema de recolha, classificação e reciclagem. Caso deseje desfazer-se deles, pode utilizar os contentores públicos apropriados para cada tipo de material.

- O produto está isento de concentrações de substâncias que podem ser consideradas nocivas para o ambiente.



Este símbolo significa que se desejar desfazer-se do produto depois de terminada a sua vida útil, deve entregá-lo através dos meios adequados ao cuidado de um gestor de resíduos autorizado para a recolha selectiva de Resíduos de Equipamentos Eléctricos e Electrónicos (REEE).

Este aparelho cumpre a Directiva 2014/35/EC de Baixa Tensão, a Directiva 2014/30/EC de Compatibilidade Electromagnética e a Directiva 2011/65/EU sobre restrições à utilização de determinadas substâncias perigosas em aparelhos eléctricos e electrónicos e a Directiva 2009/125/CE sobre os requisitos de design ecológico aplicável aos produtos relacionados com a energia.

DEPILATORE DI CERA

-Leggere le presenti istruzioni in ogni loro parte prima di utilizzare l'apparecchio.

Il presente manuale è parte integrante del prodotto.

Conservarlo in un luogo sicuro per poterlo consultare in futuro.

1 CONSIGLI E AVVISI DI SICUREZZA

- Questo apparecchio non deve essere utilizzato da bambini. Tenere l'apparecchio e il cavo fuori dalla portata dei bambini.
- Questo apparecchio può essere utilizzato da persone con capacità fisiche, sensoriali o mentali compromesse o inesperte solo in presenza di adeguata supervisione o se adeguatamente istruiti in merito all'uso in condizioni di sicurezza, e se in grado di comprendere i pericoli connessi all'uso.
- Questo apparecchio non è un gioco. I bambini devono essere sorvegliati per evitare che giochino con il dispositivo
- La pulizia e la manutenzione non dovrebbe essere eseguita da bambini, senza supervisione
- Questo apparecchio è pensato per il solo uso domestico, non per l'uso professionale o industriale. Non è pensato per essere messo a

disposizione né di clienti in ambienti alberghieri come soggiorni e colazione, hotel, motel, e altri di tipo residenziale, ma neanche in agriturismi, zone di cucina riservate al personale, in negozi, uffici e altri ambienti lavorativi.

- Non utilizzare l'apparecchio vicino a vasche da bagno, lavabi, docce o altri recipienti che contengono acqua. Se cade in acqua, NON provare a prenderlo o . Scollegarlo immediatamente.



Non immergere mai l'apparecchio in acqua, in altri liquidi o in lavastoviglie.

- Lesioni potenziale da uso improprio.
- La temperatura delle superfici accessibili può essere elevata quando l'apparecchio è in funzione.
- La superficie dell'elemento di riscaldamento è soggetto a calore residuo dopo l'uso.
- Se il cavo di alimentazione è danneggiato farlo sostituire dal produttore, da un servizio di assistenza post-vendita o da personale qualificato per evitare pericoli.

- Non apportare modifiche né riparazioni di sorta all'apparecchio. In presenza di qualunque anomalia del cavo o di qualsiasi altra parte dell'apparecchio,

non utilizzarlo e consultare un servizio di assistenza autorizzato.

- Non usare pezzi o accessori non forniti o non raccomandati da SOLAC.
- Prima di collegare l'apparecchio alla rete elettrica, verificare che il voltaggio indicato coincida con quello della sua abitazione.
- Scollegare sempre l'apparecchio dalla rete elettrica dopo l'uso e prima di smontare o montare dei pezzi o svolgere qualsiasi attività di manutenzione o pulitura. Scollegare l'apparecchio dalla rete elettrica anche in caso di black-out. In fase di collegamento o scollegamento alla/dalla rete elettrica, l'apparecchio deve restare sempre spento.
- Non tirare mai il cavo né appendere l'apparecchio allo stesso. Scollegare l'apparecchio dalla rete elettrica impugnando sempre la spina e non il cavo di alimentazione.
- Evitare che il cavo entri in contatto con schegge taglienti o superfici calde. Non lasciare il cavo sospeso dal bordo di tavoli o ripiani; i bambini potrebbero tirarlo e far cadere l'apparecchio.
- Rimuovere tutti i sacchetti di carta o di plastica, i pezzi di plastica, i cartoncini ed eventuali adesivi che si trovano dentro o fuori l'apparecchio e che sono stati utilizzati per proteggerlo durante il trasporto o per promuoverne la vendita.
- Non toccare l'apparecchio con le mani umide quando è in funzione.
- Non utilizzare mai l'apparecchio su superfici umide e all'aperto.
- Non depili zone sensibili come ciglia, nei, porri, ferite aperte, tagli, bruciature, ecc.
- I soggetti ipersensibili al calore devono prestare particolare attenzione durante l'utilizzo del prodotto.
- O aparelho deve ligar-se a uma tomada de corrente que disponha de um contacto de ligação à terra adequado.
- **Non utilizzare mai l'apparecchio senza cera. L'apparecchio è stato pensato per fondere e riscaldare la cera depilatoria, nel caso la vaschetta sia vuota e si riscalda il dispositivo potrebbe danneggiarsi.**
- **Non utilizzare l'apparecchio con il coperchio. Il tappo è progettato per impedire l'accumulo di polvere quando non viene utilizzato il dispositivo. Sciogliere cera con il coperchio, può provocare danni al dispositivo.**

2 COMPONENTI PRINCIPALI

1 Coperchio

- 2 Filtro (amovibile)
 3 Vaschetta n.° 1
 4 Vaschetta n.° 2
 5 Spia luminosa
 6 Comandi di regolazione della temperatura
 7 Spatola

3 USO

 Utilizzare l'apparecchio per eliminare i peli superflui dalla zona del corpo desiderata. E'consigliato praticare se stessa la depilazione delle ascelle e delle sopracciglia. Convieni lasciare questa cura ad un'estetista.

 Per ottenere un ottimo risultato, bisogna che

 Peli abbiano almeno una lunghezza di 2 a 3 millimetri e che la pelle sia pulita, senza crema né talco.

1 Innestare l'apparecchio.

2 Togliere il coperchio e mettere le pasticche di cera nella vaschetta n.° 1 (circa 200 gr.).

3 Posizionare il regolatore di temperatura delle vaschetta n.° 1 al punto fusione della cera (Fig. 1).

 La spia si accende.

 Il regolatore di temperatura della vaschetta n.° 2 è in posizione arresto (Fig. 2).

4 Mescolare ogni tanto la cera con la spatola.

5 Quando la consistenza di uno sciroppo fitto è ottenuta, riportare il regolatore di temperatura sulla posizione depilazione (Fig. 3); la spia luminosa si spegne.

 Dopo qualche minuto la spia si riaccende, il che significa che la cera è alla temperatura giusta per la depilazione.

6 Mescolare la cera perché la sua temperatura sia omogenea.

7 Mettere un pó di cera con la spatola sul dorso della mano per vedere se la temperatura è adeguata. Se è confacente, potete cominciare la depilazione.

 Il termostato manterrà la cera a temperatura costante.

8 Passare la mano sulla vostra gamba a contropelo di modo che i peli si raddrizzino.

9 Mediante la grande spatola, spalmare la cera in bende lunghe 6 cm e larghe 3 cm circa.



L'applicazione deve sempre esser fatta nel senso inverso delle crescita dei peli.

10 Strappo dei peli

- Attendere dai 30 ai 60 secondi fino a quando la striscia di cera risulti asciutta al tatto.
- Tenere la pelle tirata. Afferrare l'estremo più spesso della cera, e tirate la striscia indietro in modo rapido, in senso contrario alla direzione della crescita dei peli (sulle gambe, dal ginocchio fino alla caviglia). (Fig. 4)
- Per calmare la pelle subito dopo lo strappo, premere sulla zona depilata con la mano.
- Usare un poco di cera usata o olio per eliminare i residui di cera. Questo tipo di cera non si toglie con acqua, sapone o alcol.

(Fig.4)

11 Mettere le bende di cera utilizzate nel filtro collocato nella vaschetta 2 e posizionare il regolatore di temperatura di questa al punto fusione di cera (Fig. 1).

12 Quando la cera è fusa, filtrarla, pulire e quindi togliere il filtro e passarlo sotto acqua fredda.

13 Se occorre, riportare il regolatore di temperatura in posizione depilazione (Fig. 3).



Potete continuare la depilazione adoperando la cera della vaschetta 2, mettendo allora le bende utilizzate nel filtro che avrete collocato nella vaschetta 1.

14 Dopo la depilazione, aggiungere, all'occorrenza, alla cera, pastiche di cera Solac.

15 Posizionare i due regolatori di temperatura su arresto (Fig. 2) e lasciar che la cera si raffreddi prima di ripostare l'apparecchio

L'uso sulle ascelle (Fig. 5)

- I peli delle ascelle crescono di solito in due direzioni differenti: la parte superiore cresce verso l'alto e la parte inferiore, verso il basso, per questa ragione dovranno essere eseguiti due strappi.
- Alzare il gomito verso l'alto per stendere la pelle.
- Per la parte superiore dell'ascella, applicare la cera a strati verso l'alto, in direzione del gomito. Per la parte inferiore dell'ascella, applicare la cera verso il basso.

L'uso sull'inguine (Fig. 6)

- Utilizzare solo su piccole zone alla volta.

- Tenere la pelle tesa, applicare uno strato di cera in direzione della crescita dei peli (in generale, verso la parte interna del muscolo).

L'eliminazione delicata dei peli del viso (Fig. 7)

- Per eliminare i peli del viso superflui, applicare un poco di cera, su una piccola zona e tirare delicatamente.
- Per i baffetti, tirare le strisce in direzione del naso.

Cura della pelle dopo la depilazione

- La pelle può essere leggermente arrossata dopo la depilazione. Questa condizione è normale, bagnare la zona con acqua fredda aiuterà a calmare la pelle.
- Applicare olio per bambini. L'olio per bambini aiuta ad eliminare la cera restante ed alleviare l'irritazione. L'arrossamento sparirà dopo circa un'ora.
- Se si avverte un poco di irritazione, premere delicatamente la pelle con la mano. Il fastidio non deve durare, se dura, consultare il proprio medico.
- E' consigliabile applicare un tonico per chiudere i pori e applicare una crema idratante dopo la depilazione (possibilmente con aloe vera per calmare la pelle)
- Esfoliare e idratare la pelle regolarmente, per evitare i peli incarniti.

4 PULIZIA E MANUTENZIONE

•Importante! Prima della pulizia, l'apparecchio deve essere scollegato.

- L'apparecchio non richiede nessuna manutenzione specifica.
- Se ci sono resti di cera sulla superficie esteriore, si può togliere facilmente con le unghie.
- Per pulire i residui di cera si può usare un poco di olio per bambini.



Non utilizzare oggetti affilati per togliere la cera solidificata o per pulire la vaschetta.

- La vaschetta non necessita di pulizia interna, qualsiasi cera residua può essere riscaldata di nuovo durante la successiva sessione di depilazione con cera.



Non pulire la vaschetta con acqua, l'acqua ed il sapone non puliscono la cera.

- L'apparecchio deve sempre esser riposta orizzontalmente.
- Non immergere l'apparecchio in acqua o altri liquidi, né lavarlo con acqua corrente.

Pulizia della spatola

- Non lasciare la spatola nella cera.

• Pulire la spatola dopo ogni utilizzo

1. Togliere l'eccesso di cera dalla spatola con il bordo della vaschetta.
2. Usare un poco d'olio per bambini per eliminare il residuo di cera restante dalla spatola.
3. Posizionare la spatola pulita nella vaschetta, quando la cera è fredda, per evitare che si incastri.

Se si desidera pulire il bordo della vaschetta dopo l'uso:

1. E' necessario assicurarsi che la vaschetta sia spenta, ma che sia ancora calda
2. Usare un poco d'olio per bambini per eliminare qualsiasi eccesso di cera dal bordo della vaschetta.
3. Pulire il bordo con un panno pulito da cucina asciutto per eliminare i residui di olio.
4. Lasciare raffreddare l'apparecchio prima di conservarlo.

5 ANOMALIE E RIPARAZIONI

- In caso di guasto, rivolgersi a un Centro di Assistenza Tecnica autorizzato. Non tentare di smontare o riparare l'apparecchio in quanto ciò potrebbe comportare rischi di sicurezza.

Per i prodotti dell'Unione Europea e/o nel caso in cui sia previsto dalla legislazione del Suo paese di origine:

6 PRODOTTO ECOLOGICO E RICICLABILE

- I materiali che costituiscono l'imballaggio di questo apparecchio sono riciclabili. Per lo smaltimento, utilizzare gli appositi contenitori pubblici, adatti per ogni tipo di materiale.

- Il prodotto non contiene sostanze dannose per l'ambiente.



■ Questo simbolo indica che, per smaltire il prodotto al termine della sua durata utile, occorre depositarlo presso un ente di smaltimento autorizzato alla raccolta differenziata di rifiuti di apparecchiature elettriche ed elettroniche (RAEE).

Questo apparecchio osserva la Direttiva 2014/35/EC sulla Bassa Tensione, la Direttiva 2014/30/EC sulla Compatibilità Elettromagnetica e la Direttiva 2011/65/EU sulle restrizioni all'utilizzo di determinate sostanze pericolose su apparecchiature elettriche ed

elettroniche e la Direttiva 2009/125/EC di Ecodesign dei prodotti che consumano energia.

EPILEERAPPARAAT VOOR ONTHARING MET WAS

-Lees deze gebruiksaanwijzingen helemaal door alvorens het apparaat in gebruik te nemen.

Deze gebruiksaanwijzing is onderdeel van het product. Bewaar de gebruiksaanwijzing op een veilige plek om deze in de toekomst na te kunnen slaan.

1 ADVIEZEN EN VEILIGHEIDSVOORSCHRIFT EN

- Dit apparaat mag niet door kinderen gebruikt worden. Houd het apparaat en de kabel buiten het bereik van kinderen.
- Dit apparaat mag alleen gebruikt worden door personen met lichamelijke, zintuiglijke of geestelijke beperkingen, of met een gebrek aan ervaring en kennis, als zij voor het gebruik van dit apparaat onder toezicht staan of passende training hebben ontvangen voor veilig gebruik en zij de mogelijke gevaren begrijpen.
- Dit apparaat is geen speelgoed. Men moet kinderen in het oog houden om er zeker van te zijn dat ze niet met het apparaat spelen.
- Door de gebruiker te verrichten reiniging en onderhoud mag in geen geval door kinderen uitgevoerd worden als zij daarbij niet onder toezicht staan.

- Dit apparaat is alleen bedoeld voor huishoudelijk gebruik, niet voor professioneel of industrieel gebruik. Het is niet bedoeld voor gebruik in het hotelwezen, zoals bed and breakfast instellingen, hotels, motels, of residenties, noch in vakantiehuizen, keukenvoorzieningen voor winkelpersoneel, kantoren, of in andere professionele voorzieningen.
- Gebruik het niet dichtbij badkuipen, wasbakken of andere waterbevattende voorwerpen.
- Probeer als hij in het water valt **IN GEEN GEVAL** hem eruit te pakken



- Dompel dit apparaat niet in water of in andere vloeistoffen onder en stop het evenmin in de vaatwasser.
- Potentiële letsels door verkeerd gebruik.
 - De temperatuur van toegankelijke oppervlakken kan hoog zijn als het apparaat in werking is.
 - Het verwarmingselement oppervlak onder restwarmte na gebruik.
 - Laat als het netsnoer beschadigd is, dit door de fabrikant, zijn klantenservice of door vergelijkbaar opgeleid personeel vervangen, om evt. risico's te vermijden.

- Voer geen enkele wijziging of reparatie aan het apparaat uit.
- Gebruik geen onderdelen of hulpstukken die niet door SOLAC geleverd of aanbevolen zijn.
- Kijk, alvorens het apparaat op het lichtnet aan te sluiten, of het aangegeven voltage overeenkomt met de netspanning bij u thuis.
- Trek altijd na gebruik de stekker uit het stopcontact en ook vóórdat u onderdelen verwijdert of aanbrengt of onderhouds- of reinigingswerkzaamheden aan het apparaat verricht. Trek de stekker er ook bij stroomuitval uit. Wanneer u de stekker in of uit het stopcontact doet, dient het apparaat uit te staan.
- Trek nooit aan het snoer of laat het apparaat nooit aan het snoer hangen.

Neem de stekker uit het stopcontact door aan de stekker, nooit aan het snoer, te trekken.

- Zorg ervoor dat het netsnoer niet in contact komt met scherpe kanten of hete oppervlakken. Laat het snoer niet over de rand van de tafel of het aanrecht hangen om te voorkomen dat kinderen eraan trekken en het apparaat op de grond valt.
- Verwijder alle papieren of plastic zakken, kunststof plaatjes, kaartjes en stickers die evt. aan de binnen- of buitenkant van het apparaat aangebracht werden ter bescherming tijdens het transport of voor reclamedoeleinden.
- Raak het apparaat niet met natte handen aan als het aan staat.
- Gebruik dit apparaat nooit op een natte ondergrond of buitenshuis.
- Behandel met het epileerapparaat geen gevoelige plekken zoals wenkbrauwen, moedervlekken, wratten, open wonden, snijwonden, brandwonden, huiduitslag e.d.
- Personen die ongevoelig zijn voor warmte, dienen voorzichtig te zijn bij gebruik van dit apparaat.
- Het apparaat dient aangesloten te worden op een stopcontact met een goede aardleiding.
- **Gebruik het apparaat nooit zonder was. Het apparaat is ontworpen om de epileerwas te smelten en verwarmen. Wanneer het reservoir leeg is bij het opwarmen, kan het apparaat beschadigd worden.**
- **Gebruik het apparaat niet te gebruiken met het deksel op. Het deksel is bedoeld om de ophoping van stof te voorkomen wanneer het apparaat niet wordt gebruikt. Smelt was met het deksel op, kan schade aan het apparaat veroorzaken.**

2 BELANGRIJKSTE ONDERDELEN

- 1 Deksel
- 2 Filter (verwisselbaar).
- 3 Container 1
- 4 Container 2
- 5 Controlelampje.
- 6 Temperatuurknoppen.
- 7 Spatel

3 GEBRUIK

 Gebruik dit apparaat voor de ontharing van de gewenste delen van het lichaam. Het zelf thuis ontharen van de oksels of epileren van wenkbrauwen wordt afgeraden. Deze behandeling moet worden overgelaten aan een schoonheidsspecialist(e).

 Ontharen met warme was heeft het voordeel dat het de groei van het haar afremt.

 Voor een optimaal resultaat moet het haar ten minste 2 tot 3 millimeter lang zijn en moet de huid schoon zijn, zonder crème of talkpoeder.

1 Sluit het apparaat.

2 Haal het deksel eraf en giet de wascapsules in container 1. (circa 200 gr.)

3 Zet de temperatuurknop van container 1 in de smeltstand om de was te smelten (afb. 1).

 Het controlelampje gaat nu branden.

 Zet de temperatuurknop van container 2 in de stand "Min" (afb. 2).

4 Roer de was om met de spatel.

5 Wanneer de was de juiste dikte heeft bereikt, zet dan de temperatuurknop in de epileerstand (afb. 3). Het controlelampje gaat nu uit.

 Na enkele minuten gaat het controlelampje weer aan, ten teken dat de was op de juiste temperatuur is voor de ontharing.

6 Roer de was om, om te verzekeren dat de was overal dezelfde temperatuur heeft.

7 Strijk een beetje was met de spatel op de rug van uw hand om de temperatuur te controleren. Als u de temperatuur goed vindt, kunt u met ontharen beginnen.

 Dankzij de thermostaat blijft de was op temperatuur.

8 Strijk met uw hand over de lengte van uw benen, tegen de haargroeirichting in, om het haar zacht te maken.

9 Strijk de was uit met de grote spatel, in repen van ongeveer 6 cm lang en 3 cm breed.



De was moet altijd tegen de haargroeirichting in worden uitgestreken.

10 Het epileren

- Wacht 30 tot 60 seconden totdat de strip was droog aanvoelt.

- Houdt de huid strak gespannen. Pak het dikke uiteinde van de strip beet en trek de strip zo snel mogelijk naar achteren, tegen de groeirichting van het haar in (bij de benen, van de enkel naar de knie). (Afb. 4)

- Druk met uw hand op de geëpileerde zone om de huid te kalmeren na het verwijderen van de strip.

- Gebruik afgewerkte was of olie om wasresten te verwijderen. Dit type was kan niet verwijderd worden met water, zeep of alcohol.

(Afb.4)

11 Doe de repen gebruikte was in de filter in container 2 en zet de temperatuurknop van container 2 in de smeltstand om de was te smelten (afb. 1).

12 Als de was is gesmolten, filtert en reinigt u de was. Haal daarna de filter uit het apparaat en spoel deze af onder koud water.

13 Indien gewenst, kunt u de temperatuurknop opnieuw in de epileerstand zetten (afb. 3).



U kunt nu verder gaan met ontharen en daarbij de was uit container 2 gebruiken. Doe in dat geval de gebruikte repen was in de filter, die u nu in container 1 zou kunnen gezet hebben.

14 Vervang de was na het ontharen geleidelijk met wascapsules van Solac.

15 Zet de twee temperatuurknoppen in de stand "Min" (afb. 2) en laat de was afkoelen voordat u het apparaat opbergt.

Procedure voor de oksels (Afb. 5)

- Het okselhaar groeit in twee verschillende richtingen: bovenaan groeit het naar boven en onderaan naar beneden, zodat het in twee fasen verwijderd moet worden.

- Houdt de elleboog omhoog en naar achteren om de huid op te spannen.

- Breng de was in laagjes aan op de bovenste helft, naar boven in de richting van de elleboog. Breng de

was naar beneden toe aan op de onderste helft van de oksel.

Procedure voor de bikinirand (Afb. 6)

- Behandel steeds kleine zones.

- Houdt de huid strak gespannen. Breng een waslaag aan in de groeirichting van het haar (gewoonlijk naar de binnenkant van het dijbeen toe).

Verwijdering van zacht gezichtshaar (Afb. 7)

- Om overbodig gezichtshaar te verwijderen, breng een klein beetje was aan op een kleine zone en trek het voorzichtig los.

- Voor de verwijdering van haar op de bovenlip, trek de wasstrips los in de richting van de neus.

Nazorg van geëpileerde huid

- De huid kan licht rood gekleurd zijn na het epileren. Dit is normaal. Een douche met koud water zal de betrokken huidzone kalmeren.

- Breng baby-olie aan. U kunt overtollige was met baby-olie verwijderen en tegelijkertijd de irritatie verminderen. De rode kleur zal na ongeveer een uur verdwijnen.

- Druk met uw handen zacht op uw huid wanneer zij geïrriteerd aanvoelt. Het ongemak zou niet lang moeten duren. Als dat wel het geval is, raadpleeg dan een arts.

- Het verdient aanbeveling een tonicum te gebruiken om de poriën te sluiten en een hydraterende crème te gebruiken na het epileren (bij voorkeur met Aloë Vera, om de huid te kalmeren)

- Peel en hydrateer de huid vaak om het ingroeien van haren te voorkomen.

4 REINIGING EN ONDERHOUD

•Belangrijk! Controleer dat het apparaat niet op het lichtnet is aangesloten wanneer u het gaat schoonmaken.

- Het apparaat vereist geen speciaal onderhoud.

- Als er een beetje was op de buitenzijde zit, kunt u dit gemakkelijk verwijderen met uw nagel.

- U kunt wasresten verwijderen met een beetje baby-olie.



Gebruik geen scherpe voorwerpen om de harde was te verwijderen of het reservoir te reinigen.

- Het inwendige van het reservoir hoeft niet gereinigd te worden, eventuele wasresten kunnen opnieuw

opgewarmd worden bij de volgende epileersessie met was.



Maar het reservoir niet met water schoon, water en zeep zijn niet geschikt om de was te verwijderen.

- Berg het apparaat altijd in horizontale stand op.
- Dompel de stekker niet onder in water of andere vloeistoffen en houdt hem niet onder de kraan

Reiniging van de spatel

- Laat de spatel niet in de was zitten.

- Reinig de spatel na elk gebruik
1. Veeg overtollige was van de spatel af op de rand van het reservoir.
 2. Verwijder de resterende was van de spatel met een beetje baby-olie.
 3. Bewaar de schone spatel in het reservoir nadat de was is afgekoeld, om te voorkomen dat u haar kwijtraakt.

Wanneer u de rand van het reservoir wilt reinigen na gebruik:

1. Controleer dat het apparaat uitstaat maar nog warm is
2. Verwijder de overtollige was van de rand van het reservoir met een beetje baby-olie.
3. Reinig de rand met een schone en droge theedoek om de overtollige olie te verwijderen.
4. Laat het apparaat afkoelen alvorens het op te bergen.

5 DEFECTEN EN REPARATIE

- Bij een defect, moet u het apparaat naar een erkende technische dienst brengen. Probeer het apparaat niet zelf te demonteren of te repareren, want dit kan gevaarlijk zijn.

Voor producten afkomstig uit de Europese Unie en/of indien de wetgeving van het land waaruit het product afkomstig is dit vereist:

6 MILIEUVRIENDELIJKHEID EN RECYCLEERBAARHEID VAN HET PRODUCT

- De verpakking van dit apparaat bestaat uit gerecycleerd materiaal. Als u zich van dit materiaal wenst te ontdoen, kunt u gebruik maken van de openbare containers die voor ieder type materiaal geschikt zijn.
- Het product bevat geen concentraties materialen die schadelijk zijn voor het milieu.



Dit symbool betekent dat indien u zich van dit product wilt ontdoen als het eenmaal versleten is, u het product naar een erkende afvalverwerker dient te brengen voor de selectieve ophaling van Afdankte Elektrische en Elektronische Apparatuur (AEEA).

Dit apparaat voldoet aan de Richtlijn 2014/35/EC aangaande Laagspanning, de Richtlijn 2014/30/EC aangaande Elektromagnetische Compatibiliteit en de Richtlijn 2011/65/EU aangaande restricties van het gebruik van bepaalde gevaarlijke stoffen in elektrische en elektronische apparatuur en met de richtlijn 2009/125/EG met betrekking tot de eisen inzake ecologisch ontwerp voor energiegerelateerde producten.

ODSTRAŇOVAČ CHLOUPKŮ POMOCÍ VOSKU

-Než začnete spotřebič používat, přečtěte si pozorně tyto pokyny. Tento návod na použití je nedílnou součástí výrobku. Uchovejte jej pro pozdější potřebu.

1 BEZPEČNOSTNÍ POKYNY

- Tento přístroj nesmí používat děti. Přístroj a kabel udržujte mimo dosah dětí.

- Osoby s omezenými fyzickými, smyslovými nebo duševními schopnostmi nebo bez potřebných zkušeností a znalostí mohou přístroj používat pouze pokud jsou pod dozorem nebo byly seznámeny s instrukcemi týkající se jeho bezpečného použití a pochopily s tím spojená rizika.

- Tento přístroj není hračka. Děti musí být pod dozorem, s přístrojem si nesmějí hrát.

- Čištění a údržbu nesmějí provádět děti samy bez dozoru.

- Tento spotřebič je určen výhradně pro použití v domácnosti, nikoliv pro průmyslové nebo profesionální použití. Není určen pro použití v hotelovém prostředí, kde se nabízí klientům ubytování, nocleh a snídaně, v hotelech, motelech nebo jiných rezidenčních prostředích, ani

v kuchyních určených pro zaměstnance, v obchodech, kancelářích nebo jiných pracovištích.

- Nepoužívejte v blízkosti van, umyvadel a jiných předmětů, které obsahují vodu. Pokud padne do vody, **NEPOKOUŠEJTE** se jej vytáhnout.



Vysavač nikdy neponořujte do vody nebo jiných kapalin, ani jej nevkládejte do myčky nádobí.

- Zařízení žádným způsobem neupravujte ani neopravujte. Když zjistíte na přívodním kabelu nebo jiné části zařízení jakékoli poškození, nepoužívejte jej a obraťte se prosím na specializované servisní středisko

- Potenciální zranění před zneužitím.

- Teplota přístupných povrchů může být vysoká, když je zařízení v provozu.

- Povrch topné těleso je předmětem zbytkového tepla po použití.

- Pokud je napájecí kabel poškozen, musí být nahrazen kabelem nebo speciální jednotky, které výrobce nebo vaše poprodejní servis bude poskytovat.

- Spotřebič neupravujte ani neopravujte.

- Nepoužívejte žádné součásti nebo příslušenství, které nebyly dodány či doporučeny společností SOLAC.
- Před připojením zařízení k elektrické síti zkontrolujte, zda vyznačené napětí odpovídá napětí sítě ve vaší domácnosti.
- Zařízení po použití, před instalací nebo výměnou částí, před vykonáním jakékoli údržby a před čištěním odpojte od zdroje elektrické energie. Zařízení také odpojte v případě výpadku elektrického proudu. Při připojení a odpojení musí být zařízení vypnuté.
- Nikdy netahejte za přívodní šňůru, ani za ni nenechávejte spotřebič viset. Spotřebič vždy odpojujte z elektrické zásuvky tahem za zástrčku, nikoliv za šňůru.
- Kabel se nesmí dotýkat ostrých hran ani horkých povrchů. Nenechávejte kabel zavěšený přes okraj stolu nebo pracovní desky, aby za něj nemohly tahat děti a přístroj neshodily.
- Aby nedošlo k eventuálním rizikům, pokud je poškozena napájecí šňůra, měla by být vyměněna ve výrobním závodě, nebo v servisní opravě poskytující náš poprodejní záruční servis nebo by to měl provést obdobně kvalifikovaný pracovník.
- Z vnitřní nebo vnější strany zařízení odstraňte veškerý materiál použitý na ochranu během přepravy nebo na podporu prodeje, jako jsou papírové nebo plastové sáčky, plastové fólie, kartony a nálepky.
- Nemanipulujte se zařízením s mokřýma rukama.
- Přístroj nepoužívejte na mokřých površích nebo ve venkovních prostorách.
- Nepožívejte na citlivých místech jako je obočí, mateřské znaménko, bradavice, otevřené rány, oděrky, popáleniny apod.
- Osoby, které nejsou citlivé na teplo, musí strojek používat opatrně.
- Zařízení musí být připojené k zásuvce, která je vybavena odpovídajícím uzemněním
- **Nikdy nepoužívejte přístroj bez vosku. Přístroj je navržen tak, aby tál a teplo depilační vosk, zda prázdne hrnce ohřívá přístroj může být poškozen.**
- **Nepoužívejte přístroj s víkem. Víko je navržen tak, aby se zabránilo hromadění prachu, když není používán stroj. Melt vosk s víkem, může dojít k poškození přístroje.**

2 HLAVNÍ SOUČÁSTI

- 1 Víko
- 2 Filtr (odnímatelný)

- 3 1. nádobka
- 4 2. nádobka
- 5 Světlo
- 6 Regulace teploty Ovladače
- 7 Sěrka

3 POUŽITÍ



Strojek se používá na odstranění chloupků z určitých částí těla. Nedoporučuje se odstraňovat chloupky z podpaží a obočí doma. Toto ošetření svěře raději kosmetičce.



Odstraňování chloupků horkým voskem má tu výhodu, že zpomaluje další růst chloupků.



Pro dosažení nejlepšího výsledku by měly být chloupky nejméně 2 – 3 mm dlouhé a kůže by měla být čistá bez krému nebo pudru.

- 1 Zapněte strojek do sítě.
- 2 Sejměte víko a nasypete kapsle vosku do 1. nádobky (200 gr.).
- 3 Nastavte regulaci teploty na režim tavení vosku (obr. 1).



Rozsvítí se světelná indikace.



Regulátor teploty pro 2. nádobku bude nastaven na "stop" (obr. 2).

- 4 Vosk občas promíchejte lžící.
- 5 Jakmile se roztaví na konsistenci hustého sirupu, upravte regulaci teploty na nastavení pro odstraňování chloupků (obr. 3). Světelná indikace zhasne.



Po několika minutách se světlo znovu rozsvítí. V tomto okamžiku by měl mít vosk správnou teplotu pro odstraňování chloupků.

- 6 Vosk promíchejte, aby měl všude stejnou teplotu.
- 7 Pomocí lžice naneste trochu vosku na hřbet ruky a vyzkoušejte jeho teplotu. Pokud se vám bude zdát vhodná, můžete začít s odstraňováním chloupků.



Díky termostatu bude udržována konstantní teplota vosku.

- 8 Pro uhlazení chloupků si přejeďte rukou po noze směrem nahoru.
- 9 Pomocí velké lžice rozetřete vosk v pruzích o délce asi 6 cm a šířce asi 3 cm.



Vosk se aplikuje ve směru opačném ke směru růstu chloupků.

- 10 Odstranění vosku

- Počkejte 30 až 60 sekund, dokud voskový pásek nebude na dotek suchý.
- Držte kůži napnutou. Uchopte konec pásku tam kde je tlustší vrstva vosku, a zatáhněte za něj proti směru růstu chloupků (od kotníku po koleno) tak rychle, jak je to možné. Tahejte pásek spíše blíže k sobě, blíže ke kůži než od ní. (Obr. 4)
- Pro zklidnění pokožky ihned po strhnutí pásku, na místo zatlačte dlaň.
- K odstranění vosku použijte zbytky použitého vosku nebo oleje. Tento vosk neodstraňte vodou, mýdlem ani alkoholem.

_(Obr. 4)

11 Proužky použitého vosku vložte do 2. nádoby a nastavte regulaci teploty na režim tavení vosku (obr. 1).

12 Jakmile se vosk roztaví, přefiltrujte ho, vyčistěte, a pak vyjměte filtr a opláchněte ho studenou vodou.

13 Pokud je to nutné, nastavte regulátor zpět na nastavení pro odstraňování chloupků (obr. 3).



Pak můžete pokračovat s odstraňováním chloupků voskem z 2. nádoby a použité proužky můžete pokládat na filtr, který jste vrátili do 1. nádoby.

14 Po odstranění chloupků doplňte postupně vosk voskovými kapslemi Solac.

15 Oba regulátory teploty nastavte do polohy „stop“ (obr. 2) a nechte vosk vychladnout. Pak strojek uložte.

Použití v podpaží (Obr. 5)

- Chloupky v podpažní mají tendenci růst ve dvou různých směrech: horní část roste směrem nahoru, a spodní část směrem dolů - proto budou muset být odstraněny ve dvou fázích.
- Zvedněte loket nahoru a hodně dozadu, aby se kůže naplnula.
- Pomocí stěrky naneste vosk.
- V horní části podpaží, naneste vosk ve vrstvách nahoru směrem k loktu. Ve spodní části podpaží, naneste vosk směrem dolů.

Použití v oblasti třísel (Obr. 6)

- Používejte pouze na malé oblasti najednou.
- Držte kůži napnutou, a použitím správného konce lžice naneste vrstvu vosku ve směru růstu chloupků (zpravidla směrem k vnitřní straně stehen).

Odstraňování jemných chloupků na obličejí (Obr. 7)

- Pro odstranění nechtěných obličejových chloupků použijte velmi jemný dotek.
- Pro jemné chloupky nad horním rtem pokládejte proužky vosku ve směru nosu.

Péče o pokožku po depilaci voskem

- Pokožka může být po depilaci lehce červená. To je normální, ale opláchnutí studenou vodou pomůže pokožku zklidnit.
- Naneste dětský olejček. Dětský olej vám pomůže odstranit zbývající vosk a zmírní bolest. Jakékoli zarudnutí do hodiny zmizí
- Pokud máte pocit podrážděné pokožky, neškrábejte se. Místo toho, jemně stiskněte pokožku rukou. Nepříjemné pocity by neměly přetrvat - pokud ano, navštivte svého lékaře.
- Po odstraňování chloupků se doporučuje kůži ošetřit tonikem pro uzavření pórů a zvlhčujícím krémem.
- Pokud máte problém se zarůstání chloupků, pomáhá peeling a pravidelná hydratace pokožky.

4 ČIŠTĚNÍ A ÚDRŽBA

- **Před čištěním se ujistěte, že je přístroj odpojen od elektrické sítě.**
- Strojek nevyžaduje žádnou speciální údržbu.
- Pokud příležitostně trochu vosku vyteče na vnější povrch, snadno ho odstraníte nehtem.



k odstranění ztuhlého vosku nebo vyčištění nádoby nepoužívejte ostré předměty.

- Nádobka nevyžaduje vnitřní čištění, veškerý zbývající vosk může být znovu ohřát při dalším použití.
- Zbylý vosk v nádobce nečistěte, nádobka je navržena tak, aby ohřála zbývající vosk při příštím použití.



Nedovolte kontakt s nebo nádobku do vody neponořujte. Vosk není vodou smývatelný. Voda a mýdlo vosk nevyčistí. Použijte dětský olej.

- Strojek skladujte ve vodorovné poloze.
- Konektor nikdy neponořujte do vody ani jiné kapaliny, neumísťujte pod tekoucí vodu

Čištění stěrky po každém použití:

- Nenechávejte stěrku ve vosku.

1. Odstraňte přebytečný vosk ze stěrky pomocí okraje na nádobce.

2. K odstranění zbývajících vosku ze stěrky použijte dětský olej
3. Zbytky oleje odstraníte otřením čistým kouskem suché kuchyňské utěrky.
4. Čistou stěrku uložte do nádoby.

Chcete-li po použití vyčistit okraj nádoby:

1. Ujistěte se, že je nádobka vypnutá, ale ještě teplá
2. Použijte dětský olej a vosk z okraje nádoby odstraňte.
3. Okraj nádoby otřete čistým kusem suché kuchyňské utěrky, aby na ní nezůstal olej.
4. Nechte nádobku vychladnout a pak ji odložte až do příštího použití

5 NESPRÁVNÉ FUNGOVÁNÍ A OPRAVA

- Pokud se objeví nějaký problém, zanechte přístroj do autorizovaného technického servisu. Nepokoušejte se přístroj rozebírat nebo opravovat bez odborné pomoci, může to být nebezpečné.

Pro verze produktů pro EU a/nebo v případě, že to vyžaduje vaše země:

6 EKOLOGIE A RECYKLOVATELNOST PRODUKTU

- Materiály použité k zabalení tohoto přístroje jsou zahrnuty v souboru, klasifikaci a recyklačním systému. Pokud chcete tyto materiály zlikvidovat, použijte příslušně označené veřejné kontejnery pro každý typ materiálu.

- Produkt neobsahuje koncentrace látek, které by mohly být považovány za škodlivé pro životní prostředí.



■ Tento symbol znamená, že po skončení životnosti přístroje je třeba tento zanést na autorizované místo pro oddělený sběr a recyklaci odpadních elektrických a elektronických zařízení (OEEZ).

Tento přístroj je v souladu se směrnici 2014/35/EU o nízkém napětí, směrnici 2014/30/EU o elektromagnetické kompatibilitě, směrnici 2011/65/EU o omezení používání některých nebezpečných látek v elektrických a elektronických zařízeních a směrnici 2009/125/ES o požadavcích na ekodesign výrobků spojených se spotřebou energie.

DEPILATOR WOSKOWY

-Przed użyciem urządzenia należy dokładnie zapoznać się z niniejszą instrukcją.

Niniejsza instrukcja stanowi nierozłączną część produktu. Należy ją przechowywać w bezpiecznym miejscu, w celu ponownego użytku.

1 WSKAZÓWKI I OSTRZEŻENIA DOTYCZĄCE BEZPIECZNEGO UŻYTKOWANIA

- To urządzenie nie może być używane przez dzieci. Przechowywać urządzenie i przewód z dala od dzieci.
- To urządzenie może być używane przez osoby niepełnosprawne fizycznie, czuciowo i umysłowo lub bez odpowiedniego doświadczenia i wiedzy, tylko jeśli zostały wcześniej odpowiednio poinstruowane w zakresie bezpieczeństwa użytkowania urządzenia i są świadome grożących niebezpieczeństw.
- To urządzenie nie jest zabawką. Należy uniemożliwić dzieciom wykorzystywanie urządzenia do zabawy
- Czyszczenie i konserwacja mogą być przeprowadzane przez dzieci tylko pod nadzorem dorosłych.
- Aparat ten jest pomyślany wyłącznie do użytku domowego a

nie do profesjonalnego, czy też przemysłowego. Nie jest pomyślany do tego, aby być używanym przez klientów z sektora hosteli typu zakwaterowanie wraz ze śniadaniem, hotelowego, motelowego i innych sektorów mieszkalnych, nie jest też dla domów wiejskich, obszarów kuchennych zarezerwowanych dla personelu sklepowego, biurowego i innych obszarów pracy.

- Nie używać w pobliżu wanien, umywalk, pryszniców lub innych zbiorników z wodą. Jeżeli urządzenie wpadnie do wody, NIE wyjmować go. Natychmiast wyjąć wtyczkę z gniazda.



Nigdy nie zanurzać korpusu urządzenia w wodzie. Nie wkładać urządzenia do zmywarki.

- Potencjał uraz z niewłaściwego użytkowania.
- Temperatura dostępnych powierzchni może być wysoka, gdy urządzenie jest włączone.
- Powierzchnia elementu grzejącego jest przedmiotem ciepła reszkowego po użyciu.
- Jeśli przewód zasilający jest uszkodzony, należy go wymienić u producenta, w punkcie serwisowym lub u wykwalifikowanego

specjalisty w celu uniknięcia ewentualnych zagrożeń.

- Nie dokonywać żadnych przeróbek ani nie naprawiać urządzenia na własną rękę.
- Nie stosuj części lub akcesoriów niedostarczonych lub niezalecanych przez SOLAC.
- Przed podłączeniem urządzenia do źródła zasilania należy upewnić się, że napięcie znamionowe odpowiada napięciu w domowej instalacji elektrycznej.
- Po użyciu oraz przed przystąpieniem do demontażu lub montażu jakichkolwiek części oraz przed wykonaniem prac konserwacyjnych bądź czyszczeniem należy wyjąć kabel zasilający z gniazda. W przypadku przerw w dostawie prądu urządzenie należy odłączyć od źródła zasilania. Przed podłączeniem lub odłączeniem wtyczki należy się upewnić, że urządzenie jest wyłączone.
- Nie należy ciągnąć za przewód zasilający lub zawieszać na nim urządzenia. Odłączać urządzenie od źródła zasilania, ciągnąc za wtyczkę, a nie za przewód.
- Upewnij się, że przewód zasilający nie dotyka ostrych krawędzi lub gorących powierzchni. Przewód zasilający nie powinien wisieć ze stołu lub blatu roboczego. Dzieci mogą pociągnąć za przewód, zrzucając w ten sposób urządzenie.
- Usunąć z wewnętrznej i zewnętrznej części urządzenia wszystkie materiały reklamowe oraz materiały użyte do ochrony urządzenia na czas transportu, w tym naklejki, papier, folię oraz karton.
- Nie dotykać włączonego urządzenia mokrymi rękami.
- Nie używać urządzenia na wilgotnych powierzchniach ani na zewnątrz.
- Nie używać na wrażliwych obszarach ciała, takich jak rzęsy, pieprzyki, kurczaki, otwarte rany, skaleczenia, oparzenia itp.
- Osoby wrażliwe na ciepło muszą zachować ostrożność podczas użytkowania przyrządu.
- Urządzenie musi być podłączone do gniazda zasilania wyposażonego w odpowiednie uziemienie.
- **Nigdy nie używaj urządzenia bez wosku**
Urządzenie jest zaprojektowane do topienia i podgrzewania wosku depilującego, gdy wtyczka nagrzewa się pusty pojemnik może on uszkodzić urządzenie.
- Nie należy korzystać z urządzenia pod przykryciem. Nasadka ma na celu zapobieganie gromadzeniu się pyłu, gdy urządzenie nie jest

używane. Topić wosk pod przykryciem, może spowodować uszkodzenie urządzenia.

2 GŁÓWNE ELEMENTY

- 1 Przykrywka
- 2 Filtr (wyjmowany)
- 3 Zbiornik 1
- 4 Zbiornik 2
- 5 Kontrolka pracy
- 6 Pokrętła regulacji temperatury
- 7 Łopatką

3. SPOSÓB UŻYCIA



To urządzenie służy do usuwania owłosienia różnych części ciała. Nie zaleca się samodzielnego usuwania włosów z okolic pach i brwi. Ten zabieg powinna wykonać kosmetyczka.



Zaletą depilacji gorącym woskiem jest zmniejszenie ilości odrastających włosów.



W celu uzyskania znakomych wyników podczas depilacji włosy powinny mieć długość przynajmniej od 2 do 3 mm, skóra powinna być czysta, a na jej powierzchni nie powinien znajdować się żaden krem oraz talk.

- 1 Włóż wtyk przewodu zasilającego.
- 2 Zdejmij przykrywkę i umieść kapsułki woskowe w zbiorniku 1 (200 gr.)
- 3 Ustaw temperaturę zbiornika za pomocą pokręteł regulacji temperatury na tryb topienia wosku (rys. 1).



Zaświeci się kontrolka pracy.



Pokrętło regulacji temperatury zbiornika 2 znajdzie się w pozycji „stop” (rys. 2).

4 Od czasu do czasu zamieszaj wosk za pomocą łopatki.

5 Gdy wosk osiągnie konsystencję gęstego syropu, przestaw pokrętło regulacji temperatury na tryb depilacji (rys. 3). Kontrolka pracy zgaśnie.



Po kilku minutach kontrolka pracy zaświeci się ponownie, informując, że wosk osiągnął odpowiednią temperaturę do depilacji.

6 Zamieszaj wosk w celu uzyskania jednolitej temperatury.

7 Za pomocą łopatki umieść odrobinę wosku na górnej części dłoni w celu sprawdzenia jego temperatury. Jeśli jest ona odpowiednia, możesz rozpocząć depilację.



Dzięki termostatowi temperatura wosku pozostanie stała.

8 Przesuń dłonią wzdłuż nogi ruchem do góry w celu wygładzenia włosów.

9 Za pomocą większej łopatki posmaruj woskiem paski o długości około 6 cm i szerokości około 3 cm.



Wosk powinien być zawsze nakładany w stronę przeciwną do kierunku wzrostu włosów.

10 Usuwanie włosów

- Poczekać od 30 do 60 sekund do momentu, kiedy pasek wosku będzie suchy po dotknięciu.
- Utrzymywać skórę napiętą. Przytrzymaj grubszy koniec wosku i pociągnąć za pasek do tyłu tak szybko, jak to możliwe, w kierunku przeciwnym do wzrostu włosów (na nodze, od kostki do kolana). (Rys. 4)
- Aby złagodzić skórę zaraz po ściągnięciu paska, naciśnij dłonią depilowane miejsce.
- Użyj trochę wosku już użytego lub oliwy w celu wyeliminowania resztek wosku. Ten typ wosku nie usuwa się wodą, mydłem ani alkoholem.

_(Rys.4)

11 Umieść paski zużytego wosku w filtrze w zbiorniku 2 i ustaw jego temperaturę za pomocą pokrętki regulacji temperatury na tryb topienia wosku (rys. 1).

12 Po stopieniu się wosku odfiltruj go, oczyść, a następnie wyjmij filtr i umieść go pod strumieniem zimnej wody.

13 Jeśli to konieczne, ustaw pokrętkę regulacji temperatury z powrotem na tryb depilacji (rys. 3).



Możesz kontynuować depilację za pomocą wosku ze zbiornika 2, a następnie umieścić zużyte paski w filtrze, który znajduje się teraz w zbiorniku 1.

14 Po depilacji uzupełnij wosk za pomocą kapsulek woskowych Solac.

15 Ustaw oba pokrętki regulacji temperatury na „stop” (rys. 2), a następnie odczekaj do wystygnięcia wosku przed schowaniem urządzenia.

Stosowanie pod pachami(Rys. 5)

•Włosy pod pachami rosną zazwyczaj w dwóch różnych kierunkach: góra rośnie do góry i na dole, na dół, tak więc muszą być usunięte w dwóch etapach.

- Podnieś łokieć do tyłu, aby napiąć skórę.
- Na górną część pach nanosić wosk w warstwach do góry, w kierunku łokcia. Na dolną część pach, nanosić wosk na dół.

Stosowanie na linię bikini (Rys. 6)

- Stosować za każdym razem tylko na małych obszarach.
- Utrzymywać skórę napiętą, nałożyć jedną warstwę w kierunku wzrostu włosów (generalnie, w kierunku wewnętrznej części uda).

Usuwanie włosów miękkich twarzy(Rys. 7)

- Do usuwania nadmiernego owłosienia twarzy, stosuje się trochę wosku na małym obszarze i delikatnie pociągnąć.
- Dla owłosienia pod nosem, pociągnąć paski wosku w kierunku nosa.

Pielęgnacja skóry po woskowaniu

- Skóra może być delikatnie zaczerwieniona po depilacji. Jest to normalne, polewanie tego miejsca zimną wodą pomoże ukoić skórę.
- Zastosuj oliwkę dla dzieci. Oliwka dla dzieci pomoże wyeliminować pozostałości wosku i ukoić trochę podrażnienie. Zaczerwienie zniknie po około godzinie.
- Jeśli odczuwa się lekkie podrażnienie należy to miejsce lekko uciskać dłonią. Dyskomfort powinien się skończyć, jeśli to trwa, skonsultuj się z lekarzem.
- Wskazane jest zastosowanie toniku, aby zamknąć pory i nałożyć krem nawilżający po usunięciu włosów (jeśli to możliwe, z aloesem, aby ukoić skórę) Złuszczać i nawilżać regularnie skórę, aby zapobiec wrastaniu się włosków

4. CZYSZCZENIE I KONSERWACJA

- Ważne ! Przed czyszczeniem należy odłączyć urządzenie.**
- Urządzenie nie wymaga specjalnego serwisowania.
- Jeśli znajdując się jakieś resztki wosku na zewnętrznej powierzchni, można je łatwo usunąć paznokciem.
- W celu oczyszczenia pozostałości wosku można wykorzystać trochę olejku dla dzieci.



Nie używać ostrych przedmiotów od usuwania zastygłego wosku lub czyszczenia pojemnika.

• Pojemnik nie wymaga czyszczenia wewnątrz, jakiegokolwiek resztki wosku można podgrzać przy następnej depilacji woskiem.



Nie czyścić pojemnika wodą, woda i mydło nie usuwa wosku.

- Urządzenie należy zawsze przechowywać w pozycji poziomej
- Nie zanurzać wtyczki w wodzie ani innej cieczy, nie wkładać jej pod kran.

Czyszczenie łopatki

- **Nie zostawiać łopatki w wosku.**

- Czyścić łopatkę po każdym użyciu
1. Wylimitować nadmiar wosku na łopatce krawędzią pojemnika.
 2. Użyć trochę olejku dla dzieci w celu wylimitowania resztek wosku na łopatce.
 3. Umieścić czystą łopatkę w pojemniku, po tym jak zastygnie wosk, aby się nie zawieruszyła.

Jeśli chcesz oczyścić krawędź pojemnika po jego użyciu:

1. Należy upewnić się że pojemnik jest wyłączony, ale jeszcze ciepły.
2. Użyć trochę olejku dla dzieci w celu wylimitowania resztek wosku na krawędzi pojemnika.
3. Oczyścić krawędź czystą ściereczką kuchenną, aby usunąć pozostałości po olejku.
4. Pozostawić do ostygnięcia przed przechowywaniem.

5 NIEPRAWIDŁOWOŚCI I NAPRAWA

- W razie awarii zanieść urządzenie do autoryzowanego Serwisu Technicznego. Nie próbować rozbierać urządzenia ani go naprawiać, ponieważ może to być niebezpieczne.

Dla urządzeń wyprodukowanych w Unii Europejskiej i w przypadku wymagań prawnych obowiązujących w danym kraju:

- Produkt nie zawiera koncentracji substancji, które mogłyby być uznane za szkodliwe dla środowiska.



■ Symbol ten oznacza, że jeśli chcecie się Państwo pozbyć tego produktu po zakończeniu okresu jego użytkowania, należy go przekazać przy zastosowaniu określonych środków do autoryzowanego podmiotu zarządzającego odpadami w celu przeprowadzenia selektywnej zbiórki Odpadów Urządzeń Elektrycznych i Elektronicznych (WEEE).

To urządzenie spełnia wymogi Zarządzenia dot. Niskiego Napięcia 2014/35/EC, i Zarządzenia dot. Zgodności elektromagnetycznej 2014/30/EC oraz Zarządzenia 2011/65/EU, dot. ograniczeń w użytkowaniu pewnych niebezpiecznych substancji w urządzeniu elektrycznym i elektronicznym i ustawy 2009/125/EC o urządzeniach konsumujących energię.

6 EKOLOGIA I ZARZĄDZANIE ODPADAMI

- Materiały, z których wykonane jest opakowanie tego urządzenia, znajdują się w ramach systemu zbierania, klasyfikacji oraz ich odzysku. Jeżeli chcecie Państwo się ich pozbyć, należy umieścić je w kontenerze przeznaczonym do tego typu materiałów.

VOSKOVÝ DEPILÁTOR

-Pred použitím zariadenia si pozorne prečítajte tieto pokyny.

Táto príručka je neoddeliteľnou súčasťou výrobku. Odložte si ju na bezpečné miesto pre prípad potreby v budúcnosti.

1 BEZPEČNOSTNÉ POKYNY

- Toto zariadenie nesmú používať deti. Zariadenie a jeho kábel uchovávajte mimo dosahu detí.
- Tieto zariadenia môžu používať osoby so zníženými fyzickými, zmyslovými alebo duševnými schopnosťami alebo s nedostatočnými skúsenosťami a znalosťami, ak sú pod dohľadom alebo boli poučené o bezpečnom používaní tohto zariadenia a ak porozumeli nebezpečenstvám, ktoré sú s tým spojené.
- Toto zariadenie nie je hračka. Deti by ste mali mať pod dozorom, aby ste sa uistili, že sa so zariadením nehrajú.
- Čistenie a údržbu nesmú vykonávať deti bez dozoru.
- Toto zariadenie je určené iba na použitie v domácnosti a nie na profesionálne alebo priemyselné použitie. Nie je určené na použitie v ubytovacích zariadeniach hotelového typu, pri ubytovaní s raňajkami, v hoteloch, motelloch alebo iných obytných priestoroch,

ako aj v kuchyni vyhradenej pre personál obchodu, v kanceláriách a na iných pracoviskách.

- Nepoužívajte v blízkosti vaní, umývadiel a iných predmetov, ktoré obsahujú vodu. Ak spadne do vody, NEPOKÚŠAJTE sa ho vytiahnuť.



Nikdy neponárajte hlavnú jednotku do vody a ani ju

neumývajte v umývačke riadu

- Potenciálne zranenia pred zneužitím.
- Teplota prístupných povrchov môže byť vysoká, keď je zariadenie v prevádzke.
- Povrch vykurovacie teleso je predmetom zvyškového tepla po použití.
- Ak je poškodené elektrické vedenie, malo by byť vymenené výrobcom alebo vo vašom popredajnom servise alebo podobne kvalifikovanou osobou aby sa predišlo možným rizikám.

- Na zariadení nevykonávajte žiadne modifikácie ani opravy.
- Nepoužívajte časti alebo náhradné príslušenstvo, ktoré nebolo dodané alebo odporučené výrobcom SOLAC.
- Pred pripojením zariadenia ku zdroju elektrickej energie skontrolujte, či menovité napätie zodpovedá napätiu u vás doma.
- Zariadenie po použití, pred inštaláciou alebo výmenou častí, pred vykonaním akejkoľvek údržby a pred čistením odpojte od zdroja elektrickej energie. Zariadenie odpojte aj v prípade výpadku elektrického prúdu. Pri pripájaní alebo odpájaní zo siete elektrického napätia musí byť zariadenie vypnuté.

- Nikdy net'ahajte zaň kábel, ani za zariadenie nevešajte. Zariadenie odpájajte t'ahaním za zástrčku, nie za kábel.
- Uistite sa, že napájací kábel nie je v kontakte s ostrými hranami alebo s horúcimi povrchmi. Šnúru nenechávajte visieť cez okraj stola alebo pultu, aby za ňu nepotiahli deti a spotrebič nezhodili.
- Z vnútornej alebo vonkajšej strany zariadenia odstráňte všetok materiál použitý na ochranu počas prepravy alebo na podporu predaja, ako sú papierové alebo plastové sáčky, plastové fólie, kartóny a nálepky.
- Nemanipulujte so zariadením s mokkými rukami.
- Zariadenie nepoužívajte na mokkých povrchoch alebo v exteriéroch.
- Nepoužívajte na citlivých oblastiach, ako obočie, znamienka, bradavice, otvorené rany, porezané miesta, popáleniny atp.
- Prístroj by mali opatrne používať osoby, ktoré nie sú citlivé na teplo.
- Zariadenie môže byť' pripojené iba k elektrickej zásuvke, ktorá je správne uzemnená.
- **Nikdy nepoužívajte spotrebič bez vosku. Prístroj je navrhnutý tak, aby topil' a teplo depilačný vosk, či už prázdne hrnce ohrieva prístroj môže byť' poškodený.**
- **Nepoužívajte prístroj s vekom. Veko je navrhnutý tak, aby sa zabránilo hromadeniu prachu, keď' nie je používaný stroj. Melt vosk s vekom, môže dôjsť' k poškodeniu prístroja.**

2 HLAVNÉ SÚČASTI

- | | |
|---|----------------------------|
| 1 | Kryt |
| 2 | Filter (odnímateľný) |
| 3 | Vanička 1 |
| 4 | Vanička 2 |
| 5 | Svetlo |
| 6 | Ovládače regulácie teploty |
| 7 | Špachtľa |

3 PREVÁDZKA

 Spotrebič použite na odstránenie ochlpenia s požadovaných častí tela. Neodporúča sa odstraňovať ochlpenie z pazúch a obočia doma. Toto oštiehnie by sa malo prenechať kozmetičke.

 Výhodou depilácie horúcim voskom je, že znižuje tempo rastu ochlpenia.

 Na dosiahnutie optimálneho výsledku by ochlpenie malo byť' 2 až 3 mm dlhé a pokožka čistá, bez krému alebo mastnoty.

1 Zariadenie pripojte.

2 Odstráňte veko a kapsule vosku nasypete do vaničky 1 (200 gr)

3 Regulátor teploty vaničky nastavte na režim topenia vosku (obr. 1).

 Rozsvieti sa príslušný indikátor.

 Regulátor teploty vaničky 2 bude nastavený na „stop“ (obr. 2).

4 Stierkou vosk sem tam pomiešajte.

5 Keď' nadobudne konzistenciu hustého sirupu, regulátor teploty prepnite do nastavenia depilácie (obr. 3). Indikátor zhasne.

 Po niekoľkých minútach sa indikátor opäť rozsvieti a teplota vosku bude vhodná na depiláciu.

6 Vosk miešajte, aby jeho teplota bola rovnomerná.

7 Stierkou si trochu vosku naneste na chrbát ruky a otestujte tak teplotu. Ak je pre vás vhodná, môžete začať' s depiláciou.

 Vďaka termostatu sa teplota vosku bude udržiavať konštantná.

8 Ochlpenie na nohách si zahľadte rukou.

9 Stierkou adekvátnych rozmerov vosk rozotrite v pásiokoch cca 6 cm dlhých a 3 cm širokých.

 Vosk by sa mal nanášať' vždy v protismere rastu ochlpenia.

10 Odstraňovanie vosku

• Počkajte 30 až 60 sekúnd, kým bude voskový pásik suchý na dotyk.

• Pokožku majte napnutú. Uchopte hrubší koniec vosku a potiahnite ho späť' rýchlym pohybom, ako len môžete v protismere rastu chlčkov (od členku po koleno). Voskový pásik potiahnite späť' na seba tak, aby priliehal na pokožku a neodťahoval sa od nej. (Obr. č. 4)

• Pokožku vyrovnajte okamžite po odstránení pásika tak, že na príslušné miesto zatlačíte rukou.

• Zvyšky vosku odstráňte pomocou malého množstva nepoužitého vosku alebo oleja. Tento vosk sa nedá odstrániť' vodou, mydlom alebo alkoholom. (Obr. č. 4)

11 Pásiky použitého vosku vložte do filtra vo vaničke 2 a jej regulátor teploty nastavte na režim topenia vosku. (obr. 1).

12 Keď sa vosk roztopí, prefiltrujte ho, očistite, potom filter vyberte a vložte ho pod studenú vodu.

13 Ak je to potrebné, regulátor teploty nastavte opäť na režim depilácie (obr. 3).

i V depilácii môžete pokračovať s voskom z vaničky 2, pričom použité pásiky potom vložíte do filtra, ktorý ste preložili do vaničky 1.

14 Po depilácii vosk postupne doplňte voskovými kapsulami Solac.

15 Dvojicu regulátorov teploty prepnite do polohy „stop“ (obr. 2) a pred odložením zariadenia nechajte vosk vychladnúť.

Používanie v podpazuší (Obr. č. 5)

- Ochlpenie podpazušia má tendenciu rásť v dvoch rôznych smeroch: horná časť rastie nahor a spodná časť rastie nadol, preto sa musí odstraňovať v dvoch stupňoch.
- Lakeť nadvihnite dostatočne nahor a dozadu, aby bola pokožka napnutá.
- Pomocou špachtle naneste vosk.
 - Na hornú časť podpazušia naneste vosk vo vrstvách nahor smerom k laktu. Na dolnej časti podpazušia natierajte vosk smernom nadol.

Používanie na slabínach (Obr. č. 6)

- Naraz používajte iba na malých miestach.
- Správnym koncom špachtle naneste vrstvu vosku na napnutú pokožku v smere rastu chlpkov (zvyčajne smerom k vnútornej strane stehna).

Odstraňovanie jemného ochlpenia na pleti tváre (Obr. č. 7)

- Pri odstraňovaní nadbytočného ochlpenia na tvári buďte veľmi jemní.
- Pri depilácii páperovitého ochlpenia nad hornou perou voskové pásiky strháвайте v smere nosa.

Ošetrenie pokožky po skončení epilácie voskom

- Pôčka môže byť po epilácii voskom mierne červená. Toto je normálne, ale opláchnutie príslušného miesta studenou vodou ju pomôže vyhladiť.

• Naneste detský olej. Detský olej pomáha odstrániť zvyšný vosk a zmierni vám bolesť. Za hodinu zbledne akékoľvek začervenanie pokožky.

• Ak cítite mierne podráždenie, neškrabte sa.

Namiesto toho si rukou mierne stláčajte kožu. Žiadne nepohodlie by nemalo dlho trvať, ak áno, poraďte sa s lekárom.

- Po depilácii sa na ošetrovanie pórov odporúča použiť tonikum a dobrý hydratačný krém.
- Ak máte tendenciu zarastania chĺpkami, pomáha to pravidelnému odlupovaniu a zvlhčovaniu vašej kože.

4 ČISTENIE A ÚDRŽBA

• Zariadenie pred čistením odpojte od elektrickej zásuvky.

- Zariadenie si nevyžaduje žiadnu zvláštnu údržbu.
- Ak sa občas trochu vosku znečistí vonkajší povrch, ľahko ho môžete odstrániť nechtom.



Na odstraňovanie stvrdnutého vosku alebo čistenie nádoby nepoužívajte ostré predmety.

- Nádobku nie je potrebné čistiť zvnútra, pretože zvyšky vosku možno znova zohriať pri ďalšej epilácii voskom.

- Nádobku nečistite od zvyšného vosku, pretože táto nádobka je určená na opätovné zohrievanie zvyšného vosku pri ďalšej epilácii voskom.



Zabráňte kontaktu nádoby s vodou a ani ju neponárajte do vody. Tento vosk nie je možné opláchnuť vodou. Vosk nemožno odstrániť vodou a mydlom. Použite malé množstvo detského oleja.

- Zariadenie sa musí skladovať vždy v horizontálnej polohe.
- Konektor nikdy neponárajte do vody ani iných kvapalín ani ho nedávajte pod tečúcu vodu

Čistenie špachtle po každom použití:

- Špachtľu nenechávajte vo vosku.

1. Prebytočný vosk odstráňte zo špachtle stretím o obrubu nádoby.
2. Na odstránenie zvyškov vosku zo špachtle použite detský olej.
3. Zvyšky oleja utrite zo špachtle čistou kuchynskou utierkou.
4. Čistú špachtľu vložte do nádoby.

Ak chcete po skončení použitia očistiť obrubu nádoby:

1. Nádobka musí byť vypnutá, ale ešte teplá.
2. Na odstránenie prebytočného vosku z obruby nádoby použite malé množstvo detského oleja.

3. Zvyšky oleja utrite z obruby nádoby čistou kuchynskou utierkou.
4. Nádobku nechajte vychladnúť a potom ju odložte na ďalšie použitie.

5 ODCHÝLKY A OPRAVA

• Ak vzniknú nejaké problémy, vezmite zariadenie do autorizovaného technického servisu. Zariadenie sa bez pomoci nepokúšajte rozmontovať alebo opraviť, pretože to môže byť nebezpečné.

Nasledujúce odporúčania platia pre verzie výborku, ktoré sú určené pre Európsku úniu, alebo v prípade, že je to vo vašej krajine požadované:

6 EKOLOGICKÁ LIKVIDÁCIA A RECYKLOVATEĽNOSŤ TOHTO VÝROBKU

- Materiály, z ktorých je vyrobený obal tohto zariadenia, sú určené pre zber, klasifikovanie a systém recyklácie. Ak ich chcete zlikvidovať, použite prosím príslušné verejné kontajnery na každý typ materiálu.
- Tento výrobok neobsahuje koncentrácie látok, ktoré by mohli byť považované za nebezpečné pre životné prostredie.



■ Tento symbol znamená, že ak produkt chcete po skončení jeho životnosti zlikvidovať, odnesť ho do autorizovanej zberne odpadu z elektrických a elektronických zariadení (WEE).

Tento prístroj je v súlade so smernicou č. 2014/35/ES o nízkom napätí, smernicou č. 2014/30/ES o elektromagnetickej kompatibilite, smernicou č. 2011/65/EÚ o obmedzení používania určitých nebezpečných látok v elektrických a elektronických zariadeniach a smernicou č. 2009/125/ES o požiadavkách na ekodizajn výrobkov využívajúcich energiu.

VIASZOS SZŐRTELENÍTŐ

-A készülék használatba vétele előtt figyelmesen olvassa el az alábbi utasításokat.

A kézikönyv elválaszthatatlan részét képezi a terméknek. Őrizze meg biztos helyen, mert később még szüksége lehet rá.

1 BIZTONSÁGI UTASÍTÁSOK

- Ezt a készüléket gyermekek nem használhatják. Tartsa a berendezést és a kábelt gyermekektől távol.
- A készüléket csökkent fizikai, érzékelési vagy mentális képességekkel bíró, vagy tapasztalattal és hozzáértéssel nem rendelkező személyek csak felügyelet mellett használhatják, vagy akkor, ha utasításokat kapnak a készülék biztonságos használatával kapcsolatban és megértik a használattal járó kockázatokat.
- Ez a készülék nem egy játék. A gyerekeknek minden esetben felügyelet alatt kell állniuk, hogy a készüléket ne használják játékként.
- A tisztítást és a karbantartást gyermekek felügyelet nélkül nem végezhetik.
- Ez a készülék kizárólag házi alkalmazásra, és nem hivatásos, vagy ipari használatra szolgál. Nem alkalmas sem a szállodai típusú szálláshelyek, panziók, hotelek,

motelek, vagy egyéb huzamos tartózkodásra szolgáló létesítmények vendégei által való használatra, sem az üzletekben, irodákban és egyéb munkahelyeken a személyzet számára fenntartott konyhákban való bevetésre.

- Ne használja a hajszárítót vizet tartalmazó fürdőkád, mosdókagyló, zuhanyozó vagy bármilyen más víztartály mellett. Amennyiben a készülék vízbe esne, NE próbálja meg kivenni. Ehelyett azonnal húzza ki a készülék dugaszát a hálózati aljzatból.



Soha ne merítse a készüléket vízbe vagy más folyadékba, illetve ne helyezze mosogatógépbe.

- A hozzáférhető felületek felforrósodhatnak a készülék használata során.
- Ha a tápkábel sérült, ki kell cserélni a gyártó, a szolgáltató központ vagy minősített szakmai annak érdekében, hogy elkerüljék az esetleges kockázatokat.

- Ne módosítsa, és ne javítsa saját kezűleg a készüléket.
- Ne használjon olyan elemeket vagy kiegészítőket, melyeket nem a SOLAC gyárt, vagy ajánl.

- Az elektromos hálózathoz való csatlakoztatás előtt ellenőrizze, hogy a hálózati feszültség megfelel a készülék specifikációjának.
- Használat után, alkatrészek felhelyezése vagy leválasztása, illetve tisztítás és karbantartás előtt mindig válassza le a készüléket az elektromos hálózatról.

Áramszünet esetén húzza ki a készülék dugaszát a csatlakozóaljzattól. A készüléket a dugasz konnektorba történő bedugása ill. kihúzása előtt ki kell kapcsolni

- Ne húzza a tápkábel, és ne lógassa a készüléket a tápkábelnél fogva. A dugaszt az aljzattól soha ne a vezetéknel, hanem a dugasznál fogva húzza ki.
- Vigyázzon, hogy a tápkábel ne érintkezzen éles szélekkel vagy forró felületekkel. Ne hagyja a tápkábel asztal vagy pult széléről lelógni, mivel a gyermekek megránthatják a kábelt, és így a készülék leeshet.
- Távolítsa el az összes, a szállításkor vagy a bemutatóteremben használt védőelemet, például a papír vagy műanyag tasakokat, műanyag lapokat, a készülék külső vagy belső oldalán lévő kartonpapírt és matricákat.
- Ne fogja meg nedves kézzel a bekapcsolt készüléket.
- Ne használja a készüléket vizes felületeken vagy kültéren.
- Ne használja érzékeny területeken, mint pl. szemöldök, anyajegy, szemölcs, nyílt seb, vágás, égett bőrfelület, stb.
- A hőre nem érzékeny személyek óvatosan használják a készüléket.
- A készülék a tisztítás során sem érintkezhet vízzel. A készüléket és a tápkábelét óvja mindenfajta folyadéktól.
- A készüléket kizárólag földelt csatlakozóaljzathoz csatlakoztassa.
- **Soha ne használja a készüléket viasz nélkül. A készüléket úgy tervezték, hogy olvad, és melegítsük a szőrtelenítő viasz, akár üresen pot felmelegíti a készülék károsodhat.**
- **Ne használja a készüléket a fedelet. A fedél célja, hogy megakadályozza a por felhalmozódását, amikor az eszközt nem használják. Olvad a viasz a fedelet, károsíthatja a készüléket.**

2 FŐ ALKOTÓELEMEK

- 1 Fedél
- 2 Szűrő (kivehető)
- 3 Tartály 1

- 4 Tartály 2
- 5 Világítás
- 6 Hőmérséklet szabályozás szabályozók
- 7 Spatula

3 MŰKÖDTETÉS

 Használja ezt a készüléket a szőrzet a test kívánt területeiről történő eltávolításra. Nem ajánlatos a hónalj, illetve a szemöldök szőrzetét házilagosan eltávolítani. Ezt a kezelést kozmetikus végezze.

 A forró viaszos szőrtelenítő rendelkezik azzal az előnnyel, hogy lassítja a szőrzet növekedését.

 A tökéletes eredmény eléréséhez a szőrzet legalább 2-3 milliméter hosszúságú legyen és a bőrön ne legyen krém, vagy hintőpor.

1 Csatlakoztassa a készüléket a hálózathoz.

2 Távolítsa el a tetőt és öntse bele a viasz kapszulákat az 1-es tartályba (200 gr.).

3 Állítsa a tartály hőmérséklet szabályozóját viasz olvasztás üzemmódba (1. ábra).

 A jelzőfény kigyullad.

 A 2. tartály hőmérséklet szabályozója az "állj" beállításban lesz (2. ábra).

4 Keverje meg a viaszt most és azután újból egy spatulával.

5 Amikor már sűrű, szirup-szerű az állaga, állítsa át a hőmérséklet szabályozót szőrtelenítő módba (3. ábra). A jelzőfény kialszik.

 Néhány perc múlva a jelzőfény újra kigyullad, a viasz hőmérséklete megfelelő kell, hogy legyen a szőrzet eltávolításhoz.

6 Keverje össze a viaszt, hogy biztosan mindenütt azonos legyen a hőmérséklete.

7 A spatulával tegyen egy kis viaszt a kézfejeére a hőmérséklet ellenőrzése céljából. Ha megfelelően találja, elkezdheti a szőrtelenítést.

 A termosztátnak köszönhetően a viasz hőmérséklete állandó lesz.

8 Csúsztassa végig a kezét a lábán felfelé, hogy a szőrzet lelapuljon.

9 A nagy spatula segítségével oszlassa el a viaszt körülbelül 6cm hosszú és 3 cm széles csíkokban.



A viaszt mindig a szőr növekedésével ellentétes irányban kell felvinni.

10 A viasz eltávolítása

- Várjon 30-60 másodpercet, amíg a viaszcsík érintés alapján megszáradt.
- Tartsa a bőrt feszesen. Fogja meg a viasz vastagabbik végét és húzza a csíkot visszafelé olyan gyorsan, amilyen gyorsan csak tudja, a szőr növekedésével ellentétes irányban (a bokától a térd felé). Húzza a csíkot szorosan a bőr mentén, ne attól elemelve. (4. ábra)
- A bőr megnyugtatása érdekében a csík eltávolítása után azonnal nyomja a kezét a bőrfelületre.
- Használjon használt viaszt vagy olajat a bőrön visszamaradó viaszdarabok eltávolításához. Ez a viasz nem eltávolítható vízzel, szappannal, vagy alkohollal.

(4. ábra)

11 A használt viaszcsíkokat helyezze a 2. tartályba és állítsa a 2. tartály hőmérséklet szabályozólyát viasz olvasz olvasz üzem módba (1. ábra).

12 Amikor a viasz már felolvadt szűrje tisztára, majd távolítsa el a szűrőt és helyezze hideg víz alá.

13 Ha szükséges állítsa vissza a hőmérséklet szabályozót szőrtelenítő módba (3. ábra).



Folytathatja a szőrtelenítést úgy, hogy a 2. tartályban lévő viaszt használja, majd a használt csíkokat a szűrőbe teszi, amit mostanra az 1. tartályba tett.

14 Szőrtelenítés után fokozatosan töltsse fel a viaszt Solac viasz kapszulákkal.

15 Mindkét hőmérséklet szabályozót állítsa "állj" módba (2. ábra) és hagyja a viaszt kihűlni, mielőtt eltenné a készüléket.

Alkalmazás a hónaljokon (5. ábra)

- A hónaljszőr két különböző irányba nő: a felső rész felfelé, az alsó rész lefelé, ezért két lépésben kell eltávolítani.
- Emelje a könyökét jól fel és hátrafelé a bőr kifeszítéséért.
- A spatulával vigye fel a viaszt.
 - A hónalj felső részéhez alkalmazza a viaszt rétegekben felfelé, a könyök irányába. A hónalj alsó részéhez simítsa a viaszt lefelé.

Alkalmazás a bikinivonalon (6. ábra)

- Egyszerre csak kis területeken használja.
- A bőrt feszesen tartva, használja a spatula megfelelő végét a viaszréteg felviteléhez a szőr növekedési irányával megfelelő irányba (általában a comb belső része felé).

A pihés arcszőrzet eltávolítása (7. ábra)

- A fölösleges arc szőrzet eltávolítását egész finoman végezze.
- A felső ajaknál lévő pihéket úgy távolítsa el, hogy a viasz csíkokat az orr irányába húzza le.

A bőr ápolása a viaszkezelés után

- Előfordulhat, hogy a bőr kissé piros a viaszkezelés után. Ez normális, de a terület hideg vízzel való lemosása segíthet a bőrpír csillapításában.
- Vigyen fel babaolajat a területre. A babaolaj segít a bőrön maradt viasz eltávolításában és a fájdalmat is csillapítja. A bőrpír egy órán belül elhalványul
- Ha enyhe irritációt érez, ne vakarja. Vakarás helyett finoman nyomja le a bőrt a kezével. A kényelmetlen érzések nem maradandóak, amennyiben mégis, keresse fel orvosát.
- Ajánlatos a szőr eltávolítása után a pórusok kitisztításához tonikot használni, valamint ezután valamilyen jó hidratáló krémmel ápolni a bőrt.
- Ha hajlamos a benövő szőrszálakra, bőrének rendszeres hámtalanítása és hidratálása segíthet ezen.

4 TISZTÍTÁS ÉS KARBANTARTÁS

Tisztítás előtt győződjön meg róla, hogy az eszköz ki van húzva a hálózathoz.

- A készülék nem igényel különleges karbantartást.
- Ha esetenként egy kevés viasz a külső felületre kerül, azt a körmével könnyen eltávolíthatja.



Ne használjon éles eszközt a megkeményedett viasz eltávolításához vagy az edény tisztításához.

- Az edény belseje nem igényel tisztítást, mivel a megkeményedett viaszdarabokat újra fel lehet melegíteni a következő szőrtelenítés során.
- Ne tisztítsa meg a megszáradt viasztól az edényt, mivel azt úgy tervezték, hogy a viaszmaradékokat is felmelegítse a következő szőrtelenítés során.



Ne érje víz és ne merítse vízbe az edényt. A viasz vízzel nem leöblíthető. Víz és szappan nem fogja eltávolítani a viaszt. Használjon babaolajat.

- A készüléket mindig vízszintesen kell tárolni.

- Sose merítse a csatlakozót vízbe, vagy más folyadékba, vagy tartsa folyó víz alá

A spatula megtisztítása minden egyes használatot követően:

- Ne hagyja a spatulát a viaszban.
- 1. Távolítsa el a felesleges viaszt a spatuláról az edény peremének használatával.
- 2. Használjon babaolajat a spatulán lévő viaszmaradék eltávolításához
- 3. A tároláshoz a helyezze a tiszta spatulát az edénybe.

Ha a használat után meg akarja tisztítani az edény peremét:

- 1. Győződjön meg róla, hogy az edény már ki lett kapcsolva, de még mindig meleg
- 2. Használjon babaolajat az edény peremén lévő viaszmaradékok eltávolításához.
- 3. Törölje az edény peremét tisztára egy száraz konyharuha használatával az olaj maradékának eltávolításához.
- 4. Hagyja az edényt kihűlni, majd tegye el azt a következő használatig

5 RENDELLENESÉGEK ÉS JAVÍTÁS

- Ha rendellenességeket észlel a készüléknél, vigye azt egy felhatalmazott műszaki ügyfélszolgálathoz. Ne próbálja szétszedni, vagy megjavítani szaksegítség nélkül, mert veszélyes lehet.

EU-s termékváltozatokhoz és/vagy az Ön országa esetleges követelményei esetében:

6 A TERMÉK ÖKOLÓGIÁJA ÉS ÚJRAFELHASZNÁLHATÓSÁGA

- A jelen készülék csomagoló anyagai a begyűjtési, osztályozási és újrahasznosítási rendszer részét képezik. Amennyiben ártalmatlanítani kívánja őket, használjon az egyes anyagoknak megfelelő nyilvános hulladékgyűjtőket.
- A termék nem tartalmaz környezetre károsnak minősülő anyagok koncentrációját Ez a szimbólum azt jelzi, hogy amennyiben ártalmatlanítani kívánja a terméket annak működési idejének lejártával, vigye el azt egy hivatalos hulladékgazdálkodási ügynökhöz az



■ Ez a szimbólum azt jelzi, hogy amennyiben ártalmatlanítani kívánja a terméket annak működési idejének lejártával, vigye el azt egy hivatalos

hulladékgazdálkodási ügynökhöz az elektromos és elektronikus berendezések hulladékainak (WEEE) szelektív gyűjtése céljából.

Ez a készülék megfelel az alacsony feszültségre vonatkozó 2014/35/EK, az elektromágneses összeférhetőségre vonatkozó 2014/30/EK, az egyes veszélyes anyagok elektromos és elektronikus berendezésekben történő alkalmazásának korlátozására vonatkozó 2011/65/EU, és az az energiával kapcsolatos termékek környezetbarát tervezésére vonatkozó 2009/125/EK irányelveknek.

ДЕПИЛАТОР С ВОСЪК

-Преди да използвате уреда, прочетете внимателно тези инструкции.

Тези инструкции за употреба са неразделна част от продукта.

Съхранявайте ги на безопасно място за бъдеща справка.

1 СЪВЕТИ И ПРЕДУПРЕЖДЕНИЯ ЗА БЕЗОПАСНОСТ

- Забранено е използването на този уред от деца. Уредът следва да се държи далеч от достъпа на деца.

- Уредът може да бъде използван от лица със сетивни или умствени ограничения, или от лица без опит и познания за боравенето с него единствено, ако са получили необходимото обучение за безопасна работа с него под наблюдение, и ако са им обяснени опасностите, свързани с неправилното му използване.

- Този апарат не може да бъде използван като играчка. Децата следва да се намират под надзор, така че да не играят с апарата

- Почистването и поддръжката не трябва да се прави от деца без надзор.

- Този апарат е проектиран изключително за домашна, в никакъв случай за професионална или индустриална употреба. Не е

предвиден за използване от клиентите в хотели от разновидност ”нощувка със закуска”, големи хотели, моетели и други сгради за настаняване на гости, а също и в селски хотели, в места за кухната за персонала в магазини, офиси и други места за трудова дейност.

ВНИМАНИЕ: Не използвайте уреда в близост до вани, душеве, мивки или други съдове, които съдържат вода.



Никога не потапяйте във вода корпуса и не го слагайте в съдомиялна машина.

- Потенциал за вредата от неправилна употреба.
- Температурата на достъпни части може да е висока, когато уредът е в експлоатация.
- Повърхността на нагревателен елемент е обект на остатъчната топлина след употреба.
- Ако захранващият кабел е повреден, той трябва да се замени от производителя или от вашия сервиз за следпродажбено обслужване, или от подобен квалифициран персонал, за да се избегнат евентуални злополуки.
- Не правете никакви промени и ремонти на уреда.

- Не използвайте части или принадлежности, които не се доставят или препоръчват от SOLAC.
- Преди включване на уреда в електрическата инсталация, проверете дали посоченото напрежение на уреда съпада с това в дома ви.
- Винаги изключвайте уреда след употреба и преди да сглобявате или разглобявате части или при започване на каквито и да е дейности по поддръжка и почистване. При спиране на тока изключете уреда от мрежата. Уредът трябва да е изключен преди да го включвате или изключвате от мрежата.
- Никога не дърпайте кабела и не го използвайте за окачване на уреда. Винаги изключвайте уреда като дърпате щепсела, а не кабела.
- Уверете се, че захранващият кабел не се допира до остри ръбове или горещи повърхности. Не оставяйте кабела виси от ръба на масата или рафта, за да не допуснете дърпането му от деца, което може да доведе до падане на уреда.
- Отстранете от външната страна и от вътрешността на уреда всички елементи, използвани за предпазване по време на транспортирането или за рекламни промоции, като например, хартиени или пластмасови торби, пластмасово фола, картон и стикери.
- Не допирайте работещият уред с мокри ръце.
- Не използвайте уреда върху мокри повърхности или навън.
- Да не се използва върху чувствителни зони като вежди, бенки, брадавици, отворени рани, порезни рани, изгаряния и др.
- Хора, нечувствителни към топлина, т р я б в а д а б ъ д а т о с о б е н о внимателни, когато използват устройството.
- Уредът трябва да се включи в електрически контакт с подходящо заземяване.

- **Никога не използвайте уреда, без в кофичката да има восък. Уредът е предназначен за загряване и разтопяване на депилаторен восък. Ако се загрее кофичката, докато е празна, това може да повреди уреда.**
- **Не използвайте уреда с капака на. Капачката е предназначена за предотвратяване на натрупването на прах, когато не се използва устройството. Разтопете восък с капака на, може да доведе до повреда на устройството.**

2 Основни съставни части

- 1 Капак
- 2 Филтър (подвижен)
- 3 Ваничка 1
- 4 Ваничка 2
- 5 Светлинен индикатор
- 6 Копчета за регулиране на температурата
- 7 Шпакла

3 УПОТРЕБА



Използвайте този уред за обезкосмяване на желаните зони на тялото. Не се препоръчва да обезкосмявате подмишниците и веждите вкъщи. Тази процедура трябва да се извършва от козметик.



Машинката за обезкосмяване с горещ восък има преимущество да намалява степента на растеж на космите.



За да получите отличен резултат, космите трябва да имат поне 2-3 сантиметра дължина, а кожата трябва да е чиста, без крем или талк.

1 Включете уреда в електрическа мрежа от 220 V.

2 Махнете капака и изсипете съдържанието на капсулата с восък във ваничка 1 (200 gr.)

3 Поставете регулатора за температурата на позиция за разтопяване на восък (Фиг. 1).



Светлинният индикатор ще светне.



Регулаторът за температура на ваничка 2 е в позиция „стоп“ (Фиг. 2).

4 Разбърквайте постоянно восъка с шпатулата.

5 Когато восъкът достигне консистенцията на плътен сироп, настройте регулатора за температура на обезкосмяване (Фиг. 3).

Светлинният индикатор ще изгасне.



След няколко минути светлинният индикатор отново ще светне и восъкът ще бъде с подходяща температура за обезкосмяване.

6 Разбъркайте восъка, за да осигурите еднаква температура.

7 Използвайте шпатулата, поставете малко восък на обратната страна на вашата длан, за да изпробвате температурата. Ако температурата е

подходяща за вас, можете да започнете обезкосмяването.



Благодарение на термостата, температурата на восъка ще остане постоянна.

8 Прокарайте ръката си по краката от долу нагоре, за да загладите космите.

9 Използвайте голямата шпатула, размажете восъка на ленти с приблизителна дължина 6 см. и широчина 3 см.



Восъкът трябва винаги да се прилага в посока обратна на растежа на космите.

10 Отстраняване на окосмяването

- Изчакайте между 30 и 60 секунди, докато ивицата восък стане твърда на допир.

- *Mantener la piel tirante.* Захванете най-дебелата част на ивицата восък, и дръпнете ивицата назад, колкото се може по-рязко в посока, обратна на растежа на космите (когато депилирате крака, дръпнете в посока от глезена до коляното). (Фиг. 4)

- За да успокоите кожата веднага след премахването на ивицата, притиснете с ръка върху току-що депилираната част.

- Отстранете остатъците от восък с малко използван восък или масло. Видът восък, използван при тази процедура не може да бъде отстраняван с вода, със сапун или със спирт.

(Фиг.4)

11 Поставете лентата с използвания восък във филтъра на ваничка 2 и поставете регулатора за температурата на ваничка 2 на позиция за разтопяване на восък (Фиг. 1).

12 Когато восъкът се разтопи, филтрирайте го и го почистете, махнете филтъра и го поставете под студена вода.

13 Ако е необходимо, настройте регулатора за температура на обезкосмяване (Фиг. 3).



Можете да продължите обезкосмяването с восъка от ваничка 2, като поставите използваните ленти във филтъра, който сега сте поставили във ваничка 1.

14 След обезкосмяване, постепенно допълвайте восъка с капсули с восък Solac.

15 Нагласете двата регулатора за температура на „стоп“ (Фиг. 2) и оставете восъкът да изстине преди да го извадите от уреда.

Прилагане върху подмишницата (Фиг. 5)

- Окосмяването по подмишницата обикновено расте в две направления - горната част расте нагоре, а долната част, надолу. Това налага окосмяването да бъде отстранявано в две стъпки.
- Повдигнете лакътя и го изнесете назад, за да опънете кожата .
- В горната част на подмишницата нанесете восъка на слоеве, насочени нагоре, към лакътя. В долната част на подмишницата, нанесете восъка надолу.

Процедура по линията на бикините. (Фиг. 6)

- Всеки път да се обезкосмяват малки области.
- Поддържайте крака опънат. Нанесете един слой восък в посока растежа на космите (обикновено това е вътрешната част на бедрото).

Отстраняване на лекото окосмяване по лицето. (Фиг. 7)

- За отстраняване на лицевото повърхностно окосмяване, нанесете малко восък по малка част от лицето и дръпнете съвсем леко.
- За обезкосмяване на пространството между горната устна и носа, нанасяйте ивиците восък в посока към носа.

Много внимавайте с кожата, след депилация.

- След депилацията, кожата може да е леко зачервена. Това е нещо обикновено. За да я успокоите, измийте мястото със студена вода.
- Намажете я с масло за бебета. Маслото за бебета помага за отстраняване на остатъците восък и донякъде успокоява раздразнената кожа. Зачервеното ще изчезне след около час.
- Ако чувствате кожата си раздразнена на мястото, натиснете леко с ръка върху него. Това следва да накара усещането за раздразнена кожа да изчезне. Ако това не стане, обърнете се към лекар.
- Препоръчва се, след отстраняване на окосмяването, да се приложи подхранващ препарат за затваряне на порите, а също и на хидратиращ крем, който, по възможност, да съдържа алое вера с цел успокояване на кожата.
- Редовно пилингирайте (отстранявайте мъртвите клетки от повърхността на кожата) и овлажнявайте кожата, за да избегнете космени кисти .

4 ПОЧИСТВАНЕ И ПОДДРЪЖКА НА УРЕДА

- **ВНИМАНИЕ!** Изключете уреда, преди да пристъпите към неговото почистване.
- Уредът не изисква никаква особена поддръжка.
- Ако по външната повърхност на уреда има остатъци от восък, те могат да бъдат лесно отстранени с нокът.
- За отстраняване на остатъците восък, може да използвате малко масло за бебета.



В никакъв случай не използвайте остри предмети за отстраняване на втвърдения восък, или за почистване на кофичката.

- Кофичката на уреда не изисква вътрешно почистване. Ако в нея е останал восък, той може да се загрее и използва при следващия сеанс на депилация.



Не мийте кофичката с вода. Водата и сапунът не могат да отстранят восъка.

- Този уред винаги трябва да се съхранява хоризонтално.
- Не потапяйте конектора във вода или друга течност, нито го поставяйте под крана на чешмата

Почистване на шпаклата

- Никога не оставяйте шпаклата, потопена във восъка.

- След всяка употреба, почиствайте шпаклата.
1. Отстранете от шпаклата останалия восък, като я прокарате по ръба на кофичката.
 2. Използвайте малко масло за бебета, за отстраняване на остатъците восък по шпаклата.
 3. След като восъкът изстине, поставете чистата шпакла в кофичката. Така ще избегнете опасността, да се загуби.

Ако желаете да почистите ръба на кофичката след употреба на същата, направете следното:

1. Първо, уверете се, че кофичката е изключена, но още е топла.
2. За да отстраните всякакви остатъци от восък от ръба на кофичката, нанесете малко масло за бебета.
3. Почистете ръба на кофичката с чиста и суха бърсалка за кухня от плат, за да отстраните остатъците от маслото за бебета.
4. Преди да съхраните уреда, оставете го да изстине.

5 НЕИЗПРАВНОСТИ И РЕМОНТ

- В случай на неизправност, занесете уреда в оторизиран сервиз за техническо обслужване. Не

се опитвайте да го разглобите или ремонтирате, тъй като това може да се окаже опасно.

За продукти от Европейския Съюз и/или в случай, че така го изисква нормативата във Вашата страна:

6 ОПАЗВАНЕ НА ОКОЛНАТА СРЕДА И ВЪЗМОЖНОСТ ЗА РЕЦИКЛИРАНЕ НА УРЕДА

- Материалите, от които се състои опаковката на този електроуред, са включени в системата за тяхното събиране, класифициране и рециклиране.
- В продукта няма концентрации на вещества, които могат да се смятат вредни за околната среда.



■ Този символ означава, че ако желаете да се освободите от уреда, след като експлоатационният му живот е изтекъл, трябва да го предадете по подходящ начин на фирма за преработка на отпадъци, оторизирана за разделно събиране на отпадъци от електрическо и електронно оборудване (ОЕЕО).

Настоящият уред изпълнява Директива 2014/35/ЕС за ниски напрежения, Директива 2014/30/ЕС за електромагнетично съответствие и с Директива 2011/65/EU за ограниченията при употреба на някои определени опасни вещества в електрически и електронни апарати и Директива 2009/125/ЕС за създаване на рамка за определяне на изискванията за екодизайн към продукти, свързани с енергопотреблението.

EPILATOR CU CEARĂ

-Citiți cu atenție aceste instrucțiuni înainte de a utiliza aparatul. Acest manual reprezintă o parte integrantă a produsului. Păstrați-l la loc sigur, pentru a putea fi consultat în viitor.

1 INSTRUCȚIUNI PRIVIND SIGURANȚA

- Acest aparat nu trebuie folosit de copii. Nu lăsați aparatul și cablul acestuia la îndemâna copiilor.
- Aparatele pot fi utilizate de către persoane cu capacități fizice, senzoriale sau mentale reduse sau fără experiență și cunoștințe în cazul în care acestora li se asigură supraveghere sau au fost instruiți cu privire la utilizarea aparatului într-un mod sigur și înțeleg pericolele implicate.
- Acest aparat nu este o jucărie. Copiii trebuie supravegheați pentru a fi siguri că nu se joacă cu aparatul..
- Curățarea și întreținerea nu trebuie efectuate de copii fără supraveghere.
- Acest aparat este destinat numai utilizării în gospodărie, nu celei profesionale sau industriale. Nu este destinat utilizării de către clienți în medii

de tip hotel - pensiuni, hoteluri, moteluri sau alte medii rezidențiale și nici în zonele de bucătărie rezervate personalului în magazine, birouri și alte locuri de muncă.

- Nu folosiți aparatul în apropierea căzilor de baie, a chiuvetelor, a dușurilor și nici lângă recipiente care conțin apă. Dacă acesta cade în apă, NU încercați să îl scoateți. Scoateți-l imediat din priză.



Nu scufundați unitatea principală în apă și nu o spălați în mașina de spălat vase.

- Prejudiciu potențial de abuz.
- Temperatura suprafețelor accesibile poate fi ridicat atunci când aparatul este în funcțiune.
- Suprafața element de încălzire este supus căldurii reziduale după utilizare.
- În cazul deteriorării cablului de alimentare, acesta trebuie înlocuit de producător sau de unitatea de service post-vânzare sau de către personal calificat, pentru a preveni posibilele accidente.

• Nu efectuați modificări sau reparații ale aparatului

- Nu utiliza părți sau accesorii care nu sunt furnizate sau recomandate de către compania SOLAC.
- Înainte de a introduce aparatul în priză, verificați dacă tensiunea indicată pe aparat corespunde cu cea din locuința dumneavoastră.
- Scoateți întotdeauna aparatul din priză după utilizare, înainte de a monta sau de a îndepărta piese componente și înainte de a efectua orice operațiune de întreținere sau de curățare. De asemenea, scoateți aparatul din priză în cazul întreruperii alimentării cu curent electric. Opriti aparatul înainte de a-l conecta sau de a-l deconecta de la rețeaua de alimentare cu curent electric.
- Nu trageți niciodată de cablul de alimentare și nu agățați niciodată aparatul de cablul de alimentare. Scoateți întotdeauna aparatul din priză trăgând de ștecăr, niciodată de cablul de alimentare.
- Feriți cablul de alimentare de contactul cu obiecte ascuțite sau cu suprafețe fierbinți. Nu lăsați cablul de alimentare să atârne peste marginea meselor sau a suprafețelor de lucru, deoarece copiii ar putea să tragă de el, răsturnând astfel aparatul.
- Îndepărtați toate elementele care au fost folosite pentru protejarea aparatului pe durata transportului sau pentru promoții de vânzare, cum ar fi pungi de plastic sau de hârtie, foi de plastic, cartoane și etichete, care sunt prezente atât în interiorul aparatului cât și pe exteriorul acestuia.
- Nu atingeți aparatul cu mâinile ude atunci când acesta este în funcțiune.
- Nu folosiți aparatul pe suprafețe ude sau în exterior.
- A nu se utiliza pe zonele sensibile, cum ar fi sprâncene, alunițe, negi, răni deschise, tăieturi, arsuri etc.
- Persoanele care nu au sensibilitate pentru căldură trebuie să utilizeze cu atenție aparatul.
- Aparatul trebuie conectat la o priză cu conexiune de împământare corespunzătoare.

2 PRINCIPALELE COMPONENTE

- 1 Capac
- 2 Filtru (detașabil)
- 3 Cuva 1

- 4 Cuva 2
- 5 Dispozitiv pentru iluminare
- 6 Control al temperaturii butoane
- 7 Spatulă

3 FUNCȚIONARE

 Folosiți acest aparat pentru a îndepărta părul din zonele dorite ale corpului. Nu se recomandă eliminarea acasă a părului din zona axilei și a sprâncenelor. Acest tratament trebuie lăsat în grija unei cosmeticiene.

 Epilatorul cu ceară fierbinte are avantajul reducerii ratei de creștere a părului.

 Pentru a obține un rezultat excelent, parul ar trebui să aibă o lungime de cel puțin 2-3 milimetri și pielea trebuie să fie curată, fără cremă sau talc.

1 Conectați aparatul la o sursă de alimentare de 220 V.

2 Scoateți capacul și turnați capsulele de ceară în cuva 1 (200 gr.).

3 Setați regulatorul de temperatură al cuvei pe modul de topire ceară (Fig. 1).

 Apoi indicatorul luminos se va aprinde.

 Regulatorul de temperatură al cuvei 2 va fi pe setarea „oprit” (Fig. 2).

4 Amestecați ceara din când în când cu spatula.
5 Când a luat consistența unui sirop gros, reglați din nou regulatorul de temperatură pe setarea epilare (Fig. 3). Indicatorul luminos se va stinge.

 După câteva minute indicatorul luminos se va porni din nou și ceara ar trebui să fie la o temperatură potrivită pentru epilare.

6 Amestecați ceara pentru a asigura o temperatură constantă tot timpul.

7 Folosind spatula puneți puțină ceara pe partea din spate a mâinii pentru a testa temperatura. Dacă temperatura vă convine, puteți începe epilarea.

 Mulțumită termostatului, ceara va rămâne la o temperatură constantă.

8 Treceți cu mâna de-a lungul picioarelor, de jos în sus, pentru a netezi firul de păr.

9 Folosind o spatulă mare, întindeți ceara sub formă de benzi, de aproximativ 6 cm lungime și de 3 cm late.



Ceara trebuie aplicată întotdeauna în direcția opusă creșterii firului de par.

10 Îndepărtarea cerii

- Așteptați între 30 și 60 secunde până când fâșia de ceară devine uscată la atingere.
- Mențineți pielea întinsă. Apucați de capătul mai gros și trageți fâșia către înapoi cât de repede puteți, contrar direcției de creștere a părului (de la gleznă la genunchi). Trageți fâșia către înapoi pe ea însăși, mai degrabă mai aproape de piele decât la distanță de aceasta. (Fig. 4)
- Pentru a calma pielea imediat ce ați îndepărtat fâșia, apăsați zona cu mâna.
- Utilizați puțină ceară uzată sau ulei pentru a îndepărta urmele de ceară. Această ceară nu iese cu apă, săpun sau alcool.

(Fig. 4)

11 Puneți benzile utilizate de ceară în filtru în cuva 2 și setați regulatorul de temperatură al cuvei 2 pe modul topire ceară (Fig. 1).

12 Atunci când ceara s-a topit, filtrați-o, curățați, apoi scoateți filtrul și puneți-l sub apă rece.

13 Dacă este necesar, puneți înapoi regulatorul de temperatură la setarea epilare (Fig. 3).



Puteți continua epilarea utilizând ceara din cuva 2, apoi puneți benzile utilizate în filtrul care le-ați pus acum în cuva 1.

14 După epilare, completați treptat ceara cu capsule de ceară Solac.

15 Setați cele două regulatoare de temperatură pe „oprit” (Fig. 2) și lăsați ceara să se răcească înainte de a pune deoparte aparatul.

Utilizarea în zona axilei (Fig. 5)

- Părul din zona axilei are tendința de a crește în două direcții diferite: partea superioară crește în sus, iar cea inferioară în jos – prin urmare, acesta trebuie eliminat în două etape.
- Ridicați cotul în sus și mult înapoi pentru a întinde bine pielea.
- Utilizați spatula pentru a aplica ceara.

- Pentru partea superioară a axilei, aplicați ceara în straturi în sus, către cot. Pentru partea inferioară a axilei, împingeți ceara în jos.

Utilizarea pe linia bikinilor (Fig. 6)

- Utilizați numai pe zone mici la un moment dat.
- Menținând pielea întinsă, utilizați capătul corect al spatulei pentru a aplica un strat de ceară în direcția creșterii părului (în general, către coapsa interioară).

Îndepărtarea părului facial pufos (Fig. 7)

- Pentru îndepărtarea părului facial superfluu, utilizați o atingere foarte blândă.
- Pentru părul pufos de pe buza superioară, trageți fâșiile de ceară în direcția nasului.

Îngrijirea pielii după epilare

- Pielea poate prezenta ușoare semne de roșeață după epilare. Acest lucru este normal, iar spălarea zonei cu apă rece va ajuta la calmarea pielii.
- Aplicați ulei pentru bebeluși. Uleiul pentru bebeluși vă ajută să îndepărtați ceara rămasă și să alinați puțin durerea. Toată roșeața va dispărea într-o oră
- Dacă simțiți puțină iritație, nu vă scărpițați. În schimb, apăsați ușor pielea cu mâna. Orice disconfort nu trebuie să dureze prea mult - în caz contrar, apăsați la medic.
- După epilare se recomandă aplicarea unei loțiuni tonice pentru strângerea porilor și a unei creme hidratante.
- Dacă aveți tendința de a avea păr crescut sub piele, ajutați să exfoliați și să umeziți pielea în mod regulat.

4 CURĂȚAREA ȘI ÎNTREȚINEREA

- **Înainte de curățare, asigurați-vă că dispozitivul este deconectat de la rețea.**
- Aparatul nu necesită nicio întreținere specială.
- În cazul în care se întâmplă, ocazional, ca o cantitate mică de ceară să curgă pe suprafața exterioară, o puteți îndepărta ușor cu unghia.



Nu utilizați un obiect ascuțit pentru a îndepărta ceara întărită sau pentru a curăța recipientul.

- Recipientul nu necesită curățare pe interior deoarece toată ceara rămasă poate fi încălzită din nou pentru următoarea dvs. sesiune de epilare.
- Nu curățați ceara rămasă în recipient deoarece acesta este proiectat să reîncălzească ceara rămasă pentru următoarea sesiune.



Nu permiteți contactul cu apa, nici nu introduceți recipientul în apă. Ceara nu poate fi îndepărtată cu apă. Apa și săpunul nu vor curăța ceara. Utilizați puțin ulei pentru bebeluși.

- Aparatul trebuie depozitat întotdeauna orizontal.
- Nu cufundați conectorul în apă sau un alt lichid și nu-l puneți sub jet.

Curățarea spatulei după fiecare utilizare:

- Nu lăsați spatula în ceară.
- 1. Îndepărtați ceara în exces de pe spatulă cu ajutorul marginii recipientului.
- 2. Utilizați puțin ulei de bebeluși pentru a îndepărta resturile de ceară de pe spatulă
- 3. Ștergeți spatula cu o bucată curată de lavetă de bucătărie pentru a îndepărta resturile de ulei.
- 4. Introduceți spatula curată în recipient pentru depozitare.

Dacă doriți să curățați marginea recipientului după utilizare:

- 1. Asigurați-vă că recipientul a fost deconectat, dar este cald încă
- 2. Utilizați puțin ulei de bebeluși pentru a îndepărta toată ceara în exces de pe marginea recipientului.
- 3. Ștergeți marginea recipientului cu o bucată curată de lavetă de bucătărie pentru a îndepărta resturile de ulei.
- 4. Lăsați recipientul să se răcească, apoi depozitați-l până la următoarea utiliz

5 ANOMALII SI REPARATII

Duceți aparatul la un service autorizat de asistență tehnică dacă apar probleme. Nu încercați să-l demontați sau să-l reparați fără asistență deoarece acest lucru ar putea fi periculos.

Pentru produsele provenite din Uniunea Europeană și/sau în cazul în care acest lucru este solicitat în țara dvs.:

6 CARACTERUL ECOLOGIC ȘI RECICLABIL AL PRODUSULUI

- Materialele care alcătuiesc ambalajul acestui aparat sunt integrate într-un sistem de colectare, clasificare și reciclare. Dacă se dorește reciclarea lor, se pot utiliza containerele publice corespunzătoare pentru fiecare tip de material.
- Produsul nu conține concentrații de substanțe care pot fi considerate dăunătoare pentru mediul înconjurător.



Acest simbol semnaleză că, dacă doriți să vă debarasați de acest produs odată încheiată durata sa de viață, trebuie să îl predați, cu ajutorul mijloacelor adecvate, unui gestionar de deșeuri autorizat pentru colectarea selectivă de deșeuri de echipamente electrice și electronice (DEEE)

Acest aparat este conform Directivei 2014/35/EC privind tensiunile joase, Directivei 2014/30/EC privind compatibilitatea electromagnetică și Directivei 2011/65/UE privind restricțiile de utilizare a anumitor substanțe periculoase la echipamentele electrice și electronice și cu Directiva 2009/125/CE privind cerințele de design ecologic aplicabil produselor care au legătură cu energia.

1. قومي بإزالة الشمع الزائد من الملعقة بحافة الوعاء.
 2. استعملي قليلاً من زيت الرضع لإزالة بقايا الشمع المتبقي من الملعقة.
 3. ضعي الملعقة نظيفة في الوعاء، بمجرد أن يبرد الشمع، لتجنب خسارته.
- إذا كنت ترغبين بتنظيف حافة الوعاء بعد استعماله:
1. يجب التأكد من أن الوعاء مطفأ، لكنه لا يزال ساخناً.
 2. استعملي قليلاً من زيت الرضع لإزالة أي شمع زائد من حافة الوعاء.
 3. نظفي الحافة بقطعة قماش مطبخ نظيفة وجافة لإزالة بقايا الزيت.
 4. اتركي الجهاز يبرد قبل حفظه.

5 الإعطاب وكيفية الإصلاح

في حالة ظهور عطب، احمل الجهاز إلى مركز مرخص للخدمة التقنية لمنتجات الاتحاد الأوروبي و/ أو في حال المطالبة بها حسب القوانين في بلدك الأصلي

6 البيئة وإمكانية إعادة تصنيع المنتج

- إن المواد التي يتكون منها حاوي هذا الجهاز هي تندمج في وسيلة جمع، وترتيب، وإعادة تصنيعها.
- إن هذا المنتج خال تماما من تكاثف للمواد التي يمكن اعتبارها مضرّة بالمحيط.



يعني هذا الرمز أنه إذا كنت ترغب بالتخلص من المنتج، بعد انتهاء عمره، فيجب إيداعه عن طريق الوسائل المناسبة بيد وكيل نفايات معتمد للجمع الانتقائي من نفايات الأجهزة الكهربائية والإلكترونية (WEEE).

يستوفي هذا الجهاز توجيه EC/35/2014 للجهد المنخفض، وتوجيه EC/30/2014 للتوافق الكهرومغناطيسي وتوجيه EU/65/2011 حول قيود استخدام مواد خطرة معينة في الأجهزة الكهربائية والإلكترونية وتوجيه EC/125/2009 حول متطلبات التصميم البيئي المطبق على المنتجات ذات الصلة بالطاقة.

- لإزالة شعر الوجه الزائد، ضعني القليل من الشمع في منطقة صغيرة واسحبي برفق شديد.
- بالنسبة لشعر الشفة العليا، اسحبي شرائط الشمع باتجاه الأنف.

Fig(4)

- 11 ضعني شرائط الشمع المستعمل في مرشح الوعاء 2 ثم ضعني منظم شمع الوعاء 2 في وضع صهر الشمع (Fig 1.) .
- 12 عندما ينصهر الشمع، قومي بتصفيته وتنظيفه ثم ارفعي المرشح وضعيه تحت الماء البارد.

- 13 إذا لزم الأمر، ضعني من جديد منظم درجة الحرارة في وضع إزالة الشعر (Fig. 3) .

- **العناية بالبشرة بعد إزالة الشعر**
- قد تكون البشرة حمراء قليلاً بعد إزالة الشعر. وهذا أمر طبيعي، رش دوش للمنطقة بالماء البارد يساعد على تهدئة البشرة.

- ضعني زيت الرضع. يساعدك زيت الرضع بإزالة الشمع المتبقي وتخفيف التهيج قليلاً. يزول الاحمرار في حوالي ساعة.

- إذا كنت تشعرين ببعض التهيج، اضغطي بيدك على الجلد برفق. لا ينبغي أن يستمر الانزعاج، فإذا استمر، قومي باستشارة طبيبك.
- ينصح بوضع تونيك لإغلاق المسام ووضع كريم مرطب بعد إزالة الشعر (إن أمكن، مع الويفيرا لتهدئة البشرة).

- قشري ورطبي بشرتك بانتظام لمنع الشعر المتكيس.

4 التنظيف والصيانة

- هام! قبل التنظيف، يجب فصل الجهاز.
- لا ينطلب الجهاز أي صيانة محددة.
- إذا كان هناك بقايا من الشمع على السطح الخارجي، فيمكن إزالتها بسهولة بالأظافر.
- لتنظيف بقايا الشمع يمكن استعمال القليل من زيت الرضع.

- لا تستخدمى أدوات حادة لإزالة الشمع المتجمد أو تنظيف الوعاء.

- لا ينطلب الوعاء تنظيفاً داخلياً، يمكن إعادة تسخين أي شمع متبقي في الجلسة المقبلة من إزالة الشعر بالشمع.

- لا تنظفي الوعاء بالماء، فالماء والصابون لا ينظفان الشمع.

- يجب دائماً حفظ الجهاز أفقياً.
- لا تغطس القابس في الماء أو في أي سائل آخر، ولا تضعه تحت الصنبور

تنظيف الملاعة

- لا تتركي الملاعة في الشمع.
- نظفي الملاعة بعد كل استعمال

- يمكنك الاستمرار بإزالة الشعر باستعمال شمع الوعاء 2، ثم ضعني الشرائط المستخدمة في المرشح الذي يمكن وضعه الآن في الوعاء 1 .

- 14 بعد إزالة الشعر، استبدلي الشمع تدريجياً بكبسولات الشمع 15 SOLAC. ضعني منظمي درجة الحرارة في الوضع "2" Fig. Min) واتركي الشمع يبرد

قبل حفظ الجهاز.

الاستعمال في الإبطين (Fig. 5)

- يميل شعر الإبطن إلى النمو في اتجاهين مختلفين: ينمو الجزء العلوي نحو الأعلى والجزء السفلي إلى الأسفل، لذلك يتعين إزالته على مرحلتين.
- ارفعي الكوع إلى الخلف لشد الجلد.
- بالنسبة إلى الجزء العلوي من الإبطن، ضعني الشمع في طبقات نحو الأعلى، نحو الكوع. بالنسبة للجزء السفلي من الإبطن، ضعني الشمع نحو الأسفل.

الاستعمال في خط البيكينى (Fig. 6)

- لا تستخدميه سوى في مناطق صغيرة في كل مرة.
- حافظي على البشرة مشدودة، ضعني طبقة من الشمع باتجاه نمو الشعر (عادة نحو الجزء الداخلي من الفخذ).

إزالة شعر الوجه الناعم (Fig. 7)

5 عندما تحصلين على الكثافة المناسبة، قومي بإعادة ضبط منظم درجة الحرارة إلى وضع إزالة الشعر (Fig. 3). سينطفئ المؤشر الضوئي.

i بعد بضع دقائق سيضيء المؤشر الضوئي من جديد ويكون الشمع بدرجة حرارة مناسبة لإزالة الشعر.

6 امزجي الشمع للتأكد بأن تكون درجة الحرارة متساوية.

7 باستعمال ملوقة الشمع ضعفي قليلاً من الشمع على ظهر يدك للتحقق من درجة الحرارة. فإذا كانت مناسبة لك، يمكنك البدء بإزالة الشعر.

i يفضل منظم الحرارة، تبقى درجة حرارة الشمع ثابتة.

8 مرري يدك على طول الساقين بحركة عكس الشعر لتنعيم الشعر.

9 باستعمال ملوقة الشمع الكبيرة، قومي بنشر الشمع على شكل شرائط بطول حوالي

6 سم وعرض 3 سم.

i يجب دائماً وضع الشمع في الاتجاه المعاكس لاتجاه نمو الشعر.

10 إزالة الشعر

• انتظري 30 إلى 60 ثانية حتى يكون شريط الشمع جافاً عند اللمس.

• حافظي على البشرة مشدودة. أمسكي الطرف الأكثر سمكاً من الشمع، واسحبي الشريط إلى الخلف بأسرع ما تقدرين، عكس اتجاه نمو الشعر (في الساقين، من الكاحل إلى الركبة). (Fig. 4)

• لتهدئة البشرة مباشرة بعد إزالة الشريط، اضغطي بيدك على المنطقة التي تم إزالة الشعر منها.

• استعملي بعض الشمع المستعمل أو الزيت لإزالة بقايا الشمع. إن هذا النوع من الشمع لا يزال بالماء ولا بالصابون ولا بالكحول.

إذا كان الوعاء فارغاً يسخن الجهاز وقد يؤدي إلى عطبه.

• لا تستخدم الجهاز مع غطاء على. تم تصميم غطاء لمنع تراكم الغبار عند عدم استخدام الجهاز. تذوب الشمع مع غطاء على، قد يؤدي إلى تلف الجهاز.

2 المكونات الرئيسية

1	غطاء
2	مرشح (قابل للتبديل).
3	وعاء 1
4	وعاء
5	مؤشر ضوئي.
6	أجهزة تحكم بتنظيم درجة الحرارة.
7	الملقعة

3 الاستعمال

i استعملي هذا الجهاز لإزالة الشعر من المناطق المرغوبة في الجسم. لا ينصح بإزالة الشعر تحت الإبط والحواجب في المنزل. من الأفضل أن تقوم بهذا العلاج متخصصة بالتجميل.

i إن إزالة الشعر بالشمع الساخن يفيد في تقليل نمو الشعر.

• للحصول على نتيجة ممتازة، يجب أن يكون طول الشعر ما لا يقل عن 2 إلى 3 ملليمتر.

1 قومي بتوصيل الجهاز.

2 قومي بإزالة الغطاء واسكبي كبسولات الشمع في الوعاء 1 (200 غ تقريباً).

3 ضع منظم درجة حرارة الوعاء 1 في وضع صهر الشمع (Fig. 1).

i سيضيء المؤشر الضوئي.

i سيكون منظم درجة حرارة الوعاء 2

في الوضع Fig Min

4 قومي بالتحريك بواسطة ملوقة الشمع.

جهاز الشمع لإزالة الشعر

1 السلامة

- لا تقومي بعمل أي تعديل أو إصلاح في الجهاز.
- لا تستخدمى أجزاء أو ملحقات غير مرفقة أو موصى بها من قبل solac.
- قبل توصيل قابس الجهاز إلى التيار الكهربائي، تأكدي من أن الجهد المشار إليه يتفق مع جهد منزلك.
- احرصي دائماً على فصل الجهاز بعد استعماله وقبل فك أو تثبيت الأجزاء والقيام بأي عملية صيانة أو تنظيف. افصلي القابس أيضاً في حال انقطاع التيار الكهربائي. عند توصيل أو فصل قابس الجهاز، يجب أن يكون غير موصول بالكهرباء.
- لا تعلقى الجهاز عن طريق السلك. احرصي دائماً على فصل قابس الجهاز عن طريق سحب القابس، ولا تقومي بسحبه أبداً من السلك.
- تجنبى أن يلامس سلك التيار الكهربائي حافات قاطعة أو أسطح ساخنة. لا تتركى السلك يعلق على حافة الطاولة أو الكونترتوب، لتجنب أن يسحبه الأطفال وإسقاط الجهاز.
- في حال تلف سلك التغذية الكهربائية، يجب استبداله من قبل الشركة المصنعة أو من قبل مركز خدمة ما بعد البيع التابع لها أو من قبل موظفين مؤهلين وذلك من أجل تجنب المخاطر.
- قومي بإزالة جميع الأكياس الورقية أو البلاستيكية والرقائق البلاستيكية والكرتون والملصقات المحتملة الموجودة داخل أو خارج الجهاز التي استخدمت كحماية في النقل أو الترويج للبيع.
- لا تلمسى الجهاز وبديك مبللتين أثناء تشغيله.
- لا تستعملى الجهاز أبداً على أسطح مبللة ولا في الخارج.
- عدم إزالة الشعر من مناطق حساسة مثل الحواجب والشامات والبثور والجروح المفتوحة والشقوق والحروق والطفح الجلدي وغيرها.
- يجب على الأشخاص فاقدى الشعور بالحرارة الحذر عند استعمال الجهاز.
- تجنبى رش الماء على الشاحن أو على سلك الطاقة.
- يجب أن يكون الجهاز موصولاً بمأخذ تيار كهربائي مع توصيل أرضي مناسب.
- لا تستعمليه على مناطق حساسة مثل الحواجب والشامات والبثور والجروح المفتوحة والشقوق والحروق وغيرها.
- لا تستخدمى أبداً الجهاز بدون شمع. تم تصميم الجهاز لإذابة الشمع وتسخين الشمع المزيل للشعر،

- لا يجب استعمال هذا الجهاز من قبل الأطفال. احفظي الجهاز والسلك بعيداً عن متناول الأطفال.
- يمكن أن يستخدم هذا الجهاز الأشخاص من ذوي القدرات البدنية أو الحسية أو العقلية المنخفضة أو انعدام الخبرة والمعرفة، إذا ما قدم لهم الإشراف أو التدريب المناسبين فيما يتعلق باستعمال الجهاز بطريقة آمنة ويستوعبوا المخاطر المترتبة عليه.
- إن هذا الجهاز ليس لعبة. يجب أن يكون الأطفال تحت المراقبة للتأكد بأنهم لا يلعبون بالجهاز.
- لا يجب على الأطفال القيام بالتنظيف والصيانة التي يجب أن يقوم بها المستخدم ومن دون إشراف.
- قم بإزالة جميع الأكياس الورقية أو البلاستيكية والرقائق البلاستيكية والكرتون والملصقات المحتملة الموجودة داخل أو خارج الجهاز التي استخدمت كحماية في النقل أو الترويج للبيع.
- لا تغطسى أو تبللى الجهاز. لا تستعمليه إذا كان في الماء.
- لا تستخدمى هذا الجهاز قرب أحواض الاستحمام والدوش والمغاسل أو غيرها من الحاويات التي تحتوي على الماء. وإذا سقط في الماء، فلا تحاولى مسكه، وقومي بفضله من القابس على الفور.



لا تقومي أبداً بإدخال الهيكل الرئيسي للجهاز في الماء أو سائل آخر، ولا حتى في غسالة الصحون.



lo que hacemos, lo hacemos bien
what we do, we do well

Español / **ES**
English / **EN**
Français / **FR**
Deutsch / **DE**
Português / **PT**
Italiano / **IT**
Nederlands / **NL**
Česky / **CS**
Polski / **PL**
Slovenský / **SK**
Magyar / **HU**
българск / **BG**
Română / **RO**
العربية / **AR**

Model: DC7500 / DC7502
Rated Power: 220-240V~
50Hz
325W

www.solac.com