



SIEMENS



Máquina de lavar/secar

pt Manual de utilização- e de instalação



Register your product on My Siemens and discover exclusive services and offers.
siemens-home.bsh-group.com/welcome

The future moving in.

Siemens Home Appliances

A sua nova máquina de lavar/ secar

Optou por uma máquina de lavar/secar da marca Siemens.

Por favor, consagre alguns minutos para ler este manual e conheça as vantagens da sua máquina de lavar/secar.

Para corresponder ao alto nível de qualidade da marca Siemens, todas as máquinas de lavar roupa que saem da nossa fábrica são cuidadosamente testadas relativamente ao seu funcionamento e perfeitas condições.

Para mais informações sobre os nossos produtos, acessórios, peças de substituição e serviços, visite o nosso site siemens-home.bsh-group.com ou consulte os nossos centros de Assistência Técnica.

Se o manual de utilização e de instalação descrever diferentes modelos, será chamado à atenção para as diferenças nos respetivos pontos.



Colocar a máquina de lavar em funcionamento apenas após ter lido este manual de utilização e de instalação!

Regras de apresentação

⚠ Aviso!

Esta combinação de símbolo e palavra de sinalização faz referência a uma situação potencialmente perigosa. A não observância pode levar à morte ou causar ferimentos.

Atenção!

Esta palavra de sinalização faz referência a uma situação potencialmente perigosa. A não observância pode levar a danos materiais e ambientais.

Nota/dica

Notas para a utilização ideal do aparelho/informações úteis.

1. 2. 3./a) b) c)

Os passos a executar são apresentados através de números ou letras.

■ / -

As enumerações são apresentadas através de um quadrado ou um travessão.

Índice

	Utilização pretendida	5
	Instruções de segurança	6
	Crianças/pessoas/animais	6
	Instalação	8
	Funcionamento	11
	Limpeza/manutenção	14
	Proteção ambiental	15
	Embalagem/aparelho usado	15
	Poupe energia e conserve os recursos	15
	Posicionamento e ligação	17
	Equipamento fornecido	17
	Instruções de segurança	18
	Remover os bloqueios para transporte	18
	Superfície de instalação	20
	Instalação numa base ou num chão com vigas de madeira	20
	Posicionamento e nivelamento	20
	Instalação do aparelho numa kitchenette	21
	Nivelamento	22
	Colocar as dobradiças da porta	22
	Mangueiras e cabos	23
	Admissão de água	24
	Saída de água	25
	Ligação elétrica	26
	Antes de lavar pela primeira vez	26
	Transporte	27
	Familiarizar-se com o aparelho	28
	Aparelho	28
	Painel de comandos	29
	Roupa	35
	Preparar a roupa para lavar	35
	Preparar a roupa para secar	36
	Detergentes e produtos de conservação	37
	Recomendação de detergente	38
	Visão geral de programas	39
	Programa selecionável *	39
	Tabela de secagem	42
	Engomar	43
	Tingir/branquear	43
	Utilizar o aparelho	43
	Preparar o aparelho	43
	Selecionar o programa/ligar o aparelho	44
	Colocar roupa no tambor	44
	Dosar e deitar detergente e produto de tratamento adicional	44
	Fecho de segurança para crianças	46
	Remover roupa/desligar o aparelho	46
	Sensores	47
	Sistema de deteção de carga desequilibrada	47
	Limpeza e manutenção	47
	Estrutura da máquina/Painel de comandos	47
	Tambor	48
	Descalcificação	48
	Gaveta e caixa do detergente	48
	Bomba de escoamento está bloqueada	49
	A mangueira de escoamento no sifão está bloqueada	50
	O filtro na entrada de água está bloqueado	50
	Falhas e o que fazer para eliminá-las	51
	Desbloqueio de emergência	51
	Informações no painel de indicações	52

Falhas e o que fazer para
eliminá-las..... 53



**Serviço de assistência
ao cliente..... 57**

Número de produto (E-Nr.)
e número de produção (FD) 58



Valores de consumo..... 59



Dados técnicos..... 61



Garantia Aqua-Stop 61



Utilização pretendida

- Este aparelho destina-se exclusivamente a uma utilização doméstica privada.
- Não instale nem opere este aparelho em locais que possam ficar sujeitos a condições de gelo e/ou no exterior. O aparelho poderá ficar danificado, caso água residual congele no seu interior. Se as mangueiras congelarem, poderão apresentar ruturas/rebentar.
- Este aparelho só pode ser usado para a lavagem de roupa doméstica, nomeadamente peças laváveis à máquina e lãs laváveis à mão (ver etiqueta na peça). A utilização do aparelho para qualquer outro fim encontra-se fora do âmbito da sua aplicação prevista e é proibida.
- Este aparelho só pode ser usado para secar e refrescar roupa doméstica, nomeadamente peças lavadas com água e adequadas para secagem na máquina (ver etiqueta na peça). A utilização do aparelho para qualquer outro fim encontra-se fora do âmbito da sua aplicação prevista e é proibida.
- Este aparelho é adequado para uma operação com água da rede pública e detergentes disponíveis no mercado, bem como produtos de tratamento (têm de ser adequados para máquinas de lavar roupa).
- O aparelho destina-se a ser usado até uma altura máxima de 2000 metros acima do nível do mar.

Antes de ligar o aparelho:

Certifique-se de que não há danos visíveis no aparelho. Não opere o aparelho, caso ele esteja danificado. Caso tenha algum problema, contacte o seu revendedor especializado ou o nosso serviço de assistência técnica.

Leia e siga as instruções de operação e de instalação, bem como todas as restantes informações que acompanham este aparelho.

Guarde os documentos para uma utilização posterior ou para futuros proprietários.

Instruções de segurança

As seguintes informações de segurança e advertências são disponibilizadas para protegê-lo contra ferimentos e evitar danos materiais no meio envolvente.

No entanto, é importante adotar as precauções necessárias e agir com cuidado durante a instalação, manutenção, limpeza e operação do aparelho.

Crianças/pessoas/animais

Aviso

Risco de morte!

Crianças e outras pessoas incapazes de avaliar os riscos associados à utilização do aparelho podem ferir-se ou colocar-se em situações que impliquem risco de vida. Tenha, por isso, em atenção:

- O aparelho pode ser utilizado por crianças com idade superior a 8 anos e por pessoas com capacidades físicas, sensoriais ou mentais reduzidas, ou com falta de experiência ou conhecimento, desde que as mesmas sejam supervisionadas ou tenham recebido instruções sobre a utilização segura do aparelho e tenham compreendido os potenciais riscos associados à utilização do aparelho.
- As crianças não devem brincar com este aparelho.
- Não deixe que as crianças limpem ou efetuem a manutenção deste aparelho sem supervisão.
- Mantenha as crianças com idade inferior a 3 anos e os animais afastados deste aparelho.
- Não deixe o aparelho sem supervisão quando crianças ou outras pessoas incapazes de avaliar os riscos se encontram nas proximidades.

⚠ Aviso**Risco de morte!**

As crianças podem trancar-se no interior dos aparelhos e ficar numa situação que implique risco de vida.

- Não coloque o aparelho atrás de uma porta, pois tal pode obstruir a porta do aparelho ou impedir que ela abra por completo.
- Quando o aparelho atingir o fim da sua vida útil, retire a ficha da tomada **antes** de cortar o cabo de alimentação e, em seguida, destrua o bloqueio na porta do aparelho.

⚠ Aviso**Risco de asfixia!**

As crianças podem ficar presas na embalagem/película de plástico ou componentes da embalagem, caso lhes seja permitido brincar com eles, ou podem puxá-los sobre as suas cabeças e sufocar.

Mantenha a embalagem, a película de plástico e os componentes da embalagem afastados das crianças.

⚠ Aviso**Risco de intoxicação!**

Se ingeridos, os detergentes e produtos de conservação podem resultar em intoxicação. Se os ingerir acidentalmente, consulte um médico. Mantenha os detergentes e os produtos de conservação fora do alcance das crianças.

⚠ Aviso**Irritação ocular/da pele!**

O contacto com detergentes ou produtos de conservação pode causar irritação ocular/da pele. Lave minuciosamente os olhos/a pele, caso entre(m) em contacto com detergentes ou produtos de conservação. Mantenha os detergentes e os produtos de conservação fora do alcance das crianças.

Instalação

Aviso

Risco de choque elétrico/ incêndio/danos materiais/ danos no aparelho!

A instalação incorreta do aparelho pode revelar-se perigosa. Certifique-se que:

- A tensão de rede na sua tomada corresponde à tensão nominal especificada no aparelho (placa de identificação). As potências de ligação e a potência necessária do fusível encontram-se especificadas na placa de identificação.
 - O aparelho não deve ser alimentado através de um dispositivo de ativação externo, como um temporizador, ou ligado a um circuito periodicamente ligado e desligado por um equipamento.
 - A ficha de rede e a tomada de proteção de contacto são compatíveis e o sistema de ligação à terra foi corretamente instalado.
 - A instalação tem uma secção transversal adequada.
- A ficha de rede está sempre livremente acessível. Se isto não for possível, por forma a cumprir os regulamentos de segurança pertinentes, tem de ser instalado um interruptor (de corte de corrente bipolar) na instalação fixa, em conformidade com os regulamentos de instalações elétricas.
 - Se utilizar um disjuntor de corrente residual, utilize apenas um que possua a seguinte marca: . A presença desta marca é a única forma de assegurar que o disjuntor cumpre todos os regulamentos aplicáveis.

 Aviso**Risco de choque elétrico/
incêndio/danos materiais/
danos no aparelho!**

Se o cabo de alimentação do aparelho for alterado ou danificado, tal pode resultar em choque elétrico, curto-circuito ou incêndio provocado pelo sobreaquecimento.

O cabo de alimentação não pode ser dobrado, esmagado ou alterado, nem pode entrar em contacto com quaisquer fontes de calor.

 Aviso**Risco de incêndio/danos
materiais/danos no aparelho!**

A utilização de extensões ou tomadas múltiplas pode resultar em incêndio devido a sobreaquecimento ou curto-circuito.

Ligue o aparelho diretamente a uma tomada ligada à terra corretamente instalada. Não utilize extensões, tomadas múltiplas ou acopladores multidirecionais.

 Aviso**Risco de ferimentos/danos
materiais/danos no aparelho!**

- O aparelho pode vibrar ou mover-se durante a operação, o que pode resultar em ferimentos ou danos materiais. Coloque o aparelho numa superfície limpa, uniforme e sólida, e, usando um nível de bolha, nivele-o com a base aparafusada.
- Se pegar em quaisquer peças salientes do aparelho (p. ex., a porta do aparelho), com o intuito de o levantar ou deslocar, estas peças podem partir e causar ferimentos. Não pegue em quaisquer peças salientes do aparelho para deslocar o mesmo.

Aviso

Risco de ferimentos!

- O aparelho é muito pesado. Levantar o aparelho pode resultar em ferimentos. Não levante o aparelho por si mesmo.
- O aparelho tem arestas vivas nas quais pode cortar as mãos. Não pegue no aparelho pelas suas arestas vivas. Use luvas de proteção para levantar o aparelho.
- Se as mangueiras e os cabos de alimentação não estiverem corretamente instalados, eles poderão constituir um perigo de tropeço, o que pode resultar em ferimentos. Instale as mangueiras e os cabos de modo a que não constituam um perigo de tropeço.

Atenção!

Danos materiais/danos no aparelho

- Se a pressão da água for demasiado alta ou demasiado baixa, o aparelho pode não ser capaz de funcionar corretamente, podendo também resultar em danos materiais ou danos no aparelho. Certifique-se de que a pressão da água na instalação de abastecimento de água é de, pelo menos, 50 kPa (0,5 bar), e não excede 900 kPa (9 bar).
- Se as mangueiras de água forem alteradas ou danificadas, tal pode resultar em danos materiais ou danos no aparelho. As mangueiras de água não podem ser dobradas, esmagadas, alteradas ou cortadas.
- A utilização de mangueiras fornecidas por terceiros para ligar o abastecimento de água pode resultar em danos materiais ou danos no aparelho. Utilize exclusivamente as mangueiras fornecidas com o aparelho ou mangueiras de substituição genuínas.

- Para efetuar o transporte, o aparelho é fixo com dispositivos de bloqueio para transporte. Se os dispositivos de bloqueio para transporte não forem removidos antes do funcionamento do aparelho, tal pode resultar em danos no aparelho. É importante que todos os dispositivos de bloqueio para transporte sejam removidos por completo antes de utilizar o aparelho pela primeira vez. Certifique-se de que guarda estes dispositivos de bloqueio para transporte separadamente. É importante que volte a instalar os dispositivos de bloqueio para transporte, caso seja necessário transportar o aparelho, por forma a impedir que o aparelho sofra danos de transporte.

Funcionamento

Aviso

Risco de explosões/incêndio!
Roupa que tenha entrado em contacto com solventes, óleo, cera, removedor de cera, tinta, massa lubrificante ou tira-nódoas pode inflamar quando seca na máquina, ou até causar a explosão do aparelho. Tenha, por isso, em atenção:

- Enxague a roupa minuciosamente com água quente e detergente antes de a secar na máquina.
- Não coloque roupa para secar neste aparelho, caso ela não tenha sido previamente lavada.
- Não utilize o aparelho caso tenham sido usados químicos industriais para limpar a roupa.

Aviso

Risco de explosões/incêndio!

- Roupa pré-tratada com agentes de limpeza que contenham solventes, como, p. ex., tira-nódoas / solventes de limpeza, pode causar uma explosão no tambor. Enxague a roupa minuciosamente com água antes de a lavar na máquina.

- Alguns objetos podem inflamar durante a secagem ou mesmo causar um incêndio ou uma explosão no aparelho.
Remova quaisquer isqueiros ou fósforos dos bolsos das peças de roupa.
- Se existir pó de carvão ou farinha no ar, em torno do aparelho, tal pode causar uma explosão.
Certifique-se de que a área em torno do aparelho se mantém limpa durante o funcionamento.

Aviso

Risco de incêndio/danos materiais/danos no aparelho!

Se um programa terminar antes da conclusão do ciclo de secagem, tal impede que a roupa arrefeça o suficiente e pode causar a inflamação da roupa, podendo resultar em danos materiais ou danos no aparelho.

- Durante a última parte do ciclo de secagem, a roupa presente no tambor não é aquecida (ciclo de arrefecimento). Isto visa assegurar que a roupa é mantida a uma temperatura à qual não fica danificada.

- Não desligue o aparelho antes de o ciclo de secagem terminar, a menos que remova imediatamente todas as peças de roupa do tambor e as espalhe (para dissipar o calor).

Aviso

Risco de intoxicação!

Fumos tóxicos podem ser libertados por agentes de limpeza que contenham solventes, como, p. ex., solventes de limpeza. Não utilize agentes de limpeza que contenham solventes.

Aviso

Risco de ferimentos!

- Se apoiar o seu peso/se sentar sobre a porta da máquina quando esta estiver aberta, o aparelho pode tombar e causar ferimentos. Não apoie o seu peso sobre a porta do aparelho quando esta estiver aberta.
- Se subir para cima do aparelho, o tampo pode partir e causar ferimentos. Não suba para cima do aparelho.
- Se colocar as mãos no tambor enquanto ele ainda estiver a rodar, poderá sofrer ferimentos nas mãos. Espere até o tambor ter parado de rodar.

⚠ Aviso**Risco de escaldadela!**

Se estiver a lavar a altas temperaturas, existe risco de escaldadela, caso entre em contacto com a solução quente à base de detergente (p. ex., ao escoar água quente para um lavatório).

Não toque na solução à base de detergente.

⚠ Aviso**Irritação ocular/da pele!**

Detergente e produtos de conservação podem espalhar-se, caso a gaveta para detergente seja aberta enquanto o aparelho estiver em funcionamento.

Lave minuciosamente os olhos/a pele, caso entre(m) em contacto com detergentes ou produtos de conservação. Se os ingerir acidentalmente, consulte um médico.

Atenção!**Danos materiais/danos no aparelho**

- Se a quantidade de roupa no aparelho exceder a sua capacidade de carga máxima, o aparelho pode não ser capaz de funcionar corretamente, o que também poderá resultar em danos materiais ou danos no aparelho.

Não exceda a capacidade de carga máxima de roupa seca. Certifique-se de que cumpre as capacidades de carga máximas especificadas para cada programa.

- Espuma e borracha de espuma podem deformar-se ou derreter se forem secas no aparelho.

Não seque peças de roupa que contenham espuma ou borracha de espuma no aparelho.

- Se deitar a quantidade errada de detergente ou agente de limpeza no aparelho, tal pode resultar em danos materiais ou danos no aparelho.

Utilize detergentes/produtos de conservação/agentes de limpeza e amaciadores em conformidade com as instruções do fabricante.

Limpeza/manutenção

Aviso

Risco de morte!

O aparelho é operado eletricamente. Há risco de choque elétrico, caso entre em contacto com componentes ligados. Tenha, por isso, em atenção:

- Desligue o aparelho. Desligue o aparelho da fonte de alimentação (retire a ficha).
- Nunca segure na ficha de rede com as mãos molhadas.
- Ao retirar a ficha de rede da tomada, segure sempre na própria ficha e nunca no cabo de alimentação, caso contrário poderá danificar o cabo de alimentação.
- Não efetue quaisquer modificações técnicas no aparelho ou nas suas características.
- Reparações ou quaisquer outros trabalhos no aparelho só podem ser realizados pela nossa Assistência técnica ou por um electricista. O mesmo se aplica à substituição do cabo de alimentação (se necessário).
- É possível encomendar cabos de alimentação de substituição junto da nossa Assistência técnica.

Aviso

Risco de intoxicação!

Fumos tóxicos podem ser libertados por agentes de limpeza que contenham solventes, como, p. ex., solventes de limpeza. Não utilize agentes de limpeza que contenham solventes.

Aviso

Risco de choque elétrico/ danos materiais/danos no aparelho!

Se a humidade penetrar no aparelho, tal pode causar um curto-circuito. Não utilize uma lavadora de alta pressão, um aparelho de limpeza a vapor, uma mangueira ou pistola de jato para limpar o seu aparelho.

⚠ Aviso**Risco de ferimentos/danos materiais/danos no aparelho!**

A utilização de peças de substituição e acessórios fornecidos por terceiros é perigosa e pode resultar em ferimentos, danos materiais ou danos no aparelho.

Por razões de segurança, utilize exclusivamente peças de substituições e acessórios genuínos.

Atenção!**Danos materiais/danos no aparelho**

Agentes de limpeza e agentes para o pré-tratamento de roupa (p. ex., tira-nódoas, sprays de pré-lavagem, etc.) podem causar danos, caso entrem em contacto com as superfícies do aparelho. Tenha, por isso, em atenção:

- Não deixe que estes agentes entrem em contacto com as superfícies do aparelho.
- Limpe o aparelho unicamente com água e um pano macio e húmido.
- Remova imediatamente quaisquer resíduos de detergente, spray ou outros.

**Proteção ambiental****Embalagem/aparelho usado**

A embalagem deve ser eliminada de forma ambientalmente responsável. Este aparelho está rotulado em conformidade com a Diretiva Europeia 2012/19/UE relativa a aparelhos elétricos e eletrónicos usados (resíduos de equipamentos elétricos e eletrónicos - REEE). Esta diretiva determina o enquadramento aplicável à devolução e reciclagem de aparelhos usados em toda a UE.

Poupe energia e conserve os recursos

Se seguir estas instruções, o aparelho utilizará menos eletricidade e menos água.

Escolha programas de baixas temperaturas e tempos de lavagem mais longos e use capacidade máxima de carga → *Página 39*.

- O consumo de energia e de água é mais eficiente.

Use as regulações de economia do programa.

- Se ajustar as regulações de programa para um programa, o visor exibe o consumo previsto.

Adicione → *Página 38* detergente com base no grau de sujidade da roupa.

- Para sujidade ligeira ou normal, uma pequena porção de detergente é suficiente. Respeite a recomendação de dosagem do fabricante do detergente.

Reduza a temperatura da lavagem para a roupa com sujidade ligeira e normal.

- A baixas temperaturas, o aparelho consome menos energia. Para sujidade ligeira a normal, temperaturas mais baixas do que as indicadas na etiqueta de conservação também são suficientes.

Ajuste a velocidade de centrifugação máxima caso deseje secar a roupa posteriormente numa máquina de secar roupa com bomba de calor.

- Quanto mais seca estiver a roupa, menor será a duração do programa ao secar que, por sua vez, reduz o consumo de energia. Uma velocidade de centrifugação mais elevada reduz a humidade residual na roupa e aumenta o volume do ruído de centrifugação.

Lave a roupa sem pré-lavagem.

- A lavagem com pré-lavagem aumenta a duração do programa e aumenta o consumo de energia e de água.

O aparelho dispõe de uma função de ajuste contínuo e automático da carga.

- Dependendo do tipo de tecido e da capacidade de carga, a função de ajuste contínuo e automático da carga ajusta de forma ideal o consumo de água e a duração do programa.



Posicionamento e ligação

Equipamento fornecido

Conselho: Verifique se o aparelho apresenta danos de transporte. Nunca utilize um aparelho danificado. Caso tenha alguma reclamação, contacte o revendedor ao qual adquiriu o aparelho ou o nosso serviço de assistência ao cliente.

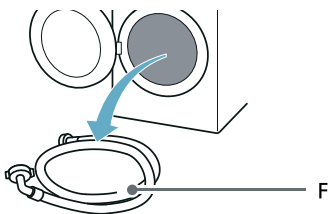
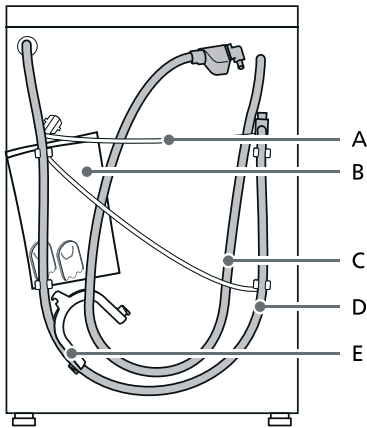

A Cabo de alimentação

- B Saco*:
- Instruções de instalação e de utilização
 - Diretório de localização da Assistência Técnica*
 - Garantia*
 - Folha suplementar das instruções de instalação e de utilização*
 - Tampas de cobertura para aberturas após a remoção dos suportes de transporte
- C Mangueira de admissão de água nos modelos aquaStop
- D Mangueira de drenagem de água
- E* Cotovelo para fixar a mangueira de drenagem de água
- F Mangueira de admissão de água fria em modelos standard/Aqua-Secure
- * Dependente do modelo

Incluído com o aparelho

Núm	Descrição
5	Tampas para aberturas à esquerda após remover os parafusos de transporte.
1	Chave
1	Braçadeira de mangueira com 24-40 mm de dia. para ligação a um sifão
1	Modelo de porta
2	Dobradiças de porta com parafusos

Ferramenta útil

- Chave para soltar os parafusos de transporte e alinhar os pés do aparelho
- Chave com:
 - WAF13 para soltar os suportes de transporte e
 - WAF17 para alinhar os pés do aparelho

Instruções de segurança

Aviso

Risco de ferimentos!

- O aparelho é muito pesado. Tenha cuidado ao levantar/transportar o aparelho.
- Quando o aparelho é levantado pelas suas peças salientes (p. ex., a porta do aparelho), os componentes podem quebrar e causar ferimentos. Não levante o aparelho por peças salientes.
- Se a mangueira e os cabos de alimentação não estiverem instalados corretamente, existe o risco de tropeçar e de ferimentos. Instale as mangueiras e os cabos de modo a que não exista risco de tropeçar.

Atenção!

Danos no aparelho

Mangueiras congeladas podem rasgar/rebentar.
Não instale o aparelho em áreas expostas ao gelo ou no exterior.

Atenção!

Danos causados pela água

Os pontos de ligação para as mangueiras de abastecimento e de escoamento de água estão sob alta pressão de água. Para evitar fugas e danos causados pela água, siga as instruções nesta secção.

Conselhos

- Para além das informações de segurança aqui indicadas, o fornecedor local de água e eletricidade poderá ter requisitos especiais.
- Em caso de dúvida, contacte um técnico especializado para instalar o aparelho.

Remover os bloqueios para transporte

Atenção!

Danos no aparelho

- Para o transporte, o aparelho é fixo com bloqueios para transporte. Se os bloqueios para transporte não forem removidos, o aparelho pode ficar danificado durante o funcionamento.
- Se o aparelho for transportado posteriormente, terá de reinstalar os bloqueios antes de transportar o aparelho, para evitar o aparecimento de danos decorrentes do transporte.

Conselho: Guarde os parafusos e as mangas num local seguro.



1. Desenrosque todos os parafusos de segurança utilizando a chave fornecida.

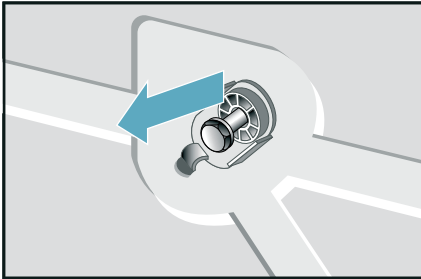

- Remova por completo todos os parafusos de segurança para transporte

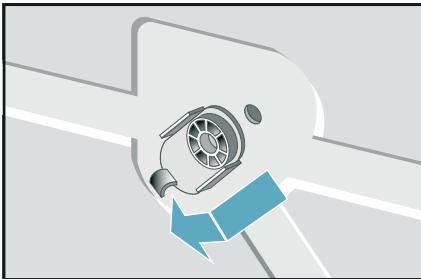

- Retire o cabo de alimentação para fora do retentor

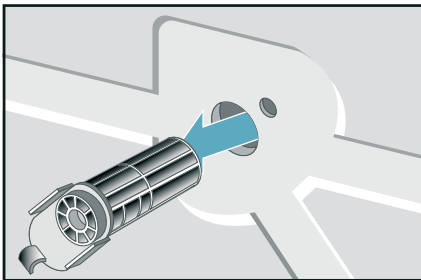

2. Insira as tampas protetoras..

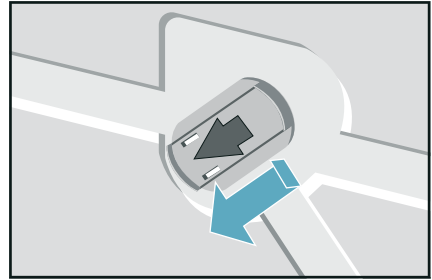

Conselhos

- Antes de usar o aparelho pela primeira vez, certifique-se de que todos os parafusos de segurança para transporte foram retirados e guardados em segurança para um eventual transporte no futuro.
- Se necessitar de transportar o aparelho posteriormente, deve sempre reinstalar os parafusos de segurança para transporte, para evitar danos na máquina de lavar e secar.

Superfície de instalação

Conselho: O aparelho tem de estar alinhado de forma estável, para que não se desloque.

- A superfície de instalação deve estar firme e nivelada.
- Chãos/revestimentos do chão moles não são adequados.

Instalação numa base ou num chão com vigas de madeira

Atenção!

Danos no aparelho

O aparelho pode causar danos ao aparelho e aos móveis de cozinha quando se encontra em centrifugação.

Conselho: Em chãos com vigas de madeira, instale o aparelho:

- Os pés do aparelho devem ser fixados,
- Numa tábua de madeira à prova de água (mín. 30 mm de espessura), bem aparafusada ao chão.

Posicionamento e nivelamento

Atenção!

A estabilidade do aparelho é essencial para garantir que a máquina de lavar e secar roupa não “desliza” durante os ciclos de centrifugação.

A área de instalação deve estar firme, limpa e nivelada.

Pavimentos de madeira e revestimentos do chão moles, p. ex., carpetes ou revestimentos de chão com espuma, são inadequados.

Instalação do aparelho numa kitchenette

Aviso

Risco de morte!

Existe risco de choque elétrico, se tocar em componentes ligados.
Não remova a placa de cobertura do aparelho.

Conselhos

- É necessária uma largura do recesso de 60 cm.
- Instale o aparelho unicamente por baixo de um tampo contínuo, firmemente ligado aos armários adjacentes

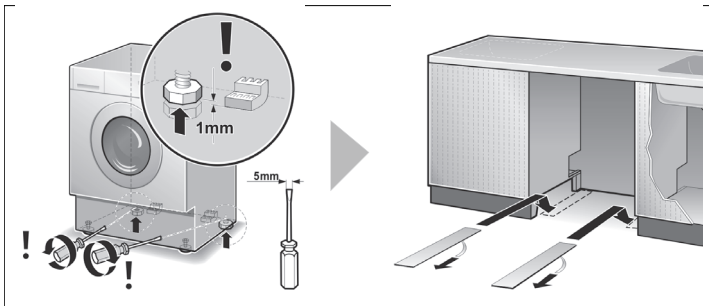

Chapas deslizantes permitem que seja mais fácil deslizar a máquina de lavar até ao recesso de instalação.

Conselhos

- Pode ser encomendado na Assistência Técnica como peça de substituição com o número 66 1827.
- Antes de deslizar a máquina de lavar e secar roupa para o devido local, humedeça as placas deslizantes com uma mistura de água e de líquido detergente. Não use gordura e/ou óleo.

Nivelamento

Atenção!

Ruído intenso, vibrações e deambulação podem ser o resultado de um nivelamento incorreto.

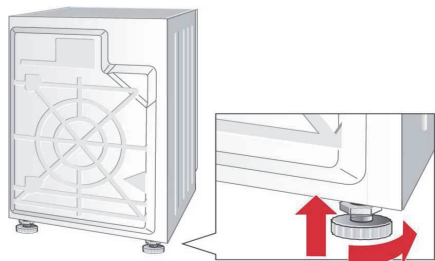

Conselhos

- Todos os quatro pés do aparelho têm de estar firmemente assentes no chão.
- A máquina de lavar e secar roupa não deve abanar.
- Verifique o nivelamento da máquina de lavar e secar roupa com um nível de bolha e corrija-o, se necessário.
- A máquina de lavar e secar roupa não deve apoiar contra as partes laterais do recesso de instalação.
- As porcas de bloqueio dos pés dianteiros do aparelho têm de ser bem aparafusadas à caixa.

Colocar as dobradiças da porta

Atenção!

Assim que a máquina de lavar e secar roupa tiver sido instalada numa unidade de cozinha, poderá ser ocultada através de uma porta. As dobradiças fornecidas com a máquina de lavar e secar roupa devem ser colocadas.

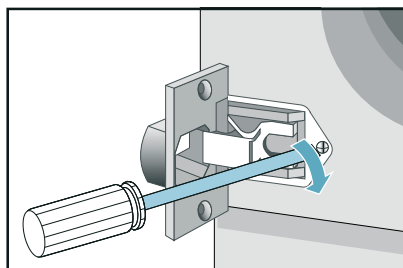
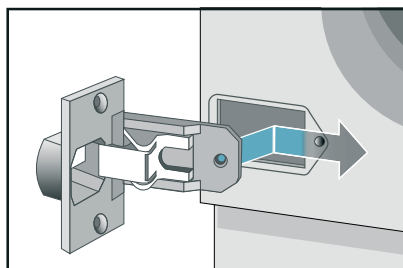

Mangueiras e cabos

Ligação do lado esquerdo ou ligação do lado direito

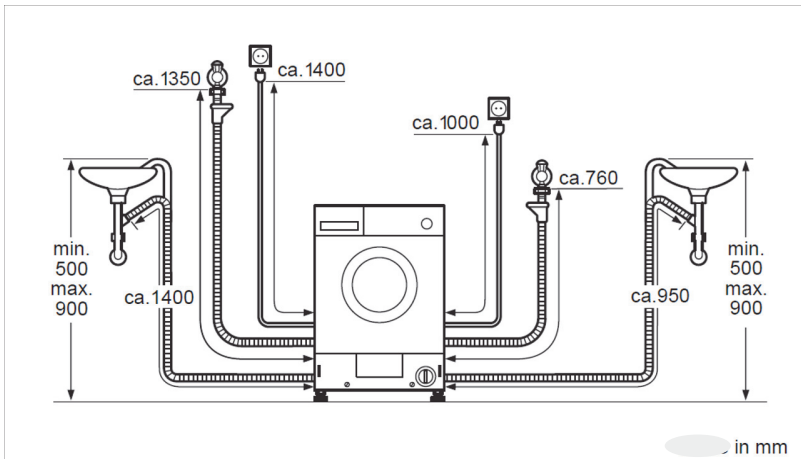

Conselho:

Se a mangueira de abastecimento for demasiado curta para a sua conexão, pode encomendar uma extensão à assistência técnica.

Admissão de água

Aviso

Risco de morte!

Há risco de choque elétrico, caso toque em componentes ligados.

Não mergulhe a válvula de segurança Aqua-Stop* em água (contém uma válvula elétrica).

* Conforme o modelo

Observe o seguinte ao ligar o aparelho:

Conselhos

- Utilize o aparelho usando apenas água fria da rede pública.
- Não ligue o aparelho à torneira misturadora de uma caldeira de água quente despressurizada.
- Não utilize uma mangueira de abastecimento usada. Utilize apenas a mangueira de abastecimento fornecida ou uma que tenha sido adquirida num retalhista especializado autorizado.
- Não dobre, esmague, modifique nem corte a mangueira de abastecimento de água (caso contrário, a sua intensidade deixa de estar garantida).
- Aperte as uniões roscadas apenas à mão. Se as uniões roscadas forem demasiadamente apertadas com uma ferramenta (alicate), a rosca pode ficar danificada.

Pressão de água ideal na rede de abastecimento

No mínimo 50 kPa (0,5 bar)

Máximo 900 kPa (9 bar)

Quando a torneira está aberta, o caudal mínimo da água é de 8 l/min.

Se a pressão da água for superior a este valor, é necessário instalar uma válvula redutora da pressão.

Atenção!

Danos causados pela água

Quando a água está a ser bombeada para fora, a mangueira de drenagem encontra-se sob pressão da água e pode escorregar para fora do lavatório ou ponto de ligação. Fixe a mangueira de escoamento de forma a que não possa escorregar para fora.

Ligação

1. Conecte a mangueira de abastecimento de água à torneira da água ($3/4'' = 26,4 \text{ mm}$) e ao aparelho (*dependente do modelo):
 - Modelo: **Standard***

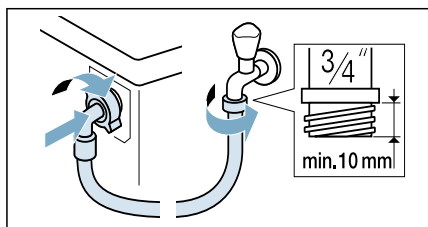

- Modelo: **Aqua-Secure***

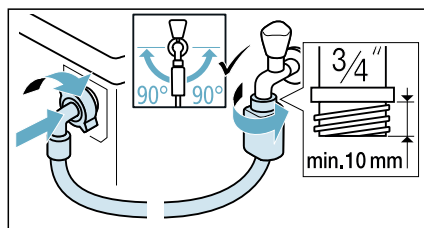

– Modelo: **Aqua-Stop***

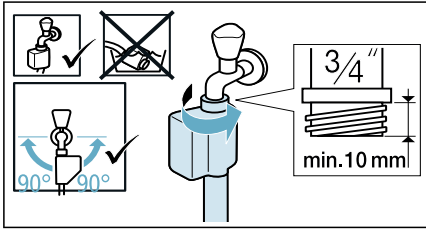

Conselho: Conecte também um filtro de água externo (dependente do modelo) entre a mangueira de abastecimento de água e a torneira. O filtro filtra partículas de sujidade da água.

O filtro de água deve ser limpo regularmente para a remoção de contaminantes. Dessa forma irá prevenir entupimentos. Ver também as → instruções de instalação e limpeza separadas para o filtro de água.

- Abra cuidadosamente a torneira, verificando a estanqueidade dos pontos de ligação. A união roscada está sob pressão da água da rede pública.

Saída de água

⚠ Aviso

Risco de escaldadura!

Se estiver a lavar a altas temperaturas, existe risco de escaldadura, caso entre em contacto com a água quente (p. ex., ao escoar água quente para um lavatório).

Não toque na água quente.

Atenção!

Danos no aparelho/tecidos

Se a extremidade da mangueira de escoamento estiver mergulhada na água escoada, a água pode ser aspirada de volta para o aparelho e danificar o aparelho/tecidos.

Certifique-se de que:

- A extremidade da mangueira de escoamento não está mergulhada na água escoada.
- A água escoada rapidamente.

Conselho: Não dobre a mangueira de escoamento da água nem a tensione longitudinalmente.

Ligação

■ **Escoamento para um sifão**

O ponto de ligação deve ser fixo utilizando uma braçadeira de mangueira com 24 - 40 mm de diâmetro (acessório interno).

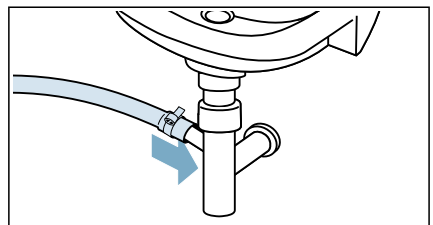

Ligação elétrica

Aviso

Risco de morte!

Há risco de choque elétrico, caso toque em componentes ligados.

- Nunca toque nem segure a ficha com as mãos molhadas.
- Retire o cabo de alimentação sempre pela ficha e nunca pelo cabo, pois isso pode danificá-lo.

Observe a seguinte informação e certifique-se de que:

Conselhos

- A tensão de rede e a tensão indicada no aparelho (placa de características) são iguais. A potência instalada e o fusível necessário estão especificados na placa de características.
- O aparelho só é ligado a uma corrente alternada através de uma tomada de ligação à terra corretamente instalada.
- A ficha de rede encaixa na tomada.
- O sistema de ligação à terra está corretamente instalado.
- O cabo de alimentação só é substituído por um electricista qualificado (se tal for necessário). Cabos de alimentação de substituição estão disponíveis no serviço de pós-venda.
- Não são utilizados fichas/acoplamentos múltiplos nem cabos de extensão.
- Se for utilizado um disjuntor diferencial, usa-se apenas um tipo que exiba este símbolo: . Apenas este símbolo garante a conformidade com os regulamentos atualmente aplicáveis.
- É possível aceder à ficha de rede a qualquer altura.
- O cabo de alimentação não está dobrado, esmagado, modificado, cortado nem em contacto com fontes de calor.

Antes de lavar pela primeira vez

O aparelho foi integralmente inspecionado antes de deixar a fábrica. Para remover qualquer água de teste residual, a primeira vez, execute o programa Algodão 60°C sem roupa.

Conselho:

- O aparelho deve ter sido instalado e ligado corretamente.
→ *"Posicionamento e ligação" na página 17*
- Nunca ligue um aparelho danificado.

1. Insira a ficha na tomada elétrica.
2. Abra a torneira da água.
3. Feche a porta. Não coloque qualquer carga de roupa.
4. Selecione o programa Algodão 60°C.
5. Abra a gaveta para detergente.
6. Acrescente detergente habitual ao dispensador **II** de acordo com as instruções do fabricante para sujidade ligeira.
Conselho: Para evitar uma formação excessiva de espuma, utilize apenas metade da quantidade de detergente recomendada. Não utilize detergentes para lãs ou suaves.
7. Feche a gaveta para detergente.
8. Selecione ▷III.
9. Quando o programa terminar, vire o mostrador para a posição Off e abra a porta.

O seu aparelho está agora pronto para ser usado.

Transporte

p. ex., ao mudar de casa

Trabalhos preparatórios:

1. Feche a torneira da água.
2. Reduza a pressão da água na mangueira de abastecimento.
→ *Página 50*
3. Escoe a água residual.
→ *Página 49*
4. Desligue o aparelho da rede elétrica.
5. Remova as mangueiras.
6. Esvazie os dispensadores.
→ *"Gaveta e caixa do detergente" na página 48*

Instalar os bloqueios para transporte:

1. Remova as coberturas e guarde-as num local seguro.
Conselho: Se necessário, use uma chave de fendas.
2. Insira as quatro mangas.
 - a) Fixe o cabo de alimentação, de forma segura, nos suportes.
 - b) Insira e aperte os parafusos.
 - c) Fixe as mangueiras, de forma segura, nos suportes.

Antes de voltar a ligar o aparelho:

Conselho: É necessário remover os parafusos de transporte.

Familiarizar-se com o aparelho

Aparelho



- 1 Gaveta para detergente
- 2 Painel de operação/indicação
- 3 Porta do tambor
- 4 Tapa de serviço

Painel de comandos

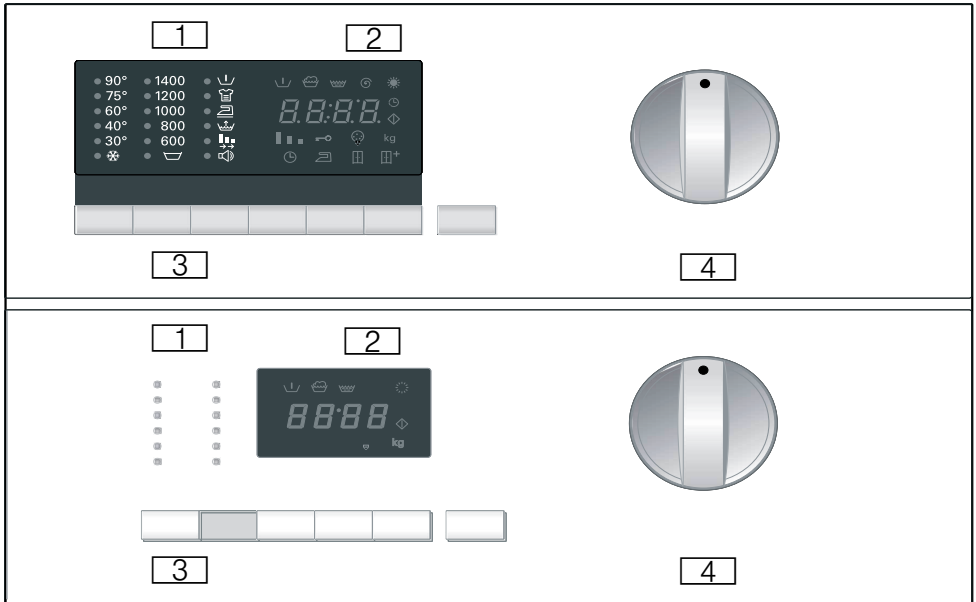

1 **Lâmpada indicadora***
Indica as regulações selecionadas para:



- Temperatura ✱ 90°C
- Velocidade centrif. 1400 rpm.
- Opções/sinal

2 **Painel de indicações***
Mostra as regulações selecionadas (p. ex., velocidade de centrifugação, tempo de secagem), o progresso do programa atual e o estado do programa.

- Progresso do programa:
 - ↓ (Prelav)
 - ☰ (Lavagem)
 - ☰ (Enxaguar)
 - ⊙ (Final Spin)
 - (Secar roupa) ✱
- Opções de secagem:
 - ⌚ (Secar roupa tempo)
 - ☰ (Secar para engomar)
 - ☰ (Seca para guardar)
 - ☰* (Extra seco)
- Visores auxiliares:
 - ◇ (Iniciar o programa)
 - ⚔ (Fecho de segurança para crianças)
 - ☰ (Fluff removal cycle)
 - kg (Carga)

pt Familiarizar-se com o aparelho

3 Botões*

- Temperatura  °C: ajuste individual da temperatura de lavagem.
- Velocidade centrif.: ajuste individual da velocidade de centrifugação.
- Options (Opções): define opções de lavagem.
- Conjunto: ativação/desativação das opções de lavagem selecionadas.
- Terminado em atrasa o início do programa.
- Secar roupa  : define as opções de secagem



Iniciar/Pausa inicia e para o programa de lavagem.

4 Seletor de programa*

Pode ser virado em ambas as direções, para ligar e desligar a máquina de lavar e secar roupa e para selecionar o programa. Não ajuste o seletor de programa enquanto estiver a decorrer a lavagem/secagem.

* Dependente do modelo.

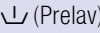
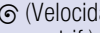
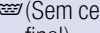
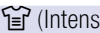
Opções

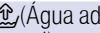
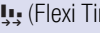
Opção	Descrição
 (Prelav)	Pré-lavagem a 35 °C. Adequada para roupa muito suja.
 (Velocidade centríf.)	A velocidade de centrifugação pode ser ajustada individualmente para cada programa. Para definir a velocidade de centrifugação, pressione repetidamente o botão B (centrifugação) até ser exibida a velocidade de centrifugação necessária.
 (Sem centr. final)	Desativa a função de centrifugação. A roupa permanece na água de enxaguamento.
 (Intensivo)	Tempo de lavagem prolongado. Adequado para roupa particularmente suja com nódoas secas. Não pode ser combinado com tempo flexível.
 (Menos ferro)	Sequência de centrifugação especial com fase anti-vincos subsequente. Centrifugação final delicada a velocidade reduzida. Humidade residual ligeiramente aumentada na roupa. Reduz a formação de vincos e a roupa é mais fácil de engomar.
 (Água adicional)	Nível de água elevado e ciclo de enxaguamento adicional. Para regiões com água muito macia ou para melhorar mais o resultado do enxaguamento. São removidos quaisquer resíduos de detergente.
 (Flexi Time)	Define o tempo de lavagem para normal-médio-curto.

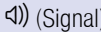
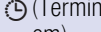
Opção	Descrição
 (Signal)	Ativa ou desativa o sinal audível.
 (Terminado em)	Pode adiar o início do programa antes de este iniciar. Usando o tempo restante, pode determinar quando deve finalizar o programa selecionado. O tempo restante pode ser regulado em incrementos de uma hora, até um máximo de 24 horas. Pressione o botão 0 (Termina em) várias vezes até ser exibido o número de horas pretendido. Em seguida, pressione o botão A (Iniciar/Pausa), o programa irá iniciar após um atraso de acordo com o que tiver sido definido no tempo restante. O tempo pretendido até ao fim do programa é exibido no painel de indicações.

Opções de secagem

Opção	Descrição
☼ (Botão de secagem)	Os programas de secagem podem ser adaptados individualmente, selecionando as opções de secagem. – Pressione o botão de secagem várias vezes até ser exibida a opção de secagem pretendida no painel de indicações. – Para desativar, pressione o botão de secagem várias vezes até ser exibido 00:00 na indicação.
🕒 (Secar roupa tempo)	Pode definir um tempo de secagem entre 2:40 e 0:00, para isso deve pressionar várias vezes o botão de secagem.
☼ (Secar para engomar)	A humidade residual na lavagem é aumentada. Permite engomar mais facilmente.
☼ (Seca para guardar)	A roupa está seca e pronta a guardar
☼* (Extra seco)	A roupa é seca de forma intensiva. Adequada para roupa que é difícil de secar.
A roupa está seca e pronta a guardar	A roupa é seca de forma intensiva. Adequada para roupa que é difícil de secar.



Apenas lavar

- Rode o seletor de programas para o programa pretendido, p. ex., Algodão 60°C
 - O painel de indicações exibe alternadamente o tempo restante e a carga recomendada em kg
- Se necessário, ajuste a temperatura e a velocidade de centrifugação e selecione as opções para o seu programa individualizado.
 - A função ☼ (Secar roupa) não deve ser ativada.
- Coloque a roupa.
 - Respeite a carga máxima.
 - Tabela de programas.
- Pressione Iniciar/Pausa
 - O tempo restante é exibido no painel de indicações
 - Inicia-se o programa de lavagem.

Apenas secar

- Rode o seletor de programas para o programa de secagem pretendido
 - O painel de indicações exibe alternadamente o tempo restante e a carga recomendada em kg.
- Pressione o botão ☼ (Secar roupa) para definir as opções de secagem.
 - Se não fizer uma seleção, será definida a opção ☼ (Seca para guardar).
- Coloque a roupa.
 - Respeite a carga máxima.
 - Tabela de programas.

Lavar e secar

- Rode o seletor de programas para o programa pretendido, p. ex., Algodão 60°C
 - O painel de indicações exibe alternadamente  (Tempo restante) e a carga recomendada ekg
- Se necessário, ajuste a temperatura e a velocidade de centrifugação e selecione as opções para o seu programa individualizado.
- Pressione o botão  (Secar roupa) para definir as opções de secagem.
- Coloque a roupa.
 - Respeite a carga máxima.
 - Tabela de programas.
- Pressione Iniciar/Pausa

O programa de secagem executado é automaticamente determinado pelo programa de lavagem, consulte a tabela de programas.

Alterar o programa

Para alterar o programa:



- Selecione um novo programa.
 - Pressione o botão Iniciar/Pausa .
- O novo programa inicia.

Fim do programa



- Os programas de lavagem e secagem terminam automaticamente. *End* aparece no painel de indicações.
 - Rode o seletor de programas para Off.
 - Remova a roupa lavada do tambor.
 - Deixe a porta aberta para permitir que o interior da máquina de lavar e secar roupa seque.
 - Feche a torneira (não é necessário nos modelos com Aqua-Stop).

Cancelar o programa

Pressione e mantenha pressionado o botão Iniciar/Pausa até ser exibido **00:00**. Para programas de lavagem a altas temperaturas:

- Arrefecer a roupa: selecione  +  + Spin (Centrifugação)
- Pressione o botão Iniciar/Pausa .

Para programas a baixas temperaturas:

- Selecione  +  + Spin (Centrifugação)
- Pressione o botão Iniciar/Pausa .

Se cancelar o programa de secagem, a roupa poderá ainda estar muito quente.

Sem centrifugação final

- Se a função de centrifugação tiver sido desativada no início do ciclo de lavagem, o programa de lavagem para automaticamente após o último enxaguamento. O painel de indicações exibe **STOP** em alternância com –:–
Para escoar a água de enxaguamento e, se necessário, centrifugar a roupa:

- Pressione Spin (Centrifugação) repetidamente até estar regulada a velocidade de centrifugação pretendida. A água é escoada e a máquina de lavar e secar centrifuga a roupa. O programa termina quando **End** é exibido no campo de indicação.
- A velocidade máxima de centrifugação depende do programa de lavagem selecionado.

Caso não pretenda centrifugar a roupa:

- Pressione o botão de centrifugação (é exibido o tempo restante para o escoamento). A água é escoada, mas a máquina de lavar e secar não centrifuga a roupa. O programa termina quando **End** é exibido no painel de indicações.

- Coloque o seletor de programas em Off
- Retire a roupa.
- Deixe a porta aberta para permitir que o interior da máquina de lavar e secar roupa seque.
- Feche a torneira (não é necessário nos modelos com Aqua-Stop).



Roupa

Preparar a roupa para lavar

Proteger a sua roupa e o seu aparelho

Atenção!

Danos no aparelho/nos tecidos

Objetos estranhos (p. ex., moedas, cliques, agulhas, pregos) podem danificar a roupa ou componentes do aparelho.

Observe as seguintes instruções quando estiver a preparar a sua roupa:

- Siga sempre as instruções do fabricante ao dosear todos os detergentes, assim como auxiliares, produtos de conservação e agentes de limpeza.
- Não exceda a carga máxima. O sobreenchimento afetará o resultado da lavagem.
- Mantenha os detergentes e os agentes de pré-tratamento da roupa (p. ex., tira-nódoas, sprays de pré-lavagem, etc.) afastados das superfícies do aparelho. Usando um pano húmido, remova imediatamente quaisquer resíduos de spray finos e outros resíduos ou gotas.
- Esvazie os bolsos. Remova quaisquer objetos estranhos.
- Remova as peças metálicas (cliques, etc.).
- Calças, malhas e tecidos tricotados, p. ex., camisolas, t-shirts ou sweatshirts, devem ser virados do avesso.
- Certifique-se de que os soutiens com armação são laváveis à máquina.
- Lave a roupa delicada dentro de uma rede ou saco (collants, soutiens com armação, etc.).
- Feche os fechos, abotoe os botões.
- Tire a areia dos bolsos e das golas.

- Remova acessórios das cortinas ou coloque-os numa rede/saco.

Conselho: Quanto maior a velocidade de centrifugação na fase de centrifugação, maior será o ruído e menor o teor de humidade restante







Separar a roupa

Separe a sua roupa de acordo com as instruções de conservação e as informações do fabricante nas etiquetas de conservação de acordo com:

- Tipo de tecido/fibra
- Cor

Conselho: A roupa pode descolorar. Lave roupa branca e colorida separadamente. Quando lavar pela primeira vez peças coloridas novas, faça-o separadamente das outras peças.

- Sujidade
 - Lave em conjunto roupa com o mesmo nível de sujidade. Pode encontrar alguns exemplos de níveis de sujidade no capítulo
 - **Ligeira:** não necessita de pré-tratamento.
 - **Normal:** roupa suja.
 - **Forte:** coloque menos roupa, efetue o pré-tratamento ou coloque a roupa de molho primeiro.
 - **Nódoas:** remova/efetue o pré-tratamento de nódoas enquanto estiverem frescas. Primeiro, molhe com água e sabão; não esfregue. Depois, lave as peças de roupa com o programa apropriado. Nódoas difíceis ou secas podem, por vezes, ter de ser removidas com diversas lavagens.



- Símbolos nas etiquetas de conservação
 -  Adequado para um processo de lavagem normal; p. ex., programa Cottons (Algodão)
 -  É necessário um processo de lavagem delicado; p. ex., programa Easy Care (Sintéticos)
 -  É necessário um processo de lavagem especialmente delicado; p. ex., programa Delicate/Silk (Delicado/Seda)
 -  Adequado para lavagem à mão; p. ex., programa  Wool (Lã)
 -  Não lavar na máquina.

Preparar a roupa para secar

Conselho: Para garantir um resultado de secagem homogéneo, separe a roupa de acordo com:

- Tipo de tecido
- Símbolos que estão indicados nas etiquetas de conservação.

Seque apenas roupa com a etiqueta “adequada para máquina de secar” ou que tenha os seguintes símbolos de conservação:

-  : secar à temperatura normal
-  : secar a baixa temperatura (secagem delicada)

Os seguintes tecidos não devem ser secos na máquina:

-  = símbolo de conservação “Não secar na máquina”
- Delicados (seda, cortinas sintéticas).
- Têxteis que contenham espuma de borracha ou materiais equivalentes.
- Tecidos que tenham sido tratados com líquidos inflamáveis, p. ex., com tira-nódoas, éter de petróleo, diluentes. Risco de explosão!
- Tecidos que ainda contenham laca ou substâncias semelhantes.

Conselhos

- Antes da secagem, é necessário centrifugar os tecidos lavados à mão a uma velocidade de centrifugação adequada.
- Antes da secagem, centrifugue à velocidade ideal. Uma velocidade de centrifugação superior a 1000 rpm é recomendada para algodão, e superior a 800 rpm para tecidos de tratamento fácil.
- Não engome a roupa imediatamente após a secagem. Recomenda-se que enrole a roupa primeiro para distribuir a humidade de forma uniforme.
- Para garantir um bom resultado de secagem, mantas, tecidos felpudos e outros tecidos grandes devem ser secos em separado. Não seque mais do que 6 tecidos felpudos (ou 4 kg).
- Não exceda a carga máxima.



Detergentes e produtos de conservação

Pode proteger o seu aparelho e a sua roupa através da seleção e utilização dos detergentes e produtos de conservação corretos. Pode utilizar todos os detergentes e produtos de conservação que são adequados para o seu aparelho.

Conselho: Leia as informações de segurança → *Página 6* para se certificar de que utiliza o aparelho em segurança.

As instruções de utilização do fabricante e a dosagem podem ser encontradas na embalagem.

Conselhos

- Utilize exclusivamente detergentes líquidos com viscosidade reduzida
- Não misture detergentes líquidos diferentes
- Não misture detergente e amaciador de roupa
- Não utilize produtos que desenvolveram uma camada superior ou que estejam altamente solidificados
- Não use produtos que contenham solventes, agentes cáusticos ou substâncias voláteis (p. ex., lixívia)
- Utilize corantes com moderação, uma vez que o sal pode danificar o aço inoxidável
- Não utilize agentes de branqueamento no aparelho

Recomendação de detergente

Esta informação destina-se a ajudá-lo a escolher o detergente adequado para a sua roupa.

Tecidos	Detergente	Programa	Temperatura
Tecidos brancos resistentes ao calor de algodão ou linho	Detergente padrão com branqueadores óticos	Cottons	Desde temperaturas baixas até 90 °C
Tecidos coloridos de linho ou algodão	Detergente para cores sem lixívia nem branqueadores óticos	Cottons	Desde temperaturas baixas até 60 °C
Tecidos coloridos feitos de tecidos sintéticos ou materiais sintéticos	Detergente para roupa de cor/delicada sem branqueadores óticos	Easy Care	Desde temperaturas baixas até 60 °C
Tecidos delicados de seda ou viscose	Delicados	Delicates/Silk	Desde temperaturas baixas até 40 °C
Wool	Detergente para lãs	Wool	Desde temperaturas baixas até 40 °C

Conselho: Visite www.cleanright.eu para encontrar mais informações sobre detergentes, produtos de conservação e agentes de limpeza para uso doméstico.

Visão geral de programas

Programa seleccionável *

Programas de lavagem*

Nome do programa

Breve explicação do programa e de quais os tecidos para que é apropriado

Cottons (Algodão)

Adequado para tecidos resistentes, tecidos resistentes ao calor, de algodão ou linho.– Roupa colorida até 60 °C.– Roupa branca 60 °C a 90 °C

Eco 40-60

Programa de lavagem para o resultado de lavagem melhor possível com consumo mínimo de energia e de água. Peças de lavagem de algodão, linho ou tecidos mistos. Adequado para a lavagem de tecidos de algodão com sujidade normal, e secagem para serem imediatamente guardados num armário.

O programa de lavagem e secagem pode ser obtido seleccionando o programa **Eco 40-60** e ativando **Lavar & Secar**.

Easy Care (Sintéticos)

Programa de lavagem para tecidos menos resistentes de algodão, linho, fibras sintéticas ou tecidos mistos. É aconselhável organizar a roupa por cores.

Delicate/Silk (Delicado/Seda)

Programa delicado para tecidos laváveis, delicados, p. ex., de seda, cetim, tecidos sintéticos ou mistos (p. ex., cortinas). Centrifugação delicada entre os ciclos de enxaguamento e velocidade de centrifugação final reduzida.

Wool (Lã)

A lã fica emaranhada quando sujeita a calor, humidade e movimento.

O programa para lãs tem em consideração estas propriedades e assegura um equilíbrio entre o estado imobilizado e o movimento. Adequado para tecidos laváveis à mão ou na máquina, de lã ou mistura de lãs.

Conselho: Para evitar que a roupa encolha, após a secagem ainda contém uma pequena quantidade de água, retire as roupas assim que for possível após o final do programa para colocar a secar.

Rapid 15' (Super rápido 15')

Programa curto para tecidos sintéticos, ligeiramente sujos, de algodão, linho, fibras sintéticas ou mistos. Adequado para refrescar peças de roupa ou para lavar peças novas antes de as utilizar pela primeira vez.

Mixed Fabrics (Carga mista)

Para peças de roupa mistas, de vários tecidos resistentes e de tratamento fácil

Shirts (Camisas)

Para a lavagem de roupa funcional e desportiva de microfibras e sintéticos. Formação de vincos reduzida e ciclo de enxaguamento adicional.

* Conforme o modelo e o programa.

Programas de lavagem*

Outdoor

Ciclo de lavagem seguido de impregnação de roupa outdoor e impermeável com revestimento de membrana ou tecidos à prova de água.

Conselhos

- Use detergente especial adequado para lavagem na máquina; adicione a dosagem correta no dispensador de acordo com as instruções do fabricante.
- Adicione a dosagem de agente de impregnação (máx. 170 ml) no dispensador ☼.
- A roupa não necessita de ser tratada com amaciador.
- Antes da lavagem, limpe muito bem a gaveta para detergente.
- Recomenda-se que abra o fecho antes da lavagem e vire do avesso.

Night Wash (Lavagem noturna)

Programa de lavagem particularmente silencioso com uma centrifugação final reduzida. Modo de repouso. Uma vez terminado o programa, o visor apaga-se, mas pode ser reativado premindo-se qualquer botão.

* Conforme o modelo e o programa.

Programas de secagem

☼ Intensive Dry (Secar normal)

Secagem intensiva para um ☼ (tecidos robustos), a 90 °C.

☼ Gentle Dry (Secagem delicada)

Secagem delicada para ☼ (tecidos de tratamento fácil), 60 °C.

* Conforme o modelo e o programa.

Programas especiais***/CLN (Fluff removal cycle)**



O tambor deve ficar vazio.

O programa está concebido para remover depósitos de fiapos. As luzes de símbolo de limpeza e CLN surgem no visor.

Para executar a Limpeza de fiapos I (Ciclo de remoção de fiapos):

1. Certifique-se de que o tambor está completamente vazio e feche a porta.
2. Rode o seletor de programas para Limpeza de fiapos I (Ciclo de remoção de fiapos)
3. Prima o botão A (Iniciar/Pausa).



O programa Limpeza de fiapos I (Ciclo de remoção de fiapos) também pode ser executado em qualquer altura sem solicitação pelo aparelho.

++Spin (Centrifugação)

Um ciclo de enxaguamento adicional com uma centrifugação final. Se a roupa for para ser retirada encharcada, regule a velocidade de centrifugação para  Enxaguarantes de iniciar o programa

+Vazio+Spin (Centrifugação)

Escoe a água de enxaguamento a seguir a uma programa com \$ (Sem centrifugação final)

1. **Rode o seletor de programas para +Vazio+Spin (Centrifugação).**
2. Regule a velocidade de centrifugação para  (Sem centr. final)
3. Pressione Iniciar/Pausa

Ou escoe e centrifugue à velocidade de centrifugação desejada:

1. **Rode o seletor de programas para +Vazio+Spin (Centrifugação)**
2. Prima o botão Centrifugação B repetidamente até a velocidade de centrifugação desejada estar regulada.
3. Pressione Iniciar/Pausa

* Conforme o modelo e o programa.



Tabela de secagem

Programa de secagem recomendado	Carga (kg)	☰ (Seca para guardar) [h:min]	☰ (Seca para engomar) [h:min]
☀ Intensive Dry (Secar normal)	1,5	1:40	1:30
	2	1:40	1:30
	2,5	1:50	1:40
	3	2:00	1:40
	3,5	2:10	1:50
	4	2:30	2:10
☼ Gentle Dry (Secagem delicada)	1,5	1:30	1:00
	2	1:40	1:00
	2,5	1:50	1:30
	3	2:10	1:40

i Os valores podem divergir dos especificados, dependendo da sobretensão e da subtensão, do tipo de tecido, da composição da roupa a secar, da humidade residual no tecido e da quantidade carregada.

Engomar

Conselho: A roupa não deve ser tratada com amaciador de roupa.

1. Ligue o aparelho.
2. Selecione o programa  **Enxaguar**.
3. Meça a goma no compartimento  de acordo com as instruções do fabricante (se necessário, limpe-o primeiro).
4. Toque no botão .

Tingir/branquear

Corantes só devem ser usados em quantidades normais para o uso doméstico. O sal pode danificar o aço inoxidável. Siga sempre as instruções do fabricante das tinturas.

Não utilize o aparelho para branquear a roupa.



Utilizar o aparelho

Preparar o aparelho

O aparelho foi testado antes da entrega. Para remover água residual do procedimento de teste, o primeiro ciclo de lavagem deve ser executado sem roupa, usando o programa Algodão 60°C.

Conselhos

- Nunca ligue um aparelho danificado!
- Informe o serviço de assistência ao cliente!

1. Insira a ficha na tomada elétrica.



Aviso **Risco de morte por choque elétrico!**

Risco de morte em caso de contacto com componentes ligados.

- Nunca retire a ficha da tomada puxando pelo cabo de alimentação.
- Insira/retire a ficha na/da tomada apenas se tiver as mãos secas.

2. Abra a torneira da água.

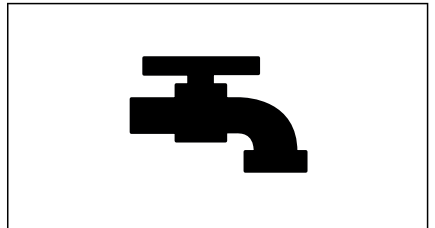

3. Abra a porta do aparelho.

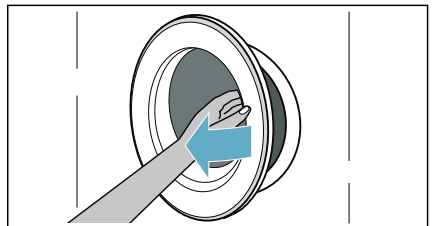

Selecionar o programa/ligar o aparelho

Conselho: Se tiver ativado o bloqueio de segurança para crianças, deve desativá-lo antes de selecionar um programa.

Selecione o programa pretendido com o seletor de programas. É possível rodar o seletor de programas em qualquer direção.

O aparelho é ligado.

As **regulações padrão do programa** do programa selecionado surgem alternadamente no painel de indicação:

- A carga máxima e
- a duração do programa e
- ...

Colocar roupa no tambor

Coloque a roupa.

Feche a porta.

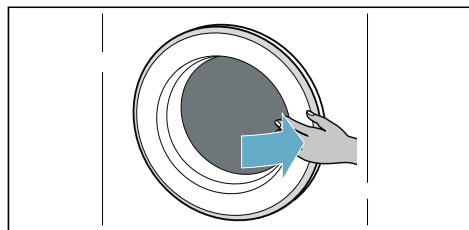
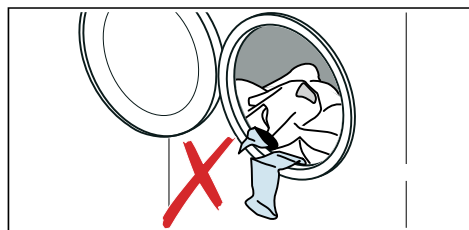

Conselhos

- Desdobre e carregue peças de roupa previamente separadas. Misture peças maiores com peças mais pequenas. Peças de roupa de diferentes tamanhos distribuem-se melhor durante o ciclo de centrifugação. Peças de roupa individuais podem provocar uma carga desequilibrada.
- Respeite a carga máxima especificada. Um enchimento em excesso afeta negativamente o resultado de lavagem/secagem e promove a formação de vincos. Certifique-se de que não há peças de roupa presas entre a porta e o vedante de borracha, e feche a porta.

Dosear e deitar detergente e produto de tratamento adicional

Atenção!

Danos no aparelho

Os detergentes e os agentes de pré-tratamento da roupa (p. ex., tira-nódoas, sprays de pré-lavagem, etc.) podem danificar as superfícies do aparelho. Mantenha estes agentes afastados das superfícies do aparelho. Usando um pano húmido, remova imediatamente quaisquer resíduos de spray finos e outros resíduos/gotas.

Dosagem

Doseie os detergentes e produtos de conservação de acordo com:

- a dureza da água (informe-se junto da sua empresa de abastecimento de água)
- as especificações do fabricante indicadas na embalagem,
- a quantidade de roupa,
- a sujidade.

Encher os dispensadores

1. Puxe a gaveta para detergente para fora.



Aviso

Irritação ocular/da pele!

Detergente e produtos de conservação podem espalhar-se, caso a gaveta para detergente seja aberta enquanto o aparelho estiver em funcionamento.

Abra a gaveta com cuidado.

Lave muito bem os olhos ou a pele caso entrem em contacto com o detergente/produtos de conservação.

Se os ingerir acidentalmente, consulte um médico.

2. Coloque detergente e/ou produto de limpeza.

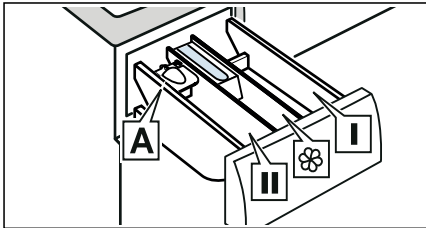

- Dispensador **I** Detergente para pré-tratamento e desinfetante para vestuário. (apenas para aparelho com função de pré-tratamento e desinfetante)
- Dispensador  Amaciador, amido. Não exceda a carga máxima.
- Dispensador **II** Detergente para lavagem principal, amaciador de água, lixívia, tira-nódoas.
- Dispensador **A*** Para dosear detergente líquido.

*dependente do modelo

Conselhos

- Siga sempre as instruções do fabricante ao dosear todos os detergentes, assim como auxiliares, produtos de conservação e agentes de limpeza.
- Se forem muito viscosos, dilua o amaciador e o condicionador de tecidos com um pouco de água. Dessa forma irá prevenir entupimentos.
- Seja cuidadoso ao abrir a gaveta para detergente enquanto o aparelho estiver em funcionamento.

Auxiliar de medição A* para detergente líquido

*dependente do modelo

Posicione o auxiliar de medição A para medir a quantidade correta de detergente líquido:

1. Puxe a gaveta para detergente para fora. Pressione o dispositivo para baixo e remova totalmente a gaveta.

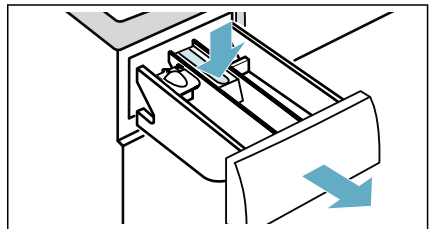

2. Desloque o auxiliar de medição para a frente, dobre-o e encaixe-o no lugar.

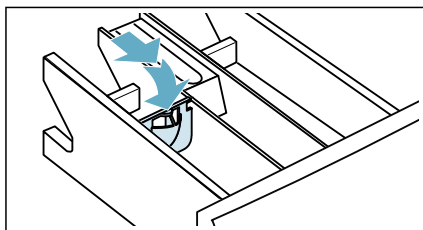

3. Insira novamente a gaveta.

Conselho: Não utilize o auxiliar de medição para detergentes em gel e detergente em pó, nem para programas com pré-tratamento ou quando estiver selecionado o tempo "Termina em".

Fecho de segurança para crianças

Pode bloquear o aparelho para evitar uma alteração inadvertida das funções que definiu. Para isso, ative o fecho de segurança para crianças.

Para ativar ou desativar o bloqueio de segurança para crianças:

Após o início do programa, pressione e mantenha pressionado o botão Opção e o botão Definir.

-  **(Fecho de segurança para crianças)** acende: o fecho de segurança para crianças está ativado.

Conselho: A porta é destrancada quando o programa termina.  **(Fecho de segurança para crianças)** permanece aceso para o lembrar de desativar o fecho de segurança para crianças.

Remover roupa/desligar o aparelho

1. Ajuste o seletor de programas para Off **Off (Desligar)**.
2. Abra a porta e retire a roupa.
3. Feche a torneira da água.

Conselho: Não necessário para modelos Aqua-Stop.

Conselhos

- Não deixe quaisquer peças de roupa no tambor. Na próxima lavagem, elas poderão encolher ou descolorir outras peças.
- Remova quaisquer objetos estranhos do tambor e do vedante de borracha – risco de formação de ferrugem.
- Seque o vedante de borracha.

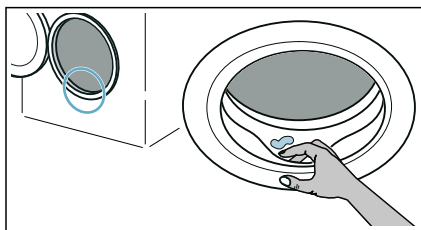

- Deixe a porta e a gaveta para detergente abertas, para que a água residual eventualmente presente possa evaporar.
- Aguarde sempre pelo fim do programa, pois o aparelho pode ainda estar bloqueado. Em seguida, ligue o aparelho e aguarde que ele desbloqueie.

Sensores

Sistema de detecção de carga desequilibrada

O sistema automático de detecção de carga desequilibrada deteta desequilíbrios e assegura uma distribuição uniforme da roupa, iniciando e parando repetidamente a rotação do tambor.

Se a roupa estiver distribuída de forma extremamente desigual, a velocidade de centrifugação é reduzida ou o ciclo de centrifugação não é realizado, por motivos de segurança.

Conselho: Coloque grandes e pequenas peças de roupa de modo uniforme no tambor.

Limpeza e manutenção

Aviso

Risco de morte!

Há risco de choque elétrico, caso toque em componentes ligados. Rode o seletor de programas para Off **Off (Desligar)**. Retire a ficha da tomada.

Atenção!

Perigo de incêndio e explosão!

Vapores tóxicos podem ser produzidos por agentes de limpeza que contenham solventes, como, p. ex., solventes de limpeza.

Não utilize agentes de limpeza que contenham solventes.

Atenção!

O aparelho pode ficar danificado!

Agentes de limpeza que contenham solventes, como, p. ex., solventes de limpeza, podem danificar superfícies e componentes no aparelho.

Não utilize agentes de limpeza que contenham solventes.

Estrutura da máquina/Painel de comandos

- Remova de imediato os resíduos de detergente e de limpeza.
- Esfregar a estrutura e o painel de comandos com um pano macio e húmido.
- Não utilize panos, esfregões nem produtos de limpeza abrasivos (produtos para limpeza de aço inoxidável).
- Não efetue a limpeza com jatos de água.

Tambor

Use agentes de limpeza sem cloro; não use palha de aço.

Se existirem odores no aparelho, ou para limpar o tambor, execute o programa Limpeza de fiapos sem roupa.

Descalcificação

Se a dosagem do detergente for correta, não deverá ser necessária uma descalcificação. No entanto, se for necessário, siga as instruções do fabricante para o agente descalcificador. É possível obter descalcificadores adequados através da nossa página Web ou dos serviços de apoio ao cliente.

Gaveta e caixa do detergente

Se o aparelho apresentar resíduos de detergente ou amaciador:

1. Retire a gaveta para detergente. Pressione o dispositivo para baixo e remova totalmente a gaveta.

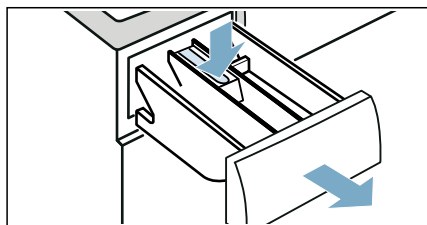

2. Para remover o dispositivo: empurre o dispositivo de baixo para cima com o seu dedo.

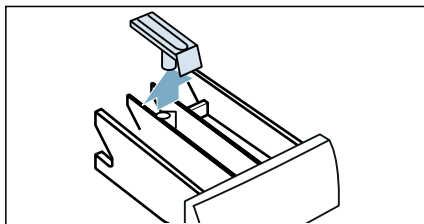

3. Limpe o dispensador de detergente e o dispositivo com água e uma escova, e seque-os. Limpe também o interior da caixa.

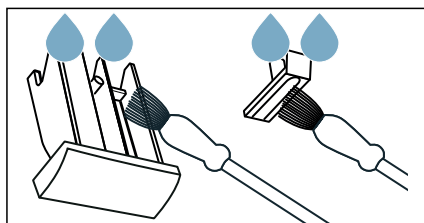

4. Coloque o dispositivo e fixe-o (empurre o cilindro para o pino guia).

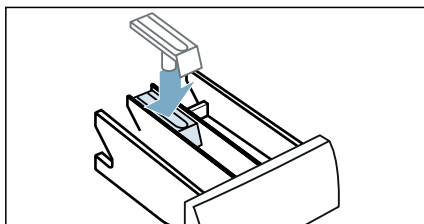

5. Insira a gaveta para detergente.

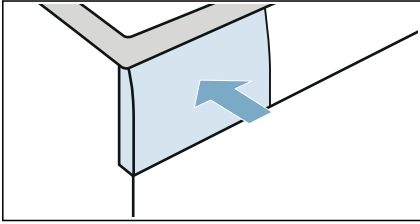

Conselho: Deixe a gaveta para detergente aberta, para que a água residual possa evaporar.

Bomba de escoamento está bloqueada

Conselho: Feche a torneira da água para evitar a entrada de mais água e assegurar que a água é drenada através da bomba.

Aviso

Risco de escaldadura!

Ao lavar a altas temperaturas, a água fica muito quente. Se entrar em contacto com a água quente, pode ficar escaldado.

Primeiro, deixe a água arrefecer.

1. Desligue o aparelho. Retire a ficha da tomada.

2. Abra a tampa de serviço. Utilize uma chave de fendas para soltar os pinos de bloqueio

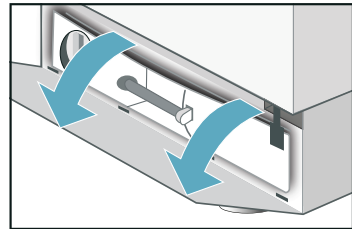
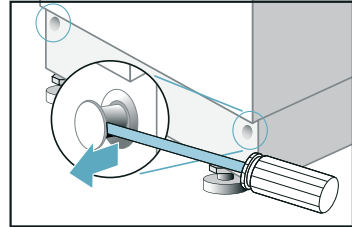

3. Retire a mangueira de escoamento do retentor. Remova a tampa de vedação e verta a água para um recipiente adequado. O recipiente para a água escoada poderá ter de ser esvaziado várias vezes. Substitua a tampa de vedação e recoloca a mangueira de escoamento no retentor.

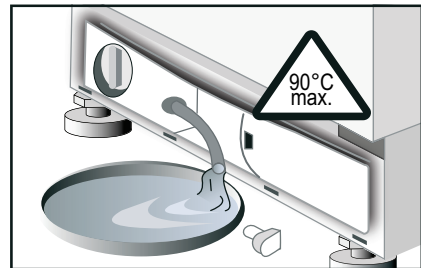

4. Desaparafuse cuidadosamente a cobertura da bomba; poderá sair água residual. Limpe o alojamento da bomba e remova quaisquer objetos estranhos. O impulsor na bomba de escoamento tem de ser capaz de girar.

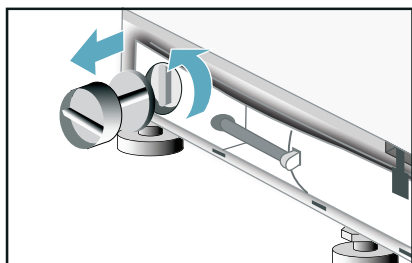

5. Substitua a cobertura da bomba e aparafuse-a firmemente. Posicione a placa de base nas 4 ranhuras de encaixe e fixe no alojamento utilizando os pinos de bloqueio.

A mangueira de escoamento no sifão está bloqueada

1. Coloque o seletor de programas em Off. Retire a ficha da tomada elétrica.
2. Solte a braçadeira da mangueira. Remova com cuidado a mangueira de escoamento; pode sair água residual.
3. Limpe a mangueira de escoamento e o elemento de ligação do sifão.

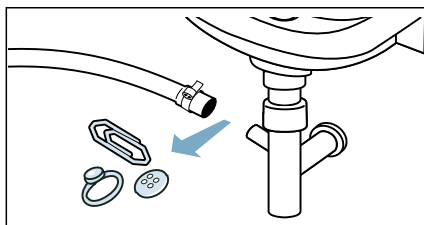

4. Volte a conectar a mangueira de escoamento e fixe o ponto de ligação usando a braçadeira da mangueira.

O filtro na entrada de água está bloqueado

Liberte a pressão da água na mangueira de abastecimento:

1. Feche a torneira da água.
2. Selecione o botão  Enxaguar@Spin (Centrifugação) e inicie o programa. Deixe que funcione durante aprox. 40 segundos.
3. Coloque o seletor de programas em Off (Desligar)
4. Retire a ficha da tomada.

Limpar os filtros:

1. Desconecte a mangueira da parte de trás do aparelho.

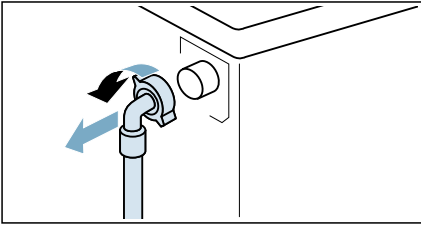

2. Use um alicate para remover o filtro.

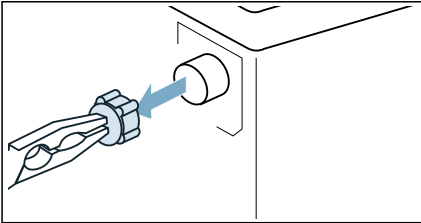

3. Limpe o filtro com uma escova pequena.

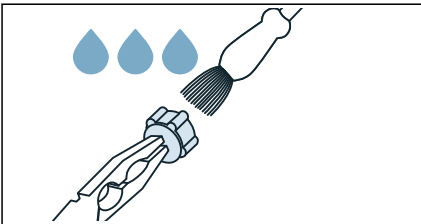

4. Conecte a mangueira e verifique se há fugas.

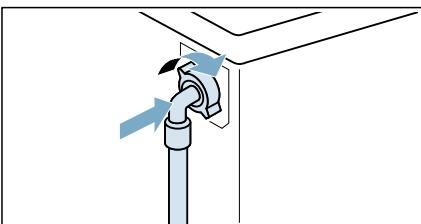

Falhas e o que fazer para eliminá-las

Desbloqueio de emergência

P. ex., falha de corrente ou em caso de perda de potência

O programa continua quando a alimentação elétrica for restaurada.

No entanto, se for necessário remover a roupa, a porta do aparelho pode ser aberta, do seguinte modo:

Aviso

Risco de escaldadura!

Se estiver a lavar a altas temperaturas, existe risco de escaldadura, caso entre em contacto com a água quente e a roupa.

Se possível, deixe-a arrefecer primeiro.

Atenção!

Risco ao tocar/colocar a mão no tambor em rotação!

Se meter as mãos no tambor em rotação, poderá sofrer ferimentos nas mãos.

Não meta as mãos no tambor em rotação.

Atenção!

Danos causados pela água!

A saída de água pode causar danos. Não abra a porta, caso consiga ver água através do óculo.

1. Desligue o aparelho. Retire a ficha da tomada.
2. Escoe a água → *Página 49*
3. Puxe o desbloqueio de emergência para baixo com uma ferramenta e abra a porta ao mesmo tempo.



Informações no painel de indicações

Código de avaria	
<i>OPEN</i>	A porta não está corretamente fechada. Feche a porta.
<i>E I</i>	O sistema de controlo da água foi ativado. Desligue o aparelho da rede elétrica, feche a torneira e informe a Assistência técnica.
<i>ES</i>	Não está a entrar água no aparelho. Consulte a avaria A água não está a fluir para dentro
<i>EE PUMP</i>	A água não é drenada. Consulte a avaria A água não é drenada
<i>UnLoRd</i>	Não é uma avaria! O sistema de deteção de carga desequilibrada detetou uma carga desequilibrada, causada por peças de roupa. O ciclo de remoção de fiapos não pode iniciar. Retire a roupa.
<i>HI End</i> <i>LO End</i>	A carga máxima ou mínima para secagem não foi tomada em consideração. HI/ Fim ou LO/Fim piscam alternadamente no visor. Consulte a informação relativa à avaria Resultado de secagem insatisfatório.
Outros códigos de avaria destinam-se apenas à Assistência técnica. Anote o código de avaria para informar a Assistência técnica.	

Falhas e o que fazer para eliminá-las.

Avaria	Causa possível	Medida corretiva
O programa não inicia	O botão Iniciar/Pausa não foi premido.	Pressione o botão Iniciar/Pausa .
	Foi selecionado um início atrasado.	A máquina de lavar e secar roupa inicia o funcionamento depois de terminado o período de atraso. Se necessário, mude o tempo “Termina em” .
	Corte de corrente.O início atrasado selecionado foi eliminado.	Selecione de novo o tempo de início atrasado ou inicie o programa imediatamente. Pressione o botão Iniciar/Pausa .
	A porta não está corretamente fechada.	Feche a porta.
	A ficha não está corretamente inserida na tomada.	Insira a ficha corretamente
Não é possível regular a velocidade de centrifugação máxima.	A velocidade máxima de centrifugação depende do programa selecionado.	Altere o programa conforme necessário.
A água não é drenada.	A mangueira de escoamento está torcida.	Instale a mangueira de escoamento corretamente.
	A bomba de detergente está bloqueada.	Limpe a bomba de escoamento .
Resíduos de detergente na gaveta para detergente.	Detergente húmido ou grumoso.	Limpe e seque a gaveta para detergente .
		Utilize o auxiliar de medição para detergente líquido.
A água não está a fluir para dentro.	A ficha de alimentação não está corretamente inserida.	Insira a ficha de alimentação corretamente.
	A porta não está corretamente fechada.	Feche a porta.
	A torneira não está aberta.	Abra a torneira.
	O filtro na mangueira de abastecimento de água está bloqueado.	Limpe o filtro na mangueira de abastecimento de água.
	A mangueira de abastecimento de água está perfurada ou dobrada.	Verifique a mangueira de admissão de água.
Vibrações intensas durante a centrifugação.	A máquina de lavar e secar roupa não está corretamente nivelada.	Nivele a máquina de lavar e secar roupa .
	Os parafusos de segurança para transporte não foram removidos.	Remova os parafusos de segurança para transporte .

Avaria	Causa possível	Medida corretiva
A máquina de lavar e secar roupa enche com água e escoamento continua.	A mangueira de escoamento está instalada numa posição demasiado baixa.	Instale a mangueira de escoamento corretamente.
Não é visível a presença de água no tambor.	Não é uma avaria.	Durante certos programas, o nível da água está abaixo da margem visível.
Fugas de água pelo lado de baixo do aparelho.	União roscada da mangueira de abastecimento com fuga.	Aperte a união roscada.
	Fuga na mangueira de escoamento.	Mande substituir a mangueira de escoamento na Assistência técnica.
Sai espuma da gaveta para detergentes.	Foi usado detergente em excesso.	Utilize apenas o detergente correto para têxteis e adequado para a utilização em máquinas de lavar roupa automáticas. Certifique-se de que utiliza a dosagem correta.
Várias tentativas para iniciar a centrifugação.	Não é uma avaria. O sistema de deteção de carga desequilibrada tente redistribuir uma carga desequilibrada, iniciando a centrifugação várias vezes.	Lave sempre as peças grandes e pequenas juntas.
Resultados de lavagem insatisfatórios.	Áreas não limpas pior do que o esperado..	√/Prelav Se necessário, efetue um pré-tratamento das nódoas.
	Foi utilizado detergente insuficiente ou incorreto.	Utilize a dosagem correta de um detergente adequado, em conformidade com as instruções do fabricante.
	Carga máxima excedida.	Selecione uma carga adequada para o programa.
Resíduos de detergente na roupa lavada.	Alguns detergentes sem fosfatos contêm resíduos insolúveis na água, que aparecem na roupa lavada, como, p. ex., ligeiras manchas.	Enxague novamente a roupa ou mude para a utilização de detergente líquido. Escove a roupa depois de esta secar.
Resíduos cinzentos na roupa lavada.	Sujidade causada por pomadas, gordura ou óleo.	Lave a roupa utilizando a dose máxima de detergente e à máxima temperatura permitida – consulte a etiqueta de conservação.
O programa terminou inesperadamente.	Pressione o botão Iniciar/Pausa selecionado por descuido.	Abra a torneira.
Resultado de secagem insatisfatório.	A roupa agarra-se às partes laterais do tambor depois de ser centrifugada	Solte a roupa à mão; inicie o programa de secagem.
	Torneira fechada	Abra a torneira

Avaria	Causa possível	Medida corretiva
	Tempo de secagem selecionado demasiado curto	Selecione o tempo de secagem de acordo com a carga.
	Carga máxima ou mínima não foi tomada em consideração	Assim que o programa terminar: ajuste a quantidade de carga, selecione um programa de secagem adequado e reinicie.
Centrifugação durante a secagem.	Nenhuma avaria	A "termo-centrifugação", destinada à secagem energeticamente eficiente, inicia após um tempo de secagem de aprox. 10 minutos.
O amaciador de roupa não foi completamente colocado ou ficou demasiada água no compartimento.	A tampa do compartimento do amaciador não está corretamente fixada ou está bloqueada.	Se necessário, limpe a tampa do compartimento do amaciador e coloque-a corretamente no compartimento.
A roupa não está seca.	A torneira está fechada.	Abra a torneira.
	A carga é demasiado grande.	Reduza o tamanho da carga.
	O tempo de secagem é demasiado curto.	Selecione um tempo de secagem adequado.
Nenhuma indicação no painel de indicações.	Corte de corrente	O programa continua quando a alimentação elétrica for restaurada. Caso pretenda remover a roupa durante um corte de corrente, terá de escoar primeiro a água. Verifique se: – a ficha está corretamente inserida na tomada. – o disjuntor (fusível) foi acionado; se for o caso, contacte a Assistência técnica
Não é possível abrir a porta.	Sem centr. final foi selecionado	Selecione o programa  +  Vazio + Spin (Centrifugação) e pressione o botão Iniciar/Pausa .
	O programa está a ser executado ou a porta está bloqueada por razões de segurança	Aguarde até aparecer Fim no painel de indicações.
	Corte de corrente.	Desbloqueie a porta manualmente

Avaria	Causa possível	Medida corretiva
Desbloqueio de emergência	<p>Para desbloquear a porta manualmente em caso de corte de corrente:</p> <ul style="list-style-type: none">■ rode o seletor de programas para Off e retire a ficha de alimentação da tomada■ abra o painel base e escoe a água■ puxe o desbloqueio de emergência para baixo e abra a porta ao mesmo tempo. <p>Antes de abrir a porta, certifique-se de que não há água nem solução quente à base de detergente na máquina de lavar e secar roupa.</p> <p>Enquanto o tambor estiver a rodar não deve, em circunstância alguma, abrir a porta com o desbloqueio de emergência.</p>	
<p>Se não conseguir eliminar uma avaria por si mesmo (ligar/desligar) ou se for necessária uma reparação: - rode o seletor de programas para Off e retire a ficha de alimentação da tomada. - Feche a torneira e contacte a Assistência técnica -> página 24.</p>		



Serviço de assistência ao cliente

Se tiver alguma dúvida sobre a utilização, não conseguir resolver avarias no aparelho ou se for necessário reparar o aparelho, contacte o Serviço de assistência ao cliente.

É possível resolver você mesmo muitos dos problemas através da consulta das informações sobre a eliminação de avarias neste manual de instruções ou no nosso Web site. Se este não for o caso, contacte o nosso Serviço de assistência ao cliente

Encontramos sempre uma solução adequada e tentamos evitar visitas desnecessárias de um técnico do Serviço de assistência ao cliente.

Em qualquer reclamação de garantia, iremos certificar-nos de que o seu aparelho é reparado por técnicos treinados do Serviço de assistência ao cliente, com peças sobressalentes originais, mesmo após o final do período de garantia do fabricante.

Por motivos de segurança, as reparações do aparelho devem ser exclusivamente realizadas por pessoal especializado devidamente treinado. A reclamação de garantia torna-se nula se as reparações ou intervenções forem realizadas por pessoas não autorizadas por nós para essa finalidade ou se os nossos aparelhos tiverem sido equipados com peças sobressalentes, suplementares ou acessórios não-originais e, por conseguinte, resultar em avaria.

As peças sobressalentes genuínas relevantes para função, de acordo com o Despacho de conceção ecológica correspondente podem ser obtidas no Serviço de assistência ao cliente durante um período de, no mínimo, 10 anos após a data na qual o seu aparelho foi colocado no mercado no Espaço Económico Europeu.

Conselho: Ao abrigo dos termos da garantia do fabricante, o uso do Serviço de assistência ao cliente é gratuito.

Informações detalhadas sobre o período de garantia e termos da garantia estão disponíveis no Serviço de assistência ao cliente, no seu retalhista ou no nosso Web site.

Se entrar em contacto com o Serviço de assistência ao cliente, é necessário fornecer o número do produto (E-Nr.) e o número de produção (FD) do seu aparelho.

As informações de contacto do Serviço de assistência ao cliente podem ser encontradas no diretório incluído do Serviço de assistência ao cliente ou no nosso Web site.

Número de produto (E-Nr.) e número de produção (FD)

Pode encontrar o número do produto (E-Nr.) e o número de produção (fd) na placa de características do aparelho.

Dependendo do modelo, a placa de características está localizada:

- No interior da porta
- No interior da aba de manutenção.
- Na zona traseira do aparelho.

Tome nota das informações do seu aparelho e do número de telefone do Serviço de assistência ao cliente para situações futuras.

Pode encontrar mais informações sobre o seu modelo online em <https://www.bsh-group.com/energylabel>* Este endereço Web está ligado ao banco de dados oficial de produtos UE EPREL.À data da impressão, o respetivo endereço Web ainda não tinha sido publicado.Siga então as instruções sobre a pesquisa de modelos. O identificador do modelo é composto por caracteres antes da barra no número de produto (E-Nr.) na placa de características. Em alternativa, poderá encontrar o identificador do modelo na primeira linha da etiqueta energética UE.

Confie na capacidade técnica do fabricante. Contacte-nos. Ao fazê-lo, pode ter a certeza de que as reparações são realizadas por pessoal de assistência treinado que usa peças sobressalentes originais.





* Apenas aplicável a países do Espaço Económico Europeu.



Valores de consumo

A seguinte informação é fornecida de acordo com o Regulamento de conceção ecológica da UE. Os valores fornecidos para programas diferentes dos Eco 40-60 são apenas indicativos e foram determinados de acordo com a norma EN60456 e EN62512 aplicável.

Máquina de secar automática



Programa	capacidade nominal [kg]	consumo de energia [kWh/ciclo] *	consumo de água [l/ciclo] *	duração do programa [h:min] *	temperatura máxima [°C] * 5 min	velocidade de centrifugação [rpm] *	humidade remanescente [%] *
Eco 40-60 **	7	1,02	49	2:50	42	1400	50
Eco 40-60 **	3,5	0,70	43	2:40	34	1400	52
Eco 40-60 **	2	0,50	39	2:30	30	1400	56
Eco 40-60 + Lavar & Secar +  * (Seca para guardar)**	4	3,09	75	5:30	34	1400	-
Eco 40-60 + Lavar & Secar +  * (Seca para guardar)**	2	2,02	58	4:10	30	1400	-
Algodão 20°C	7	0,24	62	1:51	20	1400	53
Algodão 40°C	7	0,83	62	1:51	40	1400	53
Algodão 40°C +  * Prelav	7	1,02	78	2:18	40	1400	53
Algodão 60°C	7	1,11	62	1:51	55	1400	53
Sintéticos 40 °C	3,5	0,62	50	1:43	40	1000	30
Carga mista 40 °C	3	0,40	36	0:50	40	1200	57
 Lã 30 °C	2	0,20	49	0:47	30	600	55

* Os valores observados podem divergir dos valores indicados devido à influência da pressão e dureza da água, temperatura de entrada, temperatura ambiente, tipo, quantidade e sujidade da roupa, detergente usado, flutuações da alimentação elétrica e funções adicionais selecionadas.

** Programa de teste de acordo com o Regulamento de conceção ecológica da UE e Regulamento de etiquetagem energética da UE com água fria (15 °C).

A seguinte informação é fornecida de acordo com o Regulamento de conceção ecológica da UE. Os valores fornecidos para programas diferentes dos Eco 40-60 são apenas indicativos e foram determinados de acordo com a norma EN60456 e EN62512 aplicável.

Máquina de secar com temporização

Programa	capacidade nominal [kg]	consumo de energia [kWh/ciclo] *	consumo de água [l/ciclo] *	duração do programa [h:min] *	temperatura máxima [°C] * 5 min	velocidade de centrifugação [rpm] *	humidade remanescente [%] *
Eco 40-60 **	7	1,02	49	2:50	46	1400	48
Eco 40-60 **	3,5	0,70	43	2:40	36	1400	49
Eco 40-60 **	2	0,50	39	2:30	32	1400	54
Eco 40-60 + (Lavar & Secar) + ☒ (Seca para guardar)**	4	3,09	75	5:30	36	1400	-
Eco 40-60 + (Lavar & Secar) + ☒ (Seca para guardar)**	2	2,025	58	4:10	32	1400	-
Algodão 20°C	7	0,24	62	1:51	20	1400	53
Algodão 40°C	7	0,83	62	1:51	40	1400	53
Algodão 40°C + ∩ (Prelav)	7	1,02	78	2:18	40	1400	53
Algodão 60°C	7	1,11	62	1:51	55	1400	53
Sintéticos 40 °C	3,5	0,62	50	1:43	40	1000	30
 Lã frio	2	0,10	49	0:47	-	600	55
 Lã 30 °C	2	0,20	49	0:47	30	600	55

* Os valores observados podem divergir dos valores indicados devido à influência da pressão e dureza da água, temperatura de entrada, temperatura ambiente, tipo, quantidade e sujidade da roupa, detergente usado, flutuações da alimentação elétrica e funções adicionais selecionadas.

** Programa de teste de acordo com o Regulamento de conceção ecológica da UE e Regulamento de etiquetagem energética da UE com água fria (15 °C).



Dados técnicos

Dimensões:

820 mm x 595 mm x 584 mm
(altura x largura x profundidade)

Peso:

85 kg

Ligação à rede elétrica:

Tensão nominal 220-240V, 50 Hz
Proteção mínima da instalação (≡)
10 A
Potência nominal 1900-2300 W

Pressão da água:

50–900 kPa (0,5–9 bar)



Garantia Aqua-Stop

Apenas para aparelhos com Aqua-Stop

Para além dos direitos de garantia perante o fornecedor com base no acordo de compra e na nossa garantia do aparelho, haverá direito a indemnização nas seguintes condições:

1. Se os danos causados pela água se deverem a falha no nosso sistema Aqua-Stop, iremos compensar os consumidores domésticos pelos danos causados.
2. A garantia de responsabilidade é válida durante a vida útil do aparelho.
3. Faz parte dos pré-requisitos de todos os direitos de garantia que o aparelho com Aqua-Stop tenha de ser instalado e ligado corretamente, de acordo com as nossas instruções; isto também inclui a colocação correta de uma extensão Aqua-Stop (acessórios originais). A nossa garantia não cobre linhas de alimentação ou acessórios com defeito que conduzam a uma ligação ao Aqua-Stop na torneira.
4. Aparelhos com Aqua-Stop não necessitam de ser supervisionados durante o funcionamento, nem protegidos posteriormente com o fecho da torneira. A torneira somente necessita de ser fechada, caso fique ausente da sua residência durante muito tempo, p. ex., durante várias semanas de férias.



Manufactured by BSH Hausgeräte GmbH

Carl-Wery-Straße 34

81739 München

GERMANY

siemens-home.bsh-group.com

Fabricado pela BSH Hausgeräte GmbH sob licença de marca comercial da Siemens AG



9001827538

(19291044802 / 0302)

pt