

EL

NL

PT

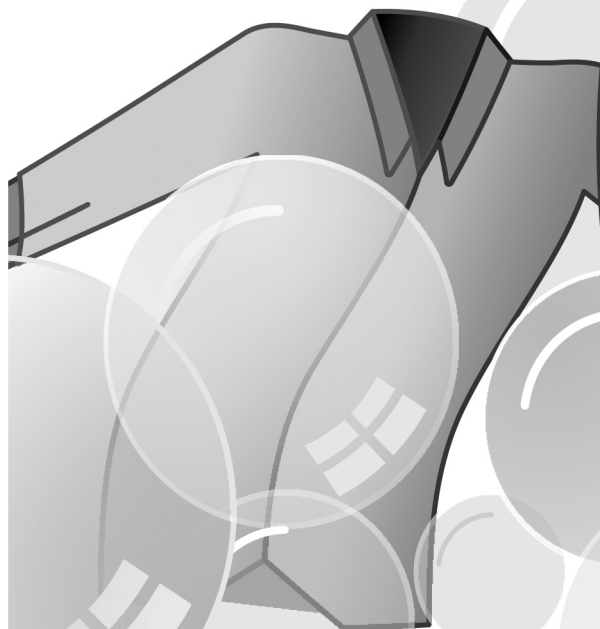

CANDY

Ευχαριστούμε που επιλέξατε το προϊόν αυτό. Είμαστε περήφανοι που μπορούμε να προσφέρουμε το ιδανικό προϊόν για εσάς, καθώς και την πληρέστερη γκάμα οικιακών συσκευών για καθημερινή χρήση.

Διαβάστε προσεκτικά όλο το βιβλίο οδηγιών με αυτό το τρόπο θα εξασφαλίσετε την σωστή και ασφαλή λειτουργία της συσκευής αλλά θα γνωρίσετε και τους τρόπους για την αποτελεσματική συντήρηση της.



Βάλτε σε λειτουργία τη συσκευή μόνο αφού διαβάσετε προσεκτικά τις οδηγίες χρήσεως. Φυλάξτε το βιβλίο οδηγιών για να το συμβουλευστείτε όποτε παραστεί ανάγκη αλλά και για να το δώσετε αν χρειαστεί στους επόμενους ιδιοκτήτες.

Κάθε συσκευή φέρει ένα 16ψηφιο αριθμό ο οποίος ονομάζεται αριθμός παραγωγής, ο αριθμός είναι τυπωμένος σε μια αυτοκόλλητη ετικέτα επάνω στη συσκευή (στην πόρτα) ή στο φάκελο με τα έγγραφα που θα βρείτε στο κάδο της συσκευής. Ο κωδικός αυτός είναι η αναγνωριστική ταυτότητα της συσκευής και χρησιμεύει για την καταγραφή του προϊόντος και στις επαφές σας με τα κέντρα τεχνικής υποστήριξης.

Για την προστασία του περιβάλλοντος



Αυτή η συσκευή έχει σήμανση σύμφωνα με την Ευρωπαϊκή οδηγία 2012/19/ΕΕ, σχετικά με τα απόβλητα ηλεκτρικού και ηλεκτρονικού εξοπλισμού (ΑΗΗΕ).

Τα ΑΗΗΕ περιέχουν ρυπαρόνες ουσίες (που μπορεί να προκαλέσουν αρνητικές συνέπειες για το περιβάλλον) και βασικά εξαρτήματα (που μπορούν να ξαναχρησιμοποιηθούν). Είναι σημαντικό να υποβάλουμε τα ΑΗΗΕ σε ειδική επεξεργασία, προκειμένου να αφαιρούνται και εναποθέτονται σωστά όλες οι ρυπαρόνες ουσίες και να διατηρούνται όλα τα ανακυκλώσιμα υλικά.

Οι ιδιώτες μπορούν να διαδραματίσουν σημαντικό ρόλο στη διασφάλιση ότι τα ΑΗΗΕ δεν θα αποτελέσουν ένα περιβαλλοντικό ζήτημα, ακολουθώντας μερικούς βασικούς κανόνες:

- Τα ΑΗΗΕ δεν θα πρέπει να αντιμετωπίζονται ως Οικιακά απόβλητα.
- Τα ΑΗΗΕ θα πρέπει να παραδίδονται στα σχετικά σημεία περισυλλογής που διαχειρίζονται οι δήμοι ή εγκεκριμένοι οργανισμοί. Σε πολλές χώρες, για μεγάλα ΑΗΗΕ, διατίθεται υπηρεσία περισυλλογής από το σπίτι.

Σε πολλές χώρες, όταν προμηθεύσετε μια νέα συσκευή, η παλαιά μπορεί να επιστραφεί στην πωλήτρια εταιρία όταν παραδίδει την καινούργια, χωρίς χρέωση, δεδομένου ότι η νέα είναι αντίστοιχη σε κατηγορία και χαρακτηριστικά με το παλαιά.

Περιεχόμενα

1. ΓΕΝΙΚΕΣ ΟΔΗΓΙΕΣ ΑΣΦΑΛΕΙΑΣ
2. ΕΓΚΑΤΑΣΤΑΣΗ
3. ΣΥΡΤΑΡΙ ΑΠΟΡΡΥΠΑΝΤΙΚΟ
4. ΠΡΑΚΤΙΚΕΣ ΣΥΜΒΟΥΛΕΣ
5. ΚΑΘΑΡΙΣΜΟΣ ΚΑΙ ΣΥΝΤΗΡΗΣΗ ΡΟΥΤΙΝΑΣ
6. ΓΡΗΓΟΡΟΣ ΟΔΗΓΟΣ ΧΡΗΣΗΣ
7. ΧΕΙΡΙΣΤΗΡΙΑ ΚΑΙ ΠΡΟΓΡΑΜΜΑΤΑ
8. ΑΝΤΙΜΕΤΩΠΙΣΗ ΠΡΟΒΛΗΜΑΤΩΝ ΚΑΙ ΕΓΓΥΗΣΗ

1. ΓΕΝΙΚΕΣ ΟΔΗΓΙΕΣ ΑΣΦΑΛΕΙΑΣ

- Η συσκευή αυτή προορίζεται αποκλειστικά για οικιακή και παρεμφερείς με την οικιακή χρήσεις όπως:

- Χώρους φαγητού καταστημάτων, γραφείων και άλλων χώρων εργασίας;
- Εξοχικές & αγροτικές κατοικίες;
- Από τους πελάτες ξενοδοχείων, μοτέλ και παρεμφερών χώρων;
- Από τους πελάτες των bed & breakfast.

Χρήση διαφορετική από την κλασική οικιακή χρήση, όπως επαγγελματική χρήση από ειδήμονες ή επαγγελματίες, δεν ενδείκνυται έστω και αν γίνεται στους προαναφερθέντες χώρους. Διαφορετική από την προαναφερθείσα χρήση μπορεί να επηρεάσει την διάρκεια ζωής της συσκευής και να ακυρώσει την ισχύ της εγγύησης που την συνοδεύει. Ζημιές ή βλάβες στη συσκευή ή σε τρίτους που μπορεί να αποδοθούν σε διαφορετική από την οικιακή, χρήση της συσκευής (έστω και αν η συσκευή είναι εγκατεστημένη σε οικιακό περιβάλλον) δεν αναγνωρίζεται από τον κατασκευαστή ούτε ενώπιον των δικαστηρίων.

- Η συσκευή αυτή είναι κατάλληλη για χρήση από παιδιά ηλικίας άνω των 8 ετών και από άτομα με μειωμένη ψυχοφυσική δεξιότητα ή χωρίς προγενέστερη εμπειρία και γνώση στη χρήση της συσκευής

υπό τον όρο ότι θα επιβλέπονται, θα τους δοθούν οι κατάλληλες οδηγίες και θα έχουν κατανοήσει τους κινδύνους που εγκυμονεί η χρήση της συσκευής. Μην αφήνετε τα παιδιά να παίζουν με τη συσκευή ή να ασχολούνται με το καθαρισμό και τη συντήρηση της χωρίς την επίβλεψη ενήλικα.

- Φροντίστε ώστε τα παιδιά να μην παίζουν με τη συσκευή.
- Τα παιδιά κάτω των 3 ετών δεν πρέπει να βρίσκονται κοντά στη συσκευή χωρίς την επίβλεψη ενήλικου.
- Σε περίπτωση φθοράς του καλωδίου παροχής, αυτό θα πρέπει να αντικατασταθεί με ειδικό καλώδιο ή κατασκευαστή διαθέσιμη από τον κατασκευαστή ή/και εξουσιοδοτημένο του συνεργάτη.
- Για την σύνδεση της συσκευής με το δίκτυο αποχέτευσης χρησιμοποιείτε αποκλειστικά τη σωλήνα που συνοδεύει την συσκευή. Μην δοκιμάσετε να χρησιμοποιήσετε τις σωλήνες παλιών συσκευών.
- Η πίεση του νερού πρέπει να είναι ανάμεσα σε 0,05 MPa και 0,08 MPa.
- Βεβαιωθείτε ότι η βάση της συσκευής και οι αεραγωγοί εξαερισμού δεν παρεμποδίζονται από πατάκια ή την μοκέτα.

- Φροντίστε ώστε η πρόσβαση στο σημείο σύνδεσης της συσκευής με την παροχή ηλεκτρικής ενέργειας να είναι προσβάσιμη και μετά την εγκατάσταση της συσκευής.
- Το μέγιστο φορτίο των ρούχων εξαρτάται από τον τύπο κάθε συσκευής (δες τον πίνακα).
- Για περισσότερες πληροφορίες για τη συσκευή και τεχνικές πληροφορίες επισκεφθείτε το site του κατασκευαστή.
- Μην τραβάτε το καλώδιο ή την ίδια τη συσκευή για να αποσυνδέσετε την πρίζα από την παροχή ρεύματος.
- Πριν ανοίξετε την πόρτα βεβαιωθείτε ότι στο τύμπανο δεν έχει νερό.



ΠΡΟΣΟΧΗ:

Κατά την διάρκεια της πλύσης το νερό μπορεί να αναπτύξει πολύ υψηλές θερμοκρασίες.

Ηλεκτρικές συνδέσεις και οδηγίες ασφάλειας

- Οι τεχνικές λεπτομέρειες (τάση τροφοδοσίας και ισχύς κατανάλωσης) αναγράφονται στον πίνακα τεχνικών χαρακτηριστικών του προϊόντος.
- Βεβαιωθείτε ότι το ηλεκτρικό σύστημα έχει γειωθεί και συμμορφώνεται με όλους τους εφαρμοστούς νόμους και ότι η (ηλεκτρική) πρίζα είναι συμβατή με το βύσμα της συσκευής. Ειδάλλως, αναζητήστε τη βοήθεια ενός εξειδικευμένου επαγγελματία.
- Συνιστάται να αποφύγετε να χρησιμοποιείτε μετατροπείς, πολύπριζα ή καλώδια επέκτασης.
- Πριν από κάθε εργασία καθαρισμού ή συντήρησης του πλυντηρίου, αποσυνδέστε την πρίζα από την παροχή και κλείστε την παροχή νερού.
- Μην αφήνετε το πλυντήριο εκτεθειμένο στην βροχή, τον ήλιο ή σε άλλους ατμοσφαιρικούς παράγοντες.
- Σε περίπτωση μεταφοράς μην ανασκώνετε τη συσκευή από τα χειριστήρια ή το συρτάρι απορρυπαντικού. Κατά την μεταφορά μην ακουμπάτε την πόρτα επάνω στο τρόλεϊ. Ανασηκώστε το πλυντήριο με την βοήθεια ενός δεύτερου απόμου.
- Σε κάθε περίπτωση βλάβης ή κακής λειτουργίας της συσκευής, αποσυνδέστε τη συσκευή από την παροχή ηλεκτρικού, κλείστε τη βρύση και μην δοκιμάσετε να επισκευάσετε τη συσκευή. Επικοινωνήστε αμέσως με τις Υπηρεσίες Τεχνικής Υποστήριξης, ζητώντας γνήσια ανταλλακτικά. Η μη τήρηση της πιο πάνω οδηγίας μπορεί να επηρεάσει την ασφαλή λειτουργία της συσκευής.

2. ΕΓΚΑΤΑΣΤΑΣΗ

- Ξεβιδώστε τις 2 η 4 βίδες (A) που βρίσκονται στην πίσω πλευρά της συσκευής και αφαιρέστε τους 2 ή 4 δοκούς (αποστάτες) (B) σύμφωνα με την **εικόνα 1**.
- Καλύψτε τις 2 η 4 οπές χρησιμοποιώντας τις τάπες που θα βρείτε μέσα στο φάκελο με τις οδηγίες.
- Εάν το πλυντήριο είναι **εντοιχιζόμενο**, ξεβιδώστε τις 3 η 4 βίδες στερέωσης του σωλήνα (A) και αφαιρέστε τους 3 η 4 αποστάτες στήριξης (B).
- Σε μερικά μοντέλα, 1 η **περισσότεροι** αποστάτες θα πέσουν στο εσωτερικό της συσκευής: σε αυτή την περίπτωση γείρετε το πλυντήριο για να τους αφαιρέσετε. Ξανακλείστε τις οπές χρησιμοποιώντας τις τάπες που θα βρείτε μέσα στο φάκελο με τις οδηγίες και την εγγύηση.



ΠΡΟΣΟΧΗ:

Μην αφήνετε τα υλικά συσκευασίας σε σημείο που έχουν πρόσβαση τα παιδιά.

- Τοποθετήστε το "κυματοειδές" φύλλο στον πάτο της συσκευής όπως φαίνεται στην **εικόνα 2** (ανάλογα με το μοντέλο, συμβουλευτείτε το **A, B** ή **C**).

Σε ορισμένα μοντέλα αυτή η διαδικασία δεν είναι απαραίτητη, καθώς το "κυματοειδές" φύλλο βρίσκεται ήδη τοποθετημένο κάτω από την συσκευή.

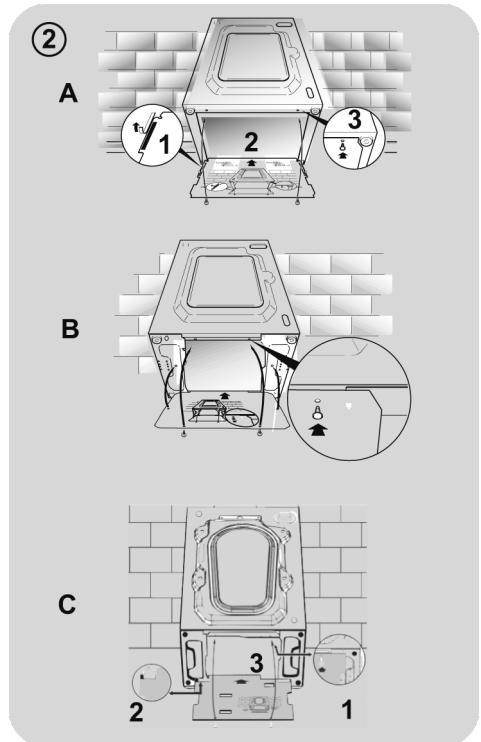
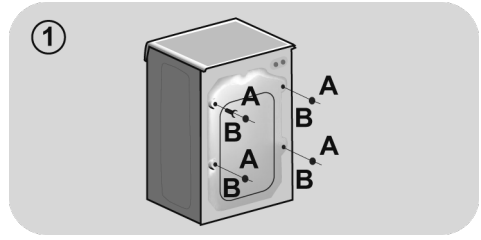

Σύνδεση με το δίκτυο νερού

- Συνδέστε τον εύκαμπτο σωλήνα νερού στη βρύση (εικ. 3) μόνο με τον νέο σωλήνα που παρέχεται μαζί με τη συσκευή (μην χρησιμοποιήσετε ξανά παλιό λάστιχο-σετ).

- **ΑΝΑΛΟΓΑ ΜΕ ΤΟ ΜΟΝΤΕΛΟ** η συσκευή μπορεί να διαθέτει ένα ή περισσότερα από τα πιο κάτω χαρακτηριστικά::

- **HOT&COLD (εικ. 4):** πρόβλεψη για σύνδεση τόσο με το δίκτυο ζεστού όσο και με το δίκτυο κρύου νερού για μεγαλύτερη εξοικονόμηση ενέργειας. Συνδέστε τη γκρι σωλήνα στη βρύση του κρύου νερού ❄ και την κόκκινη σωλήνα στην βρύση του ζεστού νερού. Η συσκευή μπορεί να συνδεθεί και αποκλειστικά μόνο στη βρύση κρύου νερού ή μόνο στη βρύση ζεστού νερού, σε αυτή την περίπτωση η έναρξη κάποιων προγραμμάτων θα καθυστερήσει για μερικά λεπτά.

- **AQUASTOP (εικ. 5):** Μηχανισμός τοποθετημένος στο σωλήνα παροχής νερού που διακόπτει την ροή του νερού εάν η σωλήνα σύνδεσης φθαρεί. Σε αυτή την περίπτωση στο σημείο "Α" θα εμφανιστεί μια κόκκινη ένδειξη και θα πρέπει να αντικαταστήσετε τη σωλήνα. Για να ξεβιδώσετε το παζμάκι πιάστε το μηχανισμό ασφάλισης (παρεμποδίζει το ξεβίδωμα) "Β".

- **AQUAPROTECT - ΣΩΛΗΝΑ ΠΑΡΟΧΗΣ ΝΕΡΟΥ ΜΕ ΠΡΟΣΤΑΣΙΑ (εικ.6):** Στην περίπτωση που υφίσταται διαρροή νερού στον βασικό εσωτερικό σωλήνα "Α", το προστατευτικό διαφανές κάλυμμα της σωλήνας "Β" θα κρατήσει το νερό, εξασφαλίζοντας σας την δυνατότητα να ολοκληρώσετε το κύκλο. Αφού τελειώσει ο κύκλος πρέπει να αντικαταστήσετε τη σωλήνα με την βοήθεια τεχνικού από το Κέντρο Τεχνικής Υποστήριξης.

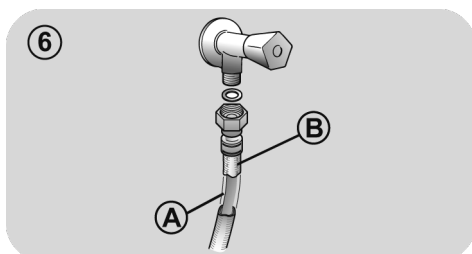
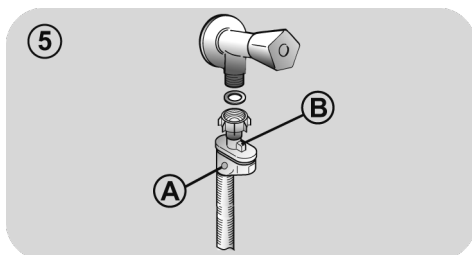
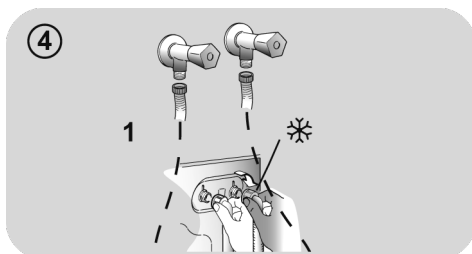
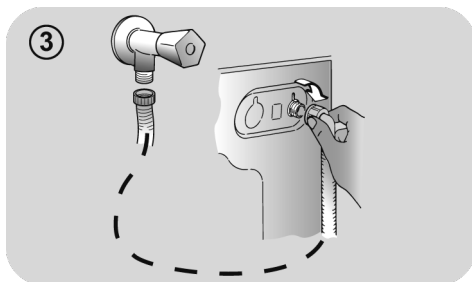

Τοποθέτηση συσκευής

- Ευθυγραμμίστε τη συσκευή με το τοίχο προσέχοντας ώστε η σωλήνα να μην έχει λυγισμοί και συνδέστε τη σωλήνα αποχέτευσης στο στόμιο της μπανιέρας ή για ακόμη καλύτερη απομάκρυνση του νερού σε ένα σταθερό στόμιο αποχέτευσης στο τοίχο σε απόσταση τουλάχιστον 50 cm από το δάπεδο και με διάμετρο μεγαλύτερη από εκείνη του σωλήνα απαγωγής του νερού του πλυντηρίου (εικ.7).
- Αλφαδιάστε τη συσκευή ρυθμίζοντας τα ποδαράκια, βλέπε **εικόνα 8**:
 - a.περιστρέψτε προς τα δεξιά το παξιμάδι για να απελευθερώσετε τη βίδα;
 - b.Περιστρέψτε το ποδαράκι πάνω-κάτω ανάλογα έως ότου ακουμπήσει στο δάπεδο;
 - c.στερεώστε το ποδαράκι βιδώνοντας το παξιμάδι μέχρι να ακουμπήσει το πυθμένα του πλυντηρίου.
- Συνδέστε την πρίζα.

ΠΡΟΣΟΧΗ:

Στην περίπτωση που θα παραστεί η ανάγκη να αντικαταστήσετε το καλώδιο σύνδεσης με το δίκτυο ηλεκτρικής παροχής, επικοινωνήστε με το Κέντρο Τεχνικής Υποστήριξης.

Ελαττώματα της εγκατάστασης δεν καλύπτονται από την εγγύηση του κατασκευαστή.

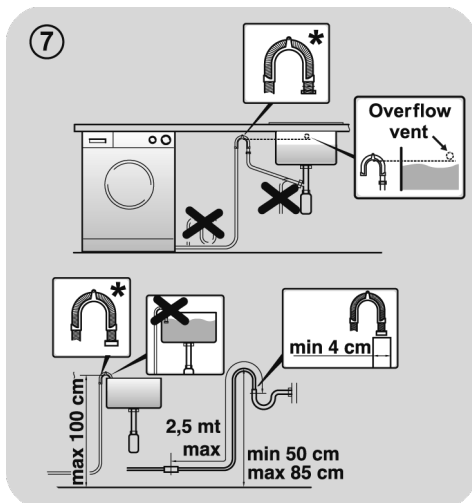

* ΤΟ ΑΞΕΣΟΥΡΑΡ ΠΩΛΕΙΤΑΙ ΞΕΧΩΡΙΣΤΑ

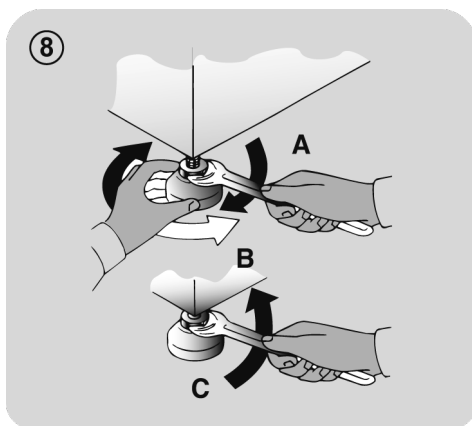

3. ΣΥΡΤΑΡΙ ΑΠΟΡΡΥΠΑΝΤΙΚΟ

Το συρτάρι του απορρυπαντικού είναι χωρισμένο σε 3 θήκες όπως δείχνει η **εικ. 9**:

- **θήκη "1"**: για το απορρυπαντικό της πρόπλυσης;
- **θήκη "☼"**: για τις πρόσθετες ειδικές ουσίες όπως μαλακτικό, αρώματα κλπ, ecc;



ΠΡΟΣΟΧΗ:

Τοποθετείστε μόνο ουσίες σε υγρή μορφή, το πλυντήριο είναι ρυθμισμένο και απορροφά αυτόματα αυτές τις ουσίες στο τελευταίο κύκλο ξεβγάλματος.

- **θήκη "2"**: για το απορρυπαντικό του κύκλου πλύσης.

ΜΕΡΙΚΑ ΜΟΝΤΕΛΑ διατίθενται και με το ειδικό δοχείο για απορρυπαντικό σε υγρή μορφή (**εικ. 10**). Για να το χρησιμοποιήσετε, τοποθετείστε το στην **θήκη "2"**. Με αυτό το τρόπο, το υγρό απορρυπαντικό θα πάει στον κάδο την σωστή στιγμή. Την θήκη αυτή μπορείτε να την χρησιμοποιήσετε εάν θέλετε να λευκάνετε (να βάλετε χλωρίνη) επιλέγοντας το πρόγραμμα "ξέβγαλμα".



ΠΡΟΣΟΧΗ:

Ορισμένα απορρυπαντικά δεν είναι σχεδιασμένα για χρήση στο συρτάρι απορρυπαντικού, αλλά συνοδεύονται από το δικό τους δοχείο, που τοποθετείται απευθείας μέσα στον κάδο.

9

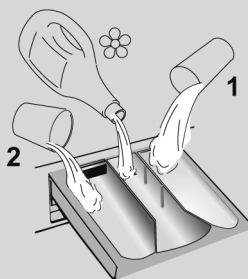

10

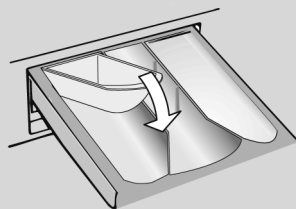

ΟΡΙΣΜΕΝΑ ΜΟΝΤΕΛΑ διαθέτουν σύστημα αυτόματης δΟΣΟΛΟΓΙΑΣ το οποίο ρυθμίζει με ακρίβεια την ποσότητα απορρυπαντικού και μαλακτικού. Στην περίπτωση αυτή, ανατρέξτε στη συγκεκριμένη ενότητα στο κεφάλαιο **ΧΕΙΡΙΣΤΗΡΙΑ ΚΑΙ ΠΡΟΓΡΑΜΜΑΤΑ** για λεπτομέρειες.

4. ΠΡΑΚΤΙΚΕΣ ΣΥΜΒΟΥΛΕΣ

Οδηγίες για το φορτίο

Όταν ετοιμάζετε τα ρούχα που θα πλύνετε πρέπει να βεβαιωθείτε ότι:

- έχετε αφαιρέσει από το ρουχισμό μεταλλικά αντικείμενα όπως καρφίτσες, χρήματα, συνδετήρες;
- έχετε κουμπώσει τις μαξιλαροθήκες, τα φερμουάρ, έχετε δέσει τις ζώνες και τις μακριές κορδέλες από τις ρόμπες;
- έχετε αφαιρέσει από τις κουρτίνες τους γάντζους;
- έχετε διαβάσει προσεκτικά τις οδηγίες που αναγράφονται στις ετικέτες;
- έχετε απομακρύνει τους ανθεκτικούς λεκέδες με το ειδικό απορρυπαντικό.
- Εάν πρόκειται να πλύνετε δάπεδα, κουβερτόρια, καλύμματα ή άλλο βαρύ ρουχισμό σας συμβουλευόμαστε να μην χρησιμοποιήσετε το κύκλο στυψίματος.
- Για το πλύσιμο των μάλλινων βεβαιωθείτε πρώτα ότι το ρούχο μπορεί να πλυθεί στο πλυντήριο. Συμβουλευτείτε την ετικέτα με τις οδηγίες φροντίδας του ρούχου.
- Αφήστε την πόρτα της συσκευής ελαφρώς ανοιχτή μεταξύ των πλύσεων, για να αποφύγετε την ανάπτυξη τυχόν άσχημων μυρωδιών στο εσωτερικό του μηχανήματος.

Χρήσιμες συμβουλές για εξοικονόμηση

Συμβουλές για το πώς μπορείτε να εξοικονομήσετε χρήματα και να μην καταστρέψετε το περιβάλλον κατά τη χρήση της συσκευής σας.

- Γεμίστε τη συσκευή έως την υψηλότερη χωρητικότητα, όπως αναγράφεται στον πίνακα προγραμμάτων για κάθε πρόγραμμα - αυτό θα σας επιτρέψει να ΕΞΟΙΚΟΝΟΜΗΣΕΤΕ ενέργεια και νερό.
- Ο θόρυβος και η υπολειμματική υγρασία του πλυντηρίου επηρεάζονται από την ταχύτητα περιστροφής: η ταχύτερη περιστροφή συνδέεται με μεγαλύτερο θόρυβο και χαμηλότερη υπολειμματική υγρασία στο πλυντήριο.

- Τα πιο αποτελεσματικά προγράμματα όσον αφορά τη συνδυασμένη χρήση νερού και ενέργειας είναι συνήθως τα πιο μακράς διάρκειας με χαμηλότερη θερμοκρασία.

Τοποθετείτε στο πλυντήριο το μέγιστο φορτίο

- Για να αποφύγετε σπάταλη ενέργεια, νερού ή απορρυπαντικού τοποθετείτε για πλύσιμο το μέγιστο προβλεπόμενο φορτίο. Η εξοικονόμηση μπορεί να φτάσει έως το 50% της ενέργειας που θα καταναλώσετε πλένοντας δύο μισά φορτία, εάν κάνετε ένα πλήρες φορτίο.

Πότε είναι πραγματικά χρήσιμη η πρόπλυση?

- Μόνο όταν πρόκειται να πλύνετε εξαιρετικά βρώμικο ρουχισμό! Εάν δεν επιλέξετε το κύκλο πρόπλυσης εξοικονομείτε από 5 έως 15%.

Είναι απαραίτητο το πλύσιμο με ζεστό νερό?

- Προετοιμάστε τους λεκέδες με ένα διαλυτικό λεκέδων ή μουλιάστε ξεραμένους λεκέδες σε νερό, πριν την πλύση, για να αποφύγετε την πλύση με ζεστό πρόγραμμα. Εξοικονομήστε ενέργεια χρησιμοποιώντας ένα πρόγραμμα χαμηλής θερμοκρασίας.

Πριν χρησιμοποιήσουμε το πρόγραμμα στεγνώματος (ΠΛΥΝΤΗΡΙΑ-ΣΤΕΓΝΩΤΗΡΙΑ)

- ΕΞΟΙΚΟΝΟΜΟΥΜΕ ενέργεια και χρόνο επιλέγοντας υψηλή ταχύτητα περιστροφής για να μειωθεί η ποσότητα του νερού της μπουγάδας πριν από τη χρήση ενός προγράμματος στεγνώματος.

Δοσολογία του απορρυπαντικού

Ακολουθεί ένας σύντομος οδηγός με συμβουλές και πληροφορίες σχετικά με τη χρήση του απορρυπαντικού.

- Χρησιμοποιείτε μόνο απορρυπαντικά κατάλληλα για πλύσιμο στο πλυντήριο.
- Επιλέξτε το απορρυπαντικό σας ανάλογα με τον τύπο του υφάσματος (βαμβακερά, ευαίσθητα, συνθετικά, μάλλινα, μεταξωτά, κ.λπ.), το χρώμα, το είδος και την ποσότητα τη της βρωμιάς και την προγραμματισμένη θερμοκρασία πλυσίματος.

- Για να χρησιμοποιήσετε τη σωστή ποσότητα απορρυπαντικού, μαλακτικού ή άλλων πρόσθετων, ακολουθήστε προσεκτικά τις οδηγίες του κατασκευαστή κάθε φορά: **η σωστή χρήση της συσκευής με τη σωστή δόση σάς επιτρέπει να αποφυγείτε τα απόβλητα και να μειώσετε τις περιβαλλοντικές επιπτώσεις.**

Πλύσιμο με πρόγραμμα για βαμβακερά και θερμοκρασίες από 60°C και άνω για λευκό ανθεκτικό πολύ βρώμικο ρουχισμό ,χρησιμοποιείτε απορρυπαντικό σε σκόνη (heavy-duty) που περιέχει λευκαντικές ουσίες και σε αυτές τις θερμοκρασίες δίνει άριστα αποτελέσματα.

Πλύσιμο με προγράμματα με θερμοκρασία μεταξύ 60°C και 40°C, επιλέγετε το απορρυπαντικό ανάλογα με το ύφασμα ,το χρώμα και το βαθμό βρωμιάς. Κατά κανόνα για λευκό βαμβακερό ανθεκτικό ρουχισμό επιλέγετε απορρυπαντικό σε σκόνη, για τα χρωματιστά που δεν έχουν λεκέδες επιλέγετε υγρό απορρυπαντικό ή σε σκόνη ειδικό για την προστασία των χρωμάτων.

Πλύσιμο με προγράμματα με χαμηλή θερμοκρασία έως 40°C, ενδείκνυται η χρήση απορρυπαντικών υγρών ή σε σκόνη ειδικών για το πλύσιμο σε χαμηλή θερμοκρασία .

Για το πλύσιμο **μάλλινου και μεταξωτού** ρουχισμού **χρησιμοποιείτε αποκλειστικά τα ειδικά** για αυτού του είδους ρουχισμό απορρυπαντικά.

- Υπερβολική ποσότητα απορρυπαντικού οδηγεί σε υπερβολικό αφρό, ο οποίος εμποδίζει τη σωστή εκτέλεση του κύκλου πλυσίματος. Μπορεί επίσης να επηρεάσει την ποιότητα του πλυσίματος και του ξεπλύματος.

Η χρήση οικολογικών απορρυπαντικών χωρίς άλατα του φωσφόρου μπορεί να εμφανίσει τα εξής επακόλουθα:

- **το νερό που αποχτετεύεται να είναι πιο θολό:** αυτό οφείλεται στην ύπαρξη αιωρούμενων σωματιδίων ζεόλιθων με αρνητικά αποτελέσματα στην ποιότητα του ξεβγάλματος.

- **παρουσία άσπρης σκόνης (ζεόλιθοι, στο τέλος του κύκλου επάνω στα ρούχα:** είναι φυσιολογικό ,η σκόνη δεν διεισδύει στις ίνες και δεν επηρεάζει το χρώμα τους.

- **παρουσία αφρού στο νερό του τελευταίου ξεβγάλματος:** δεν πρόκειται απαραίτητα για ένδειξη κακού ξεβγάλματος.

- **εμφανή δημιουργία αφρού:** η παρουσία αφρού πολύ συχνά οφείλεται στην ύπαρξη επιφανειοδραστικά ανιόντα που υπάρχουν στην σύνθεση των απορρυπαντικών και τα οποία απομακρύνονται πολύ δύσκολα από το ρουχισμό. Σε αυτή την περίπτωση η επανάληψη του κύκλου ξεβγάλματος δεν πρόκειται να βελτιώσει την κατάσταση.

Αν το πρόβλημα επιμένει ή αν υποπτεύεστε κάποια δυσλειτουργία, επικοινωνήστε αμέσως με ένα Εξουσιοδοτημένο Κέντρο Εξυπηρέτησης Πελατών.

5. ΚΑΘΑΡΙΣΜΟΣ ΚΑΙ ΣΥΝΤΗΡΗΣΗ ΡΟΥΤΙΝΑΣ

Η σωστή φροντίδα της συσκευής σας μπορεί να παρατείνει τη διάρκεια ζωής της.

Καθαρισμός του εξωτερικού της συσκευής

- Αποσυνδέστε τη συσκευή από την παροχή ρεύματος.
- Καθαρίστε το εξωτερικό πλαίσιο της συσκευής, χρησιμοποιώντας ένα υγρό πανί και **ΑΠΟΦΕΥΓΟΝΤΑΣ ΥΛΙΚΑ ΜΕ ΑΓΡΙΑ ΥΦΗ, ΑΛΚΟΟΛΗ Η/ΚΑΙ ΔΙΑΛΥΜΑΤΑ.**

Καθαρισμός θηκών απορρυπαντικού

- Προτείνεται να καθαρίζετε τακτικά τη σαπυνοθήκη για να μην συσσωρεύονται κατάλοιπα απορρυπαντικού και υπολείμματα πρόσθετων ουσιών.
- Αφαιρέστε το συρτάρι απαλά αλλά σταθερά.
- Καθαρίστε το συρτάρι με τρεχούμενο νερό και τοποθετήστε το ξανά στη θήκη του.

ΓΙΑ ΜΟΝΤΕΛΑ ΜΕ ΣΥΣΤΗΜΑ ΑΥΤΟΜΑΤΗΣ ΔΟΣΟΜΕΤΡΗΣΗΣ ΥΓΡΟΥ ΑΠΟΡΡΥΠΑΝΤΙΚΟΥ ΚΑΙ ΜΑΛΑΚΤΙΚΟΥ:

Πριν προχωρήσετε στον καθαρισμό, όλες οι θέσεις πρέπει να είναι άδειες.

- Βγάλτε τη σαπυνοθήκη τραβώντας την ολόκληρη έξω πατώντας το κουμπί απελευθέρωσης, προσέχοντας τη διαρροή καταλοίπων απορρυπαντικού.

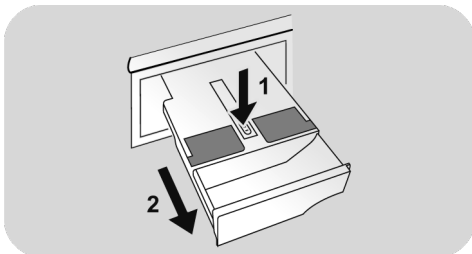

- Γεμίστε τη σαπυνοθήκη με ζεστό νερό.

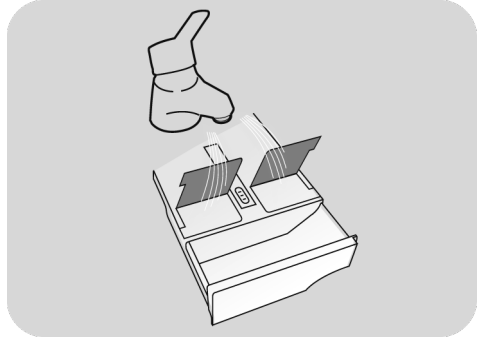

- Ανακινήστε τη σαπυνοθήκη ώστε το νερό να φτάσει σε όλες τις θέσεις.

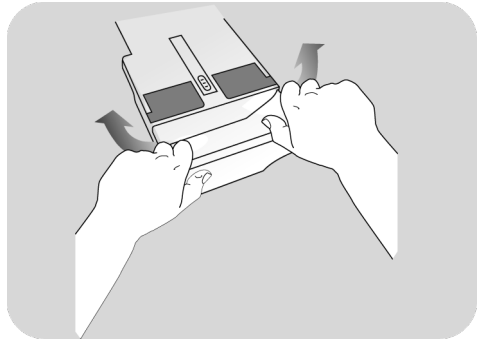

- Αδειάστε τη σαπυνοθήκη από το πολύ νερό και εισάγετέ την ξανά πλήρως.



ΠΡΟΣΟΧΗ:

ΜΗΝ ΧΡΗΣΙΜΟΠΟΙΕΙΤΕ προϊόντα με οξέα (για παράδειγμα ξύδι) ή σκληρά απορρυπαντικά για να καθαρίσετε τη σαπυνοθήκη, ώστε να μην υποστούν ζημιά οι τσιμούχες ή/και τα εσωτερικά εξαρτήματα της συσκευής.

Καθαρισμός του φίλτρου της αντλίας

- Η συσκευή διαθέτει ειδικό φίλτρο που παγιδεύει μεγαλύτερα υπολείμματα που θα μπορούσαν να μπλοκάρουν το σύστημα αποστράγγισης, όπως κουμπιά ή νομίσματα (ανάλογα με το μοντέλο, εξετάστε την έκδοση **A** ή **B**).

Συνιστούμε τον έλεγχο και τον καθαρισμό του φίλτρου 5 ή 6 φορές το χρόνο.

- Αποσυνδέστε τη συσκευή από την παροχή ρεύματος.
- Πριν ξεβιδώσετε το φίλτρο, είναι σκόπιμο να βάλετε από κάτω ένα απορροφητικό ύφασμα ώστε το υπόλοιπο νερό να μην βρέξει το δάπεδο.
- Περιστρέψτε το φίλτρο αριστερόστροφα μέχρι το στοπ στην κάθετη θέση.
- Αφαιρέστε και καθαρίστε το φίλτρο, τοποθετήστε το στη θέση του και περιστρέψτε το δεξιόστροφα.
- Επαναλάβετε τις κινήσεις που περιγράφονται πιο πάνω για να τοποθετήσετε όλα τα εξαρτήματα στη θέση τους.

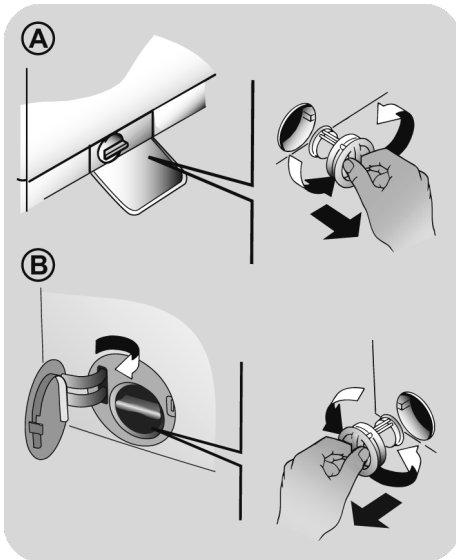

Οδηγίες για την μεταφορά της συσκευής και την προετοιμασία για παρατεταμένη αχρησία

- Εάν η συσκευή τοποθετηθεί σε μη θερμαινόμενο χώρο για μεγάλα χρονικά διαστήματα, όλα τα υπολείμματα νερού πρέπει να απομακρύνονται εντελώς από τους σωλήνες.
- Αποσυνδέστε τη συσκευή από την παροχή ρεύματος.
- Αποσυνδέστε την σωλήνα αποχέτευσης από την ταινία στήριξης και κατεβάστε προς το δάπεδο τη σωλήνα προκειμένου να αδειάσετε το νερό σε μια λεκάνη.
- Στερεώστε τη σωλήνα αποχέτευσης στη θέση της.

ΓΙΑ ΜΟΝΤΕΛΑ ΜΕ ΣΥΣΤΗΜΑ ΑΥΤΟΜΑΤΗΣ ΔΟΣΟΜΕΤΡΗΣΗΣ ΥΓΡΟΥ ΑΠΟΡΡΥΠΑΝΤΙΚΟΥ ΚΑΙ ΜΑΛΑΚΤΙΚΟΥ:

σε περίπτωση που πρέπει να δώσετε κλίση στο πλυντήριο ή να το μετακινήσετε, αφαιρέστε τη σαπυνοθήκη πριν προχωρήσετε, διατηρώντας την σε οριζόντια θέση για να αποφύγετε τυχόν διαρροή.

6. ΓΡΗΓΟΡΟΣ ΟΔΗΓΟΣ ΧΡΗΣΗΣ

Το πλυντήριο αυτό προσαρμόζει αυτόματα την στάθμη νερού στο είδος και την ποσότητα του ρουχισμού που πρόκειται να πλυθεί. Με αυτό το σύστημα μειώνεται αισθητά τόσο η κατανάλωση όσο και η διάρκεια του κύκλου.

Επιλογή προγράμματος

- Ενεργοποιείστε το πλυντήριο και επιλέξτε το πρόγραμμα που θέλετε.
- Ρυθμίστε ανάλογα με τις ανάγκες σας την θερμοκρασία πλύσης και πιέστε τα πλήκτρα των πρόσθετων λειτουργιών που θέλετε.
- Πιέστε το πλήκτρο **ΕΝΑΡΞΗΣ/ΔΙΑΚΟΠΗΣ** για να ξεκινήσει το πρόγραμμα.

Εάν σημειωθεί διακοπή ρεύματος ενώ το μηχάνημα λειτουργεί, μόλις αποκατασταθεί η παροχή ρεύματος, το μηχάνημα θα ξεκινήσει από την αρχή της φάσης στην οποία βρισκόταν όταν σημειώθηκε η διακοπή ρεύματος.

- Στο τέλος του προγράμματος θα εμφανιστεί στην οθόνη το μήνυμα "End", ή σε ορισμένα μοντέλα, όλες οι ενδεικτικές λυχνίες φάσεων του προγράμματος θα ανάψουν.

Περιμένετε η λυχνία **ΑΣΦΑΛΙΣΗΣ ΠΟΡΤΑΣ** να σβήσει προτού ανοίξετε τη πόρτα.

- Απενεργοποιείστε το πλυντήριο.

Συμβουλευθείτε το πίνακα προγραμμάτων και ακολουθείστε τις οδηγίες με την σειρά που αναφέρονται. Η πιο πάνω οδηγία ισχύει ανεξάρτητα από το πρόγραμμα που θα επιλέξετε.

Τεχνικά στοιχεία

Πιεσηνερου:

min 0,05 Mpa / max 0,8 Mpa

Ταχυτητα στιψιμα τος:



κοιτάξτε την πινακίδα των χαρακτηριστικών.

Παροχη ρευματοσ/Ενταση ρευματοσ/Ταση ρευματοσ:

κοιτάξτε την πινακίδα των χαρακτηριστικών.

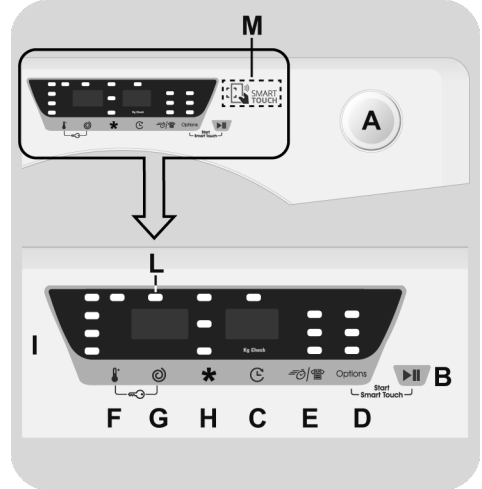
7. ΧΕΙΡΙΣΤΗΡΙΑ ΚΑΙ ΠΡΟΓΡΑΜΜΑΤΑ



*  ή  ανάλογα με το μοντέλο

A Επιλογέας προγράμματος με θέση OFF

B Πλήκτρο **ΕΝΑΡΞΗΣ/ΔΙΑΚΟΠΗΣ**

C Πλήκτρο **ΜΕΤΑΘΕΣΗΣ ΕΝΑΡΞΗΣ ΛΕΙΤΟΥΡΓΙΑΣ**

D Πλήκτρο **ΕΠΙΛΟΓΩΝ**

E Πλήκτρο **ΓΡΗΓΟΡΟΥ ΠΡΟΓΡΑΜΜΑΤΟΣ / ΒΑΘΜΟΥ ΒΡΩΜΙΑΣ**

F Πλήκτρο **ΕΠΙΛΟΓΗΣ ΘΕΡΜΟΚΡΑΣΙΑΣ**

G Πλήκτρο **ΕΠΙΛΟΓΗΣ ΣΤΥΨΙΜΑΤΟΣ**

H Κουμπί **ΑΤΜΟΣ**

(διατίθεται μόνο σε ορισμένα μοντέλα)

H Πλήκτρο **NIGHT & DAY**

(διατίθεται μόνο σε ορισμένα μοντέλα)

D+B **ΕΝΑΡΞΗ ΛΕΙΤΟΥΡΓΙΑΣ SMART TOUCH**

F+G **ΚΛΕΙΔΩΜΑ ΠΛΗΚΤΡΩΝ**

I Ψηφιακή οθόνη

L Λυχνία **ΑΣΦΑΛΙΣΗΣ ΠΟΡΤΑΣ**

M Λειτουργία **SMART TOUCH**

ΠΡΟΣΟΧΗ:

Μην ακουμπάτε την οθόνη ενόσω συνδέετε τη συσκευή στην παροχή, γιατί η συσκευή ρυθμίζει το σύστημα κατά την διάρκεια των πρώτων δευτερόλεπτων: ακουμπώντας την οθόνη η συσκευή δεν μπορεί να λειτουργήσει σωστά. Σε αυτή την περίπτωση, αποσυνδέστε τη συσκευή από την παροχή και επαναλάβετε την διαδικασία.

Επιλογέας προγράμματος με θέση OFF

Περιστρέφοντας τον επιλογέα στην οθόνη εμφανίζονται οι ρυθμίσεις του προγράμματος που έχετε επιλέξει. Για εξοικονόμηση ενέργειας στο τέλος του κύκλου ή σε περίοδο αδράνειας της συσκευής η φωτεινότητα της οθόνης μειώνεται.

Σημείωση: Για να διακόψετε την λειτουργία της συσκευής περιστρέψτε τον επιλογέα προγράμματος στη θέση OFF.

- Πιέστε το πλήκτρο **ΕΝΑΡΞΗΣ/ΔΙΑΚΟΠΗΣ** για να ξεκινήσει ο κύκλος πλύσης που επιλέξατε.
- Κατά την διάρκεια και μέχρι την ολοκλήρωση του κύκλου ο επιλογέας παραμένει ακίνητος στην θέση που αντιστοιχεί στο πρόγραμμα.
- Όταν εμφανιστεί η ένδειξη "**End**" (Τέλος) στην ψηφιακή οθόνη της συσκευής σας και σβήσει η λυχνία ένδειξης **ΑΣΦΑΛΙΣΗΣ ΠΟΡΤΑΣ**, μπορείτε να ανοίξετε τη πόρτα της συσκευής σας.
- Διακόψτε την λειτουργία της συσκευής περιστρέφοντας τον επιλογέα στη θέση **OFF**.

Ο επιλογέας προγράμματος πρέπει να επαναφέρεται στη θέση **OFF** στο τέλος του κύκλου ή πριν να επιλέξετε το επόμενο κύκλο (διαδοχικές πλύσεις).

Πλήκτρο ΕΝΑΡΞΗΣ/ΔΙΑΚΟΠΗΣ

Κλείστε την πόρτα ΠΡΙΝ πιέσετε το πλήκτρο **ΕΝΑΡΞΗΣ/ΔΙΑΚΟΠΗΣ**.

- Πιέστε για να ξεκινήσει ο κύκλος.

Αφού πατήσετε το κουμπί **ΕΝΑΡΞΗΣ/ΔΙΑΚΟΠΗΣ**, η συσκευή μπορεί να χρειαστεί μερικά δευτερόλεπτα για να ξεκινήσει.

ΔΙΑΚΟΠΗ ΤΗΣ ΣΥΣΚΕΥΗΣ

- Κρατήστε πατημένο το κουμπί **ΕΝΑΡΞΗΣ/ΔΙΑΚΟΠΗΣ** για περίπου 2 δευτερόλεπτα (ορισμένες λυχνίες και η ένδειξη του υπολειπόμενου χρόνου θα αναβοσβήσουν, υποδεικνύοντας ότι η συσκευή έχει τεθεί σε διακοπή).

Για λόγους ασφαλείας, σε ορισμένες φάσεις του κύκλου πλυσίματος, μπορείτε να ανοίξετε την πόρτα αν η στάθμη του νερού είναι πιο χαμηλά από το κάτω χείλος και αν η θερμοκρασία είναι μικρότερη από 45°C. Αν ισχύουν αυτές οι συνθήκες, περιμένετε να σβήσει η λυχνία **ΑΣΦΑΛΙΣΗΣ ΠΟΡΤΑΣ** πριν ανοίξετε την πόρτα.

- Πιέστε και πάλι το κουμπί **ΕΝΑΡΞΗΣ/ΔΙΑΚΟΠΗΣ** για να ξεκινήσει το πρόγραμμα από το σημείο που είχε διακοπεί.

ΑΚΥΡΩΣΗ ΠΡΟΓΡΑΜΜΑΤΟΣ

- Για να ακυρώσετε ένα πρόγραμμα, περιστρέψτε τον επιλογέα στην θέση **OFF**.
- Περιμένετε 2 λεπτά έως ότου η ασφάλεια της συσκευής ξεκλειδώσει την πόρτα.

Πλήκτρο ΜΕΤΑΘΕΣΗΣ ΕΝΑΡΞΗΣ ΛΕΙΤΟΥΡΓΙΑΣ

- Με αυτό το πλήκτρο σας δίνεται η δυνατότητα να μεταθέσετε την έναρξη λειτουργίας μέχρι 24 ώρες.

- Για να καθυστερήσετε την ώρα έναρξης ακολουθείστε την πιο κάτω διαδικασία:

- Επιλέξτε το πρόγραμμα.
- Πιέστε το πλήκτρο μια φορά για να το ενεργοποιήσετε (στην οθόνη εμφανίζεται η ένδειξη **h00**) πιέστε μια φορά για να μεταθέσετε κατά **1 ώρα** την έναρξη (στην οθόνη εμφανίζεται η ένδειξη **h01**). Κάθε φορά που θα πιέζετε το πλήκτρο η έναρξη λειτουργίας μετατίθεται κατά **1 ώρα**, μέχρι να εμφανιστεί στην οθόνη η ένδειξη **h24**, και να ξεκινήσει ο υπολογισμός από το 0 εάν πιέσετε εκ νέου το πλήκτρο.

- Επιβεβαιώστε την ρύθμιση πιέζοντας το πλήκτρο **ΕΝΑΡΞΗΣ/ΔΙΑΚΟΠΗΣ**. Έχει ξεκινήσει η μέτρηση του χρόνου μετά το πέρας της οποίας το πρόγραμμα θα ξεκινήσει αυτόματα.

- Μπορείτε να ακυρώσετε τη μεταχρονολογημένη έναρξη γυρίζοντας τον επιλογέα στη θέση **OFF**.

Εάν σημειωθεί διακοπή ρεύματος ενώ το μηχάνημα λειτουργεί, μόλις αποκατασταθεί η παροχή ρεύματος, το μηχάνημα θα ξεκινήσει από την αρχή της φάσης στην οποία βρισκόταν όταν σημειώθηκε η διακοπή ρεύματος.

Η παρακάτω επιλογές θα πρέπει να επιλεγούν πριν πιέσετε το κουμπί ΕΝΑΡΞΗΣ/ΔΙΑΚΟΠΗΣ.

Πλήκτρο ΕΠΙΛΟΓΩΝ

Αυτό το κουμπί επιτρέπει να επιλέξετε ανάμεσα σε τρεις διαφορετικές επιλογές:

- ΠΡΟΠΛΥΣΗ

- Με αυτή την επιλογή ενεργοποιείται η φάση πρόπλυσης που είναι ιδιαίτερα χρήσιμη για το λύσιμο ιδιαίτερα βρώμικων φορτίων ρουχισμού, η λειτουργία ενεργοποιείται μόνο σε συγκεκριμένα οργάμματα που μπορείτε να πληροφορηθείτε στο πινάκα προγραμμάτων.

- Η ποσότητα του απορρυπαντικού που θα προσθέσετε στην ειδική θήκη πρέπει να αντιστοιχεί στο 20% της αναγραφόμενης ποσότητας από τον κατασκευαστή του απορρυπαντικού, για τον κύκλο της πλύσης.

- AQUAPLUS

- Αυτή η επιλογή (διαθέσιμη μόνο σε ορισμένα προγράμματα) σας επιτρέπει να πλύνετε τα ρούχα σας χρησιμοποιώντας πολύ μεγαλύτερη ποσότητα νερού. Σε συνδυασμό με τη νέα συνδυασμένη δράση κύκλων περιστροφής του τύμπανου με γέμισμα και άδειασμα νερού, θα σας προσφέρει ρούχα καθαρά που έχουν ξεβγαλθεί καλά, χωρίς ίχνος απορρυπαντικού.

- Αυτή η λειτουργία έχει σχεδιαστεί ειδικά για άτομα με ευαίσθητο, ευπαθές δέρμα στα οποία ακόμα και ένα μικρό ίχνος απορρυπαντικού μπορεί να προκαλέσει ερεθισμό ή αλλεργία.

- Επίσης, αυτή η λειτουργία συνιστάται για το πλύσιμο των παιδικών και των πολύ λερωμένων ρούχων, στα οποία εκ των πραγμάτων θα χρησιμοποιήσετε πολύ απορρυπαντικό καθώς και για να πλύνετε τα μπουρνούζια, των οποίων οι ίνες έχουν την τάση να απορροφούν το απορρυπαντικό.

- ΥΓΙΕΙΝΗ +

Μπορείτε να το ενεργοποιήσετε μόνο όταν έχετε ρυθμίσει τη θερμοκρασία στους 60°C. Η επιλογή αυτή επιτρέπει την υγιεινή απολύμανση των ρούχων σας, διατηρώντας την ίδια θερμοκρασία σε ολόκληρη τη διάρκεια του πλυσίματος.

Εάν η επιλογή δεν είναι συμβατή με το επιλεγμένο πρόγραμμα, η σχετική ενδεικτική λυχνία αναβοσβήνει αρχικά και στη συνέχεια, σβήνει.

Πλήκτρο ΓΡΗΓΟΡΟΥ ΠΡΟΓΡΑΜΜΑΤΟΣ / ΒΑΘΜΟΥ ΒΡΩΜΙΑΣ

Αυτό το κουμπί σας επιτρέπει να επιλέξετε ανάμεσα σε δύο διαφορετικές επιλογές, ανάλογα με το επιλεγμένο πρόγραμμα:

- ΓΡΗΓΟΡΟΥ ΠΡΟΓΡΑΜΜΑΤΟΣ

Το κουμπί ενεργοποιείται όταν επιλέξετε το πρόγραμμα **ΓΡΗΓΟΡΟ (14/30/44 Min.)** και σας επιτρέπει να επιλέξετε έναν από τους τρεις αναφερόμενους χρόνους.

- ΒΑΘΜΟΥ ΒΡΩΜΙΑΣ

- Μόλις έχει επιλεγεί το πρόγραμμα, θα εμφανιστεί ο χρόνος πλύσης του προγράμματος.
- Αυτή η επιλογή σας επιτρέπει να επιλέξετε ανάμεσα σε 3 επίπεδα έντασης πλύσης, τροποποιώντας τη διάρκεια του προγράμματος, ανάλογα από τον βαθμό λερώματος των ρούχων (δύναται να χρησιμοποιηθεί μόνο σε κάποια προγράμματα, όπως αναφέρεται στον πίνακα προγραμμάτων).

Πλήκτρο ΕΠΙΛΟΓΗΣ ΘΕΡΜΟΚΡΑΣΙΑΣ

- Αυτό το κουμπί σας επιτρέπει να μεταβάλετε τη θερμοκρασία των κύκλων πλυσίματος.
- Δεν δύναται η αύξηση της θερμοκρασίας πάνω από το ανώτατο επιτρεπόμενο όριο για κάθε πρόγραμμα με σκοπό να προστατευτούν τα υφάσματα.
- Σε περίπτωση που θέλετε να πραγματοποιήσετε πλύση με κρύο νερό, όλες οι ενδείξεις πρέπει να είναι απενεργοποιημένες.

Πλήκτρο ΕΠΙΛΟΓΗΣ ΣΤΥΨΙΜΑΤΟΣ

- Πατώντας αυτό το κουμπί, είναι δυνατόν να μειωθεί η μέγιστη ταχύτητα και, εφόσον επιθυμείτε, μπορείτε να ακυρώσετε τον κύκλο στύψιματος.
- Αν η ετικέτα δεν αναφέρει συγκεκριμένα στοιχεία, είναι δυνατή η χρήση μέγιστης ταχύτητας στύψιματος αυτού του προγράμματος.

Για να προστατευτούν τα υφάσματα, δεν είναι δυνατή η αύξηση της ταχύτητας πάνω από το επιτρεπόμενο όριο του κάθε προγράμματος.

- Για να επανενεργοποιήσετε τον κύκλο στύψιματος, πατήστε το κουμπί διαδοχικά μέχρι να φτάσει στην επιθυμητή ταχύτητα στροφών στύψιματος.
- Είναι εφικτή η τροποποίηση της ταχύτητας των στροφών στύψιματος, χωρίς την παύση της λειτουργίας της συσκευής.

Μεγαλύτερη δόση απορρυπαντικού μπορεί να προκαλέσει υπερβολικό αφρό. Αν η συσκευή ανιχνεύσει την παρουσία υπερβολικού αφρού, μπορεί να αποκλείσει τη φάση στύψιματος ή να επεκτείνει τη διάρκεια του προγράμματος και την αύξηση της κατανάλωσης του νερού.

Η συσκευή είναι εξοπλισμένη με ειδικό ηλεκτρονικό αισθητήριο που αποτρέπει την εκτέλεση του κύκλου στύψιματος αν τα ρούχα στο τύμπανο δεν είναι ομοιόμορφα κατανεμημένα. Αυτό αποτρέπει το θόρυβο και τις δονήσεις και εξασφαλίζει μεγαλύτερη διάρκεια ζωής της συσκευής.

Κουμπί ΑΤΜΟΣ

(διατίθεται μόνο σε ορισμένα μοντελα)

- Αυτή η επιλογή σας επιτρέπει να προσθέσετε σε μερικούς κύκλους πλυσίματος (δείτε πίνακα προγραμμάτων) μια ειδική επεξεργασία με ατμό.
- Η λειτουργία με ατμό επιδρά στα πλυμένα ρούχα απαλύνοντας τις ζάρες και μειώνοντας έτσι τον χρόνο σιδερώματος.
- Οι ίνες ανανεώνονται και φρεσκάρονται, εξαλείφοντας τις άσχημες μυρωδιές από τα ρούχα.
- Για κάθε πρόγραμμα έχει μελετηθεί μια ειδική επεξεργασία με ατμό ώστε να διασφαλιστεί η μέγιστη αποτελεσματικότητα της πλύσης ανάλογα με τα υφάσματα και τα χρώματα των ρούχων.

Αυτή η επιλογή θα πρέπει να επιλεγεί πριν πέσετε το κουμπί ΕΝΑΡΞΗΣ/ΔΙΑΚΟΠΗΣ.

Πλήκτρο NIGHT & DAY

(διατίθεται μόνο σε ορισμένα μοντελα)

- Με αυτή την επιλογή μπορείτε να μειώσετε τις στροφές του κύκλου στύψιματος έως τις 400 σ.α.λ, να

αυξήσετε την ποσότητα του νερού στην τελευταία φάση ξεβγάλματος ώστε το νερό να διεισδύσει ομοιόμορφα στις ίνες.

- Όταν η συσκευή πρόκειται να διοχετεύσει το νερό στο δίκτυο αποχέτευσης μια λυχνία θα αρχίσει να αναβοσβήνει σε ένδειξη ότι η λειτουργία της συσκευής διακόπτεται προσωρινά.
- Απενεργοποιήστε την επιλογή προκειμένου να ολοκληρώσετε τον κύκλο με ένα στύψιμο (την φάση αυτή μπορείτε να ακυρώσετε ή να μειώσετε την διάρκεια της με την βοήθεια του αντίστοιχου πλήκτρου) και άδειασμα του νερού.
- Με την βοήθεια του ηλεκτρονικού προγραμματισμού, η αποχέτευση του νερού στις ενδιάμεσες φάσεις γίνεται αθόρυβα, ώστε η επιλογή του συγκεκριμένου τρόπου λειτουργίας να είναι χρήσιμη για πλύσιμο την νύκτα (ώρες κοινής ησυχίας).

Αυτή η επιλογή θα πρέπει να επιλεγεί πριν πιέσετε το κουμπί ΕΝΑΡΞΗΣ/ΔΙΑΚΟΠΗΣ.

ΕΝΑΡΞΗ ΛΕΙΤΟΥΡΓΙΑΣ SMART TOUCH

Πατώντας ταυτόχρονα τα κουμπιά **ΕΝΑΡΞΗΣ/ΔΙΑΚΟΠΗΣ** και **ΕΠΙΛΟΓΩΝ** και αφού γυρίσετε τον επιλογέα προγραμμάτων στη θέση **Smart Touch**, μπορείτε να εκκινήσετε ένα κύκλο πλύσης που έχετε ήδη κατεβάσει από την εφαρμογή (δείτε τη σχετική ενότητα στο παρόν εγχειρίδιο οδηγίων για περισσότερες λεπτομέρειες).

ΚΛΕΙΔΩΜΑ ΠΛΗΚΤΡΩΝ

- Πιέζοντας ταυτόχρονα τα κουμπιά **ΕΠΙΛΟΓΗΣ ΘΕΡΜΟΚΡΑΣΙΑΣ** και **ΕΠΙΛΟΓΗΣ ΣΤΥΨΙΜΑΤΟΣ** για περίπου **3 δευτερόλεπτα**, η συσκευή σας επιτρέπει να κλειδώσετε τα πλήκτρα. Κατ' αυτόν τον τρόπο, μπορεί να αποτραπούν οι τυχαίες ή οι ανεπιθύμητες αλλαγές, σε περίπτωση που κατά λάθος πατηθεί ένα κουμπί κατά τη διάρκεια ενός κύκλου.

- Το πλήκτρο κλειδώματος μπορεί να ακυρωθεί απλώς με την ταυτόχρονη πίεση αυτών των δύο κουμπιών ή απενεργοποιώντας την συσκευή.

Ψηφιακή Οθόνη

Μέσω της ψηφιακής οθόνης είστε αδιάκοπα ενημερωμένοι για την κατάσταση στην οποία βρίσκεται η συσκευή.

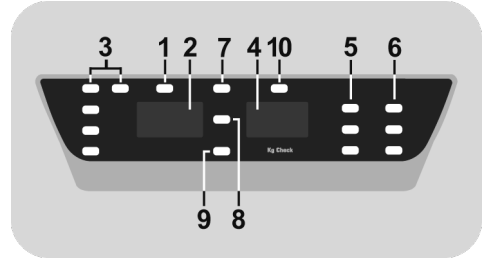

1) ΛΥΧΝΙΑ ΚΛΕΙΔΩΜΑΤΟΣ ΠΟΡΤΑΣ

- Η ενδεικτική λυχνία ανάβει όταν η πόρτα κλείσει καλά.

Κλείστε την πόρτα ΠΡΙΝ πιέσετε το πλήκτρο ΕΝΑΡΞΗΣ/ΔΙΑΚΟΠΗΣ.

- Όταν πιέσετε το πλήκτρο **ΕΝΑΡΞΗΣ/ΔΙΑΚΟΠΗΣ** εάν η πόρτα είναι κλειστή η ενδεικτική λυχνία θα αρχίσει να αναβοσβήνει και μετά θα παραμείνει αναμμένη.

Εάν η πόρτα δεν έχει κλείσει καλά ή λυχνία θα αναβοσβήνει για 7 δευτερόλεπτα και μετά θα ακυρωθεί η έναρξη λειτουργίας. Σε αυτή την περίπτωση κλείστε καλά την πόρτα και πιέστε εκ νέου το πλήκτρο ΕΝΑΡΞΗΣ/ΔΙΑΚΟΠΗΣ.

- Περιμένετε η λυχνία **ΑΣΦΑΛΙΣΗΣ ΠΟΡΤΑΣ** να σβήσει προτού ανοίξετε τη πόρτα.

2) ΤΑΧΥΤΗΤΑ ΣΤΥΨΙΜΑΤΟΣ

Το εικονίδιο αυτό εμφανίζει την ταχύτητα στυψίματος στο πρόγραμμα που επιλέξατε η οποία μπορεί να τροποποιηθεί ή να ακυρωθεί με την βοήθεια του αντίστοιχου πλήκτρου ρύθμισης στροφών στυψίματος.

3) ΛΥΧΝΙΕΣ ΕΠΙΛΟΓΗΣ ΘΕΡΜΟΚΡΑΣΙΑΣ

Δείχνει τη θερμοκρασία πλήσης του επιλεγμένου προγράμματος το οποίο δύναται να αλλάξει (όπου επιτρέπεται) από το αντίστοιχο πλήκτρο. Σε περίπτωση που θέλετε να πραγματοποιήσετε ένα πλύσιμο με κρύο νερό, όλες οι ενδείξεις πρέπει να είναι κλειστές.

4) ΔΙΑΡΚΕΙΑ ΤΟΥ ΚΥΚΛΟΥ

- Όταν επιλέγετε πρόγραμμα στην οθόνη εμφανίζεται αυτόματα η διάρκεια του προγράμματος, οποία μπορεί να διαφέρει ανάλογα με τις επιλογές που έχετε κάνει.
- Καθόλη την διάρκεια του κύκλου στην οθόνη εμφανίζεται ο χρόνος που απομένει για την ολοκλήρωση του προγράμματος.
- Ο υπολογισμός της διάρκειας γίνεται με αναφορά σε ένα σταθερό φορτίο, κατά την διάρκεια του κύκλου η συσκευή προσαρμόζει τον χρόνο ανάλογα με το μέγεθος και τη σύνθεση του φορτίου που πλένεται.

5) ΛΥΧΝΙΕΣ ΒΑΘΜΟΣ ΒΡΩΜΙΑΣ

- Όταν επιλέξετε ένα πρόγραμμα η φωτεινή ένδειξη με τον εργοστασιακό προγραμματισμό βαθμού βρωμιάς που αντιστοιχεί στο συγκεκριμένο πρόγραμμα, θα ανάψει αυτόματα.
- Εάν επιλέξετε έναν διαφορετικό βαθμό βρωμιάς η αντίστοιχη ένδειξη θα ανάψει αυτόματα.

6) ΛΥΧΝΙΕΣ ΠΡΟΣΘΕΤΕΣ ΕΠΙΛΟΓΕΣ

Οι φωτεινές ενδείξεις καταγράφουν τις πρόσθετες επιλογές που μπορείτε να ενεργοποιήσετε μέσω του αντίστοιχου πλήκτρου.

7) ΛΥΧΝΙΑ ΚΛΕΙΔΩΜΑ ΠΛΗΚΤΡΩΝ

Η φωτεινή ένδειξη δείχνει ότι τα πλήκτρα είναι κλειδωμένα.

8) Wi-Fi (μερικά μοντέλα μόνο)

- Στα μοντέλα με επιλογή λειτουργίας μέσω Wi-Fi, το εικονίδιο καταγράφει ότι το σύστημα Wi-Fi βρίσκεται σε λειτουργία.

- Για περισσότερες πληροφορίες σχετικά με τη λειτουργία των συσκευών καθώς και για οδηγίες προκειμένου να παραμετροποιήσετε εύκολα την σύνδεση Wi-Fi, ανατρέξτε στην παράγραφο με τίτλο **"Download"** διαθέσιμη στη σελίδα <http://simplyfiservice.candy-hoover.com>.

9) ΕΝΔΕΙΚΤΙΚΗ ΛΥΧΝΙΑ ΛΕΙΤΟΥΡΓΙΑΣ ΑΤΜΟΥ

(περιλαμβάνεται μόνο σε ορισμένα μοντέλα)

Η ενδεικτική λυχνία απεικονίζει την επιλογή της σχετικής λειτουργίας.

9) ΕΝΔΕΙΚΤΙΚΗ ΛΥΧΝΙΑ ΕΥΚΟΛΟ ΣΙΔΕΡΩΜΑ

(περιλαμβάνεται μόνο σε ορισμένα μοντέλα)

Η ενδεικτική λυχνία απεικονίζει την επιλογή της σχετικής λειτουργίας.

10) Kg Detector (Η λειτουργία είναι διαθέσιμη μόνο σε ορισμένα προγράμματα)

- Κατά την διάρκεια των πρώτων λεπτών του κύκλου, η ένδειξη **"Kg Detector"** παραμένει ενεργοποιημένη γιατί ένας αισθητήρας καταγράφει το βάρος του φορτίου και προσαρμόζει ανάλογα την διάρκεια του κύκλου, την ποσότητα του νερού και την κατανάλωση της ενέργειας.
- Σε όλες τις φάσεις του κύκλου η ένδειξη **"Kg Detector"** εμφανίζει στην πληροφορίες σχετικά με το φορτίο και κατά την διάρκεια των πρώτων λεπτών του κύκλου:
 - ρυθμίζει ανάλογα την απαιτούμενη ποσότητα του νερού;
 - καθορίζει την διάρκεια του κύκλου της πλύσης;
 - προγραμματίζει τις φάσεις ξεβγάλματος ανάλογα με το είδος του ρουχισμού που πλένεται (σύμφωνα με τον προγραμματισμό που έχει γίνει);
 - προσαρμόζει τον ρυθμό περιστροφών ανάλογα με το είδος του ρουχισμού (σύμφωνα με την βασική επιλογή προγράμματος);

- καταγράφει την παρουσία αφρού προκειμένου να αυξησει ,εφόσον απαιτείται,την ποσότητα του νερού κατά την διάρκεια του ξεβγάλματος;

- Ρυθμίζει την ταχύτητα του στουψίματος ανάλογα με το φορτίο αποτρέποντας την δημιουργία άνισο- κατανομής και την πρόκληση κραδασμών.

SMART TOUCH

Αυτή η συσκευή είναι εξοπλισμένη με την τεχνολογία **Smart Touch (Εξυπνη αφή)** που επιτρέπει, μέσω εφαρμογής, την αλληλεπίδραση με smartphones που βασίζονται στο λειτουργικό σύστημα Android και είναι εξοπλισμένα με τεχνολογία NFC (Near Field Communication).

- Κατεβάστε στο δικό σας smartphone την εφαρμογή **Candy simply-Fi**.

Η εφαρμογή **Candy simply-Fi** είναι διαθέσιμη για τις συσκευές με λειτουργικό σύστημα Android και iOS, τόσο για τις ταμπλέτες όσο και για τα smartphones. Ωστόσο, μπορείτε να αλληλοεπιδράσετε με τη συσκευή και να επωφεληθείτε από τις δυνατότητες που προσφέρει η λειτουργία Smart Touch μόνο με τα smartphones με λειτουργικό σύστημα Android εξοπλισμένα με τεχνολογία NFC, σύμφωνα με το ακόλουθο λειτουργικό σύστημα:

Android smartphone με τεχνολογία NFC	Αλληλεπίδραση με τη συσκευή + περιεχόμενα
Android smartphone χωρίς τεχνολογία NFC	Μόνο περιεχόμενα
Android Tablet	Μόνο περιεχόμενα
Apple iPhone	Μόνο περιεχόμενα
Apple iPad	Μόνο περιεχόμενα

Η διαχείριση και ο έλεγχος της συσκευής μέσω της εφαρμογής είναι εφικτή μόνο από κοντά: ως εκ τούτου, δεν είναι εφικτό να εκτελεστούν απομακρυσμένα λειτουργίες (π.χ.: από ένα άλλο δωμάτιο ή έξω από το σπίτι).

ΛΕΙΤΟΥΡΓΙΕΣ

Οι κύριες λειτουργίες που είναι διαθέσιμες με τη χρήση της εφαρμογής είναι:

- **Φωνητικός Βοηθός** – Ένας οδηγός για να επιλέξετε τον ιδανικό κύκλο μόνο με

τρεις φωνητικές εντολές (ρούχα / υφάσματα, χρώμα, επίπεδο λεκέ).

- **Κύκλοι** – Για να κατεβάσετε και να εκκινήσετε νέα προγράμματα πλύσης.
- **Εξυπνη Φροντίδα** – Smart Check-up και Αυτόματος Καθαρισμός και ο οδηγός αντιμετώπισης προβλημάτων.
- **Τα στατιστικά μου** – Στατιστικά στοιχεία πλυσίματος και συμβουλές για την αποτελεσματικότερη χρήση της συσκευής.

Δείτε όλες τις λεπτομέρειες των λειτουργιών Smart Touch κάνοντας περιήγηση στην εφαρμογή σε λειτουργία DEMO ή δείτε την ιστοσελίδα: www.candysmarttouch.com

ΠΩΣ ΝΑ ΧΡΗΣΙΜΟΠΟΙΗΣΕΤΕ ΤΗ ΛΕΙΤΟΥΡΓΙΑ SMART TOUCH

ΠΡΩΤΗ ΦΟΡΑ – Εγγραφή της συσκευής

- Μπείτε στο μενού "**Ρυθμίσεις**" του Android smartphone σας και ενεργοποιήστε τη λειτουργία NFC μέσα στο μενού "**Ασύρματο και δίκτυα**".

Ανάλογα με το μοντέλο του smartphone και την έκδοση OS του Android, η διαδικασία της ενεργοποίησης του NFC μπορεί να είναι διαφέρει. Για περισσότερες λεπτομέρειες, ανατρέξτε στο εγχειρίδιο του smartphone.

- Για να ενεργοποιήσετε τον αισθητήρα στην πρόσοψη, γυρίστε τον διακόπτη στη θέση **Smart Touch**.
- Ανοίξτε την εφαρμογή, δημιουργήστε το προφίλ του χρήστη και καταχωρήστε τη συσκευή ακολουθώντας τις οδηγίες που εμφανίζονται στην οθόνη του τηλεφώνου ή τον "**Γρηγορές Οδηγίες**" που συνοδεύει τη συσκευή.

Περισσότερες πληροφορίες, F.A.Q. και βίντεο για μια εύκολη εγγραφή είναι διαθέσιμα στην ιστοσελίδα: www.candysmarttouch.com/how-to

ΕΠΟΜΕΝΗ ΦΟΡΑ - Η τακτική χρήση

- Κάθε φορά που θέλετε να διαχειριστείτε το μηχάνημα μέσω της εφαρμογής, πρέπει πρώτα να ενεργοποιήσετε τη λειτουργία **Smart Touch** γυρίζοντας το κουμπί στην αντίστοιχη θέση.
- Βεβαιωθείτε ότι έχετε ξεκλειδώσει την οθόνη του τηλεφώνου (από κατάσταση αναμονής) και ότι έχετε ενεργοποιήσει την λειτουργικότητα NFC αλλιώς, ακολουθήστε τα βήματα που αναφέρθηκαν προηγουμένως.
- Αν θέλετε να ξεκινήσετε ένα κύκλο πλύσης, φορτώστε το πλυντήριο, βάλτε απορρυπαντικό και κλείστε την πόρτα.
- Επιλέξτε την επιθυμητή λειτουργία στην εφαρμογή (π.χ.: εκκίνηση ενός προγράμματος, κύκλος Smart Check-up, ενημέρωση στατιστικών στοιχείων, κ.λπ. ...).
- Ακολουθήστε τις οδηγίες στην οθόνη του τηλεφώνου, **ΚΡΑΤΩΝΤΑΣ ΤΟ ΠΑΝΩ** στο λογότυπο **Smart Touch** που βρίσκεται στην πρόσοψη, όταν σας ζητηθεί από την εφαρμογή.

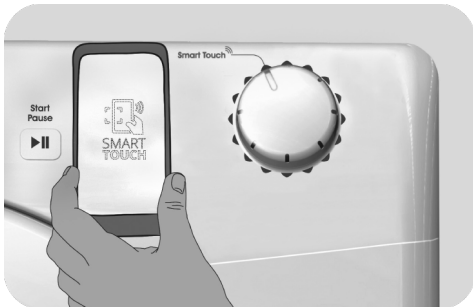

- Για να επανεκκινήσετε έναν κύκλο πλύσης που έχετε ήδη κατεβάσει μέσω της εφαρμογής στη θέση **Smart Touch**, γυρίστε τον επιλογέα προγραμμάτων στη θέση "Smart Touch", και στη συνέχεια πατήστε ταυτόχρονα τα κουμπιά **ΕΝΑΡΞΗΣ/ΔΙΑΚΟΠΗΣ** και **ΕΠΙΛΟΓΩΝ**, όπως φαίνεται στον πίνακα ελέγχου.

NOTES:

Ακολουθήστε τις οδηγίες που εμφανίζονται στο τηλέφωνο, πλησιάζοντας πιο κοντά στο λογότυπο Smart Touch, στην πρόσοψη της συσκευής, όταν αυτό ζητηθεί. Τοποθετήστε το smartphone σας, έτσι ώστε η κεραία NFC του, να συμπίπτει με τη θέση του λογότυπου Smart Touch της συσκευής (δείτε την εικόνα πιο κάτω).

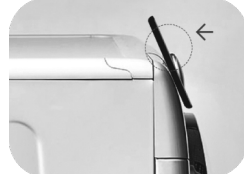



















Αν δεν γνωρίζετε την θέση της NFC κεραίας, μετακινήστε ελαφρώς το τηλέφωνο σε μια κυκλική τροχιά πάνω από το λογότυπο Smart Touch μέχρι η εφαρμογή να σας επιβεβαιώσει την σύνδεση. Για να είναι επιτυχής η μεταφορά δεδομένων, είναι σημαντικό να **ΚΡΑΤΗΣΕΤΕ ΤΟ ΤΗΛΕΦΩΝΟ ΠΑΝΩ ΣΤΗΝ ΠΡΟΣΟΦΗ ΓΙΑ ΛΙΓΑ ΔΕΥΤΕΡΟΛΕΠΤΑ ΠΟΥ ΔΙΑΡΚΕΙ Η ΔΙΑΔΙΚΑΣΙΑ ΜΕΤΑΔΟΣΗΣ**. Ένα μήνυμα στην συσκευή θα σας ενημερώσει για την ολοκλήρωση της διαδικασίας και θα σας ειδοποιήσει όταν είναι κατάλληλη στιγμή να απομακρύνετε το τηλέφωνο σας.

Το χονδρό κάλυμμα ή μεταλλικά αυτοκόλλητα στο smartphone σας, θα μπορούσαν να επηρεάσουν ή να αποτρέψουν τη μετάδοση δεδομένων μεταξύ του υπολογιστή και του τηλεφώνου. Εάν είναι απαραίτητο, αφαιρέστε τα.

Η αντικατάσταση ορισμένων εξαρτημάτων του τηλεφώνου (π.χ. κάλυμμα, μπαταρία κλπ) με μη αυθεντικά, μπορεί να συντελέσει στην απομάκρυνση της κεραίας NFC, εμποδίζοντας την πλήρη χρήση της εφαρμογής.

Πίνακας προγραμμάτων

 ΠΡΟΓΡΑΜΜΑ		 (MAX.) * (βλέπε πίνακα ελέγχου)											1)  °C			
		5	6	7	8	9	10	11	12	13	14	(MAX.)	2		1	
		kg	kg	kg	kg	kg	kg	kg	kg	kg	kg					
 90°	ΒΑΜΒΑΚΕΡΟ 2) ΥΓΙΕΙΝΟ 90° 4)	5	6	7	8	9	10	11	12	13	14	90°	●	●	(●)	
 60°	ΥΓΙΕΙΝΗ ΜΕΙΞΗ 60°	3,5	4	4,5	5,5	6	6,5	7	8	8	8,5	60°	●	●		
 59°	HYGIENE RAPID 59'	1,5	2	2	2	2	2	2	2	2	2	60°	●	●		
	ΕΠΙΠΛΈΟΝ ΞΕΒΓΆΛΜΑ	-	-	-	-	-	-	-	-	-	-	-	△	●		
 59°	ΤΕΛΕΙΑ ΒΑΜΒΑΚΕΡΑ 59' 4)	2,5	3	3,5	4	4,5	5	5,5	6	6,5	7	40°	●	●		
 14' 30' 44'	14'	1	1	1	1,5	1,5	1,5	1,5	2	2	2	30°	●	●		
	ΓΡΗΓΟΡΟ 3) 30'	1,5	2	2,5	2,5	2,5	2,5	2,5	3	3	3	30°	●	●		
	44'	3	3	3,5	3,5	3,5	3,5	3,5	4	4	4	40°	●	●		
	ΣΥΝΘΕΤΙΚΑ 2) 4)	2,5	3	3,5	4	4,5	5	5,5	6	6,5	7	60°	●	●	(●)	
	ΑΠΟΧΕΤΕΥΣΗ + ΣΤΥΨΙΜΟ	-	-	-	-	-	-	-	-	-	-	-				
	ΜΑΛΛΙΝΑ/ΠΛΥΣΙΜΟ ΣΤΟ ΧΕΡΙ	1	1	1	2	2	2	2	2,5	2,5	2,5	30°	●	●		
 3	ΕΥΑΙΣΘΗΤΑ 4)	2	2	2,5	2,5	2,5	2,5	2,5	3	3	3,5	40°	●	●		
 40°	ΧΡΩΜΑΤΙΣΤΑ 2) 4)	3,5	4	4,5	5,5	6	6,5	7	8	8	8,5	40°	●	●		
 20°C	20°C 2) 4)	5	6	7	8	9	10	11	12	13	14	20°	●	●		
 ECO 40-60	ECO 40-60 2)	5	6	7	8	9	10	11	12	13	14	60°	●	●		
	ΒΑΜΒΑΚΕΡΑ 2) 4)	5	6	7	8	9	10	11	12	13	14	90°	●	●	(●)	

Προσαρμοζόμενη ρύθμιση του επιλογέα που πρέπει να επιλέξετε για να αλληλεπιδρά η συσκευή με το smartphone και για να κατεβάσετε προγράμματα (δείτε ειδική ενότητα). Η εργοστασιακή εγκατάσταση προβλέπει ως προεπιλεγμένο πρόγραμμα το Αυτόματος Καθαρισμός, το οποίο προορίζεται για την απολύμανση της συσκευής και για τη παράταση ζωής του πλυντηρίου ρούχων.

Διαβάστε τις πιο κάτω παρατηρήσεις:

* Το μέγιστο φορτίο των ρούχων εξαρτάται από τον τύπο κάθε συσκευής (δες τον πίνακα).

△ (Μόνο για τα μοντέλα που διαθέτουν θήκη για υγρό απορρυπαντικό)

Εάν κάποιος ρουχισμός έχει λεκέδες που απαιτούν προεργασία με υγρό αφαιρετικό λεκέδων μπορείτε να κάνετε την προεργασία στο πλυντήριο. Ρίξτε το λευκαντικό στο ειδικό δοχείο για υγρό λευκαντικό που βρίσκεται στη θήκη "2" στο συρτάρι του απορρυπαντικού και λειτουργήστε το ειδικό πρόγραμμα ΕΠΙΠΛΈΟΝ ΞΕΒΓΑΛΜΑ.

Όταν ολοκληρωθεί αυτός ο κύκλος, απενεργοποιήστε τη συσκευή, προσθέστε τα υπόλοιπα ρούχα και συνεχίστε με έναν κανονικό κύκλο πλύσης στο καταλληλότερο πρόγραμμα.

- Επιλέγεται μόνο με τη λειτουργία ΠΡΟΠΛΥΣΗΣ (διαθέσιμα προγράμματα με λειτουργία ΠΡΟΠΛΥΣΗΣ).
- 1) Όταν επιλέγετε ένα πρόγραμμα, στην οθόνη εμφανίζεται η συνιστώμενη θερμοκρασία πλύσης η οποία μπορεί να αλλάξει (όπου επιτρέπεται) από το σχετικό κουμπί, αλλά δεν είναι δυνατή η αύξηση πάνω από το μέγιστο επιτρεπόμενο όριο.
- 2) Στα προγράμματα που προβλέπεται μπορείτε να ρυθμίσετε την διάρκεια και την ένταση του βαθμού πλυσίματος με την βοήθεια του πλήκτρου ΒΑΘΜΟΥ ΒΡΩΜΙΑΣ.
- 3) Επιλέγοντας με τον επιλογέα την λειτουργία ΓΡΗΓΟΡΟ πρόγραμμα, μπορείτε στη συνέχεια με το αντίστοιχο πλήκτρο να προσδιορίσετε πιο από τα τρία διαφορετικής διάρκειας 14', 30' και 44' γρήγορα διαθέσιμα προγράμματα θέλετε.
- 4) Διαθέσιμη Λειτουργία Ατμού (μόνο σε μοντέλα με αυτή την επιλογή).

ΠΛΗΡΟΦΟΡΙΕΣ ΓΙΑ ΤΟ ΕΡΓΑΣΤΗΡΙΟ ΔΟΚΙΜΩΝ

ΠΡΟΤΥΠΑ ΠΡΟΓΡΑΜΜΑΤΑ ΚΑΤΑ (ΕΕ) Αρ. 1015/2010 και Αρ. 1061/2010

ΠΡΟΓΡΑΜΜΑ **ECO 40-60**
ΡΥΘΜΙΣΗ ΤΗΣ ΘΕΡΜΟΚΡΑΣΙΑΣ
ΣΤΟΥΣ 40°C

ΠΡΟΓΡΑΜΜΑ **ECO 40-60**
ΡΥΘΜΙΣΗ ΤΗΣ ΘΕΡΜΟΚΡΑΣΙΑΣ
ΣΤΟΥΣ 60°C

ΠΡΟΤΥΠΟ ΠΡΟΓΡΑΜΜΑ ΚΑΤΑ (ΕΕ) Αρ. 2019/2023

ΠΡΟΓΡΑΜΜΑ **ECO 40-60**

Περιγραφή προγραμμάτων

Για να καθαρίσετε διαφορετικούς τύπους υφασμάτων και λεκέδες διαφόρων επιπέδων δυσκολίας, το πλυντήριο διαθέτει συγκεκριμένα προγράμματα για κάθε ανάγκη (δείτε Πίνακα Προγραμμάτων).

Η επιλογή του προγράμματος πρέπει να γίνεται σύμφωνα με τις οδηγίες πλυσίματος που αναγράφονται στις ετικέτες των ρούχων, κυρίως όσον αφορά τη μέγιστη συνιστώμενη θερμοκρασία.



ΠΡΟΣΟΧΗ:

ΣΗΜΑΝΤΙΚΕΣ ΣΥΜΒΟΥΛΕΣ ΓΙΑ ΤΗΝ ΑΠΟΔΟΣΗ ΠΛΥΣΗΣ.

- **Καινούρια, χρωματιστά ρούχα πρέπει να πλένονται ξεχωριστά για τουλάχιστον 5 ή 6 πλύσεις.**
- **Ορισμένα μεγάλα σκούρα ρούχα, όπως τα τζιν και οι πετσέτες πρέπει πάντα να πλένονται χωριστά.**
- **Μην αναμειγνύετε ποτέ υφάσματα με ΜΗ ΑΝΕΞΙΤΗΛΑ ΧΡΩΜΑΤΑ.**

ΒΑΜΒΑΚΕΡΟ ΥΓΙΕΙΝΟ 90°

Το πρόγραμμα αυτό προσφέρει τη δυνατότητα απόκτησης βαθιάς απολύμανσης ανθεκτικών βαμβακερών ενδυμάτων, κατάλληλων για πλύσιμο στους 90°C. Είναι ιδανικό για ένα πλήρες φορτίο πλυντηρίου, όπως λευκά σεντόνια και πετσέτες.

ΥΓΙΕΙΝΗ ΜΕΙΞΗ 60°

Πρόγραμμα για μικτά υφάσματα και ανθεκτικά συνθετικά που μπορούν να απολυμάνουν μέχρι και μισό φορτίο ρούχων. Συνιστούμε τη χρήση απορρυπαντικών σκόνης για την αύξηση της αποτελεσματικότητας της απολύμανσης.

HYGIENE RAPID 59°

Το πρόγραμμα αυτό προσφέρει τον καλύτερο δυνατό συνδυασμό υψηλής θερμοκρασίας, χρόνου και δράσης

καθαρισμού και εγγυάται μέγιστη απολυμαντική ισχύ κατά των βακτηρίων μόλις σε 59 λεπτά. Συνιστάται για βαμβακερά ρούχα, πλένει σε θερμοκρασία 60°C και λειτουργεί καλύτερα με μικρά φορτία.

ΕΠΙΠΛΈΟΝ ΞΕΒΓΆΛΜΑ

Αυτό το πρόγραμμα εκτελεί 3 ξεβγάλματα με ενδιάμεση περιστροφή, αφαιρώντας υπολείμματα και αλλεργιογόνα από το πλυντήριο. Μπορεί να χρησιμοποιηθεί για το ξέβγαλμα οποιουδήποτε είδους υφάσματος, για παράδειγμα μετά από μια πλύση που έγινε στο χέρι.

ΤΕΛΕΙΑ ΒΑΜΒΑΚΕΡΑ 59°

Το πρόγραμμα αυτό εγγυάται τα πιο εξαίσιμα αποτελέσματα για τα βαμβακερά ρούχα. Η συγκεκριμένη επιλογή έχει σχεδιαστεί με σκοπό τη μείωση του χρόνου πλύσης σε μέτριες θερμοκρασίες για μισο-λερωμένα βαμβακερά ρούχα. Γεμίστε το πλυντήριο μόνο μέχρι τη μέση για βέλτιστα αποτελέσματα.

ΓΡΗΓΟΡΟ (14'/30'/44')

Εξοικονόμηση χωρίς συμβιβασμούς! Αυτό το νέο πρόγραμμα μπορεί να χρησιμοποιηθεί για την εξασφάλιση εξαιρετικών αποτελεσμάτων με παράλληλη εξοικονόμηση νερού, ενέργειας, απορρυπαντικού και χρόνου. Η συγκεκριμένη επιλογή πλένει σε μέτρια θερμοκρασία, κατάλληλη για κάθε είδος υφάσματος. Συνιστάται για μικρά φορτία και ελαφρώς λερωμένα ρούχα.

ΣΥΝΘΕΤΙΚΑ

Αυτό το πρόγραμμα σας επιτρέπει να πλύνετε διαφορετικά υφάσματα και χρώματα μαζί. Ο ρυθμός περιστροφής του κάδου και τα επίπεδα κατανάλωσης νερού βελτιστοποιούνται τόσο κατά την πλύση όσο και κατά το ξέβγαλμα. Η ακριβής περιστροφική κίνηση του κάδου εξασφαλίζει λιγότερες ζάρες στα υφάσματα.

ΑΠΟΧΕΤΕΥΣΗ + ΣΤΥΨΙΜΟ

Το πρόγραμμα ολοκληρώνεται με στράγγιστο στο πιο δυνατό στύψιμο. Μπορείτε να ακυρώσετε ή να μειώσετε το στύψιμο πατώντας το κουμπί ΕΠΙΛΟΓΗ ΣΤΥΨΙΜΑΤΟΣ.

ΜΑΛΛΙΝΑ/ΠΛΥΣΙΜΟ ΣΤΟ ΧΕΡΙ

Το πρόγραμμα αυτό εκτελεί έναν κύκλο πλύσης που αφορά αποκλειστικά στα μάλλινα υφάσματα τα οποία μπορούν να πλυθούν σε ένα πλυντήριο ρούχων, τα είδη ρουχισμού που πλένονται είτε με το χέρι ή σε πλυντήριο και είναι κατασκευασμένα από μετάξι ή αναφέρονται ως "Πλύσιμο όπως το Μετάξι" στην ετικέτα του υφάσματος.

ΕΥΑΙΣΘΗΤΑ

Το πρόγραμμα αυτό χαρακτηρίζεται από περιόδους διακοπής των περιστροφών. Πρόγραμμα ιδανικό για το πλύσιμο ευαίσθητου ρουχισμού. Οι φάσεις πλυσίματος και ξεβγάλματος γίνονται με μεγάλη ποσότητα νερού για άριστο καθαρισμό.

ΧΡΩΜΑΤΙΣΤΑ 40°

Αυτό το πρόγραμμα σας επιτρέπει να πλύνετε διαφορετικά χρωματιστά υφάσματα μαζί. Η περιστροφική κίνηση του τύμπανου και το επίπεδο στάθμης του νερού βελτιστοποιούνται και κατά την διάρκεια της πλύσης και κατά τη διάρκεια του ξεβγάλματος. Η απαλή περιστροφή του κάδου εξασφαλίζει μειωμένο σχηματισμό τσαλακωμάτων στο ύφασμα.

20°C

Αυτό το καινοτόμο πρόγραμμα σας επιτρέπει να πλύνετε διαφορετικά υφάσματα και χρώματα μαζί, όπως βαμβακερά, συνθετικά και μικτά υφάσματα, στους 20°C και παρέχει εξαιρετική απόδοση καθαρισμού. Η εξοικονόμηση στην κατανάλωση με το πρόγραμμα αυτό πλησιάζει το 40% συγκριτικά με μια συμβατική πλύση βαμβακερών στους 40°C.

ECO 40-60

Το πρόγραμμα **ECO 40-60** καθαρίζει κανονικά λερωμένα βαμβακερά ρούχα που έχει δηλωθεί ότι μπορούν να πλυθούν στους 40°C ή στους 60°C, μαζί στον ίδιο κύκλο.

Το πρόγραμμα αυτό χρησιμοποιείται για την αξιολόγηση της συμμόρφωσης με τη νομοθεσία της ΕΕ για τον οικολογικό σχεδιασμό Ecodesign (σχεδιασμός προϊόντων φιλικών προς το περιβάλλον).

BAMBAKERA

Το πρόγραμμα αυτό είναι κατάλληλο για πλύσιμο έγχρωμων βαμβακερών υφασμάτων στους 40°C, ή για εξασφάλιση του υψηλότερου βαθμού καθαρισμού, Βαμβακερών υφασμάτων ανθεκτικών για πλύσιμο στους 60°C ή στους 90°C. Το τελικό στύψιμο, είναι ρυθμισμένο στη μέγιστη ταχύτητα, που εξασφαλίζει άριστη απομάκρυνση του νερού.

Smart Touch

Προσαρmozόμενων παραμέτρων πρόγραμμα του επιλογέα, που ενεργοποιείτε όταν θέλετε να μεταφέρετε μια εντολή από την εφαρμογή (App) στην συσκευή ή και για να κατεβάσετε / εκκινήσετε τον κύκλο πλυσίματος (για περισσότερες πληροφορίες, δείτε την ειδική ενότητα στο εγχειρίδιο χρήσης της εφαρμογής).

Στην επιλογή **Smart Touch** η εργοστασιακή ρύθμιση έχει το πρόγραμμα **"Αυτόματος Καθαρισμός"** το οποίο προβλέπεται για την απολύμανση του κάδου, αφαιρώντας τις άσχημες οσμές και παρατείνοντας τη διάρκεια ζωής του πλυντηρίου.

Βεβαιωθείτε ότι κατά την εκκίνηση του αυτόματου κύκλου καθαρισμού **"Αυτόματος Καθαρισμός"**, δεν υπάρχουν ρούχα μέσα στο πλυντήριο και χρησιμοποιείτε μόνο απορρυπαντικό σε σκόνη. Στο τέλος του κύκλου, αφήστε ανοικτή την πόρτα του πλυντηρίου για να στεγνώσει ο κάδος.

Συνιστάται κάθε 50 πλύσεις.

8. ΑΝΤΙΜΕΤΩΠΙΣΗ ΠΡΟΒΛΗΜΑΤΩΝ ΚΑΙ ΕΓΓΥΗΣΗ

Αν πιστεύετε ότι το πλυντήριο δεν λειτουργεί σωστά, συμβουλευτείτε τον γρήγορο οδηγό που παρέχεται παρακάτω με μερικές πρακτικές συμβουλές για το πώς να ξεπεράσετε τα πιο κοινά προβλήματα.

ΜΟΝΟ ΓΙΑ ΜΟΝΤΕΛΑ SMART TOUCH.

Χάρη στον κύκλο Smart Check-up της εφαρμογής *Candy simply-Fi*, μπορείτε να ελέγξετε ανά πάσα στιγμή τη σωστή λειτουργία του πλυντηρίου σας. Χρειάζεται μόνο ένα smartphone Android με τεχνολογία NFC. Περισσότερες πληροφορίες μπορείτε να βρείτε στην εφαρμογή. Αν στην οθόνη της συσκευής εμφανίζεται ένα σφάλμα (μέσω κωδικού ή αν αναβοσβήνει κάποιο LED), θα πρέπει να ενεργοποιήσετε την εφαρμογή και να φέρετε κοντά το Android smartphone σας, με το NFC στο λογότυπο Smart Touch. Ο οδηγός θα ξεκινήσει για να λύσει το πρόβλημα.

ΑΝΑΦΟΡΑ ΣΦΑΛΜΑΤΟΣ

- **Μοντέλα με οθόνη:** το σφάλμα παρουσιάζεται από έναν αριθμό του οποίου προηγείται το γράμμα "E" (παράδειγμα: Error 2 = E2)
- **Μοντέλα χωρίς οθόνη:** το σφάλμα εμφανίζεται μέσω των λυχνιών LEDs που αναβοσβήνουν κάθε φορά, κάνοντας μια παύση των 5 δευτερολέπτων (παράδειγμα: Error 2 = δύο φλας-παύση 5 δευτερολέπτων – δύο φλας – κ.λπ....)

Εμφάνιση σφάλματος

Πιθανές αιτίες και πρακτικές λύσεις

**E2 (με οθόνη)
2 φλας των LEDs
(χωρίς οθόνη)**

Η συσκευή δεν μπορεί να τραβήξει το απαιτούμενο νερό.

Βεβαιωθείτε ότι η παροχή του νερού είναι ανοιχτή.

Βεβαιωθείτε ότι ο σωλήνας παροχής νερού δεν κάμπτεται, έχει τσακίσει ή έχει παγιδευτεί.

Μήπως ο αγωγός αποχέτευσης δεν είναι στο σωστό ύψος (βλέπε κεφάλαιο εγκατάστασης).

Κλείστε τη βρύση παροχής νερού, ξεβιδώστε το σωλήνα από το πίσω μέρος του πλυντηρίου και βεβαιωθείτε ότι το φίλτρο σωματιδίων είναι καθαρό και δεν έχει μπλοκάρει.

Ελέγξτε ότι δεν έχει βουλώσει το φίλτρο και ότι δεν υπάρχουν ξένα σώματα μέσα στον θάλαμο του φίλτρου που μπορούν να εμποδίσουν τη σωστή ροή του νερού.

**E3 (με οθόνη)
3 φλας των LEDs
(χωρίς οθόνη)**

Το πλυντήριο δεν αδειάζει το νερό.

Ελέγξτε ότι δεν έχει βουλώσει το φίλτρο και ότι δεν υπάρχουν ξένα σώματα μέσα στον θάλαμο του φίλτρου που μπορούν να εμποδίσουν τη σωστή ροή του νερού.

Βεβαιωθείτε ότι ο σωλήνας αποχέτευσης δεν κάμπτεται, έχει τσακίσει ή έχει παγιδευτεί.

Βεβαιωθείτε ότι το σύστημα αποχέτευσης στο σπίτι δεν είναι φραγμένο και επιπρέπει στο νερό να ρέει μέσα χωρίς δυσκολία. Δοκιμάστε να αποχετεύσετε το νερό στο νεροχύτη.

**E4 (με οθόνη)
4 φλας των LEDs
(χωρίς οθόνη)**

Υπάρχει πάρα πολύ αφρός και / ή νερό.

Βεβαιωθείτε ότι δεν έχει χρησιμοποιηθεί υπερβολική ποσότητα απορρυπαντικού ή προϊόν που είναι ακατάλληλο για το πλυντήριο ρούχων.

**E7 (με οθόνη)
7 φλας των LEDs
(χωρίς οθόνη)**

Πρόβλημα πόρτας

Βεβαιωθείτε ότι η πόρτα έχει κλείσει σωστά. Βεβαιωθείτε ότι δεν υπάρχουν ρούχα στο εσωτερικό του μηχανήματος που μπορεί να παρεμποδίζουν την πόρτα να κλείσει.

Αν η πόρτα είναι μπλοκαρισμένη, απενεργοποιήστε και αποσυνδέστε το πλυντήριο από την πρίζα, περιμένετε 2-3 λεπτά και ανοίξτε την πόρτα.

Οποιοδήποτε άλλο κωδικό

Απενεργοποιήστε και αποσυνδέστε το πλυντήριο ρούχων, περιμένετε ένα λεπτό. Ενεργοποιήστε τη συσκευή και αφήστε να ξεκινήσει ένα πρόγραμμα. Εάν παρουσιαστεί και πάλι το σφάλμα, επικοινωνήστε απευθείας με ένα Εξουσιοδοτημένο Κέντρο Εξυπηρέτησης Πελατών.

Πρόβλημα	Πιθανές αιτίες και πρακτικές λύσεις
Το πλυντήριο δεν λειτουργεί / ξεκινάει	<p>Βεβαιωθείτε ότι το προϊόν είναι συνδεδεμένο σε μια πρίζα τροφοδοσίας ηλεκτρικού ρεύματος.</p> <p>Βεβαιωθείτε ότι είναι σε λειτουργία.</p> <p>Βεβαιωθείτε ότι η πρίζα λειτουργεί, δοκιμάζοντάς την με μια άλλη συσκευή, όπως μια λάμπα.</p> <p>Η πόρτα μπορεί να μην είναι κλειστή καλά: ανοίξτε και κλείστε ξανά.</p> <p>Ελέγξτε αν το απαιτούμενο πρόγραμμα είναι επιλεγμένο σωστά και το κουμπί έναρξης είναι πατημένο.</p> <p>Βεβαιωθείτε ότι το πλυντήριο δεν είναι σε κατάσταση παύσης.</p>
Υπάρχει διαρροή νερού στο πάτωμα κοντά στο πλυντήριο	<p>Αυτό μπορεί να οφείλεται σε διαρροή μεταξύ της βρύσης και της παροχής σωλήνων. Σε αυτή την περίπτωση, αντικαταστήστε και σφίξτε το σωλήνα και τη βρύση.</p> <p>Βεβαιωθείτε ότι το φίλτρο έχει κλείσει σωστά.</p>
Ο κάδος του πλυντηρίου δεν περιστρέφεται	<p>Εξαιτίας ενός μη σωστή κατανομή των ρούχων, το πλυντήριο ρούχων μπορεί:</p> <p>Να προσπαθεί να εξορροπήσει το φορτίο και να αυξήσει το χρόνο κατανομής.</p> <p>Να μειώσει την ταχύτητα της περιστροφής για να μειώσει τους κραδασμούς και το θόρυβο.</p> <p>Να αποκλείσει το στύψιμο για την προστασία της μηχανής.</p> <p>Βεβαιωθείτε ότι τα ρούχα είναι κατανεμημένα. Αν όχι, ξεμπερδέυστε τα, επανατοποθετήστε τα και κάντε επανεκκίνηση του προγράμματος.</p> <p>Αυτό θα μπορούσε να οφείλεται στο γεγονός ότι το νερό δεν έχει αδειάσει τελείως: περιμένετε μερικά λεπτά. Αν το πρόβλημα επιμένει, ανατρέξτε στο σφάλμα του τμήμα 3.</p> <p>Ορισμένα μοντέλα περιλαμβάνουν μια λειτουργία «όχι στύψιμο»: βεβαιωθείτε ότι δεν είναι ενεργοποιημένη.</p> <p>Βεβαιωθείτε ότι δεν είναι σε επιλογή που αλλάζει τη διαδικασία του στυψίματος.</p> <p>Η υπερβολική ποσότητα απορρυπαντικού θα μπορούσε να εμποδίσει την έναρξη του στυψίματος.</p>
Ισχυρές δονήσεις / ή θόρυβοι ακούγονται κατά τη διάρκεια της φυγοκέντρωσης	<p>Το πλυντήριο δεν μπορεί να σταθεροποιηθεί πλήρως: εάν είναι απαραίτητο, ρυθμίστε τα πόδια, όπως αναφέρεται στη συγκεκριμένη ενότητα.</p> <p>Βεβαιωθείτε ότι οι βίδες, τα ελαστικά στοπ και λάστιχα απόστασης έχουν απομακρυνθεί.</p> <p>Βεβαιωθείτε ότι δεν υπάρχουν ξένα σώματα μέσα στον κάδο (νομίσματα, μεντεσέδες, κουμπιά, κ.λπ. ...).</p>

Η εγγύηση του κατασκευαστή καλύπτει βλάβες που προκαλούνται από ηλεκτρικές ή μηχανικές βλάβες στο προϊόν που προκλήθηκαν από πράξη ή από παράλειψη του κατασκευαστή. Αν βρεθεί κάποια βλάβη που να οφείλεται σε εξωγενείς παράγοντες ή σε κακή χρήση ή ως αποτέλεσμα της μη σωστής εφαρμογής των οδηγιών χρήσης, αυτή θα αποκατασταθεί με επιβάρυνση του υπαιτίου.

Συνιστάται πάντα η χρήση γνήσιων ανταλλακτικών που είναι διαθέσιμα στα Εξουσιοδοτημένα Κέντρα Εξυπηρέτησης Πελατών μας.

Εγγύηση

Το προϊόν συνοδεύεται από εγγύηση, σύμφωνα με τους όρους και τις προϋποθέσεις που αναφέρονται στο πιστοποιητικό που το συνοδεύει. Το πιστοποιητικό εγγύησης πρέπει να είναι πλήρως συμπληρωμένο και αποθηκευμένο, έτσι ώστε, σε περίπτωση ανάγκης, να επιδειχθεί στο Εξουσιοδοτημένο Κέντρο Τεχνικής Υποστήριξης Πελατών.

Με την τοποθέτηση της σήμανσης **CE** σε αυτό το προϊόν, δηλώνουμε με δική μας ευθύνη, τη συμμόρφωση με το σύνολο όλων των απαιτήσεων της Ευρωπαϊκής Ένωσης για την ασφάλεια, υγεία και του περιβάλλοντος, που αναφέρονται στη νομοθεσία για αυτό το προϊόν.

Ο κατασκευαστής δεν φέρει καμία ευθύνη για τυχόν τυπογραφικά λάθη που μπορεί να εμπεριέχονται σε αυτό το βιβλίο οδηγιών. Ο κατασκευαστής διατηρεί το δικαίωμα να πραγματοποιήσει τις τροποποιήσεις που θα κρίνει αναγκαίες χωρίς να μεταβάλει τα κύρια χαρακτηριστικά της συσκευής.

Bedankt dat u voor dit product heeft gekozen. We zijn er trots op dat we het ideale product voor u en het beste complete assortiment huishoudelijke apparaten voor dagelijks gebruik kunnen bieden.

Lees deze handleiding zorgvuldig om op de juiste en veilige manier dit apparaat te gebruiken en voor nuttige tips over efficiënt onderhoud.



Gebruik alleen de wasmachine na het zorgvuldig lezen van deze instructies. Wij raden u aan altijd deze handleiding bij de hand te houden en in goede staat te houden voor iedere toekomstige eigenaar.

Elk product wordt geïdentificeerd door een unieke 16-cijferige code, ook wel het "serienummer" genoemd, gedrukt op de sticker op het apparaat (deur gebied) of in het envelopdocument bij het product. Deze code is een soort van specifieke product-idkaart die je nodig hebt om het te registreren en om de Customer Service Center te contacteren.

Milieu voorschriften



Dit apparaat is voorzien van het merkteken volgens de Europese richtlijn 2012/19/EU inzake Afdankte elektrische en elektronische apparaten (AEEA).

AEEA bevat zowel verontreinigende stoffen (die negatieve gevolgen voor het milieu kunnen veroorzaken) en basiscomponenten (die kunnen worden hergebruikt). Het is belangrijk AEEA te onderwerpen aan specifieke behandelingen, teneinde afval en alle verontreinigende stoffen op een correcte wijze te verwijderen en alle andere materialen te hergebruiken en recyclen. Individuen kunnen een belangrijke rol spelen

bij de garantie dat AEEA geen milieu-issuе wordt; het is essentieel om een aantal basisregels te volgen:

- AEEA mag niet worden behandeld als huishoudelijk afval;
- AEEA moet worden overgedragen aan de desbetreffende inzamelpunten beheerd door de gemeente of door geregistreerde bedrijven. In veel landen, voor grote AEEA, kan thuisophaling aanwezig zijn.

In veel landen, als u een nieuw apparaat koopt, kunnen de oude worden teruggegeven aan de dealer die het kosteloos moet afhalen op een één-op-één-basis, zolang het apparaat een gelijkwaardig type betreft en dezelfde functies heeft als de geleverde apparatuur.

Inhoudsopgave

1. **ALGEMENE VELIGHEIDSVORSCHRIFTEN**
2. **INSTALLATIE**
3. **WASMIDDELLADE**
4. **PRAKTISCHE TIPS**
5. **ONDERHOUD EN REINIGING**
6. **GBRUIKERSHANDLEIDING**
7. **BEDIENINGSELEMENTEN EN PROGRAMMA'S**
8. **PROBLEEM OPLOSSEN EN GARANTIE**

1. ALGEMENE VELIGHEIDS-VOORSCHRIFTEN

- Deze apparaten zijn bedoeld voor gebruik in huishoudelijke en soortgelijke toepassingen zoals:
 - Kantines voor medewerkers, in winkels, kantoren en andere werkomgevingen;
 - Boerderijen;
 - Door klanten in hotels, motels en andere residentiële soort omgevingen;
 - Bed and breakfast omgevingen.
- Een ander gebruik van dit toestel dan binnen de huishoudelijke omgeving of van de typische huishoudelijke functies, zoals commercieel gebruik door deskundigen of ervaren gebruikers, wordt uitgesloten, zelfs in de bovenstaande toepassingen. Als het apparaat wordt gebruikt op een wijze die onverenigbaar is met deze kan de levensduur van het apparaat en de garantie van de fabrikant vervallen. Eventuele schade aan het apparaat of andere schade of verlies ontstaan door gebruik dat niet in overeenstemming is met huishoudelijk gebruik (ook als ze gelokaliseerd is in een huishoudelijk milieu) worden niet geaccepteerd door de fabrikant in de ruimste mate toegestaan door de wet.
- Dit apparaat kan worden gebruikt door kinderen van 8 jaar en ouder en personen met verminderde lichamelijke, zintuiglijke of

verstandelijke vermogens of gebrek aan ervaring en kennis als ze onder toezicht staan of instructies krijgen over het gebruik van het apparaat op een veilige manier en de gevaren begrijpen.

Kinderen mogen niet met het apparaat spelen. Reiniging en onderhoud door de gebruiker wordt niet gedaan door kinderen zonder toezicht.

- Kinderen moeten onder toezicht staan om ervoor te zorgen dat ze niet met het apparaat spelen.
- Kinderen jonger dan 3 jaar moeten uit de buurt van het toestel worden gehouden, tenzij ze steeds onder toezicht staan.
- Als het netsnoer beschadigd is dan moet het vervangen worden door een speciaal snoer of een onderdeel dat verkrijgbaar is bij de fabrikant of diens service agent.
- Gebruik alleen de slang-sets meegeleverd met het apparaat voor de wateraansluiting (oude slang-sets niet hergebruiken).
- De waterdruk moet tussen 0,05 MPa en 0,8 MPa liggen.
- Zorg ervoor dat een tapijt de basis van de machine en de ventilatieopeningen niet kan blokkeren.

- Na de installatie moet het apparaat zodanig worden geplaatst dat de stekker bereikbaar is.
- De maximale toegestane hoeveelheid van de lading van droge kleren hangt af van het gebruikte model (zie bedieningspaneel).
- Om de productfiche te raadplegen verwijzen wij u door naar de fabrikant.
- Trek niet aan het snoer of het apparaat om de machine los te koppelen.
- Zorg ervoor dat er geen water in de trommel is vóór het openen van de deur.



WAARSCHUWING:
water kan hoge temperaturen bereiken tijdens de wascyclus.

Elektrische aansluitingen en veiligheidsinstructies

- De technische details (voedingsspanning en stroominvoer) worden aangegeven op het productplaatje
- Zorg ervoor dat het elektrisch systeem geaard is, voldoet aan alle toepasselijke wetgevingen en dat het stopcontact compatibel is met de stekker van het apparaat. In andere gevallen, zoek gekwalificeerde professionele hulp.
- Het gebruik van omzetters, meerdere aansluitingen of verlengsnoeren wordt sterk afgeraden.
- Alvorens de wasmachine te reinigen of te onderhouden, haal de stekker uit het stopcontact en draai de waterkraan uit.
- Stel de wasmachine niet bloot aan regen, direct zonlicht of andere weersomstandigheden.
- Bij het verplaatsen de wasmachine niet optillen aan de knoppen of wasmiddellade. Laat tijdens het transport nooit de deur rusten op de trolley. Wij adviseren dat twee mensen de wasmachine verplaatsen.
- In geval van storing en / of defect, schakelt u de wasmachine uit, sluit de kraan af en knoeit u niet met het apparaat. Onmiddellijk contact opnemen met het Customer Service Center en alleen originele onderdelen gebruiken. Het negeren van deze voorschriften kan gevaar brengen voor de veiligheid van de apparaten.

2. INSTALLATIE

- Draai de **2** of **4** schroeven (**A**) aan de achterkant los en verwijder de **2** of **4** schijven (**B**) zoals weergegeven in **figuur 1**.
- Sluit de **2** of **4** gaten met behulp van de pluggen die in de instructie-envelop zitten.
- Indien de wasmachine wordt **ingebouwd**, draai de **3** of **4** schroeven (**A**) los en verwijder de **3** of **4** schijven (**B**).
- Bij sommige modellen, zullen **1** of **meerdere** schijven in het apparaat vallen: naar voren kantelen van de wasmachine om ze te verwijderen. Sluit de gaten met de pluggen die in de envelop zitten.



WAARSCHUWING:
Hou verpakkingsmaterialen uit de buurt van kinderen.

- Plaats de 'dempplaat' aan de onderzijde zoals weergegeven in **figuur 2** (overeenkomstig het toestel moet u versie **A**, **B** of **C** overwegen).

Bij sommige modellen is deze handeling niet nodig, omdat de 'dempplaat' reeds aan de onderkant van het apparaat wordt geplaatst.

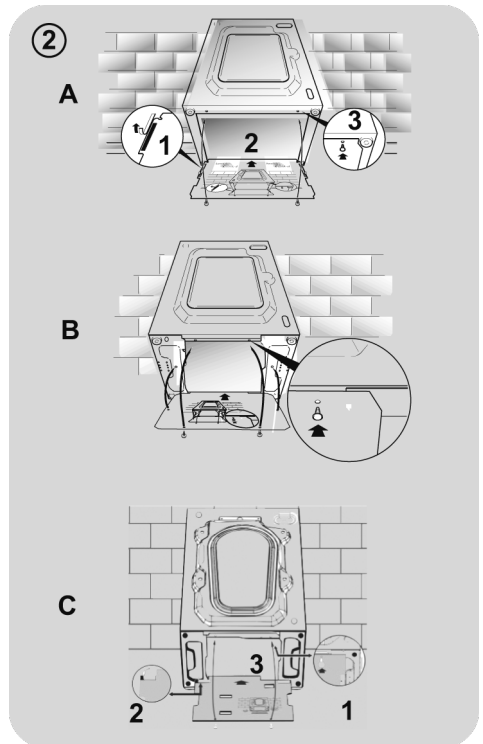
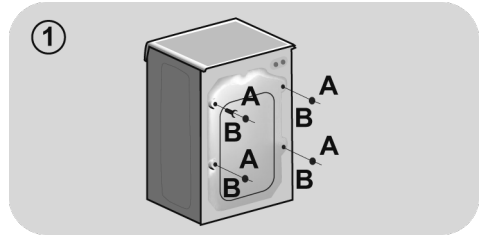

Hydraulische aansluitingen

- Sluit enkel de waterslang aan om de kraan, die werd geleverd met de machine (fig. 3). Hergebruik geen oude slang-sets.
- **SOMMIGE MODELLEN** kunnen een of meer van de volgende kenmerken hebben:

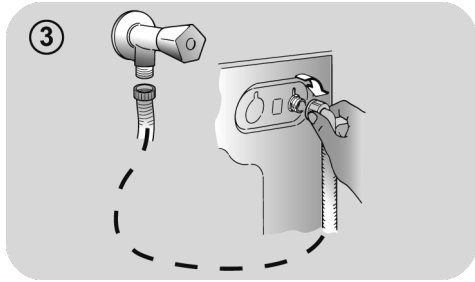

- **HOT & COLD (Fig. 4):** Het toestel kan worden aangesloten op warm en koud water voor hogere energiebesparing. Sluit de grijze buis aan de koude water kraan * en de rode naar de warm water kraan. De machine kan worden aangesloten op de koud water kraan alleen: in dit geval kunnen sommige programma's een paar minuten later starten.

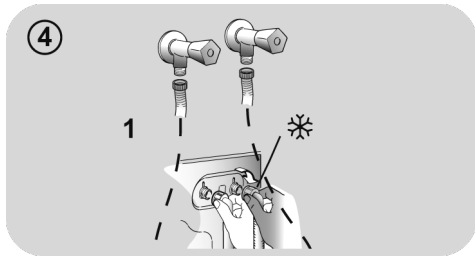

- **AQUASTOP (fig. 5):** een instelling op de toevoerbuï die de waterstroom stopt als de buis verouderd, in dit geval verschijnt een rode markering in het venster "A". De buis moet worden vervangen. Om de moer los te schroeven, drukt u op het one-way lock systeem "B".

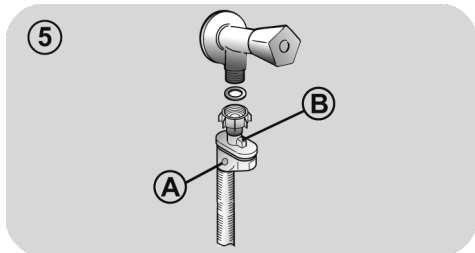

- **AQUAPROTECT - AANVOERBUIS MET BEWAKER (fig. 6):** Mocht water lekken uit de primaire interne buis "A", zal het transparante omhulsel "B" water bevatten die het mogelijk maakt de wascyclus te voltooien. Aan het einde van de cyclus dient u contact op te nemen met de klantenservice om de toevoerbuï te vervangen.

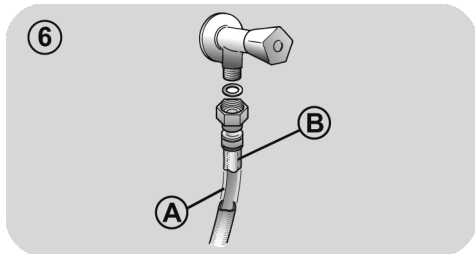

NL

Positie

- Als de wasmachine dichtbij een muur staat, let dan op dat de slang niet verbogen of gebroken is. Plaats de afvoerbuïs in de kuip of, bij voorkeur, sluit aan op een afvoer in de muur van minstens 50 cm hoog met een diameter groter dan de wasmachine slang (**fig. 7**).
- Nivelleer het apparaat met behulp van de voetjes zoals geïllustreerd in **figuur 8**:
 - a. Draai de moer met de klok mee om de schroef vrij te maken;
 - b. Draai de voet om te verhogen of te verlagen totdat deze de grond raakt en vast staat;
 - c. Vergrendel de voet, de schroeven in de moer, totdat ze aan de onderkant van de wasmachine vast staan.
- Steek de stekker in het stopcontact.



WAARSCHUWING:
contacteer het Customer Service Center indien het netsnoer aan vervanging toe is.

Installatie fouten worden niet gedekt door de fabrieksgarantie.

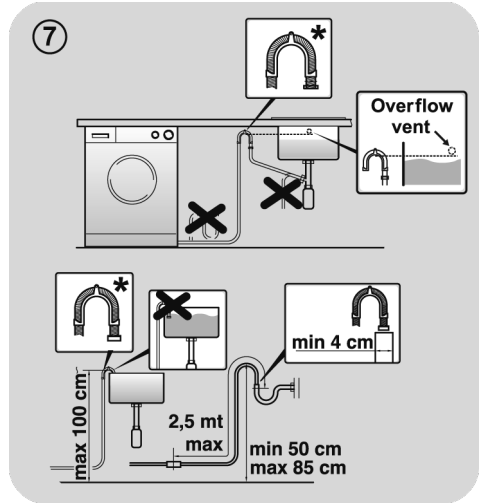

* APART VERKOCHT ACCESSOIRE

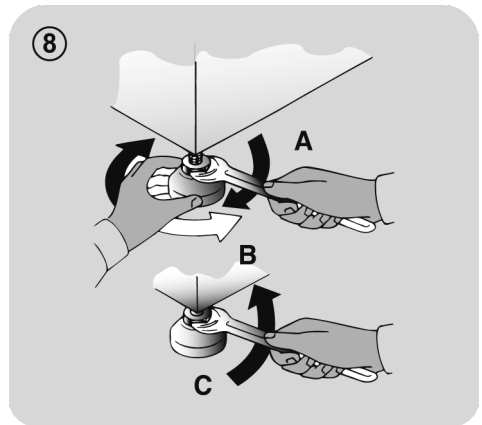

3. WASMIDDELLADE

De wasmiddellade bestaat uit 3 compartimenten zoals weergegeven in **figuur 9**:

- **Compartiment "1"**: voor het voorwasmiddel;
- **Compartiment "☼"**: voor speciale toevoegingen, wasverzachters, geuren, enz.;



WAARSCHUWING:

Gebruik enkel vloeibare producten, de wasmachine is ingesteld om additieven automatisch te doseren bij elke cyclus gedurende de laatste spoeling.

- **Compartiment "2"**: voor wasmiddel.

Een vloeibaar **wasmiddel cup** is ook voorzien **IN SOMMIGE MODELLEN** (fig. 10). Om het te gebruiken, plaatst u deze in **bakje "2"**. Op deze manier zal vloeibaar wasmiddel in de trommel komen op het juiste moment. De cup kan ook worden gebruikt voor bleekmiddel als het "spoel" programma is geselecteerd.



WAARSCHUWING:

sommige detergenten zijn niet ontworpen voor gebruik in de doseerlade maar zijn voorzien van hun eigen doseersysteem die direct wordt geplaatst in de trommel.

9

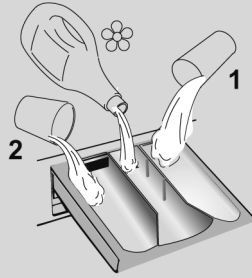

10

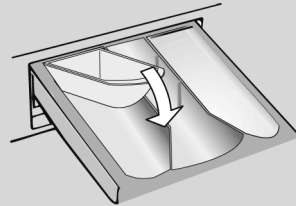

SOMMIGE MODELLEN zijn voorzien van Automatische dosering, die zorgt voor een precieze dosering van wasmiddel en wasverzachter. Zie voor meer informatie het specifieke gedeelte in het hoofdstuk **BEDIENINGSELEMENTEN EN PROGRAMMA'S**.

4. PRAKTISCHE TIPS

Laadtips

Wanneer je je was rangschikt, zorg ervoor dat:

- u metalen voorwerpen zoals haarspelden, spelden, munten, uit de was hebt geëlimineerd;
 - u kussenslopen hebt dichtgeknoopt, ritsen gesloten, losse riemen en linten van lange gewaden hebt gebonden;
 - u walsen van gordijnen hebt verwijderd;
 - u zorgvuldig de was-labels van de kleding hebt gelezen;
 - u alle hardnekkige vlekken met behulp van specifieke reinigingsmiddelen hebt verwijderd.
- u bij het wassen van tapijten, dekens of andere zware kleding, centrifugeren probeert te vermijden.
 - Alvorens wol te wassen, controleer aan de hand van het fabriekslabel of het kledingstuk in de machine mag gewassen worden.
 - Laat de deur van de machine een beetje open staan tussen de wasbeurten, om te voorkomen dat er nare geuren ontstaan.

Nuttig advies om te besparen

Tips om geld te besparen en geen schade aan te brengen aan het milieu wanneer u uw machine gebruikt.

- Laad de machine vol tot de hoogste inhoud die staat aangegeven in de programmatabel van ieder programma - hierdoor kunt u energie en water **BESPAREN**.
- Lawaai en achtergebleven vocht in het wasgoed worden beïnvloed door de centrifugesnelheid: sneller centrifugeren wordt geassocieerd met meer lawaai en minder achtergebleven vocht in het wasgoed.
- De programma's die het meest efficiënt het gebruik van water en energie combineren, zijn meestal de programma's die langer duren en een lagere temperatuur hebben.

Maximaliseer de hoeveelheid wasgoed

- Bereik het beste gebruik van energie, water, wasmiddel en tijd door gebruik te maken van de aanbevolen maximale lading. Bespaar tot 50% energie door het wassen van een volle lading in plaats van 2 gedeeltelijke ladingen.

Is een voorwas nodig?

- Enkel voor sterk vervuild wasgoed! **BESPAAR** wasmiddel, tijd, water en 5 tot 15% energie door Voorwas niet te selecteren voor licht tot normaal vervuild wasgoed.

Is wassen op een hoge temperatuur noodzakelijk?

- Behandel vlekken voor met vlekkenverwijderaar of laat ingedroogde vlekken inweten in water alvorens het te wassen dit om een heet wasprogramma te voorkomen. Spaar energie door het gebruik van lage temperatuur bij het wasprogramma.

Voordat u een droogprogramma gebruikt (WAS-DROGERS)

- Bespaar energie en tijd door een hoog toerental te selecteren zodat het watergehalte in de kledij vermindert alvorens een droogprogramma te gebruiken.

Het wasmiddel doseren

Hieronder staat een **korte gids** met tips en advies **voor het gebruik van wasmiddel**.

- Gebruik alleen wasmiddelen die geschikt zijn voor wasmachines.
- Selecteer uw wasmiddel afhankelijk van het type stof (katoen, fijne was, synthetische stoffen, wol, zijde, enz.), de kleur, het soort vuil en de mate van vervuiling en de geprogrammeerde wastemperatuur.
- Om de juiste hoeveelheid wasmiddel, wasverzachter of andere additieven te gebruiken, moet u altijd nauwkeurig de instructies van de fabrikant volgen: **door de machine op de juiste manier te gebruiken met de juiste dosis, kunt u verspilling voorkomen en de invloed op het milieu verminderen.**

Bij het wassen van zeer vuile witte was, raden wij u aan katoenprogramma's van 60°C of hoger te gebruiken en een normaal waspoeder (zwaar) met bleekmiddel die bij gemiddelde/hoge temperaturen uitstekende resultaten opleveren.

Voor wasbeurten tussen 40°C en 60°C moet het detergent geschikt zijn voor het type stof en de mate van vervuiling. Normale poeders zijn geschikt voor "witte" of kleurvasten stoffen met een hoge vervuiling, terwijl vloeibare wasmiddelen of "kleur te beschermen" poeders zijn geschikt voor gekleurd textiel met lichte vervuiling.

Voor het wassen bij temperaturen onder 40°C adviseren wij het gebruik van vloeibare reinigingsmiddelen of reinigingsmiddelen specifiek gelabeld als zijnde geschikt voor lage temperatuur wasbeurten.

Voor het wassen van wol of zijde, gebruik alleen wasmiddelen die speciaal zijn ontwikkeld voor deze stoffen.

- Te veel wasmiddel geeft overmatige schuimvorming, waardoor de cyclus niet goed kan worden uitgevoerd. Het schuim kan ook de kwaliteit van het wassen en spoelen beïnvloeden.

Het gebruik van ecologische detergents zonder fosfaten kan de volgende effecten hebben:

- **Troebeler spoelwater:** Dit effect is gekoppeld aan de geschorste zeolieten die geen negatieve effecten hebben op de centrifuge efficiëntie.
- **Wit poeder (zeoliet) op het wasgoed aan het einde van het programma:** het is gebruikelijk dat het poeder niet wordt geabsorbeerd door de stof maar verandert de kleur niet.
- **Schuim in het water bij het laatste spoelwater:** dit wijst niet noodzakelijk op slecht spoelen.
- **Overvloedig schuim:** Dit is vaak te wijten aan de anionische oppervlakte-actieve stoffen in de detergents die moeilijk te elimineren zijn. In dit geval niet opnieuw spoelen om de effecten te elimineren: het zal niet helpen.

Als het probleem blijft bestaan of wanneer u denkt dat er een defect is, neem dan zo snel mogelijk contact op met een officieel servicecentrum.

5. ONDERHOUD EN REINIGING

Door uw machine op de juiste manier te verzorgen, kunt u ervoor zorgen dat hij langer meegaat.

De buitenkant van de machine reinigen

- Haal de stekker van de machine uit het stopcontact.
- Reinig de buitenkant van de machine, met een vochtige doek en **ZONDER SCHURENDE MIDDELEN, ALCOHOL EN/OF OPLOSMIDDELEN TE GEBRUIKEN.**

Lade reinigen

- Het wordt aanbevolen om de wasmiddellade regelmatig te reinigen om ophoping van wasmiddelresten en resten van toevoegingen te voorkomen.
- Haal de lade voorzichtig maar stevig uit de machine.
- Reinig de lade onder stromend water en breng hem weer aan op zijn plaats.

BIJ MODELLEN MET AUTOMATISCH DOSEERSYSTEEM VOOR VLOEIBAAR WASMIDDEL EN WASVERZACHTER:

Voordat u verdergaat met de reiniging moeten alle compartimenten leeg zijn.

- Trek de lade helemaal naar buiten door op de ontgrendelknop te drukken; **let op lekkage van wasmiddelresten.**

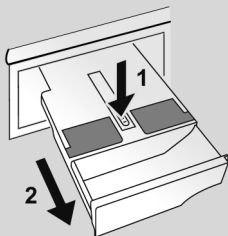

- Vul de lade met heet water.

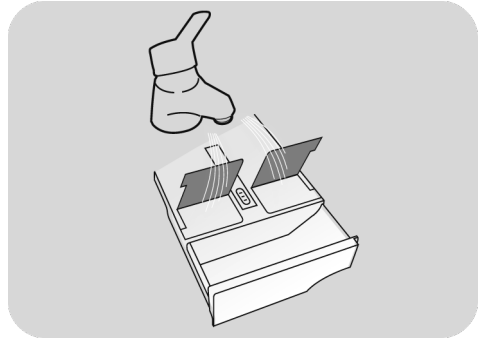

- Schud met de lade zodat het water in alle compartimenten komt.

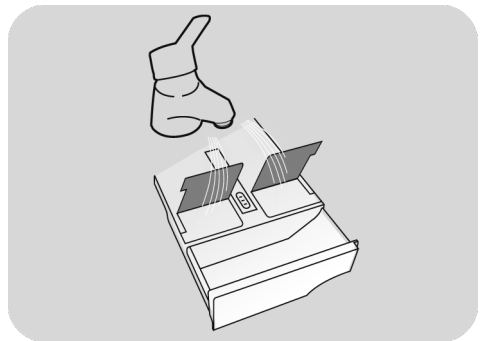

- Verwijder het teveel aan water en breng de lade weer helemaal aan in de machine.

! WAARSCHUWING:

Gebruik **GEEN** zure producten (bijvoorbeeld azijn) of agressieve schoonmaakmiddelen om de lade schoon te maken. Daardoor zouden de afdichtingen en/of interne delen van het apparaat beschadigd kunnen raken.

Het pompfilter reinigen

- Het apparaat heeft een speciaal filter dat grotere resten opvangt die het afvoersysteem zouden kunnen verstopen, zoals knopen of munten (overweeg afhankelijk van het model, versie A of B).

We raden aan om het filter 5 of 6 maal per jaar te controleren en te reinigen.

- Haal de stekker van de machine uit het stopcontact.
- Alvorens de filter los te schroeven, raden wij u aan eronder een absorberende doek te plaatsen om de vloer droog te houden.
- Draai de filter tegen de klok in tot de stop in de verticale positie staat.
- Verwijder en reinig het filter, wanneer u klaar bent, plaats deze terug door deze rechtsonder te draaien.
- Herhaal de vorige stappen in omgekeerde volgorde om alle onderdelen weer in elkaar te zetten.

Suggesties voor het verplaatsen of bij langdurig ongebruik

- Als de machine lange tijd in een niet-verwarmde ruimte wordt gehouden, moeten alle waterresten volledig uit de leidingen worden verwijderd.
- Haal de stekker van de machine uit het stopcontact.
- Neem de slang los van de riem en laat zakken, voer het water volledig af in een kom.
- Bevestig de afvoerbuis met de riem zodra u klaar bent.

BIJ MODELLEN MET AUTOMATISCH DOSEERSYSTEEM VOOR VLOEIBAAR WASMIDDEL EN WASVERZACHTER:

als het nodig is om de machine te kantelen of verplaatsen, verwijder dan eerst de wasmiddellade en houd de machine horizontaal om eventuele lekkage te voorkomen.

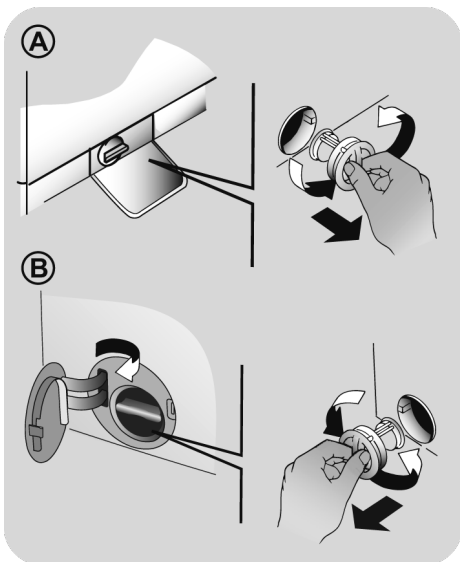

6. GEBRUIKERSHANDLEIDING

Deze wasmachine past automatisch het niveau van het water aan in functie van het type en de hoeveelheid wasgoed. Dit systeem geeft een vermindering van het energieverbruik en een merkbare vermindering van de wastijd.

Programmakeuze

- Zet de wasmachine aan en selecteer het gewenste programma.
- Stel de wastemperatuur indien nodig in en druk op de gewenste "optie" knoppen.
- Druk op de **START/PAUZE** toets om te beginnen wassen.

Als de stroom uitvalt wanneer de machine in werking is, begint de machine wanneer de stroom wordt hersteld opnieuw bij het begin van de fase waarin hij was wanneer de stroom uitviel.

- Aan het einde van het wasprogramma verschijnt de boodschap "End" op het scherm of, bij sommige modellen, zullen alle wasfase-indicatorlampjes gaan branden.

Wacht tot het lampje DEUR BEVEILIGING uit is gegaan voordat je de deur opent.

- Schakel de wasmachine uit..

Voor elke vorm van wassen, zie de programmatabel en volg de handelingen zoals aangegeven.

Technische gegevens

Druk hydraulische pomp:
min 0,05 Mpa / max 0,8 Mpa

Centrifuge:
Raadpleeg de kenplaat.

Aansluitwaarde/Stroomsterkte van de zekering/Netspanning:
Raadpleeg de kenplaat.

7. BEDIENINGSELEMENTEN EN PROGRAMMA'S

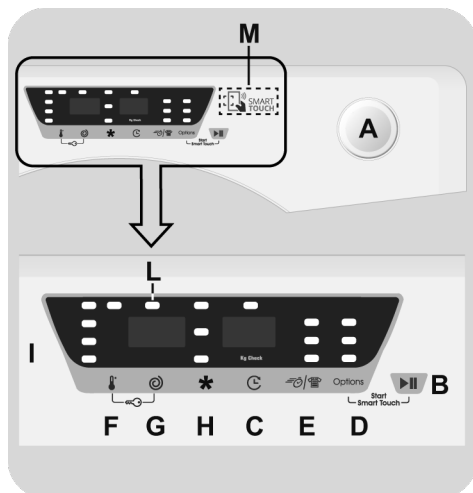

*  of  afhankelijk van model

- A Programma selectieknop met UIT positie (OFF)**
- B START/PAUZE knop**
- C UITGESTELDE START knop**
- D OPTIES knop**
- E SNEL / VLEKKENNIVEAU knop**
- F TEMPERATUUR SELECTIE knop**
- G CENTRIFUGE SELECTIE knop**
- H STOOM knop**
(alleen op bepaalde modellen)
- H NIGHT & DAY knop**
(alleen op bepaalde modellen)
- D+B START SMART TOUCH**
- F+G KNOPPENVERGRENDELIN**
- I Digitale display**
- L DEUR BEVEILIGING Indicatorlampje**
- M SMART TOUCH-gebied**



WAARSCHUWING:

Raak het scherm niet aan tijdens het insteken van de stekker omdat de machine het systeem instelt tijdens de eerste seconden van het opstarten: als u het scherm aanraakt, kan de machine niet naar behoren werken. In dit geval verwijdert u de stekker, en herhaalt u de handeling.

Programma selectieknop met UIT positie (OFF)

Wanneer u de programmakiezer draait, licht het display op en toont de instellingen van het gekozen programma. Voor energiebesparing zal aan het einde van de cyclus of na een periode van inactiviteit, het display niveau contrast verlagen.

NB: Om de machine uit te schakelen, draait u de programmakiezer op de stand UIT.

- Druk op **START/PAUZE** knop om de geselecteerde cyclus te starten.
- Eens het programma is geselecteerd blijft de programmakiezer op het geselecteerde programma tot het einde van de cyclus.
- Wanneer het woord "**End**" verschijnt op de display en het lampje **DEUR BEVEILIGING** op off staat, is het mogelijk om de deur te openen.
- Schakel de wasautomaat uit door de keuzeknop op **UIT** te zetten.

De programmakiezer moet teruggeplaatst worden naar de **UIT** positie op het einde van de cyclus of voorafgaand aan een volgend programma alvorens een nieuwe cyclus te starten.

START/PAUZE knop

Sluit de deur **ALVORENS** op de **START/PAUZE** knop te drukken.

- Druk hier om de geselecteerde cyclus te starten.

Wanneer de **START/PAUZE** knop is ingedrukt kan het starten enkele seconden duren.

DE MACHINE IN PAUZE STELLEN

- Mantenha o botão **INÍCIO/PAUSA** premido durante cerca de **2** segundos (alguns indicadores de luz e o visor de tempo restante piscam, mostrando que a máquina está parada).

Omwille van de veiligheid kan de deur tijdens bepaalde fasen van de wascyclus alleen worden geopend als het waterpeil onder de onderste rand van de deur staat en de temperatuur minder dan **45°C** is. Als deze voorwaarden zijn voldaan, moet u wachten tot het lampje **DEUR BEVEILIGING** uit gaat voordat u de deur opent.

- Druk opnieuw op de toets **START/PAUZE** om het programma te hervatten vanaf het punt waar het programma was onderbroken.

HET PROGRAMMA ANNULEREN

- Om het programma te annuleren, stelt u de schakelaar in de **UIT** stand.
- Wacht **2 minuten** tot de veiligheid van de deur is ontgrendeld.

UITGESTELDE START knop

- Met deze knop kunt u de start van de wascyclus voorprogrammeren tot **24 uur**.

- Om de start uit te stellen volg de volgende procedure:

- Stel het gewenste programma in.
- Druk 1 keer op de knop om te activeren (**h00** verschijnt op het display), druk nog een keer om **1 uur** uit te stellen (**h01** verschijnt op het display). De vooraf ingestelde vertraging stijgt telkens met **1 uur** bij elke druk op de knop tot maximaal **24u**. Daarna verschijnt terug **0u**.
- Bevestig door op de **START/PAUZE** knop te drukken. Het aftellen begint en wanneer het klaar is zal het programma automatisch starten.

- Het is mogelijk om de uitgestelde start te annuleren door de programmakiezer op **UIT** te zetten.

Als de stroom uitvalt wanneer de machine in werking is, begint de machine wanneer de stroom wordt hersteld opnieuw bij het begin van de fase waarin hij was wanneer de stroom uitviel.

De volgende opties moeten worden geselecteerd voordat u op de START/PAUZE-knop drukt.

OPTIES knop

Met deze knop kunt u kiezen tussen drie verschillende opties:

- VOORWAS

- Met deze optie kan u de kleding voorwassen, dit is zeer praktisch bij het wassen van heel vuile kleding (kan enkel bij sommige programma's gebruikt worden, zoals aangeduid in de lijst met programma's).
- Wij raden u aan om enkel 20% van de aanbevolen hoeveelheid die aangeduid staat op het wasmiddel te gebruiken.

- AQUAPLUS

- Met deze optie (alleen beschikbaar bij bepaalde programma's) kan u de kleding wassen in een veel grotere hoeveelheid water gecombineerd met een aangepaste werking centrifugecycli, waar het water wordt gevuld en geleegd. Op die manier zal je kledingstukken schoonmaken en spoelen tot in de perfectie, zodat het wasmiddel perfect oplost en zorgt voor een efficiënte reiniging.
- Deze functie is ontwikkeld voor mensen met een delicate en gevoelige huid, die bij een minimum aan resterend wasmiddel irritaties of allergieën kunnen krijgen.

- We adviseren ook om deze functie te gebruiken voor zeer vuile kinderkledij, waarvoor veel wasmiddel is gebruikt, of voor artikelen bestaande uit badstof waarvan de vezels meestal de neiging hebben om het detergent vast te houden.

- HYGIËNE+

Deze functie kan alleen geactiveerd worden bij een temperatuur van 60°C, en zorgt ervoor dat u uw kleren kunt wassen terwijl de temperatuur gedurende de hele was hetzelfde blijft.

Wanneer een functie is geselecteerd die niet geschikt is voor het geselecteerde programma, dan zal het indicatielampje eerst knipperen en dan uitgaan.

SNEL / VLEKKENNIVEAU knop

Met deze knop kunt u kiezen tussen twee verschillende opties, afhankelijk van het gekozen programma.

- SNELWAS

Deze knop wordt actief wanneer u het **SNEL**-programma selecteert (**14/30/44 Min.**). U kunt hiermee de wastijd instellen op een van de drie aangegeven tijden.

- VLEKKENNIVEAU

- Zodra het programma geselecteerd is wordt de wastijd voor dit programma automatisch getoond.
- Met deze functie kunt u kiezen tussen drie niveaus van wasintensiteit, waarbij de lengte van het programma wordt aangepast aan hoe vuil de stof is geworden (deze functie kan slechts bij een aantal programma's geselecteerd worden, zoals aangegeven in de programmatabel).

TEMPERATUUR SELECTIE knop

- Met deze knop kunt u de wastemperatuur wijzigen.
- Om de stof te beschermen is het niet mogelijk om de temperatuur hoger in te stellen dan de maximumtemperatuur voor ieder programma.
- Wanneer u een koude was wilt draaien dan moeten alle indicators uitstaan.

CENTRIFUGE SELECTIE knop

- Door op deze knop te drukken kunt u de centrifugesnelheid aanpassen of centrifugeren uitschakelen als u dat wenst.
- Als het label op de kleding geen specifieke informatie bevat, is het mogelijk om de maximale centrifugesnelheid te gebruiken die het wasprogramma aangeeft.

Om schade aan de stof te voorkomen, is het niet mogelijk om de snelheid van een programma hoger in te stellen dan de maximumsnelheid.

- Om het centrifugeprogramma opnieuw te activeren, drukt u op de knop totdat u de snelheid heeft bereikt die u wilt instellen.
- Het is mogelijk om de snelheid aan te passen zonder de machine te pauzeren.

Een te hoog gehalte wasmiddel kan een teveel aan schuim veroorzaken. Als het apparaat te veel schuim detecteert, dan kan het de centrifugeerfase overslaan of de waterconsumptie verhogen.

Dit apparaat is voorzien van een speciaal elektronisch mechanisme dat het centrifugeerprogramma annuleert wanneer de lading uit balans is. Dit vermindert geluid en trillingen in de machine en verlengt de levensduur.

STOOM knop

(alleen op bepaalde modellen)

- Met deze optie kan aan enkele wasprogramma's (zie de programmatabel) een specifieke stoombehandeling worden toegevoegd.
- De stoomfunctie werkt op het natte wasgoed zodat kreukels minder sterk worden en er minder tijd nodig is voor het strijken.
- De vezels worden geregenereerd en verfrist zodat onaangename geuren uit het wasgoed worden geëlimineerd.
- Voor elk programma is een speciale stoombehandeling ontwikkeld, om elk soort textiel zo goed mogelijk te wassen en de kleur van het wasgoed te behouden.

Deze optie moet worden geselecteerd voordat u op de START/PAUZE-knop drukt.

NIGHT & DAY knop

(alleen op bepaalde modellen)

- Deze optie verlaagt de snelheid van het centrifugeren tussen de fases tot 400 rpm, waar mogelijk, verhoogt het water

level tijdens het spoelen en laat de was in het water staan na de laatste spoeling, op deze manier behoudt de vezel zijn flexibiliteit.

- Als het water blijft staan in de trommel na het spoelen, zal op het scherm een lichtje verschijnen dat aanduidt dat de machine in stilstand staat.
- Deselect deze optie om het wasprogramma af te sluiten met het drogen van de kleding (dit kan versneld of geannuleerd worden met de juiste knop) en te beëindigen.
- Dankzij de elektronische controle, wordt het water tijdens de tussenfases in stilte weggezogen, hierdoor is deze optie heel gemakkelijk om 's nachts te wassen.

Deze optie moet worden geselecteerd voordat u op de START/PAUZE-knop drukt.

START SMART TOUCH

Tegelijkertijd de knoppen **START/PAUZE** en **OPTIES** indrukken maakt het mogelijk om de cyclus te starten die reeds door de App is gedownload naar de **Smart Touch** positie en die eerder is geselecteerd door middel van de programmaknop (zie de speciale sectie van de gebruikershandleiding).

KNOPPENVERGREDELING

- Door ongeveer **3 seconden** tegelijkertijd de knoppen **TEMPERATUUR SELECTIE** en **CENTRIFUGE SELECTIE** ingedrukt te houden, kunt u de knoppen vergrendelen. Zo kunt u voorkomen dat er per ongeluk wijzigingen aan het programma worden aangebracht tijdens het wasprogramma.
- De knoppenvergrendeling kan geannuleerd worden door de twee knoppen opnieuw in te drukken of door het apparaat uit te schakelen.

Digitale Display

Op de display kunt u permanent aflezen wat de status is van de machine.

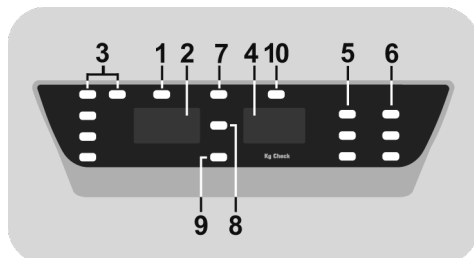

1) BEVEILIGING DEUR GETUIGENLAMPJE

- Het symbool geeft weer dat de deur vergrendeld is.

Sluit de deur ALVORENS op de START/PAUZE knop te drukken.

- Als **START/PAUZE** is ingedrukt met de deur gesloten, dan zal de indicator een paar keer pinken en dan oplichten.

Als de deur niet goed gesloten is, zal de indicator 7 seconden lang blijven pinken, daarna zal het programma automatisch beëindigd worden. In dit geval, sluit u de deur goed en drukt u op START/PAUZE.

- Wacht tot het lampje **DEUR BEVEILIGING** uit is gegaan voordat je de deur opent.

2) CENTRIFUGE SNELHEID

Dit geeft de centrifuge snelheid van het geselecteerde programma weer, die kan gewijzigd worden of toegestaan met de gerelateerde knop.

3) TEMPERATUUR SELECTIE INDICATORLAMPJES

Dit laat de wastemperatuur zien van het geselecteerde programma. Deze kan gewijzigd worden door de relevante knop in te drukken (indien toegestaan voor het programma). Als u een koude was wilt draaien, moeten alle indicatoren uitstaan.

4) CYCLUS DUURTIJD

- Wanneer een programma wordt geselecteerd zal automatisch op het display de cyclusduur verschijnen, die kan variëren afhankelijk van de geselecteerde opties.
- Zodra het programma gestart wordt, blijft u voortdurend op de hoogte van de resterende tijd tot het einde van de wasbeurt.
- Het apparaat berekent de tijd tot het einde van het geselecteerde programma op basis van een standaard belasting tijdens de cyclus, het apparaat corrigeert de tijd volgens de omvang en samenstelling van de lading.

5) VLEKKEN LEVEL INDICATORLAMPJES

- Als u een programma heeft geselecteerd, zal er automatisch een lichtje branden bij het vlekken level van dat programma.
- Als u een ander vlekken level selecteert zal het relevante lichtje oplichten.

6) OPTIES INDICATORLAMPJES

Het indicatielichtje geeft de optie weer dat u geselecteerd heeft met de gerelateerde knop.

7) KNOPPENVERGREDELINGSLAMPJE

Dit lampje laat zien dat de knoppenvergrendeling is ingeschakeld.

8) Wi-Fi (bij sommige modellen)

- Bij de modellen met de Wi-Fi optie, zal dit symbool weergegeven dat de Wi-Fi aanstaat.
- Voor alle informatie over de functionaliteit en de instructies voor een eenvoudige configuratie van de Wi-Fi, verwijzen wij u naar de sectie "**Download**" op <http://simplyfiservice.candy-hoover.com>.

9) STOOM INDICATORLAMPJE (alleen aanwezig op sommige modellen)

Het lampje geeft de selectie aan van de toepasselijke optie.

9) GEMAKKELIJK STRIJKEN INDICATORLAMPJE (alleen aanwezig op sommige modellen)

Het lampje geeft de selectie aan van de toepasselijke optie.

10) Kg Detector (functie alleen actief op sommige programma's)

- Tijdens de eerste minuten van het wasprogramma, zal het symbool "**Kg Detector**" opgelicht blijven terwijl de intelligent sensor de was zal wegen, en de juiste wastijd, de hoeveelheid water en het vermogen zal aanpassen.
- Tijdens elke wasfase zorgt de "**Kg Detector**" ervoor dat de hoeveelheid was in de trommel wordt weergegeven, en tijdens de eerste minuten van het wasprogramma:
 - de juiste hoeveelheid water wordt toegevoegd;
 - de duur van het wasprogramma wordt bepaald;
 - het spoelen wordt gecontroleerd naargelang de stoffen die worden gewassen;
 - het aantal toeren wordt aangepast aan het type stof dat wordt gewassen.
 - de aanwezigheid van lederen stoffen wordt herkend, en de hoeveelheid water wordt verhoogd tijdens het spoelen, indien nodig.
 - de centrifuge snelheid wordt aangepast aan de hoeveelheid was om een gebrek aan evenwicht te vermijden.

SMART TOUCH

Dit apparaat is uitgerust met **Smart Touch**-technologie, waardoor het, door middel van de smartphone-App, kan communiceren met smartphones die beschikken over een Android-besturingssysteem en een NFC-functie (Near Field Communication).

- Download de **Candy simply-Fi**-applicatie op uw smartphone.

De **Candy simply-Fi** App is beschikbaar voor tablets en smartphones met zowel Android als iOS. Maar alleen met Android-apparaten met NFC-technologie kunt u het maximale uit de Smart Touch-technologie halen. Zie onderstaand schema:

Android-smartphone met NFC-technologie	Interactie met het apparaat + inhoud
Android-smartphone zonder NFC-technologie	Alleen inhoud
Android Tablet	Alleen inhoud
Apple iPhone	Alleen inhoud
Apple iPad	Alleen inhoud

De bediening en het beheer van het apparaat d.m.v. de App is alleen mogelijk als u in de buurt bent van het apparaat: bediening op afstand is niet mogelijk (bv.: vanuit een andere kamer of van buiten het huis).

FUNCTIES

Dit zijn de belangrijkste functies van de App:

- **Stem assistentie** – Helpt bij de keuze van het juiste wasprogramma met slechts drie spraakcommando's (kleren/stof, kleur, vlekkeniveau)

- **Cycli** – Voor het downloaden en gebruiken van nieuwe programma's.
- **Smart Care** – Speciale programma's voor controle apparaat, Auto-Clean-functie en hulp bij problemen oplossen.
- **Mijn statistieken** – Wasstatistieken en tips voor efficiënter gebruik van de machine.

Voor informatie over de mogelijkheden van Smart Touch en een DEMO van de App kijkt u op:
www.candysmarttouch.com

SMART TOUCH GEBRUIKEN

EERSTE GEBRUIK – Registreren apparaat

Zoek en activeer de NFC-functie in het menu "**Wireless & Netwerken**" in het "**Instellingen**"-menu van uw Android-smartphone.

Het activeerproces van de NFC-functie verschilt per model en per versie van Android. Raadpleeg de handleiding van uw smartphone voor meer informatie.

- Zet de knop van het apparaat op de **Smart Touch**-positie om de sensor op het dashboard in te schakelen.
- Open de App, maak een gebruikersprofiel aan en registreer uw apparaat door de instructies op het scherm of de "**Snelgids**"-handleiding op de machine te volgen.

Meer informatie, veelgestelde vragen, en een video over registreren vindt u op:
www.candysmarttouch.com/how-to

NA HET EERSTE GEBRUIK

- Wanneer u het apparaat wilt beheren met de App moet u altijd de **Smart Touch**-modus inschakelen door de knop naar de juiste stand te draaien.
- Wees zeker dat u uw GSM heeft ontgrendeld (voor een mogelijke stand-by modus) en dat u uw NFC-functie geactiveerd heeft; anders volgt u de vorige aangehaalde stappen.
- Wanneer u gaat wassen: doe was en wasmiddel in de machine en sluit de deur.
- Selecteer de gewenste functie in de App (bv.: een programma starten, Controleprogramma laden, statistieken bijhouden, etc...).
- Volg de instructies op uw GSM-display, **HOUD**, zoals gevraagd door de app **UW GSM OP** het **Smart Touch** logo dat zich op het bedieningspaneel bevindt.

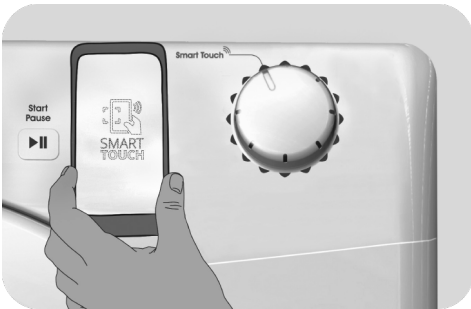

- Met het oog op het heropstarten van een cyclus, die reeds in de stand **Smart Touch** werd gedownload, schakel dan de draaiknop om tot de gelijknamige positie en druk tegelijkertijd op de knoppen **START/PAUZE** en **OPTIES**, zoals weergegeven op het bedieningspaneel.

OPMERKINGEN:

Plaats uw smartphone met de NFC-sensor op de achterkant ter hoogte van het Smart Touch-logo op uw apparaat (zie afbeelding hieronder).

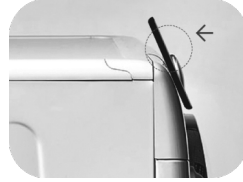

Als u de positie van uw NFC-antenne niet weet, beweeg de smartphone in een cirkelvormige beweging over het Smart Touch-logo totdat de App de verbinding bevestigt. Om de overdracht van data succesvol te laten verlopen is HET ESSENTIEEL OM UW SMARTPHONE OP HET BEDIENINGSPANEEL TE HOUDEN TIJDENS DE PAAR SECONDEN VAN DE PROCEDURE; een bericht op het toestel zal u informeren over de juiste uitkomst van de operatie en advies wanneer het mogelijk is om de smartphone weg te halen.

Telefoonhoesjes of metalen stickers op uw smartphone kunnen de gegevensverbinding tussen apparaat en telefoon beïnvloeden. Verwijder deze indien nodig.

De vervanging van enkele onderdelen van uw smartphone (bvb. Achterkant, batterij, etc...) met niet originele stukken zou kunnen resulteren in een NFC antenne verwijdering, waardoor het volledig gebruik van de App voorkomen wordt.

Programma tabel

PROGRAMMA		kg (MAX.) *											°C	1)		
		(zie bedieningsscherm)												2	1	1
		5	6	7	8	9	10	11	12	13	14	(MAX.)	2			
		kg	kg	kg	kg	kg	kg	kg	kg	kg	kg					
	HYGIËNE KATOEN 90° 2) 4)	5	6	7	8	9	10	11	12	13	14	90°	●	●	(●)	
	HYGIËNE GEMENGD 60°	3,5	4	4,5	5,5	6	6,5	7	8	8	8,5	60°	●	●		
	HYGIËNE SNEL 59'	1,5	2	2	2	2	2	2	2	2	2	60°	●	●		
	EXTRA SPOELING	-	-	-	-	-	-	-	-	-	-	-	△	●		
	PERFECTE KATOEN 59' 4)	2,5	3	3,5	4	4,5	5	5,5	6	6,5	7	40°	●	●		
	14'	1	1	1	1,5	1,5	1,5	1,5	2	2	2	30°	●	●		
	30'	1,5	2	2,5	2,5	2,5	2,5	2,5	3	3	3	30°	●	●		
	44'	3	3	3,5	3,5	3,5	3,5	3,5	4	4	4	40°	●	●		
	SYNTHETISCHE STOFFEN 2) 4)	2,5	3	3,5	4	4,5	5	5,5	6	6,5	7	60°	●	●	(●)	
	AFVOEREN + CENTRIFUGEREN	-	-	-	-	-	-	-	-	-	-	-				
	WOL/HANDWAS	1	1	1	2	2	2	2	2,5	2,5	2,5	30°	●	●		
	DELICAAT 4)	2	2	2,5	2,5	2,5	2,5	2,5	3	3	3,5	40°	●	●		
	GEKLEURD 40° 2) 4)	3,5	4	4,5	5,5	6	6,5	7	8	8	8,5	40°	●	●		
	20°C 2) 4)	5	6	7	8	9	10	11	12	13	14	20°	●	●		
	ECO 40-60 2)	5	6	7	8	9	10	11	12	13	14	60°	●	●		
	KATOEN 2) 4)	5	6	7	8	9	10	11	12	13	14	90°	●	●	(●)	

Smart Touch

Instelbare functie van de knop die u moet selecteren om te communiceren met de smartphone-App en om de wasprogramma's te downloaden (zie ook het corresponderende hoofdstuk). In de fabriek wordt het standaardprogramma Auto-Clean (Automatisch Schoonmaken) ingesteld; het programma om de machine schoon te houden.

Lees deze opmerkingen nauwkeurig:

* De maximale toegestane hoeveelheid van de lading van droge kleren hangt af van het gebruikte model (zie bedieningspaneel).

△ (Alleen voor modellen met vloeibaar wasmiddel compartiment)

Wanneer slechts een beperkt aantal artikelen vlekken hebben die behandeling met vloeibare bleekmiddelen vereisen, kunnen vlekken vooraf verwijderd worden in de machine.

Giet het bleekmiddel in de vloeibaar reservoir, zie compartiment "2" in de wasmiddellade, en stel het speciale programma EXTRA SPOELING in. Wanneer deze fase is beëindigd, schakel het apparaat uit, voeg de rest van de stoffen toe en ga verder met een normale was op het meest geschikte programma.

- Alleen als de VOORWAS optie geselecteerd is (beschikbare programma's met VOORWAS optie).
- 1) Bij het selecteren van een programma wordt op het scherm de aanbevolen wastemperatuur getoond. Deze kan gewijzigd worden (indien toegestaan voor het programma) door de corresponderende knop te gebruiken. Het is niet mogelijk om de temperatuur te verhogen boven de maximum toegestane temperatuur.
- 2) Om de duur van het wasprogramma en de intensiteit te veranderen gebruikt u de VLEKKENNIVEAU knop.
- 3) Selecteer één van de drie snelle programma's beschikbaar 14', 30' en 44' met de SNEL-knop.
- 4) Beschikbare stoomfunctie (alleen op modellen met deze optie).

INFORMATIE VOOR DE TESTLABORATORIA

STANDAARDPROGRAMMA'S
VOLGENS
(EU) Nr 1015/2010 en Nr 1061/2010

ECO 40-60 PROGRAMMA
DE TEMPERATUUR INSTELLEN OP
40°C

ECO 40-60 PROGRAMMA
DE TEMPERATUUR INSTELLEN OP
60°C

STANDAARDPROGRAMMA
VOLGENS
(EU) Nr 2019/2023

ECO 40-60 PROGRAMMA

Programmabeschrijving

Om verschillende soorten stoffen en verschillende vuiltegraadniveaus te reinigen heeft de wasmachine specifieke programma's die aan elke type wasgoed voldoen (zie tabel).

Kies het programma in overeenstemming met de wasinstructies op het etiket, met name de geadviseerde maximumtemperatuur.



WAARSCHUWING:

BELANGRIJK ADVIES VOOR WASPRESTATIES.

- **Nieuw, gekleurd wasgoed moet gedurende minstens 5 tot 6 wasbeurten afzonderlijk gewassen worden.**
- **Bepaalde donkere stukken zoals jeans en handdoeken moeten altijd afzonderlijk gewassen worden.**
- **Meng nooit NIET KLEURVASTE weefsels.**

HYGIËNE KATOEN 90°

Dit programma biedt de mogelijkheid tot een diepe reiniging van resistente katoenen kleding, geschikt voor het wassen bij 90°C. Het is ideaal voor een volle lading was, zoals witte lakens en handdoeken.

HYGIËNE GEMENGD 60°

Programma voor gemengde stoffen en slijtvaste synthetische stoffen dat tot een halve lading kleding kan reinigen. Wij raden het gebruik van poederwasmiddelen aan om de doeltreffendheid van de reiniging te verhogen.

HYGIËNE SNEL 59°

Dit programma biedt de best mogelijke combinatie van hoge temperatuur, tijd en reinigende werking om een maximale hygiënische werking tegen bacteriën te garanderen in slechts 59 minuten. Het wordt aanbevolen voor de katoenen was, wast bij een temperatuur van 60°C en werkt het beste bij kleine ladingen.

EXTRA SPOELING

Dit programma voert 3 spoelingen uit met een tussentijdse centrifugeerronde, waarbij residuen en allergenen uit het wasgoed worden verwijderd. Het wordt gebruikt voor het spoelen van elk type stof, bijvoorbeeld na een handwas.

PERFECTE KATOEN 59°

Dit programma garandeert uitstekende resultaten voor katoenen wasgoed. Deze optie is ontworpen om de wastijd te beperken bij gemiddelde temperaturen voor de gemiddeld vuile katoenen was. Vul de machine half voor de beste resultaten.

SNEL (14'/30'/44')

Besparen zonder te compromitteren! Dit nieuwe programma kan worden gebruikt om uitstekende resultaten te bereiken terwijl u water, energie, wasmiddel en tijd bespaart. Deze optie wast bij mediumtemperatuur en kan worden gebruikt voor alle soorten stoffen. Aanbevolen voor kleine ladingen en licht vuile artikelen.

SYNTHETISCHE STOFFEN

Dit programma maakt het mogelijk om verschillende stoffen in type en kleur allemaal samen te wassen. De rotatiebeweging van de trommel en het waterpeil worden geoptimaliseerd, zowel tijdens het wassen als tijdens de spoelfase. De nauwkeurige rotatie verzekert minder kreuken in het weefsel.

AFVOEREN + CENTRIFUGEREN

Het programma voltooit de afvoer en het maximaal centrifugeren.

Het is mogelijk om het centrifugeren te annuleren of te verminderen met de CENTRIFUGE SELECTIE toets.

WOL/HANDWAS

Dit programma voert een speciale wascyclus uit voor wollen stoffen die in de wasmachine kunnen worden gewassen, kledingstukken die met de hand moeten worden gewassen of artikelen van zijde of met "Wassen als zijde" op het waslabel.

DELICAAT

Dit programma wisselt momenten van activiteit af met pauzes en is bijzonder geschikt voor het wassen van fijne stoffen. De wascyclus en spoelingen worden uitgevoerd met een hoog waterniveau om de beste prestaties te garanderen.

GEKLEURD 40°

Dit programma maakt het mogelijk om verschillende stoffen in type en kleur allemaal samen te wassen.

De rotatiebeweging van de trommel en het waterpeil worden geoptimaliseerd, zowel tijdens het wassen als tijdens de spoelfase. De nauwkeurige rotatie verzekert minder kreuken in het weefsel.

20°C

Met dit innovatieve programma kunt u verschillende stoffen en kleuren bij elkaar wassen, zoals katoen, synthetische en gemengde stoffen op slechts 20°C en biedt een uitstekende reinigende werking. Verbruik van dit programma is ongeveer 40% van een gebruikelijk 40°C katoen was.

ECO 40-60

Het programma **ECO 40-60** kan normaal vuil katoenen wasgoed dat kan worden gewassen op 40°C of 60°C, bij elkaar in dezelfde cyclus reinigen. Dit programma wordt gebruikt om te bepalen of het

programma voldoet aan de Europese Ecodesign-verordening (milieuvriendelijke productontwikkeling).

KATOEN

Dit programma is geschikt voor het wassen van gekleurde katoenen kledingstukken op 40°C of om de hoogste graad van reinheid te garanderen voor katoenen wassing op 60°C of 90°C. De laatste centrifugebeurt vindt plaats op de maximale snelheid die een uitstekende waterafvoer garandeert.

Smart Touch

Instelbare functie van de knop die u selecteert wanneer u een instelling van de App naar de machine wilt verplaatsen, en om een wasprogramma te downloaden/ starten (zie het corresponderende hoofdstuk en de gebruikershandleiding van de App voor meer informatie). De **Smart Touch**-functie heeft het standaardprogramma **"Auto-Clean"**, dat ervoor zorgt dat de trommel schoon blijft, dat geurtjes verwijderd worden en dat de levensduur van de machine verlengd wordt. Zorg ervoor dat u het **"Auto-Clean"**-programma start zonder kleren in de machine, en gebruik alleen poederwasmiddel. Laat de deur aan het einde van het programma open om de trommel te laten drogen. Het wordt aanbevolen om dit programma na iedere 50 wasbeurten uit te voeren.

8. PROBLEEM OPLOSSEN EN GARANTIE

Wanneer de wasmachine niet naar behoren werkt, raadpleeg dan het beknopte overzicht hieronder met praktische tips voor het oplossen van veel voorkomende problemen.

ALLEEN VOOR SMART TOUCH-MODELLEN.

Met het Controleprogramma van de *Candy simply-Fi-App* kunt u op ieder moment het functioneren van het apparaat controleren. Het enige dat u nodig heeft is een Android smartphone met NFC-technologie. Meer informatie vindt u in de App. Bij een foutmelding op het scherm van het apparaat (een code of knipperende lampjes) opent u de App en houdt u uw smartphone met NFC tegen het Smart Touch-logo op het dashboard. Nu kunt u de map openen waarin informatie staat over de oplossing van het probleem.

FOUTMELDINGEN

- **Modellen met display:** de foutmelding wordt getoond d.m.v. een nummer met de letter "E" ervoor (voorbeeld: Error 2 = E2).
- **Modellen zonder display:** bij een foutmelding gaan alle lampjes knipperen, zo vaak als de foutcode, gevolgd door een pauze van 5 seconden (voorbeeld: Error 2 = twee keer knipperen – 5 seconden pauze – twee keer knipperen, etc).

Getoonde Foutmelding	Mogelijke oorzaken en oplossingen
E2 (met display) LEDs knipperen 2x (zonder display)	De machine krijgt geen water. Zorg ervoor dat de watertoevoer open staat. Zorg ervoor dat de slang voor watertoevoer niet gebogen, geknikt of bekneld is. Afvoerpipj niet op de juiste hoogte (zie hoofdstuk over installatie). Sluit de watertoevoer, schroef de waterslang van de achterkant van de machine en zorg ervoor dat het "anti-zand"-filter schoon is en niet verstopt. Controleer of het filter niet verstopt zit en of er geen vreemde voorwerpen in het filtercompartiment zitten waardoor het water niet meer goed doorstroomt.
E3 (met display) LEDs knipperen 3x (zonder display)	De wasmachine voert het water niet af. Controleer of het filter niet verstopt zit en of er geen vreemde voorwerpen in het filtercompartiment zitten waardoor het water niet meer goed doorstroomt. Zorg ervoor dat de afvoerslang niet gebogen, geknikt of bekneld is. Zorg ervoor dat het drainagesysteem niet verstopt zit, en dat het water er vrij doorheen kan stromen. Kijk of het water in de wasbak wel wegloopt.
E4 (met display) LEDs knipperen 4x (zonder display)	Er is te veel schuim en/of water. Zorg dat er niet te veel wasmiddel in het apparaat zit, en dat er geen producten gebruikt zijn die niet geschikt zijn voor de wasmachine.
E7 (met display) LEDs knipperen 7x (zonder display)	Deurprobleem. Zorg dat de deur goed dicht zit. Zorg dat kleren de deur niet blokkeren. Als de deur geblokkeerd is, schakel de machine dan uit en haal de stekker uit het stopcontact. Wacht 2-3 minuten en heropen de deur.
Andere code	Schakel uit en haal de stekker uit het stopcontact, wacht een minuut. Schakel in en start een programma. Als de foutmelding aanhoudt, neemt u direct contact op met de officiële klantenservice of reparateur.

ANDERE PROBLEMEN

Probleem	Mogelijke oorzaken en oplossingen
De wasmachine werkt of start niet.	<p>Zorg ervoor dat de stekker in een werkend stopcontact zit.</p> <p>Zorg dat de wasmachine aanstaat.</p> <p>Test met een ander apparaat (bv. een lamp) of het stopcontact werkt.</p> <p>De deur zit misschien niet goed dicht: doe opnieuw open en dicht.</p> <p>Controleer of het programma op de juiste manier geselecteerd was en of de startknop is ingedrukt.</p> <p>Zorg ervoor dat de wasmachine niet op pauze staat.</p>
Water lekt op de vloer uit de machine.	<p>Mogelijk lekt de sluiting tussen de kraan en de watertoevoerslang; in dat geval, vervang en draai slang en kraan goed dicht.</p> <p>Zorg dat het filter goed dicht zit.</p>
De wasmachine centrifugeert niet.	<p>Als de kleren niet goed verdeeld zijn, kan de wasmachine:</p> <ul style="list-style-type: none"> • De lading proberen te balanceren, waardoor de draaitijd toeneemt. • Het toerental verlagen om trilling en geluid te verlagen. • Het centrifugeren overslaan om de machine te beschermen. <p>Zorg ervoor dat de lading in balans is. Als dit niet het geval is, haal dan de was uit de wasmachine, laad opnieuw en herstart het programma.</p> <p>Mogelijk is het water niet goed afgevoerd. Wacht een aantal minuten. Als het probleem zich blijft voordoen, kijk dan bij Error 3.</p> <p>Sommige modellen hebben een "niet centrifugeren"-optie. Zorg ervoor dat deze niet aanstaat.</p> <p>Zorg ervoor dat functies die het centrifugeprogramma wijzigen niet aanstaan.</p> <p>Te veel wasmiddel kan ervoor zorgen dat de machine niet begint met centrifugeren.</p>
Harde trillingen/geluiden tijdens het centrifugeren.	<p>De wasmachine staat misschien ongelijk op de ondergrond: indien nodig kunt u de pootjes aanpassen zoals aangegeven in het betreffende hoofdstuk.</p> <p>Zorg ervoor dat transportschroeven, rubberen afsluiters en kabelhulzen verwijderd zijn.</p> <p>Zorg ervoor dat er geen vreemde losse objecten in de trommel zitten (muntjes, hangers, knopen, etc...).</p>

De standaard fabrieksgarantie dekt problemen die veroorzaakt worden door elektrische of mechanische defecten in het product, of door toedoen of weglating van de producent. Wanneer een defect veroorzaakt blijkt te zijn door factoren die niet te maken hebben met de levering van het product, door wangebruik of doordat de instructies niet goed gevolgd zijn, kunnen er kosten in rekening worden gebracht.

Het wordt aanbevolen om altijd originele reserveonderdelen te gebruiken die verkrijgbaar zijn bij onze officiële servicecentra.

Garantie

De garantie voor dit product is geldig onder de voorwaarden die op het certificaat staan dat bij dit product geleverd is. Het garantiecertificaat moet goed ingevuld en bewaard worden, zodat het getoond kan worden bij officiële servicecentra indien nodig.

Door het plaatsen van de **CE** markering op dit product, verklaren wij, op onze eigen verantwoordelijkheid, alle Europese veiligheids-, gezondheids- en milieueisen na te leven opgesteld in de regelgeving geldig voor dit product.

De fabrikant is niet aansprakelijk voor eventuele drukfouten in het boekje dat bij dit product hoort. Bovendien behoudt hij zich eveneens het recht om eventuele wijzigingen nuttig geacht door te voeren aan haar producten zonder wijziging van hun essentiële kenmerken.

PT

Obrigado por escolher este produto. Temos orgulho em lhe oferecer o produto ideal e a melhor gama completa de eletrodomésticos para a sua rotina diária.

Leia este manual cuidadosamente para uma utilização correcta e segura do electrodoméstico e para que possa usufruir de dicas úteis para uma eficiente manutenção do aparelho.



Comece a usar a máquina de lavar roupa apenas depois de ler cuidadosamente estas instruções. Recomendamos que tenha sempre este manual à mão e em boas condições para que possa ser entregue a futuros proprietários do aparelho.

Cada produto está identificado com um código único de 16 dígitos, também intitulado de número de série, impresso no autocolante do produto, em local visível, ou nos documentos que acompanham o electrodoméstico. Este número de código é uma espécie de bilhete de identidade do produto que vai ser necessário para registar o seu produto e sempre que necessite da assistência técnica.

Questões ambientais



Este aparelho está classificado de acordo com a Directiva Europeia 2012/19/UE relativa aos Resíduos de Equipamentos Eléctricos e Electrónicos (REEE).

REEE contém substâncias poluentes (que podem trazer consequências negativas para o meio ambiente) e componentes básicos (que podem ser reutilizados). É importante ter os REEE submetidos a tratamentos específicos, a fim de remover e eliminar adequadamente todos os componentes poluentes e recuperar e reciclar todos os materiais. Os consumidores podem desempenhar um papel importante no sentido

de garantir que os REEE não se tomem num problema ambiental. Para isso é essencial seguir algumas regras básicas:

- REEE não devem ser tratadas como lixo doméstico.
- REEE devem ser entregues nos pontos de coleta próprios geridos pelo município ou por empresas especializadas para o efeito. Em alguns países a recolha de REEE de grandes dimensões podem ser alvo de recolha ao domicílio.

Em muitos países, quando se adquire um novo aparelho, o antigo pode ser devolvido na loja ou recolhido pelo retalhista sem custos para o consumidor, desde que o equipamento seja de um género semelhante.

Índice

1. **REGRAS DE SEGURANÇA GERAIS**
2. **INSTALAÇÃO**
3. **GAVETA DO DETERGENTE**
4. **DICAS PRÁTICAS**
5. **MANUTENÇÃO E LIMPEZA**
6. **GUIA RÁPIDO DE UTILIZAÇÃO**
7. **CONTROLOS E PROGRAMAS**
8. **AVARIAS E GARANTIA**

1. REGRAS DE SEGURANÇA GERAIS

- Este electrodoméstico foi concebido para ser utilizado apenas em ambientes domésticos ou similares, tais como:
 - Pequenas cozinhas de staff em lojas, escritórios e outros ambientes de trabalho;
 - Turismo rural ou de habitação;
 - Por clientes alojados em hotéis, motéis ou outro género de residenciais e afins;
 - Alojamento tipo “cama e pequeno-almoço” (bed and breakfast).

Uma utilização diferente deste electrodoméstico em situações que não sejam as tarefas domésticas para que foi concebido, tal como utilizações comerciais ou profissionais, estão excluídas das utilizações explicitadas e em conformidade. Se o aparelho for utilizado para além das situações previstas, isso pode reduzir a vida útil do electrodoméstico e anular a garantia do fabricante, dado que as utilizações não foram as previstas em conformidade com o uso a que o aparelho se destina. Qualquer dano no equipamento que seja devido a utilizações não conformes com o que é suposto com a utilização doméstica e familiar (mesmo que o aparelho esteja localizado em casa), não são cobertas pela garantia dada por lei.

- Este electrodoméstico não deve ser usado por crianças com menos de 8 anos nem por pessoas com reduzidas capacidades físicas, sensoriais ou mentais ou pessoas que tenham falta de experiência e não saibam operar com o aparelho, a menos sejam supervisionadas por alguém com experiência e que supervise a sua segurança e que entenda os riscos envolvidos. As crianças não devem brincar com o electrodoméstico. A limpeza e manutenção também não devem ser feitas por crianças.
- As crianças devem ser supervisionadas para que se garanta que não brincam com o electrodoméstico.
- Crianças com menos de 3 anos devem ser mantidas afastadas do aparelho a menos que tenham supervisão constante de um adulto.
- Se o cabo de alimentação estiver danificado, deve ser substituído por um específico fornecido pela marca ou por um técnico da assistência técnica oficial.
- Para as ligações de abastecimento de água, use apenas as mangueiras e tubos fornecidos com a máquina (nunca use material velho).
- A pressão de água deve estar situada entre 0,05 MPa e 0,8 MPa.
- Certifique-se de que nenhum tapete ou carpete por baixo da

máquina ficam a obstruir a sua base e a sua correcta ventilação.

- A posição OFF/desligado obtém-se quando o botão selector de programas está na posição vertical. Qualquer outra posição deste comando, significa que a máquina está ligada (apenas em modelos com selector de programas).
- Após a instalação a máquina deve estar posicionada de forma a que a ficha fique acessível.
- A capacidade máxima de roupa seca, depende do modelo (veja o painel de controlo).
- Para consultar a ficha de produto, por favor veja o site da marca.

Ligações elétricas e instruções de segurança

- Os detalhes técnicos (voltagem de alimentação e entrada de potência) estão indicados na placa das características do produto
- Certifique-se de que o sistema elétrico está ligado à terra, que cumpre todas as leis aplicáveis e que a tomada (elétrica) é compatível com a ficha do aparelho. Caso contrário, procure assistência profissional qualificada.
- É totalmente desaconselhada a utilização de tomadas múltiplas, cabos, extensões ou adaptadores.

- Antes de proceder à limpeza ou manutenção da máquina de lavar, desligue o electrodoméstico da tomada e feche a torneira da água.
- Nunca puxe o cabo de alimentação para desligar a máquina.
- Certifique-se de que não existe água no tambor antes de abrir a porta.



ATENÇÃO:
A água pode alcançar temperaturas muito altas durante os ciclos de lavagem.

- Não exponha a máquina a chuva, luz directa do sol ou outro tipo de elementos ambientais.
- Quando quiser movimentar a máquina não a puxe pelos botões ou gavetas de detergente. Durante o transporte nunca se encoste ou se apoie na porta. É aconselhável que sejam pelo menos duas pessoas a levantar e transportar a máquina de lavar.
- No caso de detectar algum mau funcionamento ou avaria, deligue a máquina de lavar, feche a torneira da água e não mexa no aparelho. Contacte imediatamente o Centro de Assistência Técnica e use apenas peças originais, se for necessário repor alguma. O não cumprimento destes conselhos pode comprometer o seguro e correcto funcionamento do aparelho.

2. INSTALAÇÃO

- Desparafuse os **2** ou **4** parafusos (**A**) na traseira para remover os **2** ou **4** calços (**B**) como está ilustrado na **imagem 1**.
- Feche os **2** ou **4** orifícios usando as tampas incluídas.
- Se a máquina de lavar for **de encastre**, desparafuse os **3** or parafusos (**A**) e remova os **3** ou **4** calços (**B**).
- Em alguns modelos, **1** ou **mais** calços podem cair dentro da máquina: incline-a para os remover. Feche os orifícios utilizando as tampas fornecidas.

⚠ ATENÇÃO:

Mantenha o material de embalagem longe das crianças.

- Coloque a placa de polionda no fundo, como demonstrado na **figura 2** (de acordo com o modelo, considere a versão **A**, **B** ou **C**).

Em alguns modelos esta operação não será necessária porque a placa de polionda já estará colocada no fundo da máquina.

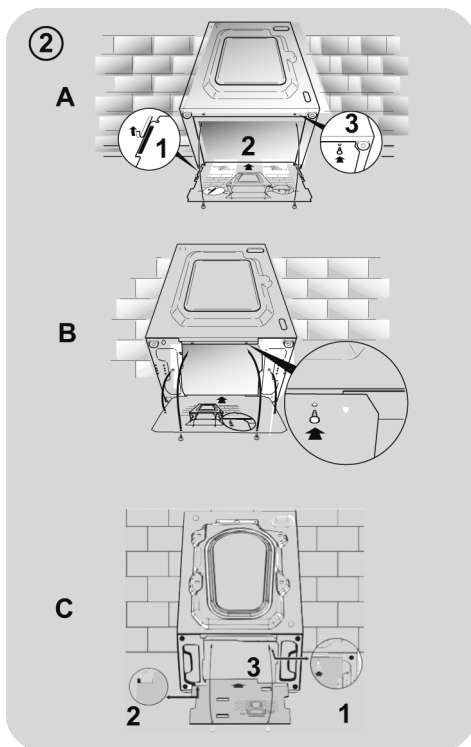
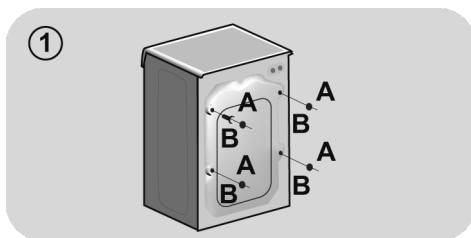

PT

Ligações hidráulicas

- Ligue a mangueira de água à torneira (fig. 3) usando apenas a mangueira original fornecida com o aparelho (não reutilizar mangueiras de aparelhos antigos).

- **ALGUNS MODELOS** podem incluir uma ou mais das seguintes opções:

- **HOT&COLD (fig. 4):** Ligações à água da rede para água quente e água fria para maior poupança energética. Ligue o tubo cinzento para a torneira de água fria* e a vermelha para a torneira de água quente. A máquina pode ser ligada apenas à torneira de água fria; neste caso alguns programas podem começar alguns minutos mais tarde.

- **AQUASTOP (fig. 5):** Um dispositivo localizado no cabo de alimentação interrompe o fluxo de água se o tubo se deteriorar. Neste caso uma marca vermelha irá surgir na janela "A", o que significa que o tubo tem que ser substituído. Para desapertar a porca, pressione o dispositivo "B" de bloqueio.

- **AQUAPROTECT - TUBO FORNECIDO COM PROTECÇÃO (fig. 6):** Caso a água esorra do tubo interno primário "A", a protecção de contenção transparente "B" vai reter a água para permitir que o ciclo de lavagem seja concluído. No fim do ciclo, entre em contacto com o Serviço de Assistência Técnica para que o tubo seja substituído.

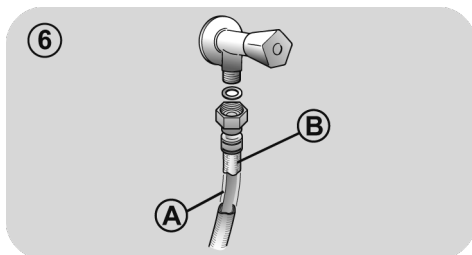
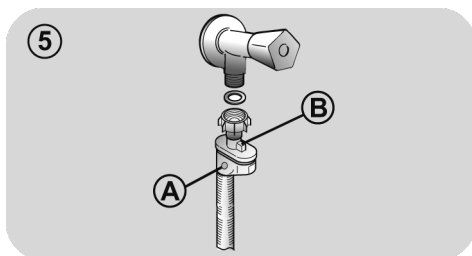
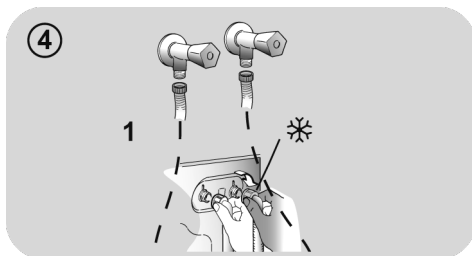
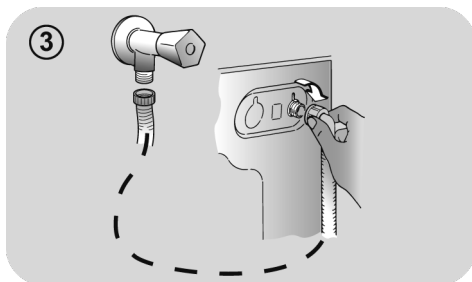

Posicionamento

- Cuidado ao instalar a máquina de lavar roupa perto de uma parede para que o tubo não fique dobrado e coloque o tubo de drenagem a descarregar para um grande recipiente (cuba ou balde) ou, de preferência, para uma parede com um orifício a 50 cm de altura, pelo menos, e de forma a que o diâmetro do orifício seja maior que o do tubo da máquina de lavar (fig. 7).
- Nivele a máquina com os pés, como está ilustrado na **imagem 8**:
 - a.gire a porca no sentido dos ponteiros do relógio para soltar o parafuso;
 - b.gire o pé para levantar ou baixar até que fique ao nível do chão, ao nível pretendido;
 - c.fixe o pé, enroscando a porca, até à parte de baixo da máquina, mas sem que interfira com esta zona.
- Ligue o aparelho à corrente.

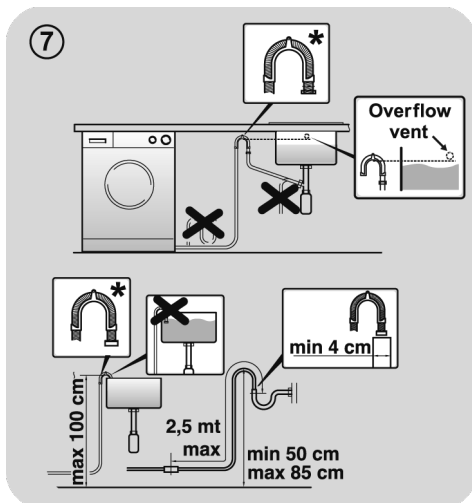

* **ACESSÓRIO VENDIDO EM SEPARADO**

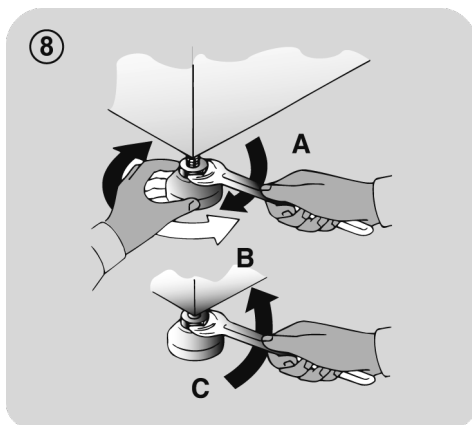

⚠ ATENÇÃO:

Contacte o serviço de Assistência Técnica se o cabo de alimentação necessitar de ser substituído.

Problemas de má instalação não estão cobertos pela garantia do fabricante.

PT

3. GAVETA DO DETERGENTE

A gaveta do detergente está dividida em 3 compartimentos, tal como ilustrado na **imagem 9**:

- **compartimento “1”**: para detergente de pré-lavagem;
- **compartimento “**

ATENÇÃO:

Use apenas produtos líquidos; a máquina de lavar está programada para definir automaticamente as doses de aditivos durante o último enxaguamento em cada ciclo de lavagem.

- **compartimento “2”**: para detergente de lavagem.

ALGUNS MODELOS têm incluído um **recipiente para detergente líquido** (fig. 10). Para o utilizar, coloque-o no compartimento “2”. Desta forma, o detergente líquido apenas vai entrar no tambor da máquina no momento certo do ciclo. O recipiente também pode ser usado no branqueamento quando o programa de “Enxaguamento” está seleccionado.



ATENÇÃO:

Alguns detergentes não foram concebidos para serem colocados na gaveta dispensadora, pois têm o seu próprio dispensador, que deve ser colocado diretamente na máquina.

9

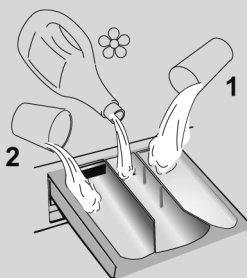

10

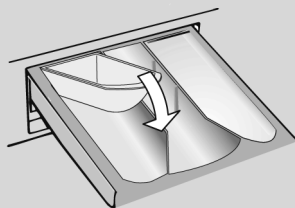

ALGUS MODELOS incluem o sistema inteligente de doseamento automático que dispensa uma dose precisa de detergente e de amaciador. Neste caso, consulte a secção específica no capítulo **CONTROLOS E PROGRAMAS** para mais detalhes.

4. DICAS PRÁTICAS

Dicas de carregamento da roupa

Quando estiver a escolher a roupa, certifique-se de que:

- retirou todos os objectos metálicos, como pins, moedas ou outros de todas as peças de roupa;
- fechou os botões de fronhas, fechou fechos e amarrou cintos soltos;
- removeu argolas de cortinados;
- leu cuidadosamente as etiquetas com as recomendações de lavagem das peças de roupa;
- removeu as manchas persistentes causadas pelo detergentes específicos.

- Quando lavar cobertas, cobertores, edredons ou outras peças de grande porte, recomendamos que evite a centrifugação.
- Para lavar lãs, certifique-se na etiqueta do artigo que este pode ser lavado na máquina.
- Deixe a porta da máquina ligeiramente aberta entre as lavagens, para evitar possíveis maus odores dentro da máquina

Conselhos úteis para poupar

Sugestões sobre como poupar dinheiro e não prejudicar o ambiente quando utilizar o seu aparelho.

- Carregue a máquina na capacidade máxima exibida na tabela do programa e para cada programa - isto permite-lhe **POUPAR** energia e água.
- O ruído e a humidade residual da roupa podem ser afetados pela velocidade de centrifugação: uma centrifugação mais rápida está associada a maior ruído e menor humidade residual na roupa.
- Os programas mais eficientes em termos de utilização combinada de água e energia são geralmente os que duram mais tempo com temperatura mais baixa.

Maximize a capacidade de carga

- Garanta a melhor utilização e racionalização da energia, água, detergente e tempo ao utilizar a carga máxima da máquina. Poupe até 50% de energia ao lavar uma carga completa em vez de duas máquinas com meia carga.

É necessária a pré-lavagem?

- **POUPE** detergente, tempo, água e entre 5 e 15% de consumo de energia ao **NÃO** seleccionar Pré-lavagem para lavar a roupa diária com um nível de sujidade normal. Apenas para roupa com muita sujidade entranhada!

É necessária uma lavagem a quente?

- Pré tratar manchas com removedor de manchas ou embeber as nódoas secas em água antes da lavagem para amolecerem e reduzir a necessidade de um programa com lavagem a quente. Economize energia usando um programa de lavagem a baixa temperatura.

Antes de iniciar um programa de secagem (MÁQUINAS DE LAVAR E SECAR)

- Poupe energia e tempo seleccionando uma alta velocidade de centrifugação para reduzir ao máximo a quantidade de água nas roupas e para que estas sejam mais fáceis de secar.

Dosagem do detergente

Em baixo encontra-se um **breve guia** com dicas e conselhos **sobre a utilização de detergente**.

- Utilize apenas detergentes adequados para lavagem na máquina.
- Selecione o seu detergente de acordo com o tipo de tecido (algodão, roupa delicada, sintética, lã, seda, etc.), a cor, o tipo e nível de sujidade e a temperatura de lavagem programada.

Para utilizar a quantidade correta de detergente, amaciador ou outros aditivos, siga sempre cuidadosamente as instruções do fabricante: **utilizar corretamente o aparelho com a dose certa permite-lhe evitar desperdícios e reduzir o impacto ambiental.**

Quando lavar roupa branca com muita sujidade, recomendamos a escolha de programas de algodões a 60°C ou mais e um regular detergente em pó para roupas com muita sujidade, dado que esses detergentes contêm agentes branqueadores que a temperaturas médias/altas garantem excelentes resultados.

Para lavar a temperaturas entre 40°C e 60°C o tipo de detergente usado deve ser adequado ao tipo de tecidos a lavar e ao nível de sujidade. Os normais detergentes em pó são indicados para cores claras, a chamada “roupa branca” ou cores “fixas” de fábrica, em qualquer dos casos, roupa com muita sujidade, enquanto os detergentes líquidos ou “protectores de cores” devem ser usados para roupas de cor mais delicadas e com níveis baixos de sujidade.

Para lavar a temperaturas abaixo dos 40°C recomendamos o uso de detergentes líquidos ou detergentes especificamente adequados a lavar a baixas temperaturas.

Para lavar **sedas ou lãs**, use apenas detergentes específicos e recomendados para estes tecidos delicados.

- Demasiado detergente leva a uma formação excessiva de espuma, que impede que o ciclo seja efetuado corretamente. Pode também afetar a qualidade da lavagem e enxaguamento.

O uso de **detergentes ecológicos sem fosfatos** pode causar os seguintes efeitos:

- **turva a água de lavagem que é drenada:** Este efeito tem a ver com os zeólitos em suspensão, mas que não têm efeitos negativos sobre a eficiência de lavagem.
- **pó branco na roupa (zeólitos) no fim do ciclo de lavagem:** É normal, o pó não é absorvido pelos tecidos e não altera a sua cor.
- **espuma na água na última lavagem:** Isto não indica necessariamente que a roupa esteja mal lavada ou enxaguada.
- **espuma abundante:** Isto é frequente devido aos tensoactivos aniónicos encontrados nos detergentes que são difíceis de eliminar da roupa. Neste caso não lave de novo a roupa para eliminar este efeito, isso não vai ajudar.

Se o problema persistir ou se suspeitar de uma avaria, contacte imediatamente um Centro Autorizado de Atendimento ao Cliente.

5. MANUTENÇÃO E LIMPEZA

Cuidar do seu aparelho de forma correta prolonga a sua vida útil.

Limpar o exterior do aparelho

- Desligue a máquina da tomada elétrica.
- Limpe o armário externo do aparelho, utilizando um pano húmido e **EVITE ABRASIVOS, ÁLCOOL E/OU OUTROS DILUENTES.**

Limpeza da gaveta

- É recomendável realizar regularmente a limpeza da gaveta do detergente para evitar a acumulação de detergente e resíduos de aditivos.
- Remova a gaveta de forma suave mas firme.
- Limpe a gaveta sob água corrente e volte a por no seu compartimento.

PARA MODELOS COM SISTEMA AUTOMÁTICO DE DOSEAMENTO DE AMACIADOR E DETERGENTE LÍQUIDO:

Antes de proceder à limpeza, esvazie todos os compartimentos.

- Puxe a gaveta completamente para fora pressionando o botão de libertação, **prestando atenção à fuga de resíduos de detergente.**

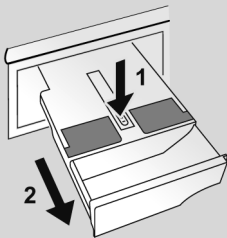

- Encha a gaveta com água quente.

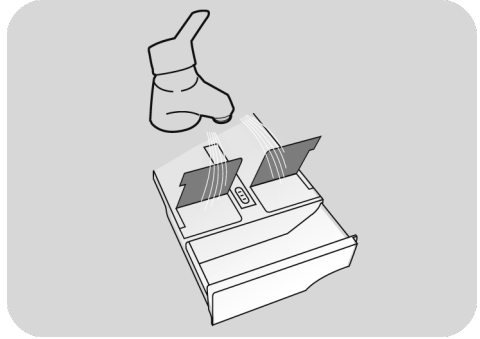

- Agite a gaveta para que a água flua por todos os compartimentos.

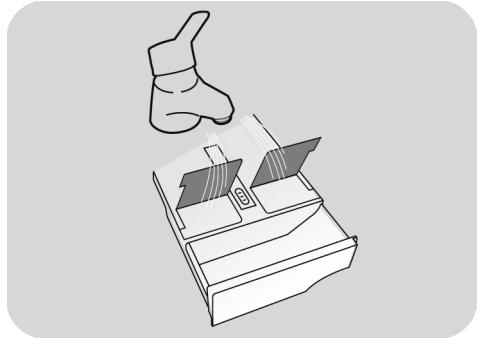

- Esvazie a gaveta de água em excesso e volte a introduzi-la completamente.



ATENÇÃO:

NÃO use produtos ácidos (por exemplo, vinagre) ou detergentes agressivos para limpar a gaveta, para evitar danificar os vedantes e/ou peças internas do aparelho.

Limpar o filtro da bomba

- Este eletrodoméstico tem um filtro especial que retém resíduos maiores que poderiam bloquear o sistema de drenagem tais como botões ou moedas (dependendo do modelo, considere a versão **A** ou **B**).

Recomendamos verificar e limpar o filtro 5 ou 6 vezes por ano.

- Desligue a máquina da tomada elétrica.
- Antes de desencaixar o filtro, recomendamos que use um pano absorvente, para que o chão não fique molhado com a água que se possa espalhar.
- Rode o filtro no sentido contrário ao dos ponteiros do relógio até o ter no limite da posição vertical.
- Remova e limpe o filtro; quando terminar, volte a colocá-lo, girando no sentido dos ponteiros do relógio.
- Repita os passos anteriores de forma inversa para voltar a colocar o filtro e montar todos os componentes.

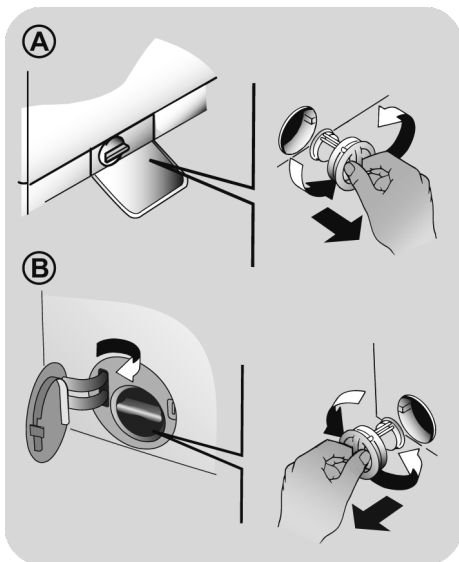

Sugestões de mudança de local da máquina ou períodos prolongados de não utilização

- Se o aparelho for mantido numa divisão não aquecida durante longos períodos de tempo, todos os resíduos de água devem ser completamente removidos dos tubos.
- Desligue a máquina da tomada de alimentação elétrica.
- Retire o tubo de drenagem e deixe escorrer toda a água para um recipiente.
- Fixe o tubo de drenagem com a correia assim que terminar a operação.

PARA MODELOS COM SISTEMA AUTOMÁTICO DE DOSEAMENTO DE AMACIADOR E DETERGENTE LÍQUIDO: caso necessite de inclinar ou de movimentar a máquina, retire a gaveta do detergente antes de continuar, mantendo-a na horizontal de modo a evitar fugas.

6. GUIA RÁPIDO DE UTILIZAÇÃO

Esta máquina de lavar adapta automaticamente o nível da água ao tipo e quantidade de roupa a lavar. Este sistema permite uma redução nos consumos de energia e uma sensível redução dos tempos de lavagem.

Seleccção de programas

- Ligue a máquina e seleccione o programa pretendido.
- Ajuste a temperatura de lavagem se necessário e pressione os botões de “opções”, escolhendo as pretendidas.
- Pressione o botão **INÍCIO/PAUSA** para iniciar a lavagem.

Se houver uma interrupção no fornecimento de energia enquanto a máquina está a funcionar, quando a energia é reestabelecida a máquina começa do princípio da fase em que estava quando se perdeu a energia.

- No final do programa, a mensagem "End" ("Fim") aparecerá no visor ou, em alguns modelos, todas as luzes indicadoras da etapa de lavagem se ligam.

Esprete até que a luz de SEGURANÇA DA PORTA se apague antes de abrir a porta.

- Desligue a máquina.

Para qualquer tipo de lavagem, veja a tabela de programas e siga as operações pela sequência indicada.

Dados técnicos

Pressão do sistema hidráulico:
min 0,05 Mpa / max 0,8 Mpa

Velocidade de centrifugação:
verifique a placa de identificação.

Potência absorvida/ Fusível/ Tensão:
verifique a placa de identificação.

7. CONTROLOS E PROGRAMAS

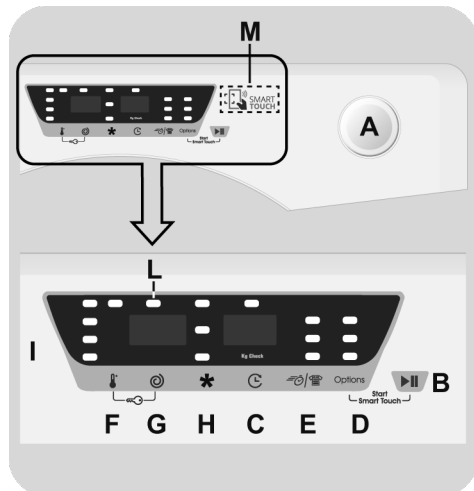

* ou dependendo do modelo

A Selector de programas com posição OFF

B Botão INÍCIO/PAUSA

C Botão de INÍCIO DIFERIDO

D Botão de OPÇÕES

E Botão RÁPIDOS / NÍVEL DE SUJIDADE

F Botão de SELECÇÃO DA TEMPERATURA

G Botão de SELECÇÃO DA CENTRIFUGAÇÃO

H Botão VAPOR

(apenas disponível em alguns modelos)

H Botão DIA & NOITE

(apenas disponível em alguns modelos)

D+B INICIAR O SMART TOUCH

F+G TRANCA

I Painel Digital

L Indicador luminoso de SEGURANÇA DA PORTA

M Área SMART TOUCH



ATENÇÃO:

Não toque no display sem ter a ficha na tomada porque a máquina calibra o sistema durante os primeiros segundos: se tocar no painel display a máquina não conseguirá trabalhar em condições. Nesse caso, remova a ficha e repita a operação.

SELECTOR DE PROGRAMAS com posição OFF

Quando o selector de programas está accionado, o painel mostra por indicadores luminosos o programa que foi seleccionado.

Para poupar energia, no fim de cada ciclo ou em períodos inactivos, o nível de contraste do painel digital vai diminuir.

Nota: Para desligar a máquina, gire o selector de programas para a posição OFF.

- Pressione o botão **INÍCIO/PAUSA** para iniciar o ciclo.
- Uma vez que o programa esteja seleccionado, o selector de programas vai ficar nesse programa até que o ciclo termine.
- Após a visualização da palavra "**End**" no visor e da luz de **SEGURANÇA DA PORTA** se ter apagado, é possível abrir a porta.
- Desligue a máquina, girando o selector de programas para a posição **OFF**.

O selector deve regressar à posição **OFF** no fim de cada ciclo de lavagem ou quando se inicia uma subsequência de ciclos de lavagem de forma a que o programa seguinte seja seleccionado e arranque.

Botão INÍCIO/PAUSA

Feche a porta antes de seleccionar o botão **INÍCIO/PAUSA**.

- Pressione para iniciar o ciclo seleccionado.

A partir do momento em que o botão **INÍCIO/PAUSA** é pressionado, a máquina pode levar alguns segundos até começar a funcionar.

FAZER PAUSA NA MÁQUINA

- Mantenha o botão **INÍCIO/PAUSA** premido durante cerca de **2** segundos (alguns indicadores de luz e o visor de tempo restante piscam, mostrando que a máquina está parada).

Por motivos de segurança, e em alguns ciclos de lavagem, a porta apenas pode ser aberta se o nível de água estiver abaixo do seu nível inferior e se a temperatura for inferior a **45°C**. Se estas condições forem satisfeitas, espere que a luz **SEGURANÇA DA PORTA** se apague antes da abertura da porta.

- Prima o botão **INÍCIO/PAUSA** novamente para reiniciar o programa a partir do ponto onde parou.

CANCELAR O PROGRAMA

- Para cancelar o programa, posicione o selector na posição **OFF**.
- Espere **2 minutos** até que o sistema de segurança permita destrancar a porta.

Botão de INÍCIO DIFERIDO

- Este botão permite-lhe pré programar um ciclo de lavagem, adiando até um máximo de **24 horas**.

- Para retardar o início de um ciclo, siga os seguintes procedimentos:

- Selecciono o programa pretendido.
- Pressione o botão uma vez para o activar (aparecerá **h00** no painel) e depois pressione de novo para definir **1 hora** de atraso (vai aparecer **01h** no painel). O atraso pré definido vai aumentar **1 hora** de cada vez que o botão for pressionado, até que apareça **24h** no painel, se pressionar de novo o botão vai apagar a definição se chegar com o botão até ao valor zero.
- Confirme pressionando o botão **INÍCIO/PAUSA**. A contagem de crescente do tempo vai começar e assim que finalizar o programa escolhido arranca automaticamente.

- É possível cancelar o início diferido rodando o selector de programas para **OFF**.

Se houver uma interrupção no fornecimento de energia enquanto a máquina está a funcionar, quando a energia é reestabelecida a máquina começa do princípio da fase em que estava quando se perdeu a energia.

As opções seguintes devem ser seleccionadas antes de pressionar o botão INÍCIO/PAUSA.

Botão de OPÇÕES

Este botão permite escolher entre três opções diferentes:

- PRÉ- LAVAGEM

- Esta opção permite fazer uma pré-lavagem, o que é muito útil para tratar de nódoas difíceis e muito entranhadas (apenas pode ser usado em alguns programas).

- Recomendamos que use apenas 20% da quantidade de detergente recomendada no pacote do detergente.

- AQUAPLUS

- Esta opção (disponível apenas em alguns programas) permite que lave a carga de roupa numa quantidade muito maior de água e isso, juntamente com a nova ação combinada dos ciclos de rotação do tambor, que é cheio e esvaziado de água, vai proporcionar-lhe uma lavagem perfeita, em que o detergente dissolve perfeitamente a sujidade, garantindo uma ação de limpeza eficiente em todas as peças de roupa.

- Esta função foi concebida para roupas de pessoas com pele delicada e sensível, para que a roupa tenha o mínimo de resíduos de detergente, o que poderia causar irritações ou alergias.

- Aconselha-se também usar essa função para a roupa de bebés e crianças e, em caso de lavagens de roupa muito suja, situações em que é necessária uma grande quantidade de detergente ou ainda na lavagem de toalhas e peças de roupa cujas fibras têm a tendência para acumular o detergente.

- HIGIENE+

Pode activar esta opção somente quando estiver definido um programa a 60°C de temperatura. Esta opção permite dar uma higienização extra às suas roupas, mantendo a mesma temperatura, durante toda a lavagem.

Se for seleccionada uma opção que não seja compatível com o programa seleccionado, de seguida, a luz indicadora dessa opção vai piscar e depois apaga-se.

Botão RÁPIDOS / NÍVEL DE SUJIDADE

Este botão permite escolher entre duas opções diferentes, dependendo do programa selecionado.

- RÁPIDOS

O botão fica activado quando seleccionar o programa **RÁPIDO (14/30/44 Min.)**. Programe no botão, seleccionando um dos três períodos de tempo indicados.

- NÍVEL DE SUJIDADE

- Uma vez que o programa tenha sido seleccionado, o tempo de lavagem previsto para esse programa será mostrado automaticamente.
- Esta opção permite que escolha entre 3 níveis de intensidade de lavagem, modificando a duração do programa, dependendo do nível de sujidade dos tecidos (pode ser usado somente em alguns programas, como mostrado na tabela de programas).

Botão de SELECÇÃO DA TEMPERATURA

- Este botão permite alterar a temperatura dos ciclos de lavagem.
- Não é possível aumentar a temperatura acima do máximo permitido para cada programa, a fim de poupar os tecidos.
- Se quiser realizar uma lavagem a frio todos os indicadores devem estar desligados.

Botão de SELECÇÃO DA CENTRIFUGAÇÃO

- Ao pressionar o botão, é possível reduzir a velocidade máxima, e, se desejar, o ciclo de centrifugação pode ser cancelado.
- Se a etiqueta não indicar a informação específica, é possível utilizar a rotação máxima prevista para o programa.

Para evitar danos nos tecidos, que não é possível aumentar a velocidade em relação ao máximo permitido para cada programa.

- Para reactivar o ciclo de centrifugação, pressione o botão até chegar à velocidade de centrifugação que gostaria de definir.
- É possível alterar a velocidade de centrifugação sem parar a máquina.

Uma dosagem excessiva de detergente pode causar espuma excessiva. Se o aparelho detectar a presença de espuma excessiva, pode excluir a fase de centrifugação estender a duração do programa e aumentar o consumo de água.

A máquina está equipada com um dispositivo eletrónico especial, que impede que o ciclo de centrifugação desequilibre a carga. Isso reduz o ruído e as vibrações na máquina e assim prolonga a vida útil da sua máquina.

Botão VAPOR

(apenas disponível em alguns modelos)

- Com esta opção, pode adicionar um tratamento de vapor específico a alguns ciclos de lavagem (consulte a tabela de programas).
- A função de vapor evita as dobras e reduz os tempos de engomar.
- As fibras são regeneradas e refrescadas, removendo todos os cheiros das peças.
- Foi concebido um tratamento de vapor dedicado para cada programa, para garantir a eficácia da lavagem dependendo tecidos das peças e das cores.

Esta opção deve ser selecionada antes de pressionar o botão **INÍCIO/PAUSA**.

Botão **DIA & NOITE**

(apenas disponível em alguns modelos)

- Esta opção reduz a centrifugação intermédia de 400 rpm, quando aplicável, aumenta o nível de água durante o enxaguamento e mantém a água submerse em água até ao final do enxaguamento a fim de espalhar bem a água pelas fibras.
- Durante esta fase em que a água se encontra na cuba, uma luz vai piscar, mostrando que a máquina está parada e cheia de água.
- Retire a selecção desta opção para terminar o ciclo com uma centrifugação sem água para secar o mais possível a roupa (que pode ser reduzida ou cancelada usando o botão apropriado) e para a fase de esvaziamento.
- Graças ao controlo electrónico, a água nas fases intermédias é esvaziada de forma muito silenciosa, sendo esta uma opção muito útil para os ciclos de lavagem nocturnos.

Esta opção deve ser selecionada antes de pressionar o botão **INÍCIO/PAUSA**.

INICIAR O SMART TOUCH

Pressione simultaneamente os botões **INÍCIO/PAUSA** e **OPÇÕES** para permitir iniciar o ciclo que foi previamente descarregado da App na posição **Smart Touch** que foi previamente seleccionada no botão seletor de programas (veja a secção dedicada a este tema no manual de instruções).

TRANCA

- Pressionar simultaneamente os botões **SELECÇÃO DA TEMPERATURA** e **SELECÇÃO DA CENTRIFUGAÇÃO** durante cerca de **3 segundos**, a máquina permite bloquear as teclas. Desta forma, pode evitar fazer alterações acidentais ou indesejadas se um botão na tela for pressionado acidentalmente durante um ciclo.
- O bloqueio da tranca pode ser cancelado pressionando os dois botões simultaneamente novamente ou desligando o aparelho.

Painel Digital

O painel display digital permite-lhe estar constantemente informado sobre o progresso dos programas e o estado de funcionamento da máquina.

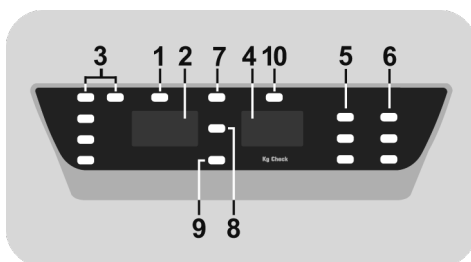

1) INDICADOR LUMINOSO DE SEGURANÇA DA PORTA

- O ícone indica que a porta está fechada.

Feche a porta antes de seleccionar o botão **INÍCIO/PAUSA**.

- Quando o botão **INÍCIO/PAUSA** é pressionado e a porta da porta é fechada o indicador luminoso vai piscar momentaneamente e ficar iluminado.

Se a porta não estiver convenientemente fechada, a luz continuará a piscar cerca de 7 segundos, período de tempo após o qual o comando INÍCIO vai ficar desactivado automaticamente. Nesse caso, feche a porta convenientemente e pressione de novo o botão INÍCIO/PAUSA.

- Espere até que a luz de SEGURANÇA DA PORTA se apague antes de abrir a porta.

2) VELOCIDADE DE CENTRIFUGAÇÃO

Aqui é mostrada a velocidade de centrifugação do programa seleccionado, que pode ser alterado ou omitido no respectivo botão.

3) INDICADORES LUMINOSOS DE SELECÇÃO DA TEMPERATURA

Esta mostra a temperatura de lavagem do programa seleccionado pode ser alterada (nos casos em que é permitido) pelo respectivo botão. Se quiser realizar uma lavagem a frio todos os indicadores devem estar desligados.

4) DURAÇÃO DOS CICLOS

- Quando um programa é seleccionado, o painel automaticamente vai mostrar a duração do ciclo, que pode variar dependendo das opções seleccionadas.
- Uma vez que um programa tenha sido iniciado, vai ser constantemente informado sobre o tempo que falta até ao fim do mesmo.
- A máquina calcula o tempo até ao fim do programa seleccionado com base numa carga standard e duração do ciclo. O sistema corrige o tempo de acordo com o tamanho e tipo de carga que colocou na máquina.

5) INDICADORES LUMINOSOS NÍVEL DE SUJIDADE

- Uma vez que o programa tenha sido seleccionado, o indicador luminoso mostra o nível de sujidade seleccionado para esse programa.

- A selecção de um nível de sujidade diferente do indicado no botão indicador fará o indicador luminoso piscar.

6) INDICADORES LUMINOSOS OPÇÕES

O indicador luminoso mostra as opções que podem ser seleccionadas pelo botão correspondente.

7) INDICADOR LUMINOSO TRANCA

O indicador luminoso indica que os botões estão trancados.

8) Wi-Fi (só em alguns modelos)

- Nos modelos com opção Wi-Fi, o ícone indica que o sistema Wi-Fi está a funcionar.
- Para todas as informações sobre as funcionalidades da app e as instruções para uma configuração fácil do Wi-Fi, por favor, consulte a seção "Download", descarregamentos, em: <http://simplyfiservice.candy-hoover.com>.

9) INDICADOR LUMINOSO DE VAPOR (apenas incluído em alguns modelos)

A luz indicadora mostra a selecção da opção correspondente.

9) INDICADOR LUMINOSO ENGOMAR FÁCIL (apenas incluído em alguns modelos)

A luz indicadora mostra a selecção da opção correspondente.

10) Kg Detector (esta função só pode ser ativada em certos programas)

- Durante os primeiros minutos do ciclo, o indicador do "Kg Detector" vai indicar ao sensor inteligente o peso da carga de roupa e ajustar o tempo do ciclo de lavagem, a quantidade de água e consumo de energia eléctrica de acordo com a carga de roupa introduzida na máquina.
- Em todas as fases da lavagem o "Kg Detector" permite monitorizar a informação da carga de roupa a lavar e, nos primeiros minutos da lavagem, vai ser determinado o seguinte:
 - Ajuste da quantidade de água necessária;

- Determina a duração do ciclo de lavagem;
- Reconhecimento da presença de espuma, aumentando se necessário, a quantidade de água durante o enxaguamento;
- Controle do enxaguamento de acordo com o tipo de tecidos seleccionados para lavar;
- Ajuste da velocidade de centrifugação de acordo com a carga de roupa, evitando, dessa forma, qualquer tipo de desequilíbrio.
- Ajuste do ritmo da rotação do tambor de acordo com o tipo de tecidos a lavar;

SMART TOUCH

Este electrodoméstico está equipado com a tecnologia **Smart Touch** que permite interagir, através da App, com smartphones do sistema Android equipados com função NFC - Near Field Communication.

- Descarregue a App **Candy simply-Fi** através do seu smartphone.

A App **simply-Fi** da Candy está disponível para aparelhos com sistema Android e iOS, para tablets e smartphones. No entanto, pode interagir com o electrodoméstico e tirar vantagens através da tecnologia por toque apenas através dos smartphones Android equipados com a tecnologia NFC, de acordo com as seguintes definições:

Android smartphone com tecnologia NFC	Interacção com a máquina + conteúdos
Android smartphone without NFC technology	Apenas conteúdos
Tablet Android	Apenas conteúdos
iPhone Apple	Apenas conteúdos
iPad Apple	Apenas conteúdos

A gestão e o controlo da máquina via App só é possível "pela proximidade": não é, portanto, possível realizar operações remotas (por exemplo: a partir de outra divisão; fora da casa).

FUNÇÕES

As principais funções de que pode tirar partido com a App são as seguintes:

- **Assistente de Voz** – Um guia para escolher o ciclo ideal com apenas 3 ordens de voz (tecidos/tipos de roupa, cor, nível de sujidade).

- **Ciclos** – para descarregar e usar novos programas de lavagem.
- **Cuidado Smart** – ciclos de Autolimpeza e Verificação Smart e guia de problemas e avarias.
- **As Minhas Estatísticas** – Estatísticas e dicas para um uso mais eficiente da máquina.

Veja todos os detalhes das funções Smart Touch no modo demo da App ou acesse a:
www.candysmarttouch.com

COMO USAR O SMART TOUCH

PRIMEIRA VEZ – Registo da máquina

- Entre no menu "**Configurações**" do seu smartphone Android e active a função NFC (wifi sem fios) dentro do menu "**Wireless & Redes**".

Dependendo do modelo e da versão do sistema IOS, o processo da activação NFC poderá ser diferente. Leia o manual de instruções do smartphone para proceder em conformidade.

- Rode o botão para a posição **Smart Touch** para activar o sensor no painel.
- Abra a App, crie o perfil de utilizador e registe o aparelho seguindo as instruções apresentadas no visor ou siga o "**Guia Rápido**" presente na máquina.

Mais informações, F.A.Q. e o vídeo para um registo fácil e rápido disponível em:
www.candysmarttouch.com/how-to

PRÓXIMAS VEZES – Utilização Regular

- Cada vez que pretenda gerir a máquina através da App, primeiro terá que accionar o modo **Smart Touch**, rodando o botão para a posição correcta.
- Certifique-se que destrancou o ecrã do telephone (se estiver em modo stand-by) e que activou a função NFC; de contrário, siga os passos mencionados anteriormente.
- Se deseja iniciar um ciclo de lavagem, carregue a roupa, o detergente e feche a porta.
- Escolha a função desejada na App (por exemplo :: iniciar um programa, o ciclo de Verificação Smart, estatísticas de atualização, etc ...).
- Siga as instruções no ecrã display do telephone, mantendo-o o logotipo **Smart Touch** no painel da máquina, quando solicitado pela App.

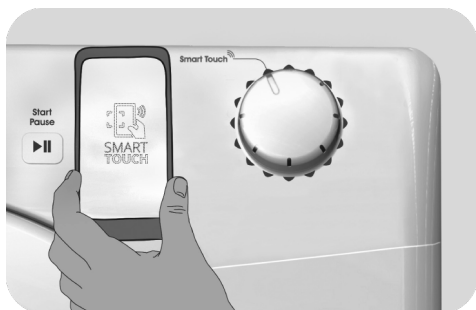

- Para reiniciar um ciclo que já foi descarregado na posição **Smart Touch**, por favor, gire o botão de controlo para a posição com o mesmo nome, em seguida pressione os botões **INÍCIO/PAUSA** e **OPÇÕES** ao mesmo tempo, como mostrado no painel de controlo.

NOTAS:

Coloque o smartphone de forma a que a antena NFC na parte traseira corresponda à posição do logotipo Smart Touch no aparelho (veja a imagem abaixo).





















Se não sabe a posição da sua antena NFC, mova ligeiramente o smartphone num movimento circular sobre o logotipo Smart Touch até que a App confirme a ligação. Para que a transferência de dados seja bem sucedida, é essencial manter o smartphone perto do painel **DURANTE TODOS OS SEGUNDOS** do procedimento; uma mensagem no dispositivo irá informar sobre o resultado correto da operação e referir quando já for possível tirar o smartphone de perto da máquina.

Capas grossas ou adesivos metálicos no smartphone podem afectar ou impedir a transmissão de dados entre a máquina e o telefone. Se necessário, deve removê-los.

A substituição de alguns componentes do smartphone (por exemplo, tampa traseira, bateria, etc ...) com peças não originais, pode resultar na remoção da antena NFC, impedindo a utilização plena da App.

PT

Tabela de programas

PROGRAMA	 (MAX.) * (veja no painel de controlo)														1) °C 	2)  1		
	5	6	7	8	9	10	11	12	13	14	(MAX.)	2		1				
	kg	kg	kg	kg	kg	kg	kg	kg	kg	kg	kg							
 90°	HIGIENE ALGODÃO 90° 2) 4)	5	6	7	8	9	10	11	12	13	14	90°	●	●	(●)			
 60°	HIGIENE MISTOS 60°	3,5	4	4,5	5,5	6	6,5	7	8	8	8,5	60°	●	●				
 59°	HIGIENE RÁPIDO 59°	1,5	2	2	2	2	2	2	2	2	2	60°	●	●				
	ENXAGUAMENTO EXTRA	-	-	-	-	-	-	-	-	-	-	-	△	●				
 59°	ALGODÃO PERFEITO 59° 4)	2,5	3	3,5	4	4,5	5	5,5	6	6,5	7	40°	●	●				
 14' 30' 44'	14'	1	1	1	1,5	1,5	1,5	1,5	2	2	2	30°	●	●				
	30'	1,5	2	2,5	2,5	2,5	2,5	2,5	3	3	3	30°	●	●				
	44'	3	3	3,5	3,5	3,5	3,5	3,5	4	4	4	40°	●	●				
	SINTÉTICOS 2) 4)	2,5	3	3,5	4	4,5	5	5,5	6	6,5	7	60°	●	●	(●)			
 + @	DRENAGEM + CENTRIFUGAÇÃO	-	-	-	-	-	-	-	-	-	-	-						
	LÃS/MANUAL	1	1	1	2	2	2	2	2,5	2,5	2,5	30°	●	●				
 3	DELICADOS 4)	2	2	2,5	2,5	2,5	2,5	2,5	3	3	3,5	40°	●	●				
 40°	CORES 40° 2) 4)	3,5	4	4,5	5,5	6	6,5	7	8	8	8,5	40°	●	●				
 20°C	20°C 2) 4)	5	6	7	8	9	10	11	12	13	14	20°	●	●				
 40-60	ECO 40-60 2)	5	6	7	8	9	10	11	12	13	14	60°	●	●				
 *	ALGODÃO 2) 4)	5	6	7	8	9	10	11	12	13	14	90°	●	●	(●)			
	Configuração personalizável do botão que tem que seleccionar para interagir com a APP no smartphone e para descarregar os ciclos (veja a secção dedicada). A máquina define o programa padrão Autolimpeza concebido para higienização da máquina.																	

Por favor leia estas notas:

* A capacidade máxima de roupa seca, depende do modelo (veja o painel de controlo).

△ (Apenas para modelos com compartimento para detergente líquido)

Quando apenas um número limitado de peças de roupa apresentam nódos que necessitam de tratamento prévio com lexívias, anti nódos ou outros detergentes líquidos, esses detergentes devem ser introduzidos no respectivo compartimento da máquina previamente e essas peças de roupa vão ter um tratamento especial prévio em separado das outras. Coloque a lixívia no recipiente de aditivos, que fica no compartimento marcado com "2" na gaveta do detergente e programe o programa especial ENXAGUAMENTO EXTRA. Quando esta fase tiver terminado, desligue o aparelho, adicione o resto da roupa e proceda com uma lavagem normal no programa mais adequado ao tipo de tecidos.

● Apenas com a opção PRÉ-LAVAGEM seleccionada (programas com a opção PRÉ-LAVAGEM disponível).

- 1) Quando um programa é seleccionado, no visor é mostrada a temperatura de lavagem recomendada que pode ser mudada (quando permitido pelo programa) pelo botão respectivo, sendo que não é possível ter um atemperatura acima da máxima permitida.
- 2) Para os programas específicos que o permitem, pode regular a duração e intensidade da lavagem utilizando o botão NÍVEL DE SUJIDADE.

- 3) Seleccione o programa RÁPIDO no selector de programas e escolha um dos 3 programas rápidos disponíveis: 14', 30' e 44'.
- 4) Função de vapor disponível (apenas em modelos com esta opção).

INFORMAÇÃO PARA OS LABORATÓRIOS DE TESTE

PROGRAMAS STANDARD DE ACORDO COM (EU) N.º 1015/2010 e N.º 1061/2010

PROGRAMA ECO 40-60
DEFINIR A TEMPERATURA PARA 40°C

PROGRAMA ECO 40-60
DEFINIR A TEMPERATURA PARA 60°C

PROGRAMA STANDARD DE ACORDO COM (EU) N.º 2019/2023

PROGRAMA ECO 40-60

Descrição dos programas

Para lavar diferentes tipos de tecidos e com vários graus de sujidade, a máquina de lavar roupa tem programas específicos para as várias necessidades de lavagem (consulte a tabela de programas).

Selecione o programa de acordo com as instruções de lavagem que aparecem nas etiquetas, especialmente a temperatura máxima recomendada.



ATENÇÃO: RECOMENDAÇÃO DE DESEMPENHO DE LAVAGEM IMPORTANTE.

- **As roupas novas, coloridas, devem ser lavadas separadamente pelo menos 5 ou 6 lavagens.**
- **Certas peças escuras grandes tais como jeans e toalhas devem ser sempre lavadas separadamente.**
- **Nunca misture tecidos coloridos QUE POSSAM DESBOTAR.**

HIGIENE ALGODÃO 90°

Este programa oferece a possibilidade de obter uma profunda higienização de roupas de algodão resistentes, adequadas para lavagem a 90°C. É ideal para uma carga completa de roupa, como lençóis brancos e toalhas.

HIGIENE MISTOS 60°

Programa para tecidos mistos e sintéticos resistentes que pode higienizar até meia carga de roupa. Recomendamos a utilização de detergentes em pó para aumentar a eficácia da sanitização.

HIGIENE RÁPIDO 59'

Este programa oferece-lhe a melhor combinação possível de alta temperatura, tempo e ação de limpeza para garantir a potência de desinfeção máxima contra bactérias em apenas 59 minutos.

Recomendado para lavagem de algodões, lava a uma temperatura de 60°C e é melhor utilizado com cargas pequenas.

ENXAGUAMENTO EXTRA

Este programa realiza 3 enxaguamentos com centrifugação intermediária, removendo resíduos e alérgenos da roupa. É utilizado para enxaguar qualquer tipo de tecido, por exemplo, após uma lavagem realizada manualmente.

ALGODÃO PERFEITO 59'

Este programa garante resultados excelentes para lavagem de algodões. Esta opção foi concebida para reduzir o tempo de lavagem a temperaturas médias para roupa de algodão mediantemente suja. Encha a máquina apenas até metade para melhores resultados.

RÁPIDO (14'/30'/44')

Economia sem comprometer a lavagem! Este novo programa pode ser utilizado para obter excelentes resultados enquanto poupa água, energia, detergente e tempo. Esta opção lava a uma temperatura média adequada a qualquer tipo de tecido. Recomendado para cargas pequenas e peças ligeiramente sujas.

SINTÉTICOS

Este programa permite a lavagem em simultâneo de diferentes tipos de tecidos e cores. O movimento de rotação do tambor e os níveis de água são otimizados, ambos durante a fase de lavagem e enxaguamento. A centrifugação suave garante uma formação reduzida de vincos no tecido.

DRENAGEM + CENTRIFUGAÇÃO

O programa combina descarga e centrifugação máxima. Pode excluir ou diminuir a centrifugação com o botão SELEÇÃO DA CENTRIFUGAÇÃO.

LÃ/MANUAL

Este programa efetua um ciclo de lavagem dedicado a tecidos de lã que possam ser lavados na máquina de lavar, às peças de roupa de lavagem manual ou peças de seda ou com a indicação "Lavar como Seda" na etiqueta do tecido.

DELICADOS

Este programa alterna entre momentos de lavagem mais enérgica com momentos mais delicados, sendo particularmente indicado para tecidos delicados. O ciclo de lavagem funciona com um elevado nível de água para assegurar excelentes desempenhos.

CORES 40°

Este programa permite lavar tecidos de diferentes tipos e cores todos juntos. O movimento de rotação do tambor e os níveis de água são otimizados, tanto durante a lavagem, como na fase de enxaguamento. A acção de rotação exata garante uma reduzida formação de vincos nos tecidos.

20°C

Este programa inovador, que se caracteriza por um desempenho de lavagem excelente, permite-lhe lavar tecidos e cores diferentes em simultâneo, como algodões, sintéticos e tecidos mistos e apenas a 20°C.

O consumo deste programa corresponde a cerca de 40% do consumo de um programa convencional para algodão a 40°C.

ECO 40-60

O programa **ECO 40-60** consegue limpar roupa de algodão com sujidade normal adequada para lavagem a 40°C ou 60°C, em conjunto, no mesmo ciclo. Este

programa é utilizado para avaliar a conformidade com a legislação EU Ecodesign (design de produtos amigos do ambiente).

ALGODÃO

Este programa é adequado para lavar roupas de algodão com cores a 40°C ou para garantir o mais elevado grau de limpeza em roupas de algodão resistentes com uma lavagem a 60°C ou 90°C. A centrifugação final é efectuada na velocidade máxima para garantir uma excelente remoção da água.

Smart Touch

A configuração personalizável do botão que o utilizador tem que fazer quando desejar transferir um comando da App para a máquina ou descarregar/iniciar um ciclo (veja a secção dedicada e o manual de instruções da APP para mais informações). Na opção **Smart Touch** a máquina define como padrão o ciclo "**Autolimpeza**", concebido para higienizar o tambor, remove os maus cheiros e melhora a vida útil da máquina de lavar. Certifique-se que inicia o ciclo "**Autolimpeza**" sem roupa na máquina, usando apenas detergente em pó. Deixe a porta da máquina aberta no final do ciclo de secagem para permitir a secagem do tambor. Recomenda-se este procedimento a cada 50 lavagens.

8. AVARIAS E GARANTIA

Se constatar que a máquina de lavar não está a funcionar correctamente, consulte o guia rápido fornecido abaixo com algumas dicas práticas sobre como corrigir os problemas mais comuns.

SOMENTE PARA OS MODELOS com Smart Touch:

Graças ao ciclo de Verificação Smart ciclo da sua App *Candy simply-Fi*, pode verificar a qualquer momento se a máquina está a funcionar correctamente. Só precisa de um smartphone Android com tecnologia NFC para o fazer. Mais informações podem ser encontradas na App. Se o visor da máquina mostrar um erro (através de código a piscar nos LEDs), deve ligar a App e aproximar o seu smartphone Android com NFC do logotipo Smart Touch no painel da máquina. Nesse momento é possível começar o directório para resolver o problema.

RELATÓRIO DE ERROS

- **Modelos com display:** o erro é mostrado por um número precedido pela letra "E" (exemplo: Erro 2 = E2)
- **Modelos sem display:** o erro é mostrado através do piscar de LEDs quantas vezes o código do erro, seguido por uma pausa de 5 segundos (exemplo: Erro 2 = dois flashes de luz Led - pausa de 5 segundos - dois flashes - etc ...)

Erro mostrado	Causas possíveis e soluções práticas
E2 (com display) 2 flashes a piscar nos LEDs (sem display)	A máquina não enche de água. Verifique se a torneira está aberta. Verifique se o tubo de fornecimento de água não está dobrado, partido ou trancado. Tubo do esgoto não está na altura apropriada (ver secção de instalação). Feche a torneira de abastecimento, desaperte a mangueira de enchimento na parte de trás da máquina de lavar e certifique-se que o filtro está limpo e não está bloqueado. Verifique se o filtro não está entupido ou se não existem corpos estranhos no interior do compartimento do filtro que possam obstruir o fluxo correto da água.
E3 (com display) 3 flashes a piscar nos LEDs (sem display)	A máquina não deita a água fora, não faz a drenagem. Verifique se o filtro não está entupido ou se não existem corpos estranhos no interior do compartimento do filtro que possam obstruir o fluxo correto da água. Verifique se o tubo de escoamento de água não está dobrado, partido ou trancado. Verifique se o sistema de drenagem de sua casa não está bloqueado e permite que a água flua sem obstruções. Tente drenar a água na pia para se certificar que esta está desimpedida.
E4 (com display) 4 a piscar nos LEDs (sem display)	Há muita espuma ou água Verifique se não está a utilizar detergente a mais ou produtos que não sejam adequados para a máquina.
E7 (com display) 7 a piscar nos LEDs (sem display)	Problemas na porta. Verifique se a porta está bem fechada e se não há roupas a impedirem o fecho correcto da mesma. Se a porta estiver bloqueada e não abrir, desligue a máquina da tomada, espere 2 a 3 minutos e volte a abrir a porta.
Qualquer outro código	Ligue e desligue a máquina de lavar, espere um minuto. Ligue a máquina e inicie um programa. Se o erro ocorrer novamente entre em contacto com um Centro de Assistência Técnica Autorizado.

OUTRAS ANOMALIAS

PT

Problema	Causas possíveis e soluções práticas	
<i>A máquina não começa/não para</i>	Verifique se a máquina está ligada ao fornecimento de energia.	
	Verifique se tem energia eléctrica, se não houve um corte de energia.	
	Verifique se a tomada eléctrica está a funcionar, experimentando com outro electrodoméstico.	
	A porta pode não estar correctamente fechada, abra-a e volte a fechá-la.	
	Verifique se o programa necessário foi corretamente seleccionado e o botão de arranque pressionado.	
	Verifique se a máquina não está em modo de pausa.	
<i>Houve vazamento de água no chão</i>	Isto pode acontecer devido a uma fuga na junta entre a torneira e o tubo de fornecimento de água; neste caso, substitua-o e aperte o tubo e torneira.	
	Verifique se o filtro está correctamente fechado.	
<i>A máquina não faz a centrifugação</i>	Devido a uma arrumação não correcta das roupas na máquina de lavar pode acontecer uma destas coisas: <ul style="list-style-type: none">• Tentativa da máquina de equilibrar a carga, aumentando o tempo de centrifugação.• Diminuir a velocidade de rotação para diminuir as vibrações e ruído.• A máquina exclui a centrifugação para protecção da própria máquina. Certifique-se de que a carga de roupa é equilibrada, se não é excessiva, se a roupa não está enrolada. Se assim for, arrume-as melhor, volte a carregar a máquina e reinicie o programa.	
	Isto pode dever-se ao facto da água não ter sido completamente drenada: aguarde alguns minutos. Se o problema persistir, consulte a secção de erro 3.	
	Alguns modelos têm uma opção “não centrifugar”, verifique se não estará ligada.	
	Verifique se não estão seleccionadas opções que alterem a velocidade de centrifugação.	
	O uso de detergente em excesso pode inibir o início da centrifugação	
	<i>Fortes vibrações / barulhos durante a centrifugação</i>	A máquina pode não estar correctamente nivelada, verifique se os pés estão nivelados e, se necessário, proceda ao nivelamento de acordo com as instruções dadas nessa secção.
		Verifique se peças, embalagens, parafusos e outros objetos de embalagem foram todos removidos.
Verifique se não existem objectos para além da roupa dentro da máquina (canetas, botões, moedas, etc).		

A garantia padrão do fabricante cobre defeitos causados por falhas eléctricas ou mecânicas no produto que ocorram devido a actos ou omissões do fabricante. Se for encontrada alguma falha causada por factores externos ao produto fornecido, má utilização ou como resultado de não serem respeitadas as instruções de utilização, a garantia pode não cobrir esses caso e pode ser aplicada uma taxa pela assistência técnica.

É sempre recomendável usar peças suplentes originais da marca, que estão disponíveis na rede de Centros de Atendimento ao Cliente Autorizados.

Garantia

O produto é garantido nos termos e condições estabelecidas no certificado fornecido com o produto. O certificado de garantia deve ser devidamente preenchido e guardado, de modo a ser mostrado ao Centro de Assistência Autorizada ao Cliente, em caso de necessidade.

Ao colocar o símbolo  neste produto declaramos, sob nossa responsabilidade, a conformidade com todas as exigências de segurança europeia, para com a saúde e os requisitos ambientais estabelecidos na legislação em relação a este produto.

O fabricante declina qualquer responsabilidade por erros de impressão no folheto e manual que acompanham este produto. Além disso, reserve-se o direito de fazer alterações consideradas úteis para os produtos sem mudar o essencial das suas principais características.

