

▶ L7FBG8410

PT Manual de instruções
Máquina de lavar

USER MANUAL



AEG

ÍNDICE

1. INFORMAÇÕES DE SEGURANÇA.....	3
2. INSTRUÇÕES DE SEGURANÇA.....	5
3. DESCRIÇÃO DO PRODUTO.....	7
4. INFORMAÇÃO TÉCNICA.....	8
5. INSTALAÇÃO.....	9
6. ACESSÓRIOS.....	13
7. PAINEL DE COMANDOS.....	14
8. SELECTOR E BOTÕES.....	16
9. PROGRAMAS.....	18
10. PROGRAMAÇÕES.....	22
11. ANTES DA PRIMEIRA UTILIZAÇÃO.....	23
12. UTILIZAÇÃO DIÁRIA.....	23
13. SUGESTÕES E DICAS.....	28
14. MANUTENÇÃO E LIMPEZA.....	30
15. RESOLUÇÃO DE PROBLEMAS.....	35
16. VALORES DE CONSUMO.....	38
17. GUIA RÁPIDO	40
18. PREOCUPAÇÕES AMBIENTAIS.....	42

PARA RESULTADOS PERFEITOS

Obrigado por escolher este produto AEG. Criámo-lo para lhe proporcionar um desempenho impecável durante muitos anos, com tecnologias inovadoras que tornam a sua vida mais fácil – funcionalidades que poderá não encontrar em aparelhos comuns. Continue a ler durante alguns minutos para tirar o máximo partido do produto.

Visite o nosso website para:



Obter conselhos de utilização, folhetos, resolução de problemas e informações sobre assistência e reparações:

www.aeg.com/support



Registe o seu produto para beneficiar de um serviço melhor:

www.registeraeg.com



Adquira acessórios, consumíveis e peças de substituição originais para o seu aparelho:

www.aeg.com/shop

APOIO AO CLIENTE E ASSISTÊNCIA

Usar sempre peças sobressalentes de origem.

Sempre que contactar o nosso Centro de Assistência Técnica Autorizado, assegure que tem disponíveis os dados seguintes: Modelo, PNC, Número de série.

Esta informação encontra-se na placa de identificação.

 Aviso/Cuidado – Informações de segurança

 Informações gerais e sugestões

 Informações ambientais

Sujeito a alterações sem aviso prévio.

1. INFORMAÇÕES DE SEGURANÇA

Leia atentamente as instruções fornecidas antes de instalar e utilizar o aparelho. O fabricante não poderá ser responsabilizado por ferimentos ou danos resultantes de instalação incorreta ou utilização incorreta. Guarde sempre as instruções num sítio seguro e acessível para consultar no futuro.

1.1 Segurança de crianças e pessoas vulneráveis

- Este aparelho pode ser utilizado por crianças com 8 anos de idade ou mais velhas e por pessoas com capacidades físicas, sensoriais ou mentais reduzidas ou falta de experiência e conhecimento se forem supervisionadas ou instruídas no que respeita à utilização do aparelho de uma forma segura e compreenderem os perigos envolvidos.
- É necessário manter as crianças entre 3 e 8 anos de idade e pessoas com incapacidades muito extensas e complexas afastadas do aparelho, a menos que sejam constantemente vigiadas.
- É necessário manter as crianças com menos de 3 anos de idade afastadas do aparelho, a menos que sejam constantemente vigiadas.
- As crianças devem ser vigiadas para garantir que não brincam com o aparelho.
- Mantenha todos os materiais de embalagem fora do alcance das crianças e elimine-os de forma apropriada.
- Mantenha os detergentes fora do alcance das crianças.
- Mantenha as crianças e os animais domésticos afastados do aparelho quando a porta estiver aberta.
- Se o aparelho tiver um dispositivo de segurança para crianças, recomendamos que o ative.

- A limpeza e a manutenção básica do aparelho não devem ser efetuadas por crianças sem supervisão.

1.2 Segurança geral

- Não altere as especificações deste aparelho.
- Este aparelho destina-se exclusivamente a utilizações domésticas ou semelhantes, tais como:
 - áreas de cozinha destinadas ao pessoal em lojas, escritórios e outros ambientes de trabalho;
 - por clientes de hotéis, motéis e outros ambientes do tipo residencial;
 - áreas de utilização comum em blocos de apartamentos ou em lavandarias.
- A carga máxima do aparelho é 8 kg. Não exceda a carga máxima para cada programa (consulte o capítulo "Programas").
- A pressão da água fornecida tem de estar entre um mínimo de 0,5 bar (0,05 MPa) e um máximo de 8 bar (0,8 MPa).
- A abertura de ventilação na base não deve ficar obstruída por tapete, tapete ou qualquer outro revestimento do piso.
- O aparelho deve ser ligado à rede de abastecimento de água com as mangueiras novas fornecidas com o aparelho ou com mangueiras novas fornecidas por um Centro de Assistência Técnica Autorizado.
- Não é permitido reutilizar uma mangueira antiga.
- Se o cabo de alimentação elétrica estiver danificado, deve ser substituído pelo fabricante, por um Centro de Assistência Técnica Autorizado ou por uma pessoa igualmente qualificada, para evitar perigos elétricos.
- Antes de qualquer operação de manutenção, desative o aparelho e desligue a ficha da tomada elétrica.
- Não utilize jatos de água e/ou vapor a alta pressão para limpar o aparelho.
- Limpe o aparelho com um pano húmido. Utilize apenas detergentes neutros. Não utilize produtos

abrasivos, esfregões abrasivos, solventes ou objetos metálicos.

- Se colocar o secador de roupa sobre uma máquina de lavar roupa, certifique-se de que utiliza o kit de empilhamento correto e aprovado pela AEG (mais informação no capítulo “Acessórios - Kit de empilhamento”).

2. INSTRUÇÕES DE SEGURANÇA

2.1 Instalação



A instalação deve cumprir com as regulamentações nacionais relevantes.

- Retire todos os materiais de embalagem e os parafusos de transporte incluindo bucha de borracha com espaçador de plástico.
- Guarde os parafusos de fixação para transporte num local seguro. Se o aparelho for transportado no futuro, é necessário instalar os parafusos para bloquear o tambor e evitar danos no interior do aparelho.
- Tenha sempre cuidado quando deslocar o aparelho porque ele é pesado. Utilize sempre luvas de proteção e calçado fechado.
- Siga as instruções de instalação fornecidas com o aparelho.
- Não instale nem utilize o aparelho se estiver danificado.
- Não instale nem utilize o aparelho em locais onde a temperatura seja inferior a 0 °C ou onde fique exposto às condições meteorológicas.
- O piso onde instala o aparelho deve ser plano, estável, resistente ao calor e estar limpo.
- Certifique-se de que existe circulação de ar entre o aparelho e o piso.
- Quando o aparelho estiver colocado na sua posição definitiva, verifique se está corretamente nivelado, com a ajuda de um nível de bolha. Se não estiver, regule os pés até ficar nivelado.
- Não instale o aparelho diretamente sobre um ralo de escoamento no chão.

- Não pulverize água sobre o aparelho e não o exponha a humidade excessiva.
- Não instale o aparelho em locais onde a porta do aparelho não possa ser aberta na totalidade.
- Não coloque um recipiente fechado debaixo do aparelho para recolher eventuais fugas de água. Contacte um Centro de Assistência Técnica Autorizado para saber quais são os acessórios que pode utilizar.

2.2 Ligação eléctrica



AVISO!

Risco de incêndio e choque eléctrico.

- AVISO: Este aparelho foi concebido para ser instalado/ligado com ligação à terra no edifício.
- Utilize sempre uma tomada devidamente instalada e à prova de choques eléctricos.
- Certifique-se de que os parâmetros indicados na placa de características são compatíveis com as características da alimentação eléctrica.
- Não utilize adaptadores de tomadas duplas ou triplas, nem cabos de extensão.
- Certifique-se de que não danifica a ficha e o cabo de alimentação eléctrica. Se for necessário substituir o cabo de alimentação, esta operação deve ser efectuada pelo nosso Centro de Assistência Técnica.
- Ligue a ficha à tomada eléctrica apenas no final da instalação. Certifique-se de que a ficha fica acessível após a instalação.

- Não toque no cabo de alimentação ou na ficha de alimentação com as mãos molhadas.
- Não puxe o cabo de alimentação para desligar o aparelho. Puxe sempre a ficha.

2.3 Ligação à rede de abastecimento de água

- A água fornecida não pode exceder os 25°C.
- Não danifique as mangueiras da água.
- Antes de ligar o aparelho a canos novos, canos que não sejam usados há muito tempo, canos que tenham sido sujeitos a reparações ou canos que tenham recebido dispositivos novos (contador de água, etc.), deixe sair água até que saia limpa.
- Durante a primeira utilização do aparelho, certifique-se de que não existem fugas de água.
- Não utilize uma extensão de mangueira se a mangueira de entrada for demasiado pequena. Contacte um Centro de Assistência Técnica para saber como substituir a mangueira de entrada.
- Quando retirar o aparelho da embalagem, é possível que saia água da mangueira de escoamento. Isto deve-se aos testes do aparelho com a utilização de água na fábrica.
- Pode prolongar a mangueira de escoamento até ao máximo de 400 cm. Contacte um Centro de Assistência Técnica Autorizado para obter informações sobre outras mangueiras de escoamento e extensões.
- Certifique-se de que a torneira fica acessível após a instalação.

2.4 Utilização



AVISO!

Risco de ferimentos, choque elétrico, incêndio, queimaduras ou danos no aparelho.

- Siga as instruções de segurança da embalagem do detergente.

- Não coloque produtos inflamáveis, nem objetos molhados com produtos inflamáveis, no interior, perto ou em cima do aparelho.
- Não utilize a máquina para lavar roupa que esteja muito suja com óleo, massa lubrificante ou outras substâncias gordurosas. Podem danificar as peças de borracha da máquina de lavar roupa. Lave a roupa previamente à mão antes de a colocar na máquina de lavar roupa.
- Não toque no vidro da porta durante o funcionamento de um programa. O vidro pode ficar quente.
- Certifique-se de que retira todos os objectos metálicos da roupa.

2.5 Assistência técnica

- Para reparar o aparelho, contacte o Centro de Assistência Técnica Autorizado. Utilize apenas peças sobressalentes originais.
- Note que uma reparação própria ou não profissional pode ter consequências para a segurança e anular a garantia.
- As peças sobressalentes que se seguem estarão disponíveis durante 10 anos após o modelo ter sido descontinuado: motor e escovas do motor, transmissão entre o motor e o tambor, bombas, amortecedores de choques e molas, tambor de lavagem, cruzeta do tambor e rolamentos esféricos relacionados, filamento de aquecimento e elementos de aquecimento, incluindo bombas de calor, tubagem e equipamento relacionado incluindo mangueiras, válvulas, filtros e aquastops, placas de circuito impressas, visores eletrónicos, interruptores de pressão, termóstatos e sensores, software e firmware incluindo software de redefinição, porta, dobradiça e vedantes de porta, outros vedantes, unidade de bloqueio da porta, periféricos de plástico tais como dispensadores de detergente. Note que algumas destas peças de reposição só estão disponíveis para reparadores profissionais e que nem todas as peças de reposição são relevantes para todos os modelos.

- Relativamente à(s) lâmpada(s) no interior deste produto e às lâmpadas sobressalentes vendidas separadamente: Estas lâmpadas destinam-se a suportar condições físicas extremas em eletrodomésticos, tais como temperatura, vibração, humidade, ou destinam-se a sinalizar informação relativamente ao estado operacional do aparelho. Não se destinam a ser utilizadas em outras aplicações e não se adequam à iluminação de espaços domésticos.
- Desligue o aparelho da alimentação eléctrica e do fornecimento de água.
- Corte o cabo de alimentação eléctrica do aparelho e elimine-o.
- Remova o trinco da porta para evitar que crianças ou animais de estimação fiquem presos no tambor.
- Elimine o equipamento em conformidade com os requisitos locais de eliminação de Resíduos de Equipamentos Eléctricos e Electrónicos (REEE).

2.6 Eliminação



AVISO!
Risco de ferimentos ou asfixia.

3. DESCRIÇÃO DO PRODUTO

3.1 Funções especiais

A sua nova máquina de lavar roupa satisfaz todos os requisitos para um tratamento eficaz da roupa com baixo consumo de água, energia e detergente, e para um cuidado adequado dos tecidos.

- O **ProSense Technology** deteta o peso da carga de roupa e define a duração do programa em 30 segundos. O programa de lavagem é ajustado à carga de roupa e ao tipo de tecido de forma a não consumir mais tempo, energia e água do que o necessário.
- O vapor é uma forma fácil e rápida de refrescar a roupa. Os programas suaves de vapor removem odores e reduzem os vincos dos tecidos, o que facilita passar a ferro.

A **opção Vapor Plus** faz com que o ciclo seja terminado com vapor suave que relaxa as fibras e reduz o vincos da roupa. Mais fácil para passar a ferro!

- Graças à **opção Soft Plus**, o amaciador é distribuído uniformemente pela roupa e penetra profundamente nas fibras dos tecidos, o que melhora o amaciamento.

3.2 Kit de placa de fixação

Se instalar o aparelho numa base elevatória que não seja um acessório fornecido pela AEG, fixe o aparelho nas placas de fixação.

Leia atentamente as instruções fornecidas com o acessório.

3.3 Visão geral do aparelho

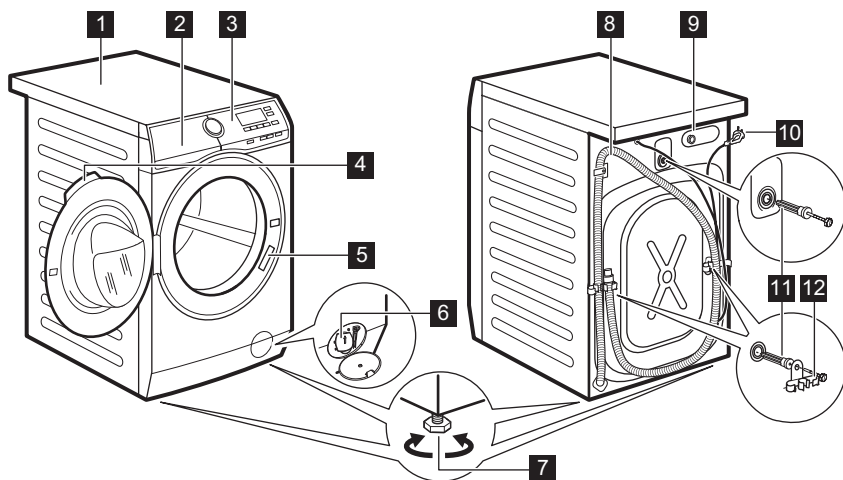

- | | |
|---|--|
| 1 Tampo | 8 Mangueira de escoamento |
| 2 Distribuidor de detergente | 9 Ligação da mangueira de entrada |
| 3 Painel de comandos | 10 Cabo de alimentação |
| 4 Puxador da porta | 11 Parafusos de transporte |
| 5 Placa de características | 12 Suporte da mangueira |
| 6 Filtro da bomba de escoamento | |
| 7 Pés de nivelamento do aparelho | |

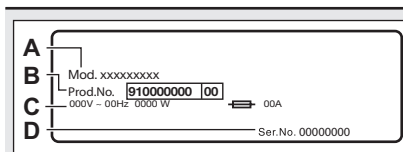

A placa de características indica o nome do modelo (A), número do produto (B), características elétricas (C) e número de série (D).

4. INFORMAÇÃO TÉCNICA

Dimensão	Largura/ Altura/ Profundidade total	59,6 cm /84,7 cm /60,2 cm
Ligação elétrica	Voltagem	230 V
	Potência total	2200 W
	Fusível	10 A
	Frequência	50 Hz

Nível de proteção contra a entrada de partículas sólidas e humidade garantido pela tampa de proteção, exceto onde o equipamento de baixa voltagem não tenha proteção contra humidade		IPX4
Pressão do abastecimento de água	Mínima Máxima	0,5 bar (0,05 MPa) 8 bar (0,8 MPa)
Fornecimento de água ¹⁾		Água fria
Carga máxima	Algod.	8 kg
Velocidade de centrifugação	Velocidade de centrifugação máxima	1400 rpm

¹⁾ Ligue a mangueira de entrada de água a uma torneira de água com rosca de 3/4" .

5. INSTALAÇÃO



AVISO!
Consulte os capítulos relativos à segurança.

5.1 Desembalamento

1. Abra a porta. Retire todos os itens do tambor.

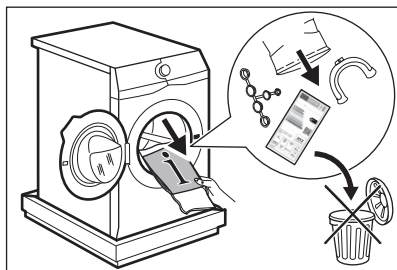

Os acessórios entregues com o aparelho podem variar dependendo do modelo.

2. Coloque o elemento da embalagem no chão atrás do aparelho e, cuidadosamente, coloque-o por baixo do seu lado traseiro. Retire a proteção de poliestireno da parte inferior.

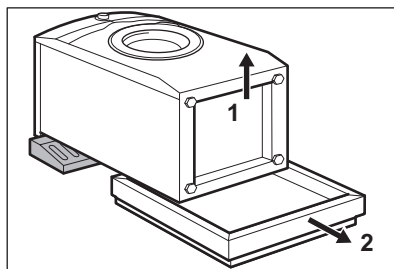

CUIDADO!
Não pouse a máquina de lavar sobre a sua parte dianteira.

3. Coloque o aparelho de novo na posição vertical. Retire o cabo de alimentação e a mangueira de drenagem dos suportes das mangueiras.

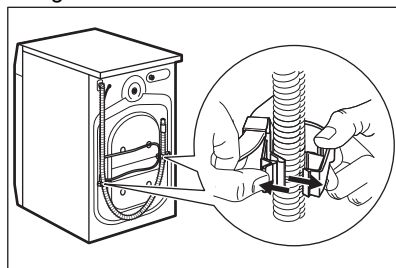

**AVISO!**

É possível que saia alguma água da mangueira de escoamento. Isto deve-se ao facto de a máquina de lavar roupa ter sido testada na fábrica.

4. Remova os três parafusos com a chave fornecida com o aparelho. Retire os espaçadores de plástico.

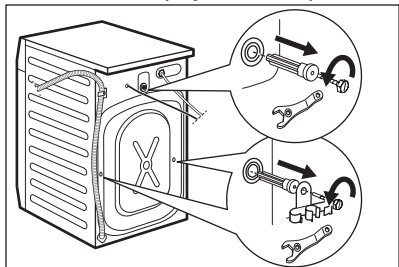

Recomendamos que guarde o material de embalagem e os parafusos de transporte para quando transportar o aparelho.

5. Coloque as tampas de plástico, que se encontram no saco do manual do utilizador, nos orifícios.

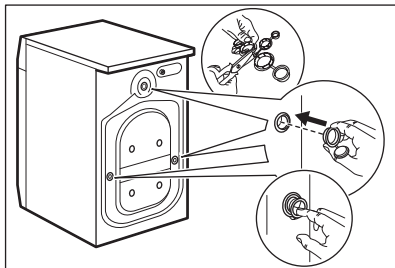

5.2 Posicionamento e nivelamento

1. Instale o aparelho numa superfície plana e sólida.



Certifique-se de que não há carpetes a impedir a circulação de ar debaixo do aparelho.

Certifique-se de que o aparelho não toca em paredes, móveis ou outros aparelhos.

2. Afrouxe ou aperte os pés para ajustar o nivelamento.

**AVISO!**

Não coloque cartão, madeira ou materiais semelhantes debaixo dos pés do aparelho para o nivelar.

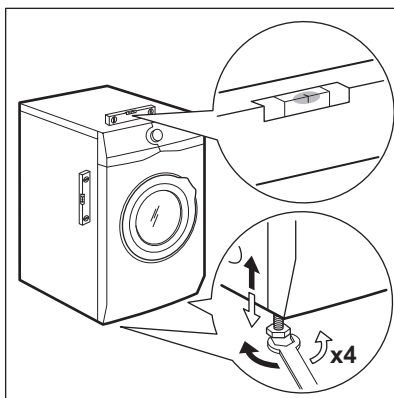

O aparelho deve estar nivelado e estável.



Um ajuste correcto do nivelamento do aparelho impede a vibração, o ruído e o movimento do aparelho durante o funcionamento.



Se pretender instalar o aparelho sobre uma base elevatória ou instalar uma máquina de secar sobre a máquina de lavar roupa, utilize os acessórios descritos no capítulo "Acessórios". Leia atentamente as instruções fornecidas com o aparelho e com o acessório.

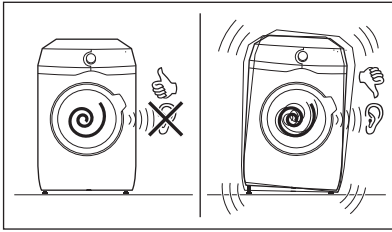

5.3 A mangueira de entrada

1. Ligue a mangueira de entrada de água na parte de trás do aparelho.
2. Vire a mangueira para a esquerda ou para a direita dependendo da posição da torneira da água.

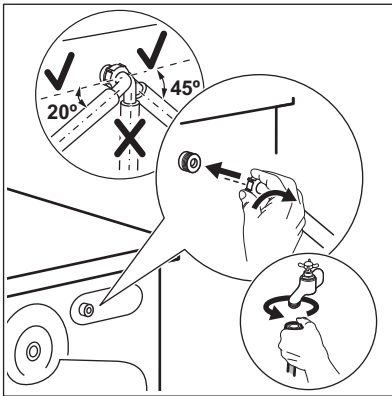

- i** Certifique-se de que a mangueira de entrada não fica na posição vertical.
3. Se necessário, afrouxe a porca para colocar a mangueira na posição correta.
 4. Ligue a mangueira de entrada de água a uma torneira de água fria com rosca de 3/4".

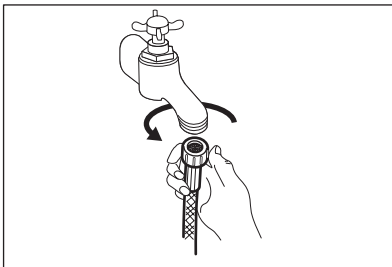

AVISO!

A água fornecida não pode exceder os 25°C.



CUIDADO!

Certifique-se de que não existem fugas nas uniões.



Não utilize uma extensão de mangueira se as mangueiras de entrada forem demasiado pequenas. Contacte um Centro de Assistência Técnica para saber como substituir as mangueiras de entrada.

5.4 Escoamento da água

A mangueira de escoamento deve ficar a uma altura entre 60 cm e 100 cm relativamente ao chão.



Pode prolongar a mangueira de escoamento até ao máximo de 400 cm. Contacte um Centro de Assistência Técnica Autorizado para obter informações sobre outras mangueiras de escoamento e extensões.

É possível ligar a mangueira de escoamento de diferentes formas:

1. Faça um U com a mangueira de escoamento e coloque-a à volta da guia de plástico.

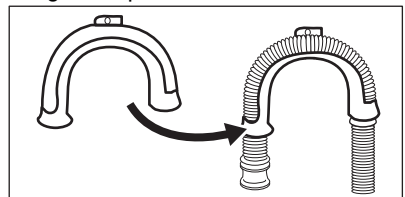

2. **Na borda de um lava-loiças** - Fixe a guia à torneira de água ou à parede.



Certifique-se de que a guia de plástico não se move durante o escoamento do aparelho.

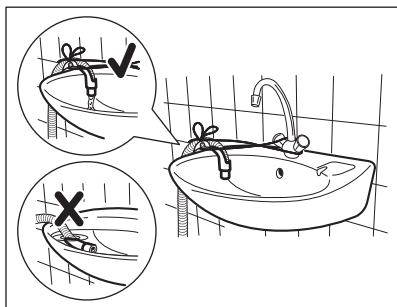

i Certifique-se de que a mangueira de escoamento não fica imersa em água. Isso poderá causar um retorno de água suja para dentro do aparelho.

3. **Num tubo de escoamento com orifício de ventilação** - Introduza a mangueira de escoamento diretamente no tubo de escoamento. Observe a ilustração.

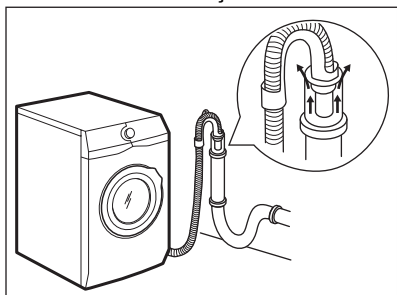

i A extremidade da mangueira de escoamento deve estar sempre ventilada, isto é, o diâmetro interno do tubo de escoamento (mín. 38 mm - mín. 1,5") deve ser superior ao diâmetro externo da mangueira de escoamento.

4. Se a extremidade da mangueira de escoamento for deste tipo (observe a ilustração), pode introduzi-la diretamente no tubo.

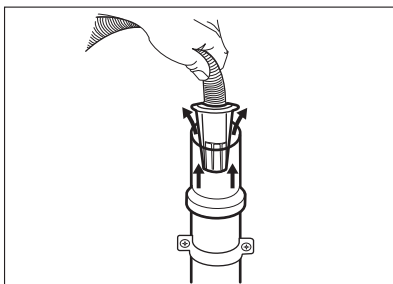

5. **Sem a guia da mangueira em plástico, num sifão de lava-loiça** - Introduza a mangueira de escoamento no sifão e aperte-a com uma abraçadeira. Observe a ilustração.

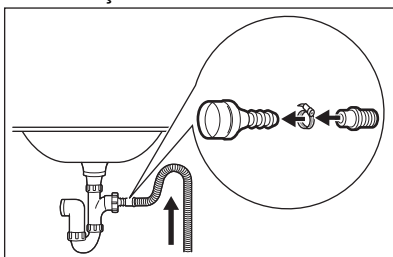

i Certifique-se de que a mangueira de escoamento fica em arco para evitar a entrada de partículas dentro do aparelho a partir do lava-loiças.

6. Coloque a mangueira **diretamente num tubo de escoamento encastrado na parede da divisão** e aperte-a com uma abraçadeira.

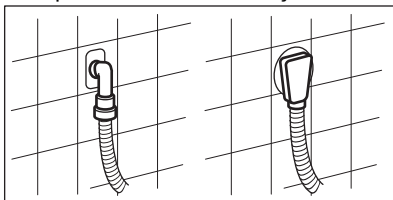

5.5 Ligação elétrica

No final da instalação, pode ligar a ficha à tomada elétrica.

A placa de características na extremidade interna da porta do aparelho e o capítulo "Dados técnicos" indicam as características elétricas

necessárias. Certifique-se de que são compatíveis com a fonte de alimentação eléctrica.

Verifique se a instalação eléctrica de sua casa suporta a carga máxima necessária, tendo também em conta quaisquer outros aparelhos em funcionamento.

Ligue a máquina a uma tomada ligada à terra.

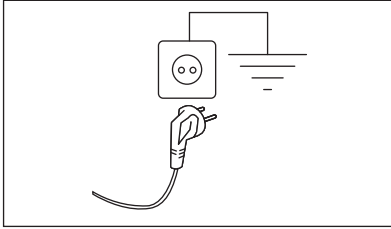

O cabo de alimentação deve estar acessível após a instalação da máquina

Para qualquer trabalho eléctrico necessário para instalar este aparelho, contacte o nosso Centro de Assistência Técnica Autorizado.

O fabricante rejeita qualquer responsabilidade por danos ou ferimentos causados pelo não cumprimento da precaução de segurança acima referida.

6. ACESSÓRIOS

6.1 Disponível em www.aeg.com/shop ou a partir de um concessionário autorizado

Leia cuidadosamente as instruções fornecidas com o acessório.

i Apenas os acessórios correctos e aprovados pela AEG garantem os padrões de segurança do aparelho. Todas as reclamações de garantia serão invalidadas se forem utilizadas peças não aprovadas.

6.2 Kit de empilhamento

O secador de roupa pode ser instalado por cima da máquina de lavar roupa **apenas utilizando o kit de empilhamento correto.**

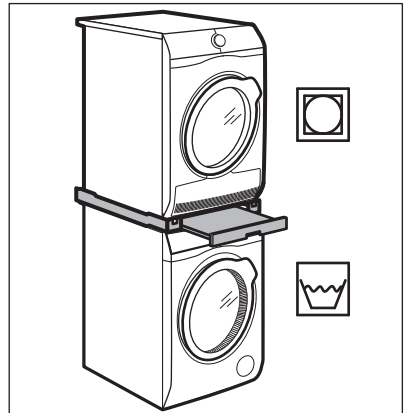

AVISO!

Não coloque o secador de roupa debaixo da máquina de lavar roupa. Veja se o kit de empilhamento é compatível verificando as profundidades dos aparelhos.

7. PAINEL DE COMANDOS



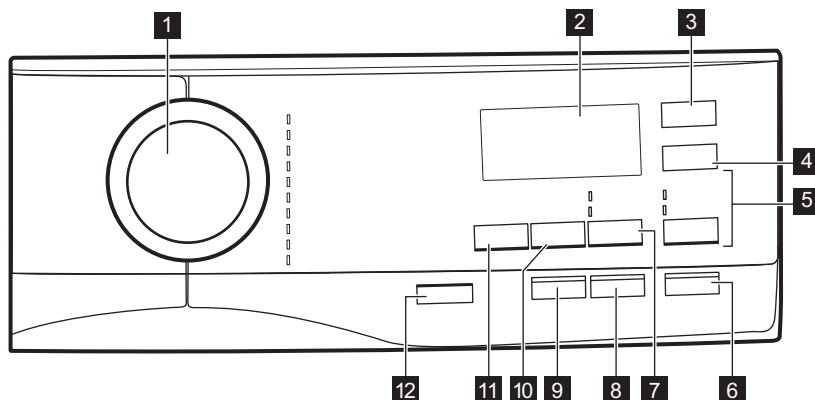





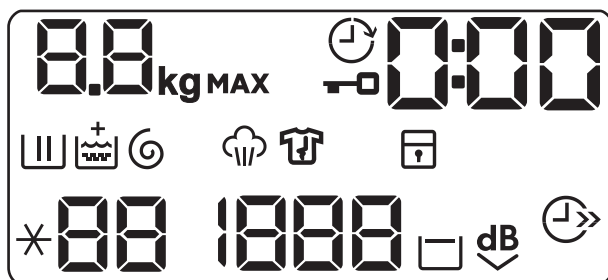



7.1 Descrição do painel de controlo



- | | |
|---|---|
| 1 Seletor de programas | • Manchas opção |
| 2 Visor | • Pre-Lava. opção |
| 3 Início Diferido botão tátil | 8 Anti-Alergia botão tátil |
| 4 Extra Rápido botão tátil | 9 Botão tátil Vapor Plus |
| 5 Aclarado/Enxag. botão tátil para ignorar | 10 Centrif. botão tátil de redução |
| • Extra Aclarado/Enxag. opção | 11 Temp.°C botão tátil |
| • Aclarado/Enxag. opção | 12 On/Off botão de pressão |
| 6 Início/Pausa botão tátil | |
| 7 Manchas/Pre-Lava. botão tátil para ignorar | |

7.2 Visor



	O indicador kg pisca durante o cálculo da carga de roupa.
MAX	Indicador de roupa máxima. Pisca quando a carga de roupa excede a carga máxima declarada do programa selecionado.
	Indicador de porta bloqueada.
	Indicador de início diferido.
	O indicador digital pode apresentar: <ul style="list-style-type: none"> • Duração do programa (por exemplo, 2:40). • Início programado (por exemplo, 30' ou 2h). • Fim do ciclo (0). • Código de aviso (E20).
	Indicador da fase de lavagem. Pisca durante as fases de pré-lavagem e lavagem.
	Indicador da fase de enxaguamento. Pisca durante a fase de enxaguamento.
	O indicador + aparece quando a opção Soft Plus está ativada.
	Indicador de fase de centrifugação e escoamento. Pisca durante a fase de escoamento e centrifugação.
	Indicador de fase de vapor.
	Indicador de fase antirrugas. Leia o parágrafo Vapor Plus para obter mais detalhes.
	Indicador de bloqueio de segurança contra crianças.
88	Indicador de temperatura. O indicador * aparece quando é selecionada a lavagem a frio.
1888	Indicador de velocidade de centrifugação.
- - -	Indicador de ausência de velocidade de centrifugação. A fase de centrifugação está desativada.
	Indicador de cuba cheia.
dB	Indicador extra silencioso.
	Indicador de poupança de tempo.

8. SELECTOR E BOTÕES

8.1 On/Off

Premir este botão durante alguns segundos permite activar ou desactivar o aparelho. O aparelho emite dois sons diferentes quando é activado ou desactivado.

Uma vez que a função Stand-by (Espera) desactiva automaticamente o aparelho para diminuir o consumo de energia em algumas situações, pode ser necessário activar o aparelho novamente.

Para saber mais, consulte a secção "Stand-by (Espera)" no capítulo "Utilização diária".



8.2 Introdução

 As opções/funções não podem ser seleccionadas com todos os programas de lavagem. Verifique a compatibilidade entre as opções/funções e os programas de lavagem na "Tabela de programas". O aparelho não permite a selecção de opções/funções incompatíveis em conjunto, porque algumas opções/funções excluem outras. Certifique-se de que o ecrã e os botões tácteis estão sempre limpos e secos.

8.3 Temp.°C

Quando seleccionar um programa de lavagem, o aparelho propõe automaticamente uma temperatura predefinida.

Toque repetidamente neste botão até que o visor indique a temperatura pretendida.

Quando o visor apresentar os indicadores  e , o aparelho não aquece a água.

8.4 Centrif.

Quando seleccionar um programa, o aparelho selecciona automaticamente a velocidade de centrifugação máxima permitida.

Toque repetidamente neste botão para:

- **Diminuir a velocidade de centrifugação.**

 O visor mostra apenas as velocidades de centrifugação disponíveis com o programa seleccionado.

- **Activar a opção Cuba Cheia.**
A centrifugação final não é efectuada. A água do último enxaguamento não é escoada para evitar que os tecidos fiquem enrugados. O programa de lavagem termina com a água no tambor.

O visor apresenta o indicador . A porta permanece bloqueada e o tambor roda regularmente para reduzir os vincos. É necessário escoar a água para desbloquear a porta.

Se tocar no botão Início/Pausa, o aparelho executa a fase de centrifugação e escoar a água.

 O aparelho escoar a água automaticamente após cerca de 18 horas.

- **Activar a função Extra Silencioso.**
As fases de centrifugação intermédia e final são suprimidas e o programa termina com a água no tambor. Isto ajuda a reduzir os vincos.

O visor apresenta o indicador . A porta permanece bloqueada. O tambor roda regularmente para reduzir os vincos. É necessário escoar a água para desbloquear a porta.

Uma vez que o programa é muito silencioso, é adequado para o período nocturno em que as tarifas de electricidade são inferiores. Em alguns programas, os enxaguamentos são realizados com mais água.

Se tocar no botão Início/Pausa, o aparelho executa apenas a fase de escoamento.

-  O aparelho escoa a água automaticamente após cerca de 18 horas.

8.5 Manchas/Pre-Lava.

Prima repetidamente este botão para activar uma das duas opções.

O indicador correspondente acende-se no visor.

- **Manchas**
Selecione esta opção para adicionar uma fase de tira-nódoas a um programa, para tratar roupa muito suja ou manchada com um tira-nódoas.
Coloque o tira-nódoas no compartimento . O tira-nódoas será adicionado durante a fase adequada do programa de lavagem.

-  Esta opção não está disponível para temperaturas inferiores a 40 °C.

- **Pre-Lava.**
Utilize esta opção para adicionar uma fase de pré-lavagem a 30 °C antes da fase de lavagem.
Esta opção é recomendada para roupa com bastante sujidade, especialmente se tiver areia, pó, lama ou outras partículas sólidas.

-  Estas opções podem aumentar a duração do programa.

8.6 Aclarado/Enxag.

Com este botão, pode seleccionar uma das seguintes opções:

- **Opção Extra Aclarado/Enxag.**
Esta opção adiciona alguns enxaguamentos de acordo com o programa de lavagem seleccionado. Utilize esta opção para lavar roupa de pessoas alérgicas a resíduos de detergente e em áreas onde a água seja macia.



-  Esta opção aumenta ligeiramente a duração do programa.

- **Saltar a fase de lavagem - opção Aclarado/Enxag.**
O aparelho executa apenas as fases de enxaguamento, centrifugação e escoamento do programa seleccionado.

O indicador correspondente acima do botão acende.

8.7 Vapor Plus



Esta opção adiciona uma fase de vapor seguida de uma curta fase de antirugas no fim do programa de lavagem. A fase de vapor reduz os vincos dos tecidos e facilita a passagem a ferro.

O tambor efetua movimentos suaves durante cerca de 30 minutos. A duração da fase de vapor muda conforme a escolha. Quando é seleccionada a opção Vapor Plus, o programa termina com uma fase anti-vincos em que o tambor roda apenas ocasionalmente para evitar vincos. O visor mostra que o indicador  está aceso e que o indicador  começa a piscar. O botão Início/Pausa também está aceso. No final da fase anti-pregas, o tambor pára de rodar, o indicador apaga e a porta é destravada. O utilizador pode terminar a fase anti-pregas a qualquer momento; para isso:

- premir o botão On/Off durante alguns segundos para ligar ou desligar o aparelho;
- rodar o seletor para outra posição.

-  Utilizar uma carga de roupa pequena ajuda a obter melhores resultados.

8.8 Anti-Alergia

Defina esta opção com o programa Algod. para peças brancas. Quando a opção estiver seleccionada, nem a temperatura, nem o tempo do ciclo podem ser alterados. A opção Extra Rápido  e Extra silencioso  não estão disponíveis.

O indicador correspondente acima do botão acende-se.

Esta opção, graças à fase de lavagem combinada com fase de vapor, remove mais de 99,99% das bactérias e vírus, mantendo a temperatura acima de 60 °C ao longo da fase de lavagem; com uma ação adicional nas fibras graças à fase de vapor, uma fase de enxaguamento melhorada garante uma remoção adequada de resíduos de detergente e microrganismos. Esta opção assegura também uma redução adequada de pólen/itens alergénicos.



Testado para Staphylococcus aureus, Enterococcus faecium, Candida albicans, Pseudomonas aeruginosa e MS2 Bacteriophage em testes externos realizados pela Swisstatest Testmaterialien AG em 2021 (Relatório de teste n.º 202120117).

8.9 Extra Rápido

Com esta opção, pode diminuir a duração do programa.

- Se a roupa tiver sujidade normal ou ligeira, pode ser recomendável encurtar a duração do programa de lavagem. Toque neste botão **uma vez** para diminuir a duração.

- Se a carga de roupa for pequena, toque neste botão **duas vezes** para seleccionar um programa mais rápido.

O visor apresenta o indicador



Esta opção também pode ser utilizada para encurtar a duração do programa Vapor.

8.10 Início Diferido

Com esta opção, pode atrasar o início de um programa para uma hora mais conveniente.

Toque repetidamente no botão para seleccionar o atraso pretendido. O tempo aumenta em passos de 30 minutos até 90 minutos e depois em passos de 2 horas até 20 horas.

Após tocar no botão Início/Pausa, o visor apresenta o indicador e o tempo de atraso seleccionado e o aparelho inicia a contagem decrescente.

8.11 Início/Pausa



Toque no botão Início/Pausa para iniciar ou pausar o aparelho ou interromper um programa em curso.

9. PROGRAMAS

9.1 Tabela de programas

Programas de lavagem

Programa	Descrição do programa
Eco 40-60	Algodão branco e de cores resistentes. Peças com sujidade normal. O consumo de energia diminui e o tempo do programa de lavagem aumenta, garantindo bons resultados de lavagem..
Algod.	Peças de algodão branco e de cor muito sujas ou com sujidade normal.
Sintéticos	Artigos de tecido sintético ou misto. Peças com sujidade normal.



Programa	Descrição do programa
MyMix 69min	Tecidos de algodão e sintéticos mistos. Ideal para lavar a sua carga diária em pouco tempo, para um melhor tratamento da roupa e uma boa limpeza já a 30 °C.
Delicados	Tecidos delicados, como acrílico, viscose e poliéster, bem como tecidos mistos que precisam de lavagem suave. Para roupa com sujidade normal e ligeira.
Lana/Lãs + Seda  	Lãs laváveis na máquina, lãs de lavar à mão e outros tecidos com o símbolo de cuidado “lavar à mão” ¹⁾ .
Programa de vapor	
Vapor 	Peças de algodão, sintéticas e mistas. Pode ser utilizado um ciclo de vapor especial sem lavagem para preparar a roupa seca para engomar ou refrescar roupas usadas uma vez ²⁾ . Este programa reduz os vincos e os odores ³⁾ e relaxa as fibras. Quando o programa terminar, retire rapidamente a roupa do tambor. Após um programa de vapor, a tarefa de engomar fica facilitada. Não utilize detergente. Se necessário, remova as nódoas lavando ou aplicando tira-nódoas na máquina. O programa de vapor não realiza qualquer ciclo higiénico. Não selecione um programa de vapor com estes tipos de artigos: <ul style="list-style-type: none"> • Roupa não adequada para secagem em secador. • Roupa com etiqueta “Só limpeza a seco”.
Programas de lavagem	
20 min. - 3 kg	Artigos de algodão e sintéticos com pouca sujidade ou usados apenas uma vez.
Edredón/Edredão	Um cobertor sintético, peças acolchoadas, edredões, casacos com forro de pelo e artigos semelhantes.
Centrif./Drenar	Todos os tecidos, exceto lãs e tecidos delicados. Para centrifugar a roupa e escoar a água do tambor.

¹⁾ Durante este ciclo, o tambor roda lentamente para garantir uma lavagem suave. Pode parecer que o tambor não roda ou não roda apropriadamente, mas tal é normal para este programa.

²⁾ Se selecionar um programa de vapor com roupa seca, a roupa pode ficar húmida no fim do ciclo. Seque as peças ao ar durante cerca de 10 minutos.

³⁾ O programa de vapor não elimina odores particularmente intensos.

Temperatura, velocidade de centrifugação máxima e carga máxima do programa

Programa	Temperatura predefinida Gama de temperatura	Velocidade de centrifugação de referência Intervalo de velocidade de centrifugação	Carga máxima
Eco 40-60	40 °C ¹⁾	1400 rpm 1400 rpm – 400 rpm	8 kg
Algod.	40 °C 95 °C – Fria	1400 rpm 1400 rpm – 400 rpm	8 kg
Sintéticos	40 °C 60 °C – Fria	1200 rpm 1200 rpm – 400 rpm	3 kg
MyMix 69min	30 °C 60 °C – 30 °C	1400 rpm 1400 rpm – 400 rpm	5 kg
Delicados	30 °C 40 °C – Fria	1200 rpm 1200 rpm – 400 rpm	2 kg
Lana/Lãs + Seda  	40 °C 40 °C – Fria	1200 rpm 1200 rpm – 400 rpm	1,5 kg
Vapor 	-	-	1 kg
20 min. - 3 kg	30 °C 40 °C – 30 °C	1200 rpm 1200 rpm – 400 rpm	3 kg
Edredón/Edredão	40 °C 60 °C – Fria	800 rpm 800 rpm – 400 rpm	3 kg
Centrif./Drenar ²⁾	-	1400 rpm 1400 rpm – – –	8 kg

¹⁾ De acordo com o regulamentação da UE 2019/2023, este programa a 40 °C pode limpar de forma normal e em conjunto roupa suja de algodão declarada lavável a 40 °C ou a 60 °C no mesmo ciclo.







Para a temperatura alcançada na roupa, a duração do programa e outros dados, consulte o capítulo "Valores de consumo".

Os programas mais eficientes em termos de consumo de energia são geralmente aqueles que são executados a temperaturas mais baixas e com uma duração mais longa.

²⁾ Defina a velocidade de centrifugação. Certifique-se de que é adequada para o tipo de tecido que vai lavar. Se definir a opção "Sem centrifugação", apenas está disponível a fase de escoamento.

Compatibilidade das opções com os programas

OPÇÕES	PROGRAMA Eco 40-60	Algod.	Sintéticos	MyMix 69min	Delicados	Lana/Lãs + Seda 	Vapor 	20 min. - 3 kg	Edredón/Edredão	Centrif./Drenar
Centrif.	■	■	■	■	■	■		■	■	■
---										■
	■	■	■	■	■	■				
dB 	■	■	■		■					
Manchas ¹⁾	■	■	■							
Pre-Lava.	■	■	■							
Extra Aclarado/ Enxag.	■	■	■	■	■					
Aclarado/Enxag.	■	■	■	■	■	■		■	■	
Vapor Plus ¹⁾	■	■	■							
Anti-Alergia 		■								
Extra Rápido ²⁾	■	■	■		■		■			
Inicio Diferido	■	■	■	■	■	■	■	■	■	■
Soft Plus	■	■	■	■	■				■	

¹⁾ Esta opção não está disponível para temperaturas inferiores a 40 °C.

²⁾ Se seleccionar a duração menor, recomendamos que diminua a quantidade de roupa. Pode carregar totalmente o aparelho, mas os resultados da lavagem serão menos satisfatórios.

Detergentes adequados para programas de lavagem

Programa	Detergente universal em pó ¹⁾	Detergente universal líquido	Detergente líquido para tecidos de cor	Lãs delicadas	Detergente especial
Eco 40-60	▲	▲	▲	--	--
Algod.	▲	▲	▲	--	--

Programa	Detergente universal em pó ¹⁾	Detergente universal líquido	Detergente líquido para tecidos de cor	Lãs delicadas	Detergente especial
Sintéticos	▲	▲	▲	--	--
MyMix 69min	▲	▲	▲	--	--
Delicados	--	--	--	▲	▲
Lana/Lãs + Seda 	--	--	--	▲	▲
20 min. - 3 kg	--	▲	▲	--	--
Edredón/Edredão	--	--	--	▲	▲

1) A uma temperatura superior a 60 °C, recomenda-se a utilização de detergente em pó.

▲ = Recomendado

-- = Não recomendado

9.2 Woolmark Wool Care - Azul



WOOL HAND WASH SAFE

A lavagem de lã desta máquina foi aprovada pela The Woolmark Company para a lavagem de vestuário de lã e tenha a etiqueta "Lavar à mão", desde que os peças de roupa sejam lavadas de acordo com as instruções incluídas na etiqueta de cuidados e com as instruções publicadas pelo fabricante desta máquina de lavar roupa. M2103

O símbolo da Woolmark é uma marca de certificação em muitos países.

10. PROGRAMAÇÕES

10.1 Sinais sonoros

Tocar simultaneamente nos botões Manchas/Pre-Lava. e Anti-Alergia  durante 3 segundos para desativar os sinais sonoros de final de programa.



Se o aparelho tem alguma avaria, os sinais sonoros continuam ativados.

10.2 Bloqueio para crianças

Com esta opção, pode impedir que as crianças brinquem com o painel de comandos.

- Para **activar/desactivar** esta opção, toque nos botões Centrif. e Manchas/Pre-lava. em simultâneo até que o indicador  se acenda/apague no visor.

Pode activar esta opção:

- Após tocar no botão Início/Pausa: todos os botões e o selector de

programas ficam desactivados (excepto o botão On/Off).

- Antes de tocar no botão Início/Pausa: o aparelho não pode ser activado.

O aparelho mantém a selecção desta opção mesmo após ser desligado.

10.3 Soft Plus

Seleccione a opção Soft Plus para otimizar a distribuição do amaciador e deixar os tecidos mais macios.

Sugerimos que a utilize quando utilizar amaciador.



Esta opção aumenta ligeiramente a duração do programa.

Para **activar/desactivar** esta opção, toque nos botões Temp. °C e Centrif. em simultâneo até que o indicador **+** se **acenda/apague** por cima do indicador



11. ANTES DA PRIMEIRA UTILIZAÇÃO

1. Certifique-se de que todos os parafusos de fixação para efeitos de transporte foram removidos do aparelho.
2. Certifique-se de que existe alimentação eléctrica e que a torneira da água está aberta.
3. Coloque uma pequena quantidade de detergente no compartimento que

está marcado com .

4. Seleccione e inicie um programa para algodão com a temperatura mais elevada e sem roupa no tambor.

Isto remove toda a sujidade do tambor e da cuba.

12. UTILIZAÇÃO DIÁRIA



AVISO!

Consulte os capítulos relativos à segurança.

12.1 Ativar o aparelho

1. Ligue a ficha na tomada eléctrica.
2. Abra a torneira da água.
3. Prima o botão On/Off durante alguns segundos para aivar o aparelho.

O aparelho emite um som curto (se ativado). O aparelho propõe automaticamente um programa predefinido. O indicador correspondente acende.

O visor apresenta a carga máxima, a temperatura predefinida, a velocidade de centrifugação predefinida, os indicadores das fases que compõem o programa e a duração do ciclo.

2. Deve sacudir a roupa antes de a colocar no aparelho.
3. Coloque a roupa no tambor, uma peça de cada vez.

Certifique-se de que não coloca demasiada roupa no tambor.

4. Feche bem a porta.

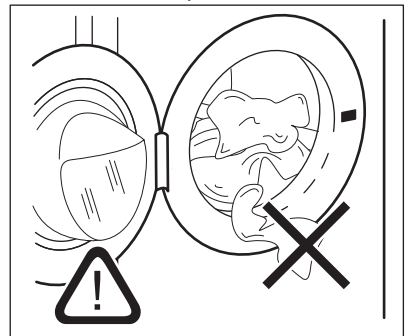

12.2 Carregar roupa

1. Abra a porta do aparelho.

**CUIDADO!**

Certifique-se de que não deixa roupa entre o vedante e a porta. Existe o risco de fuga de água ou danos na roupa.

**CUIDADO!**

Lavar roupa muito suja com óleo ou manchas de gordura pode danificar as peças de borracha da máquina de lavar roupa.

12.3 Encher o detergente e aditivos

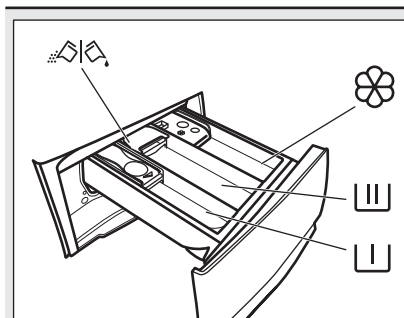

Compartimento para pré-lavagem, saponária ou tira-nódoas.



Compartimento para a fase de lavagem.



Compartimento para aditivos líquidos (amaciador de roupa, goma).

MAX

Nível máximo para a quantidade de aditivos líquidos.



Aba para detergente em pó ou líquido.



Respeite as instruções indicadas nas embalagens dos detergentes, mas recomendamos que não exceda o nível máximo indicado (**MAX**). Esta quantidade garante os melhores resultados de lavagem.



Após um ciclo de lavagem, remova os resíduos de detergente do distribuidor de detergente, se necessário.

12.4 Verifique a posição da aba do detergente

1. Puxe completamente o distribuidor de detergente até parar.

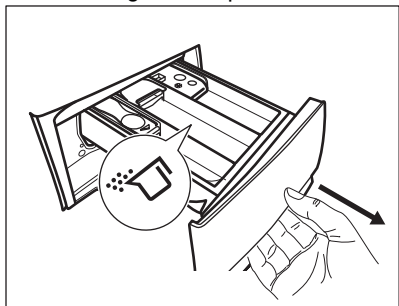

2. Prima a alavanca para baixo para remover o distribuidor.
3. Para utilizar detergente em pó, rode a aba para cima.
4. Para utilizar detergente líquido, rode a aba para baixo.

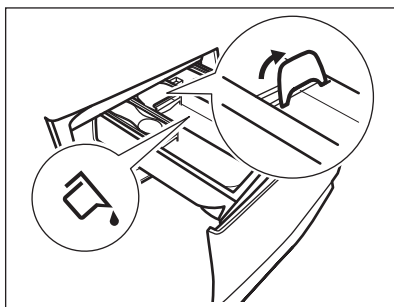

Com a aba na posição **PARA BAIXO**:

- Não utilize detergentes líquidos gelatinosos ou espessos.
- Não coloque uma quantidade de detergente líquido superior ao limite indicado na aba.
- Não seleccione a fase de pré-lavagem.
- Não seleccione a função de início diferido.

5. Meça as quantidades de detergente e amaciador.
6. Feche cuidadosamente o distribuidor de detergente.

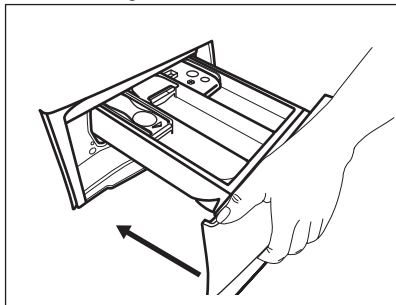

Certifique-se de que a aba não provoca bloqueios quando fechar a gaveta.

12.5 Definir um programa

1. Rode o selector de programas para seleccionar o programa de lavagem pretendido. O indicador do programa correspondente acende-se.

O indicador do botão Início/Pausa pisca. O visor apresenta a carga máxima indicada para o programa, a temperatura predefinida, a velocidade de centrifugação predefinida, os indicadores da fase de lavagem (se existirem) e uma duração de programa indicativa.

2. Para alterar a temperatura e/ou a velocidade de centrifugação, toque nos botões correspondentes.
3. Se desejar, selecione uma ou mais opções tocando nos botões correspondentes. Os indicadores correspondentes aparecem no visor e a informação apresentada muda em conformidade.

i Se uma seleção **não for possível**, não aparece qualquer indicador e o aparelho emite sinais sonoros.

12.6 Iniciar um programa com início diferido

1. Toque repetidamente neste botão até o visor apresentar o tempo de atraso pretendido. O indicador  acende-se.
2. Toque no botão Início/Pausa .

O aparelho inicia a contagem decrescente do início diferido. Quando a contagem decrescente terminar, o programa inicia.

i O cálculo do ProSense é iniciado no fim da contagem decrescente.

Cancelar o início diferido com a contagem decrescente já iniciada

Para cancelar o início diferido:

1. Toque no botão Início/Pausa para colocar o aparelho em pausa. O indicador correspondente pisca.
2. Toque repetidamente no botão Início Diferido até que o visor apresente .
3. Toque novamente no botão Início/Pausa para iniciar o programa imediatamente.

Alterar o início diferido com a contagem decrescente já iniciada

Para alterar o início diferido:

1. Toque no botão Início/Pausa para colocar o aparelho em pausa. O indicador correspondente pisca.
2. Toque repetidamente no botão Início Diferido até o visor apresentar o tempo de atraso pretendido.
3. Toque novamente no botão Início/Pausa para iniciar a nova contagem decrescente.

12.7 Iniciar um programa

Toque no botão Início/Pausa para iniciar o programa.

O indicador correspondente pára de piscar e fica aceso.

O programa inicia e a porta é bloqueada.



O visor apresenta o indicador .

i A bomba de escoamento pode funcionar durante algum tempo enquanto o aparelho faz o enchimento com água.

12.8 A detecção de carga ProSense

i A duração do programa indicada no visor aplica-se a uma **carga média/elevada**.

Após tocar no botão Início/Pausa , o indicador da carga máxima declarada apaga-se, o indicador  pisca e o ProSense inicia a detecção da carga de roupa:

1. O aparelho deteta a carga nos primeiros 30 segundos: o indicador **kg** e os pontos do tempo  piscam, o tambor roda durante algum tempo.
2. No fim da detecção de carga, o indicador **kg** apaga-se e os pontos de tempo  deixam de piscar. A duração do programa será ajustada em conformidade e pode aumentar ou diminuir. Após mais 30 segundos, o enchimento com água é iniciado.

No fim da detecção de carga, **em caso de sobrecarga do tambor**, o indicador **MAX** pisca no visor:

Nesta situação, o utilizador tem 30 segundos para parar o aparelho e remover a roupa em excesso.

Após a remoção da roupa em excesso, toque no botão Início/Pausa para retomar o programa. A fase ProSense pode ser repetida até três vezes (ver ponto 1).

Importante! Se a quantidade de roupa não for reduzida, o programa de lavagem inicia de qualquer forma apesar da sobrecarga. Neste caso, não é possível garantir os melhores resultados de lavagem.

i Cerca de 20 minutos após o início do programa, a duração do programa pode ser ajustada novamente, dependendo da quantidade de água que os tecidos absorverem.

i A detecção ProSense só é executada nos programas de lavagem completos (sem saltos de fases selecionados).

i O ProSense não está disponível com alguns programas, como Lana/Lãs + Seda, programas com ciclos curtos e sem fase de lavagem.

12.9 Indicadores de fase de programa

Após o início do programa, o indicador da fase em curso fica intermitente e os restantes indicadores de fase ficam acesos.

Por exemplo, fase de lavagem ou pré-

lavagem em curso: 

Quando a fase terminar, o indicador correspondente pára de piscar e fica aceso. O indicador da fase seguinte começa a piscar.

Por exemplo, fase de enxaguamento em

curso: 

Se seleccionar a opção Vapor Plus, os indicadores da fase de vapor acendem-se.

Fase de vapor em curso: 

Fase anti-rugas em curso: 

12.10 Interromper um programa e alterar as opções

Durante o funcionamento de um programa, é possível alterar **apenas algumas** opções:

1. Toque no botão Início/Pausa . O indicador correspondente pisca.
2. Altere as opções. As informações indicadas no visor mudam em conformidade.
3. Toque novamente no botão Início/Pausa.

O programa de lavagem continua.

12.11 Cancelar um programa em curso

1. Prima o botão On/Off para cancelar o programa e desativar o aparelho.
2. Prima o botão On/Off novamente para ativar o aparelho.

Já pode seleccionar um novo programa de lavagem.

i Se a fase ProSense já tiver sido executada e o enchimento com água já tiver iniciado, o novo programa inicia **sem repetir a fase ProSense**. A água e o detergente não são escoados, para evitar desperdício. O visor indica a duração máxima do programa e atualiza-a cerca de 20 minutos após o início do novo programa.

12.12 Abrir a porta - Adicionar roupa

Quando um programa ou o início diferido está em funcionamento, a porta do aparelho está bloqueada.

i Se a temperatura e o nível da água no tambor forem demasiado elevados e/ou o tambor ainda estiver a rodar, não é possível abrir a porta.

1. Toque no botão Início/Pausa .
O indicador de porta bloqueada apaga-se no visor.

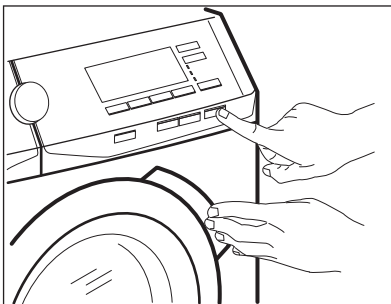

2. Abra a porta do aparelho. Se necessário, coloque ou retire peças.
3. Feche a porta e toque no botão Início/Pausa .

O programa ou o início diferido prosseguem.

4. A porta pode ser aberta quando o programa terminar ou se seleccionar o programa/opção de centrifugação ou escoamento e depois premir o botão Início/Pausa .

12.13 Fim do programa

Quando o programa terminar, o aparelho pára automaticamente. São emitidos sinais sonoros (caso estejam ativos).

O visor apresenta todos os indicadores de fase de lavagem acesos e a área do tempo apresenta

O indicador do botão Início/Pausa apaga-se.

A porta é desbloqueada e o indicador apaga-se.

1. Prima o botão On/Off para desativar o aparelho.











Cinco minutos após o fim do programa, a função de poupança de energia desativa automaticamente o aparelho.

i Quando ativar o aparelho novamente, o visor mostra o final do último programa selecionado. Rode o seletor de programas para seleccionar um novo ciclo.

2. Retire a roupa do aparelho.
3. Certifique-se de que o tambor fica vazio.
4. Mantenha a porta e o distribuidor de detergente entreabertos para evitar bolores e odores.
5. Feche a torneira da água.

12.14 Escoar a água após o fim do ciclo

Se tiver escolhido um programa ou uma opção que não escoa a água do último enxaguamento, o programa termina, mas:

- O visor apresenta o indicador , o indicador da opção  ou  e o indicador de porta bloqueada . O indicador da fase em curso  pisca.
 - O tambor continua a rodar regularmente para evitar vincos na roupa.
 - A porta permanece bloqueada.
 - Deve escoar a água para poder abrir a porta:
 1. Se necessário, toque no botão Centrif. para seleccionar uma velocidade de centrifugação inferior à que o aparelho sugere.
 2. Toque no botão Início/Pausa:
 - Se tiver seleccionado , aparelho escoar a água e faz a centrifugação.
 - Se tiver seleccionado , aparelho apenas escoar a água.
- O indicador da opção  ou  apaga-se, mas o indicador  pisca e só depois se apaga.
3. Quando o programa terminar e o indicador de bloqueio da porta  se apagar, pode abrir a porta.
 4. Prima o botão On/Off durante alguns segundos para desactivar o aparelho.

 Em todo o caso, o aparelho escoar a água automaticamente após cerca de 18 horas.

12.15 Opção Stand-by (Espera)

A função Stand-by (Espera) desactiva automaticamente o aparelho para diminuir o consumo de energia quando:

- O aparelho não é utilizado durante 5 minutos antes de o botão Início/Pausa ser tocado.
Prima o botão On/Off para activar novamente o aparelho.
- 5 minutos após o fim do programa de lavagem
Prima o botão On/Off para activar novamente o aparelho.
O visor apresenta o fim do último programa seleccionado.
Rode o selector de programas para seleccionar um novo ciclo.

 Se seleccionar um programa ou uma opção que termina com água no tambor, a função Stand-by (Espera) **não desactiva** o aparelho, para lembrar que é necessário escoar a água.

13. SUGESTÕES E DICAS



AVISO!

Consulte os capítulos relativos à segurança.

13.1 Carregar roupa

- Divida a roupa em: branca, de cor, sintética, delicada e lã.
- Cumpra as instruções de lavagem indicadas nas etiquetas de cuidados a ter com a roupa.
- Não lave peças brancas e de cor em conjunto.
- Algumas peças coloridas podem desbotar com a primeira lavagem. Recomendamos que as lave separadamente durante as primeiras vezes.
- Vire do avesso todos os tecidos que tenham várias camadas, as peças de lã e as peças com estampagens.
- Trate previamente as nódoas difíceis.
- Lave as nódoas difíceis com um detergente especial.
- Tenha cuidado com as cortinas. Retire os ganchos ou coloque as cortinas num saco de lavagem ou numa fronha.
- Uma carga muito pequena pode causar problemas de desequilíbrio na fase de centrifugação e provocar vibração excessiva. Se isto ocorrer:
 - a. interrompa o programa e abra a porta (consulte o capítulo "Utilização diária");

- b. redistribua manualmente a carga de modo que as peças fiquem distribuídas uniformemente na cuba;
- c. prima o botão Início/Pausa . A fase de centrifugação continua.
- Abote as fronhas e feche os fechos de correr, os ganchos e as molas. Amarre cintos, cordões, atacadores, fitas e quaisquer outros elementos soltos.
- Não lave roupa que não tenha bainhas ou que tenha cortes. Utilize um saco de lavagem quando lavar peças pequenas e/ou delicadas (soutiens com armação, cintos, collants, atacadores, fitas, etc.).

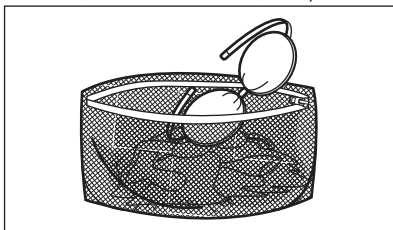

- Esvazie bolsos e desdobre as peças.

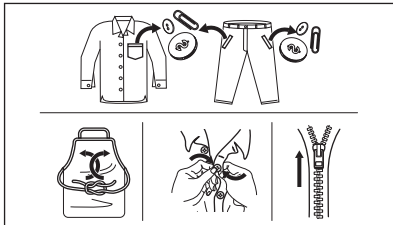

13.2 Nódoas difíceis

Para algumas nódoas, não basta usar água e detergente.

Recomendamos que trate previamente estas nódoas antes de colocar a roupa no aparelho.

Existem tira-nódoas especiais. Utilize um tira-nódoas especial que se aplique ao tipo de nódoa e ao tecido.

13.3 Tipo e quantidade de detergente

A escolha de detergente e a utilização de quantidades corretas não só afeta o desempenho da sua lavagem, mas

também ajuda a evitar o desperdício e a proteger o ambiente:

- Utilize apenas detergentes e outros tratamentos especialmente concebidos para máquinas de lavar: Em primeiro lugar, siga estas regras genéricas:
 - detergentes em pó para todos os tipos de tecidos, excluindo os delicados. Prefira detergentes em pó que contenham lixívia para roupa branca e higienização de roupas,
 - detergentes líquidos, de preferência para programas de lavagem a baixa temperatura (máx. 60 °C) para todos os tipos de tecidos ou especiais apenas para lãs.
 - A escolha e quantidade de detergente dependerão: do tipo de tecido (delicados, lãs, algodões, etc.), da cor das roupas, do tamanho da carga, do grau de sujidade, da temperatura de lavagem e da dureza da água utilizada.
 - Respeite as instruções que encontrar nas embalagens dos detergentes e outros produtos de tratamento e não exceda o nível máximo indicado (**MAX**).
 - Não misture detergentes de tipo diferente.
 - Utilize menos detergente quando:
 - lavar uma carga de roupa pequena,
 - a roupa estiver pouco suja,
 - existem grandes quantidades de espuma durante a lavagem.
 - Quando utilizar detergente em pastilhas ou cápsulas, coloque-s sempre no interior do tambor, não do dispensador de detergente.
- Detergente insuficiente pode provocar:**
- resultados de lavagem não satisfatórios,
 - a carga a lavar fica cinzenta,
 - roupa gordurosa,
 - bolor no aparelho.
- Detergente em excesso pode provocar:**
- formação de espuma,
 - efeito reduzido da lavagem,

- enxaguamento inadequado,
- um maior impacto no ambiente.

13.4 Sugestões ecológicas

Para poupar água, energia e ajudar a proteger o ambiente, recomendamos que siga as seguintes sugestões:

- **A roupa com sujidade normal** pode ser lavada **sem pré-lavagem** para poupar detergente, água e tempo (também protege o ambiente!).
- Carregar o aparelho para a capacidade máxima **indicada para cada programa, ajuda a reduzir o consumo de energia e de água.**
- Com o pré-tratamento adequado, é possível remover nódoas e sujidade moderada; a roupa poderá depois ser lavada a uma temperatura mais baixa.
- Para utilizar a quantidade correta de detergente, consulte a quantidade sugerida pelo fabricante de detergente e verifique a dureza da

água do seu sistema doméstico. Consulte "Dureza da água".

- Regule a velocidade de centrifugação **máxima possível** para o programa de lavagem selecionado **antes de secar a sua roupa numa máquina de secar roupa**. Tal irá poupar energia durante a secagem!

13.5 Dureza da água

Se a dureza da água for elevada ou moderada na sua área, recomendamos que utilize um aditivo para amaciar a água. Nas áreas onde a água for macia, não é necessário utilizar um aditivo.

Para saber qual é a dureza da água na sua área, contacte os serviços de abastecimento de água locais.

Utilize a quantidade correcta de aditivo para amaciar a água. Cumpra as instruções indicadas nas embalagens dos produtos.

14. MANUTENÇÃO E LIMPEZA



AVISO!

Consulte os capítulos relativos à segurança.

14.1 Tabela de limpeza periódica

A limpeza periódica ajuda a prolongar a vida do seu aparelho.

Após cada ciclo, mantenha a porta e o dispensador de detergente entreabertos para obter circulação de ar e secar a humidade no interior do aparelho: fazê-lo evitará mofo e odores.

Se o aparelho não for utilizado durante um longo período: feche a torneira da água e desligue o aparelho.

Tabela de limpeza periódica indicativa:

Descalcificação	Duas vezes por ano
Lavagem de manutenção	Uma vez por mês

Limpar o vedante da porta	A cada dois meses
Limpar o tambor	A cada dois meses
Limpar o dispensador de detergente	A cada dois meses
Limpar o filtro da bomba de escoamento	Duas vezes por ano
Limpar a mangueira de entrada e o filtro da válvula	Duas vezes por ano

Os parágrafos que se seguem explicam como deve limpar cada parte.

14.2 Retire objetos estranhos

- i** Certifique-se de que os bolsos estão vazios e todos os elementos soltos estão amarrados antes de executar o seu ciclo. Consulte "A carga de roupa" em "Sugestões e dicas".

Retire quaisquer objetos estranhos (tais como: cliques metálicos, botões, moedas, etc.) que possa encontrar no vedante da porta, os filtros e o tambor. Consulte os parágrafos "Vedante da porta com compartimento de bordo duplo", "Limpar a bomba de escoamento" e "Limpar a mangueira de admissão e o filtro da válvula". Se necessário, contacte um Centro de Assistência Técnica Autorizado.

14.3 Limpeza externa

Limpe o aparelho apenas com detergente suave e água morna. Seque totalmente todas as superfícies. Não utilize esfregões ou qualquer material abrasivo.



CUIDADO!

Não utilize álcool, solventes ou produtos químicos semelhantes.



CUIDADO!

Não limpe as superfícies de metal com detergente à base de cloro.

14.4 Descalcificação

- i** Se a dureza da água da sua área for elevada ou moderada, recomendamos que utilize um produto de descalcificação da água para máquinas de lavar.

Inspeccione regularmente o tambor para verificar se existe acumulação de calcário.

Os detergentes normais já contêm agentes amaciadores da água, mas recomendamos e execução ocasional de

um ciclo com o tambor vazio e um produto descalcificante.



Cumpra sempre as instruções das embalagens dos produtos.

14.5 Lavagem de manutenção

Com os programas de baixa temperatura, é possível que fique algum detergente no tambor. Efectue uma lavagem de manutenção regularmente. Para isso:

- Retire toda a roupa do tambor.
- Seleccione o programa de algodão com a temperatura máxima ou utilize o programa Limp. Máquina se existir. Coloque uma pequena quantidade de detergente em pó no tambor vazio, para remover todos os resíduos restantes.

14.6 Vedante da porta

Este aparelho está concebido com um **sistema de escoamento de auto-limpeza**, que permite que fibras leves de cotão que se desprendam das roupas sejam escoadas com a água. Examine regularmente o vedante. Moedas, botões outros artigos pequenos podem ser recuperados no final do ciclo.

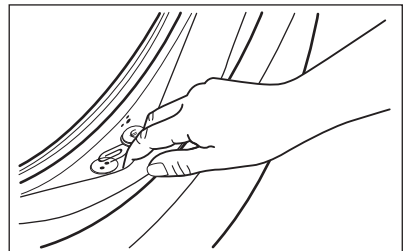

Se necessário, limpe o vedante com um creme de limpeza à base de amónia sem o riscar.



Cumpra sempre as instruções indicadas nas embalagens dos produtos.

14.7 Limpar o tambor

Examine regularmente o tambor para evitar a acumulação de ferrugem.

Para uma limpeza completa:

1. Limpe o tambor com um produto especial para aço inoxidável.



Cumpra sempre as instruções das embalagens dos produtos.

2. Execute um programa de algodão curto com a temperatura máxima ou utilize o programa Limp. Máquina se existir. Coloque uma pequena quantidade de detergente em pó no tambor vazio, para remover todos os resíduos restantes.

14.8 Limpar o distribuidor de detergente

Para evitar a acumulação de detergente seco ou coágulos de amaciador e/ou a formação de bolor na gaveta do distribuidor de detergente, execute o procedimento de limpeza regularmente:

1. Abra a gaveta. Pressione a patilha para baixo conforme indicado na figura e puxe a gaveta para fora.

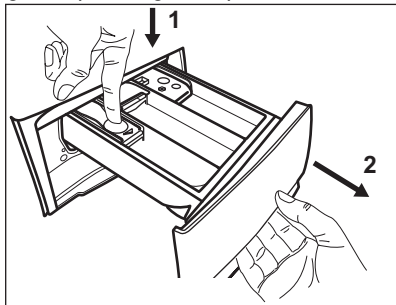

2. Remova a parte superior do compartimento de aditivo para facilitar a limpeza e lave-o em água morna corrente, para remover todos os vestígios do detergente acumulado. Após a limpeza, coloque a parte superior na devida posição.

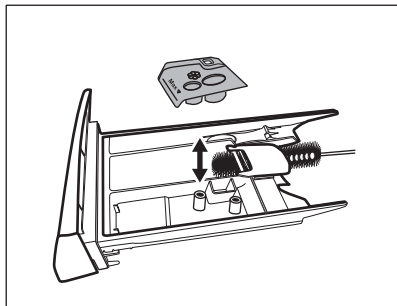

3. Certifique-se de que remove todos os resíduos de detergente das partes superior e inferior da cavidade. Utilize uma escova pequena para limpar a cavidade.

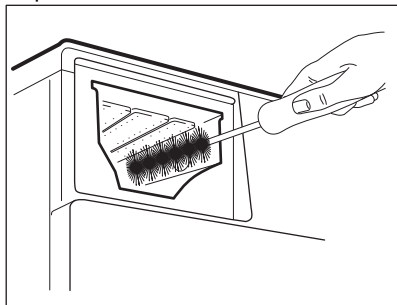

4. Introduza a gaveta do detergente nas calhas e feche-a. Execute o programa de enxaguamento sem roupa no tambor.

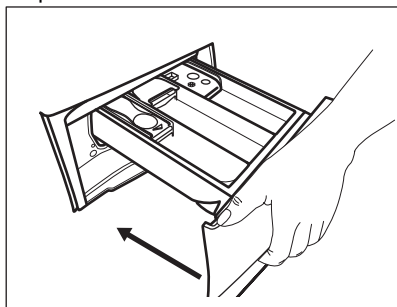

14.9 Limpar a bomba de escoamento



AVISO!

Desligue a ficha da tomada elétrica.



Verifique regularmente o filtro da bomba de escoamento e limpe-o sempre que estiver sujo.

Limpe a bomba de escoamento se:

- O aparelho não escoar a água.
- O tambor não roda.
- O aparelho emite ruído involuntário devido ao bloqueio da bomba de escoamento.
- O visor apresenta o código de alarme **E20**.

E20.



AVISO!

- Não retire o filtro enquanto o aparelho estiver em funcionamento.
- Não limpe a bomba se existir água quente no aparelho. Aguarde até que a água arrefeça.

Para limpar a bomba, proceda assim:

1. Abra a tampa da bomba.

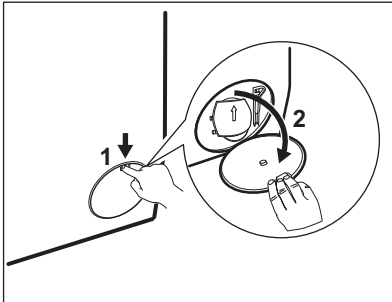

2. Coloque um recipiente adequado por baixo da abertura da bomba de escoamento para recolher a água que sair.
3. Abra o coletor para baixo. Tenha sempre um pano à mão para secar os salpicos de água depois de retirar o filtro.

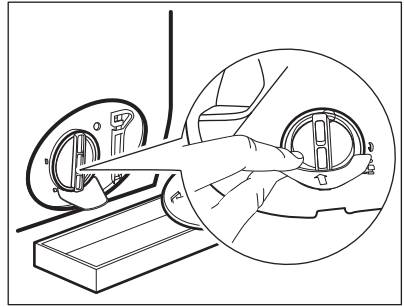

4. Rode o filtro 180 graus no sentido anti-horário para o abrir e não o retire. Deixe a água escoar.

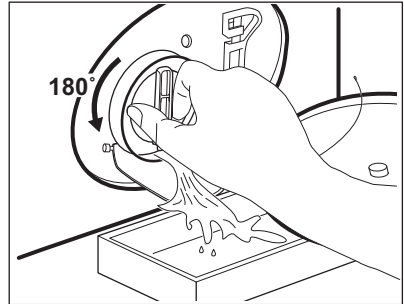

5. Quando a bacia estiver cheia de água, rode o filtro no sentido inverso e esvazie a bacia.
6. Repita os passos 4 e 5 até que não saia mais água.
7. Rode o filtro no sentido anti-horário para o retirar.

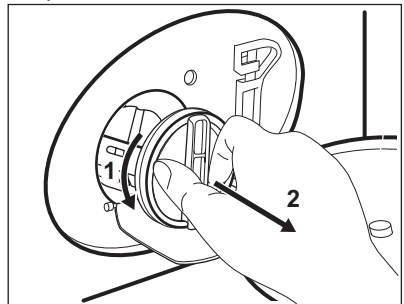

8. Se necessário, retire o algodão e todos os objetos estranhos da cavidade do filtro.
9. Certifique-se de que o impulsor da bomba pode rodar. Se não rodar, contacte um Centro de Assistência Técnica Autorizado.

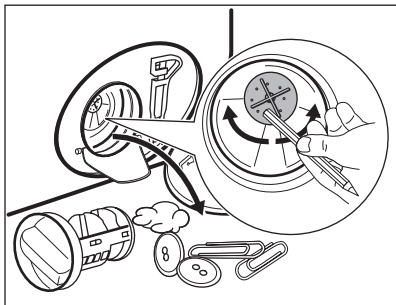

10. Limpe o filtro sob água da torneira.

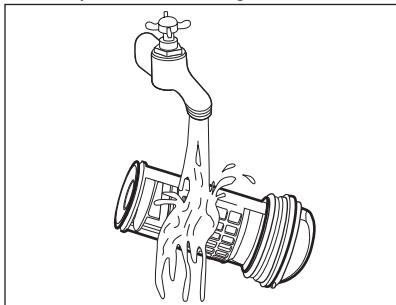

11. Reinstale o filtro nas guias especiais rodando-o no sentido horário. Certifique-se de que aperta o filtro corretamente para evitar fugas.

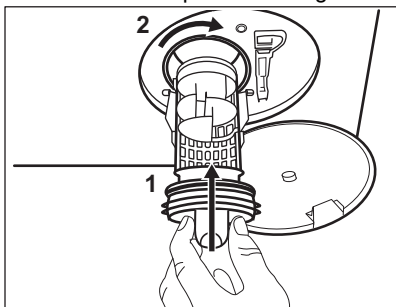

12. Feche a tampa da bomba.

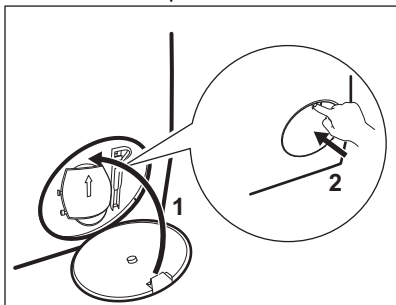

14.10 Limpar a mangueira de entrada e o filtro da válvula

É recomendável limpar ocasionalmente o filtro da válvula e o filtro da mangueira de entrada de água para remover quaisquer depósitos que se tenham acumulado:

1. Retire a mangueira de entrada da torneira e limpe o filtro.

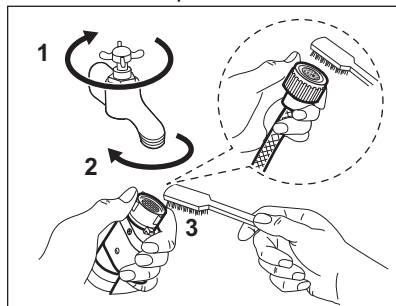

2. Retire a mangueira de entrada do aparelho desapertando a porca.

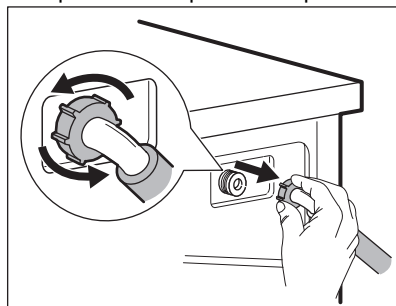

3. Limpe o filtro da válvula na parte de trás do aparelho com uma escova de dentes.

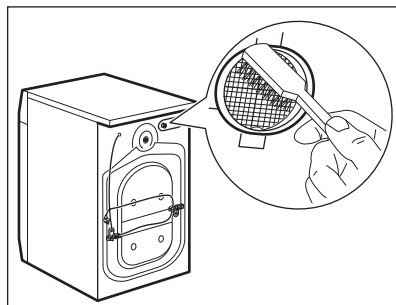

4. Quando voltar a ligar a mangueira na parte de trás do aparelho, vire-a para a esquerda ou para a direita (não a

deixe na posição vertical)
dependendo da posição da torneira
da água.

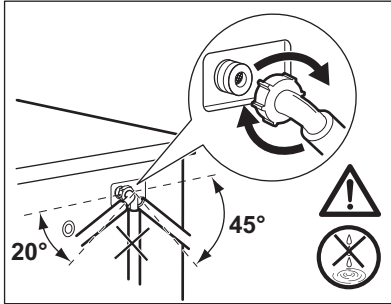

14.11 Escoamento de emergência

Se o aparelho não conseguir escoar a água, execute o procedimento descrito no parágrafo "Limpar a bomba de escoamento". Se necessário, limpe a bomba.

14.12 Precauções contra congelação

Se o aparelho for instalado num local onde a temperatura possa ser igual ou

inferior a 0 °C, retire a água restante da mangueira de entrada e da bomba de escoamento.

1. Desligue a ficha de alimentação eléctrica da tomada.
2. Feche a torneira da água.
3. Coloque as duas extremidades da mangueira de entrada dentro de um recipiente e deixe a água sair da mangueira.
4. Esvazie a bomba de escoamento. Consulte o procedimento de escoamento de emergência.
5. Quando a bomba de escoamento estiver vazia, instale novamente a mangueira de entrada.



AVISO!

Antes de utilizar novamente o aparelho, certifique-se de que a temperatura é superior a 0 °C.

O fabricante não poderá ser responsabilizado por quaisquer danos causados por baixas temperaturas.

15. RESOLUÇÃO DE PROBLEMAS



AVISO!

Consulte os capítulos relativos à segurança.

15.1 Códigos de alarme e falhas possíveis

O aparelho não inicia ou pára durante o funcionamento. Comece por tentar encontrar uma solução para o problema (consulte as tabelas).



AVISO!

Desactive o aparelho antes de efectuar qualquer verificação.

Com alguns problemas, o visor exibe um código de alarme e o botão Início/Pausa pode ficar intermitente continuamente:

Problema	Solução possível
----------	------------------

<p>E 10 O aparelho não se enche com água correctamente.</p>	<ul style="list-style-type: none"> • Certifique-se de que a torneira da água está aberta. • Certifique-se de que a pressão do fornecimento de água não é demasiado baixa. Para obter essa informação, contacte os serviços de abastecimento de água locais. • Certifique-se de que a torneira da água não está obstruída. • Certifique-se de que a mangueira de entrada não tem dobras, danos ou vincos. • Certifique-se de que a ligação da mangueira de entrada está correcta. • Certifique-se de que o filtro da mangueira de entrada e o filtro da válvula não estão obstruídos. Consulte “Manutenção e limpeza”.
<p>E 20 O aparelho não escoava água.</p>	<ul style="list-style-type: none"> • Certifique-se de que o sifão de escoamento não está obstruído. • Certifique-se de que a mangueira de escoamento não tem dobras ou vincos. • Certifique-se de que o filtro de escoamento não está obstruído. Se necessário, limpe o filtro. Consulte “Manutenção e limpeza”. • Certifique-se de que a ligação da mangueira de escoamento está correcta. • Seleccione o programa de escoamento se tiver seleccionado um programa sem fase de escoamento. • Seleccione o programa de escoamento se tiver seleccionado uma opção que termine com água na cuba.
<p>E 40 A porta do aparelho está aberta ou mal fechada.</p>	<ul style="list-style-type: none"> • Certifique-se de que a porta está devidamente fechada.
<p>E 9 1 Avaria interna. Nenhuma comunicação entre os elementos eletrónicos do aparelho.</p>	<ul style="list-style-type: none"> • O programa não terminou corretamente ou o aparelho parou demasiado cedo. Desligue e volte a ligar o aparelho • Se o código de alarme aparecer outra vez, contacte um Centro de Assistência Técnica Autorizado.
<p>E 90 A alimentação da rede está instável.</p>	<ul style="list-style-type: none"> • Aguarde até que a corrente elétrica estabilize.
<p>EFO O dispositivo anti-inundação foi activado.</p>	<ul style="list-style-type: none"> • Desligue o aparelho e feche a torneira da água. Contacte um Centro de Assistência Técnica Autorizado.

Se o visor apresentar outros códigos de alarme, desactive e active o aparelho. Se o problema persistir, contacte um Centro de Assistência Técnica Autorizado.

No caso de um problema diferente com a máquina de lavar, verifique a tabela abaixo para possíveis soluções.

Problema	Solução possível
O programa não inicia.	<ul style="list-style-type: none"> • Certifique-se de que a ficha está ligada na tomada elétrica. • Certifique-se de que a porta do aparelho está fechada. • Certifique-se de que não há um disjuntor desligado no quadro elétrico. • Certifique-se de que tocou em Início/Pausa . • Se tiver selecionado o Início Diferido, cancele-o ou aguarde até a contagem decrescente terminar. • Desative a função de Bloqueio para Crianças se estiver activa. • Verifique se o botão está na posição do programa selecionado.
O aparelho enche-se com água e escoo de imediato.	<ul style="list-style-type: none"> • Certifique-se de que a mangueira de escoamento está na posição correta. A mangueira pode estar demasiado baixa. Consulte "Instruções de instalação".
A fase de centrifugação não inicia ou o ciclo de lavagem demora mais tempo do que o normal.	<ul style="list-style-type: none"> • Selecione o programa de centrifugação. • Certifique-se de que o filtro de escoamento não está obstruído. Se necessário, limpe o filtro. Consulte "Manutenção e limpeza". • Equilibre manualmente as peças na cuba e inicie novamente a fase de centrifugação. Este problema pode ser causado por um desequilíbrio.
Existe água no chão.	<ul style="list-style-type: none"> • Certifique-se de que as uniões das mangueiras de água estão bem apertadas e que não há fugas de água. • Certifique-se de que a mangueira de entrada de água e a mangueira de escoamento não estão danificadas. • Certifique-se de que utiliza o detergente correcto e a quantidade correcta.
Não consegue abrir a porta do aparelho.	<ul style="list-style-type: none"> • Certifique-se que um programa de lavagem que termina com água na cuba não foi selecionado. • Certifique-se de que o programa de lavagem terminou. • Selecione o programa de escoamento ou centrifugação se houver água no tambor. • Certifique-se de que o aparelho tem alimentação elétrica. • Este problema pode ser causado por uma avaria do aparelho. Contacte um Centro de Assistência Técnica Autorizado.
O aparelho emite um ruído anormal e vibra.	<ul style="list-style-type: none"> • Certifique-se de que o aparelho está bem nivelado. Consulte "Instruções de instalação". • Certifique-se de que removeu todos os materiais de embalagem e os parafusos de transporte. Consulte "Instruções de instalação". • Coloque mais roupa no tambor. A carga pode não ser suficiente.

Problema	Solução possível
A duração do programa aumenta ou diminui durante a execução do programa.	<ul style="list-style-type: none"> • A função ProSense Technology consegue ajustar a duração do programa de acordo com o tipo e carga de roupa. Consulte a secção "Deteção de carga ProSense Technology " no capítulo "Utilização diária".
Os resultados de lavagem não são satisfatórios.	<ul style="list-style-type: none"> • Aumente a quantidade de detergente ou utilize um detergente diferente. • Utilize produtos especiais para remover as nódoas difíceis antes de lavar a roupa. • Certifique-se de que selecciona a temperatura correcta. • Diminua a carga de roupa.
Demasiada espuma no tambor durante o ciclo de lavagem.	<ul style="list-style-type: none"> • Reduza a quantidade de detergente.
Após o ciclo de lavagem, a gaveta do distribuidor fica com resíduos de detergente.	<ul style="list-style-type: none"> • Certifique-se de que a aba está na posição correcta (SUPERIOR para detergente em pó - INFERIOR para detergente líquido). • Certifique-se de que utilizou o distribuidor de detergente de acordo com as indicações dadas no manual do utilizador.

Após a verificação, ative o aparelho. O programa continua a partir do ponto de interrupção.

Se o problema voltar a ocorrer, contacte um Centro de Assistência Técnica Autorizado.

Os dados necessários para o centro de assistência encontram-se na placa de características.

16. VALORES DE CONSUMO

16.1 Introdução



Consulte o link da web www.theenergylabel.eu para informação detalhada sobre a etiqueta de energia.

- i** O código QR na etiqueta de energia fornecida com o aparelho disponibiliza-lhe uma ligação da web para a informação relacionada com o desempenho do aparelho na base de dados da EU EPREL. Mantenha a etiqueta de energia para consulta juntamente com o manual do utilizador e todos os outros documentos disponibilizados com este aparelho. É também possível encontrar a mesma informação na EPREL utilizando o link <https://eprel.ec.europa.eu> e o nome do modelo e o número do produto que encontra na placa de características do aparelho. Consulte o capítulo “Descrição do produto” para a posição da placa de características.

16.2 Legenda

kg	Carga de roupa.	h:mm	Duração do programa.
kWh	Consumo de energia.	°C	Temperatura na roupa.
Litros	Consumo de água.	rpm	Velocidade de centrifugação.
%	Humidade restante no fim da fase de centrifugação. Quanto mais alta for a velocidade de centrifugação, mais alto é o ruído e mais baixa a humidade restante.		

- i** Os valores e a duração do programa podem diferir dependendo de iferentes condições (por exemplo, a temperatura ambiente, temperatura e pressão da água, tamanho da carga e tipo de roupa, voltagem da alimentação) e também se alterar a definição padrão de um programa.

16.3 De acordo com a regulamentação da Comissão UE 2019/2023

Eco 40-60 programa	kg	kWh	Litros	h:mm	%	°C	rpm ¹⁾
Carga total	8	0.720	57	3:30	53	37	1400
Meia carga	4	0.539	42	2:45	53	36	1400
Um quarto de carga	2	0.150	27	2:45	54	24	1400

¹⁾ Velocidade máxima de centrifugação.

Consumo energético em modos diferentes

Off (desligado) (W)	Stand-by (W)	Início programa-do (W)
0.50	0.50	4.00

O tempo para o modo de Off/Stand-by é de 15 minutos no máximo.

16.4 Programas comuns

 Estes valores são apenas indicativos.

Programa	kg	kWh	Litros	h:mm	%	°C	rpm ¹⁾
Algod. ²⁾ 95 °C	8	2.75	100	3:30	52	85	1400
Algod. 60 °C	8	1.95	95	3:10	52	55	1400
Algod. ³⁾ 20 °C	8	0.36	95	3:00	52	20	1400
Sintéticos 40 °C	3	0.60	60	2:10	35	40	1200
Delicados ⁴⁾ 30 °C	2	0.35	55	1:10	35	30	1200
Lana/Lãs + Seda 30 °C	1,5	0.40	50	1:10	30	30	1200

1) Indicador de referência da velocidade de centrifugação.

2) Adequado para a lavagem de têxteis muito sujos.

3) Adequado para lavar tecidos de algodão, sintéticos e mistos ligeiramente sujos.

4) Também executa um ciclo rápido de lavagem para roupa ligeiramente suja.

17. GUIA RÁPIDO

17.1 Utilização diária

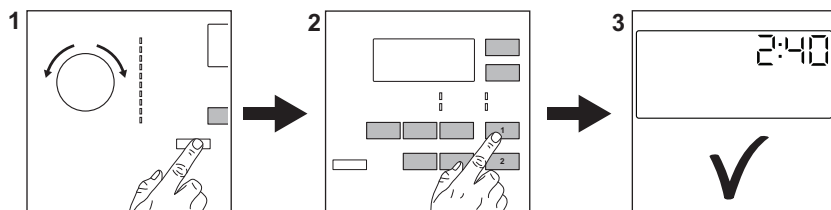

Ligue a ficha na tomada elétrica.

Abra a torneira da água.

Coloque a roupa.

Verta detergente e outro tratamento no compartimento adequado do dispensador de detergente.

1. Prima o botão **On/Off** para ativar o aparelho. Rode o seletor de programas para selecionar o programa pretendido.

2. Defina as opções pretendidas (1) através dos botões táteis correspondentes. Para iniciar o programa, toque no **Início/Pausa** botão (2).

3. O aparelho inicia.

No final do programa, retire a roupa.

Prima o botão **On/Off** para desativar o aparelho.

17.2 Limpar o filtro da bomba de escoamento

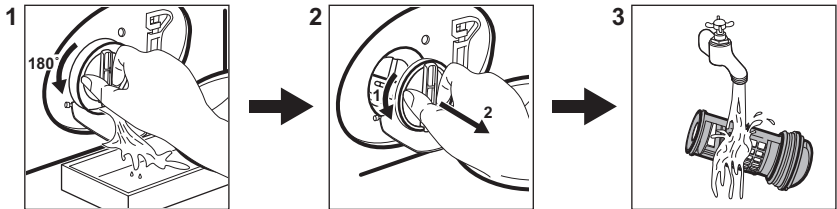

Limpe o filtro regularmente, especialmente se o código de alarme **E20** aparecer no visor.

17.3 Programas

Programas	Carga	Descrição do produto
Eco 40-60	8 kg	Algodão branco e de cor. Roupa com sujidade normal.
Algod.	8 kg	Algodão branco e de cor.
Sintéticos	3 kg	Artigos de tecido sintético ou misto.
MyMix 69min	5 kg	Peças de algodão e sintéticas. Este programa garante um bom desempenho de lavagem em pouco tempo.
Delicados	2 kg	Tecidos delicados de acrílico, viscose e poliéster.
Lana/Lãs + Seda	1,5 kg	Lã lavável na máquina, lã de lavar à mão e peças delicadas.
 Vapor	1 kg	Programa de vapor para roupa de algodão, sintética e delicada.

Programas	Carga	Descrição do produto
20 min. - 3 kg	3 kg	Artigos de algodão e sintéticos com pouca sujidade ou usados apenas uma vez.
Edredón/Edredão	3 kg	Simples cobertor sintético, colcha, edredão.
Centrif./Drenar	8 kg	Todos os tecidos, excepto lãs e tecidos muito delicados. Programa para centrifugação e drenagem da água.

18. PREOCUPAÇÕES AMBIENTAIS

Recicle os materiais que apresentem o símbolo . Coloque a embalagem nos contentores indicados para reciclagem. Ajude a proteger o ambiente e a saúde pública através da reciclagem dos aparelhos eléctricos e electrónicos. Não elimine os aparelhos que tenham o

símbolo  juntamente com os resíduos domésticos. Coloque o produto num ponto de recolha para reciclagem local ou contacte as suas autoridades municipais.

www.aeg.com/shop



135990790-A-352021



AEG