

User Manual

GETTING STARTED? EASY.



ZWF142F1G2

PT Manual de instruções
Máquina de lavar

ZANUSSI

VISITE O NOSSO WEBSITE PARA:



Obter conselhos de utilização, folhetos, resolução de problemas e informações sobre assistência e reparações:

www.zanussi.com/support

⚠ INFORMAÇÕES DE SEGURANÇA



Antes de instalar e utilizar este aparelho, leia atentamente as instruções fornecidas.

O fabricante não poderá ser responsabilizado por ferimentos ou danos resultantes de instalação ou utilização incorretas. Guarde sempre as instruções em local seguro e acessível para consultar no futuro.

SEGURANÇA DE CRIANÇAS E PESSOAS VULNERÁVEIS

- Este aparelho pode ser utilizado por crianças com 8 anos de idade ou mais velhas e por pessoas com capacidades físicas, sensoriais ou mentais reduzidas ou falta de experiência e conhecimento se forem supervisionadas ou instruídas no que respeita à utilização do aparelho de uma forma segura e compreenderem os perigos envolvidos.
- É necessário manter as crianças entre 3 e 8 anos de idade e pessoas com incapacidades muito extensas e complexas afastadas do aparelho, a menos que sejam constantemente vigiadas.
- É necessário manter as crianças com menos de 3 anos de idade afastadas do aparelho, a menos que sejam constantemente vigiadas.
- As crianças devem ser vigiadas para garantir que não brincam com o aparelho.
- Mantenha todos os materiais de embalagem fora do alcance das crianças e elimine-os de forma apropriada.
- Mantenha os detergentes fora do alcance das crianças.
- Mantenha as crianças e os animais domésticos afastados do aparelho quando a porta estiver aberta.

- Se o aparelho tiver um dispositivo de segurança para crianças, recomendamos que o ative.
- A limpeza e a manutenção básica do aparelho não devem ser efetuadas por crianças sem supervisão.

SEGURANÇA GERAL

- Este aparelho destina-se apenas à lavagem de roupa doméstica, lavável à máquina.
- Este aparelho foi concebido unicamente para utilização doméstica num ambiente interior.
- Este aparelho pode ser utilizado em escritórios, quartos de hóspedes de hotéis, quartos de hóspedes de pousadas, casas de hóspedes de turismo rural e outros alojamentos semelhantes onde tal utilização não exceda os níveis de utilização doméstica (médios).
- Não altere as especificações deste aparelho.
- A carga máxima do aparelho é 10 kg. Não exceda a carga máxima para cada programa (consulte o capítulo "Programas").
- A pressão da água fornecida tem de estar entre um mínimo de 0,5 bar (0,05 MPa) e um máximo de 10 bar (1,0 MPa).
- A abertura de ventilação na base não deve ficar obstruída por carpete, tapete ou qualquer outro revestimento do piso.
- O aparelho deve ser ligado à rede de abastecimento de água com as mangueiras novas fornecidas com o aparelho ou com mangueiras novas fornecidas por um Centro de Assistência Técnica Autorizado.
- Não é permitido reutilizar uma mangueira antiga.
- Se o cabo de alimentação elétrica estiver danificado, deve ser substituído pelo fabricante, por um Centro de Assistência Técnica Autorizado ou por uma pessoa igualmente qualificada, para evitar perigos elétricos.
- Antes de qualquer operação de manutenção, desative o aparelho e desligue a ficha da tomada elétrica.
- Não utilize jatos de água e/ou vapor a alta pressão para limpar o aparelho.

- Limpe o aparelho com um pano húmido. Utilize apenas detergentes neutros. Não utilize produtos abrasivos, esfregões abrasivos, solventes ou objetos metálicos.

INSTRUÇÕES DE SEGURANÇA

INSTALAÇÃO



A instalação deve cumprir com as regulamentações nacionais relevantes.

- Retire todos os materiais de embalagem e os parafusos de transporte incluindo bucha de borracha com espaçador de plástico.
- Guarde os parafusos de fixação para transporte num local seguro. Se o aparelho for transportado no futuro, é necessário instalar os parafusos para bloquear o tambor e evitar danos no interior do aparelho.
- Tenha sempre cuidado quando deslocar o aparelho porque ele é pesado. Utilize sempre luvas de proteção e calçado fechado.
- Siga as instruções de instalação fornecidas com o aparelho.
- Não instale nem utilize o aparelho se estiver danificado.
- Não instale nem utilize o aparelho em locais onde a temperatura seja inferior a 0 °C ou onde fique exposto às condições meteorológicas.
- O piso onde instala o aparelho deve ser plano, estável, resistente ao calor e estar limpo.
- Certifique-se de que existe circulação de ar entre o aparelho e o piso.
- Quando o aparelho estiver colocado na sua posição definitiva, verifique se está corretamente nivelado, com a ajuda de um nível de bolha. Se não estiver, regule os pés até ficar nivelado.
- Não instale o aparelho diretamente sobre um ralo de escoamento no chão.
- Não pulverize água sobre o aparelho e não o exponha a humidade excessiva.
- Não instale o aparelho em locais onde a porta do aparelho não possa ser aberta na totalidade.
- Não coloque um recipiente fechado debaixo do aparelho para recolher eventuais fugas de água. Contacte um Centro de Assistência Técnica Autorizado para saber quais são os acessórios que pode utilizar.

- **AVISO:** Este aparelho foi concebido para ser instalado/ligado com ligação à terra no edifício.
- Utilize sempre uma tomada devidamente instalada e à prova de choques eléctricos.
- Certifique-se de que os parâmetros indicados na placa de características são compatíveis com as características da alimentação eléctrica.
- Não utilize adaptadores de tomadas duplas ou triplas, nem cabos de extensão.
- Certifique-se de que não danifica a ficha e o cabo de alimentação eléctrica. Se for necessário substituir o cabo de alimentação, esta operação deve ser efectuada pelo nosso Centro de Assistência Técnica.
- Ligue a ficha à tomada elétrica apenas no final da instalação. Certifique-se de que a ficha fica acessível após a instalação.
- Não toque no cabo de alimentação ou na ficha de alimentação com as mãos molhadas.
- Não puxe o cabo de alimentação para desligar o aparelho. Puxe sempre a ficha.

LIGAÇÃO À REDE DE ABASTECIMENTO DE ÁGUA

- A água fornecida não pode exceder os 25°C.
- Não danifique as mangueiras da água.
- Antes de ligar o aparelho a canos novos, canos que não sejam usados há muito tempo, canos que tenham sido sujeitos a reparações ou canos que tenham recebido dispositivos novos (contador de água, etc.), deixe sair água até que saia limpa.
- Durante a primeira utilização do aparelho, certifique-se de que não existem fugas de água.
- Não utilize uma extensão de mangueira se a mangueira de entrada for demasiado pequena. Contacte um Centro de Assistência Técnica para saber como substituir a mangueira de entrada.
- Quando retirar o aparelho da embalagem, é possível que saia água da mangueira de escoamento. Isto deve-se aos testes do aparelho com a utilização de água na fábrica.
- Pode prolongar a mangueira de escoamento até ao máximo de 400 cm. Contacte um Centro de Assistência Técnica Autorizado para obter informações sobre outras mangueiras de escoamento e extensões.

LIGAÇÃO ELÉTRICA



AVISO! Risco de incêndio e choque eléctrico.

- Certifique-se de que a torneira fica acessível após a instalação.

UTILIZAÇÃO



AVISO! Risco de ferimentos, choque elétrico, incêndio, queimaduras ou danos no aparelho.

- Siga as instruções de segurança da embalagem do detergente.
- Não coloque produtos inflamáveis, nem objetos molhados com produtos inflamáveis, no interior, perto ou em cima do aparelho.
- Não utilize a máquina para lavar roupa que esteja muito suja com óleo, massa lubrificante ou outras substâncias gordurosas. Podem danificar as peças de borracha da máquina de lavar roupa. Lave a roupa previamente à mão antes de a colocar na máquina de lavar roupa.
- Não toque no vidro da porta durante o funcionamento de um programa. O vidro pode ficar quente.
- Certifique-se de que retira todos os objectos metálicos da roupa.

ASSISTÊNCIA TÉCNICA

- Para reparar o aparelho, contacte o Centro de Assistência Técnica Autorizado. Utilize apenas peças sobressalentes originais.
- Note que uma reparação própria ou não profissional pode ter consequências para a segurança e anular a garantia.
- As peças sobressalentes que se seguem estarão disponíveis durante 10 anos após o modelo ter sido descontinuado: motor e escovas do motor, transmissão entre o motor e o tambor, bombas, amortecedores de choques e molas, tambor de lavagem, cruzeta do tambor e rolamentos esféricos relacionados, filamento de aquecimento e elementos de aquecimento,

incluindo bombas de calor, tubagem e equipamento relacionado incluindo mangueiras, válvulas, filtros e aquastops, placas de circuito impressas, visores eletrónicos, interruptores de pressão, termóstatos e sensores, software e firmware incluindo software de redefinição, porta, dobradiça e vedantes de porta, outros vedantes, unidade de bloqueio da porta, periféricos de plástico tais como dispensadores de detergente. Note que algumas destas peças de reposição só estão disponíveis para reparadores profissionais e que nem todas as peças de reposição são relevantes para todos os modelos.

- Relativamente à(s) lâmpada(s) no interior deste produto e às lâmpadas sobressalentes vendidas separadamente: Estas lâmpadas destinam-se a suportar condições físicas extremas em eletrodomésticos, tais como temperatura, vibração, humidade, ou destinam-se a sinalizar informação relativamente ao estado operacional do aparelho. Não se destinam a ser utilizadas em outras aplicações e não se adequam à iluminação de espaços domésticos.

ELIMINAÇÃO



AVISO! Risco de ferimentos ou asfixia.

- Desligue o aparelho da alimentação eléctrica e do fornecimento de água.
- Corte o cabo de alimentação eléctrica do aparelho e elimine-o.
- Remova o trinco da porta para evitar que crianças ou animais de estimação fiquem presos no tambor.
- Elimine o equipamento em conformidade com os requisitos locais de eliminação de Resíduos de Equipamentos Eléctricos e Electrónicos (REEE).

DESCRIÇÃO DO PRODUTO

VISÃO GERAL DO APARELHO

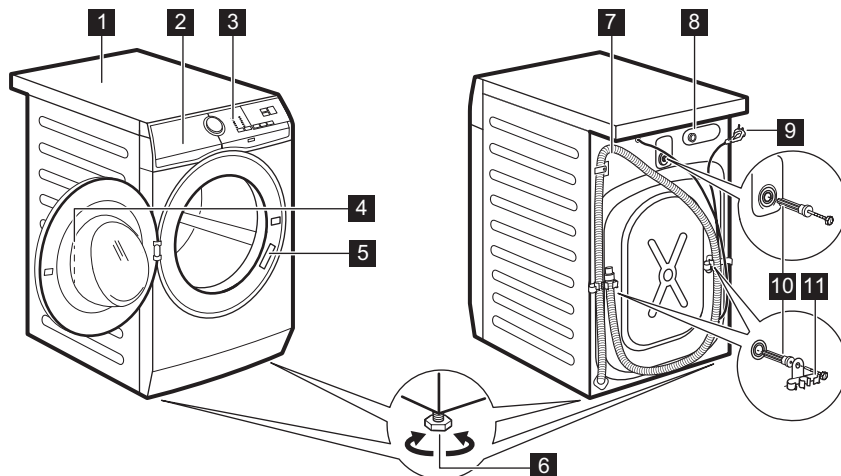

- 1 Tampa
- 2 Distribuidor de detergente
- 3 Painel de comandos
- 4 Puxador da porta
- 5 Placa de características
- 6 Pés de nivelamento do aparelho

- 7 Mangueira de escoamento
- 8 Ligação da mangueira de entrada
- 9 Cabo de alimentação eléctrica
- 10 Parafusos de transporte
- 11 Suporte da mangueira

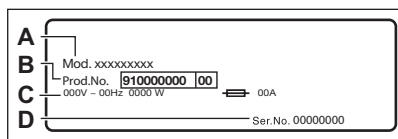

A placa de características informa o nome do modelo (A), número do produto (B), características elétricas (C) e número de série (D).

INFORMAÇÃO TÉCNICA

Dimensão	Largura/ Altura/ Profundidade total	59,7 cm /84,7 cm /65,8 cm
Ligação elétrica	Tensão Potência geral Fusível Frequência	230 V 2200 W 10 A 50 Hz

Nível de proteção contra a entrada de partículas sólidas e humidade garantido pela tampa de proteção, exceto onde o equipamento de baixa voltagem não tenha proteção contra humidade		IPX4
Pressão do fornecimento de água	Mínimo Máximo	0,5 bar (0,05 MPa) 10 bar (1,0 MPa)
Fornecimento de água ¹⁾		Água fria
Carga máxima	Algodão	10 kg
Velocidade de centrifugação	Velocidade de centrifugação máxima	1351 rpm

1) Ligue a mangueira de entrada de água a uma torneira de água com rosca de 3/4".

INSTALAÇÃO



AVISO! Consulte os capítulos relativos à segurança.

DESEMBALAR

1. Abra a porta. Retire todos os itens do tambor.

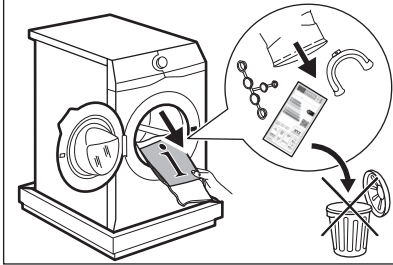

Os acessórios entregues com o aparelho podem variar dependendo do modelo.

2. Coloque o elemento da embalagem no chão atrás do aparelho e, cuidadosamente, coloque-o por baixo do seu lado traseiro. Retire a protecção de poliestireno da parte inferior.

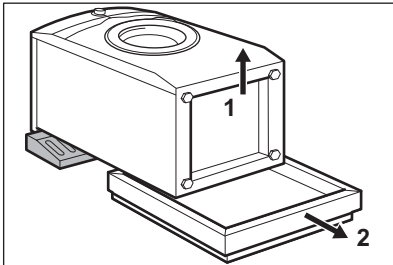

CUIDADO! Não pouse a máquina de lavar sobre a sua parte dianteira.

3. Coloque o aparelho de novo na posição vertical. Retire o cabo de alimentação e a mangueira de escoamento dos suportes da mangueira.

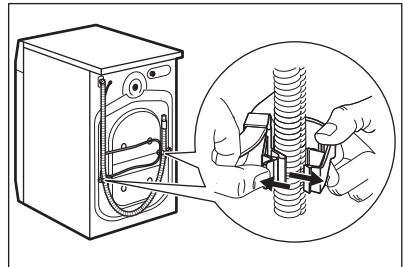

AVISO! É possível que saia alguma água da mangueira de escoamento. Isto deve-se ao facto de a máquina de lavar roupa ter sido testada na fábrica.

4. Retire os três parafusos de transporte e os espaçadores de plástico.

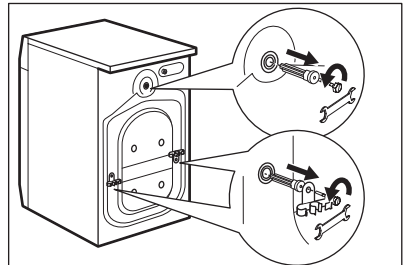



Recomendamos que guarde o material de embalagem e os parafusos de transporte para quando transportar o aparelho.

5. Coloque as tampas de plástico, que se encontram no saco do manual do utilizador, nos orifícios.

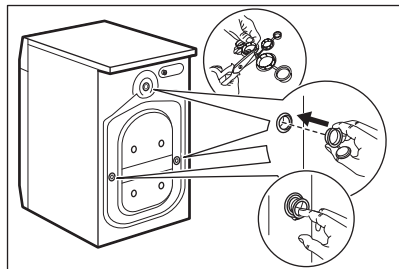

INFORMAÇÃO PARA A INSTALAÇÃO

Posicionamento e nivelamento

Regule o aparelho corretamente para prevenir vibração, ruído e movimento do aparelho enquanto funciona.

1. Instale o aparelho numa superfície plana e sólida. O aparelho deve ficar nivelado e estável. Certifique-se de que o aparelho não toca em paredes, móveis ou outros aparelhos e que existe circulação de ar debaixo do aparelho.
2. Desaperte ou aperte os pés para ajustar o nível. Todos os pés têm de ficar firmemente apoiados no chão.



AVISO! Não coloque cartão, madeira ou materiais semelhantes debaixo dos pés do aparelho para ajustar o nível.

A mangueira de entrada



CUIDADO! Certifique-se de que as mangueiras não estão danificadas e que não existem fugas nas uniões. Não utilize uma extensão de mangueira se a mangueira de entrada for demasiado pequena. Contacte o centro de assistência se for necessário substituir a mangueira de entrada.

1. Ligue a mangueira de entrada de água na parte de trás do aparelho.

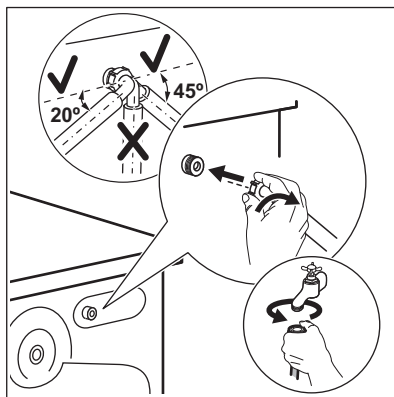

2. Vire a mangueira para a esquerda ou para a direita dependendo da posição da torneira da água. Certifique-se de que a mangueira de entrada não fica na posição vertical.
3. Se necessário, desaperte ligeiramente a porca para colocar a mangueira na posição correcta.
4. Ligue a mangueira de entrada de água a uma torneira de água fria com rosca de 3/4".



AVISO! A água de entrada não deve exceder 25 °C.

Escoamento de água

A mangueira de escoamento deve ficar a uma altura não inferior a 60 cm nem superior a 100 cm.



Pode prolongar a mangueira de escoamento até a máximo de 400 cm. Contacte um Centro de Assistência Técnica Autorizado para obter informações sobre outras mangueiras de escoamento e extensões.

É possível ligar a mangueira de escoamento de diferentes formas:

1. Faça um U com a mangueira de escoamento e coloque-a à volta da guia de plástico.

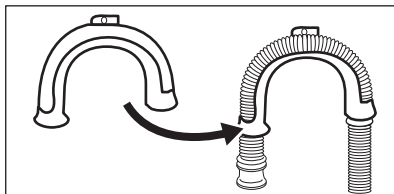

2. Na borda de um lava-loiças - Fixe a guia à torneira de água ou à parede.

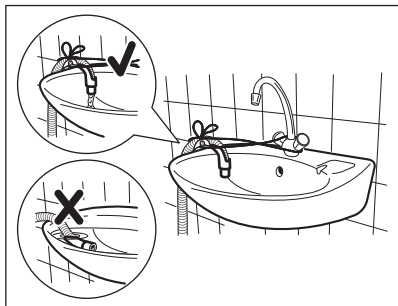

i Certifique-se de que a guia de plástico não se move durante o escoamento do aparelho e que a mangueira de escoamento não fica imersa em água. Isso poderá causar um retorno de água suja para dentro do aparelho.

3. Se a extremidade da mangueira de escoamento tiver este aspeto (observe a imagem), pode empurrá-la diretamente para o tubo vertical.

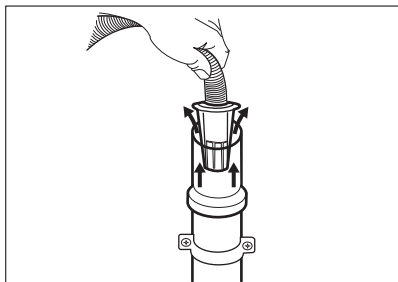

4. Num tubo de escoamento com orifício de ventilação – Introduza a mangueira de escoamento diretamente no tubo de escoamento. Consulte a ilustração.

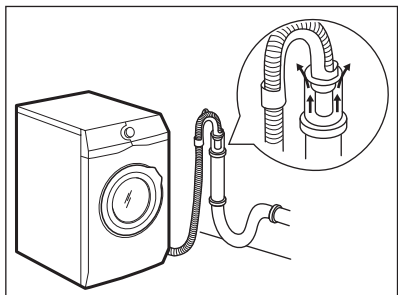

i A extremidade da mangueira de escoamento deve estar sempre ventilada, isto é, o diâmetro interno do tubo de escoamento (mín. 38 mm - mín. 1,5") deve ser superior ao diâmetro externo da mangueira de escoamento.

5. Sem a guia da mangueira em plástico, num sifão de lava-loiça - Introduza a mangueira de escoamento no sifão e aperte-a com uma abraçadeira. Consulte a ilustração.

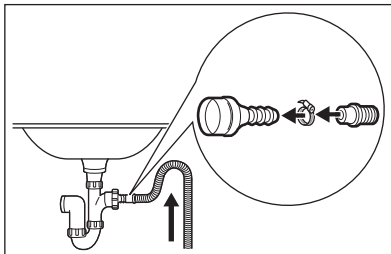

Certifique-se de que a mangueira de escoamento fica em arco para evitar a entrada de partículas dentro do aparelho a partir do lava-loiças.

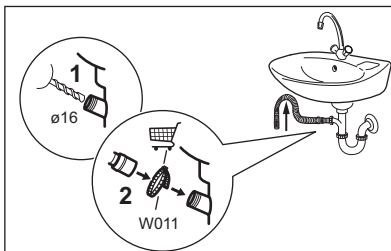

Ligue a mangueira de escoamento no sifão e aperte-a com uma abraçadeira. Certifique-se de que a mangueira de escoamento fica em arco para evitar a entrada de partículas dentro do aparelho a partir do lava-loiças.

6. Coloque a mangueira diretamente num tubo de escoamento encastrado na parede da divisão e aperte-a com uma abraçadeira.

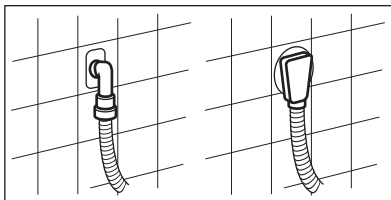

LIGAÇÃO ELÉTRICA

No final da instalação, pode ligar a ficha à tomada eléctrica.

A placa de características na extremidade interna da porta do aparelho e o capítulo "Dados técnicos" indicam as características eléctricas necessárias.

Certifique-se de que são compatíveis com a fonte de alimentação eléctrica.

Verifique se a instalação eléctrica de sua casa suporta a carga máxima necessária, tendo também em conta quaisquer outros aparelhos em funcionamento.

Ligue a máquina a uma tomada ligada à

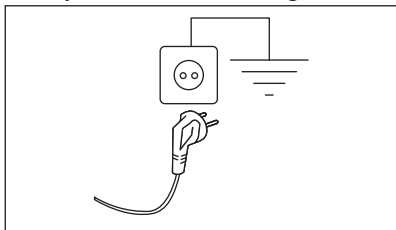

terra.

ACESSÓRIOS

DISPONÍVEL EM WWW.ZANUSSI.COM/SHOP E NOS CONCESSIONÁRIOS AUTORIZADOS

Leia atentamente as instruções fornecidas com o acessório.



Apenas os acessórios correctos e aprovados pela ZANUSSI garantem os padrões de segurança do aparelho. Todas as reclamações de garantia serão invalidadas se forem utilizadas peças não aprovadas.

KIT DE PLACA DE FIXAÇÃO

Se instalar o aparelho numa base elevatória que não seja um acessório fornecido pela ZANUSSI, fixe o aparelho nas placas de fixação.

Leia atentamente as instruções fornecidas com o acessório.

KIT DE EMPILHAMENTO

O secador de roupa pode ser instalado por cima da máquina de lavar roupa **apenas utilizando o kit de empilhamento correto.**

O cabo de alimentação deve estar acessível após a instalação da máquina

Para qualquer trabalho eléctrico necessário para instalar este aparelho, contacte o nosso Centro de Assistência Técnica Autorizado.

O fabricante rejeita qualquer responsabilidade por danos ou ferimentos causados pelo não cumprimento da precaução de segurança acima referida.

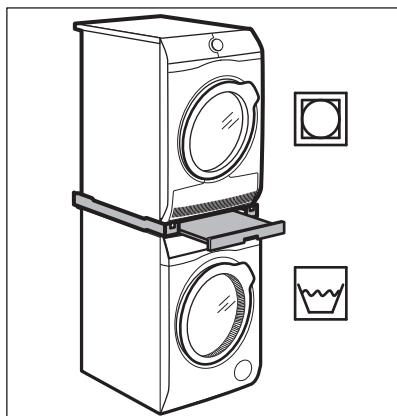

AVISO! Não coloque o secador de roupa debaixo da máquina de lavar roupa. Veja se o kit de empilhamento é compatível verificando as profundidades dos aparelhos.

PAINEL DE COMANDOS

FUNÇÕES ESPECIAIS

A sua nova máquina de lavar roupa satisfaz todos os requisitos para um tratamento eficaz da roupa com baixo consumo de água, energia e detergente e irá cuidar dos tecidos.

- O **AutoAdjust System** deteta o peso da carga de roupa e define a duração do programa em 30 segundos. O programa de lavagem é ajustado à carga de roupa e ao tipo de tecido de forma a não consumir mais tempo, energia e água do que o necessário. Leia o parágrafo "A

deteção de carga AutoAdjust" para mais detalhes.

- Este aparelho foi concebido com um **sistema de escoamento de auto-limpeza**, que permite que as fibras leves de algodão que caem da roupa sejam escoadas com a água, tornando desnecessária a manutenção e limpeza regulares. Para obter a melhor manutenção e conservação, leia o capítulo "Manutenção e limpeza".

DESCRIÇÃO DO PAINEL DE COMANDOS

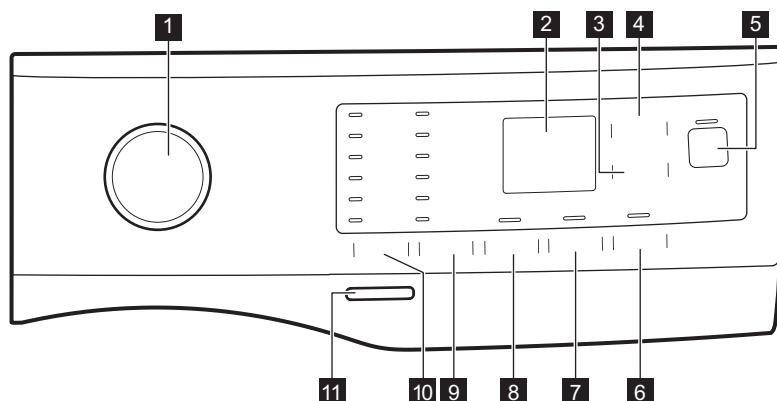

1 Seletor de programas

2 Visor

3 Início Diferido botão tátil

4 Flexi Time botão tátil

5 Início/Pausa botão tátil

6 Fácil Plancha botão tátil

7 Extra Aclar./Enx. botão tátil

8 Pre-Lava. botão tátil

9 Centrif. botão tátil de opção de redução





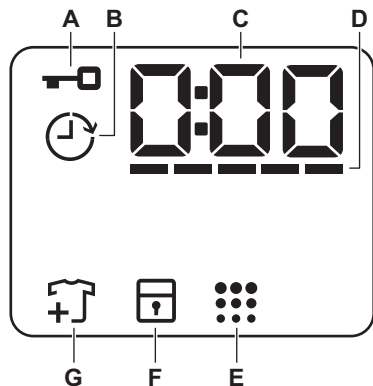

- Opção sem centrifugação
- Opção cuba cheia
- Noite opção

10 Temp. °C botão tátil

11 On/Off botão de pressão

VISOR



Um símbolo		Indicador de porta bloqueada.
B		Indicador de início diferido.
C		O indicador digital pode apresentar: <ul style="list-style-type: none"> ▪ Duração do programa (por exemplo, 2:40). ▪ Tempo de atraso (por ex. 2h). ▪ Fim do ciclo (0:00). ▪ Código de aviso (por exemplo, E20).
D		Indicador de nível em barras Flexi Time.
E		Indicador de limpeza do tambor.
F		Indicador de bloqueio de segurança contra crianças.
G		Indicador de adição de roupa. Acende-se no início da fase de lavagem, enquanto é possível parar o aparelho e adicionar mais roupa.

SELECTOR E BOTÕES

INTRODUÇÃO



As opções/funções não estão disponíveis com todos os programas de lavagem. Verifique a compatibilidade entre as opções/funções e os programas de lavagem na "Tabela de programas". O aparelho não permite a selecção de opções/funções incompatíveis em conjunto, porque algumas opções/funções excluem outras.

ON/OFF

Prima este botão durante alguns segundos para activar ou desactivar o aparelho. O aparelho emite dois sons diferentes quando é activado ou desactivado.

Uma vez que a função Stand-by (Espera) desactiva automaticamente o aparelho após alguns minutos para diminuir o consumo de energia, pode ser necessário activar o aparelho novamente.

Para saber mais, consulte a secção "Stand-by (Espera)" no capítulo "Utilização diária".

TEMP. °C

Quando seleccionar um programa de lavagem, o aparelho propõe automaticamente uma temperatura predefinida.



Indicador Frio  = água fria.

O indicador da temperatura seleccionada acende-se.

CENTRIF.

Quando seleccionar um programa, o aparelho selecciona automaticamente a velocidade de centrifugação máxima permitida, excepto no programa Denim.

Outras opções de centrifugação:

- **Sem centrifugação** . O indicador correspondente acende. Seleccionar esta opção para eliminar todas as fases de centrifugação. O aparelho executa apenas a fase de escoamento do programa de lavagem seleccionado. Seleccionar esta opção quando lavar tecidos delicados. A fase de enxaguamento utiliza mais água em alguns programas de lavagem.
- **Cuba cheia** . O indicador correspondente acende.

A centrifugação final não é efectuada. A água do último enxaguamento não é escoada para evitar que os tecidos fiquem enrugados. O programa de lavagem termina com a água no tambor.

A porta permanece bloqueada e o tambor roda regularmente para reduzir os vincos. É necessário escoar a água para desbloquear a porta.

Se tocar no botão Início/Pausa , o aparelho executa a fase de centrifugação e escoar a água.

- **Noite** . O indicador correspondente acende. As fases de centrifugação intermédia e final são suprimidas e o programa termina com a água no tambor. Isto ajuda a reduzir os vincos. A porta permanece bloqueada. O tambor roda regularmente para reduzir os vincos. É necessário escoar a água para desbloquear a porta. Uma vez que o programa é muito silencioso, é adequado para o período nocturno em que as tarifas de electricidade são inferiores. Em alguns programas, os enxaguamentos são realizados com mais água.

Se tocar no botão Início/Pausa , o aparelho executa apenas a fase de escoamento.



O aparelho escoar a água automaticamente após cerca de 18 horas.

PRE-LAVA.

Com esta opção, pode adicionar uma fase de pré-lavagem a um programa de lavagem.

O indicador correspondente acende.

- Utilize esta opção para adicionar uma fase de pré-lavagem a 30 °C antes da fase de lavagem. Esta opção é recomendada para roupa com bastante sujidade, especialmente se tiver areia, pó, lama ou outras partículas sólidas.



Estas opções podem aumentar a duração do programa.

EXTRA ACLAR./ENX. PERMANENTE

Com esta opção, pode adicionar alguns enxaguamentos de acordo com o programa de lavagem seleccionado.

Esta opção é útil para pessoas alérgicas a resíduos de detergente e com pele sensível.



Esta opção aumenta a duração do programa.

O indicador correspondente acima do botão acende e fica sempre aceso durante os ciclos seguintes enquanto esta opção não for desativada.

FÁCIL PLANCHA

O aparelho lava e centrifuga a roupa com suavidade para evitar vincos.

O aparelho diminui a velocidade de centrifugação, utiliza mais água e adapta a duração do programa ao tipo de roupa.

O indicador correspondente acende.

INICIO DIFERIDO

Com esta opção, pode atrasar o início de um programa para uma hora mais conveniente.

Toque repetidamente no botão para seleccionar o atraso pretendido. O tempo aumenta em passos de 1 hora até 20 horas.

O visor apresenta o indicador e o tempo de atraso seleccionado. Após tocar no botão Início/

Pausa , o aparelho inicia a contagem decrescente e a porta é bloqueada.

FLEXI TIME

Com esta opção, pode reduzir a duração do programa consoante a dimensão da carga e o grau de sujidade. Este ajuste deve ser efetuado após a definição de Temp. °C e Centrif. .

Quando seleccionar um programa de lavagem, o visor apresenta a duração predefinida e traços

Toque no botão Flexi Time para reduzir a duração do programa conforme necessitar. O visor

apresenta a nova duração do programa e o número de traços diminui em conformidade:

----- adequada para uma carga completa de roupa com sujidade normal.

---- um ciclo muito rápido para uma carga de roupa menor com pouca sujidade (recomenda-se meia carga no máximo).

- o ciclo mais curto para refrescar uma pequena quantidade de roupa.

O Flexi Time está disponível apenas com os programas indicados na tabela.

indicador	Eco 40-60	Algod.	Sintéticos	Oscuros/Escuros
----- 1)	■	■	■	■
----	■	■	■	■
-	■	■	■	■

1) Duração predefinida para todos os programas.

INICIO/PAUSA

Toque no botão Início/Pausa para iniciar ou parar o funcionamento do aparelho ou interromper um programa em curso.

PROGRAMAS

TABELA DE PROGRAMAS

Programa Temperatura predefinida Gama de temperatura	Velocidade de centrifugação de referência Intervalo de velocidade de centrifugação	Carga máxima	Descrição do programa (Tipo de carga e nível de sujidade)
Eco 40-60 40 °C ¹⁾	1400 rpm (1400- 800 rpm)	10 kg	Algodão branco e de cores resistentes. Peças com sujidade normal. O consumo de energia diminui e o tempo do programa de lavagem aumenta, garantindo bons resultados de lavagem..
Algod. 40 °C 90 °C – Fria	1400 rpm (1400- 800 rpm)	10 kg	Algodão branco e de cor. Para roupa com sujidade normal, excessiva ou ligeira.
Sintéticos 40 °C 60 °C – Fria	1200 rpm (1200- 800 rpm)	4 kg	Artigos de tecido sintético ou misto. Peças com sujidade normal.
Delicados 30 °C 40 °C – Fria	1200 rpm (1200- 800 rpm)	2 kg	Tecidos delicados, como acrílico, viscosse e poliéster, bem como tecidos mistos que precisam de lavagem suave. Para roupa com sujidade normal e ligeira.
Lana/Lãs  40 °C 40 °C – Fria	1200 rpm (1200- 800 rpm)	1,5 kg	Lãs laváveis na máquina, lãs de lavar à mão e outros tecidos com o símbolo de cuidado "lavar à mão" ²⁾ .
Denim 30 °C 40 °C – Fria	800 rpm (1200 - 800 rpm)	3 kg	Programa especial roupa de ganga com uma fase de lavagem delicada para minimizar as manchas e o desbotamento das cores. Para melhorar o cuidado, recomenda-se uma carga reduzida.
Sport 30 °C 40 °C – Fria	1200 rpm (1200- 800 rpm)	4 kg	Peças delicadas e sintéticas. Peças com sujidade ligeira ou peças para refrescar.
Centrif./Drenar 3)	1400 rpm (1400 - 800 rpm)	10 kg	Todos os tecidos, exceto lãs e tecidos delicados. Para centrifugar a roupa e escoar a água do tambor.
Aclarado/Enxag.	1400 rpm (1400- 800 rpm)	10 kg	Para enxaguar e centrifugar a roupa. Todos os tecidos , excepto lãs e tecidos muito delicados. Reduza a velocidade de centrifugação de acordo com o tipo de roupa.
Oscuros/Escuros 40 °C 60 °C – Fria	1200 rpm (1200- 800 rpm)	10 kg	Artigos de algodão ou tecido misto com cores escuras. Peças com sujidade normal.

Programa Temperatura predefinida Gama de temperatura	Velocidade de centrifugação de referência Intervalo de velocidade de centrifugação	Carga máxima	Descrição do programa (Tipo de carga e nível de sujidade)
Anti-Alergia 60 °C	1400 rpm (1400- 800 rpm)	10 kg	Peças de algodão branco. Este programa elimina os microorganismos graças a uma fase de lavagem com a temperatura mantida acima de 60 °C durante vários minutos. Isto ajuda a eliminar germes, bactérias e outros microorganismos e partículas. Uma fase de enxaguamento adicional garante a remoção total dos resíduos de detergente e de substâncias alergénicas/pólen. Desta forma, a lavagem é mais eficaz.
Refrescar 14 min. 30 °C	800 rpm (800- 800 rpm)	1,5 kg	Artigos de tecido sintético e misto. Sujidade muito ligeira e peças para refrescar.
Rápido 30 min. 40 °C 40 °C - 30 °C	1200 rpm (1200- 800 rpm)	3 kg	Artigos de tecido sintético e misto. Peças com pouca sujidade.
Rápido 60 min. 30 °C 60 °C - 30 °C	1400 rpm (1400- 800 rpm)	5 kg	Artigos de algodão e sintéticos com cores resistentes. Programa de lavagem completo que lava intensamente a roupa com sujidade diária e garante um bom desempenho de lavagem em apenas 60 minutos.

1) De acordo com o regulamentação da UE 2019/2023, este programa a 40 °C pode limpar de forma normal e em conjunto roupa suja de algodão declarada lavável a 40 °C ou a 60 °C no mesmo ciclo.







Para a temperatura alcançada na roupa, a duração do programa e outros dados, consulte o capítulo "Valores de consumo".

Os programas mais eficientes em termos de consumo de energia são geralmente aqueles que são executados a temperaturas mais baixas e com uma duração mais longa.

2) Durante este ciclo, o tambor roda lentamente para garantir uma lavagem suave. Pode parecer que o tambor não roda ou não roda apropriadamente, mas tal é normal para este programa.

3) Defina a velocidade de centrifugação. Certifique-se de que é adequada para o tipo de tecido que vai lavar. Se definir a opção "Sem centrifugação", apenas está disponível a fase de escoamento.

Compatibilidade das opções com os programas

Programa	OPÇÕES	Centrif.				Pre-Lava.	Extra Aclar./Enx.	Fácil Plancha	Flexi Time	Início Diferido
Eco 40-60		■	■	■		■	■		■	■
Algod.		■	■	■	■	■	■	■	■	■
Sintéticos		■	■	■	■	■	■	■	■	■
Delicados		■	■	■	■		■			■
Lana/Lãs 		■	■	■						■
Denim		■	■	■	■		■	■		■
Sport		■	■	■		■	■	■		■
Centrif./Drenar		■	■							■
Aclarado/Enxag.		■	■	■			■			■
Oscuros/Escuros		■	■	■		■	■		■	■
Anti-Alergia		■	■	■		■	■			■
Refrescar 14 min.			■	■						■
Rápido 30 min.		■	■							■
Rápido 60 min.		■	■	■			■			■

Detergentes adequados para programas de lavagem

Programa	Detergente universal em pó ¹⁾	Detergente universal líquido	Detergente líquido para tecidos de cor	Lãs delicadas	Detergente especial
Eco 40-60	▲	▲	▲	--	--
Algod.	▲	▲	▲	--	--
Sintéticos	▲	▲	▲	--	--
Delicados	--	--	--	▲	▲
Lana/Lãs 	--	--	--	▲	▲
Denim	--	--	▲	▲	▲

Programa	Detergente universal em pó ¹⁾	Detergente universal líquido	Detergente líquido para tecidos de cor	Lãs delicadas	Detergente especial
Sport	--	▲	▲	--	▲
Oscuros/Escuros	--	--	▲	▲	▲
Anti-Alergia	▲	▲	▲	--	--
Refrescar 14 min.	--	▲	▲	--	--
Rápido 30 min.	--	▲	▲	--	--
Rápido 60 min.	▲	▲	▲	--	--

1) A uma temperatura superior a 60 °C, recomenda-se a utilização de detergente em pó.

▲ = Recomendado

-- = Não recomendado

PROGRAMAÇÕES

SINAIS SONOROS

Este aparelho emite sinais sonoros diferentes nas seguintes situações:

- Quando o aparelho é ativado (som especial curto).
- Quando o aparelho é desativado (som especial curto).
- Quando os botões são tocados (som de clique).
- Quando é efetuada uma selecção inválida (3 sons curtos).
- Quando o programa termina (sequência de sons durante 1 minuto).
- Quando o aparelho tem uma anomalia (sequência de sons curtos durante 5 minutos).

Para **desativar/ativar** os sinais sonoros definem um dos programas, toque no Temp. °C e a luz piloto Centrif. em simultâneo durante cerca de 2 segundos. O visor mostra On/Off



Se desativar os sinais sonoros, estes só continuarão a ser emitidos quando o aparelho tiver uma anomalia.

BLOQUEIO PARA CRIANÇAS

Com esta opção, pode impedir que as crianças brinquem com o painel de comandos.

Para **ativar/desativar** esta opção, prima

continuamente o botão Fácil Plancha até que  **se acenda/apague** no visor.

O aparelho mantém a selecção desta opção mesmo após ser desligado.

A função de Bloqueio para Crianças poderá não estar disponível durante alguns segundos após a ativação do aparelho.

ANTES DA PRIMEIRA UTILIZAÇÃO

1. Certifique-se de que existe alimentação eléctrica e que a torneira da água está aberta.
2. Coloque uma pequena quantidade de detergente no compartimento do detergente que está marcado com .

3. Selecciona e inicie um programa para algodão com a temperatura mais elevada e sem roupa no tambor.

Isto remove toda a sujidade do tambor e da cuba.

UTILIZAÇÃO DIÁRIA



AVISO! Consulte os capítulos relativos à segurança.

ACTIVAR O APARELHO

1. Ligue a ficha na tomada eléctrica.
2. Abra a torneira da água.
3. Prima o botão On/Off durante alguns segundos para activar o aparelho.

É emitida uma pequena melodia.

CARREGAR A ROUPA

1. Abra a porta do aparelho.
2. Esvazie os bolsos e desdobre as peças antes de as colocar no aparelho.
3. Coloque a roupa no tambor, uma peça de cada vez.

Não coloque demasiada roupa no tambor.

4. Feche bem a porta.

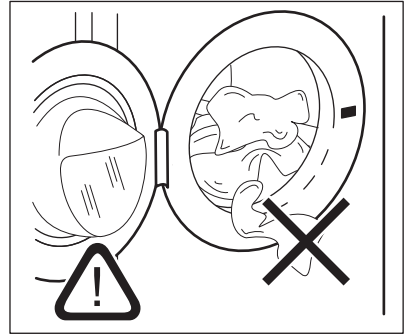

CUIDADO! Certifique-se de que nenhuma roupa fica presa entre o vedante e a porta, para evitar o risco de fuga de água e danos na roupa.



Lavar roupa muito contaminada com óleo ou manchas de gordura pode danificar as peças de borracha da máquina de lavar roupa.

COMPARTIMENTOS DE DETERGENTE. UTILIZAÇÃO E ADITIVOS

1. Meça os detergentes especificados e o amaciador.
2. Coloque o detergente e o amaciador nos respetivos compartimentos.
3. Feche cuidadosamente a gaveta do detergente.

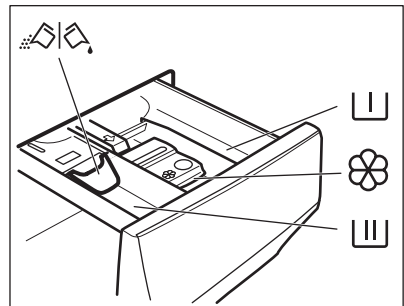

	Compartimento para pré-lavagem, saponária ou tira-nódoas.
	Compartimento para a fase de lavagem.
	Compartimento para aditivos líquidos (amaciador de roupa, goma).
MAX	Nível máximo para a quantidade de aditivos líquidos.
	Aba para detergente em pó ou líquido.

i Respeite as instruções indicadas nas embalagens dos detergentes, mas recomendamos que não exceda o nível máximo indicado. Esta quantidade garante os melhores resultados de lavagem.

i Após um ciclo de lavagem, remova os resíduos de detergente do distribuidor de detergente, se necessário.

POSIÇÃO DA ABA DO DETERGENTE

1. Puxe o distribuidor de detergente totalmente para fora até parar.
2. Retire a gaveta. Prima o local com o (PUSH) para remover facilmente a gaveta.

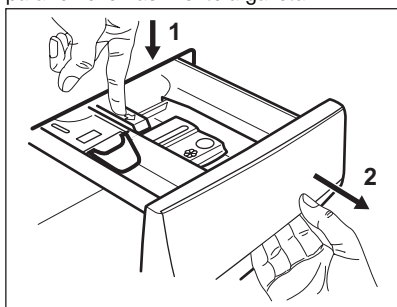

3. Para utilizar detergente líquido, ajuste a aba para a posição correta e vire-a para baixo.

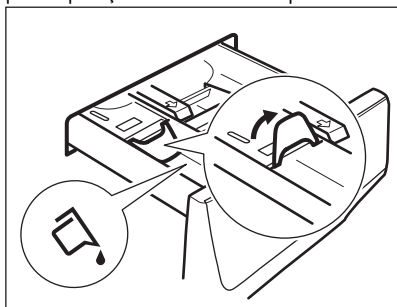

Com a aba na posição **PARA BAIXO**:

- Não utilize detergentes líquidos gelatinosos ou espessos.
 - Não coloque uma quantidade de detergente líquido superior ao limite indicado na aba.
 - Não selecione a fase de pré-lavagem.
 - Não selecione a função de início diferido.
4. Meça a quantidade de detergente e amaciador.
 5. Volte a colocar a gaveta na cavidade.

Certifique-se de que a aba não provoca um bloqueio quando fecha a gaveta.

SELECIONAR UM PROGRAMA

1. Rode o selector de programas para seleccionar o programa de lavagem pretendido.

O indicador do botão Início/Pausa pisca. O visor apresenta uma duração do programa indicativa.

2. Para alterar a temperatura e/ou a velocidade de centrifugação, toque nos botões correspondentes.
3. Se desejar, selecione uma ou mais opções tocando nos botões correspondentes. Os indicadores correspondentes aparecem no visor e a informação apresentada muda em conformidade.

i Se uma selecção **não for possível**, o aparelho emite sinais sonoros.

INICIAR UM PROGRAMA

Toque no botão Início/Pausa para iniciar o programa. Não é possível iniciar o programa se o indicador do botão não estiver a piscar (por exemplo, o seletor de programa pode não estar na posição certa).

O indicador correspondente deixa de piscar e fica aceso.

O programa inicia e a porta é bloqueada. O visor apresenta o indicador

i A bomba de escoamento pode funcionar durante algum tempo enquanto o aparelho faz o enchimento com água.





INICIAR UM PROGRAMA COM INÍCIO DIFERIDO

1. Toque repetidamente no botão Início Diferido até o visor apresentar o tempo de atraso pretendido. No visor, o indicador apresenta .
2. Toque no botão Início/Pausa . O aparelho bloqueia a porta e inicia a contagem decrescente do início diferido. O visor apresenta o indicador .

Quando a contagem decrescente terminar, o programa inicia automaticamente.



Cancelar o início diferido com a contagem decrescente já iniciada

Para cancelar o início diferido:

1. Toque no botão Início/Pausa  para colocar o aparelho em pausa. O indicador correspondente pisca.
2. Toque repetidamente no botão Início Diferido até o visor apresentar  e o indicador  se apagar.
3. Toque novamente no botão Início/Pausa  para iniciar o programa imediatamente.

Alterar o início diferido com a contagem decrescente já iniciada

Para alterar o início diferido:

1. Toque no botão Início/Pausa  para colocar o aparelho em pausa. O indicador correspondente pisca.
2. Toque repetidamente no botão Início Diferido até o visor apresentar o tempo de atraso pretendido.
3. Toque novamente no botão Início/Pausa  para iniciar a nova contagem decrescente.

AUTOADJUST SYSTEM DETEÇÃO DE CARGA



A duração do programa indicada no visor aplica-se a uma **carga média/elevada**.

Depois de tocar no botão Início/Pausa , o AutoAdjust System inicia a detecção da carga de roupa:

1. O aparelho deteta a carga nos primeiros 30 segundos. Nos programas em que estiver disponível Flexi Time, durante esta fase, as barras Flexi Time  abaixo dos dígitos de tempo reproduzem uma animação simples. O tambor roda durante algum tempo.
2. A duração do programa poderá ser ajustada em conformidade e pode aumentar ou diminuir. Após mais 30 segundos, o enchimento com água é iniciado.



Cerca de 20 minutos após o início do programa, a duração do programa pode ser ajustada novamente, dependendo da quantidade de água que os tecidos absorverem.





A detecção de AutoAdjust é realizada com os programas de lavagem completa apenas e se a duração não tiver sido reduzida.



O AutoAdjust System não está disponível com todos os programas, tais como: Lana/Lãs, Aclarado/Enxag., Centrif. e programas com ciclos curtos.

INTERROMPER UM PROGRAMA E ALTERAR AS OPÇÕES

Durante o funcionamento de um programa, é possível alterar **apenas algumas** opções:

1. Toque no botão Início/Pausa . O indicador correspondente pisca.
2. Altere as opções. As informações indicadas no visor mudam em conformidade.
3. Toque novamente no botão Início/Pausa . O programa de lavagem continua.



CANCELAR UM PROGRAMA EM CURSO

1. Prima o botão On/Off para cancelar o programa e desativar o aparelho.
2. Prima o botão On/Off novamente para ativar o aparelho.



Se o AutoAdjust System já tiver terminado e o enchimento com água já tiver começado, o novo programa inicia **sem repetir o AutoAdjust System**. A água e o detergente não são escoados para evitar resíduos. O visor indica a duração máxima do programa e actualiza-a cerca de 20 minutos após o início do novo programa.

Existe uma forma alternativa de cancelar:

1. Rode o selector para a posição "Reset"  (Reposição).
2. Aguarde 1 segundo. O visor mostra . Agora, pode seleccionar um novo programa de lavagem.

ABRIR A PORTA - ADICIONAR ROUPA



Se a temperatura e o nível da água no tambor forem demasiado elevados e/ou o tambor ainda estiver a rodar, não deverá abrir a porta.

Quando um programa ou o início diferido está em funcionamento, a porta do aparelho está bloqueada. O visor apresenta o indicador .

1. Toque no botão Início/Pausa . O indicador de porta bloqueada apaga-se no visor.

- Abra a porta do aparelho. Se necessário, coloque ou retire peças. Feche a porta e toque no botão Início/Pausa .

O programa ou o início diferido prosseguem.

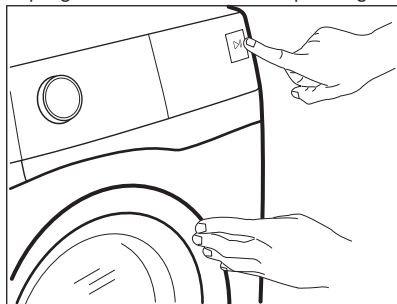

FIM DO PROGRAMA

Quando o programa terminar, o aparelho para automaticamente. São emitidos sinais sonoros (caso estejam ativos). O visor apresenta .

O indicador do botão Início/Pausa  apaga-se.

A porta é desbloqueada e o indicador  apaga-se.

- Prima o botão On/Off para desativar o aparelho.

Cinco minutos após o fim do programa, a função de poupança de energia desativa automaticamente o aparelho.



Quando ativar o aparelho novamente, o visor mostra o final do programa anterior. Rode o seletor de programas para selecionar um novo ciclo.



- Retire a roupa do aparelho.
- Certifique-se de que o tambor fica vazio.
- Mantenha a porta e o distribuidor de detergente entreabertos para evitar bolores e odores.



ESCOAR A ÁGUA APÓS O FIM DO CICLO

Se tiver escolhido um programa ou uma opção que não escoar a água do último enxaguamento, o programa termina, mas:

- A área de tempo indica  e o visor indica que a porta está bloqueada .

- O tambor continuar a rodar regularmente para evitar vincos na roupa.
 - A porta permanece bloqueada.
 - É necessário escoar a água para abrir a porta:
- Se necessário, toque no botão Centrif. para selecionar uma velocidade de centrifugação inferior à que o aparelho sugere.

- Prima o botão Início/Pausa :
 - Se tiver selecionado Cuba cheia , o aparelho escoar a água e faz a centrifugação.
 - Se tiver selecionado Noite , o aparelho apenas escoar a água

O indicador da opção Cuba cheia  e Noite  desaparece.

- Quando o programa terminar e o indicador de bloqueio da porta  se apagar, pode abrir a porta.
- Prima o botão On/Off durante alguns segundos para desativar o aparelho.

OPÇÃO STAND-BY (ESPERA)

A função Stand-by (Espera) desativa automaticamente o aparelho para diminuir o consumo de energia quando:

- Quando não interagir com o aparelho durante 5 minutos e não estiver um programa a funcionar. Prima o botão On/Off para ativar novamente o aparelho.
- 5 minutos após o fim do programa de lavagem. Prima o botão On/Off para ativar novamente o aparelho. O visor apresenta o fim do último programa. Rode o seletor de programas para selecionar um novo ciclo.

Se o seletor for rodado para a posição "Reset" (Reposição), o aparelho desliga-se automaticamente em 30 segundos.



Se selecionar um programa ou uma opção que termina com água no tambor, a função Stand-by (Espera) **não desativa** o aparelho, para lembrar que é necessário escoar a água.

SUGESTÕES E DICAS



AVISO! Consulte os capítulos relativos à segurança.

CARREGAR ROUPA

- Divida a roupa em: branca, de cor, sintética, delicada e lã.
- Cumpra as instruções de lavagem indicadas nas etiquetas de cuidados a ter com a roupa.
- Não lave peças brancas e de cor em conjunto.
- Algumas peças coloridas podem desbotar com a primeira lavagem. Recomendamos que as lave separadamente durante as primeiras vezes.
- Vire do avesso todos os tecidos que tenham várias camadas, as peças de lã e as peças com estampagens.
- Trate previamente as nódoas difíceis.
- Lave as nódoas difíceis com um detergente especial.
- Tenha cuidado com as cortinas. Retire os ganchos ou coloque as cortinas num saco de lavagem ou numa fronha.
- Uma carga muito pequena pode causar problemas de desequilíbrio na fase de centrifugação e provocar vibração excessiva. Se isto ocorrer:
 - a. interrompa o programa e abra a porta (consulte o capítulo "Utilização diária");
 - b. redistribua manualmente a carga de modo que as peças fiquem distribuídas uniformemente na cuba;
 - c. prima o botão Início/Pausa . A fase de centrifugação continua.
- Evite lavar peças de vestuário cheias de pêlo de animais ou peças de vestuário de fraca qualidade que librem muito algodão que possa bloquear o circuito de escoamento exigindo, deste modo, assistência técnica.
- Abotoe as fronhas e feche os fechos de correr, os ganchos e as molas. Amarre cintos, cordões, atacadores, fitas e quaisquer outros elementos soltos.
- Não lave roupa que não tenha bainhas ou que tenha cortes. Utilize um saco de lavagem quando lavar peças pequenas e/ou delicadas (soutiens com armação, cintos, collants, atacadores, fitas, etc.).

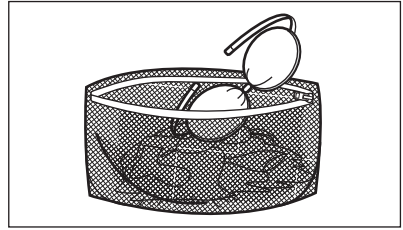

- Esvazie bolsos e desdobre as peças.

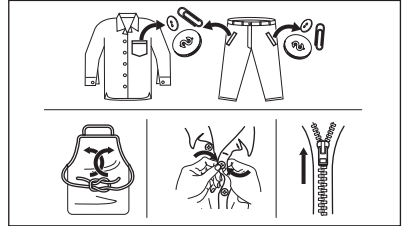

NÓDOAS DIFÍCEIS

Para algumas nódoas, não basta usar água e detergente.

Recomendamos que trate previamente estas nódoas antes de colocar a roupa no aparelho. Existem tira-nódoas especiais. Utilize um tira-nódoas especial que se aplique ao tipo de nódoa ao tecido.

TIPO E QUANTIDADE DE DETERGENTE

A escolha de detergente e a utilização de quantidades corretas não só afeta o desempenho da sua lavagem, mas também ajuda a evitar o desperdício e a proteger o ambiente:

- Utilize apenas detergentes e outros tratamentos especialmente concebidos para máquinas de lavar: Em primeiro lugar, siga estas regras genéricas:
 - detergentes em pó para todos os tipos de tecidos, excluindo os delicados. Prefira detergentes em pó que contenham lixívia para roupa branca e higienização de roupas,
 - detergentes líquidos, de preferência para programas de lavagem a baixa temperatura (máx. 60 °C) para todos os tipos de tecidos ou especiais apenas para lãs.
- A escolha e quantidade de detergente dependerão: do tipo de tecido (delicados, lãs, algodões, etc.), da cor das roupas, do tamanho da carga, do grau de sujidade, da temperatura de lavagem e da dureza da água utilizada.

- Respeite as instruções que encontrar nas embalagens dos detergentes e outros produtos de tratamento e não exceda o nível máximo indicado (**MAX**).
- Não misture detergentes de tipo diferente.
- Utilize menos detergente quando:
 - lavar uma carga de roupa pequena,
 - a roupa estiver pouco suja,
 - existem grandes quantidades de espuma durante a lavagem.
- Quando utilizar detergente em pastilhas ou cápsulas, coloque-s sempre no interior do tambor, não do dispensador de detergente.

Detergente insuficiente pode provocar:

- resultados de lavagem não satisfatórios,
- a carga a lavar fica cinzenta,
- roupa gordurosa,
- bolor no aparelho.

Detergente em excesso pode provocar:

- formação de espuma,
- efeito reduzido da lavagem,
- enxaguamento inadequado,
- um maior impacto no ambiente.

SUGESTÕES ECOLÓGICAS

Para poupar água, energia e ajudar a proteger o ambiente, recomendamos que siga as seguintes sugestões:

- **A roupa com sujidade normal** pode ser lavada **sem pré-lavagem** para poupar detergente, água e tempo (também protege o ambiente!).

- Carregar o aparelho para a capacidade máxima **indicada para cada programa, ajuda a reduzir o consumo de energia e de água.**
- Com o pré-tratamento adequado, é possível remover nódoas e sujidade moderada; a roupa poderá depois ser lavada a uma temperatura mais baixa.
- Para utilizar a quantidade correta de detergente, consulte a quantidade sugerida pelo fabricante de detergente e verifique a dureza da água do seu sistema doméstico. Consulte "Dureza da água".
- Regule a velocidade de centrifugação **máxima possível** para o programa de lavagem selecionado **antes de secar a sua roupa numa máquina de secar roupa**. Tal irá poupar energia durante a secagem!

DUREZA DA ÁGUA

Se a dureza da água for elevada ou moderada na sua área, recomendamos que utilize um amaciador de água para máquinas de lavar. Nas áreas onde a água for macia, não é necessário utilizar amaciador de água.

Para saber qual é a dureza da água na sua área, contacte os serviços de abastecimento de água locais.

Utilize a quantidade correcta de amaciador de água. Cumpra as instruções indicadas nas embalagens dos produtos.

MANUTENÇÃO E LIMPEZA



AVISO! Consulte os capítulos relativos à segurança.

PROGRAMA DE LIMPEZA PERIÓDICA

A limpeza periódica ajuda a prolongar a vida do seu aparelho.

Após cada ciclo, mantenha a porta e o dispensador de detergente entreabertos para obter circulação de ar e secar a humidade no interior do aparelho: fazê-lo evitará mofo e odores.

Se o aparelho não for utilizado durante um período prolongado: feche a torneira da água e desligue o aparelho.

Tabela de limpeza periódica indicativa:

Descalcificação	Duas vezes por ano
-----------------	--------------------

Lavagem de manutenção	Uma vez por mês
Limpar o vedante da porta	A cada dois meses
Limpar o tambor	A cada dois meses
Limpar o dispensador de detergente	A cada dois meses
Limpar a mangueira de entrada e o filtro da válvula	Duas vezes por ano

Os parágrafos que se seguem explicam como deve limpar cada parte.

REMOVER OBJETOS ESTRANHOS

-  Certifique-se de que os bolsos estão vazios e todos os elementos soltos estão amarrados antes de executar o seu ciclo. Consulte "A carga de roupa" em "Sugestões e dicas".

Retire quaisquer objetos estranhos (tais como: cliques metálicos, botões, moedas, etc.) que possa encontrar no vedante da porta, o filtro da mangueira de admissão e o tambor. Consulte os parágrafos "Vedante da porta com compartimento de bordo duplo", "Limpar o tambor" e "Limpar a mangueira de admissão e o filtro da válvula". Se necessário, contacte um Centro de Assistência Técnica Autorizado.

LIMPEZA EXTERNA

Limpe o aparelho apenas com detergente suave e água morna. Seque totalmente todas as superfícies. Não utilize esfregões ou qualquer material abrasivo.

-  **CUIDADO!** Não utilize álcool, solventes ou produtos químicos semelhantes.

-  **CUIDADO!** Não limpe as superfícies de metal com detergente à base de cloro.

DESCALCIFICAÇÃO

-  Se a dureza da água for elevada ou moderada na sua área, recomendamos que utilize um produto de descalcificação da água para máquinas de lavar roupa.

Inspeccione regularmente o tambor para verificar se existe acumulação de calcário.

Os detergentes normais já contêm agentes amaciadores da água, mas recomendamos a execução ocasional de um ciclo com o tambor vazio e um produto descalcificante.

-  Cumpra sempre as instruções das embalagens dos produtos.

LAVAGEM DE MANUTENÇÃO

A utilização repetida e prolongada de programas de baixa temperatura pode causar a acumulação de depósitos de detergente e algodão e a proliferação bacteriana no interior do tambor e da cuba. Isto pode gerar maus odores e bolor. Para eliminar estes depósitos e limpar o interior do

aparelho, execute uma lavagem de manutenção regularmente (pelo menos uma vez por mês).

-  Consulte o parágrafo "Limpar o tambor".

LIMPAR O TAMBOR

Examine regularmente o tambor para evitar depósitos indesejados.

Poderão ocorrer depósitos de ferrugem no tambor devido a substâncias estranhas enferrujadas na lavagem ou água da torneira com ferro

Limpe o tambor com um produto especial para aço inoxidável.

-  Cumpra sempre as instruções das embalagens dos produtos. Não limpe o tambor com produtos de descalcificação ácidos, produtos de limpeza com cloro ou ferro ou palha-de-aço.

Para uma limpeza profunda:

1. Retire toda a roupa do tambor.
2. Executar um programa Algod. com a temperatura máxima.
3. Coloque uma pequena quantidade de detergente em pó no tambor vazio, para remover todos os resíduos restantes.

Vedante de porta com alçapão duplo

Este aparelho está concebido com um sistema de escoamento de auto-limpeza, que permite às fibras leves de algodão libertadas das roupas serem escoadas com a água. Examine regularmente o vedante. Moedas, botões, outros pequenos artigos podem ser recuperados no final do ciclo.

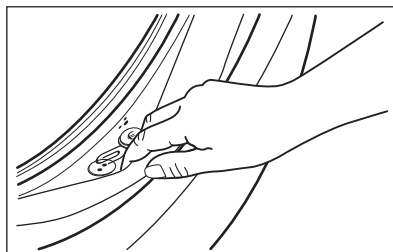

Se necessário, limpe o vedante com um creme de limpeza à base de amónia sem o riscar.

-  Cumpra sempre as instruções indicadas nas embalagens dos produtos.

VEDANTE DE PORTA COM ALÇAPÃO DUPLO

Este aparelho está concebido com um **sistema de escoamento de auto-limpeza**, que permite às fibras leves de algodão libertadas das roupas serem escoadas com a água. Examine regularmente o vedante. Moedas, botões, outros pequenos artigos podem ser recuperados no final do ciclo.

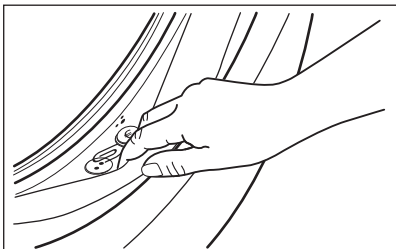

Se necessário, limpe o vedante com um creme de limpeza à base de amónia sem o riscar.



Cumpra sempre as instruções indicadas nas embalagens dos produtos.

LIMPAR O DISPENSADOR DE DETERGENTE

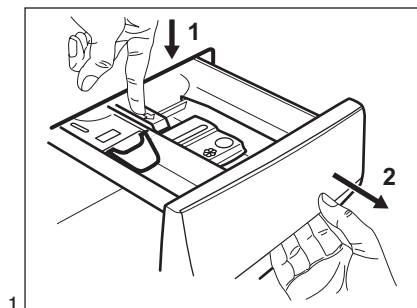

2.

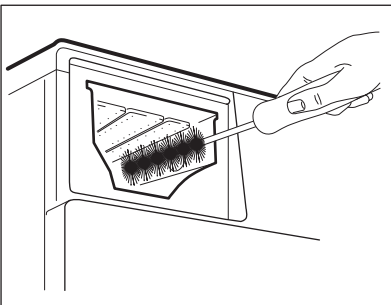

3.

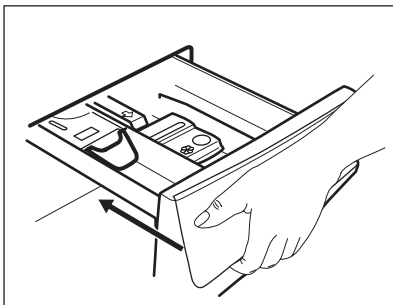

4.

LIMPAR A MANGUEIRA DE ENTRADA E O FILTRO DA VÁLVULA

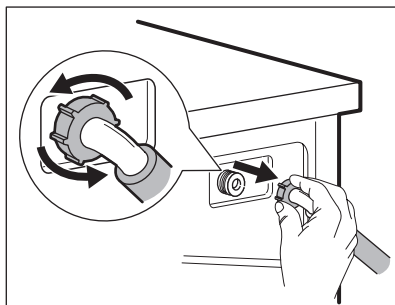
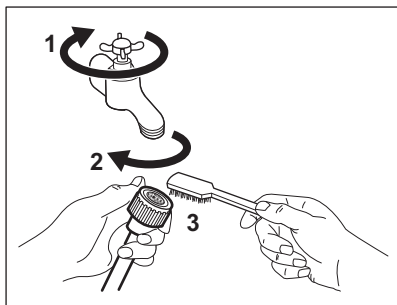

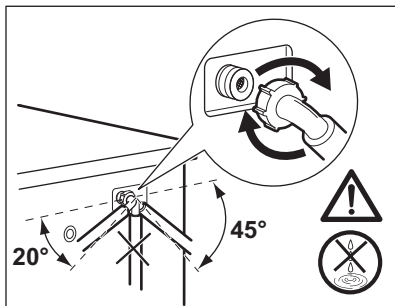
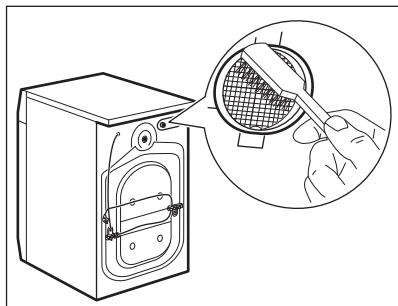

ESCOAMENTO DE EMERGÊNCIA

Se o aparelho não conseguir escoar a água, execute o procedimento descrito no parágrafo “Limpar a bomba de escoamento”. Se necessário, limpe a bomba.

PRECAUÇÕES CONTRA CONGELAÇÃO

Se o aparelho for instalado num local onde a temperatura possa ser igual ou inferior a 0 °C, retire a água restante da mangueira de entrada da bomba de escoamento.

1. Desligue a ficha da tomada eléctrica.
2. Feche a torneira da água.
3. Coloque as duas extremidades da mangueira de entrada dentro de um recipiente e deixe a água sair da mangueira.

4. Esvazie a bomba de escoamento. Consulte o procedimento de escoamento de emergência.
5. Quando a bomba de escoamento estiver vazia, instale novamente a mangueira de entrada.



AVISO! Antes de utilizar novamente o aparelho, certifique-se de que a temperatura é superior a 0 °C. O fabricante não poderá ser responsabilizado por quaisquer danos causados por baixas temperaturas.

RESOLUÇÃO DE PROBLEMAS



AVISO! Consulte os capítulos relativos à segurança.

CÓDIGOS DE ALARME E FALHAS POSSÍVEIS

O aparelho não inicia ou pára durante o funcionamento. Comece por tentar encontrar uma solução para o problema (consulte as tabelas).



AVISO! Desactive o aparelho antes de efectuar qualquer verificação.

Com alguns problemas, o visor exibe um código de alarme e o botão

Início/Pausa  pode ficar intermitente continuamente:

Problema	Solução possível
----------	------------------

<p>E 10 O aparelho não se enche com água correctamente.</p>	<ul style="list-style-type: none"> ▪ Certifique-se de que a torneira da água está aberta. ▪ Certifique-se de que a pressão do fornecimento de água não é demasiado baixa. Para obter essa informação, contacte os serviços de abastecimento de água locais. ▪ Certifique-se de que a torneira da água não está obstruída. ▪ Certifique-se de que a mangueira de entrada não tem dobras, danos ou vincos. ▪ Certifique-se de que a ligação da mangueira de entrada está correcta. ▪ Este problema também pode ser causado por uma obstrução no circuito de escoamento. Contacte um Centro de Assistência Técnica Autorizado. ▪ Certifique-se de que o filtro da mangueira de entrada e o filtro da válvula não estão obstruídos. Consulte "Manutenção e limpeza".
<p>E 20 O aparelho não escoa a água.</p>	<ul style="list-style-type: none"> ▪ Certifique-se de que o sifão de escoamento não está obstruído. ▪ Certifique-se de que a mangueira de escoamento não tem dobras ou vincos. ▪ Este problema pode ser causado por uma obstrução no circuito de escoamento. Contacte um Centro de Assistência Técnica Autorizado. ▪ Certifique-se de que a ligação da mangueira de escoamento está correcta. ▪ Seleccione o programa de escoamento se tiver seleccionado um programa sem fase de escoamento. ▪ Seleccione o programa de escoamento se tiver seleccionado uma opção que termine com água na cuba.
<p>E 40 A porta do aparelho está aberta ou mal fechada.</p>	<ul style="list-style-type: none"> ▪ Certifique-se de que a porta está devidamente fechada.
<p>E 9 1 Avaria interna. Nenhuma comunicação entre os elementos eletrónicos do aparelho.</p>	<ul style="list-style-type: none"> ▪ O programa não terminou corretamente ou o aparelho parou demasiado cedo. Desligue e volte a ligar o aparelho ▪ Se o código de alarme aparecer outra vez, contacte um Centro de Assistência Técnica Autorizado.
<p>E 40 A alimentação da rede está instável.</p>	<ul style="list-style-type: none"> ▪ Aguarde até que a corrente elétrica estabilize.

Se o visor apresentar outros códigos de alarme, desactive e active o aparelho. Se o problema persistir, contacte um Centro de Assistência Técnica Autorizado. No caso de um problema diferente com a máquina de lavar, verifique a tabela abaixo para possíveis soluções.

Problema	Solução possível
O programa não inicia.	<ul style="list-style-type: none"> ▪ Certifique-se de que a ficha está ligada na tomada elétrica. ▪ Certifique-se de que a porta do aparelho está fechada. ▪ Certifique-se de que não há um disjuntor desligado no quadro elétrico. ▪ Certifique-se de que tocou em Início/Pausa . ▪ Se tiver selecionado o Início Diferido, cancele-o ou aguarde até a contagem decrescente terminar. ▪ Desative a função de Bloqueio para Crianças se estiver activa. ▪ Verifique se o botão está na posição do programa selecionado.
O aparelho enche-se com água e escoo de imediato.	<ul style="list-style-type: none"> ▪ Certifique-se de que a mangueira de escoamento está na posição correta. A mangueira pode estar demasiado baixa. Consulte "Instruções de instalação".
A fase de centrifugação não inicia ou o ciclo de lavagem demora mais tempo do que o normal.	<ul style="list-style-type: none"> ▪ Selecione o programa de centrifugação. ▪ Este problema pode ser causado por uma obstrução no circuito de escoamento. Contacte um Centro de Assistência Técnica Autorizado. ▪ Equilibre manualmente as peças na cuba e inicie novamente a fase de centrifugação. Este problema pode ser causado por um desequilíbrio.
Existe água no chão.	<ul style="list-style-type: none"> ▪ Certifique-se de que as uniões das mangueiras de água estão bem apertadas e que não há fugas de água. ▪ Certifique-se de que a mangueira de entrada de água e a mangueira de escoamento não estão danificadas. ▪ Certifique-se de que utiliza o detergente correcto e a quantidade correcta.
Não consegue abrir a porta do aparelho.	<ul style="list-style-type: none"> ▪ Certifique-se que um programa de lavagem que termina com água na cuba não foi selecionado. ▪ Certifique-se de que o programa de lavagem terminou. ▪ Selecione o programa de escoamento ou centrifugação se houver água no tambor. ▪ Certifique-se de que o aparelho tem alimentação elétrica. ▪ Este problema pode ser causado por uma avaria do aparelho. Contacte um Centro de Assistência Técnica Autorizado.
O aparelho emite um ruído anormal e vibra.	<ul style="list-style-type: none"> ▪ Certifique-se de que o aparelho está bem nivelado. Consulte "Instruções de instalação". ▪ Certifique-se de que removeu todos os materiais de embalagem e os parafusos de transporte. Consulte "Instruções de instalação". ▪ Coloque mais roupa no tambor. A carga pode não ser suficiente.
A duração do programa aumenta ou diminui durante a execução do programa.	<ul style="list-style-type: none"> ▪ A função AutoAdjust System consegue ajustar a duração do programa de acordo com o tipo e carga de roupa. Consulte a secção "Detecção de carga AutoAdjust System" no capítulo "Utilização diária".
Os resultados de lavagem não são satisfatórios.	<ul style="list-style-type: none"> ▪ Aumente a quantidade de detergente ou utilize um detergente diferente. ▪ Utilize produtos especiais para remover as nódoas difíceis antes de lavar a roupa. ▪ Certifique-se de que selecciona a temperatura correcta. ▪ Diminua a carga de roupa.

Problema	Solução possível
Demasiada espuma no tambor durante o ciclo de lavagem.	<ul style="list-style-type: none"> ▪ Reduza a quantidade de detergente.
Após o ciclo de lavagem, a gaveta do distribuidor fica com resíduos de detergente.	<ul style="list-style-type: none"> ▪ Certifique-se de que a aba está na posição correcta (SUPERIOR para detergente em pó - INFERIOR para detergente líquido). ▪ Certifique-se de que utilizou o distribuidor de detergente de acordo com as indicações dadas no manual do utilizador.

Após a verificação, ative o aparelho. O programa continua a partir do ponto de interrupção.

Se o problema voltar a ocorrer, contacte um Centro de Assistência Técnica Autorizado.

Os dados necessários para o centro de assistência encontram-se na placa de características.

VALORES DE CONSUMO

INTRODUÇÃO



Consulte o link da web www.theenergylabel.eu para informação detalhada sobre a etiqueta de energia.



O código QR na etiqueta de energia fornecida com o aparelho disponibiliza-lhe uma ligação da web para a informação relacionada com o desempenho do aparelho na base de dados da EU EPREL. Mantenha a etiqueta de energia para consulta juntamente com o manual do utilizador e todos os outros documentos disponibilizados com este aparelho.

É também possível encontrar a mesma informação na EPREL utilizando o link <https://eprel.ec.europa.eu> e o nome do modelo e o número do produto que encontra na placa de características do aparelho. Consulte o capítulo “Descrição do produto” para a posição da placa de características.

LEGENDA

kg	Carga de roupa.	hh:mm	Duração do programa.
kWh	Consumo de energia.	°C	Temperatura na roupa.
Litros	Consumo de água.	rpm	Velocidade de centrifugação.
%	Humidade restante no fim da fase de centrifugação. Quanto mais alta for a velocidade de centrifugação, mais alto é o ruído e mais baixa a humidade restante.		



Os valores e a duração do programa podem diferir dependendo de diferentes condições (por exemplo, a temperatura ambiente, temperatura e pressão da água, tamanho da carga e tipo de roupa, voltagem da alimentação) e também se alterar a definição padrão de um programa.

DE ACORDO COM A REGULAMENTAÇÃO DA COMISSÃO UE 2019/2023

Eco 40-60 programa	kg	kWh	Litros	hh:mm	%	°C	rpm ¹⁾
Carga total	10	0.860	70.0	3:50	53.00	34	1351
Meia carga	5	0.465	55.0	2:55	53.00	27	1351
Um quarto de carga	2,5	0.305	40.0	2:35	54.00	25	1351

1) Velocidade máxima de centrifugação.

Consumo energético em modos diferentes

Off (desligado) (W)	Stand-by (W)	Início programado (W)
0.50	0.50	4.00

O tempo para o modo de Off/Stand-by é de 15 minutos no máximo.

PROGRAMAS COMUNS



Estes valores são apenas indicativos.

Programa	kg	kWh	Litros	hh:mm	%	°C	rpm ¹⁾
Algod. ²⁾ 90 °C	10	2.90	85.0	4:05	52.00	85	1400
Algod. 60 °C	10	1.80	80.0	3:40	52.00	55	1400
Algod. ³⁾ 20 °C	10	0.40	80.0	3:15	52.00	20	1400
Sintéticos 40 °C	4	0.85	75.0	2:30	35.00	40	1200
Delicados ⁴⁾ 30 °C	2	0.35	60.0	1:25	35.00	30	1200

Programa	kg	kWh	Litros	hh:mm	%	°C	rpm ¹⁾
Lana/Lãs 30 °C	1,5	0.30	70.0	1:05	30.00	30	1200

- 1) Indicador de referência da velocidade de centrifugação.
- 2) Adequado para a lavagem de têxteis muito sujos.
- 3) Adequado para lavar tecidos de algodão, sintéticos e mistos ligeiramente sujos.
- 4) Também executa um ciclo rápido de lavagem para roupa ligeiramente suja.

PREOCUPAÇÕES AMBIENTAIS

Recicle os materiais que apresentem o símbolo . Coloque a embalagem nos contentores indicados para reciclagem. Ajude a proteger o ambiente e a saúde pública através da reciclagem dos aparelhos eléctricos e electrónicos. Não elimine os aparelhos

que tenham o símbolo  juntamente com os resíduos domésticos. Coloque o produto num ponto de recolha para reciclagem local ou contacte as suas autoridades municipais.

WWW.ZANUSSI.COM/SHOP

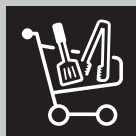
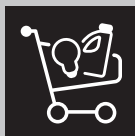

CE

135975470-A-372022