

# taurus

**CHTA500**

**CHTA1000**

**CHTA1500**

**CHTA2000**

Convector de pared  
Wall panel convector  
Convecteur mural  
Wandpaneel Konvektor  
Convettore pannello a parete  
Convector de painel de parede  
Convector de paret  
Wandpaneel convector  
Konvektor ścienny  
Συναρμολογητής τοίχου  
Настенный панельный конвектор  
Конвектор за стenen панел

المسخن دي باريڊ

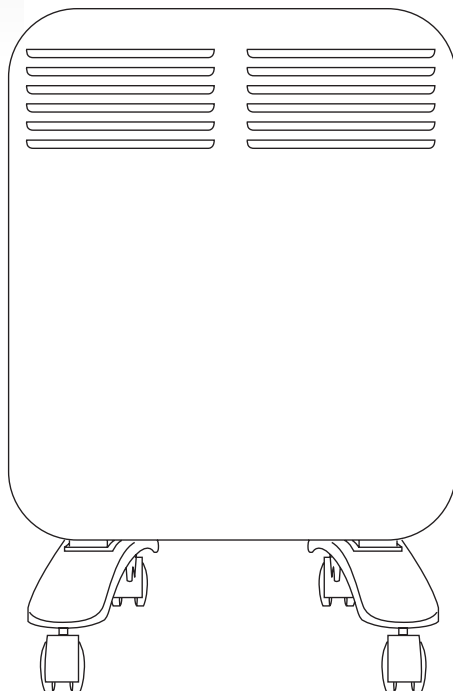

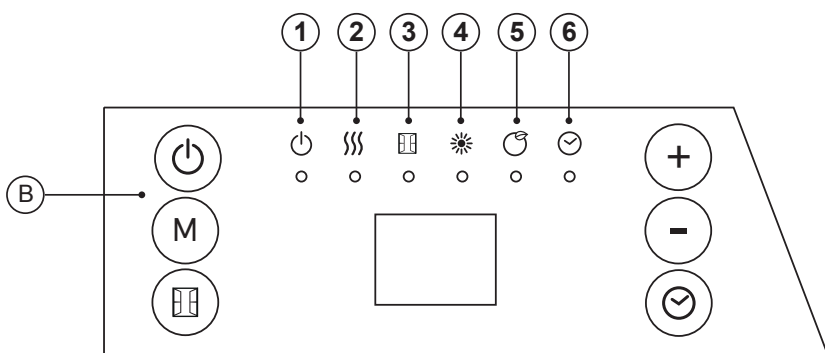
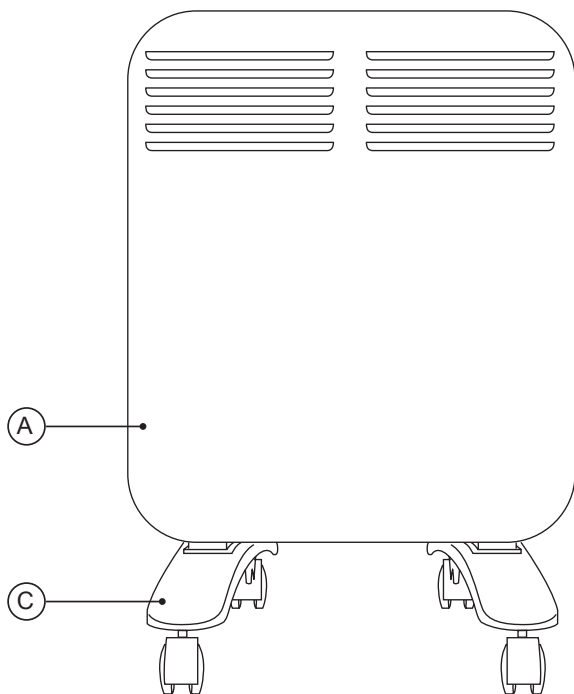

Fig.1 Instalación

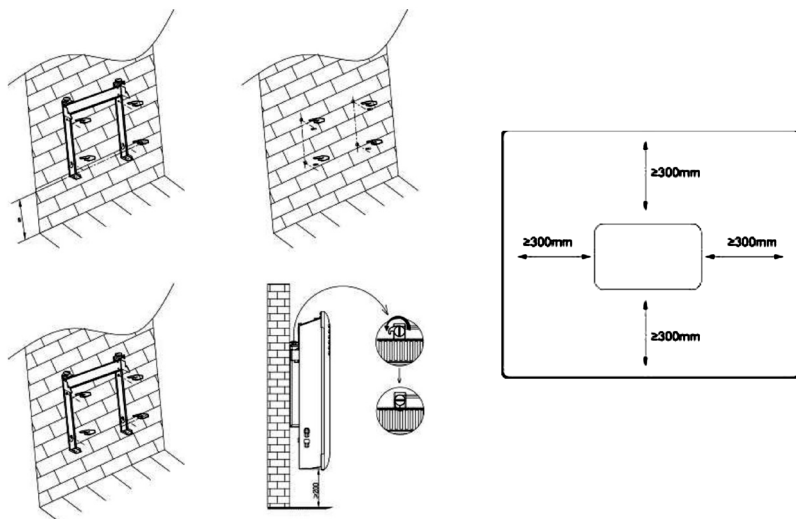
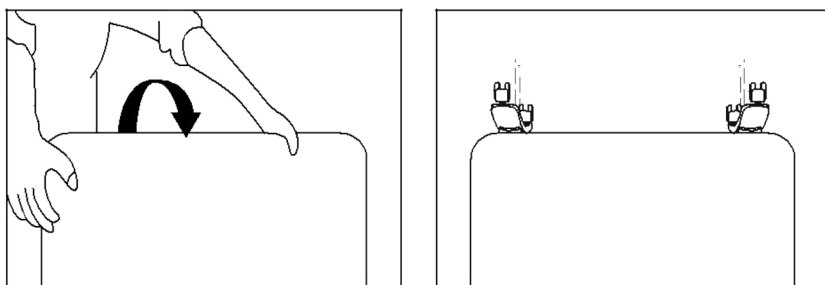

Fig.2



# Español







## Convector de pared

CHTA500  
CHTA1000  
CHTA1500  
CHTA2000

### DESCRIPCIÓN

A Panel frontal  
B Display digital  
C Pies

#### PANEL DE MANDOS

	Botón de encendido
	Seleccionar
	Función abrir ventana
	Función incrementar
	Función disminuir
	Temporizador

- 1 Botón de encendido: on/off
- 2 Modo calefacción
- 3 Función abrir ventana
- 4 Modo confort
- 5 Modo ECO
- 6 Temporizador

#### MONTAJE DE LOS PIES BASE (RUEDAS):

- Para montar los pies base, colocar el aparato boca abajo (Fig. 2)
- Fijar los pies al cuerpo del aparato.
- Fijar los pies base al cuerpo del aparato mediante los (I) tornillos. (Suministrados con el aparato).
- Volver a dar la vuelta al aparato y comprobar el buen funcionamiento de los pies base.

### MODO DE EMPLEO







#### ANTES DEL PRIMER USO:

- Asegúrese de que ha retirado todo el material

de embalaje del producto

- Algunas partes del aparato han sido levemente engrasadas. Por consiguiente, al poner en marcha el aparato por primera vez, se puede desprender un poco de humo. Al cabo de poco tiempo este humo cesará.
- Para eliminar el olor que desprende el aparato al utilizarlo por primera vez, se recomienda tenerlo en marcha a máxima potencia durante 2 horas en una habitación bien ventilada.
- Prepare el aparato para la función que desee realizar.

#### MODO DE EMPLEO:

- Conecte el aparato a la red de suministro.
- Se encenderá el indicador luminoso. 
- Pulsar  para encender el aparato en modo calefactor, que es el modo predeterminado de fábrica.
- Predeterminado de fábrica:
- Modo calefacción: modo confort.
- Ajuste de temperatura objetivo: 22°C.
- Fecha: 1(Lunes); Hora: 00:00 (Apagado)
- Función abrir ventana: Apagado.
- Temporizador: Apagado.
- Para apagar el calefactor, pulsar 
- Desenchufar el aparato si no se utiliza.
- Función reloj y día de la semana:
- Mantener pulsado  durante 3 segundos para acceder a las funciones del reloj y día de la semana
- Cuando se muestre **d**, pulsar  y  para elegir un día del 1 al 7.

1	Lunes
2	Martes
3	Miércoles
4	Jueves
5	Viernes
6	Sábado
7	Domingo

- Pulsar durante unos segundos para confirmar el día y acceder a la función reloj cuando se muestre: **H**
- Pulsar y para configurar la hora actual.
- Pulsar durante unos segundos para confirmar la hora y configurar los minutos cuando se muestre: **ñ**.
- Pulsar y para configurar el minuto actual.
- Pulsar para confirmar todos los ajustes.
- Nota: En caso de interrumpirse el suministro eléctrico, el reloj y el calendario se restablecerán a los valores predeterminados de fábrica.

### MODO DE CALENTAMIENTO:

- Pulsar para seleccionar el modo. Al pulsar el modo calefactor se ejecutará en un ciclo continuo, como se muestra a continuación:

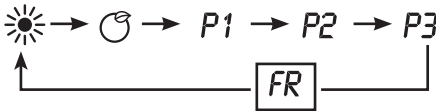

- Modo confort: Pulsar y para ajustar la temperatura entre 5-35°C.
- Modo ECO: Pulsar y para ajustar la temperatura entre 1-31°C.
- Nota: Modo ECO = modo confort - 4°C
- **FR** Modo antifrost: se mostrará en pantalla. La temperatura objetivo es de 7°C. No es posible ajustar la temperatura.
- P1/P2/P3: Temperatura del calefactor predeterminada.
- Nota: Si los ajustes del reloj y el día no están establecidos, la primera vez que se acceda a la configuración P1 / P2 / P3, se solicitará establecer los ajustes del reloj y el día de antemano.

P1: (Lunes-domingo) programa no ajustable



P2: (Lunes-viernes) programa no ajustable



P3: (Lunes-viernes) programa ajustable



P3: (Sábado-domingo) programa ajustable



P3 configuración de los programas ajustables

1. En el modo P3 pulsar durante 3 segundos para acceder a los ajustes del día.
  2. La pantalla mostrará **d1**, pulsar y para configurar las opciones **d1-d7** (Lunes-domingo). Pulsar para confirmar y acceder a los ajustes de la hora
  3. Cuando la pantalla muestre **00**, pulsar y seleccionar de (00-24). Pulsar para elegir el modo calefactor para cada hora (modo confort o modo ECO o modo antifrost, con el cual no se mostrará ningún indicador)
  4. Repetir la operación hasta haber completado el horario de cada hora y día.
- Nota: Después de configurar el modo calefactor para la hora 23, pulsar para volver a los ajustes del día.
- Nota: cuando la pantalla muestre **d7**, pulsar para finalizar todos los ajustes con **P3**.

### TEMPORIZADOR DE APAGADO.

- Pulsar una vez, la pantalla mostrará los símbolos «OH» parpadeando. Pulsar y para configurar el temporizador de 0-24 horas. Pulsar de nuevo para confirmar la configuración, y la luz indicadora se encenderá.

### FUNCIÓN ABRIR VENTANA

- Pulsar una vez y se encenderá la luz indicadora . Si la función de abrir ventana está activada, la luz indicadora seguirá parpadeando y el calefactor se apagará.
- Pulsar de nuevo para salir de la función de abrir ventana y volver al modo anterior.

## **UNA VEZ FINALIZADO EL USO DEL APARATO:**

- Detener el aparato mediante el botón on/off.
- Desenchufe el aparato de la red eléctrica.
- Limpie el aparato.

## **PROTECTOR TÉRMICO DE SEGURIDAD:**

- El aparato dispone de un dispositivo térmico de seguridad que protege el aparato de cualquier sobrecalentamiento.
- Cuando el aparato se conecta y desconecta alternativamente, no siendo ello debido a la acción del termostato de ambiente, verificar que no haya ningún obstáculo que impida o dificulte la entrada o salida normal del aire.
- Si el aparato se desconecta por sí solo y no vuelve a conectarse, proceda a desenchufarlo de la red eléctrica y espere 15 minutos aproximadamente antes de volver a conectarlo. Si continúa sin funcionar, solicite ayuda de los servicios de asistencia técnica autorizados.

## **LIMPIEZA**

- Desenchufe el aparato de la red y deje que se enfríe antes de iniciar cualquier operación de limpieza.
- Limpie el aparato con un paño húmedo impregnado con unas gotas de detergente.
- No utilice disolventes, ni productos con un factor pH ácido o básico como la lejía, ni productos abrasivos, para la limpieza del aparato.
- No deje entrar agua u otro líquido por las aberturas de ventilación para evitar daños en las partes interiores del aparato.
- No sumergir el aparato en agua u otro líquido ni ponerlo debajo del grifo.
- Si el aparato no se mantiene en buen estado de limpieza, su superficie puede degradarse y afectar de forma inexorable la duración de la vida del aparato y provocar una situación peligrosa.
- Observación: Tras un largo periodo de almacenamiento o si el aparato ha sido utilizado exclusivamente como ventilador, puede que al volver a utilizarlo como calentador despidan una pequeña cantidad de humo. Ello se debe a la quema de eventuales depósitos de polvo acumulados en el elemento de calefactor y carece de importancia. Para evitarlo se recomienda limpiar previamente el interior del aparato a través de la rejilla con un aspirador o aire a presión.

# English







## Wall panel convector

CHTA500  
CHTA1000  
CHTA1500  
CHTA2000

### DESCRIPTION

A Front panel  
B Control panel  
C Feet

### CONTROL PANEL

	Standby
	Mode selection
	Open window function
	Increase function
	Decrease function
	Timer







1 Standby: on/off  
2 Heating condition  
3 Open window function  
4 Comfort mode  
5 ECO mode  
6 Timer

### FITTING THE BASE FEET (WHEELS):

- To assemble the base feet, place the appliance face down (fig2)
- Position the base feet on the body of the appliance.
- Position the base feet on the body of the appliance using the screws. (Provided with the appliance).
- Stand the appliance up again so as to check that the base feet work properly.

- Instructions for use
- Before use:
  - Make sure that all products' packaging has been removed.
  - Some parts of the appliance have been lightly greased. Consequently, the first time the appliance is used a light smoke may be detected. After a short time, this smoke will disappear.
  - To eliminate the smell given off by the appliance when used for the first time, it is recommended to have it on at full power for 2 hours in a well-ventilated room.
- Prepare the appliance according to the function you wish to use.

### HOW TO USE:

- Connect the appliance to the mains.
- The indicator light  is on.
- Press  to turn on the heater, which is in state of factory default when first time use.
- Factory default:
  - Heating mode: comfort mode
  - Target temperature setting: 22 °C
  - Date: 1(Monday); Time: 00:00 (Off)
  - Window open function: Off
  - Timer: Off
- To stop the heater working, press  to turn off the heater,
- Unplug the product when it's not in use.
- Clock and day of week setting:
  - Press down  3 secs to enter clock and day of week setting
  - The screen display , press  and  to choose day from 1-7.

1	Monday
2	Tuesday
3	Wednesday
4	Thursday
5	Friday
6	Saturday
7	Sunday

- Press during few seconds to confirm day setting and enter the clock hour setting, with the screen display: *H*.

- Press and to set the current hour

- Press during few seconds to confirm hour setting and enter the minute setting, with the screen display: *fl*.

- Press and to set the current minute

- Press to confirm all settings

- Note: The clock and calendar will be reset to factory default if without power supply.

### HEATING MODE:

- Press to enter mode selection. By pressing , heating mode runs in a continuous cycle as below:

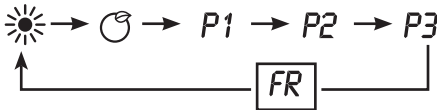

- Comfort mode: Press and to set the temperature from 5-35°C.

- ECO mode: Press and to set the temperature from 1-31°C.

- Note: ECO mode=Comfort mode - 4°C

- Anti-frost mode: the screen display *FR*. The target temperature is 7°C. The temperature can't be adjusted.

- P1/P2/P3: Pre-set heating program.

- Note: If the clock and day setting are not finished, the first time to enter P1/P2/P3 program setting, it is requested to set day and clock setting in advance.

P1: (Monday-Sunday) unadjustable program



P2:(Monday-Friday) unadjustable program



P2:(Saturday-Sunday) unadjustable program



P3:(Monday-Friday) Adjustable program



P3:(Saturday-Sunday) Adjustable program



P3 adjustable program setting

- 1. When under P3 mode, press over 3 secs to enter day setting.

- 2. The screen displays *d1*, press and to set from *d1-d7* (Monday-Sunday). Press to confirm and enter hour setting

- 3. The screen displays *00*, press and to set from 00-24). Press to choose heating mode for every hour (Comfort mode or ECO mode or anti-frost mode for no indicators on)

- 4. Repeat the operation until you have completed the schedule of every hour and every day.

- Note: After setting heating mode for hour 23, press to come back to day setting.

- Note: when screen displays *d7*, press finish all setting with display of *P3*.

### TIMER OFF FUNCTION

- Press one time, the screen display "OH" and keeps flashing. press and to set timer from 0-24 hours. Press again to confirm setting, then the indicator light is on.

### OPEN WINDOW FUNCTION

- Press one time and the indicator light is on. If open window function is activated, the indicator light keeps flashing and stops heating.

- Press again to quit open window function and back to previous working situation.

### ONCE YOU HAVE FINISHED USING THE APPLIANCE:

- Turn the appliance off using the on/off button.

- Unplug the appliance from the mains.

- Clean the appliance.

- Safety thermal protector:



- The appliance has a safety device, which protects the appliance from overheating.
- When the appliance switches itself on and off repeatedly, for reasons other than the thermostat control, check to ensure that there are no obstacles that impede correct air entry or expulsion.
- If the appliance turns itself off and does not switch itself on again, disconnect it from the mains supply, and wait for approximately 15 minutes before reconnecting. If the machine does not start again seek authorised technical assistance.

## **CLEANING**

- Disconnect the appliance from the mains and allow it to cool before undertaking any cleaning task.
- Clean the equipment with a damp cloth with a few drops of washing-up liquid and then dry.
- Do not use solvents, or products with an acid or base pH such as bleach, or abrasive products, for cleaning the appliance.
- Do not let water or any other liquid get into the air vents to avoid damage to the inner parts of the appliance.
- Never submerge the appliance in water or any other liquid or place it under running water.
- If the appliance is not in good condition of cleanliness, its surface may degrade and inexorably affect the duration of the appliance's useful life and could become unsafe to use.
- Remark: When the appliance is used as a heater after long periods in storage or after having been used solely as a fan a small amount of smoke may be produced. This is not important and is due to the heater burning dust deposits which have accumulated on the heating element. This phenomenon may be avoided by cleaning the inside of the appliance beforehand through the grill with a vacuum cleaner or pressurised air.

# Français







## Convecteur mural

CHTA500  
CHTA1000  
CHTA1500  
CHTA2000

### DESCRIPTION

- A Panneau frontal
- B Panneau de commande
- C Pieds

### PANNEAU DE CONTRÔLE

	Interrupteur marche/arrêt
	Sélectionner
	Fonction Ouverture de fenêtre
	Fonction Augmenter
	Fonction Diminuer
	Minuterie







- 1 Bouton d'alimentation : on/off
- 2 Mode chauffage
- 3 Fonction Ouverture de fenêtre
- 4 Mode confort
- 5 Mode ECO
- 6 Minuterie

### MONTAGE DES PIEDS DE LA BASE (ROUES):

- Pour monter les pieds de la base, placer l'appareil face vers le bas (fig2).
- Accoupler le support au corps de l'appareil.
- Positionner les pieds sur le corps de l'appareil au moyen des (I) vis. (Fournies avec l'appareil).
- Retourner l'appareil et vérifier le bon fonctionnement des pieds.
- Mode d'emploi
- Avant la première utilisation :

- S'assurer d'avoir retiré tout le matériel d'emballage du produit.
- Certaines parties de l'appareil ont été légèrement graissées. Par conséquent, lors de la première mise en marche de l'appareil, il peut se dégager de la fumée. La fumée disparaîtra dans un court laps de temps.
- Pour éliminer l'odeur de neuf au premier fonctionnement, on recommande de le faire marcher à la puissance maximale pendant 2 heures dans une pièce bien ventilée.
- Préparer l'appareil pour la fonction que vous souhaitez réaliser.

### MODE D'EMPLOI:

- Brancher l'appareil.
- Le voyant s'allume. 
- Appuyer sur  pour allumer l'appareil en mode chauffage, soit le mode usine par défaut.
- Mode usine par défaut :
- Mode chauffage : mode confort
- Réglage de la température cible : 22°C
- Date : 1 (lundi), Heure : 00:00 (Éteint)
- Fonction Ouverture de fenêtre Éteint
- Minuterie : Éteint
- Pour éteindre le chauffage, appuyer sur 
- Débrancher l'appareil en cas d'inutilisation.
- Fonction horloge et jour de la semaine :
- Maintenir le bouton  enfoncé pendant 3 secondes pour accéder aux fonctions d'horloge et de jour de la semaine
- Une fois **d** afficher, appuyer sur  et sur  pour choisir un jour du 1 au 7.

1	Lundi
2	Mardi
3	Mercredi
4	Jeudi
5	Vendredi
6	Samedi
7	Dimanche

- Appuyer sur  pendant quelques secondes pour confirmer le jour et accéder à la fonction d'horloge lorsque celle-ci s'affiche : *H*.

- Appuyer sur  et  pour régler l'heure actuelle



- Appuyer sur  pendant quelques secondes pour confirmer l'heure et régler les minutes lorsque celles-ci s'affichent: *ff*.

- Appuyer sur  et  pour régler les minutes

- Appuyer sur  pour confirmer tous les réglages

- Note : En cas de panne de courant, l'horloge et le calendrier seront réinitialisés aux valeurs d'usine par défaut.

**MODE CHAUFFAGE:**

- Appuyer sur  pour sélectionner le mode. En appuyant sur . Le mode de chauffage sera exécuté en cycle continu, comme indiqué ci-dessous :

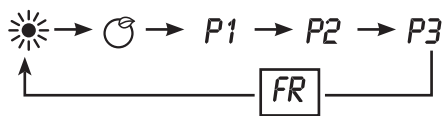

-  Mode confort : Appuyer sur  et  pour régler la température entre 5-35 °C.

-  Mode ECO : Appuyer sur  et  pour régler la température entre 1-31 °C.

- Note : Mode ECO = mode confort - 4 °C

- Mode antigel : *FR* s'affichera à l'écran. La température de consigne est de 7 °C. Il n'est pas possible de modifier cette température.

- P1/P2/P3 : Température de chauffage par défaut.

- Note : Si les paramètres d'horloge et de jour ne sont pas définis, il vous sera demandé de régler les paramètres d'horloge et de jour lors du premier accès au paramètre P1/P2/P3.

P1 : (Lundi-dimanche) programme non réglable



P2 : (lundi-vendredi) programme non réglable



P2 : (samedi-dimanche) programme non réglable



P3 : (lundi-vendredi) programme réglable











P3 : (samedi-dimanche) programme réglable



P3 configuration des programmes réglables

- 1. En mode P3, appuyer sur  pendant 3 secondes pour accéder aux réglages du jour.

- 2. *d1* s'affichera à l'écran. Appuyer sur  et  pour configurer les options *d1-d7* (lundi-dimanche). Appuyer sur  pour confirmer et accéder aux réglages de l'heure





- 3. Lorsque *00* s'affiche à l'écran, appuyer sur  et  sélectionner une valeur entre 00 et 24. Appuyer sur  pour choisir le mode de chauffage pour chaque heure (mode confort  ou mode ECO  ou mode antigel, lequel ne sera assorti d'aucun indicateur)

- 4. Répéter l'opération jusqu'à ce que l'horaire de chaque heure et jour soit configuré.



- Note : Après avoir réglé le mode de chauffage pour 23h00, appuyer sur  pour revenir aux réglages du jour.

- Remarque : lorsque *d7* s'affiche à l'écran, appuyer sur  pour terminer tous les réglages avec *P3*.

**MINUTERIE D'EXTINCTION**

- Appuyer une fois sur . Les symboles « OH » clignotants s'afficheront à l'écran. Appuyer sur  et  pour configurer la minuterie (0-24 heures). Appuyer à nouveau sur  pour confirmer la configuration. Le voyant  s'allumera.

**FONCTION OUVERTURE DE FENÊTRE**

- Appuyer une fois sur . Le voyant  s'allumera. Si la fonction Ouverture de fenêtre est activée, le voyant  continuera à clignoter et le chauffage s'éteindra.

- Appuyer à nouveau sur  pour quitter la fonction Ouverture de fenêtre et revenir au mode précédent.

## **APRÈS UTILISATION DE L'APPAREIL:**

- Éteindre l'appareil en utilisant l'interrupteur ON/OFF.
- Débrancher l'appareil de la prise secteur.
- Nettoyer l'appareil.
- Sécurité thermique:
  - L'appareil dispose d'un dispositif de sécurité qui protège l'appareil de toute surchauffe.
  - Lorsque l'appareil s'allume et s'éteint alternativement et que ce n'est pas dû à l'action du thermostat ambiant, vérifier qu'aucun obstacle n'empêche ou ne gêne l'entrée ou la sortie normale de l'air.
- Si l'appareil se déconnecte tout seul et ne se reconnecte pas, le débrancher de la prise secteur et attendre environ 15 minutes avant de le reconnecter. Si cela ne fonctionne toujours pas, faire appel aux services d'assistance technique agréés.

## **NETTOYAGE**

- Débrancher l'appareil du secteur et attendre son refroidissement complet avant de le nettoyer.
- Nettoyer l'appareil avec un chiffon humide imprégné de quelques gouttes de détergent.
- Ne pas utiliser de solvants ni de produits au pH acide ou basique tels que l'eau de Javel, ni de produits abrasifs pour nettoyer l'appareil.
- Ne pas laisser pénétrer d'eau ni aucun autre liquide dans les grilles d'aération afin d'éviter d'endommager les parties intérieures de l'appareil.
- Ne pas immerger l'appareil dans l'eau ou tout autre liquide, ni le passer sous un robinet.
- Si l'appareil n'est pas maintenu dans un bon état de propreté, sa surface peut se dégrader et affecter inexorablement la durée de vie de l'appareil et le rendre dangereux.
- Observation : Après une longue période d'arrêt il est possible qu'une légère fumée se dégage lors de la reprise. Cela est dû au fait que de la poussière accumulée dans l'élément chauffant est brûlée, sans toutefois aucune conséquence négative. Ce phénomène peut être évité en nettoyant au préalable, à travers les grilles de l'appareil, l'intérieur de ce dernier à l'aide d'un aspirateur ou d'un jet d'air sous pression.

# Deutsch

## Wandpaneel Konvektor

CHTA500  
CHTA1000  
CHTA1500  
CHTA2000

### BESCHREIBUNG

- A Vorderes Bedienfeld
- B Bedienungspaneel
- C Standfüße

### BEDIENFELD

	An-/Aus-Taste
	Auswählen
	Funktion "Fenster öffnen"
	Funktion "Erhöhen"
	Funktion "Verringern"
	Timer







- 1 Einschalttaste: on/off
- 2 Heizungsmodus
- 3 Funktion "Fenster öffnen"
- 4 Komfortmodus
- 5 ECO-Modus
- 6 Timer

### MONTAGE DER TRAGFÜSSE (ROLLEN):

- Zur Montage der Tragfüsse stellen Sie das Gerät umgekehrt auf (fig2)
- Bringen Sie die Tragfüsse am Gerätegrundlage an.
- Befestigen Sie die Tragfüße an der Grundlage des Geräts mit Hilfe der (I) Schrauben. (Diese Teile werden mit dem Gerät mitgeliefert)
- Drehen Sie das Gerät um und überprüfen Sie, ob es gut auf den Tragfüßen steht.
- Benutzungshinweise

- Vor dem ersten Gebrauch:
- Vergewissern Sie sich, dass Sie das gesamte Verpackungsmaterial des Produkts entfernt haben.
- Einige Teile des Geräts wurden leicht gefettet. Aus diesem Grund könnte beim ersten Einschalten des Geräts ein wenig Rauch entstehen. Nach kurzer Zeit wird dies aufhören.
- Um der auftretenden Geruchsentwicklung bei der ersten Inbetriebnahme entgegenzuwirken, wird empfohlen, das Gerät 2 Stunden lang auf höchster Stufe in einem gut belüfteten Raum in Betrieb zu lassen.
- Das Gerät für die von Ihnen bestimmte Funktion vorbereiten

### GEBRAUCHSANWEISUNG:

- Schließen Sie das Gerät ans Netz an.
- Die Leuchtanzeige schaltet sich ein. 
- Drücken Sie , um das Gerät im Heizungsmodus einzuschalten, dies der von der Fabrik voreingestellte Modus.
- Von der Fabrik voreingestellt:
- Heizungsmodus: Komfortmodus
- Einstellung Zieltemperatur: 22°C
- Datum: 1(Montag);Uhrzeit: 00:00 (Aus)
- Funktion "Fenster öffnen" aus
- Timer Aus
- Um die Heizung auszuschalten, drücken Sie .
- Nehmen Sie das Gerät bei Nichtbenutzung vom Netz.
- Funktion Uhr und Wochentag:
- Halten Sie  während 3 Sekunden gedrückt, um zu den Funktionen Uhr und Wochentag zu gelangen
- Wenn  angezeigt wird, drücken Sie  und , um einen Tag von 1 bis 7 auszuwählen.

1	Montag
2	Dienstag
3	Mittwoch
4	Donnerstag
5	Freitag
6	Samstag
7	Sonntag

- Drücken Sie  $\odot$  während einiger Sekunden, um den Tag zu bestätigen und zu der Uhrenfunktion zu gelangen, wenn Folgendes angezeigt wird: **H**.
- Drücken Sie  $+$  und  $-$ , um die aktuelle Uhrzeit einzustellen
- Drücken Sie  $\odot$  während einiger Sekunden, um die Uhrzeit zu bestätigen und die Minuten einzustellen, wenn Folgendes angezeigt wird: **ff**.
- Drücken Sie  $+$  und  $-$ , um die aktuelle Minute einzustellen
- Drücken Sie  $\odot$ , um alle Einstellungen zu bestätigen
- Anmerkung: Sollte die Stromversorgung unterbrochen werden, werden die von der Fabrik eingestellten Werte für Uhr und Kalender wiederhergestellt.

### BETRIEBSART:

- Drücken Sie  $\textcircled{M}$ , um den Modus auszuwählen. Drücken Sie  $\textcircled{M}$  wird der Heizungsmodus in einem kontinuierlichen Zyklus ausgeführt, wie im Folgenden gezeigt wird:

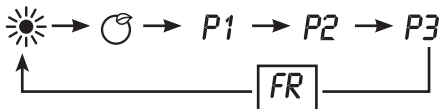

- **☀** Komfortmodus: Drücken Sie  $+$  und  $-$ , um die Temperatur zwischen 5-35°C einzustellen.
- **☁** ECO-Modus: Drücken Sie  $+$  und  $-$ , um die Temperatur zwischen 1-31°C einzustellen.
- Anmerkung: ECO-Modus = Komfortmodus -4°C
- Antifrost-Modus: wird auf dem Bildschirm **FR** angezeigt. Die Zieltemperatur beträgt 7°C. Die Temperatur kann nicht eingestellt werden.
- P1/P2/P3: Voreingestellte Temperatur der Heizung.
- Anmerkung: Wenn die Einstellung der Uhr und des Tages nicht vorgenommen wurden, wird beim ersten Mal, wenn auf die Konfiguration P1 / P2 / P3 zugegriffen wird, zur Einstellung von Uhrzeit und Tag aufgefordert.

P1: (Montag-Sonntag) Programm nicht einstellbar



P2:(Montag-Freitag) Programm nicht einstellbar



P2:(Samstag-Sonntag) Programm nicht einstellbar



P3:(Montag-Freitag) Programm einstellbar



P3:(Samstag-Sonntag) Programm einstellbar



P3 Konfiguration der einstellbaren Programme





1. Drücken Sie im Modus P3  $\textcircled{M}$  während 3 Sekunden, um zu den Tageseinstellungen zu gelangen.
  2. Der Bildschirm zeigt **d1**, drücken Sie  $+$  und  $-$ , um die Optionen einzustellen **d1-d7** (Montag-Sonntag). Drücken Sie  $\textcircled{M}$ , um zu bestätigen und zu den Uhrzeiteinstellungen zu gelangen
  3. Wenn der Bildschirm **00** anzeigt, drücken Sie  $+$  und  $-$  von (00-24) auswählen Drücken Sie  $\textcircled{M}$ , um den Heizungsmodus für jede Stunde (Komfort-Modus **☀** oder ECO-Modus **☁** oder Antifrost-Modus, für welchen es keine Anzeige gibt), zu wählen
  4. Den Vorgang wiederholen, bis Sie die Einstellung für jede Stunde und jeden Tag vorgenommen haben.
- Anmerkung: Nachdem Sie den Heizungsmodus für die Stunde 23 eingestellt haben, drücken Sie  $+$ , um zu den Tageseinstellungen zurückzukehren.
- Bemerkung: Wenn der Bildschirm **d7** anzeigt, drücken Sie  $+$ , um alle Einstellungen mit **P3** abzuschliessen.

### EINSCHLAFAUTOMATIK

- Drücken Sie  $\odot$  einmal, der Bildschirm zeigt blinkend die Symbole «OH» an. Drücken Sie  $+$  und  $-$ , um den Timer 0-24 Stunden einzustellen. Drücken Sie  $\odot$  erneut, um die

Konfiguration zu bestätigen, und die Anzeigelampe  schaltet sich ein.

## FUNKTION "FENSTER ÖFFNEN"

- Drücken Sie  einmal, und die Anzeigelampe schaltet sich ein . Wenn die Funktion "Fenster öffnen" aktiviert ist, blinkt die  Anzeigelampe weiter und die Heizung schaltet sich ab.
- Drücken Sie  erneut, um die Funktion "Fenster öffnen" zu verlassen und zum vorherigen Modus zurückzukehren.

## NACH DER BENUTZUNG DES GERÄTS:

- Das Gerät mit dem On-/Off-Schalter ausschalten.
- Gerät vom Netz trennen.
- Reinigen Sie das Gerät.
- Wärmeschutzschalter:
  - Das Gerät ist mit einem Wärmeschutzschalter ausgestattet, wodurch es gegen Überhitzung geschützt ist.
  - Bei abwechselndem Ein- und Ausschalten des Gerätes, das nicht durch den Raumthermostat ausgelöst wird, ist zu überprüfen, ob der normale Ein- oder Austritt der Luft durch ein Objekt verhindert oder erschwert wird.
- Schaltet sich das Gerät von selbst aus und nicht wieder ein, unterbrechen Sie die Stromzufuhr, warten Sie 15 Minuten und schalten es wieder ein. Läuft es weiterhin nicht, lassen Sie sich von einem zugelassenen technischen Kundendienst beraten.

## REINIGUNG

- Ziehen Sie den Stecker heraus und lassen Sie das Gerät abkühlen, bevor Sie mit der Reinigung beginnen.
- Reinigen Sie das Gerät mit einem feuchten Tuch mit ein paar Tropfen Reinigungsmittel.
- Verwenden Sie zur Reinigung des Geräts weder Löse- oder Scheuermittel noch Produkte mit einem sauren oder basischen pH-Wert wie z.B. Lauge.
- Lassen Sie kein Wasser oder andere Flüssigkeiten in die Belüftungsöffnungen eindringen, um Schäden an den inneren Funktionsteilen des Gerätes zu vermeiden.
- Das Gerät nicht in Wasser oder andere Flüssigkeiten tauchen und nicht unter den Wasserhahn halten.
- Halten Sie das Gerät nicht sauber, so könnten sich der Zustand seiner Oberfläche verschlech-

tern, seine Lebenszeit negativ beeinflusst und gefährliche Situationen verursacht werden.

- Beobachtung: Bei erneuter Verwendung nach einer längeren Aufbewahrungszeit, kann es zu einer geringeren Rauchbildung kommen. Dies resultiert aus der Verbrennung von angesammelten Staubablagerungen auf dem Heizelement und ist irrelevant. Dies kann vermieden werden, indem das Gerät vorab gereinigt wird, und zwar durch die Gitter des Geräts, entweder mit einem Staubsauger oder aber mit Hilfe von Druckluft.

# Italiano

## Convettore pannello a parete

CHTA500  
CHTA1000  
CHTA1500  
CHTA2000

### DESCRIZIONE

- A Pannello Frontale
- B Pannello di controllo
- C Piedini

### PANNELLO DEI COMANDI

	Pulsante accensione
	Seleziona
	Funzione apri finestra
	Funzione incrementa
	Funzione diminuisce
	Temporizzatore







- 1 Pulsante accensione: on/off
- 2 Modalità riscaldamento
- 3 Funzione apri finestra
- 4 Modalità comfort
- 5 Modalità ECO
- 6 Temporizzatore

### MONTAGGIO DEI PIEDINI DELLA BASE (RUOTE):

- Per montare i piedini della base, capovolgere l'apparecchio (fig2)
- Fissare i piedini al corpo dell'apparecchio.
- Fissarli al corpo dell'apparecchio con le (I) viti. (Fornite con l'apparecchio).
- Rimettere l'apparecchio in posizione normale e verificare il corretto funzionamento dei piedini.
- Modalità d'uso
- Prima del primo utilizzo

- Assicurarsi di aver rimosso dal prodotto tutto il materiale di imballaggio.
- Alcune parti dell'apparecchio sono state leggermente lubrificate. Per questa ragione, potrebbe uscire del fumo quando si connette l'apparecchio per la prima volta. Dopo un certo tempo il fumo cessa di uscire.
- Per eliminare l'odore che emana l'apparecchio quando viene utilizzato per la prima volta, si consiglia di tenerlo in funzionamento alla massima potenza per 2 ore in una stanza ben ventilata.
- Preparare l'apparecchio secondo la funzione che si desidera realizzare.

### MODALITÀ D'USO:

- Collegare l'apparecchio alla rete.
- Si accenderà la spia luminosa. 
- Premere  per accendere l'apparecchio in modalità radiatore, che è la modalità predefinita di fabbrica.
- Predeterminato di fabbrica:
- Modalità riscaldamento: modalità comfort
- Regolazione della temperatura obiettivo: 22°C
- Data: 1(Lunedì); Ora: 00:00 (Spento)
- Funzione apri finestra Spento
- Temporizzatore: Spento
- Per spegnere il radiatore, premere 
- Scollegare l'apparecchio se non viene utilizzato.
- Funzione orologio e giorno della settimana:
- Tenere premuto  per 3 secondi per accedere alle funzioni orologio e giorno della settimana
- Quando appaia **d**, premere  e  per scegliere un giorno dall'1 al 7.

1	Lunedì
2	Martedì
3	Mercoledì
4	Giovedì
5	Venerdì
6	Sabato
7	Domenica



- Premere per alcuni secondi per confermare il giorno ed accedere alla funzione orologio quando appaia: **H**.
- Premere e per configurare l'ora attuale
- Premere per alcuni secondi per confermare l'ora e configurare i minuti quando appaia: **n**.
- Premere e per configurare i minuti attuali
- Premere per confermare tutte le impostazioni
- Nota: Se si dovesse interrompere l'alimentazione elettrica, l'orologio e il calendario si ripristineranno ai valori predeterminati di fabbrica.

### MODALITÀ DI RISCALDAMENTO:

- Premere per selezionare la modalità. Premendo la modalità radiatore sarà eseguita in ciclo continuo, come mostrato a continuazione:

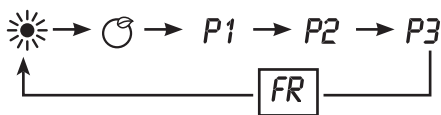

- Modalità comfort: Premere e per regolare la temperatura fra 5 e 35°C.
- Modalità ECO: Premere e per regolare la temperatura fra 1 e 31°C.
- Nota: Modalità ECO = modalità comfort - 4°C
- Modalità antifrost: sullo schermo apparirà **FR**. La temperatura obiettivo è di 7°C. Non è possibile regolare la temperatura.
- P1/P2/P3: Temperatura predefinita del radiatore.
- Nota: Se le impostazioni dell'orologio e del giorno non sono state stabilite, la prima volta che si acceda alla configurazione P1 / P2 / P3, l'apparecchio richiederà di stabilire prima tali impostazioni.

P1: (Lunedì-domenica) programma non regolabile



P2: (Lunedì-venerdì) programma non regolabile



P2: (Sabato-domenica) programma non regolabile



P3: (Lunedì-venerdì) programma regolabile



P3: (Sabato-domenica) programma regolabile



P3 configurazione dei programmi regolabili

1. Nella modalità P3, premere per 3 secondi per accedere alle impostazioni del giorno.
  2. Sullo schermo apparirà **d1**, premere e per configurare le opzioni **d1-d7** (Lunedì-domenica). Premere per confermare ed accedere alle impostazioni dell'ora
  3. Quando sullo schermo appaia **00**, premere e selezionare intervallo (00-24). Premere per scegliere la modalità radiatore per ogni ora (modalità comfort o modalità ECO o modalità antifrost, con la quale non apparirà alcun indicatore)
  4. Ripetere l'operazione fino a completare l'orario di ogni ora e giorno.
- Nota: Dopo aver configurato la modalità radiatore per l'ora 23, premere per tornare alle impostazioni del giorno.
  - Nota: quando sullo schermo appaia **d7**, premere per terminare tutte le impostazioni con **P3**.

### TEMPORIZZATORE SPENTO

- Premere una volta, sullo schermo i simboli «OH» lampeggeranno. Premere e per configurare il temporizzatore 0-24 ore. Premere nuovamente per confermare la configurazione e la spia indicatrice si accenderà.

### FUNZIONE APRI FINESTRA

- Premere una volta e si accenderà la spia indicatrice . Se la funzione apri finestra è attivata, la spia indicatrice continuerà a lampeggiare e il radiatore si spegnerà.
- Premere nuovamente per uscire dalla

funzione apri finestra e tornare alla modalità precedente.

## **UNA VOLTA CONCLUSO L'UTILIZZO DELL'APPARECCHIO:**

- Arrestare l'apparecchio con l'interruttore on/off.
- Scollegare l'apparecchio dalla rete elettrica.
- Pulire l'apparecchio.
- Protettore termico di sicurezza:
- L'apparecchio possiede un dispositivo termico di sicurezza che lo protegge da qualsiasi surriscaldamento.
- Se l'apparecchio si accende e spegne in modo alternato, senza che questo sia dovuto all'azione del termostato, verificare che non ci sia alcun ostacolo che impedisca o renda difficile la normale entrata o uscita dell'aria.
- Se l'apparecchio si sconnette da solo e non si riconnette, scollegarlo dalla rete elettrica e attendere circa 15 minuti prima di connetterlo di nuovo. Se ancora non funziona, rivolgersi ad un centro d'assistenza tecnica autorizzato.

## **PULIZIA**

- Scollegare la spina dalla rete elettrica e aspettare che l'apparecchio si raffreddi prima di eseguirne la pulizia.
- Pulire l'apparecchio con un panno umido impregnato di gocce di detergente.
- Per la pulizia non impiegare solventi o prodotti a pH acido o basico come la candeggina, né prodotti abrasivi.
- Non lasciar entrare acqua o altri liquidi nelle fenditure di ventilazione per non danneggiare le parti interne dell'apparecchio.
- Non immergere l'apparecchio in acqua o altri liquidi, né lavarlo con acqua corrente.
- La mancata pulizia periodica dell'apparecchio può provocare il deterioramento delle superfici, compromettendone la durata operativa e la sicurezza.
- Osservazione: Dopo un lungo inutilizzo è possibile all'inizio una leggera uscita di fumo. Ciò è dovuto al fatto che si stanno bruciando polveri accumulate nella parte di riscaldamento, senza alcuna conseguenza. Questo fenomeno può essere evitato con la pulizia previa dell'interno dell'apparecchio, attraverso le sue fessure, utilizzando un aspirapolvere o un getto d'aria a pressione.

# Português







## Convector de painel de parede

CHTA500  
CHTA1000  
CHTA1500  
CHTA2000

### DESCRIÇÃO

- A Painel frontal
- B Painel de controlo
- C Pés

### PAINEL DE COMANDOS

	Botão de ligação
	Selecionar
	Função Janela aberta
	Função aumentar
	Função diminuir
	Temporizador







- 1 Botão de ligação: on/off
- 2 Modo de aquecimento
- 3 Função janela aberta
- 4 Modo conforto
- 5 Modo ECO
- 6 Temporizador

### MONTAGEM DOS PÉS-BASE (RODAS):







- Para montar os pés-base, inverta o aparelho (fig2)
- Colocar os pés-base sobre o corpo do aparelho.
- Fixe os pés-base no corpo do aparelho com os (I) parafusos. (Fornecidos com o aparelho.)
- Inverta novamente o aparelho e verifique o bom funcionamento dos pés/base.
- Modo de utilização
- Antes da primeira utilização:

- Assegure-se de que retirou todo o material de embalagem do produto.
- Algumas partes do aparelho foram lubrificadas. Consequentemente, quando puser o aparelho a funcionar pela primeira vez, poderá deitar algum fumo. Ao fim de pouco tempo o fumo desaparecerá.
- Para eliminar o cheiro que o aparelho liberta aquando da primeira utilização, é recomendável colocá-lo em funcionamento na potência máxima durante 2 horas numa divisão bem ventilada.
- Prepare o aparelho de acordo com a função a realizar:



### MODO DE EMPREGO:

- Ligue o aparelho à rede de fornecimento.
- O indicador luminoso acende-se. 
- Prima  para ligar o aparelho no modo de aquecimento, que é o modo predefinido de fábrica.
- Predefinição de fábrica:
- Modo de aquecimento: modo de conforto
- Ajuste da temperatura alvo: 22 °C
- Data: 1(segunda-feira); Hora: 00:00 (Desligado)
- Função Janela aberta Desligado
- Temporizador: Desligada
- Para apagar o aquecedor, prima 
- Desligar o aparelho se não estiver a utilizá-lo.
- Função de relógio e dia da semana:
- Mantenha premido  durante 3 segundos para aceder às funções de relógio e dia da semana
- Quando aparecer  e  para seleccionar um dia de 1 a 7.





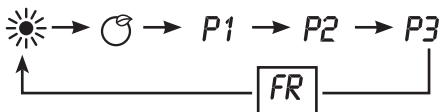

1	segunda-feira
2	terça-feira
3	quarta-feira
4	quinta-feira
5	sexta-feira
6	sábado
7	domingo

- Prima  durante alguns segundos para confirmar o dia e aceder à função de relógio quando aparecer: *H*.
- Prima  e  para configurar a hora atual
- Prima  durante alguns segundos para confirmar a hora e configurar os minutos quando aparecer: *M*.
- Prima  e  para configurar os minutos atuais
- Prima  para confirmar todas as configurações
- Nota: Caso haja interrupção da corrente elétrica, o relógio e o calendário serão repostos nos valores de predefinição de fábrica.

### MODO DE AQUECIMENTO:

- Prima  para selecionar o modo. Ao premir  o modo de aquecimento é executado em ciclo contínuo, como se mostra em seguida:



-  Modo de conforto: Prima  e  para configurar a temperatura entre 5-35°C.
-  Modo ECO: Prima  e  para configurar a temperatura entre 1-31°C.
- Nota: Modo ECO = modo de conforto - 4°C
- Modo Antifrost: aparece no ecrã *FR*. A temperatura alvo é 7°C. Não é possível configurar a temperatura.
- P1/P2/P3: Temperatura do aquecedor predefinida.
- Nota: Se as configurações do hora e do dia não tiverem sido efetuados, a primeira vez que aceder à configuração P1 / P2 / P3, ser-lhe-á pedido que configure primeiro a hora e o dia.

P1: (segunda-domingo) programa não configurável



P2:(segunda-sexta) programa não configurável



P2: (sábado-domingo) programa não configurável













P3:(segunda-sexta) programa configurável







P3: (sábado-domingo) programa configurável







P3 configuração dos programas configuráveis

1. No modo P3 prima  durante 3 segundos para aceder à configuração do dia de semana.
  2. Aparece no ecrã *d1*, prima  e  para configurar as opções *d1-d7* (segunda-domingo). Prima  para confirmar e aceder à configuração da hora
  3. Quando aparecer no ecrã *00*, prima  e  para selecionar entre (00-24). Prima  para selecionar o modo de aquecimento para cada hora (modo de conforto  ou modo ECO  ou modo antifrost, para o qual não aparece nenhum indicador)
  4. Repita a operação até ter completado o horário para cada hora e dia.
- Nota: Após configurar o modo de aquecimento para a hora 23, prima  para regressar à configuração do dia.
  - Nota: quando aparecer no ecrã *d7*, prima  para finalizar todas as configurações com *P3*.

### TEMPORIZADOR PARA DELIGAMENTO AUTOMÁTICO

- Prima  uma única vez, aparecem no ecrã os símbolos «OH» a piscar. Prima  e  para configurar o temporizador entre 0-24 horas. Prima novamente  para confirmar a configuração e o indicador luminoso  acende-se.

### FUNÇÃO JANELA ABERTA

- Prima  uma única vez e o indicador luminoso acende-se . Se a função de janela aberta está ativada, o indicador luminoso  fica a piscar e o aquecedor desliga-se.
- Prima novamente  para sair da função de janela aberta e regressar ao modo anterior.

## **UMA VEZ CONCLUÍDA A UTILIZAÇÃO DO APARELHO:**

- Parar o aparelho através do botão on/off.
- Desligue o aparelho da rede eléctrica.
- Limpe o aparelho.
- Protetor térmico de segurança:
- O aparelho dispõe de um dispositivo térmico de segurança que o protege de qualquer sobreaquecimento.
- Se o o aparelho se ligar e desligar alternadamente, não se devendo isto à ação do termostato de ambiente, verifique se não existe nenhum obstáculo que esteja a impedir ou dificultar a entrada ou saída normal do ar.
- Se o aparelho se desligar sozinho e se não voltar a funcionar, desligue-o da corrente eléctrica e aguarde cerca de 15 minutos antes o ligar novamente. Se continuar sem funcionar, dirija-se a um dos serviços de assistência técnica autorizados.

## **LIMPEZA**

- Desligue o aparelho da corrente e deixe-o arrefecer antes de iniciar qualquer operação de limpeza.
- Limpe o aparelho com um pano húmido com algumas gotas de detergente.
- Não utilize solventes, produtos com um fator pH ácido ou básico como a lixívia, nem produtos abrasivos para a limpeza do aparelho.
- Não deixe entrar água ou outro líquido pelas aberturas de ventilação para evitar danos nas partes interiores do aparelho.
- Não submergir o aparelho em água ou em qualquer outro líquido nem o coloque debaixo da torneira.
- Se o aparelho não for mantido limpo, a sua superfície pode degradar-se e afetar de forma irreversível a duração da vida do aparelho e conduzir a uma situação de perigo.
- Nota: Se colocar o aparelho em funcionamento na função de aquecimento, depois de este estar muito tempo parado ou a funcionar só com a função de ventilação, é possível que inicialmente liberte um algum fumo. Isto sem quaisquer consequências, uma vez que apenas está a queimar o pó e outras partículas acumuladas no elemento de aquecimento. É possível evitar este fenómeno se limpar previamente o interior do aparelho, através das ranhuras, com a ajuda de um aspirador ou de um jato de pressão de ar.

# Català







## Convector de paret

CHTA500  
CHTA1000  
CHTA1500  
CHTA2000

### DESCRIPCIÓ

A Panell frontal  
B Peus  
C Display digital

### PANELL DE COMANDAMENT

	Botó d'encesa
	Seleccionar
	Funció obrir finestra
	Funció incrementar
	Funció disminuir
	Temporitzador

1 Botó d'encesa: on/\*off  
2 Manera calefacció  
3 Funció obrir finestra  
4 Manera confort  
5 Manera ECO  
6 Temporitzador

### MUNTATGE DELS PEUS BASE (RODES):

- Per a muntar els peus base, col·locar l'aparell boca avall (Fig. 2)
- Fixar els peus al cos de l'aparell.
- Fixar els peus basi al cos de l'aparell mitjançant els (l) caragols. (Subministrats amb l'aparell).
- Tornar a donar la volta a l'aparell i comprovar el bon funcionament dels peus base.

### INSTRUCCIONS D'ÚS





#### ABANS DEL PRIMER ÚS:

- Asseguri's que ha retirat tot el material d'emba-







latge del producte

- Algunes parts de l'aparell han estat lleument greixades. Per consegüent, en posar en marxa l'aparell per primera vegada, es pot desprendre una mica de fum. Al cap de poc temps aquest fum cessarà.
- Per a eliminar l'olor que desprèn l'aparell en utilitzar-lo per primera vegada, es recomana tenir-lo en marxa a màxima potència durant 2 hores en una habitació ben ventilada.
- Prepari l'aparell per a la funció que desitgi realitzar.



### INSTRUCCIONS D'ÚS:

- Connecti l'aparell a la xarxa de subministrament.
- S'encendrà l'indicador lluminós. 
- Prémer  per a encendre l'aparell en manera calefactors, que és la manera predeterminada de fàbrica.
- Predeterminat de fàbrica:
  - Manera calefacció: manera confort.
  - Ajust de temperatura objectiu: 22 °C.
  - Data: 1(Dilluns); Hora: 00.00 (Apagat)
  - Funció obrir finestra: Apagat.
  - Temporitzador: Apagat.
- Per a apagar el calefactor, prémer
- Desendollar l'aparell si no s'utilitza.
- Funció rellotge i dia de la setmana:
  - Mantenir premut  durant 3 segons per a accedir a les funcions del rellotge i dia de la setmana
  - Quan es mostri **d**, prémer  i  per a triar un dia de l'1 al 7.





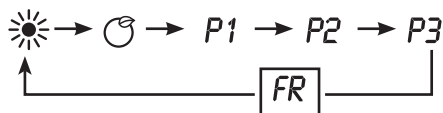

1	Dilluns
2	Dimarts
3	Dimecres
4	Dijous
5	Divendres
6	Dissabte
7	diumenge

- Prèmer  durant uns segons per a confirmar el dia i accedir a la funció rellotge quan es mostri:
- Prèmer  i  per a configurar l'hora actual.
- Prèmer  durant uns segons per a confirmar l'hora i configurar els minuts quan es mostri:  $n$ .
- Prèmer  i  per a configurar el minut actual.
- Prèmer  per a confirmar tots els ajustos.
- Nota: En cas d'interrompre's el subministrament elèctric, el rellotge i el calendari es restabliran als valors predeterminats de fàbrica.

### MODE ESCALFAMENT:

- Prèmer  per a seleccionar la manera. En prémer  la manera calefactors s'executarà en un cicle continu, com es mostra a continuació:



-  Mode confort: Prèmer  i  per a ajustar la temperatura entre 5-35 °C.
-  Mode ECO: Prèmer  i  per a ajustar la temperatura entre 1-31 °C.
- Nota: Mode ECO = Mode confort - 4 °C
- **FR** Mode antifrost: es mostrarà en pantalla . La temperatura objectiu és de 7 °C. No és possible ajustar la temperatura.
- P1/P2/P3: Temperatura del calefactor predeterminada.
- Nota: Si els ajustos del rellotge i el dia no estan establerts, la primera vegada que s'accedeixi a la configuració P1 / P2 / P3, se sol·licitarà establir els ajustos del rellotge i el dia per endavant.

P1: (Dilluns-diumenge) programa no ajustable



P2:(Dilluns-divendres) programa no ajustable



P2:(Dissabte-diumenge) programa no ajustable













P3:(Dilluns-divendres) programa ajustable







P3:(Dissabte-diumenge) programa ajustable







### P3 CONFIGURACIÓ DELS PROGRAMES AJUSTABLES

1. En el mode P3 prémer  durant 3 segons per a accedir als ajustos del dia.
  2. La pantalla mostrarà **d1**, prémer  i  per a configurar les opcions (Dilluns-diumenge). Prèmer  per a confirmar i accedir als ajustos de l'hora
  3. Quan la pantalla mostri **00**, prémer  i  seleccionar de (00-24). Prèmer  per a triar el mode calefactor per a cada hora (mode confort  o mode ECO  o mode antifrost, amb el qual no es mostrarà cap indicador)
  4. Repetir l'operació fins a haver completat l'horari de cada hora i dia.
- Nota: Després de configurar el mode calefactor per a l'hora 23, prémer  per a tornar als ajustos del dia.
  - Nota: quan la pantalla mostri **d7**, prémer  per a finalitzar tots els ajustos amb **P3**.

### TEMPORITZADOR D'APAGAT.

- Prèmer  una vegada, la pantalla mostrarà els símbols «OH» parpellejant. Prèmer  i  per a configurar el temporitzador de 0-24 hores. Prèmer  de nou per a confirmar la configuració, i la llum indicadora  s'encendrà.

### FUNCIÓ OBRIR FINESTRA

- Prèmer  una vegada i s'encendrà la llum indicadora . Si la funció d'obrir finestra està activada, la llum indicadora  continuarà parpellejant i el calefactor s'apagarà.
- Prèmer  de nou per a sortir de la funció d'obrir finestra i tornar a la manera anterior.

## **UN COP FINALITZAT L'ÚS DE L'APARELL:**

- Detenir l'aparell mitjançant el botó on/\*off.
- Desendolli l'aparell de la xarxa elèctrica.
- Netegi l'aparell.

## **PROTECTOR TÈRMIC DE SEGURETAT:**

- L'aparell disposa d'un dispositiu tèrmic de seguretat que protegeix l'aparell de qualsevol sobreescalfament.
- Quan l'aparell es connecta i desconnecta alternativament, no sent això a causa de l'acció del termostàt d'ambient, verificar que no hi hagi cap obstacle que impedeixi o dificulti l'entrada o sortida normal de l'aire.
- Si l'aparell es desconnecta per si sol i no torna a connectar-se, procedeixi a desendollar-lo de la xarxa elèctrica i esperi 15 minuts aproximadament abans de tornar a connectar-lo. Si continua sense funcionar, sol·liciti ajuda dels serveis d'assistència tècnica autoritzats.

## **NETEJA**

- Desendolli l'aparell de la xarxa i deixi que es refredi abans d'iniciar qualsevol operació de neteja.
- Netegi l'aparell amb un drap humit impregnat amb unes gotes de detergent.
- No utilitzis dissolvents, ni productes amb un factor pH àcid o bàsic com el lleixiu, ni productes abrasius, per a la neteja de l'aparell.
- No deixi entrar aigua o un altre líquid per les obertures de ventilació per a evitar danys en les parts interiors de l'aparell.
- No submergir l'aparell en aigua o un altre líquid ni posar-lo sota l'aixeta.
- Si l'aparell no es manté en bon estat de neteja, la seva superfície pot degradar-se i afectar de manera inexorable la durada de la vida de l'aparell i provocar una situació perillosa.
- Observació: Després d'un llarg període d'emmagatzematge o si l'aparell ha estat utilitzat exclusivament com a ventilador, pot ser que en tornar a utilitzar-ho com a escalfador acomiadi una petita quantitat de fum. Això es deu a la crema d'eventuals dipòsits de pols acumulats en l'element de calefactor i manca d'importància. Per a evitar-ho es recomana netejar prèviament l'interior de l'aparell a través de la reixeta amb un aspirador o aire a pressió.



# Nederlands







## Wandpaneel convector

CHTA500  
CHTA1000  
CHTA1500  
CHTA2000

### OMSCHRIJVING

- A Voorpaneel
- B Bedieningspaneel
- C Poten

### BEDIENINGSPANEEL

	Aan-knop
	Selecteren
	Functie raam openen
	Toenemen
	Afnemen
	Timer





- 1 Aan-knop: aan/uit
- 2 Verwarming
- 3 Functie raam openen
- 4 Comfort stand
- 5 ECO stand
- 6 Timer

### MONTAGE VAN DE POTEN (WIELEN):

- Houd het apparaat ondersteboven om de poten te monteren (fig2)
- Bevestig de poten aan de romp van het apparaat.
- Bevestig de basis op het lichaam van het apparaat met behulp van de (l) schroeven. (Bij het apparaat geleverd).
- Zet het apparaat weer rechtop en test of de poten goed bevestigd zijn.
- Gebruiksaanwijzing
- Voorafgaand aan het eerste gebruik

- Controleer dat al het verpakkingsmateriaal van het product verwijderd is.
- Enkele delen van het strijkijzer zijn gesmeerd waardoor het apparaat bij het eerste gebruik enigszins kan roken. Zodoende kan het apparaat enigszins roken bij het eerste gebruik. Na korte tijd stopt dit vanzelf.
- Zet het apparaat bij het eerste gebruik ongeveer 2 uur op de hoogste stand, het liefst in een goed geventileerde ruimte, om de fabrieksgeur te verwijderen.
- Breng het apparaat in gereedheid in overeenstemming met de gewenste functie.

### GEBRUIKSAANWIJZING:

- Steek de stekker in het stopcontact.
- Het controlelampje gaat aan. 
- Druk op  om het apparaat in de verwarmingsstand te zetten, de in de fabriek ingestelde stand.
- Fabrieksinstelling:
- Verwarming: comfort stand
- Instelling doeltemperatuur: 22 °C
- Datum: 1 (Maandag); Tijd: 00:00 (Uit)
- Functie raam openen niet geactiveerd
- Timer: Uit
- Zet de verwarming uit door te drukken op 
- Neem de stekker uit het stopcontact wanneer het apparaat niet wordt gebruikt.
- Klok en weekdag:
- Houd  gedurende 3 seconden ingedrukt om de tijd en de weekdag in te stellen
- Wanneer  verschijnt, druk op  en  om een dag te kiezen, van 1 t/m 7.

1	Maandag
2	Dinsdag
3	Woensdag
4	Donderdag
5	Vrijdag
6	Zaterdag
7	Zondag

- Houd gedurende enige seconden ingedrukt om de dag te bevestigen en ga verder met het instellen van de tijd wanneer het volgende verschijnt: **H**.

- Druk op en om het huidige uur in te stellen

- Houd gedurende enige seconden ingedrukt om het uur te bevestigen en ga verder met het instellen van de minuten wanneer het volgende verschijnt: **M**.

- Druk op en om de huidige minuten in te stellen

- Druk op om alle instellingen te bevestigen

- Opmerking: Wanneer de stroomvoorziening onderbroken wordt, keren de instelling van de klok en de weekdag terug naar de fabrieksinstelling.

### VERWARMING:

- Druk op om de stand te selecteren. Wanneer men op verwarming drukt, zal een continue cyclus worden doorlopen, zoals hieronder getoond:

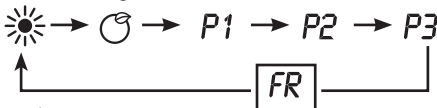

- Comfort stand: Druk op en om de temperatuur in te stellen in het bereik 5-35°C.

- ECO stand: Druk op en om de temperatuur in te stellen in het bereik 1-31°C.

- Opmerking: ECO stand = comfort stand - 4°C

- Antivries stand: het scherm toont **FR**. De doeltemperatuur is 7°C. Deze temperatuur kan niet ingesteld worden.

- P1/P2/P3: Vooraf ingestelde temperatuur van de verwarming.

- Opmerking: Als de tijd en de weekdag niet ingesteld zijn, zal het apparaat verzoeken de tijd en de weekdag in te stellen wanneer men voor het eerst de instellingen P1 / P2 / P3 activeert.

P1: (Maandag-zondag) niet instelbaar programma



P2: (Maandag-vrijdag) niet instelbaar programma



P2: (Zaterdag-zondag) niet instelbaar programma



P3: (Maandag-vrijdag) instelbaar programma



P3: (Zaterdag-zondag) instelbaar programma



P3 instelling van de instelbare programma's

- 1. In stand P3, houd gedurende 3 seconden ingedrukt om de daginstelling te verrichten.

- 2. Het scherm toont **d1**, druk op en om de opties **d1-d7** (Maandag-zondag) in te stellen. Druk op om te bevestigen en verder te gaan met de instelling van de tijd

- 3. Wanneer het scherm **00** toont, druk op en om het uur te selecteren (00-24). Druk op om de verwarmingsstand voor elk uur te selecteren (comfort stand of ECO stand of antivries stand, waarbij geen indicatie zal oplichten)

- 4. Herhaal deze procedure totdat men elk uur en elke dag heeft ingesteld.

- Opmerking: Danneer men de verwarmingsstand voor uur 23 heeft ingesteld, druk op om terug te keren naar de daginstelling.

- Opmerking: wanneer het scherm **d7** toont, druk op om alle instellingen te beëindigen met **P3**.

### TIMER VOOR UITSCHAKELING

- Druk eenmaal op , de symbolen «OH» knipperen op het scherm. Druk op en om de timer in te stellen in het bereik 0-24 uur. Druk nogmaals op om de instelling te bevestigen, het controlelampje gaat aan.

### FUNCTIE RAAM OPENEN

- Druk eenmaal op en het controlelampje gaat aan Wanneer de functie raam openen geactiveerd is, blijft het controlelampje knipperen terwijl de verwarming uitgaat.

- Druk nogmaals op om de functie voor raam openen te verlaten en terug te keren in de voorgaande stand.

## **NA GEBRUIK VAN HET APPARAAT:**

- Zet het apparaat uit met de aan/uit knop.
- Trek de stekker uit het stopcontact.
- Reinig het apparaat.
- Thermische beveiliging:
  - Dit apparaat beschikt over een thermische beveiliging die het apparaat tegen oververhitting beveiligd.
  - Wanneer het apparaat afwisselend aan- en uitschakelt zonder dat dit het gevolg is van de thermostaat, moet u controleren of de luchtinlaat of –uitlaat wordt geblokkeerd of belemmerd door een voorwerp.
  - Wanneer het apparaat spontaan uitschakelt en niet opnieuw inschakelt, trek de stekker uit het stopcontact en wacht 15 minuten alvorens de stekker opnieuw in het stopcontact te steken. Indien het apparaat dan nog steeds niet werkt, neem contact op met een erkende technische dienst.

## **REINIGING**

- Trek de stekker uit het stopcontact en laat het apparaat afkoelen alvorens het te reinigen.
- Reinig het apparaat met een vochtige doek, geïmpregneerd met enkele druppels zeep.
- Gebruik geen oplosmiddelen of producten met een zure of basische pH zoals bleekwater, noch schuurmiddelen, om het apparaat schoon te maken.
- Zorg ervoor dat er geen water of andere vloeistof binnendringt via de ventilatie-openingen, om schade aan de inwendige delen van het apparaat te voorkomen.
- Dompel het apparaat niet onder in water of een andere vloeistof en houd het niet onder de kraan.
- Indien het apparaat niet goed schoongehouden wordt, kan het oppervlak beschadigd en de levensduur van het apparaat verkort worden, en kan er een gevaarlijke situatie ontstaan.
- Opmerking: Wanneer het apparaat langere tijd in de opslag heeft gestaan, kan er een kleine hoeveelheid rook vrijkomen wanneer het weer in gebruik wordt genomen. Dit is ongevaarlijk. De rook wordt veroorzaakt door de verbranding van stof en andere deeltjes in de warmeluchtblazer. Dit kan worden voorkomen door de binnenkant van het apparaat via de openingen eerst schoon te maken met een stofzuiger of hogedrukreiniger.

# Polski







## Konwektor ścienny

CHTA500  
CHTA1000  
CHTA1500  
CHTA2000

### OPIS

- A Panel przedni
- B Panel sterowania
- C Nóżki

### PANEL KONTROLNY

	Wyłącznik ON/OFF
	Wybrać
	Funkcja otworzyć okno
	Funkcja zwiększyć
	Funkcja zmniejszyć
	Czasomierz







- 1 Wyłącznik; ON/OFF
- 2 Tryb ogrzewania
- 3 Funkcja otwartego okna
- 4 Tryb komfort
- 5 Tryb ECO
- 6 Czasomierz

## MONTAŻ NÓŻEK PODSTAWY (KÓLEK)

- Aby zamontować nóżki podstawy, umieścić urządzenie do góry nogami (fig2)
- Złączyć podstawę z bazą.
- Zamocować nóżki podstawy do korpusu urządzenia za pomocą (I) śrub. (Dostarczone wraz z urządzeniem).
- Ponownie obrócić urządzenie i sprawdzić, czy właściwe jest działanie stóp podstawy.
- Sposób użycia
- Przed pierwszym użyciem:

- Upewnić się, że z opakowania zostały wyjęte wszystkie elementy urządzenia.
- Niektóre części urządzenia zostały lekko pokryte smarem. Dlatego w trakcie pierwszego uruchomienia może pojawić się trochę dymu. Po krótkim czasie para powinna zniknąć.
- Aby pozbyć się zapachu, jaki wydostaje się z urządzenia przy jego pierwszym użyciu, zaleca się włączyć urządzenie na maksymalną moc przez 2 godziny w dobrze wentylowanym pomieszczeniu.
- Przygotowanie urządzenie do pracy w zależności od czynności, którą chcemy wykonywać.

## INSTRUKCJA OBSŁUGI:

- Podłączyć urządzenie do prądu.
- Zaświeci się kontrolka połączenia. 
- Nacisnąć , aby włączyć urządzenie w trybie ogrzewania, który jest ustawieniem fabrycznym.
- Ustawienie fabryczne:
- Tryb ogrzewania: tryb komfort
- Ustawienie temperatury docelowej: 22°C
- Data: 1 (Poniedziałek); Godzina: 00:00 (Wyłączenie)
- Funkcja otwartego okna - Wyłączenie
- Czasomierz: Wyłączenie
- Aby wyłączyć ogrzewanie, nacisnąć 
- Odłączyć urządzenie, gdy nie jest używane.
- Funkcja zegara i dnia tygodnia:
- Przytrzymać naciśnięte  w czasie 3 sekund, aby uzyskać dostęp do funkcji zegara i dnia tygodnia.
- Kiedy się pojawi  i  wybrać jeden dzień od 1 do 7.

1	Poniedziałek
2	Wtorek
3	Środa
4	Czwartek
5	Piątek
6	Sobota
7	Niedziela

- Nacisnąć na parę sekund, aby potwierdzić dzień i przejść do funkcji zegara, kiedy się pojawi: **H**.
- Nacisnąć i , aby potwierdzić aktualną godzinę
- Nacisnąć na parę sekund, aby potwierdzić godzinę i skonfigurować minuty, kiedy się pojawią: **ff**.
- Nacisnąć i , aby potwierdzić aktualną minutę
- Nacisnąć , aby potwierdzić wszystkie ustawienia
- Uwaga: W przypadku przerwy w dopływie energii elektrycznej, zegar i kalendarz zresetują się do wartości ustawionych fabrycznie.

### TRYB OGRZEWANIA:

- Nacisnąć , aby wybrać tryb. Wciskając tryb ogrzewania zostanie uaktywniony w cyklu ciągłym, tak jak to jest przedstawione poniżej:

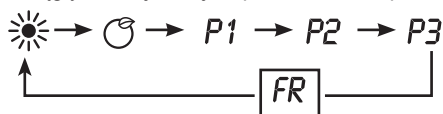

- Tryb komfort: Nacisnąć i , aby ustawić temperaturę pomiędzy 5-35°C.
- Tryb ECO: Nacisnąć i , aby ustawić temperaturę pomiędzy 1-31°C.
- Uwaga: Tryb ECO = tryb komfort - 4°C
- Tryb przeciwarzamarzaniu: na ekranie pojawi się **FR**. Temperatura docelowa wynosi 7°C. Nie jest możliwe ustawienie temperatury.
- P1/P2/P3: Temperatura ogrzewania ustawiona fabrycznie.
- Uwaga: Jeśli ustawienia zegara i dnia nie są ustalone, podczas pierwszego dostępu z ustawieniami P1 / P2/ P3, zastaniemy poproszenie o ustawienie zegara i dnia.

P1: (Poniedziałek-niedziela) program nie jest regulowany



P2: (Poniedziałek-piątek) program nie jest regulowany



P2:(Sobota-niedziela) program nie jest regulowany



P3:(Poniedziałek-piątek) program jest regulowany



P3:(Sobota-niedziela) program jest regulowany



P3 konfigurowanie programów regulowanych

1. W trybie P3 nacisnąć w czasie 3 sekund, aby uzyskać dostęp do ustawień dnia.
  2. Na ekranie pojawi się **d1**, nacisnąć i , aby skonfigurować opcje **d1-d7** (Poniedziałek-niedziela). Nacisnąć , aby potwierdzić i uzyskać dostęp do ustawień godzin.
  3. Kiedy na ekranie pojawi się **00**, nacisnąć i wybrać z (00-24). Nacisnąć , aby wybrać tryb ogrzewania na każdą godzinę (tryb komfort lub tryb ECO , lub tryb przeciwarzamarzaniu, przy którym nie pojawi się żaden wskaźnik)
  4. Powtórzyć operację, aż do skompletowania planu każdej godziny i dnia.
- Uwaga: Po skonfigurowaniu trybu ogrzewania do godziny 23, nacisnąć , aby powrócić do ustawień dnia.
  - Uwaga: kiedy na ekranie pojawi się **d7**, nacisnąć , aby zakończyć wszystkie ustawienia z **P3**.

### WYŁĄCZNIK CZASOWY

- Nacisnąć jeden raz, na ekranie pojawiają się symbole «OH» mrugając. Nacisnąć i , aby skonfigurować czasomierz od 0-24 godzin. Nacisnąć ponownie, aby potwierdzić ustawienie i kontrolka się zaświeci.

### FUNKCJA OTWORZYĆ OKNO

- Nacisnąć jeden raz i zaświeci się kontrolka . Jeśli funkcja otwierać okno jest włączona, kontrolka będzie mrugać i grzejnik się wyłączy.

- Nacisnąć  ponownie, aby wyjść z funkcji otworzyć okno i powrócić do poprzedniego trybu.

odkurzacza lub innego aparatu emitującego sprężone powietrze.

## **PO ZAKOŃCZENIU KORZYSTANIA Z URZĄDZENIA:**

- Zatrzymać urządzenie przy użyciu wyłącznika on/off.
- Wyłączyć urządzenie z sieci elektrycznej.
- Wyczyścić urządzenie.
- Ochrona przed przegrzaniem:
  - Urządzenie posiada termiczny system bezpieczeństwa, który chroni je przed przegrzaniem.
  - Jeśli aparat włącza i wyłącza się sam, należy sprawdzić czy nie są zablokowane wloty i wyloty urządzenia.
  - Jeśli urządzenie samo się rozłączy i nie łączy się ponownie, należy odłączyć je od sieci i odczekać około 15 minut przed ponownym podłączeniem. Jeśli nadal nie działa, należy poprosić o pomoc autoryzowany serwis techniczny.

## **CZYSZCZENIE**

- Odłączyć urządzenie z sieci i pozostawić aż do ochłodzenia przed przystąpieniem do jakiegokolwiek czyszczenia.
- Czyścić urządzenie wilgotną szmatką zwilżoną kilkoma kroplami detergentu.
- Nie używać do czyszczenia urządzenia rozpuszczalników, ni produktów z czynnikiem PH takich jak chlor, ani innych środków żrących.
- Nie pozwolić, aby woda lub inna ciecz dostała się do otworów wentylacyjnych, aby zapobiec uszkodzeniu wewnętrznych części urządzenia.
- Nie zanurzać urządzenia w wodzie ni innej cieczy, nie wkładać pod kran.
- Jeśli urządzenie nie jest utrzymywane w odpowiednio dobrym stanie czystości, jego powierzchnia może się niszczyć i wpływać w sposób niedający się powstrzymać na okres trwałości urządzenia oraz prowadzić do niebezpiecznych sytuacji.
- UWAGI! Po okresie długiego przechowywania w trakcie uruchomienia może pojawić się niewielka ilość dymu. Nie ma to jednak żadnych negatywnych konsekwencji i jest spowodowane spalaniem się kurzu i innych substancji zakumulowanych w jego wnętrzu Można uniknąć tego efektu czyszcząc urządzenie za pomocą







# Ελληνικά

## Συναρμολογητής τοίχου

- CHTA500
- CHTA1000
- CHTA1500
- CHTA2000

### ΠΕΡΙΓΡΑΦΗ

#### ΠΙΝΑΚΑΣ ΕΛΕΓΧΟΥ

	Διακόπτης έναρξης λειτουργίας
	Επιλογή
	Λειτουργία «ανοικτό παράθυρο»
	Λειτουργία αύξησης
	Λειτουργία μείωσης
	Χρονοδιακόπτης

- 1 Κουμπί έναρξης λειτουργίας: on/off
- 2 Τρόπος λειτουργίας θέρμανσης
- 3 Λειτουργία «ανοικτό παράθυρο»
- 4 Τρόπος λειτουργίας «άνεση»
- 5 Τρόπος λειτουργίας ECO
- 6 Χρονοδιακόπτης





### ΣΥΝΑΡΜΟΛΟΓΗΣΗ ΤΩΝ ΠΟΔΙΩΝ-ΒΑΣΗ (ΡΟΔΕΣ):

- Για τη συναρμολόγηση των ποδιών-βάση, τοποθετήστε τη συσκευή ανάποδα (fig2)
- Τοποθετήστε τα πόδια στο σώμα της

συσκευής.

- Στηρίξτε τα πόδια-βάση στο σώμα της συσκευής με τις (I) βίδες. (Παρέχονται με τη συσκευή).
- Επαναφέρατε στην ορθή θέση τη συσκευή και ελέγξτε τη σωστή λειτουργία των ποδιών-βάσης.
- Τρόπος λειτουργίας
- Πριν την πρώτη χρήση:
- Βεβαιωθείτε ότι έχετε αφαιρέσει όλα τα υλικά συσκευασίας του προϊόντος.
- Ορισμένα μέρη της συσκευής έχουν λιπανθεί ελαφρώς. Επομένως, όταν θα θέσετε τη συσκευή σε λειτουργία για πρώτη φορά, μπορεί να αναδυθεί λίγος καπνός. Μετά από λίγο αυτός ο καπνός θα σταματήσει.
- Για να αποφύγετε τη μυρωδιά που θα εκπέμψει η συσκευή την πρώτη φορά, συνιστάται να τη θέσετε σε λειτουργία στη μέγιστη θερμοκρασία για 2 ώρες, σε δωμάτιο που αερίζεται καλά.
- Προετοιμάστε τη συσκευή σύμφωνα με τη λειτουργία που θέλετε να χρησιμοποιήσετε:

### ΤΡΟΠΟΣ ΛΕΙΤΟΥΡΓΙΑΣ:

- Συνδέσετε τη συσκευή στο ηλεκτρικό δίκτυο.
- Θα ανάψει η φωτεινή ένδειξη. 
- Πιέστε  για να ανάψει η συσκευή στον τρόπο λειτουργίας θέρμανσης, που είναι και ο εργοστασιακά προκαθορισμένος τρόπος λειτουργίας.
- Εργοστασιακά προκαθορισμένος:
- Τρόπος λειτουργίας θέρμανσης: τρόπος λειτουργίας «άνεση»
- Ρύθμιση επιθυμητής θερμοκρασίας: 22°C
- Ημερομηνία: 1 (Δευτέρα) Ώρα: 00:00 (Παύση λειτουργίας)
- Λειτουργία «ανοικτό παράθυρο» Παύση λειτουργίας
- Χρονοδιακόπτης: Παύση λειτουργίας
- Για παύση λειτουργίας της θέρμανσης, πιέστε .
- Βγάλτε τη συσκευή από την πρίζα, αν δεν τη χρησιμοποιείτε.
- Ρύθμιση ρολογιού και ημέρας της εβδομάδας:
- Κρατήστε πατημένο  για 3 δευτερόλεπτα για να αποκτήσετε πρόσβαση στις λειτουργίες του ρολογιού και της ημέρας της εβδομάδας

- Όταν εμφανιστεί **d**, πιέστε (+) και (-) για να επιλέξετε μία ημέρα από το 1 έως το 7.

1	Δευτέρα
2	Τρίτη
3	Τετάρτη
4	Πέμπτη
5	Παρασκευή
6	Σάββατο
7	Κυριακή

- Πιέστε (☉) για λίγα δευτερόλεπτα για να επιβεβαιώσετε την ημέρα και να αποκτήσετε πρόσβαση στη λειτουργία του ρολογιού, όταν εμφανιστεί: **H**.
- Πιέστε (+) και (-) για να ρυθμίσετε την τρέχουσα ώρα
- Πιέστε (☉) για λίγα δευτερόλεπτα για να επιβεβαιώσετε την ώρα και να ρυθμίσετε τα λεπτά, όταν εμφανιστεί: **H**.
- Πιέστε (+) και (-) για να ρυθμίσετε το τρέχον λεπτό
- Πιέστε (☉) για να επιβεβαιώσετε όλες τις ρυθμίσεις
- Σημείωση: Σε περίπτωση διακοπής του ηλεκτρικού ρεύματος, το ρολόι και το ημερολόγιο θα επανέλθουν στις εργοστασιακά προκαθορισμένες τιμές.

#### ΤΡΟΠΟΣ ΛΕΙΤΟΥΡΓΙΑΣ ΘΕΡΜΑΝΣΗΣ:

- Πιέστε (M) για να επιλέξετε τον τρόπο λειτουργίας. Πιέζοντας (M) θα εκτελείτε διαρκώς κυκλικά ο τρόπος λειτουργίας θέρμανσης, όπως παρουσιάζεται στη συνέχεια:

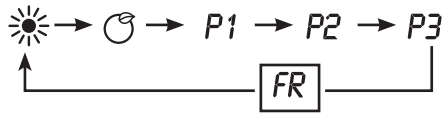

- Τρόπος λειτουργίας Άνεση: Πιέστε (+) και (-) για να ρυθμίσετε τη θερμοκρασία μεταξύ 5-35°C.
- Τρόπος λειτουργίας ECO: Πιέστε (+) και (-) για να ρυθμίσετε τη θερμοκρασία μεταξύ 1-31°C.
- Σημείωση: Τρόπος λειτουργίας ECO = τρόπος λειτουργίας «άνεση» - 4°C
- Τρόπος λειτουργίας κατά της ψύξης: θα εμφανιστεί στην οθόνη **FR**. Η επιθυμητή θερμοκρασία είναι 7°C. Η ρύθμιση της θερμοκρασίας δεν είναι δυνατή.
- P1/P2/P3: Προκαθορισμένη θερμοκρασία θερμάστρας.
- Σημείωση: Αν οι ρυθμίσεις του ρολογιού και της ημέρας δεν έχουν καθοριστεί, την πρώτη φορά που θα αποκτήσετε πρόσβαση στη ρύθμιση P1 / P2 / P3, θα σας ζητηθεί να προβείτε στις ρυθμίσεις του ρολογιού και της ημέρας εκ των προτέρων.

P1: (Δευτέρα-Κυριακή) μη ρυθμιζόμενο πρόγραμμα



P2:(Δευτέρα-Παρασκευή) μη ρυθμιζόμενο πρόγραμμα



P2:(Σάββατο-Κυριακή) μη ρυθμιζόμενο πρόγραμμα



P3:(Δευτέρα-Παρασκευή) ρυθμιζόμενο πρόγραμμα

















P3:(Σάββατο-Κυριακή) ρυθμιζόμενο πρόγραμμα













### P3 ρύθμιση των ρυθμιζόμενων προγραμμάτων

- 1. Στον τρόπο λειτουργίας P3, πιέστε  για 3 δευτερόλεπτα για να αποκτήσετε πρόσβαση στις ρυθμίσεις για την ημέρα.
- 2. Στην οθόνη εμφανίζεται , πιέστε  και  για να ρυθμίσετε τις επιλογές  (Δευτέρα-Κυριακή). Πιέστε  για να επιβεβαιώσετε και να αποκτήσετε πρόσβαση στις ρυθμίσεις για την ώρα
- 3. Όταν στην οθόνη εμφανίζεται , πιέστε  και  επιλέξτε μεταξύ (00-24). Πιέστε  για να επιλέξετε τον τρόπο λειτουργίας θέρμανσης για κάθε ώρα (τρόπος λειτουργίας «άνεση»  ή τρόπος λειτουργίας ECO  ή τρόπος λειτουργίας κατά της ψύξης, με τον οποίον δεν θα εμφανιστεί καμία φωτεινή ένδειξη)
- 4. Επαναλάβετε τη διαδικασία μέχρι να ολοκληρώσετε το ωράριο κάθε ώρας και ημέρας.
- Σημείωση: Αφού ρυθμίσετε τον τρόπο λειτουργίας θέρμανσης για την ώρα 23, πιέστε  για να επιστρέψετε στις ρυθμίσεις για την ημέρα.
- Σημείωση: όταν στην οθόνη εμφανίζεται , πιέστε  για να ολοκληρώσετε όλες τις ρυθμίσεις με P3.

### ΧΡΟΝΟΔΙΑΚΟΠΤΗΣ ΕΚΤΟΣ ΛΕΙΤΟΥΡΓΙΑΣ

- Πιέστε  μία φορά, στην οθόνη θα εμφανιστούν τα σύμβολα «OH» και θα αναβοσβήνουν. Πιέστε  και  για να ρυθμίσετε τον χρονοδιακόπτη μεταξύ των ωρών 0-24. Πιέστε  πάλι για να επιβεβαιώσετε τη ρύθμιση, και η φωτεινή ένδειξη  θα ανάψει.

### ΛΕΙΤΟΥΡΓΙΑ «ΑΝΟΙΚΤΟ ΠΑΡΑΘΥΡΟ»

- Πιέστε  μία φορά και θα ανάψει η φωτεινή ένδειξη . Αν η λειτουργία «ανοικτό παράθυρο» είναι ενεργοποιημένη, η φωτεινή ένδειξη  θα εξακολουθήσει να αναβοσβήνει και η θερμάστρα θα σβήσει.
- Πιέστε  πάλι για να βγείτε από τη λειτουργία «ανοικτό παράθυρο» και να επιστρέψετε στον προηγούμενο τρόπο λειτουργίας.

### ΑΦΟΥ ΟΛΟΚΛΗΡΩΘΕΙ Η ΧΡΗΣΗ ΤΗΣ ΣΥΣΚΕΥΗΣ:

- Σβήστε τη συσκευή με τον διακόπτη on/off.
- Αποσυνδέστε τη συσκευή από το ηλεκτρικό δίκτυο.
- Καθαρίζετε τη συσκευή.

- Θερμική προστασία ασφαλείας:
- Η συσκευή διαθέτει θερμική διάταξη ασφαλείας που προστατεύει τη συσκευή από τυχόν υπερθέρμανση.
- Όταν η συσκευή συνδέεται και αποσυνδέεται διαδοχικά, χωρίς αυτό να οφείλεται σε ενέργεια του θερμοστάτη της ατμοσφαιρικής θερμότητας, ελέγξτε ότι δεν υπάρχει κανένα εμπόδιο που να παρεμποδίζει ή να δυσκολεύει τη φυσιολογική είσοδο ή έξοδο του αέρα.
- Αν η συσκευή αποσυνδεθεί από μόνη της και δεν επανασυνδέεται, βγάλτε τη από την πρίζα και περιμένετε 15 λεπτά περίπου, και μετά επανασυνδέστε τη. Αν εξακολουθεί να μη λειτουργεί, ζητήστε βοήθεια από εγκεκριμένη υπηρεσία τεχνικής βοήθειας.

## ΚΑΘΑΡΙΟΤΗΤΑ

- Αποσυνδέστε τη συσκευή από το ρεύμα και αφήστε τη να κρυώσει πριν πραγματοποιήσετε οποιαδήποτε διαδικασία καθαρισμού.
- Καθαρίστε τη συσκευή με ένα υγρό πανί, εμποτισμένο με μερικές σταγόνες απορρυπαντικού.
- Μη χρησιμοποιείται διαλυτικά ούτε προϊόντα με όξινο ή αλκαλικό παράγοντα pH, όπως η χλωρίνη, ούτε λιπαντικά προϊόντα για τον καθαρισμό της συσκευής.
- Μην αφήσετε να εισχωρήσει νερό ή άλλο υγρό από τα ανοίγματα εξαερισμού για να αποφύγετε ζημιές στα τμήματα στο εσωτερικό της συσκευής.
- Μην εμβαπτίζετε ποτέ τη συσκευή σε νερό ή άλλο υγρό, ούτε να τη βάζετε κάτω από τη βρύση.
- Αν η συσκευή δεν βρίσκεται σε καλή κατάσταση καθαριότητας, η επιφάνειά της μπορεί να χαλάσει και αυτό να επηρεάσει αναπόφευκτα τη διάρκεια ζωής της συσκευής και να οδηγήσει σε κατάσταση επικινδυνότητας.
- Σημείωση: Μετά από μια μακρά περίοδο αποθήκευσης ή αν η συσκευή είχε χρησιμοποιηθεί αποκλειστικά ως ανεμιστήρας, ίσως όταν ξαναχρησιμοποιηθεί ως θερμαντικό σώμα να απελευθερωθεί μικρή ποσότητα καπνού. Αυτό οφείλεται σε ενδεχόμενες επικαθίσεις σκόνης που έχουν συσσωρευτεί στο σώμα του καλοριφέρ και είναι άνευ σημασίας. Για να αποφευχεται αυτό, προτείνεται ο καθαρισμός του εσωτερικού της συσκευής μέσα στις φέτες του καλοριφέρ με ηλεκτρική σκούπα ή υπό πίεση αέρα.

# Русский

## Настенный панельный конвектор

СНТА500  
СНТА1000  
СНТА1500  
СНТА2000

### ОПИСАНИЕ

- А Передняя панель
- В Панель управления
- С Ножки

### ПАНЕЛЬ УПРАВЛЕНИЯ

	Режим ожидания
	Кнопка выбора режима
	Датчик открытого окна
	Увеличение
	Уменьшение
	Таймер







- 1 Режим ожидания: вкл/выкл
- 2 Режим обогрева
- 3 Датчик открытого окна
- 4 Комфортный режим
- 5 Эко-режим
- 6 Таймер

### УСТАНОВКА ОПОРНЫХ НОЖЕК (КОЛЕСИКОВ):

- Для того, чтобы прикрепить опорную подставку, положите прибор передней частью вниз (fig2)
- Установите опорные ножки на корпус устройства.
- Закрепите опорные ножки на приборе, используя винты. (В комплекте с прибором)

- Поднимите прибор, чтобы проверить, что опорные ножки установлены должным образом.
- Инструкция по эксплуатации
- Перед использованием:
- Убедитесь в том, что вы полностью распаковали прибор.
- некоторые части прибора могут быть слегка смазаны. Вследствие этого, во время первого применения прибора может появиться небольшой дым. После некоторого времени, дым прекратится.
- При первом включении прибор выделяет запах. Рекомендуется включить его на полную мощность на 2 часа в хорошо проветриваемой комнате.
- подготовьте электроприбор к работе.

### КАК ПОЛЬЗОВАТЬСЯ ПРИБОРОМ:

- Подключите прибор к сети.
- Загорится  индикатор.
- Нажмите , чтобы включить обогреватель, когда вы используете прибор в первый раз он будет иметь заводские настройки.
- Заводские настройки:
- Режим обогрева:
- Настройки температуры 22 °C
- Дата: 1(Понедельник); Время: 00:00 (Выкл)
- Датчик открытого окна Выкл
- Таймер: Выкл
- Для остановки работы обогревателя нажмите , чтобы выключить обогреватель
- Отключайте прибор от сети, когда он не используется.
- Время и дни недели:
- Нажмите  в течение 3 сек, чтобы установить время и дни недели
- На экране отобразится , нажмите  и  для выбора дней 1-7.

1	Понедельник
2	Вторник
3	Среда
4	Четверг
5	Пятница
6	Суббота
7	Воскресенье

- Нажмите в течение нескольких секунд для подтверждения настройки дней и перехода к настройке времени: **Н**.
- Нажмите и , чтобы настроить часы.
- Нажмите в течение нескольких секунд для подтверждения настройки часов и перехода к настройке минут: **П**.
- Нажмите и чтобы настроить минуты
- Нажмите для подтверждения всех настроек
- Примечание: Если прибор не подключен к сети, часы и календарь будут сброшены до заводских настроек по умолчанию.

### РЕЖИМ ОБОГРЕВАНИЯ:

- Нажмите чтобы выбрать режим. Если вы нажмете , то режим обогрева будет функционировать непрерывно, как показано ниже:

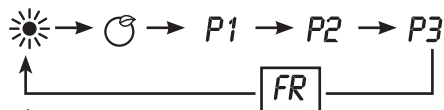

- Комфортный режим: Нажмите и для настройки температуры 5-35°C.
- Эко-режим: Нажмите и для настройки температуры 1-31°C.
- Примечание: ЭКО режим =Комфортный режим- 4°C
- Режим антизаморозки: на экране отобразится **FR**. Заданная температура составляет 7 °С. Температуру можно регулировать.
- P1/P2/P3: Предустановленный режим обогрева.
- Примечание: Если установка часов и дней не завершена, при первом входе в настройку программ P1 / P2 / P3 необходимо заранее установить настройку дней и часов.

P1: (Понедельник-Воскресенье) нерегулируемая программа



P2 (Понедельник-Пятница) нерегулируемая программа



P2 (Понедельник-Воскресенье) нерегулируемая программа



P3 (Понедельник-Пятница) регулируемая программа







P3 (Суббота-Воскресенье) регулируемая программа







P3 регулируемая настройка программы

1. В режиме P3, нажмите в течение 3 сек, чтобы настроить дни.
  2. На экране отобразится **d1**, нажмите и , чтобы настроить дни **d1-d7** (Понедельник-Воскресенье). Нажмите для подтверждения и перехода к настройке часов
  3. На экране отобразится **00**, нажмите и для выбора 00-24. Нажмите , чтобы выбрать режим обогрева для каждого часа (Комфортный режим или ЭКО-режим или режим антизаморозки, если не горит никакой из индикаторов
  4. Повторяйте операцию до тех пор, пока полностью не зададите настройки для каждого дня недели и каждого часа.
- Примечание: После выбора режима обогрева для часа 23, нажмите , чтобы вернуться к настройке дней.
  - Примечание: когда на экране отображается **d7**, нажмите , завершите все настройки, чтобы на дисплее отобразилось **P3**.

## ФУНКЦИЯ ТАЙМЕРА ВЫКЛЮЧЕНИЯ:

- Нажмите  один раз, на экране отобразится "ОН" и продолжит мигать. Нажмите  и  для настройки таймера 0-24 часов. Нажмите  вновь для подтверждения, после этого загорится  индикатор.

## ДАТЧИК ОТКРЫТОГО ОКНА

- Нажмите  один раз, и загорится  индикатор. Если функция датчика открытого окна активирована, индикатор  будет мигать, и процесс обогрева прекратится.
- Нажмите  снова, чтобы отключить функцию датчика открытого окна и вернуться к предыдущему рабочему режиму.

## ПОСЛЕ ИСПОЛЬЗОВАНИЯ:

- Выключите прибор с помощью кнопки on/off.
- Отключите прибор от сети.
- Очистите прибор.
- Тепловая защита и безопасность:
- Прибор оснащен защитным устройством, которое защищает его от перегрева.
- Когда прибор постоянно включается и выключается самостоятельно, без использования пульта дистанционного управления термостатом, убедитесь, что нет никаких препятствий, которые мешают правильному входу и выходу воздуха.
- Если прибор самостоятельно выключается и не включается снова, отключите его от электросети и подождите около 15 минут перед его повторным подключением. Если прибор не включается, обратитесь за квалифицированной технической поддержкой.

## ОЧИСТКА

- Отсоедините прибор от сети после использования, чтобы он остыл перед чисткой.
- Очистите прибор, используя влажную ткань и несколько капель чистящей жидкости, и вытрите его насухо.
- Не допускается использовать растворители или продукты на основе кислоты или с высоким уровнем pH, например, отбеливатель, а также абразивные чистящие вещества.

- Не допускайте попадания внутрь через отверстия для прохождения воздуха воды или иной жидкости, чтобы не повредить внутренние части.
- Не помещайте электроприбор в воду или иную жидкость, а также под струю воды.
- Если прибор не будет содержаться в чистом состоянии, его поверхность может быть повреждена, срок службы сокращен или даже его использование станет небезопасным.
- Примечание: Когда прибор используется после того, как в течение длительного времени он находился в неупотреблении, может появиться небольшое количество дыма. Это не имеет особого значения и является следствием сжигания отложений пыли, которые накопились на обогревательных элементах. Этот эффект можно предотвратить, если предварительно очистить внутренние элементы прибора через решетку пылесосом или сжатым воздухом.

# Român







## Convecteur panou de perete

CHTA500  
CHTA1000  
CHTA1500  
CHTA2000

### DESCRIERE

- A Panou frontal
- B Panou de control
- C Picior

### PANOU DE CONTROL

	Dispozitiv în așteptare
	Mod selecție
	Funcție fereastră deschisă
	Funcție mărire
	Funcție micșorare
	Temporizator







- 1 Dispozitiv în așteptare: pornit/oprit
- 2 Stare încălzire
- 3 Funcție fereastră deschisă
- 4 Modul confort
- 5 Modul ECO
- 6 Temporizator

### MONTAREA PICIORUȘELOR LA BAZĂ (ROȚI):

- Pentru a asambla picioarele la bază, așezați aparatul cu fața în jos (fig.2)
- Plasați picioarele bazei pe corpul aparatului.
- Poziționați picioarele bazei pe corpul aparatului utilizând șuruburile. (Furnizate cu aparatul)
- Ridicați din nou aparatul pentru a verifica dacă picioarele funcționează corespunzător.
- Instrucțiuni de utilizare

- Înainte de utilizare:
- Asigurați-vă că ați îndepărtat toate ambalajele produsului.
- Unele piese ale aparatului au fost lubrificate ușor. În consecință, la prima utilizare a produsului este posibil să observați fum. După o perioadă scurtă de timp, fumul va dispărea.
- Pentru a elimina mirosul emis de aparat la prima utilizare, este recomandat să îl mențineți la putere maximă timp de 2 ore, într-o cameră bine aerisită.
- Pregătiți aparatul conform funcției pe care doriți să o folosiți.

### MOD DE UTILIZARE:

- Conectați aparatul la rețeaua de alimentare.
- Lumina indicatoare  este aprinsă.
- Apăsăți  pentru a porni radiatorul, care are setările din fabrică la prima utilizare.
- Setări din fabrică:
- Mod de încălzire: mod confort
- Reglare temperatură țintă: 22 °C
- Data: 1(Luni); ora: 00:00 (oprit)
- Funcție fereastră deschisă Off (oprit)
- Temporizator: Off (oprit)
- Pentru a opri funcționarea radiatorului apăsați  pentru a închide radiatorul,
- Scoateți produsul din priză când nu îl utilizați.
- Setarea orei și a zilei din săptămână:
- Apăsăți în jos  3 secunde pentru a accesa setările ceasului și zilei săptămânii
- Ecranul afișează , apăsați  și  pentru a selecta ziua de la 1 la 7.

1	Luni
2	Marți
3	Miercuri
4	Joi
5	Vineri
6	Sâmbătă
7	Duminică

- Apăsați ☺ câteva secunde pentru a confirma setarea zilei și pentru a intra în setarea orei, cu afișajul pe ecran: **H**.

- Apăsați (+) și (-) pentru a seta ora curentă

- Apăsați ☺ pentru a confirma setarea orei și a accesa setare minutelor, cu afișajul pe ecran: **ff**.

- Apăsați (+) și (-) pentru a seta minutele curente

- Apăsați ☺ pentru a confirma toate setările

- Notă: În absența alimentării cu energie, ceasul și calendarul vor reveni la setările din fabrică.

## MOD ÎNCĂLZIRE:

- Apăsați (M) pentru a intra în modul de selecție. Apăsând (M), modul de încălzire rulează într-un ciclu continuu, ca mai jos:

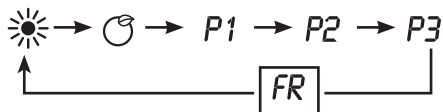

- ☀ Modul confort: Apăsați (+) și (-) pentru a regla temperatura între 5-35°C.

- ☺ Modul ECO: Apăsați (+) și (-) pentru a regla temperatura între 1-31°C.

- Notă: Modul ECO mode= modul confort - 4°C

- Modul protecție împotriva înghețului: afișajul ecranului **FR**. Temperatura țintă este: 7°C. Temperatura nu poate fi ajustată.

- P1/P2/P3: Program de încălzire prestabilit.

- Notă: Dacă nu s-a finalizat setarea ceasului și a zilei, la prima accesare a setării programului pentru P1/P2/P3 se solicită setarea în avans a zilei și a ceasului.

P1: (luni-duminică) program neregabil



P2:(luni-vineri) program neregabil



P2:(sâmbătă-duminică) program neregabil



P3:(luni-vineri) program reglabil



P3:(sâmbătă-duminică) program reglabil



P3 setare program reglabil

- 1. În modul P3, apăsați (M) mai mult de 3 secunde pentru a accesa setarea zilei.

- 2. Ecranul afișează **d1**, apăsați (+) și (-) pentru a selecta între **d1-d7** (luni-duminică). Apăsați (M) pentru a confirma și a accesa setarea orei

- 3. Ecranul afișează **00**, apăsați (+) și (-) pentru a selecta între 00-24). Apăsați (M) pentru a alege modul de încălzire pentru fiecare oră (modul confort ☀ modul ECO ☺ sau modul protecție împotriva înghețului pentru niciun indicator aprins)

- 4. Repetați procedura până când ați completat programarea pentru fiecare oră și fiecare zi.

- Notă: După setarea modulului de încălzire pentru ora 23, apăsați (+) pentru a reveni la setarea zilei.

- Notă: când ecranul afișează **d7**, apăsați (+) finalizați toate setările cu afișajul **P3**.

## FUNCȚIA PAUZĂ

- Apăsați ☺ o dată, ecranul afișează „OH” și se aptinde intermitent, apăsați (+) și (-) pentru a seta temporizatorul între orele 0-24. Apăsați ☺ din nou pentru a confirma setarea, apoi lumina indicatoare ☺ este aprins.

## FUNCȚIE FEREĂSTRĂ DESCHISĂ

- Apăsați (☒) o dată și lumina indicatoare (☒) este aprinsă. Dacă este activată funcția fereastră deschisă, lumina indicatoare (☒) se aprinde intermitent și oprește căldura.

- Apăsați (☒) pentru a închide funcția fereastră deschisă și a reveni la situația de funcționare anterioară.

## **DUPĂ CE AȚI TERMINAT DE UTILIZAT APARATUL:**

- Opriti aparatul de la butonul pornire/oprire.
- Deconectați aparatul de la rețeaua de alimentare.
- Curățați aparatul.
- Protector termic de siguranță:
- Aparatul are un dispozitiv de siguranță care previne supraîncălzirea sa.
- Atunci când aparatul se pornește și se oprește singur în mod repetat, din alte motive decât prin controlul termostatului, verificați pentru a vă asigura că nu există obstacole care să împiedice o intrare și evacuare corectă a aerului.
- Dacă aparatul se oprește singur și nu pornește din nou, deconectați-l de la rețeaua de alimentare și așteptați aproximativ 15 minute înainte de a-l reconecta. Dacă mașina nu pornește din nou, solicitați asistență tehnică autorizată.

## **CURĂȚARE**

- Deconectați aparatul de la sursa de alimentare și lăsați-l să se răcească înainte de a-l curăța.
- Curățați aparatul cu o cârpă umedă și câteva picături de detergent lichid, apoi uscați-l.
- Nu utilizați solvenți sau produse cu pH acid sau bazic, precum înălbitori sau produse abrazive, pentru curățarea aparatului.
- Nu permiteți ca apa sau orice alt lichid să pătrundă în gurile de aerisire pentru a evita deteriorarea pieselor interne ale aparatului.
- Nu scufundați niciodată aparatul în apă sau în orice alt lichid și nu lăsați apa să curgă pe acesta.
- Dacă aparatul nu este bine curățat, suprafața acestuia se poate deteriora, afectând în mod inevitabil durata de funcționare, devenind nesigur pentru utilizare.
- Remarcă: Dacă utilizați aparatul după o perioadă lungă de timp de depozitare sau după ce acesta a fost utilizat numai pe post de ventilator, acesta poate produce o cantitate mică de fum. Acest lucru nu este important și este cauzat de radiatorul care arde depunerile de praf acumulate pe elementul de încălzire. Acest fenomen poate fi evitat prin curățarea prealabilă a interiorului aparatului prin grilaj, cu ajutorul unui aspirator sau cu aer presurizat.

# Български

## Конвектор за стенен панел

СНТА500  
СНТА1000  
СНТА1500  
СНТА2000

### ОПИСАНИЕ

А Челно табло  
В Контролно табло  
С Крака

### КОНТРОЛЕН ПАНЕЛ

	Бутон за включване
	Избери
	Функция "отваряне на прозореца"
	Функция "увеличаване"
	Функция "намаляване"
	Темпоризатор







- 1 Бутон за включване: on/off
- 2 Режим "загриване"
- 3 Функция "отваряне на прозореца"
- 4 Режим "комфорт"
- 5 Режим "еко"
- 6 Темпоризатор

### МОНТАЖ НА КРАКАТА НА ОСНОВАТА (КОЛЕЛА):

- За да монтирате краката на основата, поставете уреда обратно (fig2)
- Закрепете краката към тялото на уреда.
- Закрепете краката за корпуса на уреда с помощта на (I) винтовете. (доставени заедно с уреда).
- Обърнете отново уреда и проверете дали краката са добре поставени.
- Начин на употреба
- Преди употреба за първи път

- Уверете се, че сте отстранили цялата опаковка от уреда.
- Някои части от уреда са леко смазани със смазка. Следователно, при задействане на уреда за първи път, може да се отдели известно количество пушек. Скоро след това, димът ще изчезне.
- За да премахнете миризмата, отделяща се при първата употреба на уреда, препоръчва се да го поддържате включен на максимална мощност в продължение 2 часа, в добре проветрено помещение.
- Подгответе уреда в зависимост от желаната функция.

### НАЧИН НА УПОТРЕБА:

- Включете уреда в електрическата мрежа.
- Светлинният индикатор ще се включи. 
- Натиснете , за да задействате уреда във функция "загриване". Това е функцията, предварително зададената от фабриката.
- Предзададен от фабриката:
- Режим "загриване": режим "комфорт"
- Нагласете желаната температура. 22 °C
- Дата: 1(Понеделник); Час: 00:00 (Изключено)
- Функция "отваряне на прозореца" Изключено
- Темпоризатор: Изключено
- За да изключите нагревателя, натиснете 
- "Изключване на уреда", ако същият не се използва.
- Функция "часовник" и "ден на седмицата":
- Дръжте натиснат  в продължение на 3 секунди, за да отидете на функциите "часовник" и "ден на седмицата".
- Когато се изпише , натиснете  и  за избиране на деня от "1" до "7".

1	Понеделник
2	Вторник
3	Сряда
4	Четвъртък
5	Петък
6	Събота
7	Неделя



- Натиснете в продължение на няколко секунди, за да потвърдите деня, и за да получите достъп до функция "часовник", когато се изпише: **H**.
- Натиснете и , за да нагласите текущия час.
- Натиснете в продължение на няколко секунди, за да потвърдите часа, и за да нагласите минутите, когато се изпише: **П**.
- Натиснете и , за да нагласите текущата минута.
- Натиснете , за да потвърдите всички настройки.
- Бележка: В случай, че електрозахранването бъде прекъснато, часовникът и календарът се връщат на предзададените фабрични стойности.

### РЕЖИМ "ЗАГРЯВАНЕ":

- Натиснете за избиране на този режим. При натискане , режимът "загряване" се изпълнява в непрекъснат цикъл, според както е показано по-долу:

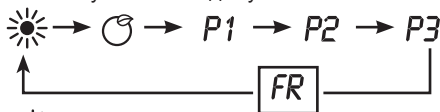

- Режим "комфорт": Натиснете и , за да нагласите температурата между 5 и 35°C.
- Режим "еко": Натиснете и , за да нагласите температурата между 1 и 31°C.
- Бележка: Режим "еко" = режим "комфорт" - 4°C
- Режим "против заскрежаване": на екрана се изписва **FR**. Целевата температура е 7°C. Невъзможно е да се настрои температурата.

- P1/P2/P3: Предварително зададена температура на нагревателя.
- Бележка: Ако настройка на часовника и деня не е извършено, при настройване на P1/ P2/ P3 за първи път, ще Ви бъде изискано да нагласите часа и деня предварително.

P1: (Понеделник-неделя) ненагласяема програма



P2:(Понеделник-петък) ненагласяема програма.



P2:(Събота-неделя) нагласяема програма



P3:(Понеделник-петък) нагласяема програма



P3:(Събота-неделя) нагласяема програма







P3 конфигурация на нагласяемите програми

1. В режим P3, натиснете в продължение на 3 секунди, за да отидете на настройката на деня.
2. На екрана се изписва **d1**. Натиснете и , за да настроите опциите **d1-d7** (Понеделник-петък). Натиснете , за да потвърдите и да отидете на настройките на часа
3. Когато на екрана се изпише **00**, натиснете и изберете (00-24). Натиснете , за да изберете режима на загряване за всеки час (режим "комфорт" или режим "еко" , или режим "незаскрежаване", при което не ще се изпише никаков индикатор)
4. Повторете операцията, докато завършите времето за всеки час и ден.
- Бележка: След настройването на режим "загряване" за час 23, натиснете , за завръщане на настройките за деня.
- Бележка: когато на екрана се изпише **d7**, натиснете , за да приключите всички настройки с **P3**.

### ТЕМПОРИЗАТОР ЗА ИЗКЛЮЧВАНЕ

- Натиснете еднократно. На екрана ще се изпише символът «ON», примигвайки. Натиснете и , за да настроите темпоризатора от 0-24 часа. Натиснете отново, за да потвърдите настройката. Светлинният индикатор ще се включи.

## ФУНКЦИЯ "ОТВАРЯНЕ НА ПРОЗОРЕЦА"

- Натиснете  еднократно. Светлинният индикатор ще светне.  Ако функцията "отваряне на прозорец" е задействана, светлинният индикатор  ще продължи да примигва и нагревателят ще се изключи.
- Натиснете  отново, за да излезете от функция "отваряна на прозорец" и се върнете на предишния режим.

## СЛЕД ПРИКЛЮЧВАНЕ НА РАБОТАТА С УРЕДА:

- Спрете уреда посредством бутон on/off.
- Изключете уреда от захранващата мрежа.
- Почистете уреда.
- Механизъм за автоматично изключване при прегряване:
- Уредът е снабден със защитен механизъм, предпазващ го от всякакъв вид прегряване.
- Когато уредът се включва и изключва последователно, и причината не е в термостата на стаята, проверете да няма възпрепятствия, които да затрудняват нормалния вход и изход на въздуха.
- В случай, че уредът изключва сам и не се включва отново, изключете го от електрозахранването и изчакайте около 15 минути, преди да го включите отново. Ако уредът продължава да не работи, потърсете помощ оторизираната служба за техническо обслужване.

## ПОЧИСТВАНЕ

- Изключете уреда от захранващата мрежа и го оставете да изстине, преди да пристъпите към неговото почистване.
- Почистете уреда с влажна кърпа, напоена с няколко капки миещ препарат.
- За почистването на уреда не използвайте разтворители и препарати с киселинен или основен рН фактор, като белина и абразивни продукти.
- С цел избягване повреди на вътрешните части на уреда, моля не допускате попадането на вода или друга някаква течност през вентилационните отвори.
- Не потапяйте уреда във вода или друга течност, нито го поставяйте под крана на чешмата.
- Ако уредът не се поддържа чист, повърхността му може да се повреди,

и това необратимо да засегне продължителността на живота му, а също и да стане повод за произшествия.

- Забележка: В случай, че отново пристъпите към употребата на уреда след съхраняване за продължителен период от време е възможно уредът да отдели известно количество. Това се дължи на изгарянето на евентуални отлагания на прах, насъбрал се върху отоплителния елемент и няма значение. Това явление може да бъде избегнато, като се почисти предварителното вътрешността на уреда през решетката с помощта на прахосмукачка или с въздушна струя под налягане.





على مدة عمر الجهاز ويؤدي إلى وضع خطير.

ملاحظة: بعد فترة تخزين طويلة يمكن عند العودة لاستخدامه تبنعت كمية صغيرة من الدخان. وهذا يرجع إلى حرق الغبار المتراكم في عنصر التسخين وليس له أهمية. لتجنب هذا يستحسن تنظيف مسبقاً داخل الجهاز من خلال الشبكة بمكنسة هواء كهربائية أو بالهواء المضغوط.





ملاحظة: بعد إعداد وضع التدفئة للساعة ٣٢، اضغط على  للعودة إلى إعدادات اليوم.

ملاحظة: عندما تظهر الشاشة  اضغط على  لإنهاء جميع الإعدادات مع .

## موقت الإطفاء

اضغط على  مرة واحدة، ستظهر الشاشة رموز «HO» وهي ترمز. اضغط على  و  لضبط المؤقت من ٤٢٠٠ ساعة. اضغط على  من جديد لتأكيد الإعدادات، ومصباح المؤشر  سوف يضيء.

## وظيفة فتح النافذة

اضغط على  مرة واحدة و  يضيء مصباح المؤشر  إذا تم تفعيل وظيفة فتح النافذة، فإن مصباح المؤشر  سوف يستمر في الوميض وسوف تنطفئ المدفأة.

اضغط على  من جديد للخروج من وظيفة فتح النافذة والعودة إلى الوضع السابق.

## بعد الانتهاء من استعمال الجهاز:

أوقف الجهاز باستخدام زر .

افصل قابس الجهاز من مصدر التيار الكهربائي.

نظف الجهاز.

واقي حراري للسلامة:

تم تجهيز الجهاز بجهاز حراري للسلامة يحمي الجهاز من أي زيادة في التسخين.

عندما يشتغل الجهاز ويفصل بالتناوب، ولا يكون هذا نتيجة عمل منظم الحرارة في الغرفة، تحقق من عدم وجود عائق يمنع أو يعيق الدخول أو الخروج العادي للهواء.

إذا فصل الجهاز من تلقاء نفسه ولم يعد للتوصيل، فأشرك بفصل قابسه من التيار الكهربائي وانتظر حوالي ٥١ دقيقة قبل إعادة توصيله. إذا كان لا يزال لا يعمل، فاطلب المساعدة من خدمات الدعم الفني المعتمدة.

## التنظيف

افصل قابس الجهاز من التيار الكهربائي واتركه يبرد قبل البدء بأي عملية تنظيف.

نظف الجهاز بقطعة قماش مبللة ومشرية ببضع قطرات من منظف.



لا تستخدم مواد مذيبة ولا منتجات بعنصر رقم هيدروجيني حمضي أو أساسي مثل المبيضات ولا منتجات كاشطة لتنظيف الجهاز.



لا تدع الماء أو سائل آخر يدخل من خلال فتحات التهوية لمنع تلف الأجزاء الداخلية للجهاز.



لا تنظف الجهاز في الماء أو أي سائل آخر ولا تضعه تحت الصنبور.

إذا لم يتم حفظ الجهاز في حالة جيدة من النظافة، فإن سطحه قد يتلف ويؤثر لا محالة

وظيفة الساعة و يوم الأسبوع:

استمر بالضغط على  لمدة 3 ثوان للوصول إلى وظائف الساعة و يوم الأسبوع عندما يظهر **d**. اضغط على  و  لاختيار يوم من ١ إلى ٧.

وضع الراحة: اضغط على  و  لضبط درجة الحرارة بين ٥-٥٣ درجة مئوية.

وضع OCE: اضغط على  و  لضبط درجة الحرارة بين ١-١٣ درجة مئوية.

ملاحظة: وضع OCE = وضع الراحة - ٤ درجة مئوية

وضع مانع التجمد: سيظهر على الشاشة **FR** درجة الحرارة المستهدفة هي ٧ درجة مئوية. لا يمكن ضبط درجة الحرارة.

٢P/٢P: درجة حرارة المدفأة افتراضية.

ملاحظة: إذا لم يتم ضبط إعدادات الساعة واليوم، في المرة الأولى التي يتم فيها الدخول إلى الإعدادات ١P / ٢P ، سيطلب منك ضبط إعدادات الساعة واليوم مقدماً.

١P: (الاثنين-الأحد) البرنامج غير قابل للتعديل



٢P: (الاثنين-الجمعة) البرنامج غير قابل للتعديل.



٢P: (السبت-الأحد) البرنامج غير قابل للتعديل



٢P: (السبت-الأحد) البرنامج قابل للتعديل







٢P إعدادات البرامج القابلة للتعديل



٢P إعدادات البرامج القابلة للتعديل



١. في الوضع ٢P اضغط على  لمدة ٣ ثوان للوصول إلى إعدادات اليوم.



٢. ستظهر الشاشة **dl** اضغط على  و  لإعداد الخيارات **dl-d7** (الاثنين-الأحد). اضغط على  للتأكيد والدخول إلى إعدادات الوقت

٣. عندما تظهر الشاشة **00** اضغط على  و  جدد من (٠٠-٤٢). اضغط على  لاختيار وضع التدفئة لكل ساعة (وضع الراحة  أو وضع OCE  أو وضع مانع التجمد، والذي لن يظهر به أي مؤشر)

٤. كرر العملية حتى يكتمل التوقيت لكل ساعة ويوم.

١	الاثنين
٢	الثلاثاء
٣	الأربعاء
٤	الخميس
٥	الجمعة
٦	السبت
٧	الأحد

اضغط على  ليضع ثوان لتأكيد اليوم والوصول إلى وظيفة الساعة عندما يظهر: **H**  
اضغط على  و  لضبط الوقت الحالي

اضغط على  ليضع ثوان لتأكيد الساعة واضبط الدقائق عندما يظهر: **n**  
اضغط على  و  لضبط الدقيقة الحالية

اضغط على  لتأكيد كل الإعدادات

ملاحظة: في حال انقطاع الامداد الكهربائي، فسيتم إعادة تعيين الساعة والتوقيت إلى القيم الافتراضية للمصنع.

### وضع التدفئة:

اضغط على  لتحديد الوضع. عند الضغط على  سيتم تنفيذ وضع التدفئة في دورة مستمرة، كما هو موضح أدناه:

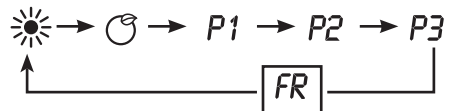

- ١ زر التشغيل ffo/no  
٢ وضع التدفئة  
٣ وظيفة فتح النافذة  
٤ وضع الراحة  
٥ وضع OCE  
٦ المؤقت

## تركيب قاعدة الأرجل (عجلات):

لتنبيت الأرجل، ضع الجهاز بالمقلوب (٢gfi)

ثبت الأرجل بهيكل الجهاز.

ثبت قاعدة الأرجل بهيكل الجهاز باستخدام البراغي (I). (المرفقة مع الجهاز)

اقلب الجهاز من جديد وتأكد من أداء الأرجل السليم.

طريقة الاستخدام

قبل الاستعمال الأول

تأكد من أنك قد أزلت كافة مواد تعبئة وتغليف المنتج.

تم تزييت بعض أجزاء الجهاز قليلاً. لذلك، عند تشغيل الجهاز لأول مرة، يمكن إطلاق القليل من الدخان. بعد وقت قصير سيتوقف هذا الدخان.

للحفاظ على الرائحة المنبعثة من الجهاز عند استخدامه لأول مرة، يستحسن تشغيله على أقصى قوة لمدة ساعتين في غرفة جيدة التهوية.

قم بإعداد الجهاز وفقاً للوظيفة المطلوب القيام بها.

## طريقة الاستخدام:

أوصل الجهاز بالتيار الكهربائي.

سوف يضيء المؤشر الضوئي. 

اضغط على  لتشغيل الجهاز في وضع التدفئة، وهو الوضع الافتراضي للمصنع.

الوضع الافتراضي للمصنع:

وضع التدفئة: وضع الراحة

إعداد درجة الحرارة المستهدفة: ٢٢ درجة مئوية

التاريخ: ١ (اللائين): الساعة: ٠٠:٠٠ (مطفاً)

وظيفة فتح النافذة مطفاً

المؤقت: مطفاً

إطفاء المدفأة، اضغط 

افصل قابس الجهاز إذا لا تستخدمه.

## وصف

A الوجه الرئيسي

B العرض الرقمي

C قدم

لوحة تحكم

ليغش تارا رز	
دي دحت	
حتف ةفيظو ةذفانلا	
ةداي زلا ةفيظو	
ليلق تارا ةفيظو	
تق و م لا	

## Español

### **GARANTÍA Y ASISTENCIA TÉCNICA**

Este producto goza del reconocimiento y protección de la garantía legal de conformidad con la legislación vigente. Para hacer valer sus derechos o intereses debe acudir a cualquiera de nuestros servicios de asistencia técnica oficiales.

Podrá encontrar el más cercano accediendo al siguiente enlace web: <http://taurus-home.com/>

También puede solicitar información relacionada poniéndose en contacto con nosotros por el teléfono que aparece al final de este manual.

Puede descargar este manual de instrucciones y sus actualizaciones en <http://taurus-home.com>

## Català

### **GARANTIA I ASSISTÈNCIA TÈCNICA**

Aquest producte gaudeix del reconeixement i protecció de la garantia legal de conformitat amb la legislació vigent. Per fer valer els seus drets o interessos ha d'acudir a qualsevol dels nostres serveis d'assistència tècnica oficials.

Podrà trobar el més proper accedint al següent enllaç web: <http://taurus-home.com/>

També pot demanar informació relacionada posant-se en contacte amb nosaltres al telèfon que apareix al final d'aquest manual.

Podeu descarregar aquest manual d'instruccions i les seves actualitzacions a <http://taurus-home.com>

## English

### **WARRANTY AND TECHNICAL ASSISTANCE**

This product enjoys the recognition and protection of the legal guarantee in accordance with current legislation. To enforce your rights or interests you must go to any of our official technical assistance services.

You can find the closest one by accessing the following web link: <http://taurus-home.com/>

You can also request related information by contacting us.

You can download this instruction manual and its updates at <http://taurus-home.com/>

## Français

### **GARANTIE ET ASSISTANCE TECHNIQUE**

Ce produit est reconnu et protégé par la garantie établie conformément à la législation en vigueur. Pour faire valoir vos droits ou intérêts, vous devrez vous adresser à l'un de nos services d'assistance technique agréés.

Pour savoir lequel est le plus proche, vous pouvez accéder au lien suivant : <http://taurus-home.com/>

Vous pouvez aussi nous contacter pour toute information.

Vous pouvez télécharger ce manuel d'instructions et ses mises à jour sur <http://taurus-home.com/>

## Deutsch

### **GARANTIE UND TECHNISCHER SERVICE**

Dieses Produkt ist von der gesetzlichen Garantie gemäß der geltenden Gesetzgebung geschützt. Um Ihre Rechte und Interessen geltend zu machen, müssen Sie eines unserer offiziellen Servicezentren aufsuchen.

Über folgenden Link finden Sie ein Servicezentrum in Ihrer Nähe: <http://taurus-home.com/>

Sie können auch Informationen anfordern, indem Sie sich mit uns in Verbindung setzen.

Sie können dieses Benutzerhandbuch und seine Aktualisierungen unter <http://taurus-home.com/>

## Italiano

### **GARAZIA E ASSISTENZA TECNICA**

Questo prodotto possiede il riconoscimento e la protezione della garanzia legale di conformità con la legislazione vigente. Per far valere i suoi diritti o interessi, dovrà rivolgersi a uno qualsiasi dei nostri servizi ufficiali di assistenza tecnica.

Può trovare il più vicino cliccando sul seguente link: <http://taurus-home.com/>

Inoltre, può richiedere informazioni mettendosi in contatto con noi.

Può scaricare questo manuale di istruzioni e i suoi aggiornamenti da <http://taurus-home.com/>

## Português

### GARANTIA E ASSISTÊNCIA TÉCNICA

Este produto goza do reconhecimento e proteção da garantia legal em conformidade com a legislação em vigor. Para fazer valer os seus direitos ou interesses, deve recorrer sempre aos nossos serviços oficiais de assistência técnica.

Poderá encontrar o mais próximo de si através do seguinte website: <http://taurus-home.com/>  
Também pode solicitar informações relacionadas, pondo-se em contacto conosco.

Pode fazer o download deste manual de instruções e suas atualizações em <http://taurus-home.com/>

## Nederlands

### GARANTIE EN TECHNISCHE ONDERSTEUNING

Dit product valt onder de legale garantievoorwaarden zoals bepaald in de actuele wetgeving. Om een beroep te doen op uw rechten of aanspraken kunt u contact opnemen met onze officiële technische service.

U kunt de dichtstbijzijnde technische service vinden op de website: <http://taurus-home.com/>

Voor verdere informatie kunt u ook contact met ons opnemen.

U kunt deze gebruiksaanwijzing en eventuele actualiseringen ervan downloaden via <http://taurus-home.com/>

## Polski

### GWARANCJA I SERWIS TECHNICZNY

Ten produkt jest uznawany i chroniony prawną gwarancją zgodnie z obowiązującymi przepisami. W celu wyegzekwowania swoich praw lub interesów, należy udać się do dowolnego z naszych oficjalnych usług pomocy technicznej.

Najbliższy punkt można znaleźć, korzystając z poniższego linku: <http://taurus-home.com/>

Można również poprosić o informacje, kontaktując się z nami.

Można też pobrać niniejszą instrukcję obsługi i jej aktualizacje na <http://taurus-home.com/>

## Ελληνικά

### ΕΓΓΥΗΣΗ ΚΑΙ ΤΕΧΝΙΚΗ ΥΠΟΣΤΗΡΙΞΗ

Το παρόν προϊόν αναγνωρίζεται και προστατεύεται από τη νόμιμη εγγύηση συμμόρφωσης προς την ισχύουσα νομοθεσία. Για να διεκδικήσετε τα δικαιώματα ή συμφέροντά σας πρέπει να απευθυνθείτε σε οποιοδήποτε από τα επίσημα γραφεία μας τεχνικής υποστήριξης.

Για να βρείτε το πιο κοντινό σε εσάς, ανατρέξτε στην ιστοσελίδα: <http://taurus-home.com/>

Μπορείτε επίσης να ζητήσετε πληροφορίες, επικοινωνώντας μαζί μας.

Μπορείτε να «κατεβάσετε» από το διαδίκτυο το παρόν εγχειρίδιο οδηγιών και τις σχετικές ενημερώσεις του στο <http://taurus-home.com/>

## Русский

### ГАРАНТИЯ И ТЕХНИЧЕСКАЯ ПОДДЕРЖКА

Этот продукт защищен юридической гарантией в соответствии с действующим законодательством. Чтобы обеспечить соблюдение ваших прав или интересов, вы должны обратиться в любую из наших официальных служб по технической поддержке клиентов.

Вы можете найти ближайшие из центров, пройдя по следующей веб-ссылке: <http://taurus-home.com/>

Вы также можете запросить соответствующую информацию, связавшись с нами (см. последнюю страницу руководства).

Вы можете скачать это руководство и обновления к нему по адресу <http://taurus-home.com/>

## Română

### GARANȚIE ȘI ASISTENȚĂ TEHNICĂ

Acest produs beneficiază de recunoașterea și protecția garanției legale în conformitate cu legislația în vigoare. Pentru a vă exercita drepturile sau interesele, trebuie să vă adresați unuia dintre serviciile noastre oficiale de asistență tehnică.

Puteți găsi cel mai apropiat serviciu de asistență tehnică accesând următorul link web: <http://taurus-home.com/>

De asemenea, puteți solicita informații conexe, contactând-ne (consultați ultima pagină a manualului).

Puteți descărca acest manual de instrucțiuni și actualizările sale la <http://taurus-home.com/>

## Български ГАРАНЦИЯ И ТЕХНИЧЕСКА ПОМОЩ

Настоящият продукт има законна гаранция, в съответствие с действащото законодателство. За да упражните правата си на потребител следва да се насочите към някой от нашите оторизирани сервиси.

Най-близкия до Вас сервис можете да откриете на следния линк: <http://taurus-home.com/>

Също така, можете да потърсите информация, свързвайки се с нас (вижте на последната страница на наръчника).

Наръчника с указания и неговите осъвременявания можете да свалите на следния <http://taurus-home.com/>

## العربية

### الضمان والمساعدة التقنية

يحظى هذا المنتج بالاعتراف والحماية من الضمان القانوني وفقاً للتشريعات النافذة. لطلب حقوقك أو مصالحك يجب عليك مراجعة أي

مركز من مراكزنا لخدمات المساعدة التقنية الرسمية.

يمكنك العثور على الأقرب عن طريق الدخول إلى رابط

الموقع التالي:

<http://taurus-home.com> (حسب العلامة التجارية)

كما يمكنك طلب المعلومات ذات الصلة عن طريق الاتصال بنا عبر الهاتف.

ويمكنك تحميل دليل التعليمات هذا وتحديثاته على الموقع

<http://taurus-home.com>

COUNTRY	ADDRESS	PHONE
Algeria	Zone d'Activite, N° 62, Constantine	213770777756
Argentina	Av. del Libertador 1298,(B1638BEY), Vicente López (Pcia. Buenos Aires)	541153685223
Belgium	Mariëndonkstraat 5, 5154 EG, Elshout	31620401500
Benin	359 Av. Steinmetz, 1930, Cotonou	0299-21313798
Bulgaria	265,Okolovrasten Pat, Mladost 4, 1766, Sofia	35929211120 / 35929211193
Burkina Faso	Avenue Bassawarga, 01 BP915, Ouagadougou	226 25301038
Congo (Republic of)	98 Blvd General Charles de Gaulle, Pointe Noire	242066776656
Cyprus	20, Bethlehem Str. / P.O.Box 20430, 2033, Strovolos	35722711300
Czech Republic	Milady Horakove 357/4, 568 02, Svitavy	420 461 540 130
Democratic Republic of the Congo	AV. Pont Canale N° 3440, Kinshasa	00243-991223232
Equatorial Guinea	SN Av Patricio Lumumba y C/ Jesus B, Bata	00240 333 082958 / 00240 333 082453
Equatorial Guinea	Calle de las Naciones Unidas, PO box 762, Malabo	240333082958 / 240333082453
España	Avda Barcelona, S/N, 25790 Oliana (Lleida) atencioncliente@taurus.es	902 118 050
Ethiopia	Lideta Sub City Kebele 10 H.NO 124, Addis Ababa	+251 11 5518300
France	Za les bas musats 18, 89100, Malay-le-Grand	03 86 83 90 90
Gabon	BP 574, Port-Gentil Centre-ville	24101552689 / 24101560698
Ghana	Ederick Place, Accra-Ghana	302682448 / 302682404



<b>Gibraltar</b>	11 Horse Barrack Lane, 54000, Gibraltar	00350 200 75397 / 00350 200 41023
<b>Greece</b>	Sapfous 7-9, 10553, Athens	+30 21 0373 7000
<b>Guinea</b>	BP 206, GN, Conakry	(224) 622204545
<b>Hong Kong</b>	Unit H,13/F., World Tech Centre, Hong kong	(852) 2448 0116 / 9197 3519
<b>Hungary</b>	Késmárk utca 11-13, 1158, Budapest	+36 1 370 4519
<b>India</b>	C-175, Sector-63, Noida, Gautam Budh Nagar - 201301, Delhi	(+91) 120 4016200
<b>Ivory Coast</b>	01 Rue Des Carrossiers-Zone 3, B.P 3747, Abidjan 01 (RCI)	22521251820 / 225 21 353494
<b>Jordan</b>	28 Basman St Down town, Amman	+962 6 46 222 68
<b>Kuwait</b>	P.O. BOX 3379 hawally, 32034, Hawally	+965 2200 1010
<b>Lebanon</b>	Damascus Highway; Sciale Building, Jamhour	9615922963
<b>Luxembourg</b>	Mariëndonkstraat 5, 5154 EG, Elshout	31620401500
<b>Mali</b>	BP E2900, Dravela Bolibana	223227216 / 223227259
<b>Marruecos</b>	Big distribution society 4 Rue 13 Lot. Smara Oulfa, Casablanca	(+212) 522 89 40 21
<b>Mauritania</b>	134 Avenue Gamal Abdener Ilot D, Nouakchott	2225254469 / 2225251258
<b>Mexico</b>	Rosas Moreno N° 4-203 Colonia de San Rafael C.P. 06470 – Delegación Cuauhtémoc, Ciudad de México	(+52) 55 55468162
<b>Montenegro</b>	Rastovac bb, 81400, Niksic	+382 40 217 055
<b>Netherlands</b>	Mariëndonkstraat 5, 5154 EG, Elshout	31620401500
<b>Nigeria</b>	8, Isaac; John Str,G.R.A Ikeja Lagos	23408023360099
<b>Paraguay</b>	Denis Roa 155 c/ Guido Spano, Asunción	21665100
<b>Peru</b>	Calle los Negocios 428, Surquillo, Lima	(511) 421 6047
<b>Portugal</b>	Avenida Rainha D. Amélia, nº12-B, 1600-677, Lisboa	+351 210966324
<b>Romania</b>	Dudesti Pantelimon 23, 410554, Bucharest	031.805.49.58
<b>Serbia</b>	Rastovac bb, 81400, Niksic	+382 40 217 055
<b>Slovakia</b>	Milady Horakove 357/4, 568 02, Svitavy	420 461 540 130
<b>Southafrica</b>	Unit 25 & 26, San Croy Office Park, Die Agora Road, Croydon, Kempton Park, 1619, Johannesburg	(+27) 011 392 5652
<b>Tunisia</b>	2, Rue de Turquie, Tunis	21671333066
<b>Ukraine</b>	Block 6, Ap Housing Estate Topol-2, B, 49000, Dnepropetrovsk	380563704161 / 380563704161
<b>United Arab Emirates</b>	P.O.BOX 8543, Dubai	14506246200
<b>Uruguay</b>	Luis Alberto de Herrera 3468, 11600, Montevideo	598 2209 28 00
<b>Vietnam</b>	Lot 7 Ind. Zone for, Ha Noi	84437658111 / 84437658110





**taurus**

Avda. Barcelona, s/n  
25790 Oliana  
Spain