



Manual do Utilizador

Congelador Vertical

CUQS 58EW
CUQS 58EWH
CUQS 513EW
CUQS 513EWH

Obrigado por adquirir este Produto.

Leia atentamente estas instruções antes de utilizar este aparelho. As instruções contêm informações importantes que irão ajudá-lo a obter o melhor proveito do aparelho e garantir a instalação, o uso e a manutenção seguros e adequados.

Mantenha este manual num local conveniente para que o possa sempre consultar para uma utilização segura e adequada do aparelho.

Se vender, oferecer ou deixar o aparelho para trás, caso mude de casa, certifique-se de que entrega também este manual para que o novo proprietário se possa familiarizar com o aparelho e os avisos de segurança.

AVISO: Risco de incêndio/material inflamável. O símbolo indica que existe um risco de incêndio, uma vez que são utilizados materiais inflamáveis. Tenha cuidado para evitar provocar um incêndio acendendo material inflamável.

Legenda



Informações gerais e dicas



Aviso - Informação importante de segurança



Informação ambiental



Eliminação



O símbolo  do produto ou da sua embalagem indica que este produto não pode ser tratado como lixo doméstico. Em vez disso, deve ser entregue no ponto de recolha aplicável para reciclagem de equipamentos elétricos e eletrónicos. Ao assegurar que este produto é eliminado devidamente, irá ajudar a evitar consequências potencialmente negativas para o ambiente e a saúde humana, que de outra forma poderiam ser causadas pelo manuseamento inadequado de resíduos deste produto. Para informações mais detalhadas sobre reciclagem deste produto, entre em contato com departamento da sua cidade, o seu serviço de eliminação de resíduos domésticos ou a loja onde comprou o produto. Uma vez que são utilizados gases de sopro do isolamento inflamáveis, entre em contato com um agente profissional ou nosso serviço pós-venda para eliminar o aparelho.



Aviso!

Risco de lesão de sufocação!

Os fluidos refrigerantes e os gases devem ser eliminados de forma profissional. Certifique-se de que os tubos do circuito refrigerante não estão danificados antes de serem devidamente eliminados. Desligue o aparelho da alimentação elétrica. Corte o cabo de alimentação de rede e elimine-o. Remova as bandejas e gavetas, bem como a pega e vedantes da porta, para evitar que crianças e animais de estimação fiquem fechados dentro do aparelho.

1 - Segurança.....	4
2 - Utilização prevista	10
3 - Descrição do produto.....	11
4 - Painel de controlo	12
5 - Utilização	13
6 - Dicas de poupança de energia	14
7 - Cuidados e limpeza	15
8 - Resolução de problemas	19
9 - Instalação.....	22
10 - Dados Técnicos	26
11 - Assistência ao Cliente	27

Antes de ligar o aparelho pela primeira vez, leia as seguintes dicas de segurança!:



AVISO!

Antes da primeira utilização

- ▶ Certifique-se de que não há danos provocados pelo transporte.
- ▶ Remova todas as embalagens e mantenha-as fora do alcance das crianças.
- ▶ Aguarde no mínimo seis horas antes de instalar o aparelho, de forma a garantir que o circuito refrigerante está com eficiência total.
- ▶ Manuseie o aparelho sempre com pelo menos duas pessoas porque é pesado.

Instalação

- ▶ O aparelho deve ser colocado num local bem ventilado. Certifique-se de que existe um espaço de, pelo menos, 10 cm por cima e ao redor do aparelho.
- ▶ Nunca coloque o aparelho numa área húmida ou num local onde possa ser salpicado com água. Limpe e seque as salpicos de água e manchas com um pano macio limpo.
- ▶ Não instale o aparelho sob luz solar direta ou na proximidade de fontes de calor (por exemplo, fogões, aquecedores).
- ▶ Instale e nivele o aparelho numa área adequada para o seu tamanho e utilização.
- ▶ **AVISO:** Mantenha as aberturas de ventilação no aparelho ou na estrutura embutida livres de obstruções.
- ▶ Certifique-se de que as informações elétricas na placa de classificação correspondem à fonte de alimentação. Se não, entre em contato com um electricista.
- ▶ O aparelho é operado por uma fonte de alimentação de 220-240 VAC/50 Hz.
- ▶ Uma flutuação da tensão anormal pode fazer com que o aparelho não ligue ou danifique o controlo da temperatura ou o compressor, ou pode haver um ruído anormal durante o funcionamento. Nesse caso, deve ser montado um regulador automático.
- ▶ Use uma tomada de terra separada para a fonte de alimentação que seja fácil de aceder durante a limpeza. Este aparelho deve ser ligado à terra.
- ▶ **Apenas para o Reino Unido:** O cabo de alimentação do aparelho está equipado com uma ficha de 3 cabos (terra) que se encaixa numa tomada standard de 3 cabos (ligada à terra). Nunca corte ou desmonte o terceiro pino (terra). Após a instalação do aparelho, a tomada deve ficar acessível.
- ▶ Não use adaptadores de fichas múltiplas nem cabos de extensão.
- ▶ Certifique-se de que o cabo de alimentação não está preso pelo congelador. Não pise o cabo de alimentação.
- ▶ **AVISO:** Não danifique o circuito refrigerante.

**AVISO!**

- ▶ **AVISO:** Não coloque tomadas triplas múltiplas portáteis ou fontes de alimentação portáteis na parte traseira do aparelho.
- ▶ **AVISO:** Ao posicionar o aparelho, certifique-se de que o cabo de alimentação não se encontra preso nem danificado.
- ▶ Não pise o cabo de alimentação.

Utilização diária

- ▶ Este aparelho pode ser utilizado por crianças de idade igual ou superior a 8 anos e por pessoas com capacidades físicas, sensoriais ou mentais reduzidas ou falta de experiência e conhecimento, caso lhes tenha sido fornecida supervisão ou instruções relativas à utilização do aparelho de forma segura e desde que compreendam os perigos envolvidos.
- ▶ As crianças devem ser supervisionadas para garantir que não brincam com o aparelho.
- ▶ Se o gás refrigerante ou outro gás inflamável verter para a proximidade do aparelho, desligue a válvula do gás de fuga, abra as portas e janelas e não desligue uma ficha no cabo de alimentação do congelador ou de qualquer outro aparelho.
- ▶ Notar que o aparelho está definido para funcionar num intervalo de temperatura ambiente específico entre 10 °C e 38 °C. O aparelho não pode funcionar corretamente se for deixado por um longo período a uma temperatura acima ou abaixo do intervalo indicado.
- ▶ Não coloque artigos instáveis (objetos pesados, recipientes cheios de água) em cima do congelador, para evitar lesões pessoais causadas por queda ou choque elétrico causado pelo contacto com a água.
- ▶ Abra e feche as portas apenas pelas pegas. O espaço entre as portas e entre as portas e o armário é muito estreito. Não ponha as mãos nessas áreas para evitar entalar os dedos. Abra ou feche as portas do congelador apenas quando não houver crianças que se encontrem dentro do alcance do movimento das portas.
- ▶ Não guarde nem use materiais inflamáveis, explosivos ou corrosivos no aparelho ou nas proximidades.
- ▶ Não guarde medicamentos, bactérias ou agentes químicos no aparelho. Este aparelho é um eletrodoméstico. Não é recomendado armazenar materiais que necessitem de temperaturas rigorosas.
- ▶ No modo de refrigeração sem um compartimento de 4 estrelas: este aparelho de refrigeração não é adequado para congelar alimentos; no modo de congelação com um compartimento de 4 estrelas: este aparelho de congelação não é adequado para refrigerar alimentos.
- ▶ Nunca guarde líquidos em garrafas ou latas (exceto bebidas alcoólicas) especialmente bebidas gaseificadas no congelador, porque estas rebentam quando congeladas.



AVISO!

Utilização diária

- ▶ Verifique o estado dos alimentos caso ocorra aquecimento no congelador
- ▶ Não definir temperaturas desnecessariamente baixas no compartimento do congelador. Temperaturas negativas podem ocorrer em definições altas. Atenção: As garrafas podem rebentar.
- ▶ Não toque em artigos congelados com as mãos húmidas (use luvas). Especialmente não coma gelados de gelo imediatamente depois de os retirar do congelador. Existe o risco de congelar ou de se formarem bolhas de queimadura por gelo. PRIMEIROS socorros: passar imediatamente por água fria corrente. Não puxe!
- ▶ Não toque na superfície interna do compartimento do congelador, quando em funcionamento, especialmente com as mãos molhadas, pois as mãos podem congelar na superfície.
- ▶ Desligue o aparelho em caso de interrupção da energia ou antes da limpeza. Deixe passar pelo menos 5 minutos antes de voltar a ligar o aparelho pois o arranque frequente pode danificar o compressor.
- ▶ Não utilize dispositivos elétricos no interior dos compartimentos para armazenamento de comida do aparelho, a não ser que sejam do tipo recomendado pelo fabricante.
- ▶ Mantenha as crianças com menos de 3 anos de idade afastadas do aparelho, a menos que estejam constantemente sob supervisão.
- ▶ **AVISO:** Se não tiver a certeza do tipo de refrigerante, verifique a placa de classificação na unidade. A manutenção deste aparelho é perigosa para qualquer pessoa que não seja uma pessoa de serviço autorizada.
- ▶ As crianças de 3 a 8 anos são autorizadas a carregar e descarregar aparelhos de refrigeração, mas não podem limpar e instalar os aparelhos de refrigeração.
- ▶ A limpeza e manutenção pelo utilizador não deve ser realizada por crianças sem supervisão.
- ▶ O aparelho deve ser posicionado de modo a que a ficha fique acessível.
- ▶ Não puxe pelas prateleiras da porta. A porta pode inclinar-se, o suporte de garrafas pode sair para fora ou o aparelho pode tombar.
- ▶ Nunca armazene cerveja engarrafada ou bebidas no congelador, pois irão rebentar durante o congelamento.
- ▶ Não guarde substâncias explosivas como, por exemplo, latas de aerossóis, com um carburante inflamável, no interior deste aparelho.
- ▶ Desligue o aparelho da fonte de alimentação antes de limpar.

Manutenção/limpeza

- ▶ Certifique-se de que as crianças estão vigiadas caso estejam a realizar a limpeza e manutenção.
- ▶ Desligue o aparelho da alimentação elétrica antes de realizar qualquer manutenção de rotina. Deixe passar pelo menos 5 minutos antes de voltar a ligar o aparelho pois o arranque frequente pode danificar o compressor.
- ▶ Segure a ficha, não o cabo, ao desligar o aparelho.
- ▶ Não raspe o gelo com objetos afiados. Não use sprays, aquecedores elétricos, como secadores de cabelo, dispositivos de limpeza a vapor ou outras fontes de calor, de forma a evitar danos às peças plásticas.
- ▶ Não utilize dispositivos mecânicos ou outros meios para acelerar o processo de descongelação, que não os recomendados pelo fabricante.
- ▶ Não pulverize ou lave o aparelho durante a limpeza.
- ▶ Não use spray de água ou vapor para limpar o aparelho.
- ▶ Se o cabo de alimentação estiver danificado, tem de ser substituído pelo fabricante, pelo agente de serviço ou por pessoas igualmente qualificadas de forma a evitar o perigo.
- ▶ Não tente reparar, desmontar ou modificar o aparelho sozinho. Em caso de reparação, entre em contato com a nossa assistência ao cliente.
- ▶ Não limpe o aparelho com escovas duras, escovas de arame, detergente em pó, gasolina, acetato de amilo, acetona e soluções orgânicas semelhantes, soluções ácidas ou alcalinas. Limpe com detergente especial para congelador para evitar danos.
- ▶ Elimine o pó na parte de trás da unidade pelo menos uma vez no ano para evitar perigo de incêndio, bem como o aumento do consumo de energia.
- ▶ Não lave prateleiras de vidro frias ou a porta de vidro com água quente. A mudança súbita de temperatura pode fazer com que o vidro se quebre.
- ▶ No caso de aquecimento, verificar a condição das mercadorias congeladas.
- ▶ Antes da manutenção, desative o aparelho e desligue a ficha da tomada.
- ▶ Os equipamentos elétricos devem ser reparados apenas por eletricitistas qualificados, uma vez que reparações inadequadas podem causar danos consequenciais consideráveis.

Informações sobre gases refrigerantes



AVISO!

O aparelho contém o refrigerante inflamável ISOBUTANO (R600a). Certifique-se de que o circuito refrigerante não fica danificado durante o transporte ou instalação. A fuga de refrigerante pode causar lesões oculares ou inflamações. Se ocorrer um dano, mantenha afastadas fontes de chama aberta, ventile completamente a sala, não ligue ou desligue os cabos de alimentação do eletrodoméstico ou de qualquer outro aparelho. Informe a assistência ao cliente.

No caso de os olhos entrarem em contacto com o fluido refrigerante, lave-os imediatamente sob água corrente e contacte imediatamente um oftalmologista.

AVISO: O sistema de refrigeração está sob alta pressão. Não o viole. Uma vez que os refrigerantes inflamáveis são usados, por favor, instale, manuseie e carregue o aparelho estritamente de acordo com as instruções e contacte o agente profissional ou o nosso serviço pós-venda para eliminar o aparelho.



AVISO!

- ▶ Tenha cuidado para evitar provocar um incêndio incendiando material inflamável.
- ▶ **AVISO:** Ao posicionar o aparelho, certifique-se de que o cabo de alimentação não se encontra preso nem danificado.
- ▶ **AVISO:** Não coloque tomadas triplas múltiplas portáteis ou fontes de alimentação portáteis na parte traseira do aparelho.
- ▶ Não guarde substâncias explosivas como, por exemplo, latas de aerossóis, com um carburante inflamável, no interior deste aparelho.
- ▶ Uma vez que são utilizados refrigerantes inflamáveis no congelador, tenha cuidado na instalação, manuseamento, manutenção e reciclagem do aparelho.
- ▶ Entre em contato com o agente de serviço para eliminar o aparelho porque foi utilizado gás inflamável.

Utilização prevista

Este aparelho destina-se a ser utilizado em meio doméstico e aplicações similares tais como

- áreas de cozinha em lojas, escritórios e outros ambientes de trabalho;
- quintas e por clientes em hotéis, motéis e outros ambientes de tipo residencial;
- ambientes de tipo alojamento e pequeno-almoço;

- aplicações de catering e idênticas não comerciais.
- ▶ Se o aparelho não for utilizado durante um período de tempo prolongado e caso não tenha utilizado a função desligar o frigorífico para o congelador;
 - Retire os alimentos.
 - Desligue o cabo de alimentação.
 - Limpe o aparelho conforme descrito acima.
 - Mantenha as portas abertas para evitar a criação de maus odores no interior.
- ▶ Para garantir a preservação segura de alimentos, por favor, siga estas instruções de uso.
- ▶ Os dados relativos à parte mais adequada no compartimento do eletrodoméstico em que devem ser armazenados tipos específicos de alimentos, tendo em conta a distribuição da temperatura que pode estar presente nos diferentes compartimentos do aparelho, encontram-se na outra parte do manual.
- ▶ Para evitar a contaminação de alimentos considere as seguintes instruções:
 - Abrir a porta durante longos períodos provoca um aumento de temperatura significativo nos compartimentos do aparelho.
 - Limpar regularmente as superfícies que entram em contacto com alimentos e sistemas de drenagem acessíveis.
 - Limpar os depósitos de água se não tiverem sido usados durante 48 h; enxague o sistema de água conectado a uma alimentação de água se a água não tiver sido extraída durante 5 dias.
 - Guarde a carne e o peixe crus em recipientes adequados no congelador, de forma a não estarem em contacto nem derramarem para cima de outros alimentos.
 - Os compartimentos de comida congelada de duas estrelas são adequados para se guardar alimentos pré-congelados, guardar ou fazer gelado e fazer cubos de gelo.
 - Os compartimentos de uma, duas ou três estrelas não são adequados para congelar alimentos frescos.
 - Se o frigorífico for deixado vazio durante longos períodos, desligue, descongele, limpe, seque e deixe a porta aberta para evitar que se forme bolor dentro do aparelho.

2.1 Utilização Prevista

“Este aparelho destina-se a ser utilizado em meio doméstico e aplicações similares tais como

- áreas de cozinha em lojas, escritórios e outros ambientes de trabalho;
- quintas e por clientes em hotéis, motéis e outros ambientes de tipo residencial;
- ambientes de tipo alojamento e pequeno-almoço;
- aplicações de catering e idênticas não comerciais.

Este aparelho destina-se ao congelamento de alimentos. Foi concebido exclusivamente para utilização em edifícios domésticos secos. Não se destina a utilização comercial ou industrial. A pedido, este aparelho pode ser usado como compartimento para alimentos frescos.

Não são permitidas alterações ou modificações no aparelho. Uma utilização indevida pode causar riscos e perda de reivindicações de garantia.

2.2 Acessórios

Verifique os acessórios e a literatura de acordo com esta lista:

2.2



Etiqueta energética



Cartão de garantia



Manual do utilizador



Bandeja de gelo
(disponível para CUQS 513EWH /
CUQS 58EWH)



Pá para descongelação
manual

**Aviso: Diferenças**

Devido a alterações técnicas e a modelos diferentes, algumas das ilustrações neste manual podem ser diferentes do seu modelo.

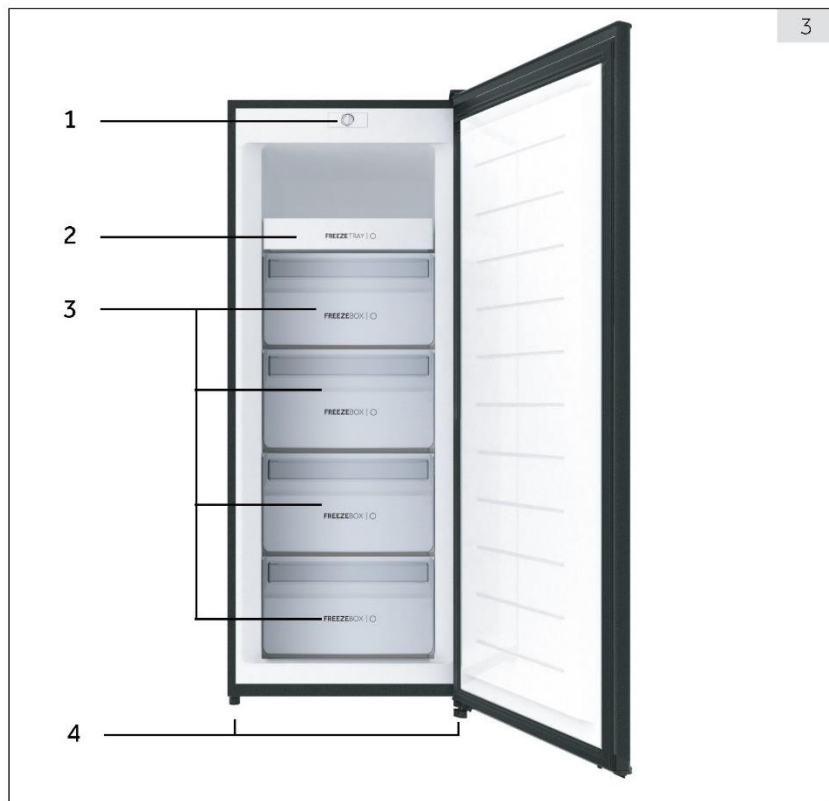
Imagem do aparelho (Fig. 3)

- 1 Painel de controlo
- 2 Estantes plásticas (disponíveis para CUQS 513EWH/CUQS 513EW)
- 3 Gavetas
- 4 Pés ajustáveis

Painel de controlo (Fig. 4)

4

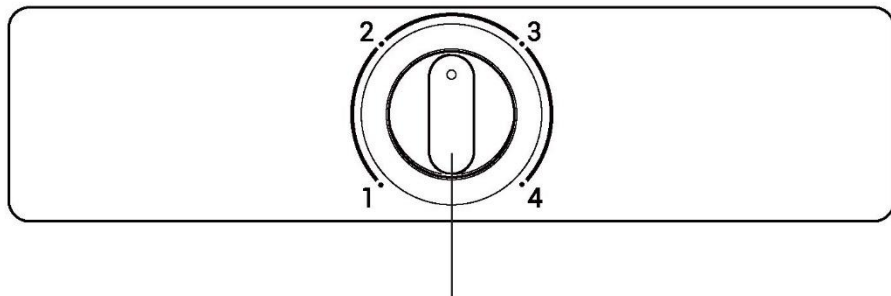

Controlo de temperatura (termostato)

5.1 Antes da primeira Utilização

- ▶ Remova todos os materiais de embalagem, mantenha-os fora do alcance das crianças e elimine-os de forma ecológica.
- ▶ Limpe o interior e o exterior do aparelho com água e um detergente suave antes de colocar qualquer alimento no seu interior.
- ▶ Após o aparelho ter sido nivelado e limpo, aguarde pelo menos 6 horas antes de o ligar à fonte de alimentação. Consulte a secção INSTALAÇÃO.
- ▶ Pré-arrefeça o compartimento durante 2 horas com definições elevadas antes de carregar com alimentos. Para o fazer, por favor, regule a temperatura.

5.2 Regulação da temperatura

Rode o termóstato para ajustar a temperatura entre 1 (mais quente) e 4 (mais frio). A temperatura de armazenamento diminuirá da definição Min. para a definição Máx.

Fig. 5

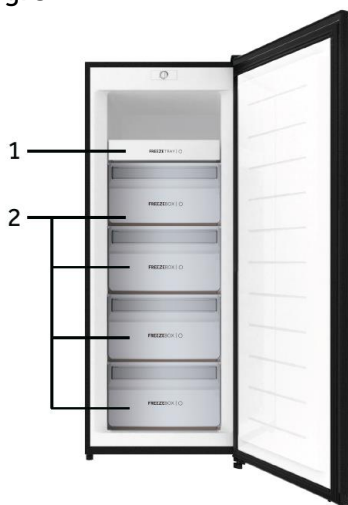

Diferentes alimentos devem ser colocados em diferentes áreas, de acordo com as suas propriedades (Fig. 5).

- 1 Comidas em conserva, enlatados, frutas, legumes, salada, etc.
- 2 Ovos, comida enlatada, especiarias, bebidas, produtos de carne, snacks e alimentos engarrafados, etc.

No modo de refrigeração sem um compartimento de 4 estrelas: este aparelho de refrigeração não é adequado para congelar alimentos; no modo de congelação com um compartimento de 4 estrelas: este aparelho de congelação não é adequado para refrigerar alimentos.

Os alimentos podem ser armazenados no congelador a uma temperatura mínima de -18°C durante 2 a 12 meses, dependendo das suas propriedades (por exemplo, carne: 3-12 meses, legumes: 6-12 meses).

Para evitar a expiração dos períodos de conservação, tome nota da data de congelamento, do prazo e o nome dos alimentos na embalagem, de acordo com os períodos de armazenamento dos diferentes alimentos.



Dicas de poupança de energia

- ▶ Certifique-se de que o aparelho está devidamente ventilado (ver INSTALAÇÃO).
- ▶ Não instale o aparelho sob luz solar direta ou na proximidade de fontes de calor (por exemplo, fogões, aquecedores).
- ▶ Evite temperaturas desnecessariamente baixas no aparelho. O consumo de energia aumenta quanto menor for a temperatura do aparelho.
- ▶ Deixe os alimentos arrefecer antes de os colocar no aparelho.
- ▶ Abra a porta do aparelho o mínimo e tão brevemente quanto possível.
- ▶ Certifique-se de que a porta se fecha sempre corretamente e não está obstruída pela posição dos alimentos. Mantenha os vedantes da porta limpos.
- ▶ Descongele os alimentos congelados num frigorífico.
- ▶ Limpe a parte traseira do aparelho regularmente. A poeira aumenta o consumo de energia.
- ▶ A configuração mais economizadora de energia implica que a gaveta, caixa de alimentos e prateleiras estejam posicionadas no aparelho tal como vêm de fábrica, e que os alimentos sejam colocados sem bloquear a saída de ar das condutas.

**AVISO!**

Desligue o aparelho da fonte de alimentação antes de limpar.

7.1 Aspectos gerais

Limpe o aparelho quando apenas tiver armazenado pouca ou nenhuma comida.

**AVISO!**

- ▶ Não limpe o aparelho com escovas duras, escovas de arame, detergente em pó, gasolina, acetato de amilo, acetona e soluções orgânicas semelhantes, soluções ácidas ou alcalinas. Limpe com detergente especial para congelador para evitar danos.
- ▶ Não pulverize ou lave o aparelho durante a limpeza.
- ▶ Não raspe o gelo com objetos afiados.
- ▶ Não use sprays, aquecedores elétricos, como secadores de cabelo, dispositivos de limpeza a vapor ou outras fontes de calor, de forma a evitar danos às peças plásticas.
- ▶ Não lave prateleiras de vidro frias com água quente. A mudança súbita de temperatura pode fazer com que o vidro se quebre.
- ▶ Não toque na superfície interna do compartimento do congelador, especialmente com as mãos molhadas, pois as mãos podem congelar na superfície.
- ▶ No caso de aquecimento, verificar a condição das mercadorias congeladas.
- ▶ Não tente reparar o aparelho sozinho. Em caso de reparação, entre em contato com a nossa assistência ao cliente.

- ▶ Mantenha a junta de vedação da porta sempre limpa.
- ▶ Limpe o interior e a caixa do aparelho com um pano macio ou uma esponja molhada em água morna e detergente neutro (Fig. 7.1).

1. Esfregue o interior e o exterior do frigorífico, incluindo junta de vedação da porta, prateleira da porta, prateleiras de vidro, caixas e assim por diante, com uma toalha macia ou esponja embebida em água morna (pode adicionar-se detergente neutro).

2. Se houver líquido derramado, remova todas as partes contaminadas, lave-as diretamente com água corrente, seque e coloque novamente no frigorífico.

3. Se houver derramamento de produtos cremosos (como natas, gelado derretido), remova todas as peças contaminadas, coloque-as em água morna a cerca de 40 °C durante algum tempo, passe por água corrente, seque e volte a colocar no frigorífico.

4. Caso alguma peça ou componente pequeno entre no interior do frigorífico (entre as prateleiras ou gavetas), use uma pequena escova macia para a liberar. Se não conseguir alcançar a peça, entre em contato com a assistência da Candy.

- ▶ Enxague e seque com um pano macio.
- ▶ Não limpe nenhuma das peças do aparelho numa máquina de lavar loiça.
- ▶ Limpe o acessório apenas com água morna e detergente suave neutro.

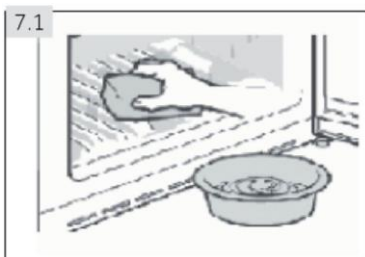

O manual do utilizador inclui instruções para a utilização e operação de múltiplos modelos. Consulte as instruções para os modelos adquiridos.

Passos de limpeza da gaveta

1. Retire a tampa frontal da gaveta:

Pressione o fundo da gaveta de acordo com a direção da seta, e depois de solte o fecho entre a tampa da gaveta e o corpo da gaveta. E rode de acordo com a direção da seta para separar o corpo da gaveta da tampa da gaveta.

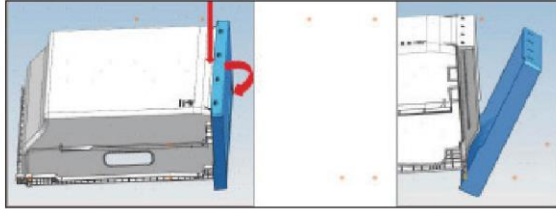

2. Limpeza do corpo da gaveta:

Limpe o interior e a superfície da gaveta com um pano mergulhado em álcool de qualidade comestível, depois lave com água limpa.

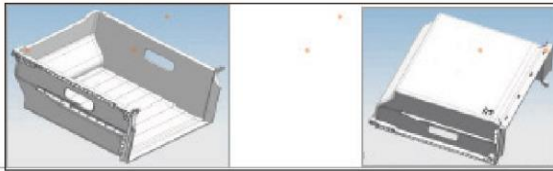

3. Limpeza da tampa da gaveta:

Limpe a superfície plana com um pano mergulhado em álcool de qualidade comestível. Limpe a parte ranhurada com uma escova imersa em álcool de qualidade comestível, depois passe por água.

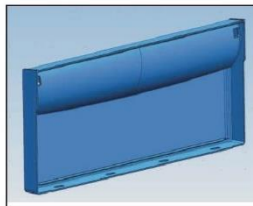

4. Montagem após limpeza:

Depois de inserir a gaveta no orifício da placa da tampa frontal, a placa de cobertura roda à volta da gaveta até que a placa de cobertura e o fecho da gaveta estejam instalados no seu lugar. Para instalar proceda em sequência oposta à desmontagem.



Limpeza do vedante da porta

1. Remoção da tira vedante da porta

Segure o vedante da porta à mão, puxe de acordo com a direção da seta, e depois remova todo o vedante da porta.



2. Limpeza do vedante da porta

Mergulhando com escova em água ou álcool de qualidade alimentar limpe a ranhura do vedante da porta, e depois usando um pano com água limpa ou álcool de qualidade alimentar limpe a superfície do vedante da porta. Por fim, limpe o vedante da porta com água limpa e limpe com um pano limpo.

3. Instalação após limpeza

Certifique-se de que não há gotículas residuais no vedante da porta antes de instalar, insira o vedante da porta na ranhura da porta e, com a mão, pressione levemente o vedante da porta de cima a baixo até estar todo inserido na ranhura.



7.2 Não utilizar durante um período prolongado

Se o aparelho não for utilizado durante um longo período de tempo:

- ▶ Retire os alimentos.
- ▶ Desligue o cabo de alimentação.
- ▶ Limpe o aparelho conforme descrito acima.
- ▶ Mantenha a porta e as gavetas do congelador abertas para evitar a formação de maus odores no interior.

Remova a porta do aparelho (abra a porta e segure-a antes de retirar os parafusos) para evitar que crianças entrem no aparelho e fiquem bloqueadas.



Aviso: Desligar

Para garantir a vida útil do aparelho, só o desligue se for estritamente necessário.

7.3 Mover o aparelho

1. Remova todos os alimentos e desligue o aparelho.
2. Fixe as prateleiras e outras peças móveis no congelador com fita adesiva.
3. Feche a porta e prenda-a com fita.
4. Não incline o congelador mais de 45° para evitar danificar o sistema de refrigeração.
5. Embrulhe os pés do congelador para evitar riscar o chão. Nunca desloque o congelador usando força.



AVISO!

- ▶ Não levante o aparelho pelas suas pernas.
- ▶ Nunca coloque o aparelho na horizontal no chão.

Muitos problemas que ocorrem podem ser resolvidos por si mesmo sem experiência específica. Em caso de problema, por favor verifique todas as possibilidades apresentadas e siga as instruções abaixo antes de contactar um serviço pós-venda. Consultar a ASSISTÊNCIA AO CLIENTE.



AVISO!

- ▶ Antes da manutenção, desative o aparelho e desligue a ficha da tomada.
- ▶ Os equipamentos elétricos devem ser reparados apenas por eletricistas qualificados, uma vez que reparações inadequadas podem causar danos consequenciais consideráveis.
- ▶ Se o cabo de alimentação estiver danificado, este apenas pode ser substituído pelo fabricante, pelo agente de serviço ou por pessoas igualmente qualificadas de forma a evitar o perigo.

O alarme acústico pode ser desligado premindo qualquer botão.

8.1 Resolução de problemas

Problema	Causa possível	Possível solução
O compressor não funciona.	<ul style="list-style-type: none"> • A ficha de alimentação não está ligada na tomada de alimentação. 	<ul style="list-style-type: none"> • Ligue a ficha de alimentação.
O aparelho funciona frequentemente ou funciona durante um período de tempo demasiado longo.	<ul style="list-style-type: none"> • A temperatura interior ou exterior é muito alta. • O aparelho foi desligado da alimentação por um período de tempo. • A porta do aparelho não está bem fechada. • A porta foi aberta com muita frequência ou durante muito tempo. • A regulação da temperatura é demasiado baixa. • A junta de vedação da porta está suja, gasta, partida ou desalinhada. • A circulação de ar necessária não é garantida. • O interior está coberto de gelo. 	<ul style="list-style-type: none"> • Neste caso, é normal que o aparelho funcione mais tempo. • Normalmente, demora 8 a 12 horas até o aparelho arrefecer completamente. • Feche a porta e certifique-se de que o aparelho está localizado num piso e de que não há comida ou recipiente a obstruir a porta. • Não abra a porta com demasiada frequência. • Regule uma temperatura mais elevada até obter uma temperatura satisfatória. Demora 24 horas até a temperatura se tornar estável. • Limpe a vedação da porta ou peça à assistência ao cliente que a substitua. • Assegure uma ventilação adequada. • Descongele o aparelho.
O aparelho faz ruídos fora do normal.	<ul style="list-style-type: none"> • O aparelho não está colocado sobre um piso nivelado. • O aparelho toca num objeto que lhe está próximo. 	<ul style="list-style-type: none"> • Nivele o aparelho. • Remova objetos em redor do aparelho.

	<ul style="list-style-type: none"> O aparelho está sobre um chão de madeira ou perto de paredes de madeira. 	<ul style="list-style-type: none"> A madeira amplifica o som. Coloque o aparelho noutro lugar.
O aparelho faz um som tipo clique	<ul style="list-style-type: none"> Isto é normal. É causado pelo facto da unidade de refrigeração ligar ou desligar. 	<ul style="list-style-type: none"> -
Deve ouvir-se um som leve semelhante ao de água a correr.	<ul style="list-style-type: none"> Isto é normal. 	<ul style="list-style-type: none"> -
O aparelho faz um som tipo motor	<ul style="list-style-type: none"> A unidade de refrigeração acabou de se ligar automaticamente. Isto é normal 	<ul style="list-style-type: none"> -
Não está frio o suficiente dentro do aparelho.	<ul style="list-style-type: none"> A temperatura definida é demasiado alta. Foram colocados dentro do aparelho alimentos demasiado quentes. Foram guardados demasiados alimentos de uma vez. Os produtos estão demasiado próximos uns dos outros. A porta não está bem fechada. A porta foi aberta com muita frequência ou durante muito tempo. 	<ul style="list-style-type: none"> Repor a temperatura. Arrefeça os alimentos antes de os guardar. Guarde sempre pequenas quantidades de alimentos. Deixe um intervalo entre os vários alimentos permitindo o fluxo de ar. Feche a porta. Não abra a porta com demasiada frequência.
Está demasiado frio no interior do aparelho.	<ul style="list-style-type: none"> A temperatura é demasiado baixa. 	<ul style="list-style-type: none"> Repor a temperatura.
A humidade acumula-se na superfície do aparelho.	<ul style="list-style-type: none"> O clima é demasiado quente e demasiado húmido. 	<ul style="list-style-type: none"> Isso é normal num clima húmido e mudará quando a humidade diminuir. Seque com um pano.
Gelo forte e geadas no compartimento do congelador.	<ul style="list-style-type: none"> Os alimentos não foram devidamente embalados. A porta não está bem fechada. A porta foi aberta com muita frequência ou durante muito tempo. A junta de vedação da porta está suja, gasta, partida ou desalinhada. Algo no interior impede que a porta se feche corretamente. 	<ul style="list-style-type: none"> Embale sempre bem os alimentos. Feche a porta. Não abra a porta com demasiada frequência. Limpe a vedação da porta ou peça à assistência ao cliente que a substitua. Reposicione as prateleiras, prateleiras das portas ou recipientes internos para permitir que a porta feche.
O sistema de refrigeração não funciona.	<ul style="list-style-type: none"> A ficha de alimentação não está ligada à tomada de alimentação. A fonte de alimentação não está intacta. 	<ul style="list-style-type: none"> Ligue a ficha de alimentação. Verifique a alimentação elétrica da divisão. Ligue para a companhia de eletricidade local!

Os lados do armário e a tira da porta ficam quentes.	<ul style="list-style-type: none"> Isto é normal. 	<ul style="list-style-type: none"> -
A porta é difícil de abrir.	<ul style="list-style-type: none"> Quando o aparelho está a funcionar, tem um vácuo interno. 	<ul style="list-style-type: none"> Abra o vedante da porta suavemente para deixar entrar ar no aparelho.
Não se consegue fechar a porta corretamente. Fica sempre uma folga.	<ul style="list-style-type: none"> Devido à baixa temperatura dos aparelhos, o vedante da porta pode facilmente ficar duro e deformar-se. 	<ul style="list-style-type: none"> Use um secador de cabelo ou coloque uma toalha quente no local onde a junta está deformada. Quando a junta estiver novamente mole, feche a porta e comprima-a bem.

A garantia mínima é: 2 anos para os países da UE, 3 anos para a Turquia, 1 ano para o Reino Unido, 1 ano para a Rússia, 3 anos para a Suécia, 2 anos para a Sérvia, 5 anos para a Noruega, 1 ano para Marrocos, 6 meses para a Argélia, Tunísia nenhuma garantia legal necessária.

Termostatos, sensores de temperatura, placas de circuitos impressos e fontes de luz estão disponíveis durante um período mínimo de sete anos após a colocação da última unidade do modelo no mercado.

Puxadores da porta, dobradiças da porta, bandejas e cestos durante um período mínimo de sete anos e juntas da porta durante um período mínimo de 10 anos, depois de colocada a última unidade do modelo no mercado.

8.2 Falha de energia

Em caso de falha de energia, os alimentos permanecem arrefecidos de forma segura durante cerca de 18 horas. Siga estas dicas durante uma falha de energia prolongada, especialmente no verão:

- ▶ Abra a porta o mínimo de vezes possível.
- ▶ Não ponha mais alimentos no congelador durante uma falha de energia.
- ▶ Se for dada uma notificação prévia de interrupção da energia e a duração da interrupção for superior a 15 horas, faça algum gelo e coloque-o num recipiente na parte superior do compartimento do congelador.
- ▶ Como a temperatura no congelador irá subir durante uma interrupção da energia ou outra falha, o período de armazenamento e a qualidade dos alimentos serão reduzidos. Qualquer alimento que descongele deve ser consumido, cozido e novamente congelado (se for caso disso) imediatamente, a fim de evitar riscos para a saúde.



Aviso: Função de memória durante a falha de energia

Depois de restabelecida a energia elétrica, o aparelho continua com as definições definidas antes da falha de energia.

9.1 Desembalar



AVISO!

- ▶ O aparelho é pesado. Deve ser manuseado sempre por, pelo menos, duas pessoas.
- ▶ Mantenha todos os materiais de embalagem fora do alcance das crianças e elimine-os de forma ecológica.
- ▶ Retire o aparelho da embalagem.
- ▶ Remova todos os materiais de embalagem.

9.2 Condições ambientais

A temperatura ambiente deve estar sempre entre 10 °C e 38 °C, uma vez que pode influenciar a temperatura no interior do aparelho e o seu consumo de energia. Não instale o aparelho perto de outros aparelhos emissores de calor (fornos, frigoríficos) sem isolamento.

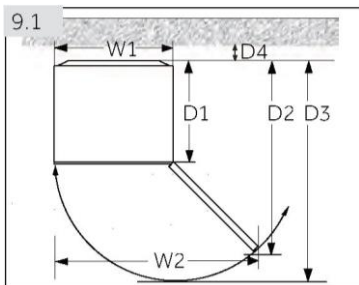

9.3 Requisitos de espaço

Espaço necessário para abrir a porta (Fig. 10.1):

Largura em mm		Profundidade em mm			Distância até à parede em mm	Identificação do modelo
W1	W2	D1	D2	D3	D4	
545	838	480	968	1046	100	CUQS 58EW*
545	838	500	988	1066	100	CUQS 513EW*

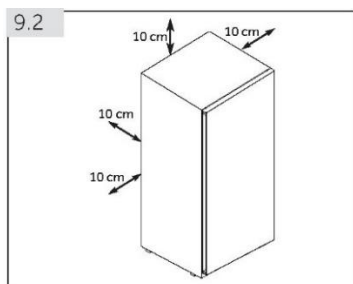

Para um aparelho independente: este frigorífico não se destina a ser utilizado como eletrodoméstico de encastrar.

9.4 Ventilação transversal

Para obter uma ventilação suficiente do aparelho por motivos de segurança, deve observar-se a informação das secções de ventilação transversal necessárias (Fig. 10.2).

9.5 Alinhar o aparelho

O aparelho deve ser colocado sobre uma superfície plana e sólida. Se o aparelho estiver colocado num pedestal, devem ser utilizados materiais fortes e resistentes a incêndio. Nunca utilize o material de embalagem como pedestal.

1. Incline o aparelho ligeiramente para trás (Fig. 10.3).
2. Coloque os pés na altura desejada.
3. A estabilidade pode ser verificada por empurrando alternadamente as diagonais. Uma ligeira oscilação deve ser a mesma em ambas as direções. Caso contrário, a estrutura pode empenar; a consequência pode ser fugas dos vedantes da porta. Uma leve inclinação para a traseira facilita o fecho da porta.

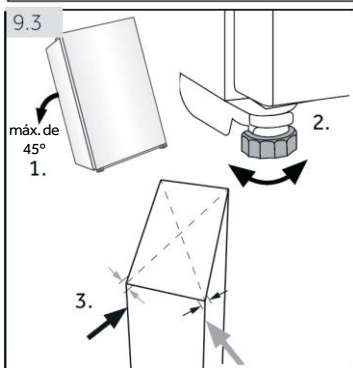

9.6 Utilizar os pés ajustáveis

Se o congelador estiver instável, os pés podem ser ajustados: Rode os pés ajustáveis, de acordo com a direção da seta (Fig. 10.4), para os subir ou descer:

- ▶ Rodar os pés no sentido horário levanta o aparelho.
- ▶ Rodar os pés no sentido anti-horário baixa-o.

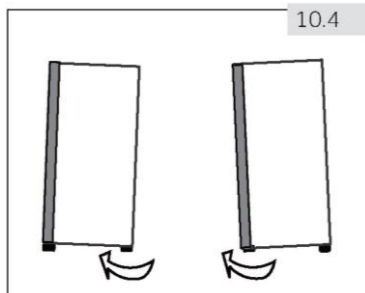

9.7 Tempo de espera

O óleo de lubrificação sem manutenção está localizado na cápsula do compressor. Este óleo pode atravessar o sistema de tubulação fechada durante o transporte inclinado. Antes de ligar o aparelho à fonte de alimentação, tem de esperar 6 horas (Fig. 10.5) para que o óleo volte à cápsula.

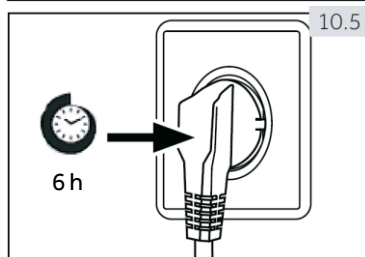

9.8 Ligação elétrica

Antes de cada conexão verificar se:

- ▶ a fonte de alimentação, tomada e fusíveis são adequados à placa de classificação.
- ▶ a tomada de alimentação está ligada à terra sem fichas múltiplas nem extensão.
- ▶ a ficha de alimentação e a tomada estão de acordo com as especificações.

Ligue a ficha a uma tomada doméstica instalada corretamente.



AVISO!

Para evitar riscos, um cabo de alimentação danificado deve ser substituído pela assistência ao cliente (ver cartão de garantia).

9.9 Reversibilidade da porta

Antes de ligar o aparelho à fonte de alimentação, deve verificar se a rotação da porta deve ser mudada da direita (como fornecida) para a esquerda, se tal for exigido pelo local de instalação e pela usabilidade.



AVISO!

- ▶ O aparelho é pesado. Precisa de duas pessoas para reverter o sentido de abertura da porta.
- ▶ Antes de qualquer operação, desligue primeiro o aparelho da rede elétrica.
- ▶ Não incline o aparelho mais de 45 ° para evitar danos ao sistema de arrefecimento.

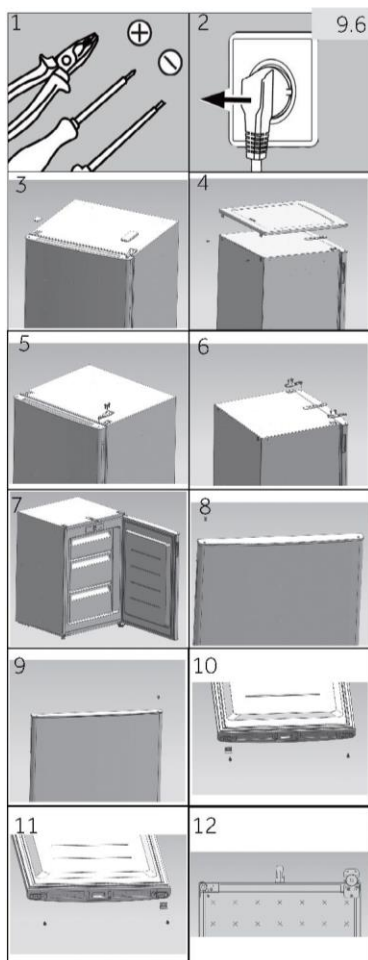

9.6 Passos de montagem (Fig. 9.6):

1. Arranje a ferramenta necessária.
2. Desligue o aparelho.
3. Remova a tampa do orifício da dobradiça e a tampa da dobradiça (disponível para CUQS 513EWH/CUQS 513EW).
4. Remova os 2 parafusos na parte de trás e a tampa superior (disponíveis para CUQS 58EWH/CUQS 58EW).
5. Remova os 3 parafusos e dobradiça (disponível para CUQS 513EWH/CUQS 513EW).
6. Remova os 6 parafusos e 2 dobradiças (disponível para CUQS 58EWH/CUQS 58EW).
7. Abra e remova a porta.
8. Retire a tampa no lado esquerdo da porta.
9. Fixe a tampa no lado direito da porta.
10. Vire a porta de cabeça para baixo, retire os 2 parafusos e batente da porta na parte inferior da porta.
11. Fixe o batente da porta desmontado no último passo para o outro lado e os 2 parafusos.
12. Incline ligeiramente para trás o armário, retire os 3 parafusos, a dobradiça inferior e os pés ajustáveis.

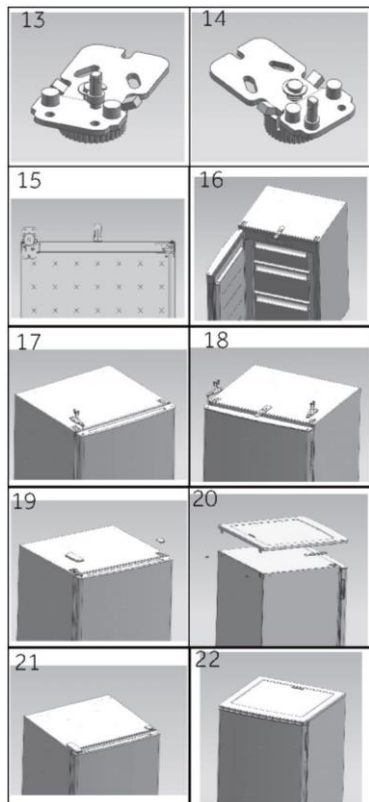

13. Retire o eixo da dobradiça.
 14. Prenda o eixo da dobradiça no orifício seguinte.
15. Prenda a dobradiça na posição oposta do armário com 4 parafusos e pés ajustáveis.
 16. Monte a porta.
17. Prenda a dobradiça superior com 3 parafusos (disponível para CUQS 513EWH/CUQS 513EW).
 18. Prenda as 2 dobradiças superiores com 6 parafusos (disponível para CUQS 58EWH/CUQS 58EW).
19. Prenda a tampa do orifício da dobradiça e a tampa da dobradiça esquerda superior (disponível para CUQS 513EWH/CUQS 513EW).
 20. Prenda a tampa superior com 2 parafusos (disponível para CUQS 58EWH/CUQS 58EW).
21. Acabado (disponível para CUQS 513EWH/CUQS 513EW)
 22. Acabado (disponível para CUQS 58EWH/CUQS 58EW).

9.10 Reversibilidade da pega (disponível para CUQS 58EWH/CUQS 513EWH)

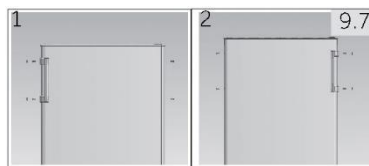

Passos de montagem (Fig. 9.7):

1. Remova as 2 tampas de pegas, os 2 parafusos e o conjunto da pega do lado esquerdo da porta. Remova os 2 tampões dos orifícios do lado direito da porta.
2. Prenda o conjunto da pega com 2 parafusos no lado direito da porta e as 2 tampas das pegas. Prenda os 2 tampões dos orifícios no lado esquerdo da porta.
3. Terminado.

10.1 Ficha de produto de acordo com o Regulamento UE N.º 2019/2016

Marca	Candy	
Identificação do modelo	CUQS 58EW*	CUQS 513EW*
Categoria do modelo	Congelador vertical	
Classe de eficiência energética	E	E
Consumo de energia anual (kWh/ano) ¹⁾	164	189
Volume de armazenamento de refrigeração (L)	não aplicável	
Volume de armazenamento de refrigeração (L) ****	85	163
Classificação em estrelas	*/***	
Temperatura dos outros compartimentos > 14 °C	não aplicável	
Sistema Frostfree	não	
Segurança de corte de energia (h)	13	19
Capacidade de congelação (kg/24h)	4	7,5
Classe climática	SN-ST	
Este aparelho destina-se a ser utilizado a uma temperatura ambiente entre 10 °C e 38°C.		
Emissões de ruído aéreo (dB(A) re 1pW)	37	
Tipo de construção	instalação independente	

¹⁾ com base nos resultados do teste padrão durante 24 horas. O consumo de energia real irá depender da forma como o aparelho é utilizado e onde está localizado.

Relativamente aos detalhes de especificação, consulte a placa de classificação e a etiqueta energética no interior do produto.

Este aparelho destina-se a ser utilizado a uma temperatura ambiente indicada abaixo:

SN	+ 10 °C~+32 °C
N	+ 16 °C~+32 °C
ST	+ 16 °C~+38 °C
T	+ 16 °C~+43 °C

10.2 Dados técnicos adicionais

Tensão/Frequência	220-240V ~/ 50Hz
Corrente nominal (A)	0,8
Líquido de refrigeração	R600a
Dimensões (A/L/P em cm) (CUQS 58EW*)	85/54,5/55
Dimensões (A/L/P em cm) (CUQS 513EW*)	138/54,5/56,5
Entrada de potência nominal (CUQS 58EW*/CUQS 513EW*)	100W/120W

10.3 SERVIÇO PÓS-VENDA

1. Resolver falhas sozinho

Caso suspeite de alguma falha, antes de contactar o serviço pós-venda aprovado, diretamente ou através do seu revendedor, certifique-se de ter observado todas as instruções e conselhos neste manual do utilizador.

2. Serviço pós-venda

Consulte o cartão de garantia incluído quanto aos serviços pós-venda disponíveis.

Para receber ajuda imediata, certifique-se de ter à mão os seguintes dados essenciais para identificar o seu aparelho:

- ▶ Marca de aparelho
- ▶ Modelo
- ▶ Número de série
- ▶ O problema ou o motivo
- ▶ A data de compra
- ▶ Comprado a/fornecedor

Para contactar a assistência técnica, consulte o nosso website:

<https://corporate.haier-europe.com/en/>

Na seção "website", escolha a marca do seu produto e o seu país.

Será redirecionado para o website específico onde pode encontrar o número de telefone e o formulário para contactar a assistência técnica.

DISPONIBILIDADE DE PEÇAS SOBRESSELENTES

Termostatos, sensores de temperatura, placas de circuitos impressos e fontes de luz estão disponíveis durante um período mínimo de sete anos após a colocação da última unidade do modelo no mercado.

Puxadores da porta, dobradiças da porta, bandejas e cestos durante um período mínimo de sete anos e juntas da porta durante um período mínimo de 10 anos, depois de colocada a última unidade do modelo no mercado.

GARANTIA

A garantia mínima é: 2 anos para os países da UE, 3 anos para a Turquia, 1 ano para o Reino Unido, 1 ano para a Rússia, 3 anos para a Suécia, 2 anos para a Sérvia, 5 anos para a Noruega, 1 ano para Marrocos, 6 meses para a Argélia, Tunísia nenhuma garantia legal necessária.

PRECAUÇÕES

Caso tenha de eliminar a estrutura, remova a porta e deixe as prateleiras no lugar. Isto reduzirá a possibilidade de perigo para crianças. E a espuma inflamável tem de ser eliminada por profissionais.

