



TEKA

User Manual

ES FR SK
PT TR RO
EN PL IT
DE CS NL

teka.com

ES	INSTRUCCIONES PARA LA INSTALACIÓN Y RECOMENDACIONES DE USO Y MANTENIMIENTO ENCIMERAS VITROCERÁMICAS TOUCH CONTROL	7
PT	INSTRUÇÕES DE INSTALAÇÃO E RECOMENDAÇÕES PARA A UTILIZAÇÃO E MANUTENÇÃO PLACAS DE COZINHA VITROCERÁMICAS TOUCH CONTROL	21
EN	INSTALLATION INSTRUCTIONS AND RECOMMENDATIONS FOR USING AND MAINTAINING CERAMIC HOT PLATES TOUCH CONTROL	35
DE	MONTAGEANLEITUNG UND EMPFEHLUNGEN ZUR VERWENDUNG UND WARTUNG GLASKERAMIK-KOCHFELDER MIT TOUCH CONTROL	48
FR	INSTRUCTIONS POUR L'INSTALLATION ET CONSEILS D'UTILISATION ET D'ENTRETIEN PLAQUES DE CUISSON VITROCÉRAMIQUE TOUCH CONTROL	63
TR	KULLANMA VE MUHAFAZA İÇİN KURULUM TALİMATLARI VE TAVSİYELERİ SERAMİK ISITMA PLAKALARI DOKUNMATİK KONTROL	78
PL	INSTRUKCJA OBSŁUGI, MONTAŻU ORAZ WSKAZÓWKI DOTYCZĄCE PIELĘGNACJI KERAMICZNYCH PŁYT KUCHENNYCH TOUCH CONTROL	92
CS	NÁVOD K INSTALACI A DOPORUČENÍ K PROVOZU A ÚDRŽBĚ SKLOKERAMICKÉ VARNÉ DESKY TOUCH CONTROL	106
SK	NÁVOD NA INŠTALÁCIU A ODPORÚČANIA PRE POUŽÍVANIE A ÚDRŽBU KERAMICKÝCH VARNÝCH PLATNÍ DOTYKOVÉ OVLÁDANIE	119
RO	INSTRUCȚIUNI DE INSTALARE ȘI RECOMANDĂRI DE UTILIZARE ȘI ÎNTREȚINERE PLITE DE GĂTIT INCORPORABILE VITROCERAMICE TOUCH CONTROL	132
IT	ISTRUZIONI PER L'INSTALLAZIONE E CONSIGLI PER L'USO E LA MANUTENZIONE PIANI DI COTTURA IN VETROCERAMICA TOUCH CONTROL	146
NL	AANWIJZINGEN VOOR DE INSTALLATIE EN RAADGEVINGEN VOOR GEBRUIK EN ONDERHOUD KERAMISCHE KOOKPLATEN TOUCH CONTROL	161

**Presentación / Apresentação / Presentation / Präsentation /
Présentation / Wprowadzenie/ Provedení / Predstavenie /
Prezentare / Presentasjon /Presentazione / Presentatie**

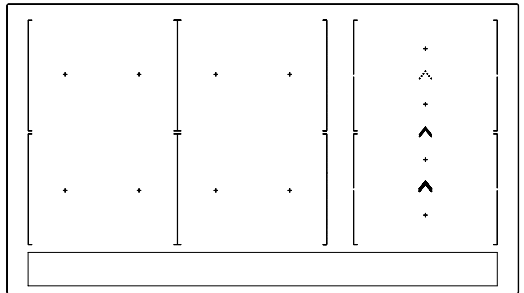
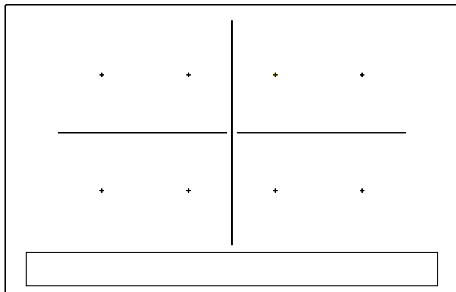
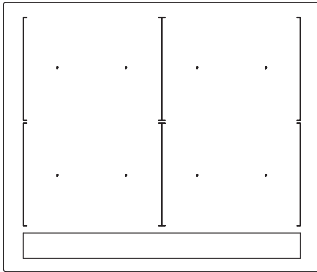

Instalación / Instalação / Installation / Montage / Installation / Kurulum / Montaż / Instalace / Inštalácia / Instalare / Installazione / Installatie

Distancias mínimas / Distâncias mínimas / Minimum distances / Mindestabstände / Distances minimales / Minimum mesafeler / Minimalne odległości / Minimální vzdálenosti / Minimálne vzdálenosti / Distançe minime/ Distanze minime / Minimumafstanden /

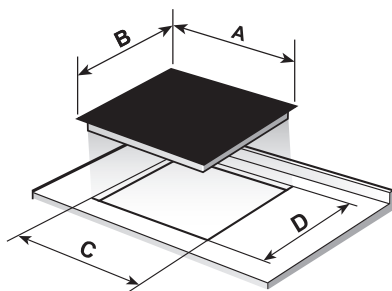
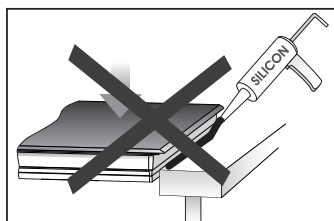
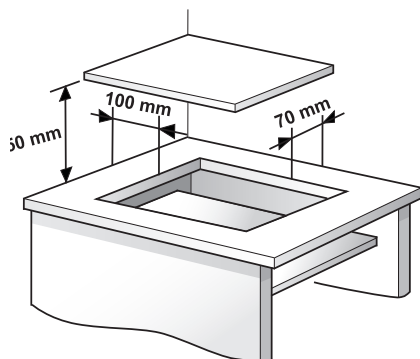

A	B	C	D
600	510	560	490
800	510	750	490
900	510	860	490

Instalación / Instalação / Installation / Montage / Installation / Kurulum / Montaż / Instalace / Inštalácia / Instalare / Installazione / Installatie

Distancias mínimas / Distâncias mínimas / Minimum distances / Mindestabstände / Distances minimales / Minimum mesafeler / Minimalne odległości / Minimální vzdálenosti / Minimálne vzdialenosti / Distanțe minime / Distanze minime / Minimumafstanden /

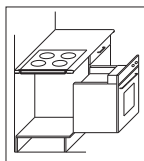

Horno TEKA / Forno TEKA / TEKA Oven / TEKA-Herd / Four TEKA / TEKA / Piekarnik TEKA / TEKA sütő / Trouba TEKA / Rúra na pečenie TEKA / TEKA Cuptor / TEKA Ugn / TEKA Ovn / TEKA-ovn / TEKA Oven /

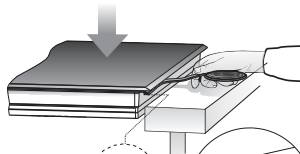
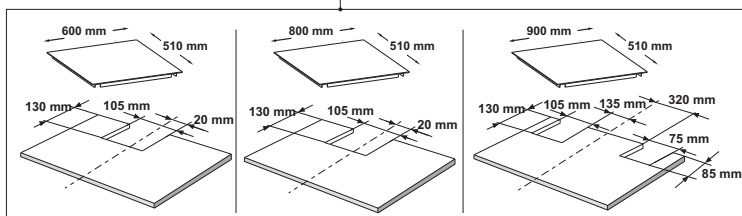
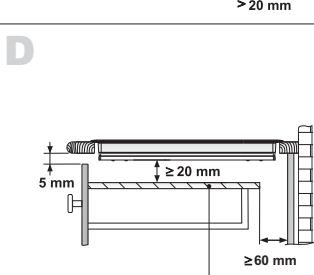
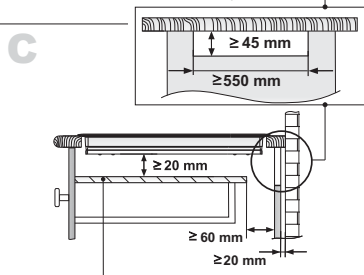
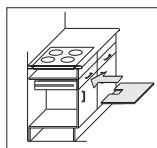
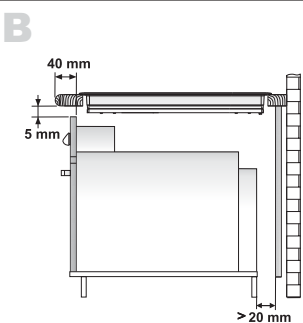
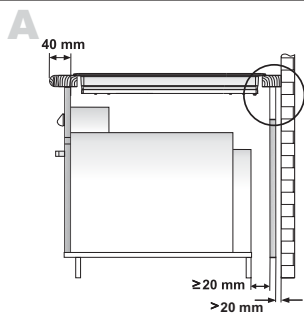

FAST-CLICK SYSTEM

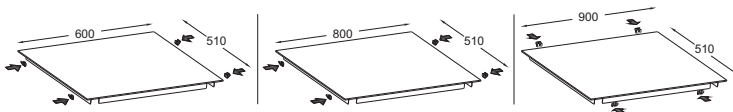
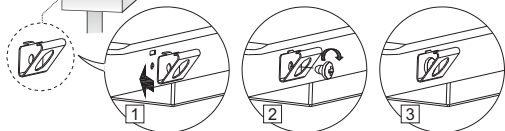

Unidades en mm / Unidades em mm / Units in mm / Einheiten in mm / Unités en mm / mm cinsiden birimler / Wymiary w mm / / Jednotky v mm / Jednotky v mm / Unități în mm / / Unità in mm / Eenheden in mm /

Panel de Control / Control Panel / Die Bedienleiste / Painel de Controle / Le Panneau de Commande / Kontrol Paneli / Panel Sterowania / Ovládací panel / Panoul de Control / Pannelo di controllo / Bedieningspaneel

Fig. 1

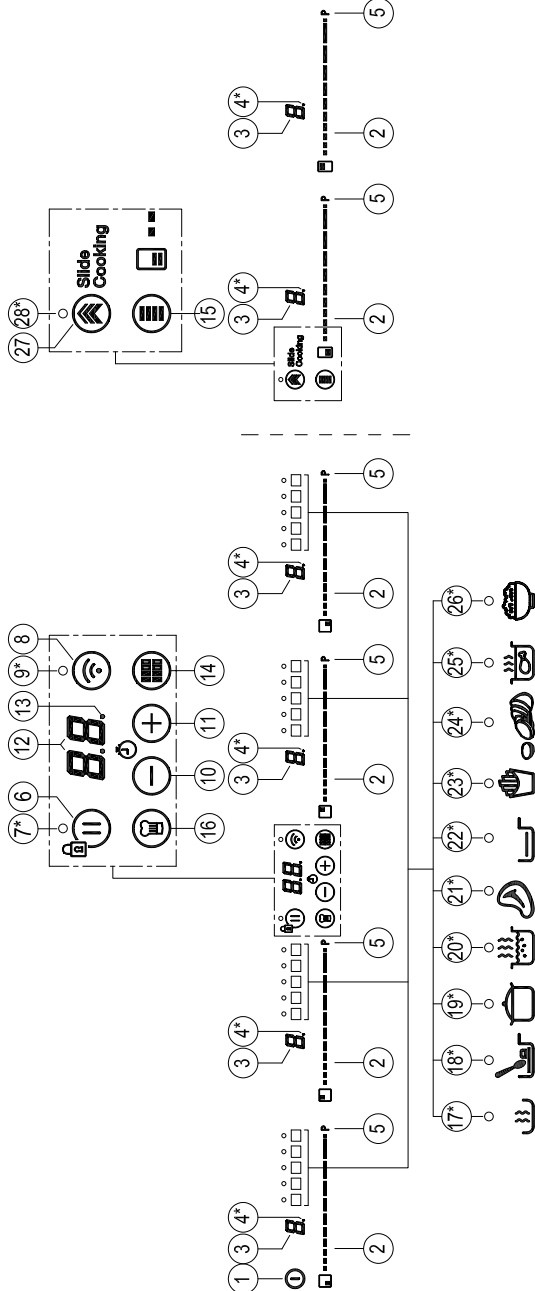

Advertencias de seguridad:

⚠ **Atención.** En caso de rotura o fisura del vidrio cerámico la encimera deberá desconectarse inmediatamente de la toma de corriente para evitar la posibilidad de sufrir un choque eléctrico.

⚠ Este aparato no está diseñado para funcionar a través de un temporizador externo (no incorporado al propio aparato), o un sistema de control remoto.

⚠ No se debe utilizar un limpiador de vapor sobre este aparato.

⚠ **Atención.** El aparato y sus partes accesibles pueden calentarse durante su funcionamiento. Evite tocar los elementos calefactores. Los niños menores de 8 años deben mantenerse alejados de la encimera, a menos que se encuentren bajo supervisión

permanente.

⚠ Este aparato puede ser utilizado por niños con ocho o más años de edad, personas con reducidas capacidades físicas, sensoriales o mentales, o falta de experiencia y conocimientos, **SOLAMENTE** bajo supervisión, o si se les ha dado la instrucción apropiada acerca del uso del aparato y comprenden los peligros que su uso implica. La limpieza y mantenimiento a cargo del usuario no han de ser realizadas por niños sin supervisión.

⚠ Los niños no deben jugar con el aparato.

⚠ **Precaución.** Es peligroso cocinar con grasas o aceites sin estar presente, ya que pueden producir fuego. **¡NUNCA** trate de extinguir un fuego con agua! En ese caso desconecte el aparato y cubra las llamas con una tapa, un plato o una

manta.

⚠ No almacene ningún objeto sobre las zonas de cocción de la encimera. Evite posibles riesgos de incendio.

⚠ El generador de inducción cumple con las normativas europeas vigentes. No obstante, recomendamos que las personas con aparatos cardíacos tipo marcapasos consulten con su médico o, en caso de duda, se abstengan de utilizar las zonas de inducción.

⚠ No se deberán colocar en la superficie de encimera objetos metálicos tales como cuchillos, tenedores, cucharas y tapas, puesto que podrían calentarse.

⚠ Después de su uso, desconecte siempre la placa de cocción, no se limite a retirar el recipiente. En caso contrario podría producirse un funcionamiento indeseado de la

placa si, inadvertidamente, se colocara otro recipiente sobre ella durante el periodo de detección de recipiente. ¡Evite posibles accidentes!

desconexión a la instalación fija de acuerdo con las reglamentaciones de instalación.

en contacto, tanto con la carcasa de encimera como con la del horno, si éste va instalado en el mismo mueble.

¡Atención!

⚠ La conexión eléctrica debe realizarse con una correcta toma de tierra, siguiendo la normativa vigente, de no ser así, la encimera puede tener fallos de funcionamiento.

Instalación

Emplazamiento con cajón cubertero

Si desea disponer de un mueble o cajón cubertero bajo la encimera de cocción, se deberá colocar una tabla de separación entre ambos. De esta forma se previenen los contactos accidentales con la superficie caliente de la carcasa del aparato.

⚠ **Sobretensiones anormalmente altas pueden provocar la avería del sistema de control (como ocurre con cualquier tipo de aparato eléctrico).**

⚠ Si el cable de alimentación está dañado, debe ser sustituido por el fabricante, por su servicio posventa o por personal cualificado similar con el fin de evitar un peligro.

La tabla deberá estar situada a una distancia de 18 mm. por debajo de la parte inferior de la encimera.

⚠ Se aconseja no utilizar la cocina de inducción durante la función de limpieza pirolytica, en el caso de hornos pirolyticos instalados bajo ella, debido a la alta temperatura que alcanza este aparato.

Conexión eléctrica

⚠ **PRECAUCIÓN: Utilizar sólo protectores de encimera diseñados por el fabricante del aparato de cocción o indicados por el fabricante en las instrucciones para el uso como adecuados o protectores de encimera incorporados en el aparato. El uso de protectores inadecuados puede causar accidentes.**

Antes de conectar la encimera de cocción a la red eléctrica, compruebe que la tensión (voltaje) y la frecuencia de aquella corresponden con las indicadas en la placa de características de la encimera, situada en su parte inferior, y en la Hoja de Garantía o, en su caso, la hoja de datos técnicos que debe conservar junto a este manual durante la vida útil del aparato.

⚠ **Cualquier manipulación o reparación del aparato, incluida la sustitución del cable flexible de alimentación, deberá ser realizada por el servicio técnico oficial de TEKA.**

⚠ **Antes de desconectar el aparato de la red recomendamos apagar el sistema de desconexión de la instalación fija y esperar aproxima-**

Evite que el cable de entrada quede

Fig. 2a (5 HILOS)

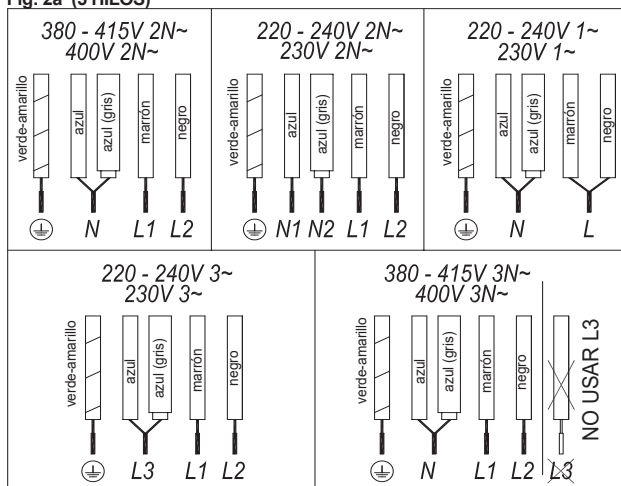

⚠ **Es necesario permitir la desconexión del aparato después de la instalación. Deben ser incorporados medios de**

damente 23 segundos antes de desconectar el aparato de la red eléctrica. Este tiempo es necesario para la completa descarga del circuito electrónico y así excluir la posibilidad de descarga eléctrica en los terminales del cable de red.

 **Conserve el Certificado de Garantía o, en su caso, la hoja de datos técnicos junto al Manual de instrucciones durante la vida útil del aparato. Contiene datos técnicos importantes del mismo.**

Consideraciones sobre la inducción

Ventajas

En una cocina de inducción el calor es transmitido directamente al recipiente.

Esto da una serie de ventajas:

- Ahorro de tiempo.
- Ahorro de energía.
- Fácil limpieza ya que, si el alimento entra en contacto con el vidrio, aquel no se quema con facilidad.
- Mejor control de la energía, ya que esta es entregada de forma inmediata al

recipiente al actuar sobre los controles de potencia. Además, una vez retirado el recipiente de la zona de cocción se deja de suministrar potencia, sin haberla desconectado previamente.

Recipientes

Los recipientes ferromagnéticos son los únicos adecuados para cocinar con una encimera de inducción.

Los hay de varios tipos:

-hierro fundido, acero esmaltado, y recipientes de acero inoxidable específicos para inducción.

Recomendamos no utilizar nunca placas difusoras ni recipientes de materiales como: acero fino, aluminio, vidrio, cobre, barro.

Cada zona de cocción tiene un límite mínimo de detección de recipiente, que depende del material y del diámetro ferromagnético de la base del recipiente. Por este motivo, se debe utilizar la zona de cocción que más se adecue al diámetro de la base del recipiente que se está utilizando.

Si el recipiente no es detectado en la zona elegida, inténtelo en la zona de diámetro inmediatamente inferior.

Cuando se utilice la Zona Flex como una única zona de cocción se pueden utilizar recipientes de mayor tamaño adecuados para este tipo de zonas (ver fig. 3).

Fig.3



Existe en el mercado recipientes para inducción cuya base no es ferromagnética en su totalidad (ver fig.4). En estos recipientes se calienta únicamente la zona ferromagnética, de manera que no hay una distribución homogénea de calor en la base. Esto puede provocar que la zona no ferromagnética de la base del recipiente no alcance la temperatura adecuada para cocinar.

Fig.4



Otros recipientes, con inserciones de aluminio en su base tienen un área menor de material ferromagnético (ver fig.5). En este caso pueden aparecer problemas en la detección del recipiente o incluso no ser detectado. Asimismo, la potencia suministrada puede ser menor y, como consecuencia, el recipiente no se calienta adecuadamente.

Fig.5



Influencia de la base de los recipientes

El tipo de base de los recipientes puede influir en el resultado del cocinado y en su homogeneidad. Los recipientes con base del tipo "sandwich", de acero inoxidable, utilizan materiales que facilitan la difusión del calor y su distribución uniforme, con el consiguiente ahorro de tiempo y energía

La base del recipiente debe ser totalmente plana, garantizando así

Fig: 2b (7 HILOS)

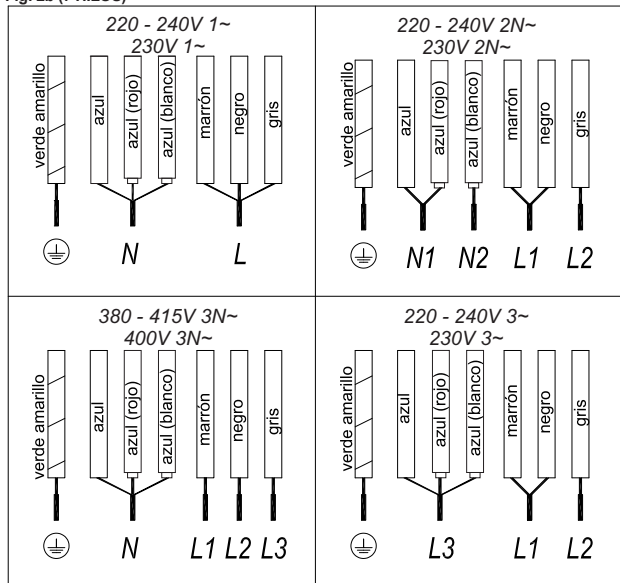

el suministro de potencia al mismo (ver fig.6).

Fig.6

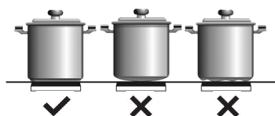

⚠ No calentar recipientes vacíos, ni utilizar recipientes con base fina, ya que pueden calentarse muy rápidamente y no dar tiempo a que entre en funcionamiento el apagado automático de la cocina.

⚠ RECOMENDACIONES IMPORTANTES:

Utilizar recipientes cuyo diámetro de la base se corresponda con el tamaño de la zona de cocción.

En las zonas de cocción próximas al panel de control, mantenga siempre los recipientes dentro las marcas de cocinado indicadas en el vidrio y utilice recipientes de diámetros iguales o inferiores a estas. Así evitará sobrecalentamientos en la zona de control.

Utilice las zonas de cocción traseras para usos intensivos del aparato, de este modo evitará sobrecalentamientos del panel de control.

Evite que los recipientes invadan la zona del panel de control, especialmente durante el cocinado.

Uso y Mantenimiento

Instrucciones de Uso del Control Táctil

ELEMENTOS DEL PANEL DE CONTROL (ver fig. 1)

- ① Sensor de encendido / apagado general.
- ② Cursor "slider" para selección de potencia.
- ③ Indicadores de potencia, y/o calor residual.

- ④ Punto decimal del indicador de potencia, y/o calor residual.
- ⑤ Acceso a la función "Power".
- ⑥ Sensor de activación de la función "Bloqueo" o "Stop&Go".
- ⑦ Piloto indicador de la función "Bloqueo" activada*.
- ⑧ Sensor de activación de la conexión "Wi-Fi".
- ⑨ Piloto indicador de la conexión "Wi-Fi" activada*.
- ⑩ Sensor "menos" del temporizador.
- ⑪ Sensor "más" del reloj temporizador.
- ⑫ Indicador del reloj temporizador.
- ⑬ Punto decimal del reloj.
- ⑭ Sensor de activación de las funciones "Flex Zone I" y "Full Flex".
- ⑮ Sensor de activación de la función "Flex Zone II"; (según modelo).
- ⑯ Sensor "Chef" de selección de funciones especiales.
- ⑰ Piloto indicador de la función "Keep Warm" activada*.
- ⑱ Piloto indicador de la función "Melting" activada*.
- ⑲ Piloto indicador de la función "Simmering" activada*.
- ⑳ Piloto indicador de la función "Quick Boiling" activada*.
- ㉑ Piloto indicador de la función "Grilling" activada*.
- ㉒ Piloto indicador de la función "Pan Frying" activada*.
- ㉓ Piloto indicador de la función "Deep Frying" activada*.
- ㉔ Piloto indicador de la función "Poaching" activada*.
- ㉕ Piloto indicador de la función "Confit" activada*.
- ㉖ Piloto indicador de la función "Rice Cooking" activada*.
- ㉗ Sensor de activación de la función "Slide Cooking; (según modelo).
- ㉘ Piloto indicador de la función "Slide Cooking" activada*; (según modelo).

* Visibles sólo en funcionamiento.

Las maniobras se realizan mediante los sensores marcados en el panel de control. No es necesario que haga fuerza sobre el vidrio, simplemente con tocar con el dedo sobre el sensor, activará la función deseada.

Cada acción se constata con un pitido.

El cursor "slider" (2) permite un ajuste de los niveles de potencia (0 y 9) arrastrando el dedo sobre el mismo. Haciéndolo hacia la derecha, el valor aumentará, mientras que hacia la izquierda disminuirá.

Del mismo modo es posible seleccionar directamente un nivel de potencia tocando con el dedo directamente en el punto deseado del cursor "slider" (2).

⚠ En estos modelos la zona queda seleccionada tocando directamente sobre el cursor "slider" (2).

ENCENDIDO DEL APARATO

- 1 Toque el sensor encendido/apagado general ① (1) durante, al menos, un segundo. Se escuchará un pitido. El Control Táctil está activado y en todos los indicadores de potencia (3) aparece un "-". Si alguna zona de cocción está caliente, el indicador correspondiente mostrará una H y un "-" alternadamente.

La siguiente maniobra ha de efectuarse antes de 10 segundos, en caso contrario el control táctil se apagará automáticamente.

Cuando el Control Táctil está activado, puede ser desconectado en cualquier momento tocando el sensor de encendido / apagado general ① (1), incluso si ha sido bloqueado. El sensor de encendido/apagado general ① (1) siempre tiene prioridad para desconectar el Control Táctil.

ACTIVACIÓN DE LAS PLACAS

Una vez activado el Control Táctil mediante el sensor ① (1), puede encender las placas que desee.

- 1 Deslice el dedo o toque sobre cualquier punto de uno de los cursores "sliders" (2). La zona ha sido seleccionada y simultáneamente habrá establecido un nivel de potencia entre 0 y 9. En el indicador de potencia correspondiente se mostrará el valor elegido y el punto decimal (4) permanecerá encendido durante 10 seg.
- 2 Mediante el cursor "slider" (2) puede escoger un nuevo nivel de cocción

entre 0 y 9.

Siempre que la placa se encuentre seleccionada, es decir, con el punto decimal (4) encendido, podrá modificar su nivel de potencia.

APAGADO DE UNA PLACA

Baje, con el cursor “slider” (2) la potencia hasta llegar al nivel 0. La placa se apagará.

Al apagar una zona, aparecerá una H en su indicador de potencia (3) si la superficie del vidrio alcanza, en la zona de cocción correspondiente una temperatura elevada, existiendo el riesgo de quemaduras. Cuando la temperatura disminuye el indicador de potencia (3) se apaga (si la encimera está desconectada), o bien lucirá un “-”, si ésta sigue conectada.

APAGADO DE TODAS LAS PLACAS

Es posible desconectar simultáneamente todas las placas usando el sensor encendido / apagado general (1). Todos los indicadores de potencia de las zonas se apagarán. Las zonas con calor residual dejarán una H estática en el indicador de potencia (3) correspondiente.

Funciones de CONECTIVIDAD

Este modelo de encimera dispone de conectividad Wi-Fi, permitiendo ciertas acciones remotas desde la APP de Teka Home.

El nuevo sistema Teka Home permite acceder a sus electrodomésticos compatibles a través de la APP disponible tanto para Android como para iOS. Teka Home está disponible tanto en Google Play como en App Store y puede buscar allí o acceder directamente a ellas escaneando los códigos QR que incluimos a continuación:



Una vez descargada la aplicación y antes de iniciar cualquier proceso, deberá crear una cuenta de usuario. Para ello, abra la App Teka Home y pulse el botón entrar que aparece en la pantalla. Teka le facilita la creación de la cuenta permitiendo la vinculación de Google o Facebook, o bien generando una cuenta con un email y una contraseña. Para hacerlo de esta manera, debajo del botón de iniciar sesión pulse “Registrarse ahora” y siga las instrucciones para la creación de una cuenta. Al finalizar el proceso, será capaz de iniciar su sesión dentro de la aplicación y acceder a la pantalla de inicio.



Los productos conectados Teka Home operan en la banda Wi-Fi de 2.4 GHz bajo estándar 802.11 b/g/n. Asegúrese que está activa en su router.

CONFIGURACIÓN DE CONEXIÓN

Acceda a la APP Teka Home con su cuenta de usuario y pulse sobre el icono ‘+’ en la parte inferior derecha. Siga los pasos indicados y consulte la ayuda disponible en caso de duda. Cuando la APP se le indique y con la cocina encendida, realice una pulsación larga (5s) sobre el botón (8). Verá una animación en el display (12) y durante

los siguientes 5 minutos la cocina estará preparada para recibir los parámetros de configuración necesarios desde la APP.

ACTIVACIÓN/ DESACTIVACIÓN WI-FI

Una vez configurada la conexión en el hogar, la encimera puede conectarse o desconectarse a voluntad pulsando el botón Wi-Fi (8). La operación se confirma con un pitido y durante el proceso de activación y conexión el LED (9) asociado al botón Wi-Fi parpadea. Al apagar la encimera, la conexión Wi-Fi se detiene tras unos segundos y se volverá a recuperar de forma automática el estado previo cuando se encienda de nuevo. Durante este proceso de reconexión, verá que el LED (9) parpadea hasta quedar finalmente fijo.

ESTADO DE LA CONEXIÓN

El LED (9) del botón Wi-Fi informa en todo momento sobre el estado de la conexión. Se mantiene encendido si la conexión se ha establecido correctamente y se apaga cuando la cocina no está conectada. Ante una situación de error, se visualizará un parpadeo rápido junto con un código de error en el display (12).

GESTIÓN DE ERRORES

Ante un problema relacionado con la conexión Wi-Fi, se mostrará un código de error en el display (12) con el formato ‘EX’, donde X será un valor cuya descripción puede consultarse en la Tabla 1. Una pulsación sobre el botón Wi-Fi en presencia de un error, elimina la información del display.

MONITORIZACIÓN DE LA ENCIMERA

Debido a la normativa de seguridad existente, no es posible cocinar de forma remota (no presencial) utilizando la aplicación de Teka Home. En la APP se incluye una pantalla detallada que muestra el estado actual de la encimera. Además, se simplifica el acceso a la configuración de algunos parámetros generales de la misma.

Desde la APP puede monitorizarse en remoto el estado, pudiendo visualizar

Tabla 1 - Listado completo de posibles errores asociados a Teka Home

ERROR	DESCRIPCIÓN	POSIBLE SOLUCIÓN
1	Fallo en el sistema de gestión de comunicaciones	Reintente la operación en unos minutos. Si el problema persiste, trate de reiniciar el producto cortando la alimentación durante unos segundos e inténtelo de nuevo.
2	La contraseña de la red Wi-Fi introducida es incorrecta	Reinicie el proceso de configuración con una pulsación de 5 segundos sobre el botón Wi-Fi y complete el proceso desde la APP. Asegúrese que la contraseña es correcta y recuerde que es necesario diferenciar mayúsculas y minúsculas.
3	Demasiados dispositivos conectados en su red Wi-Fi	Desconecte alguno de los dispositivos conectados a su red Wi-Fi. Si el problema persiste, reinicie su router. Si no consigue solucionarlo, contacte con su proveedor de Internet.
4	Red Wi-Fi no detectada	Compruebe que su encimera se encuentra a menos de siete metros del router de casa y que no existen obstáculos importantes que puedan degradar la calidad de la señal. Si las credenciales de su red han cambiado, es necesario realizar de nuevo la configuración del electrodoméstico efectuando una pulsación de 5 segundos sobre el botón Wi-Fi y completando el proceso desde la APP con la opción de 'reconectar'.
5,6,7	Error en el proceso de configuración de su encimera conectada	Reinicie el proceso de configuración efectuando una pulsación de 5 segundos sobre el botón Wi-Fi y completando el proceso desde la APP.
8	Configuración Wi-Fi no encontrada en la encimera	La encimera no cuenta con parámetros para la conexión a su red Wi-Fi. Realice una pulsación de 5 segundos sobre el botón Wi-Fi para iniciar la configuración y complete el proceso desde la APP.
9	Error al registrar el dispositivo en la nube	Reintente la operación en unos minutos. Si el problema persiste, trate de reiniciar el producto cortando la alimentación durante unos segundos y posteriormente realice la configuración de nuevo. Contacte con el SAT en el caso de que las indicaciones anteriores no solventen el problema.
B	Error en hardware de comunicaciones	Reintente la operación en unos minutos. Si el problema persiste, trate de reiniciar el producto cortando la alimentación durante unos segundos y posteriormente realice la configuración de nuevo. Contacte con el SAT en el caso de que las indicaciones anteriores no solventen el problema.
A,C	Error de comunicación	Compruebe que otro dispositivo dentro de su red Wi-Fi se conecta a internet. Si el otro dispositivo no funciona, reinicie su router o contacte con su proveedor de Internet. En caso de que el otro dispositivo funcione, trate de reiniciar la encimera cortando la alimentación durante unos segundos y posteriormente realice la configuración de nuevo.
D	Desconexión súbita de su red Wi-Fi	Reinicie su router. En caso de que el problema no se resuelva, contacte con su proveedor de Internet.

todos los parámetros que definen su estado tales como potencia de la cocina o función CHEF activada, temporizadores o configuración FLEX.

Pulsando sobre cada zona de cocinado dentro de la APP, podrá obtener información adicional en caso de que esté utilizando una función especial.

AJUSTE DEL LÍMITE DE POTENCIA MÁXIMA

La potencia total máxima consumida por la cocina puede limitarse desde la APP.

Para ello, vaya a la pantalla de monitorización de su encimera. Pulse sobre la esquina superior derecha en

el icono . Pulse a continuación en configuración y seleccione el valor máximo de potencia deseado. Aplique los cambios y confirme pulsando sobre cualquiera de los sliders en la encimera cuando vea que el display parpadea.

CONFIGURACIÓN DE PITIDOS

El pitido que acompaña a cada acción puede activarse o desactivarse desde la APP (No aplicable para todas las funciones).

Para ello vaya a la pantalla de monitorización de su encimera. Pulse sobre la esquina superior derecha en

el icono . Pulse a continuación en configuración y active o desactive la función buzzer. Aplique los cambios y confirme pulsando sobre cualquiera de los sliders en la encimera cuando vea que el display parpadea.

AUTOMATIZACIÓN CAMPANA - ENCIMERA

Si dispone también de una campana con conectividad de Teka, a través de la App de Teka Home puede sincronizar el funcionamiento de ambas, permitiendo que la potencia de extracción se automatice en función del estado de su encimera. Para ello, entre en la App de Teka Home, compruebe que tiene accesibles tanto su campana, como su encimera, acceda a la pantalla de control en una de las dos y habilite esta funcionalidad que aparece en la parte inferior.

Aunque active este modo automático, siempre tendrá la opción de operar manualmente la campana, pudiendo modificar en cualquier momento su funcionamiento desde el panel de control.

Detección de recipientes

 **Asegúrese de que el fondo del recipiente, cubra una o más de las referencias (+) de la superficie de la placa; (ver fig.7 y tabla 2).**

Las zonas de cocción por inducción incorporan detector de recipientes. De esta forma se evita el funcionamiento de la placa sin que haya un recipiente colocado o cuando éste sea inadecuado.

El indicador de potencia (3) mostrará el símbolo de "no hay recipiente"  si, estando la zona encendida, se detecta que no hay recipiente o éste es inadecuado.

Si los recipientes se retiran de la zona durante su funcionamiento, la placa dejará automáticamente de suministrar energía y mostrará el símbolo de "no hay recipiente". Cuando vuelva a colocarse el recipiente sobre la zona de cocción, se reanuda el suministro de energía en el nivel de potencia que estaba seleccionado

El tiempo de detección de recipiente es de 30 segundos. Si transcurre ese tiempo sin que se coloque un recipiente,

o éste es inadecuado, la zona de cocción se desactiva



 **Después de su uso, desconecte la zona de cocción mediante el control táctil. En caso contrario podría producirse un funcionamiento indeseado de la zona de cocción si, inadvertidamente, se colocara un recipiente sobre ella durante los 30 segundos siguientes. ¡Evite posibles accidentes!**

Fig.7

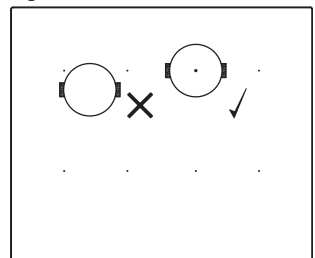

Función Bloqueo

Mediante la Función de Bloqueo puede Vd. bloquear el resto de sensores, excepto el de encendido / apagado  (1), para evitar manipulaciones no deseadas. Esta función es útil como medida de seguridad para niños.

Para activar esta función ha de tocar

Tabla 2

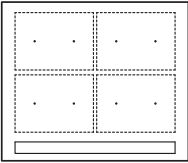
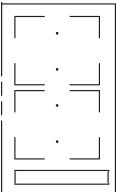
DIAMETRO MÍNIMO DE LA BASE DEL RECIPIENTE PARA LAS DISTINTAS ZONAS DE COCCIÓN			
	centrado en 1 punto	2 puntos cubiertos	4 puntos verticales cubiertos
	8 cm	22 cm	24 cm
 (según modelo)	-	15 cm	-

el sensor Ⓜ (6) durante al menos un segundo. Una vez hecho esto, el piloto (7) se enciende indicando que el panel de control se encuentra bloqueado. Para desactivar la función sólo ha de tocar el sensor Ⓜ (6) de nuevo.

Si apaga el aparato mediante el sensor de encendido/apagado Ⓜ (1) mientras el bloqueo está activado, no será posible encender de nuevo la encimera hasta que se desbloquee.

Silenciador del pitido

Estando la cocina encendida, si toca simultáneamente el sensor Ⓜ (11) y el sensor de bloqueo Ⓜ (6) durante tres segundos, se desactivará el pitido que acompaña a cada acción. El indicador del reloj temporizador (12) mostrará "OF".

Esta desactivación no será aplicable a todas las funciones, como por ejemplo el pitido de encendido/apagado, la finalización del temporizador, o bloqueo/desbloqueo de los sensores que permanecen siempre activos.

Para activar de nuevo todos los pitidos que acompañan a cada acción, basta con tocar de nuevo simultáneamente el sensor Ⓜ (11) y el sensor de bloqueo Ⓜ (6) durante tres segundos. El indicador del reloj temporizador (12) mostrará "On".

Función Stop&Go

Mediante esta función es posible realizar una pausa en el proceso de cocción. En caso de que la función temporizador se encuentre activo, también permanecerá en pausa.

Activación de la función Stop&Go.

Toque el sensor Stop&Go Ⓜ (6), en los indicadores de potencia aparece el símbolo || en todas las placas para indicar que la cocción está en pausa.

Desactivación de la función Stop&Go.

Toque de nuevo el sensor Stop&Go Ⓜ (6), se reanuda la cocción en las

mismas condiciones de niveles de potencia y temporizadores que había previamente a la pausa.

Función Power

Esta función permite dotar a la placa de una potencia "extra", superior a la nominal. Dicha potencia depende del tamaño de la placa, pudiendo llegar al valor máximo permitido por el generador.

- 1 Deslice el dedo sobre el cursor "slider" correspondiente (2) hasta que en el indicador de potencia (3) aparezca un 9 y mantenga el dedo pulsado durante 1 seg., o bien, pulse directamente sobre la P, y mantenga el dedo pulsado durante 1 seg.
- 2 El indicador de nivel de potencia (3) mostrará el símbolo P, la placa comenzará a suministrar la potencia extra.

La función Power tiene una duración máxima especificada en la Tabla 2 (según modelo). Transcurrido este tiempo, el nivel de potencia se ajustará automáticamente al nivel 9. Se escuchará un pitido.

Para desactivar la función Power antes de que trascurra el tiempo de funcionamiento, podemos tocar en el cursor "slider" variando al nivel de potencia o repitiendo el paso 3.

Función "Temporizador" (reloj cuenta atrás)

Esta función le facilitará el cocinado, al no tener que estar presente durante el mismo: Vd. puede temporizar una zona y ésta se apagará automáticamente una vez transcurrido el tiempo deseado.

En este modelo usted podrá programar cada una de las placas de manera simultánea, para tiempos de 1 a 99 minutos.

Temporizado de una placa.

Una vez determinada la potencia en la placa deseada y mientras el punto decimal permanezca encendido, podrá temporizar la zona.

Para ello:

- 1 Toque el sensor \ominus (10) ó \oplus (11). El indicador del reloj temporizador (12) mostrará 00 y en el indicador de potencia (3) aparecerá el símbolo ⏱ , ambos parpadeando; (si transcurridos unos segundos no se actúa sobre el temporizador determinando el tiempo, éste se apagará).
- 2 Inmediatamente después, inserte un tiempo de cocción, de entre 1 a 99 minutos, mediante los sensores \ominus (10) ó \oplus (11). Con el primero el valor comenzará en 60, mientras que con el segundo se iniciará en 01. Tocando ambos de forma simultánea, se restaura su valor a 00; Transcurridos unos segundos, comienza la cuenta atrás. Cuando quede menos de un minuto, la cuenta atrás será realizada en segundos.
- 3 Cuando el indicador del reloj temporizador (12) deje de parpadear, comenzará a controlar el tiempo automáticamente. En el indicador de potencia (3) correspondiente a la zona temporizada pasarán a lucir alternadamente el nivel de potencia seleccionado y el símbolo ⏱ .

Una vez transcurrido el tiempo seleccionado, la zona temporizada se apagará y el reloj emitirá una serie de pitidos durante varios segundos, que pueden ser anulados tocando cualquier sensor. El indicador del reloj temporizador (12) mostrará 00 que parpadeará junto con el punto decimal (4) de la zona seleccionada. Si la zona de cocción apagada está caliente, su indicador de potencia (3) mostrará alternadamente el símbolo H y un "°".

Si desea temporizar simultáneamente otra placa, deberá repetir los pasos 1 a 3.

Si hay más de una zona temporizada el indicador del reloj (12) mostrará, por defecto, el tiempo de cocción que le queda a la placa más próxima al apagado. El resto de zonas temporizadas mostrarán el punto decimal de su indicador de potencia parpadeando. Cuando toque el cursor "slider" (2) de otra zona temporizada el reloj mostrará, durante unos segundos,

el tiempo que le quede a esa zona y su display mostrará alternadamente su nivel de potencia y una "t".

Modificación del tiempo programado.

Para modificar el tiempo programado, ha de tocar el cursor "slider" (2) de la placa temporizada. Entonces le será posible leer y cambiar el tiempo.

Mediante los sensores \ominus (10) y \oplus (11) modifique el tiempo programado.

Desconexión del temporizador

Si desea parar el temporizador antes de que finalice el tiempo programado:

- 1 Seleccione la placa deseada
- 2 Mediante el sensor \ominus (10) reduzca el tiempo hasta 00. El reloj queda anulado. También para un apagado rápido pulse a la vez los sensores \ominus (10) y \oplus (11).

Función Power Management

Este modelo dispone de una función de limitación de potencia (Power Management). Esta función permite limitar la potencia total generada por la cocina a diferentes valores escogidos por el usuario. Para ello, durante el primer minuto tras conectar la cocina a la red, es posible acceder al menú de limitación de potencia.

- 1 Toque el sensor \oplus (11) durante tres segundos. Aparecerán las letras PL en el indicador del reloj temporizador (12).
- 2 Toque el sensor de bloqueo Ⓜ (6). Aparecerán los diferentes valores de potencia a los que es posible limitar la cocina, pudiendo modificarse mediante los sensores \oplus (11) y \ominus (10).
- 3 Una vez escogido el valor, toque de nuevo el sensor de bloqueo Ⓜ (6). La cocina quedará limitada al valor elegido.

Si desea cambiar de nuevo el valor, deberá desenchufar la cocina y volver a conectarla pasados unos segundos. De este modo, podrá entrar de nuevo

en el menú de limitación de potencia.

Cada vez que modifique el nivel de una placa, el limitador de potencia calculará la potencia total que está generando la cocina. Si ha llegado al límite de la potencia total, el control táctil no le permitirá incrementar el nivel de esa placa. La cocina emitirá un pitido, y el indicador de potencia (3) parpadeará en el nivel que no puede sobrepasar. Si desea superar ese valor, deberá bajar la potencia de otras placas; en ocasiones no basta con reducir otra un único nivel, pues dependerá de la potencia de cada placa y el nivel en que se encuentre. Es posible que, para subir el nivel de potencia de una placa, deba disminuir varios niveles de otras.

Si utiliza la función de acceso rápido al nivel máximo, y dicho valor se encuentra por encima del valor impuesto por la limitación, la placa pasará al nivel máximo posible. La cocina emitirá un pitido y parpadeará dos veces dicho valor de potencia en el indicador (3).

Para un correcto funcionamiento de estas funciones, es importante que al comienzo del cocinado el recipiente y la zona de cocción no estén calientes. En la página web de Teka se pueden consultar recipientes adecuados para este tipo de funciones (ollas, sartenes, parrillas, etc).



Estas funciones necesitan que el fondo del recipiente empleado cubra las dos "+" de la zona de cocción; (ver fig.9).

Fig.9

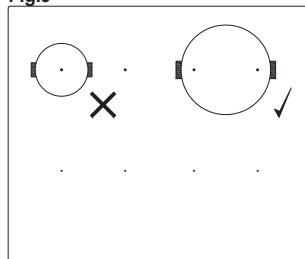

Funciones especiales: CHEF

Estas funciones tienen unos niveles de potencia asignados que permiten cocinar de una manera fácil obteniendo unos resultados excelentes ya que la temperatura del recipiente es controlada continuamente mediante sensores. Una vez alcanzada la temperatura objetivo de la función, aquella se mantiene automáticamente sin necesidad de modificar el nivel de potencia.

Las funciones Chef funcionan correctamente con recipientes cuyo diámetro de área ferromagnética, en la base, se ajuste al diámetro de la zona de cocción. Además, para las funciones de alta temperatura (superior a 100°C) es necesario que los recipientes tengan una base plana y uniforme, preferentemente de tipo "sandwich" como se indica en la figura 8.

Fig.8



El Control táctil dispone de funciones especiales que ayudan al usuario en el cocinado a través del sensor de CHEF Ⓜ (16).

Para activar una función especial sobre una zona:



- 1 Primero ésta deberá haber sido seleccionada; en el indicador de potencia (3) el punto decimal (4) estará activo.
- 2 A continuación pulsar sobre el sensor CHEF Ⓜ (16). La pulsación sucesiva irá saltando de manera secuencial sobre todas las funciones CHEF disponibles en cada zona. Estas funciones mostrarán su activación mediante los leds correspondientes (17), (18), (19), (20), (21), (22), (23), (24), (25) y (26).

Si se quiere anular en algún momento una función especial activada, se deberá tocar el cursor "slider" (2) en la posición "0".

FUNCIÓN KEEP WARM

Esta función establece un control automático de potencia adecuado para mantener caliente alimentos ya



cocinados.

Para activarla, seleccione la placa, y pulse sucesivamente el sensor CHEF  (16), hasta que se ilumine el led (17) situado sobre el icono . Una vez activada la función aparecerá una **R** en el indicador de potencia (3).

Puede anular la función en cualquier momento apagando la placa, modificando el nivel de potencia o eligiendo una función especial diferente.

FUNCIÓN MELTING



Esta función establece un control automático adecuado de potencia para mantener una baja temperatura en la zona de cocción. Ideal para descongelar alimentos o fundir lentamente otros como chocolate, mantequilla.

Para activarla, seleccione la placa, y pulse sucesivamente el sensor CHEF  (16), hasta que se ilumine el led (18) situado sobre el icono . Una vez activada la función aparecerá una **R** en el indicador de potencia (3).

Puede anular la función en cualquier momento apagando la placa, modificando el nivel de potencia o eligiendo una función especial diferente.

FUNCIÓN SIMMERING

Esta función establece un control automático adecuado de potencia para mantener un hervido a fuego lento.

Una vez alcanzada la ebullición en el alimento, actívela seleccionando la placa, y pulsando sucesivamente el sensor CHEF  (16), hasta que se ilumine el led (19) situado sobre el icono . Una vez activada la función aparecerá una **R** en el indicador de potencia (3).

Puede anular la función en cualquier momento apagando la placa, modificando el nivel de potencia o eligiendo una función especial diferente.

FUNCIÓN QUICK BOILING (según modelo)

Esta función permite realizar un control de ebullición automático, de gran ayuda

para cocer pasta, arroz, huevos, hervir algún alimento, etc. Está disponible únicamente en aquellas zonas en las que aparece el símbolo .

Condiciones del recipiente

Para un funcionamiento adecuado de la función Quick Boiling, es necesario utilizar un recipiente que reúna las siguientes condiciones previas:

- Tamaño del fondo lo más cercano posible al diámetro de la placa.



-SIN TAPA.

- Lleno hasta más de la mitad de su capacidad de agua a temperatura ambiente (nunca emplear agua ya templada o caliente).

El incumplimiento de estas condiciones distorsiona el adecuado control de la ebullición.

 **ADVERTENCIA: no utilizar esta función para un cocinado distinto al de hervir agua. Jamás utilizar aceite, puede llegar a calentarse en exceso y generar llama.**

Activación de la función

Para activarla, seleccione la placa, y pulse sucesivamente el sensor CHEF  (16), hasta que se ilumine el led (20) situado sobre el icono .

Una vez activada la función aparecerá en el indicador de potencia (3) un segmento en movimiento, que indica que el sistema está ya controlando el cocinado.

Cuando el sistema detecte que está cercano el comienzo de la ebullición, se producirá un primer pitido. Aproveche para preparar el alimento que desee hervir o cocer.

Al cabo de 30 segundos se producirá un segundo pitido; si no lo ha hecho aún, es el momento de verter el alimento en la cazuela.

Después del segundo pitido, el sistema activará el temporizador como cronómetro, para que Vd. pueda controlar cuánto tiempo lleva siendo hervido el alimento y en el indicador de potencia (3) aparecerá una **R**.

30 segundos después de la activación del cronómetro, se escuchará un tercer pitido avisando de que a partir de ese momento el sistema reducirá la potencia suministrada, con el fin de mantener una ebullición suave y continua. El cronómetro se mantendrá activo hasta el fin del cocinado.



Si lo desea, puede desactivar el cronómetro y fijar un tiempo para que se produzca la cuenta atrás y el apagado automático de la placa (ver apartado Función Temporizador).

Desactivación de la función

Puede anular la función en cualquier momento apagando la placa, modificando el nivel de potencia o eligiendo una función especial diferente.

FUNCIÓN GRILLING



Esta función establece un control automático de potencia adecuado para cocinar a la plancha.

Para activarla, seleccione la placa, y pulse sucesivamente el sensor CHEF  (16), hasta que se ilumine el led (21) situado sobre el icono . Una vez activada la función aparecerá un segmento en movimiento, en el indicador de potencia (3), indicando que el sistema está en la fase de precalentamiento del recipiente. Una vez finalizada esta fase, aparecerá una **R** en el indicador de potencia (3) y sonará una señal acústica, indicando al usuario que debe añadir los alimentos.

Puede anular la función en cualquier momento apagando la placa, modificando el nivel de potencia o eligiendo una función especial diferente.

FUNCIÓN PAN FRYING

Esta función establece un control automático de potencia adecuado para freír con poco aceite o saltear.

Para activarla, seleccione la placa, y pulse sucesivamente el sensor CHEF  (16), hasta que se ilumine el led  (22) situado sobre el icono . Una vez activada la función aparecerá un segmento en movimiento, en el indicador de potencia (3), indicando

que el sistema está en la fase de precalentamiento del recipiente. Una vez finalizada esta fase, aparecerá una **R** en el indicador de potencia (3) y sonará una señal acústica, indicando al usuario que debe añadir los alimentos.

Puede anular la función en cualquier momento apagando la placa, modificando el nivel de potencia o eligiendo una función especial diferente.

FUNCIÓN DEEP FRYING

Esta función establece un control automático de potencia adecuado para freír con abundante aceite.

Para activarla, seleccione la placa, y pulse sucesivamente el sensor CHEF (16), hasta que se ilumine el led (23) situado sobre el icono . Una vez activada la función aparecerá un segmento en movimiento, en el indicador de potencia (3), indicando que el sistema está en la fase de precalentamiento del recipiente. Una vez finalizada esta fase de precalentamiento, aparecerá una **R** en el indicador de potencia (3) y sonará una señal acústica, indicando al usuario que debe añadir los alimentos.

Puede anular la función en cualquier momento apagando la placa, modificando el nivel de potencia o eligiendo una función especial diferente.

FUNCIÓN POACHING

Esta función establece un control automático de potencia adecuado para freír alimentos a temperatura media. Ideal para freír las patatas, en la elaboración de la tortilla española. Para activarla, seleccione la placa, y pulse sucesivamente el sensor CHEF (16), hasta que se ilumine el led (24) situado sobre el icono . Una vez activada la función aparecerá

un segmento en movimiento, en el indicador de potencia (3), indicando que el sistema está en la fase de precalentamiento del recipiente. Una vez finalizada esta fase, aparecerá una **R** en el indicador de potencia (3) y sonará una señal acústica indicando que el usuario debe añadir los alimentos.

Puede anular la función en cualquier momento apagando la placa, modificando el nivel de potencia o eligiendo una función especial diferente.

FUNCIÓN CONFIT

Esta función establece un control automático de potencia adecuado para confitar.

Para activarla, seleccione la placa, y pulse sucesivamente el sensor CHEF (16), hasta que se ilumine el led (25) situado sobre el icono . Una vez activada la función aparecerá un segmento en movimiento, en el

indicador de potencia (3), indicando que el sistema está en la fase de precalentamiento del recipiente. Una vez finalizada esta fase, aparecerá una **R** en el indicador de potencia (3) y sonará una señal acústica, indicando al usuario que debe añadir los alimentos.

Puede anular la función en cualquier momento apagando la placa, modificando el nivel de potencia o eligiendo una función especial diferente.

FUNCIÓN RICE

Esta función establece un control automático de potencia adecuado para cocinar arroz hervido. Coloque el recipiente con el agua y el arroz, y active la función.

Para activarla, seleccione la placa, y pulse sucesivamente el sensor CHEF (16), hasta que se ilumine el led (26) situado sobre el icono . Una vez activada la función aparecerá una **R** en el indicador de potencia (3) indicando al

Fig. 10

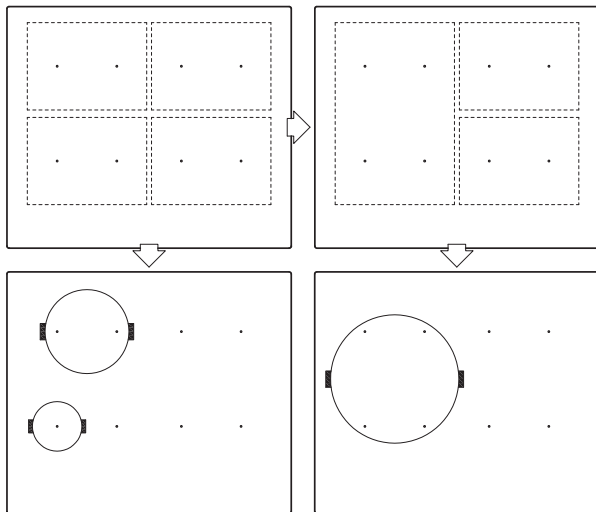

Fig. 11

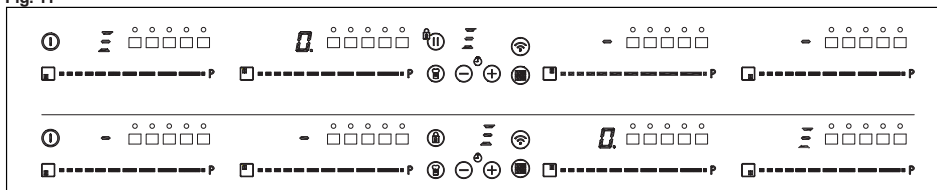
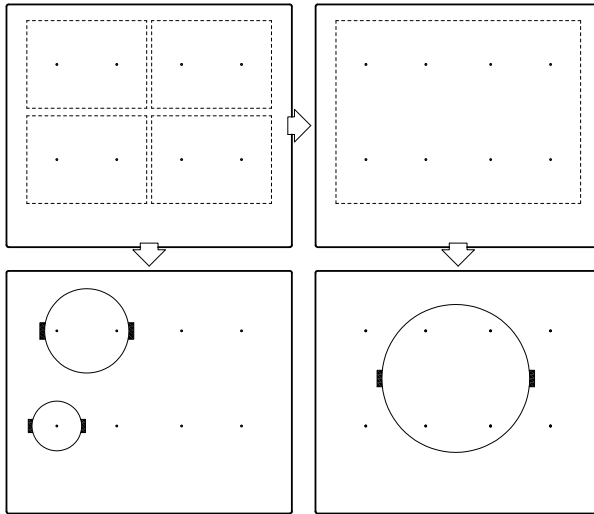

Fig. 13



Fig. 14



usuario que el proceso de cocinado ha comenzado. Una vez finalizado emitirá una señal acústica, la placa se apagará y el indicador del reloj temporizador (12) se activará, indicando al usuario el tiempo de reposo transcurrido.

Puede anular la función en cualquier momento apagando la placa, modificando el nivel de potencia o eligiendo una función especial diferente.

Función Flex Zone I

A través de esta función es posible lograr que dos zonas de cocción, funcionen de forma conjunta, tanto para seleccionar un nivel de potencia como para activar la función temporizador. Esta función le permite aumentar la zona de cocción y usar recipientes de mayor tamaño; (ver fig.10).

Para activar esta función pulse el sensor (14). Podrá elegir la zona flexible deseada pulsando sucesivamente este sensor. Al hacerlo, se enciende el punto decimal (4) de una de las zonas vinculadas y mostrará, en su indicador de potencia (3), el valor "0". El indicador del reloj temporizador (12) mostrará tres

segmentos, indicando la zona flexible seleccionada. El indicador de potencia (3) de la otra zona vinculada, mostrará tres segmentos (ver fig. 11). Dispone de unos segundos para realizar la siguiente maniobra, en caso contrario la función se desactiva automáticamente. Puede asignar la potencia actuando sobre el cursor "slider" (2) activado.

Para desactivar esta función deberá tocar el cursor "slider" (2) en la posición "0".

Fig. 12



Función Flex Zone II (según modelo)

A través de esta función es posible lograr que dos zonas de cocción, verticales, funcionen de forma conjunta. Esta función le permite aumentar la zona de cocción y usar recipientes de mayor tamaño.

Para activar esta función pulse el sensor (15). Al hacerlo, se enciende el punto decimal (4) de una de las

zonas vinculadas y mostrará, en su indicador de potencia (3), el valor "0". El indicador de potencia (3) de la otra zona vinculada, mostrará tres segmentos (ver fig. 12). Dispone de unos segundos para realizar la siguiente maniobra, en caso contrario la función se desactiva automáticamente. Puede asignar la potencia actuando sobre el cursor "slider" (2) activado.

Para desactivar esta función deberá tocar el cursor "slider" (2) en la posición "0".

Función Full Flex

A través de esta función es posible lograr que cuatro zonas de cocción funcionen de forma conjunta, tanto para seleccionar un nivel de potencia como para activar la función temporizador. Esta función le permite aumentar la zona de cocción y usar recipientes de mayor tamaño; (ver fig.14).

Para activar esta función pulse el sensor (14). Al hacerlo, se enciende el punto decimal (4) de las zonas vinculadas y mostrará en su indicador de potencia (3), el valor "0". El indicador del reloj temporizador (12) mostrará seis segmentos, indicando las zonas flexibles seleccionada (ver fig. 13). Dispone de unos segundos para realizar la siguiente maniobra; en caso contrario la función se desactiva

automáticamente. Puede asignar la potencia actuando sobre el cursor "slider" (2) activado.

Para desactivar esta función deberá tocar el cursor "slider" (2) en la posición "0".

Función Slide Cooking (según modelo)

Esta función permite dividir la zona

flexible en tres áreas (ver fig.15) y activar una configuración de potencia predefinida. Permitirá deslizar el recipiente de una zona a otra cocinando con la potencia asignada a cada zona.

Para activar esta función pulse el sensor  Slide Cooking (27). Al hacerlo se enciende el led (28) situado sobre dicho icono y el punto decimal (4) de una de las zonas vinculadas, mostrando además en su indicador de potencia (3) el valor "5", que corresponde a la zona #2. El indicador de potencia (3) de la otra zona vinculada, mostrará tres segmentos (ver fig. 15 y 16). Dispone de unos segundos para situar el recipiente en dicha zona, en caso contrario la función se desactiva automáticamente.

Una vez colocado el recipiente, puede deslizarlo por las zonas: en el indicador de potencia (3) aparecerá automáticamente el nivel de potencia: para la zona #1, el nivel de potencia es 3, para la zona #2 el nivel de potencia es 5 y para la zona #3 el nivel de potencia es 9 (ver fig. 15).

Para desactivar esta función deberá tocar el cursor "slider" (2) en la posición "0".

Fig.15

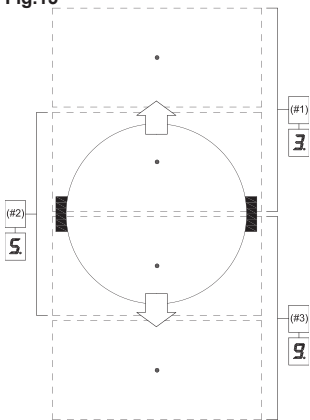

Desconexión de seguridad

Si por error una o varias zonas no fuesen apagadas, la unidad se desconecta automáticamente al cabo de un tiempo determinado (ver tabla 3).

Fig. 16



Tabla 3

Nivel de Potencia seleccionado	TIEMPO MÁXIMO DE FUNCIONAMIENTO (en horas)
0	0
1	8
2	5
3	5
4	4
5	3
6	3
7	2
8	1,5
9	1,5
P	10 minutos, se ajusta al nivel 9

- * Para evitar daños en la superficie vitrocerámica, procure no arrastrar los recipientes sobre el vidrio, y mantenga los fondos de los recipientes limpios y en buen estado.
- * Diámetros mínimos recomendados del fondo de los recipientes,(ver "Technical Data Sheet" entregada con el producto).

⚠ Tenga la precaución de que no caigan sobre el vidrio azúcar o productos que lo contengan, ya que en caliente pueden reaccionar con el vidrio y producir alteraciones en su superficie.

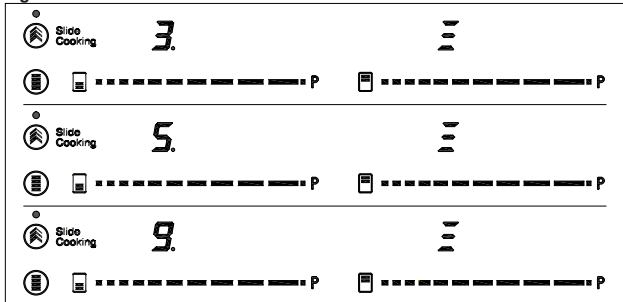
Limpieza y conservación

Para la buena conservación de la encimera se ha de limpiar empleando productos y útiles adecuados, una vez se haya enfriado. De esta forma resultará más fácil y evita la acumulación de suciedad. No emplee, en ningún caso, productos de limpieza agresivos o que puedan rayar la superficie, ni tampoco aparatos que funcionen mediante vapor.

Las suciedades ligeras no adheridas pueden limpiarse con un paño húmedo y un detergente suave o agua jabonosa templada. Sin embargo, para las manchas o engrasamientos profundos se ha de emplear un limpiador para vitrocerámicas, siguiendo las instrucciones de su fabricante. Por último, la suciedad adherida fuertemente por requemado podrá eliminarse utilizando una rasqueta con cuchilla de afeitar. Las irisaciones de colores son producidas por recipientes con restos secos de grasas en el fondo o por presencia de grasas entre el vidrio y el recipiente durante la cocción. Se eliminan de la

Cuando se ha producido la "desconexión de seguridad", aparece un 0 si la temperatura en la superficie del vidrio no es peligrosa para el usuario o bien una H si existiera riesgo de quemado.

⚠ Mantenga siempre libre y seca el área de control de las zonas de cocción.

⚠ Ante cualquier problema de maniobrabilidad o anomalías no registradas en este manual, se deberá desconectar el aparato y avisar al servicio técnico de TEKA.

Sugerencias y recomendaciones

- * Utilizar recipientes con fondo grueso y totalmente plano.
- * No deslizar los recipientes sobre el vidrio, pues podrían rayarlo.
- * Aunque el vidrio puede soportar impactos de recipientes grandes que no tengan aristas vivas, procure no golpearlo.

superficie del vidrio con estropajo de níquel con agua o con un limpiador especial para vitrocerámicas. Objetos de plástico, azúcar o alimentos con alto contenido de azúcar fundidos sobre la encimera deberán eliminarse inmediatamente en caliente mediante una rasqueta.

Los brillos metálicos son causados por deslizamiento de recipientes metálicos sobre el vidrio. Pueden eliminarse limpiando de forma exhaustiva con un limpiador especial para vitrocerámicas, aunque tal vez necesite repetir varias veces la limpieza.

¡Atención!



Un recipiente puede adherirse al vidrio por la presencia de algún material fundido entre ellos. ¡No trate de despegar el recipiente en frío!, podría romper el vidrio cerámico.



No pise el vidrio ni se apoye en él, podría romperse y causarle lesiones. No utilice el vidrio para depositar objetos.

TEKA INDUSTRIAL S.A. se reserva el derecho de introducir en sus manuales las modificaciones que considere necesarias o útiles, sin perjudicar sus características esenciales.

Consideraciones medioambientales



El símbolo en el producto o en su embalaje indica que este producto no se puede tratar como desperdicios normales del hogar. Este producto se debe entregar al punto de recolección de equipos eléctricos y electrónicos para reciclaje. Al asegurarse de que este producto se deseché correctamente, usted ayudará a evitar posibles consecuencias negativas para el ambiente y la salud pública, lo cual podría ocurrir si este producto no se manipula de forma adecuada. Para obtener información más detallada sobre el reciclaje de este producto, póngase en contacto con la administración de su ciudad, con su

servicio de desechos del hogar o con la tienda donde compró el producto.

Los materiales de embalaje son ecológicos y totalmente reciclables. Los componentes de plástico se identifican con marcados >PE<, LD<, >EPS<, etc. Deseche los materiales de embalaje, como residuos domésticos en el contenedor correspondiente de su municipio. Cumplimiento con la Eficiencia Energética de encimeras:

-El aparato ha sido ensayado de acuerdo a la norma EN 60350-2 y el valor obtenido, en Wh/Kg, está disponible en la placa de características del aparato.

Los siguientes consejos le ayudarán a ahorrar energía cada vez que cocine:

- * Utilice la tapa más adecuada al recipiente con el que cocine siempre que sea posible. El cocinado sin tapa requiere más energía.
- * Utilice sartenes con bases planas y cuyos diámetros se ajusten al tamaño de la zona. Los fabricantes a menudo proporcionan el diámetro de la parte superior del recipiente el cuál es siempre más grande que el diámetro de la base.
- * Cuando utilice agua para cocinar, haga uso de pequeñas cantidades para preservar las vitaminas y minerales de los alimentos, sobre todo de los vegetales y establezca el mínimo nivel de potencia que permita mantener el cocinado. Un alto nivel de potencia es innecesario y un gasto de energía.
- * Use recipientes pequeños cuando cocine pequeñas cantidades de comida.

Si algo no funciona

Antes de llamar al Servicio Técnico, realice las comprobaciones indicadas a continuación.

No funciona la cocina: Compruebe que el cable de red esté conectado al correspondiente enchufe.

Las zonas de inducción no calientan: El recipiente es inadecuado (no tiene fondo ferromagnético o es demasiado

pequeño). Compruebe que el fondo del recipiente es atraído por un imán, o utilice un recipiente mayor.

Se escucha un zumbido al inicio de la cocción en las zonas de inducción: En recipientes poco gruesos o que no son de una pieza, el zumbido es consecuencia de la transmisión de energía directamente al fondo del recipiente. Este zumbido no es un defecto, pero si de todas formas desea evitarlo, reduzca ligeramente el nivel de potencia elegido o emplee un recipiente con fondo más grueso, y/o de una pieza.

El control táctil no enciende o, estando encendido, no responde: No tiene ninguna placa seleccionada. Asegúrese de seleccionar una placa antes de actuar sobre ella. Hay humedad sobre los sensores, y/o tiene usted los dedos húmedos. Mantener seca y limpia la superficie del control táctil y/o los dedos. El bloqueo está activado. Desactive el bloqueo.

Se escucha un sonido de ventilación durante la cocción, que continúa incluso con la cocina apagada:

Las zonas de inducción incorporan un ventilador para refrigerar la electrónica. Éste sólo funciona cuando la temperatura de la electrónica es elevada, cuando ésta descende se apaga automáticamente esté o no la cocina activada.

Aparece el símbolo  en el indicador de potencia de una placa: El sistema de inducción no encuentra un recipiente sobre la placa, o éste es inadecuado.

Se apaga una placa y aparece el mensaje C81 ó C82 en los indicadores: Temperatura excesiva en la electrónica o en el vidrio. Espere un tiempo para que se refrigere la electrónica o retire el recipiente para que se enfríe el vidrio.

Se apaga la cocina y aparece el mensaje C90 en los indicadores de potencia (3):

El control táctil detecta el sensor on/off (1) cubierto y no permite el encendido de la cocina. Retire los posibles objetos o líquidos dejando limpia y seca la superficie del control táctil hasta que desaparezca el mensaje.

Avisos de pessoas com placa. Evite segurança capacidades físicas, sensoriais possíveis riscos de ou mentais, ou sem incêndio.

⚠️ Precaução. Se a vitrocerâmica se partir ou rachar, desligue imediatamente a placa para evitar choques eléctricos.

⚠️ Este aparelho não se destina a trabalhar com um temporizador externo (que não esteja incorporado no aparelho) ou com um sistema de controlo remoto separado.

⚠️ Não limpe este dispositivo a vapor.

⚠️ Precaução. O dispositivo e as respectivas partes acessíveis podem aquecer durante o funcionamento. Evite tocar nos elementos de aquecimento. As crianças com menos de 8 anos devem manter-se afastadas da placa, excepto se estiverem sob supervisão constante.

⚠️ Este dispositivo só deve ser utilizado por crianças com mais de 8 anos; as

⚠️ Não armazene objectos nas áreas de cozedura da

ou elementos, devem utilizá-lo sob supervisão ou se lhes tiverem sido dadas instruções adequadas sobre a utilização do aparelho e se compreenderem os perigos do mesmo. A limpeza e a manutenção não devem ser realizadas por crianças sem supervisão.

⚠️ As crianças não devem brincar com o dispositivo.

⚠️ Precaução. É perigoso cozinhar com gordura ou óleo sem presença de uma pessoa, pois pode ocorrer um incêndio. NUNCA tente apagar um incêndio com água! Neste caso, desligue o dispositivo e cubra as chamas com uma tampa, um prato ou um cobertor.

⚠️ Não armazene objectos nas áreas de cozedura da

⚠️ O gerador de indução cumpre as normas europeias vigentes. No entanto, recomendamos que as pessoas com aparelhos cardíacos, tipo pacemaker, consultem o seu médico ou, em caso de dúvida, se abstenham de utilizar as zonas de indução.

⚠️ Não devem ser colocados sobre a superfície objectos metálicos como facas, garfos, colheres e tampas, pois podem aquecer.

⚠️ Depois de utilizar, desligue sempre a placa, não se limite a retirar o recipiente. Caso contrário poderá ocorrer um funcionamento indesejado da placa se for inadvertidamente colocado outro recipiente sobre ela durante o período de detecção de recipiente. Evite possíveis acidentes!

Instalação

Colocação com gaveta para talheres

Se desejar instalar móveis ou uma gaveta para talheres por baixo da placa, deve ser colocada uma tábua de separação entre as duas. Desta forma, é evitado o contacto acidental com a superfície quente do encaixe do dispositivo.

A tábua deve ser colocada 18 mm abaixo da parte inferior da placa.

Ligação eléctrica

Antes de ligar a placa à rede eléctrica, verifique se a tensão e a frequência correspondem às especificadas na placa de identificação do produto, que se encontra por baixo do mesmo, e na folha da garantia, ou na ficha de dados técnicos aplicável, que tem de ser guardada juntamente com este manual durante a vida útil da placa.

A ligação eléctrica será feita através de um interruptor omnipolar ou cavilha, desde que seja acessível, de acordo com a corrente e com uma distância mínima entre os contactos de 3 mm. Isto garante que o circuito é desligado em caso de emergência e permite a limpeza da placa. Certifique-se de que o cabo de alimentação não entra em contacto com o armazenamento da placa ou com o armazenamento do forno, caso estejam instalados na mesma unidade.

Atenção:

! A ligação eléctrica tem de ser correctamente ligada à terra, seguindo os regulamentos adequados, caso contrário pode ocorrer um funcionamento incorrecto da placa.

! Picos de tensão anormalmente altos podem avariar o sistema de controlo (como com qualquer tipo de aparelho eléctrico).

! Recomendase que a placa de indução não seja utilizada durante a função de limpeza pirolítica no caso de fornos pirolíticos, devido à

elevada temperatura que este aparelho atinge.

! Apenas o Serviço de assistência técnica oficial da TEKA está autorizado a manusear ou reparar o aparelho, incluindo substituir o cabo de alimentação.

! Antes de desligar a placa da rede eléctrica, recomendase que desligue o interruptor de corte e aguarde aproximadamente 23 segundos antes de retirar a ficha. Este tempo é necessário para descarregar totalmente o circuito electrónico e, assim, evitar a possibilidade de uma descarga eléctrica através dos contactos da ficha.



Guarde o Certificado de Garantia ou a ficha de dados técnicos juntamente com o manual de instruções durante toda a vida útil do produto. Estes documentos contêm informações técnicas importantes.

Sobre a indução

Vantagens

Com uma placa de indução, o calor é transmitido directamente ao tacho.

Isto tem várias vantagens:

- Poupa tempo.
- Poupa energia.
- Facilita a limpeza, pois a comida que entra em contacto com a placa de vidro não queima com facilidade.
- Melhora o controlo de energia. Esta energia é transferida ao tacho assim que os controlos de operação são premidos, e logo que o tacho é retirado da zona de cozedura, a transferência de energia para. Não é necessário desligar primeiro.

Tachos

Apenas os tachos ferromagnéticos são indicados para placa de indução.

Existem vários tipos:

- tachos em ferro fundido, aço esmaltado e aço inoxidável especificamente para placas de indução.

Não recomendamos o uso de placas difusoras ou materiais como aço fino, alumínio, vidro, cobre ou barro.

Cada zona de cozedura tem um tempo mínimo de deteção de tacho. Isto depende do material e do diâmetro da base ferromagnética. Por isso, é essencial usar a zona de cozedura com o tamanho mais aproximado do diâmetro da base do tacho.

Se o tacho não for detetado na zona de cozedura seleccionada, tente na zona com tamanho imediatamente abaixo.

Fig.2a (5 FIOS)

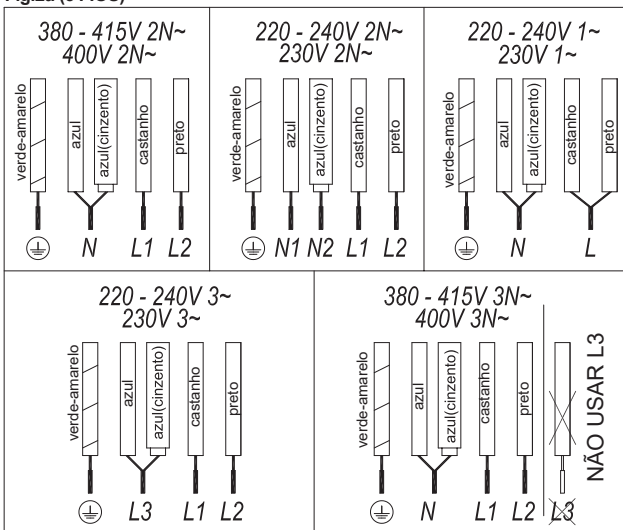

Quando a Flex Zone é utilizada como zona de cozedura única, podem ser utilizados tachos maiores indicados para esta zona (ver fig. 3).

Fig. 3



Alguns tachos sem uma base ferromagnética completa são vendidos como indicados para indução (ver fig.4). Nestes tachos apenas a base ferromagnética é aquecida. Consequentemente, o calor não é distribuído uniformemente pela base do tacho. Isto pode querer dizer que a parte não-ferromagnética da base do tacho não chega à temperatura ideal de cozedura.

Fig. 4



baixa, consequentemente, o tacho não aquecerá corretamente.

Fig. 5



Influência da base dos tachos

O tipo de base utilizado no tacho pode afetar a uniformidade e resultado da confeção. Tachos com bases «sandwich» em aço inoxidável utilizam materiais que ajudam na distribuição uniforme e difusão do calor, o que poupa tempo e energia.

Abase do tacho deve ser completamente lisa, para assegurar uma alimentação uniforme (ver fig. 6).

Fig. 6

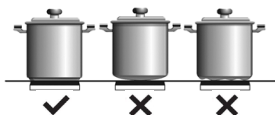

sem dar o tempo para a função de desconexão automática do aparelho entrar em funcionamento.

RECOMENDAÇÕES IMPORTANTES:

Utilize recipientes com o mesmo diâmetro de base que o da zona de cozedura.

Nas zonas de cozedura mais próximas do painel de controlo, mantenha sempre os recipientes dentro das marcas de cozedura indicadas na superfície de vidro e utilize recipientes com um diâmetro igual ou inferior a estes. Isto ajudará a evitar o sobreaquecimento na zona de controlo.

Utilize as zonas de cozedura posteriores para uma utilização intensiva do utensílio. Isto ajudará a evitar o sobreaquecimento do painel de controlo.

Não permita que os recipientes invadam a zona do painel de controlo, especialmente durante a cozedura.

Outros tachos, com inserções de alumínio na base têm menor área de material ferromagnético (ver fig.5). Neste caso, pode ser difícil ou mesmo impossível de detetar. Além disso, a potência fornecida pode ser mais

⚠ Nunca aqueça tachos vazios, nem utilize tachos com uma base fina, pois estes podem aquecer rapidamente

Utilização e manutenção

Fig.2b (7 FIOS)

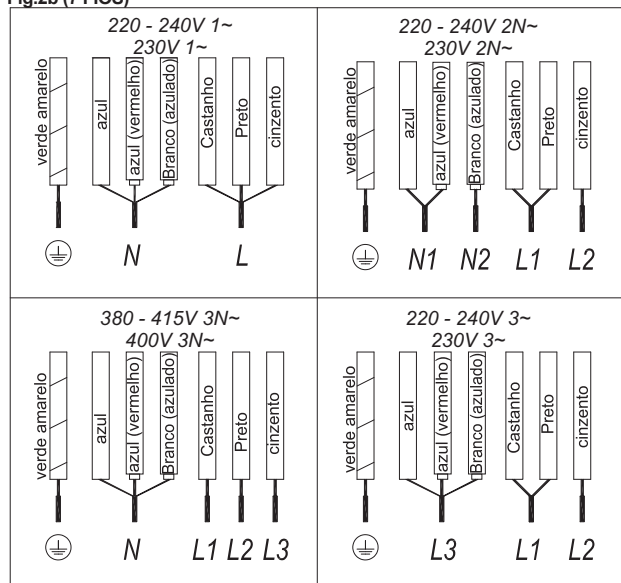

Instruções do controlo táctil

ELEMENTOS DEL PAINEL DE CONTROL (figura 1)

- 1 Sensor geral on/off (ligado/desligado).
- 2 Cursor deslizante para controlar a potência.
- 3 Indicador de potência e/ou calor residual*.
- 4 Ponto decimal de potência e/ou indicador de calor residual.
- 5 Acesso direto à função "Power" (Potência).
- 6 Sensor de ativação para a função "Block" (Bloqueio) ou "Stop&Go" (Parar e Ir).
- 7 Luz indicadora piloto da função "Block" (Bloqueio) ativada*.
- 8 Sensor de ativação da ligação

Wi-Fi.

- 9 Luz indicadora para ligação "Wi-Fi" ativada*.
- 10 Sensor "Minus" (Menos) para temporizador.
- 11 Sensor "Plus" (Mais) para temporizador.
- 12 Indicador do temporizador.
- 13 Ponto decimal do temporizador*.
- 14 Sensor para ativação das funções "Zona Flex I" e "Flex total".
- 15 Sensor de ativação para a função "Flex Zone II" (dependendo do modelo).
- 16 Sensor de ativação para funções "Chef" (Chefe).
- 17 Luz indicadora piloto da função "Keep Warm" (Manter Quente) ativada*.
- 18 Luz indicadora piloto da função "Melting" (Derreter) ativada*.
- 19 Luz indicadora piloto da função "Simmering" ativada*.
- 20 Luz indicadora piloto para a função "Quick Boiling" ativada*.
- 21 Luz indicadora piloto da função "Grilling" ativada*.
- 22 Luz indicadora piloto da função "Pan Frying" ativada*.
- 23 Luz indicadora piloto da função "Deep Frying" ativada*.
- 24 Luz indicadora piloto da função "Poaching" ativada*.
- 25 Luz indicadora piloto da função "Confit" ativada*.
- 26 Luz indicadora piloto da função "Rice Cooking" ativada*.
- 27 Sensor de ativação para a função "Slide Cooking" (dependendo do modelo).
- 28 Luz indicadora piloto da função "Slide Cooking" ativada*.

* Visível unicamente em funcionamento

As manobras são feitas por meio das teclas de toque. Você não precisa de exercer força sobre a chave de toque desejado, você só precisa tocá-lo com a ponta do dedo para ativar a função desejada.

Cada ação é verificada por meio de um sinal sonoro.

Use o controle deslizante cursor (2) para ajustar os níveis de potência (0 - 9), deslizando o dedo sobre ele. Deslizante para a direita aumenta o valor, enquanto deslizando para a esquerda diminui-o.

Del mismo modo es posible seleccionar directamente un nivel de potencia tocando con el dedo directamente en el punto deseado del cursor "slider" (2).



Para seleccionar uma placa sobre estes modelos, tocar diretamente o cursor slider (2).

LIGAR O APARELHO

- 1 Toque na tecla de toque On (1) durante pelo menos um segundo. O controle de toque ficará ativo, um sinal sonoro será ouvido e os indicadores (3) acendese exibindo uma "-". Se alguma área de cozinha é quente, o indicador relacionado piscará uma H.

Se você não tomar qualquer ação nos próximos 10 segundos, o controle tátil desligase automaticamente.

Quando o controle de toque é ativada, você pode desligá-lo a qualquer momento tocando no botão de toque (1), mesmo que tenha sido bloqueada (bloqueio função activada). O botão de toque (1) tem sempre prioridade para desligar o controle de toque.

ATIVACÃO DE PLACAS

Uma vez que o controle tátil é ativado com sensor (1) (1), qualquer placa pode ser ligada, seguindo estes passos:

- 1 Deslize o dedo ou toque em qualquer posição de um dos "deslizante" cursores (2). A zona foi selecionado e simultâneo nível de potência será definido entre 0 e 9. Esse valor poder será mostrada no indicador de energia correspondente e seu ponto decimal (4) irá manter a luz durante 10 segundos.
- 2 Use o cursor slider (2) para escolher um novo nível de cozimento entre 0 e 9..

Enquanto a placa é seleccionada, por outras palavras, com a casa decimal (4)

ponto de luz para cima, o seu nível de potência pode ser modificado.

DESLIGAR UMA PLACA

Usando a cursor slider (2) reduzir o poder de nível 0. A placa desliga-se.

Quando uma placa de aquecimento é desligado um H aparece no seu indicador de potência (3), se a superfície de vidro da zona de cozimento relacionado é quente e há um risco de queimaduras. Quando a temperatura cai, o indicador (3) desliga-se (se o fogão está desligado), ou de outra forma um "-" acende-se se o fogão ainda está conectado.

DESLIGAR TODAS AS PLACAS

Todas as placas podem ser simultaneamente desligado usando o geral de ligar / desligar do sensor (1) (1). Todos os indicadores de chapa (3) será desligado. Se a zona de aquecimento desligado estiver quente, o indicador mostra um H.

Funções de CONETIVIDADE

Este modelo de placa possui conectividade Wi-Fi, permitindo certas ações remotas da Aplicação Teka Home.

O novo sistema Teka Home permite o acesso aos seus aparelhos compatíveis através da aplicação disponível para Android e iOS. Teka Home está disponível tanto no Google Play como na App Store e pode pesquisar ou aceder diretamente lendo os códigos QR que incluímos abaixo:





Depois de ter descarregado a aplicação e antes de iniciar qualquer processo, vai precisar de criar uma conta de utilizador. Para isso, abrir a aplicação Teka Home e premir o botão Entrar que aparece no ecrã. A Teka facilita a criação da conta permitindo a ligação do Google ou Facebook, ou gerando uma conta com um e-mail e uma palavra-passe. Para fazer o último, clicar em "Registrar agora" no botão de início de sessão e seguir as instruções para criar uma conta. No fim do processo, poderá iniciar sessão e aceder ao ecrã inicial.



Atenção!

Os produtos ligados da Teka Home operam na banda Wi-Fi de 2,4 GHz sob a norma 802.11 b/g/n. Assegurar que está ativa no seu router.

CONFIGURAÇÃO DA LIGAÇÃO

Aceder à aplicação Teka Home com a sua conta de utilizador e clicar no ícone '+' na direita abaixo. Seguir os passos indicados e consultar a ajuda disponível em caso de dúvidas. Com a placa ligada, premir e manter premido o botão  (8) durante 5 segundos quando a aplicação o solicitar. Irá ver uma animação no visor (12) e durante os 5 minutos seguintes a placa estará pronta para receber os parâmetros de configuração necessários a partir da aplicação.

ATIVAÇÃO/DESATIVAÇÃO DA WI-FI

Depois de configurada a ligação em casa, a placa pode ser ligada ou desligada à vontade premindo o botão Wi-Fi  (8). O funcionamento é confirmado com um bipe e durante o processo de ativação e ligação o LED (9) associado ao botão Wi-Fi pisca. Quando a placa for desligada, a ligação

Wi-Fi para após alguns segundos e volta automaticamente ao estado anterior quando é ligada novamente. Durante este processo de religação, irá ver o LED (9) piscar até ficar fixo por fim.

ESTADO DA LIGAÇÃO

O LED (9) no botão Wi-Fi informa sempre sobre o estado da ligação. Permanece aceso se a ligação for estabelecida com sucesso e apaga-se quando a placa não estiver ligada. No caso de ocorrer uma situação de erro, será mostrado um piscar rápido em conjunto com um código de erro no visor (12).

GESTÃO DO ERRO

No caso de um problema relativo à ligação Wi-Fi, será mostrado no visor (12) um código de erro no formato 'EX', onde X será um valor cuja descrição pode ser encontrada na Tabela 1. Premindo o botão Wi-Fi na presença de um erro remove as informações do visor.

MONITORIZAÇÃO DA PLACA

Devido aos regulamentos de segurança existentes, não é possível cozinhar remotamente (não presencial) usando a aplicação Teka Home. Está incluído na aplicação um visor detalhado que mostra o estado atual da placa. Além disso, o acesso à configuração de alguns de seus parâmetros gerais é simplificado.

O estado pode ser monitorizado remotamente a partir da aplicação, possibilitando a visualização de todos os parâmetros que definem o seu estado, como potência de cozedura ou função CHEF ativada, temporizadores ou configuração FLEX.

Ao tocar em cada zona de cozedura a partir da aplicação, pode obter informações adicionais se estiver a usar uma função especial.

DEFINIR O LIMITE DE POTÊNCIA MÁXIMA

A potência total máxima consumida pela placa pode ser limitada a partir da aplicação.

Para fazer isto, aceder ao ecrã de

monitorização da sua placa. Clicar no ícone no canto superior direito . Em seguida, tocar em definições e selecionar o valor de potência máxima pretendido. Aplicar as alterações e confirmar tocando em qualquer um dos controlos deslizantes da placa quando o visor piscar.

DEFINIÇÕES DO BIPE

O bipe que acompanha cada ação pode ser ativado ou desativado a partir da aplicação (Não aplicável para todas as funções).

Para fazer isto ir para o ecrã de monitorização da sua placa. Clicar

no ícone no canto superior direito . Em seguida, clicar em configuração e ativar ou desativar a função de campanha. Aplicar as alterações e confirmar tocando em qualquer um dos controlos deslizantes da placa quando o visor piscar.

AUTOMATIZAÇÃO EXAUSTOR - PLACA

Se também tiver um exaustor com conectividade Teka, pode sincronizar o funcionamento de ambos através da aplicação Teka Home, permitindo que a potência de extração seja automatizada dependendo do estado da sua placa. Para isso, aceder à aplicação Teka Home, verificar se o exaustor e a placa estão acessíveis, aceder ao ecrã de controlo de um deles e ativar esta funcionalidade que aparece na base do ecrã.

Mesmo ativando este modo automático, terá sempre a opção de utilizar o exaustor manualmente, podendo modificar o funcionamento a partir do painel de controlo em qualquer momento.

Detecção de recipientes



Certifique-se de que o fundo do recipiente cubra uma ou mais das referências  na superfície da placa; (veja a fig. 7 e a tabela 2).

Os focos de indução incorporar detetor de recipientes. Assim, o funcionamento da placa é evitada sem ter colocado um

Tabela 1 - Lista completa de possíveis erros associados com Teka Home

ERRO	DESCRIÇÃO	SOLUÇÃO POSSÍVEL
1	Falha no sistema de gestão de comunicações	Tentar novamente a operação após uns minutos. Se o problema persistir, tentar reiniciar o produto desligando a alimentação por uns segundos e tentar novamente.
2	Palavra-passe da rede Wi-Fi inserida está incorreta	Reiniciar o processo de configuração premindo o botão Wi-Fi durante 5 segundos e concluir o processo a partir da aplicação. Assegurar que a palavra-passe está correta e lembrar-se que diferencia maiúsculas de minúsculas.
3	Demasiados dispositivos ligados à sua rede Wi-Fi	Desligar alguns dos dispositivos ligados à sua rede Wi-Fi. Se o problema persistir, reiniciar o router. Se isto não resolver o problema, deve contactar o operador de serviço internet.
4	Rede Wi-Fi não detetada	Verificar se a placa está a sete metros do router doméstico e se não há grandes obstáculos que possam prejudicar a qualidade do sinal. Se as credenciais da rede foram alteradas, é necessário reconfigurar o aparelho premindo o botão Wi-Fi durante 5 segundos e concluindo o processo a partir da aplicação com a opção 'voltar a ligar'.
5,6,7	Erro no processo de configuração da sua placa ligada	Reiniciar o processo de configuração premindo o botão Wi-Fi durante 5 segundos e concluir o processo a partir da aplicação.
8	A configuração da Wi-Fi não foi encontrada na placa	A placa não possui configurações para ligação com a sua rede Wi-Fi. Premir e manter premido o botão Wi-Fi durante 5 segundos para iniciar a configuração e concluir o processo a partir da aplicação.
9	Erro ao registar o dispositivo na nuvem	Tentar novamente a operação após uns minutos. Se o problema persistir, tentar reiniciar o produto desligando a alimentação por uns segundos e em seguida realizar de novo a configuração. Contactar a SAT se as instruções acima não resolverem o problema.
B	Erro de hardware de comunicações	Tentar novamente a operação após uns minutos. Se o problema persistir, tentar reiniciar o produto desligando a alimentação por uns segundos e em seguida realizar de novo a configuração. Contactar a SAT se as instruções acima não resolverem o problema.
A,C	Erro de comunicação	Verifique se outro dispositivo na sua rede Wi-Fi está ligado à Internet. Se o outro dispositivo não funcionar, reiniciar o router ou contactar o operador de serviço de Internet. No caso de o outro dispositivo funcionar, tentar reiniciar o placa desligando a alimentação por uns segundos e em seguida realizar de novo a configuração.
D	Desligamento súbito da sua rede Wi-Fi	Reiniciar o seu router. No caso de o problema não ficar resolvido, contactar o seu operador de serviço de Internet.

recipiente ou quando é inadequado.

O indicador de alimentação (3) mostra o símbolo  para "não container" se a ser a área iluminada, é detectado que nenhum recipiente ou é inadequada.

Se os recipientes são removidos da área durante o funcionamento, a placa irá parar automaticamente a fonte de alimentação e o símbolo de "sem recipiente". Quando o recipiente é colocado de volta na zona de cozedura, a fonte de alimentação é retomada no nível de potência que foi seleccionado.

O tempo para a deteção da panela é de 30 segundos. Se o tempo sem um recipiente é colocado, ou inadequado, a zona de cozinhar é desativado.





 Após o uso, desligue a área de cozimento por controlo táctil. Caso contrário, pode ocorrer uma operação indesejada se uma panela for acidentalmente colocada na área de cozedura durante os 30 segundos. Evitar acidentes!

Fig.7



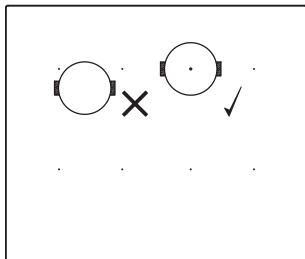

Função de Bloqueio

Por Bloqueio da Função pode Vd. bloco outros sensores, exceto o botão liga / desliga  (1) para evitar a violação indesejada. Este recurso é útil como uma medida de segurança para crianças.



Para activar esta funcionalidade deve tocar o sensor  (6) durante pelo menos um segundo. Uma vez feito isso, o piloto (7) acende indicando que o painel de controle está bloqueado. Para desativar a função só tem que tocar o sensor  (6) novamente.

Se o próximo sensor de abertura /  (1) é usado para desligar o aparelho enquanto a função de bloqueio é ativado, não será possível transformar o cooktop novamente até ele desbloqueia.

Alarme sonoro silenciador

Enquanto o fogão ligado, tocando ao mesmo tempo o sensor  (11) e o sensor de bloqueio  (6) por três segundos, o sinal sonoro que acompanha cada opção é desativada. O indicador de relógio temporizador (12) mostrará "OF".

Esta desativação não é aplicável a todas as funções, tais como o bip on / off rescisão timer, ou bloquear / desbloquear sensores sempre permanecem ativos.



Para reativar todos os sinais sonoros que acompanham cada ação, basta tocar novamente em simultâneo o sensor  (11) e o sensor de bloqueio  (6) por três segundos. O indicador de relógio temporizador (12) mostrará "On".

Função Stop&Go

Esta função coloca o processo de cozimento em pausa. O temporizador

também será interrompida se for ativada.

Ativação de função Stop & Go .

Toque no sensor Stop &Go  (6). Os indicadores de potência mostrarão o símbolo  para indicar que a cozedura foi colocada em pausa.

Desactivação do Stop & Go.

Toque novamente no sensor Stop & Go  (6). A cozedura é retomada sob as mesmas definições de potência e de temporizador que foram estabelecidas antes da pausa.

Função Power

Esta função fornece energia "extra" para o placa, acima do valor nominal. A referida energia depende do tamanho da placa, com a possibilidade de se atingir o valor máximo permitido pelo gerador.

- 1 Deslize o dedo por cima da barra cursor correspondente (2) até o indicador de alimentação (3) mostra "9" e mantenha o dedo pressionado por um segundo ou toque directamente no "P" e mantenha pressionado o dedo durante um segundo
- 2 O indicador de nível de potência (3)

Tabela 2

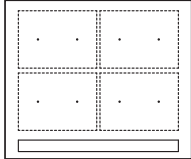
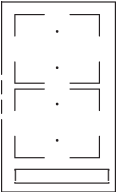
DIÂMETRO MÍNIMO DO FUNDO DO RECIPIENTE PARA QUALQUER ZONA DE COZEDURA			
	centrado em 1 ponto	2 pontos cobertos	4 pontos vertical coberto
	8 cm	22 cm	24 cm
 (dependendo do modelo)	-	15 cm	-

irá mostrar o símbolo P, e a placa vai começar a fornecer energia extra.

A função Power tem uma duração máxima especificada na Tabela 2. Após este tempo, o nível de potência ajusta automaticamente a 9. Um sinal sonoro é emitido.

Desativação da função de potência antes de passar o seu tempo de trabalho, pode ser feito por meio de tocar cursor "slider" modificar o seu nível de energia ou repetindo a etapa 3.

Função "temporizador" (relógio de contagem regressiva)

Esta função facilita a cozinhar uma vez que você não tem de estar presente: Você pode definir um temporizador para uma placa, e ele vai desligar uma vez que o tempo desejado é para cima.

Para estes modelos, pode simultaneamente programar cada placa por períodos que variam de 1 a 99 minutos.

Temporizada uma placa.

Uma vez que o nível de potência é definida na zona desejada, e enquanto o ponto decimal da zona contínua, a zona será capaz de ser programado.

Para esse fim:

- 1 sensor de toque \ominus (10) ou \oplus (11). Indicador do temporizador (12) irá mostrar "00" e indicador de zona correspondente (3) irá mostrar o símbolo E piscando alternadamente com o seu nível de energia atual.
- 2 Imediatamente depois definir um tempo de cozimento entre 1 e 99 minutos, utilizando os sensores \ominus (10) O \oplus (11). Com o primeiro o valor vai começar a 60, enquanto que com o segundo que terá início às 01. Ao manter sensores \ominus (10) O \oplus (11) pressionado, o valor será restaurado para 00. Quando há menos de um minuto sobrando, o relógio começará a contagem regressiva em segundos.
- 3 Quando o indicador do temporizador

(12) parar de piscar, ele vai começar a contagem regressiva a hora automaticamente. O indicador (3) relativa à placa cronometrados serão apresentadas alternadamente o nível de potência selecionado e o símbolo E .

Uma vez que o tempo de cozimento selecionado ter decorrido, a zona de aquecimento sendo cronometrado é desligado eo relógio emite uma série de sinais sonoros durante vários segundos. Para desligar o sinal sonoro, toque em qualquer indicador do temporizador sensor. The (12) irá mostrar um piscar 00 ao lado do ponto decimal (4) da zona selecionada. Se a zona de aquecimento desligado estiver quente, o indicador de alimentação (3) vai exibir alternadamente o símbolo H e um "-".

Se você deseja tempo, outro prato quente, ao mesmo tempo, repita os passos 1 a 3.

Se uma ou mais zonas já são cronometrados, o indicador do temporizador (12) vai mostrar por padrão no menor tempo restante para terminar, mostrando um "t" na zona relacionados. Resto de zonas cronometradas irá mostrar em suas zonas de indicador correspondentes à decimal ponto a piscar. Quando cursor "slider" de outra zona temporizada é pressionado, o temporizador irá indicar o tempo restante dessa zona durante alguns segundos e seu indicador mostrará o seu nível de energia eo "t" alternadamente.

Alterando o tempo programado.

Para modificar o tempo, o cursor "slider" programado (2) da zona temporizada tem de ser pressionado. Então, será possível ler e modificar o tempo.

Através de sensores \ominus (10) e \oplus (11), você pode modificar o tempo programado.

Desconexão de temporizador.

Se desejar parar o relógio antes do tempo programado é para cima, isso pode ser feito a qualquer momento, simplesmente ajustando seu valor para '.

Selecione a placa desejada.

Ajustar o valor do relógio a "00", utilizando o sensor de \ominus (10). O relógio é cancelado. Isto também pode ser feito mais rapidamente, empurrando os "sensores de \ominus (10) e \oplus (11), ao mesmo tempo.

Função Power Management

Este modelo está equipado com uma função de limitação de potência (Gestão de potência). Esta função permite que o total de energia produzida pela placa a ser definida para diferentes valores seleccionados pelo utilizador. Para fazer isso, para o primeiro minuto depois de ter ligado a placa à fonte de alimentação, é possível acessar o menu de limitação do poder.

- 1 Pressione a tecla \oplus (11) toque por três segundos. A carta PL aparecerá no indicador do temporizador (12)
- 2 Pressione a tecla de toque de bloqueio E (6). Os valores de potência diferentes para que a placa pode ser limitada aparecerá e estas podem ser alterados usando os (11) \oplus e \ominus (10) sensores.
- 3 Uma vez que o valor foi selecionado, uma vez mais, pressiona a tecla de toque de bloqueio E (6). A placa será limitado ao valor de energia escolhida.

Se você quiser alterar o valor novamente, você deve desligar o fogão e ligue o novamente após alguns segundos. Assim, você vai voltar a ser capaz de entrar no menu de limitação do poder.

Toda vez que o nível de potência de um fogão é alterado, o limitador de potência irá calcular a potência total do fogão está gerando. Se você tiver atingido o limite total de energia, o controle sensível ao toque não lhe permitirá aumentar o nível de potência do que o fogão. A placa emite um sinal sonoro e o indicador de alimentação (3) piscará no nível que não pode ser ultrapassado. Se você deseja exceder esse valor, você deve diminuir o poder dos outros bicos. Às vezes não será

suficiente para reduzir outra por um único nível, pois isso depende do poder de cada placa e o nível é fixado em. É possível que para elevar o nível de uma placa de cozinha o nível de algumas das mais pequenas tenha de ser reduzido.

Se você usar o switch-on rápido em função de potência máxima e o referido valor está acima do valor definido pelo limite, a placa será definida para o nível máximo possível.

A placa emite um sinal sonoro e o referido valor de potência piscará duas vezes no indicador (3).

Funções especiais: CHEF

Estas funções têm níveis de potência pré-atribuídos para facilitar a confeção e obter resultados excelentes, pois a temperatura do tacho é controlada continuamente por sensores. Quando a temperatura pretendida para a função é atingida, é mantida automaticamente sem necessidade de mudar o nível de potência.

As funções Chef funcionam corretamente com tachos cuja área ferromagnética da base é igual à área da zona de cozedura. Além disso, para funções com altas temperaturas (acima de 100 °C), os tachos devem ter uma base lisa e uniforme (preferentemente tipo «sandwich»), como na figura 8.

Fig. 8



Para garantir o funcionamento correto segundo estas instruções, é importante que o tacho e a zona de cozedura não estejam quentes no início do processo.

Mais informação sobre os tachos apropriados (caçarola, frigideiras, grelhadores, etc.) disponível na página web da Teka.



Estas funções exigem que o fundo do recipiente utilizado cubra as duas referências (+) da zona de cozedura; (veja a fig. 9).

Fig. 9

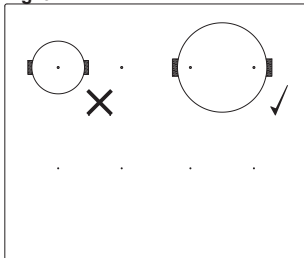

O Controlo tátil tem funções especiais que ajudam o utilizador a cozinhar através do sensor CHEF (16).

Para ativar uma função especial numa zona:

- 1 Primeiro tem de ser selecionada; no indicador de alimentação (3) o ponto decimal (4) fica ativo.
- 2 Depois clicar no sensor CHEF (16). Premindo sucessiva e sequencialmente irá percorrer todas as funções CHEF disponíveis em cada uma das zonas. A ativação destas funções será exibida pelos leds correspondentes (17), (18), (19), (20), (21), (22), (23) e (26).

Se quiser cancelar em qualquer momento uma função especial ativada, deve tocar no sensor do cursor "slider" na posição "0"

FUNÇÃO KEEP WARM

Esta função define um controlo de potência automático adequado para manter os alimentos cozidos quentes.

Para ativar, selecionar a placa, e premir o sensor CHEF (16), até o led (17) localizado no ícone (3) acender. Uma vez ativada a função haverá um **R** no indicador de alimentação (3).

Pode ignorar a função em qualquer momento desligando a placa, alterando o nível de potência ou escolhendo uma função especial diferente.

FUNÇÃO MELTING

Esta função define um controlo de potência automático adequado para manter uma temperatura baixa na zona de cozedura. Ideal para descongelar alimentos ou para derreter lentamente

outros tipos de alimentos como chocolate, manteiga, etc.

Para ativar, selecionar a placa, e premir o sensor CHEF (16), até o led (18) localizado no ícone (3) acender. Uma vez ativada a função haverá um **R** no indicador de alimentação (3).

Pode ignorar a função em qualquer momento desligando a placa, alterando o nível de potência ou escolhendo uma função especial diferente.

FUNÇÃO SIMMERING

Esta função define um controlo automático de potência adequado para manter a fervera.

Depois de os alimentos estarem a ferver, ativar a placa selecionando-a, e premir o sensor CHEF (16), até o led (19) localizado no ícone (3) acender. Uma vez ativada a função haverá um **R** no indicador de alimentação (3).

Pode ignorar a função em qualquer momento desligando a placa, alterando o nível de potência ou escolhendo uma função especial diferente.

FUNÇÃO QUICK BOILING (dependendo do modelo)

Esta função ativa o controlo de fervera automático, que é uma ótima ajuda para cozinhar massa, arroz, ovos, ferver alguns alimentos, etc. Está disponível apenas naquelas zonas onde aparece o símbolo (3).

Condições do recipiente



Para um funcionamento adequado da função Quick Boiling, tem de usar um recipiente que cumpra com as seguintes condições prévias:

- Dimensão do fundo tão próxima quanto possível do diâmetro da placa.
- SEM TAMPA.
- Cheio até metade da capacidade com água à temperatura ambiente (nunca usar água aquecida ou quente).

O não cumprimento destas condições distorcerá o controlo adequado da fervura.

⚠️ ADVERTÊNCIA: não usar esta função para outro fim culinário que não seja ferver água. Nunca usar óleo, pode começar a sobreaquecer e criar uma chama.

Ativar função

Para ativar, seleccionar a placa, e premir o sensor CHEF  (16), até o led (20) localizado no ícone  acender.

Quando a funcionalidade está ativada, no indicador de potência (3); aparecerá um segmento móvel, indicando que a cozedura está sob controlo do sistema.

Quando o sistema detetar que a fervura estará prestes a começar, soará um primeiro bipe. Aproveite esta oportunidade para preparar alimentos a ferver ou cozinhar.

Após 30 segundos, soará um segundo bipe, se não o tiver já feito, é o momento para colocar o alimento na panela.

Após o segundo bipe, o sistema atará o temporizador e cronómetro para que possa controlar há quanto tempo o alimento está a ser fervido, e o símbolo  aparecerá no indicador de potência (3).

30 segundos após a ativação do cronómetro, soará um terceiro bipe a avisar que a partir desse momento o sistema reduzirá a potência fornecida de modo a manter uma fervura suave e contínua. O temporizador manter-se-á ativo até ao fim da cozedura.

Se pretendido, pode desativar o temporizador e definir um tempo para a contagem decrescente e para a placa desligar automaticamente (consultar a secção Função do temporizador)



Desativar função

Pode ignorar a função em qualquer momento desligando a placa,

alterando o nível de potência ou escolhendo uma função especial diferente.



FUNÇÃO GRILLING

Esta função define um controlo automático de potência adequado para cozinhar no grelhador.

Para o ativar, selecione a placa e pressione no sensor "CHEF" (16)  até que o LED (21) localizado no ícone  acenda. Quando a função está ativada, no indicador de potência (3) aparecerá um segmento móvel, indicando que a cozedura se encontra na fase de pré-aquecimento do recipiente. Uma vez terminada esta fase, o sinal  aparecerá no indicador de potência (3) e será emitido um sinal sonoro, indicando ao utilizador que ele deve adicionar o alimento.

Pode cancelar a função a qualquer momento desligando a placa através da alteração do nível de potência ou escolhendo uma função especial diferente.



FUNÇÃO PAN FRYING

Esta função define um controlo automático de potência adequado para fritar com pouco óleo ou saltear. Para o ativar, selecione a placa e pressione no sensor "CHEF" (16)  até que o LED (22) localizado no ícone  acenda. Quando a função está ativada, no indicador de potência (3) aparecerá um segmento móvel, indicando que a cozedura se encontra na fase de pré-aquecimento do recipiente. Uma vez terminada esta fase, o sinal  aparecerá no indicador de potência (3) e será emitido um sinal sonoro, indicando ao utilizador que ele deve adicionar o alimento.

Pode cancelar a função a qualquer momento desligando a placa através da alteração do nível de potência ou escolhendo uma função especial diferente.

FUNÇÃO DEEP FRYING



Esta função define um controlo automático de potência adequado para fritar com muito óleo.

Para o ativar, selecione a placa e pressione no sensor "CHEF" (16)  até que o LED (23) localizado no ícone  acenda. Quando a função está ativada, no indicador de potência (3) aparecerá um segmento móvel, indicando que a cozedura se encontra na fase de pré-aquecimento do recipiente. Uma vez terminada esta fase, o sinal  aparecerá no indicador de potência (3) e será emitido um sinal sonoro, indicando ao utilizador que ele deve adicionar o alimento.

Pode cancelar a função a qualquer momento desligando a placa através da alteração do nível de potência ou escolhendo uma função especial diferente.

FUNÇÃO DE POACHING



Esta função define um controle de potência automático adequado para fritar alimentos em temperatura média. Ideal para fritar batatas, na preparação da omelete espanhola.

Para o activar, seleccione a placa e prima sucessivamente o sensor CHEF  (16), até que o led (24) por cima do ícone se acenda . Assim que a função for ativada, um segmento móvel aparecerá no indicador de potência (3), indicando que o sistema está em fase de pré-aquecimento do recipiente. Terminada esta fase, aparecerá um no indicador de potência (3) e soará um sinal acústico indicando que o usuário deve colocar a comida.

Pode cancelar a função a qualquer momento desligando a placa, modificando o nível de potência ou escolhendo uma função especial diferente.

FUNÇÃO DE CONFIT (dependendo do modelo)

Esta função define um controlo automático de potência adequado para confitar.



Para o ativar, selecione a placa e pressione no sensor "CHEF" , até que o LED (25) localizado no ícone  acenda. Quando a função

está ativada, no indicador de potência (3) aparecerá um segmento móvel, indicando que a cozedura se encontra na fase de pré-aquecimento do recipiente. Uma vez terminada esta fase, o sinal **R** aparecerá no indicador de potência (3) e será emitido um sinal sonoro, indicando ao utilizador que ele deve adicionar o alimento.

Pode cancelar a função a qualquer momento desligando a placa através da alteração do nível de potência ou escolhendo uma função especial diferente.

FUNÇÃO DE RICE (dependendo do modelo)

Esta função liga o aparelho automaticamente para cozer arroz. Coloque o tacho com água e arroz na base e ligue a função.

Para o ativar, seleccione a placa e pressione no sensor "CHEF" , até que o LED (26) localizado no ícone  acenda. Depois de ligada a função, a letra **R** é apresentada no indicador de operação (3). Isto indica ao utilizador que processo de confeção foi iniciado. No fim do processo é ouvido um sinal acústico, a placa desliga-se e o visor do temporizador (12) é ativado. Isto indica ao utilizador há quanto tempo o aparelho está em modo de repouso.

Pode cancelar a função a qualquer momento desligando a placa através da alteração do nível de potência ou escolhendo uma função especial diferente.

Função Flex Zone I

Com esta função é possível utilizar duas zonas de cozedura verticais ao mesmo tempo, ambas com o seu próprio nível de potência e

ativação da função de temporizador. Esta função permite aumentar a dimensão da zona de cozedura e utilizar recipientes maiores; (veja fig.10).

Para ativar esta função, pressione o sensor  (14). Pode escolher a zona flexível desejada pressionando este sensor sucessivamente. Ao assim proceder, o ponto decimal (4) de uma das zonas ligadas irá acender e o valor "0" será mostrado no seu indicador de potência (3). O indicador do temporizador do relógio (12) mostrará três segmentos indicando a zona flexível selecionada. O visor de operação (3) mostrará três segmentos para outra zona ligada. (veja fig. 11). Disporá de alguns segundos para realizar a operação seguinte, caso contrário a função será desativada automaticamente. Pode atribuir a potência tocando no cursor do controlo deslizante ativado (2).

Para desativar esta função, deve

tocar no cursor "slider" (deslizador) (2) na posição "0".

Função Flex Zone II (dependendo do modelo)

Com esta função é possível utilizar duas zonas de cozedura verticais ao mesmo tempo. Esta função permite aumentar a dimensão da zona de cozedura e utilizar recipientes maiores.

Para ativar esta função, pressione o sensor  (15). Ao assim proceder, o ponto decimal (4) de uma das zonas ligadas irá acender e o valor "0" será mostrado no seu indicador de potência (3). O visor de operação (3) mostrará três segmentos para outra zona ligada. (veja fig. 12). Disporá de alguns segundos para realizar a operação seguinte, caso contrário a função será desativada automaticamente. Pode atribuir a potência tocando no cursor do

Fig. 10

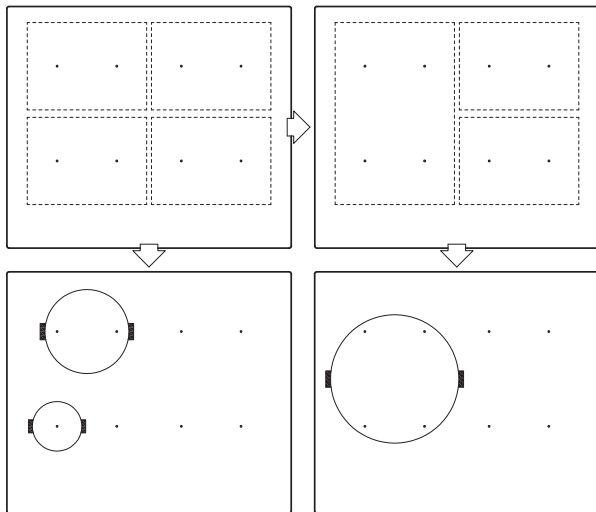

Fig. 11

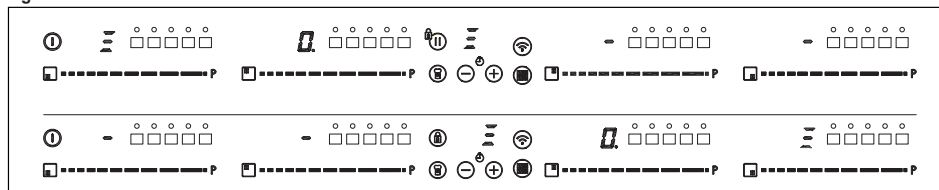

Fig. 13



controle deslizante ativado (2).

Para desativar esta função, deve tocar no cursor "slider" (deslizador) (2) na posição "0".

Fig. 12

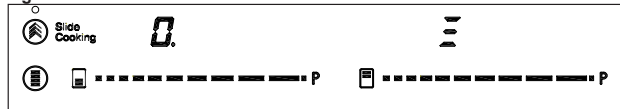

Função Full Flex

Através desta função, é possível ativar duas zonas de cozedura para funcionarem em conjunto e selecionar um nível de potência e para ativar a função de temporizador para ambas as zonas. Esta função permite aumentar a dimensão da zona de cozedura e utilizar recipientes maiores; (veja a fig. 14).

Para ativar esta função, pressione o sensor (14). Ao assim proceder, o ponto decimal (4) de uma das zonas ligadas irá acender e o valor "0" será mostrado no seu indicador de potência (3). O indicador do temporizador do relógio (12) mostrará seis segmentos indicando a zona flexível selecionada

Fig. 14

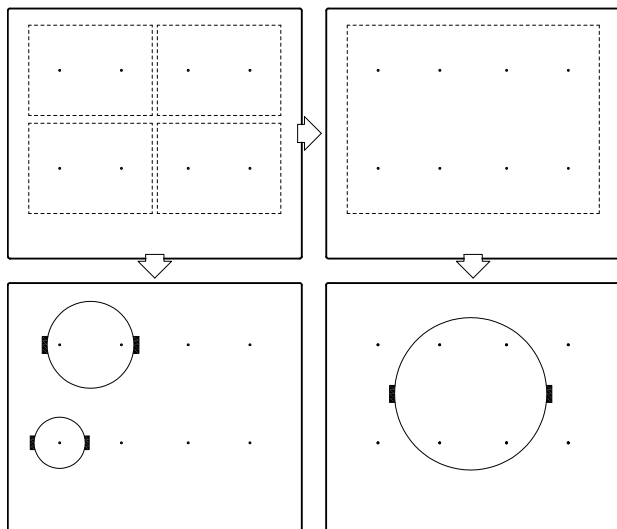

O visor de operação (3) mostrará três segmentos para outras zonas ligadas (veja a fig. 13). Disporá de alguns segundos para realizar a operação seguinte; caso contrário a função será

desativada automaticamente. Pode atribuir a potência tocando no cursor do controle deslizante ativado (2).

Para desativar esta função, deve tocar no cursor "slider" (deslizador) (2) na posição "0".

Função de Slide Cooking (dependendo do modelo)

Esta função permite dividir a zona flexível em três áreas (veja a fig.15) e ativa uma configuração de potência predefinida. Ele permitirá deslizar o recipiente de uma área para outra, para cozinhar com a potência atribuída a cada zona.

Para ativar esta função, pressione o

sensor (27) **Slide Cooking**. Ao fazer isso, acende-se o led (28) localizado acima do referido ícone e o ponto decimal (4) de uma das zonas vinculadas, mostrando também o valor "5" em seu indicador de potência (3), que corresponde à zona # 2 . O indicador de energia (3) da outra zona vinculada mostrará três segmentos (ver fig. 15 e 16). Você tem alguns segundos para colocar o recipiente nesta área, caso contrário, a função será desativada automaticamente.

Assim que o recipiente estiver no lugar, você pode deslizá-lo através das zonas: o nível de potência aparecerá automaticamente no indicador de potência (3): para a zona # 1, o nível de potência é 3, para a zona # 2 o nível de potência é 5 e para a zona 3, o nível de potência é 9 (veja as figs.15).

Para desativar esta função, deve tocar no cursor "slider" (deslizador) (2) na posição "0".

Fig. 15

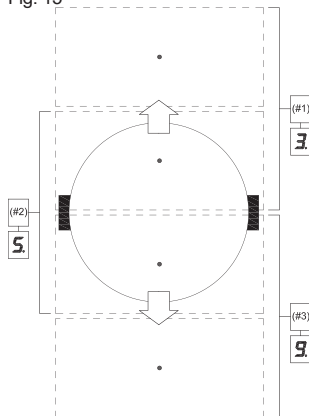

Função desligar de segurança

Se, devido a um erro, uma ou mais placas não se desligarem, o aparelho irá desligar-se automaticamente após um período de tempo definido (consul-

Fig. 16

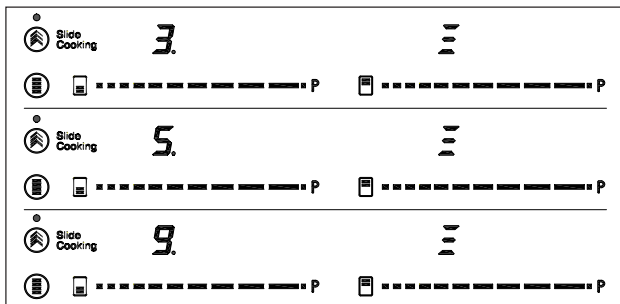

te a Tabela 3).

Tabela 3

Nível de Potência seleccionado	TEMPO MÁXIMO DE FUNCIONAMENTO (em horas)
0	0
1	8
2	5
3	5
4	4
5	3
6	3
7	2
8	1,5
9	1,5
P	10 minutos , ajustado para o nível 9

* Conforme o modelo

Quando a função “desligar de segurança” tiver sido activada, é apresentado um 0se a temperatura da superfície de vidro não for perigosa para o utilizador ou um H se existir risco de queimadura.

! Mantenha sempre o painel de controlo das áreas de aquecimento limpas e secas.

! Em caso de problemas de funcionamento ou ocorrências que não estejam mencionadas neste manual, desligue o aparelho e contacte o Serviço de assistência técnica da TEKA.

Sugestões e recomendações

- * Utilize panelas e recipientes espessos, com fundos totalmente planos.
- * Não deslize os recipientes sobre o vidro, pois podem riscá-lo.
- * Embora o vidro suporte alguns golpes de grandes recipientes, que não tenham arestas vivas, é necessário ter precaução com os impactos destes utensílios.
- * Para evitar danos na superfície de vitrocerâmica, não deslize os recipientes sobre o vidro, e mantenha o fundo dos recipientes limpos e em boas condições.
- * Diâmetros mínimos recomendados dos fundos das panelas, (consultar a “Ficha de Dados Técnicos” fornecida com o produto).

! Tenha cuidado para não derramar açúcar ou produtos que o contenham pois, enquanto a superfície estiver quente, podem danificar o vidro.

Limpeza e manutenção

Para manter o produto em boas condições a limpeza deve ser efectuada utilizando produtos e utensílios adequados, depois de arrefecer. Desta forma, a limpeza será mais fácil e evitará a acumulação de sujidade. Nunca utilize produtos ou utensílios de limpeza agressivos que possam riscar a superfície ou equipamentos a vapor.

A sujidade ligeira, que não tenha aderido à superfície, pode ser limpa

utilizando um pano húmido e um detergente suave ou água tédida com detergente. As manchas mais profundas e a gordura devem ser limpas utilizando um produto de limpeza especial para placas de vitrocerâmica, seguindo as instruções da embalagem. A sujidade que tenha aderido totalmente à superfície por ter sido queimada sucessivamente pode ser removida utilizando uma espátula com lâmina.

A gordura seca na parte inferior dos recipientes ou a gordura entre o vidro e os recipientes enquanto está a cozinhar provocam ligeiras manchas coloridas. Estas podem ser removidas utilizando um esfregão de níquel com água ou um produto de limpeza espe-cial para placas de vitrocerâmica. Deve remover imediatamente, com uma espátula, objectos de plástico, açúcar ou alimentos que contenham muito açúcar e que tenham derretido sobre a superfície.

O arrastamento de recipientes metálicos sobre o vidro provoca brilhos metálicos. Estes podem ser removidos utilizando, de forma intensiva, um produto de limpeza especial para placas de vitrocerâmica, podendo ser necessário repetir o processo de limpeza várias vezes.

! Pode suceder que um recipiente fique colado ao vidro devido ao derretimento de qualquer produto entre eles. Não tente remover o recipiente enquanto a placa estiver fria!Esta tentativa poderá partir o vidro.

! Não pise o vidro, nem se apoie nele, pois pode partir-se e provocar ferimentos. Não utilize o vidro para pousar objectos.

A TEKA INDUSTRIAL S.A. reservase o direito de efectuar alterações a estes manuais, conforme considerar necessário ou útil, sem que tal prejudique as características essenciais dos produtos.

Considerações ambientais



O símbolo no produto ou na

sua embalagem significa que este produto não pode ser tratado como o lixo doméstico normal. Este produto deve ser levado a um ponto de recolha para reciclagem de electrodomésticos eléctricos e electrónicos. Ao garantir uma eliminação adequada deste produto, irá ajudar a evitar eventuais consequências negativas para o ambiente e para a saúde pública, que, de outra forma, poderiam ser provocadas por um tratamento incorrecto do produto. Para obter informações mais pormenorizadas sobre a reciclagem deste produto, contacte os serviços municipalizados locais, o centro de recolha selectiva da sua área de residência ou o estabelecimento onde adquiriu o produto.

Os materiais utilizados na embalagem são ecológicos e podem ser reciclados. Os componentes de plásticos estão assinados com >PE<, >LD<, >EPS<, etc. Elimine os materiais da embalagem, como lixo doméstico, nos contentores adequados.

Cumprimento com Eficiência Energética do aparelho:

-Aparelhos foi testado de acordo com a norma EN 60350-2 ea obtido valor, em Wh/Kg, está disponível na placa de identificação do aparelho.

Os conselhos a seguir ajudá-lo(a) a poupar energia sempre que cozinhar:

- * Sempre que possível, use a tampa correta para cada panela. Cozinhar sem tampa gasta mais energia.
- * Use panelas com bases planas e diâmetros de base adequados a fim de corresponderem ao tamanho da zona de cozedura. Geralmente, os fabricantes de panelas fornecem o diâmetro superior da panela que é sempre maior do que o diâmetro da base.
- * Quando é usada água para cozinhar, use pequenas quantidades a fim de preservar as vitaminas e os minerais dos legumes e ajuste para o nível de potência mínimo que permita manter a cozedura. O nível de potência alto nível de energia é desnecessário e provoca um desperdício de energia.
- * Use panelas pequenas com pequenas quantidades de alimentos.

Se algo não funcionar

Antes de contactar o Serviço de assistência técnica, efectue as verificações descritas abaixo.

O aparelho não funciona:
Verifique se o cabo de alimentação está ligado.

As zonas de indução não aquecem:
O recipiente não é adequado (não tem fundo ferromagnético ou é demasiado pequeno). Verifique se o fundo do recipiente é atraído por um íman, ou utilize um fundo maior.

Ouve-se um zumbido no início da cozedura nas zonas de indução:

Em recipientes pouco espessos ou que não sejam de peça única, o zumbido é consequência da transmissão de energia directamente para o fundo do recipiente. Este zumbido não é um defeito, mas se desejar evitá-lo, reduza ligeiramente o nível de potência escolhido, ou utilize um recipiente com fundo mais espesso e/ou de uma peça.

O controlo táctil não se acende ou, estando aceso, não responde:

Não está seleccionada qualquer placa. Certifique-se de que selecciona uma placa antes de a utilizar. Existe humidade nos botões tácteis e/ou os seus dedos estão húmidos. Mantenha seca e limpa a superfície do controlo táctil e/ou os dedos. O bloqueio está activado. Desactive o bloqueio.

Ouve-se um som de ventilação durante a cozedura, que continua mesmo com a placa desligada:

As zonas de indução incluem uma ventoinha para refrigerar a parte electrónica. Esta só funciona quando a temperatura da parte electrónica é elevada; quando esta desce, desliga-se automaticamente, quer a placa esteja ou não activada.



Aparece o símbolo — no indicador de potência de uma placa:

O sistema de indução não encontra um recipiente sobre a placa, ou este não é adequado.

Uma placa desligase e aparece a mensagem C81 ou C82 nos indicadores:

Temperatura excessiva na parte electrónica ou no vidro. Aguarde algum tempo para que a parte electrónica arrefeça ou retire o recipiente para que o vidro arrefeça.

O aparelho desliga e a mensagem C90 aparece nos indicadores de potência (3):

O controlo tátil deteta se o sensor on/off (ligado/desligado) (1) está coberto e não permite a ligar a placa de cozedura. Remova os possíveis objetos ou líquidos mantendo a superfície de controlo tátil, limpa e seca até que a mensagem desapareça.

Safety warnings:

⚠ Warning. If the ceramic glass breaks or cracks, immediately unplug the stovetop to avoid electric shocks.

⚠ This appliance is not designed to work with an external timer (not built into the appliance) or a separate remote control system.

⚠ Do not steam clean this device.

⚠ Warning. The device and its accessible parts may heat up during operation. Avoid touching the heating elements. Children younger than 8 years old must stay away from the hob unless they are permanently supervised.

⚠ This device may solely be used by children 8 years old or older, people with impaired physical, sensory or mental abilities, or those who lack experience and knowledge, ONLY

when supervised or if they have been given adequate instruction on the use of the device and understand the dangers its use involves. User cleaning and maintenance may not be done by unsupervised children.

⚠ Children must not play with the device.

⚠ Warning. It is dangerous to cook with fat or oil without being present, as these may catch fire. NEVER try to extinguish a fire with water! In this event disconnect the device and cover the flames with a lid, a plate or a blanket.

⚠ Do not store any object on the cooking areas of the induction hob. Prevent possible fire hazards.

⚠ The induction generator complies with current EU legislation. We however recommend that anyone fitted with a device such

as a pacemaker should refer to their physician, or if in doubt abstain from using the induction areas.

⚠ Metal object such as knives, forks, spoons and lids may not be placed on the surface of the hob as they may overheat.

⚠ After use always disconnect the hot plate, do not simply remove the pot or pan. Otherwise a malfunction may occur if inadvertently another pot or pan is placed on it within the detection period. Prevent possible accidents!

⚠ If the supply cord is damaged, it must be replaced by the manufacturer, its service agent or similarly qualified persons in order to avoid hazard.

⚠ WARNING: Use only stovetop protectors designed by appliance manufacturer or indicated by the manufacturer in the instructions for use

as adequate or stovetop protectors incorporated into the device. The use of inadequate protectors can cause accidents.

It is necessary to allow the appliance disconnection after installation. Disconnection devices must be incorporated to the fixed electrical installation, according to the installation regulations.

Installation

Installation with cutlery drawer

If you wish to install furniture or a cutlery drawer under the hob, a separation board must be fitted between the two. Accidental contact with the hot surface of the device's housing is thus prevented.

The board must be fitted 18 mm beneath the under part of the stovetop.

Electrical connection

Before you connect the stovetop to the mains, check that the voltage and frequency match those specified on the stovetop nameplate, which is underneath it, and on the Guarantee Sheet, or if applicable on the technical data sheet, which you must keep together with this manual throughout the product's service life.

Ensure that the inlet cable does not come into contact with the induction top housing or the oven housing, if it is installed in the same unit.

Warning:

⚠ The electrical connection must be properly grounded, following current legislation, otherwise the induction hob may malfunction.

⚠ Unusually high power surges can damage the control system (like with any electrical appliance).

⚠ It is advised to refrain from using the induction hob during the pyrolytic cleaning function in the case of pyrolytic ovens, due to the high temperature that this type of device attains.

⚠ Only the TEKA official technical service can handle or repair the appliance, including replacement of the power cable.

⚠ Before disconnecting the hob from the mains, we recommend switching off the cutoff switch and waiting for approximately 23 seconds before disconnecting from the mains. This time is required to allow for the complete discharge of the electronic circuitry and thus preclude the possibility of electric shock from the cable terminals.



Keep the Guarantee Certificate or the technical data sheet together with the instructions manual throughout the product's service life. These contain important technical information.

About induction

Advantages

With an induction hob, the heat is transmitted directly to the pan.

This has a number of advantages:

- Saves time.
- Saves energy.
- Easy to clean as if the food comes into contact with the glass plate, it does not burn easily.
- Improved energy control. The energy

is transferred to the pan as soon as the power controls are pressed. In addition, as soon as the pan is removed from the cooking zone, the power supply stops. It is not necessary to switch the power off first.

Pans

Only ferromagnetic pans are suitable for use with an induction hob.

There are several types:

-cast iron, enameled steel, and stainless steel pans specifically for use with induction hobs.

We do not recommend the use of diffuser plates or materials such as fine steel, aluminum, glass, copper, or clay.

Each cooking zone has a minimum pan detection time. This depends on the material and the ferromagnetic diameter of the base of the pan. Therefore it is essential to use the cooking zone that best matches the diameter of the base of the pan to be used.

If the pan is not detected on the selected cooking zone, try using the next smallest zone.

When the Flex Zone is used as a single cooking zone, larger pans suitable for this type of zone can be used (see fig. 3).

Fig. 3



Some pans without a complete ferromagnetic base are sold as suitable for induction (see fig.4). In these pans, only the ferromagnetic base is heated. Consequently the heat is not evenly distributed across the base of the pan. This may mean that the non-ferromagnetic part of the base of the pan does not reach the right cooking temperature.

Fig. 4



Other pans, with aluminum inserts

Fig.2a (5 WIRES)

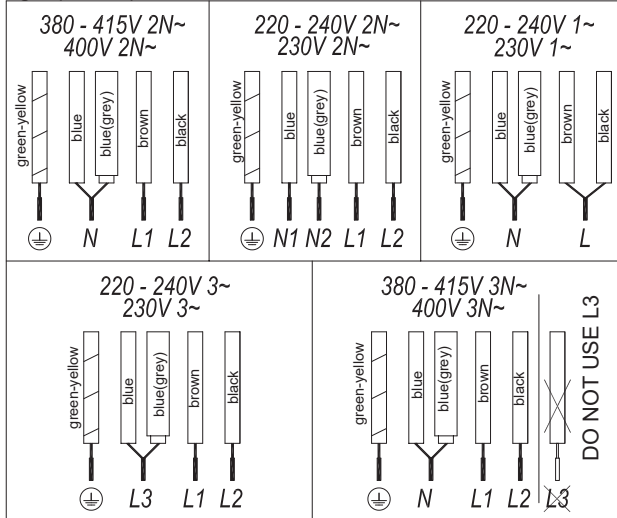

in the base have a smaller area of ferromagnetic material (see fig.5). In this case, it may be difficult or even impossible to detect the pan. In addition, the power supplied may be lower and, consequently, the pan will not heat up correctly.

pan with a thin base, as these may heat up quickly without allowing time for the automatic disconnection function of the cooker to come into operation.

! IMPORTANT RECOMMENDATIONS:

Fig. 5



Influence of the base of the pans

The type of base used on the pan may affect the uniformity and results of the cooking. Pans with a stainless steel "sandwich" base use materials that assist the uniform distribution and diffusion of the heat, resulting in savings in time and energy

The base of the pan must be completely flat, thus ensuring a uniform power supply (see fig.6).

Fig. 6

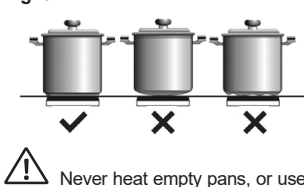

In the cooking zones closest to the control panel, always keep the vessels within the cooking marks indicated on the glass surface and use vessels of the same or smaller diameter to these. This will help to prevent overheating in the control zone.

Use the rear cooking zones for intensive use of the appliance. This will help to prevent overheating of the control panel.

Do not allow the vessels to invade the control panel zone, especially during cooking.

Use and Maintenance

User instructions of the Touch Control

HANDLING ELEMENTS (fig. 1)

- ① General on/off sensor.
- ② Cursor slider for controlling power.
- ③ Power and/or residual heat indicator*.
- ④ Decimal dot of power and/of residual heat indicator.

Fig. 2b (7 WIRES)

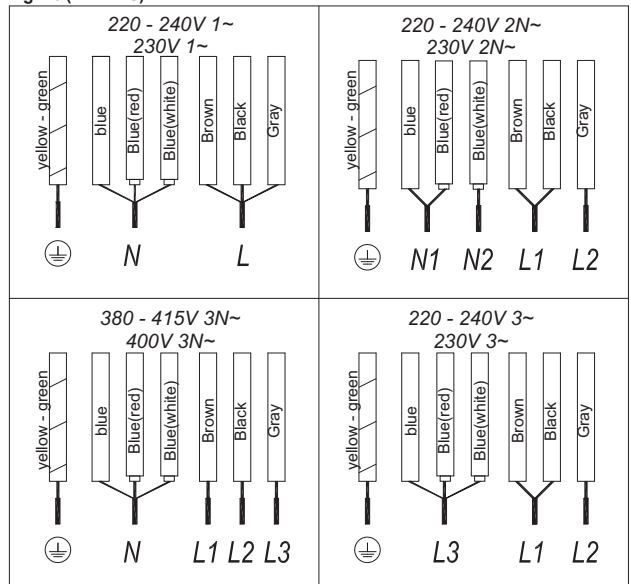

- ⑤ Direct access to "Power" function.
- ⑥ Activation sensor for "Block" or "Stop&Go" functions.
- ⑦ Pilot indicator light "Block" function activated*.
- ⑧ Wi-Fi connection activation sensor.
- ⑨ Indicator light for "Wi-Fi" connection activated*.
- ⑩ "Minus" sensor for timer.
- ⑪ "Plus" sensor for timer.
- ⑫ Timer indicator.
- ⑬ Decimal dot of the timer.*
- ⑭ Sensor for activation of the "Flex Zone I" and "Full Flex" functions.
- ⑮ Activation sensor for "Flex Zone II" activated*; (depending on model).
- ⑯ Activation sensor for "Chef" functions.
- ⑰ Pilot indicator light "Keep Warm" function activated*.
- ⑱ Pilot indicator light "Melting" function activated*.
- ⑲ Pilot indicator light "Simmering" function activated*.
- ⑳ Pilot indicator light "Quick Boiling" function activated*.
- ㉑ Pilot indicator light "Grilling" function activated*.
- ㉒ Pilot indicator light "Pan Frying" function activated*.
- ㉓ Pilot indicator light "Deep Frying" function activated*.
- ㉔ Pilot indicator light "Poaching" function activated*;
- ㉕ Pilot indicator light "Confit" function activated*;
- ㉖ Pilot indicator light "Rice Cooking" function* ;
- ㉗ Activation sensor for "Slide Cooking" (depending on model).
- ㉘ Pilot indicator light "Slide Cooking" function activated*; (depending on model).

* Only visible while running.

The manoeuvres are done by means of the touch keys. You do not need to exert force on the desired touch key, you only need to touch it with your fingertip to activate the required function

Each action is verified by a beep.

Use the cursor slider (2) to adjust power levels (0 - 9) by sliding your finger over it. Sliding towards the right increases the value, whereas sliding towards the left decreases it.

It's also possible to directly select a

power level by placing your finger directly on a desired point of the cursor slider (2)



In order to select a plate on these models, directly touch the cursor slider (2).

SWITCHING ON THE DEVICE

- 1 Touch the On touch key ① (1) for at least one second. The touch control will become active, a beep will be heard and the indicators (3) will light up displaying a "-". If any cooking area is hot, the related indicator will flash an H.

If you do not take any action in the next 10 seconds the touch control will switch off automatically.

When the touch control is activated, you can disconnect it at any time by touching the touch button ① (1), even if it has been locked (lock function activated). The touch button ① (1) always has priority to disconnect the touch control.

ACTIVATING PLATES

Once the Touch Control is activated with sensor ① (1), any plate can be turned on by following these steps:

- 1 Slide the finger or touch in any position of one of the cursors "slider" (2). The zone has been selected and simultaneously the power level will be set between 0 and 9. That power value will be shown on the corresponding power indicator and its decimal dot (4) will keep light up during 10 seconds.
- 2 Use the cursor slider (2) to choose a new cooking level between 0 and 9.

As long as the plate is selected, in other words, with the decimal (4) dot light up, its power level can be modified.

TURNING OFF A PLATE

Using the touch slider key (2) lower the power to level 0. The hotplate will switch off.

When a hot plate is switched off an H will appear in its power indicator (3), if the glass surface of the related cooking area

is hot and there is a risk of burns. When the temperature drops, the indicator (3) switches off (if the hob is disconnected), or otherwise a "-" will light up if the hob is still connected.

TURNING ALL PLATES OFF

All plates can be simultaneously disconnected by using the general on/off sensor ① (1). All plate indicators (3) will turn off. If the heating zone turned off is hot, its indicator shows an H..

CONNECTIVITY Functions

This hob model features Wi-Fi connectivity, allowing certain remote actions from the Teka Home APP.

The new Teka Home system allows access to its compatible appliances through the APP available for both Android and iOS. Teka Home is available both in Google Play and App Store and you can search there or access them directly by scanning the QR codes we include below:



Once you have downloaded the app and before starting any process, you will need to create a user account. To do so, open the Teka Home App and

press the enter button that appears on the screen. Teka facilitates the creation of the account by allowing the linking of Google or Facebook, or by generating an account with an email and a password. To do the latter, click "Register now" under the login button and follow the instructions for creating an account. At the end of the process, you will be able to log in to the application and access the home screen.

Attention!

Teka Home connected products operate in the 2.4 GHz Wi-Fi band under 802.11 b/g/n standard. Make sure it is active on your router.

CONNECTION CONFIGURATION

Access the Teka Home APP with your user account and click on the '+' icon at the bottom right. Follow the steps indicated and consult the help available in case of doubt. With the hob on, press and hold the button  (8) for 5 seconds when the APP prompts you. You will see an animation on the display (12) and for the next 5 minutes the hob will be ready to receive the necessary configuration parameters from the APP.

WI-FI ACTIVATION/DEACTIVATION

Once the connection has been configured at home, the hob can be connected or disconnected at will by pressing the Wi-Fi button  (8). The operation is confirmed with a beep and during the activation and connection process the LED (9) associated with the Wi-Fi button flashes. When the hob is switched off, the Wi-Fi connection stops after a few seconds and will automatically return to its previous state when it is switched on again. During this reconnection process, you will see the LED (9) flash until it finally becomes fixed.

CONNECTION STATUS

The LED (9) on the Wi-Fi button informs you about the connection status at all times. It stays on if the connection has been successfully established and goes out when the hob is not connected. In the event of an error situation, a rapid flashing will be shown together with an error code on the display (12).

ERROR MANAGEMENT

In the event of a problem related to the Wi-Fi connection, an error code will be shown on the display (12) in the format 'EX', where X will be a value whose description can be found in Table 1. Pressing the Wi-Fi button in the presence of an error removes the information from the display.

HOB MONITORING

Due to existing safety regulations, it is not possible to cook remotely (non-presential) using the Teka Home application. A detailed display showing the current status of the hob is included in the APP. In addition, access to the configuration of some of its general parameters is simplified.

The status can be monitored remotely from the APP, enabling the visualization of all parameters that define its status, such as cooking power or activated CHEF function, timers or FLEX configuration.

By tapping on each cooking zone within the APP, you can obtain additional information if you are using a special function.

SETTING THE MAXIMUM POWER LIMIT

The maximum total power consumed by the hob can be limited from the APP.

To do this, go to the monitoring screen of your hob. Click on the icon in the top right corner . Then tap on settings and select the desired maximum power value. Apply the changes and confirm by tapping on any of the sliders on the hob when you see the display flash.

BEEP SETTINGS

The beep that accompanies each action can be activated or deactivated from the APP (Not applicable for all functions).

To do this go to the monitoring screen of your hob. Click on the icon in the top right corner . Then click on configuration and activate or deactivate the buzzer function. Apply the changes and confirm by tapping on any of the

sliders on the hob when you see the display flash.

HOOD - HOB AUTOMATION

If you also have a hood with Teka connectivity, you can synchronise the operation of both of them through the Teka Home App, allowing the extraction power to be automated depending on the status of your hob. To do so, enter Teka Home's App, check that both your extractor hood and your hob are accessible, access the control screen in one of them and enable this functionality which appears at the bottom of the screen.

Even if you activate this automatic mode, you will always have the option of operating the hood manually, being able to modify its operation from the control panel at any time.

Pan detector

 **Make sure that the bottom of the vessel, covers one or more of the references (⊕) on the surface of the hob; (see fig.7 and table 2).**

Induction cooking zones have a built-in pan detector. This way, the plate will stop working if there is no pan present or if the pan is not suitable.

The power indicator (3) will show a symbol to designate "there is no pan"  if, while the zone is on, no pan is detected or the pan is not suitable

If a pan is taken off the zone while it is running, the plate will automatically stop supplying energy and it will show the symbol for "there is no pan". When a pan is once again placed on the cooking zone, energy supply will resume at the same power level previously selected.

The time for pan detection are 30 seconds. If a pan is not placed within this time period, or the pan is unsuitable, the cooking zone shuts off.

 **When finished, turn off the cooking zone by using the touch controls. Otherwise an undesired operation could occur if a pan is**

Table 1 - Complete list of possible errors associated with Teka Home

ERROR	DESCRIPTION	POSSIBLE SOLUTION
1	Failure in the communications management system	Retry the operation in a few minutes. If the problem persists, try restarting the product by turning off the power for a few seconds and try again.
2	Wi-Fi network password entered is incorrect	Restart the setup process by pressing the Wi-Fi button for 5 seconds and complete the process from the APP. Make sure that the password is correct and remember that it is case sensitive.
3	Too many devices connected to your Wi-Fi network	Disconnect some of the devices connected to your Wi-Fi network. If the problem persists, restart your router. If this does not solve the problem, contact your Internet service provider.
4	Wi-Fi network not detected	Check that your hob is within seven metres of your home router and that there are no major obstacles that could degrade the signal quality. If your network credentials have changed, it is necessary to reconfigure the appliance by pressing the Wi-Fi button for 5 seconds and completing the process from the APP with the 'reconnect' option.
5,6,7	Error in the configuration process of your connected hob	Restart the configuration process by pressing the Wi-Fi button for 5 seconds and completing the process from the APP.
8	Wi-Fi configuration not found on the hob	The hob does not have settings for connection to its Wi-Fi network. Press and hold the Wi-Fi button for 5 seconds to start the configuration and complete the process from the APP.
9	Error registering the device in the cloud	Retry the operation in a few minutes. If the problem persists, try restarting the product by turning off the power for a few seconds and then perform the configuration again. Contact the SAT if the above instructions do not solve the problem.
B	Communications hardware error	Retry the operation in a few minutes. If the problem persists, try restarting the product by turning off the power for a few seconds and then perform the configuration again. Contact the SAT if the above instructions do not solve the problem.
A,C	Communication error	Check that another device within your Wi-Fi network is connected to the internet. If the other device does not work, restart your router or contact your Internet provider. In case the other device works, try restarting the hob by turning off the power for a few seconds and then perform the configuration again.
D	Sudden disconnection from your Wi-Fi network	Restart your router. In case the problem is not resolved, contact your Internet provider.

accidentally placed on the cooking zone during the 30 seconds. Avoid possible accidents!

Fig.7

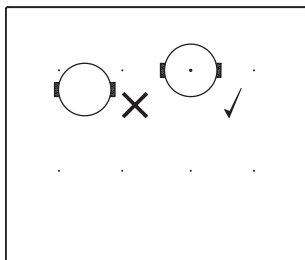

Block Function

With the Block Function, you can block the other sensors, except for the on/ off sensor (1), in order to avoid undesired operations. This function is useful as a childproof safety.

To activate this function, touch sensor (6) for at least one second. Once you have done so, the pilot (7) turns on indicating that the control panel is blocked. To deactivate the function, simply touch sensor (6) again.

If the on/off sensor (1) is used to turn off the appliance while the block function is activated, it won't be possible to turn the cooktop on again until it unblocks.

Silencer of the beep

When the hob is on, if one presses the touch key (11) and the locking touch key (6) simultaneously for three seconds, the beep that accompanies each action will be deactivated. The time indicator (12) will display "OF".

This deactivation will not be applied to all the functions, as for example the beep for on/off, the ending of the timer or the locking/unlocking of the touch keys always remain activated.

To once again activate all the beeps that accompany each action, again simultaneously press the touch key (11) and the locking touch key (6) for three seconds. The time indicator (12)

will display "On".

Stop&Go Function

This function puts the cooking process on pause. The timer will also be paused if it is activated.

Activating the Stop&Go function.

Touch the Stop &Go sensor (6). The power indicators will show the symbol **||** to indicate cooking has been paused.

Deactivating the Stop&Go function

Touch Stop&Go sensor (6) again. The cooking is resumed under the same power and timer settings that were established before the pause.

Power Function

This function supplies "extra" power to the plate, above the nominal value. Said power depends on the size of the plate, with the possibility of reaching the maximum value permitted by the generator.

- Slide the finger above the corresponding cursor slider (2) until the power indicator (3) shows "9" and keep the finger pressed for

one second, or touch directly on "P" and keep pressed the finger for one second.

- The power level indicator (3) will show the symbol P, and the plate will start to supply extra power.

The Power function has a maximum duration specified in Table 2. After this time, the power level will automatically adjust to 9. A beep sounds.

Deactivation of Power Function, before its working time passes, can be done either by means of touching cursor "slider" modifying its power level or repeating step 3.

Timer Function (countdown clock)

This function facilitates cooking given that you don't have to be present: You can set a timer for a plate, and it will turn off once the desired time is up.

For these models, you can simultaneously program each plate for durations ranging from 1 to 99 minutes. **Setting a timer on a plate.**

Once the power level is set on the desired zone, and while the decimal dot of the zone keeps on, the zone will be able to be timed.

Table 2

MINIMUM DIAMETER OF THE VESSEL'S BOTTOM FOR ANY COOKING ZONE			
	centered on 1 point	2 points covered	4 points vertical covered
	8 cm	22 cm	24 cm
 (depending on model)	-	15 cm	-

To that end:

- 1 Touch sensor \ominus (10) or \oplus (11). Timer Indicator (12) will show "00" and corresponding zone indicator (3) will show the symbol L blinking alternately with its current power level.
- 2 Immediately afterwards set a cooking time between 1 and 99 minutes, using the sensors \ominus (10) ó \oplus (11). With the first one the value will start at 60, whereas with the second it will start at 01. By keeping sensors \ominus (10) ó \oplus (11) pressed, the value will be restored to 00. When there is less than one minute left, the clock will begin to count down in seconds.
3. When the timer indicator (12) stops flashing, it will start to count down the time automatically. The indicator (3) relating to the timed hotplate will alternately display the selected power level and the symbol L .

Once the selected cooking time has elapsed, the heating zone being timed is turned off and the clock emits a series of beeps for several seconds. To turn off the audible signal, touch any sensor. The timer indicator (12) will display a flashing 00 beside of the decimal dot (4) of the selected zone. If the heating zone turned off is hot, its power indicator (3) will display alternately the H symbol and a "...".

If you wish to time another hotplate at the same time, repeat steps 1 to 3.

If one or more zones are already timed, the timer indicator (12) will show by default the shortest remaining time to finish, showing a "t" on the related zone. Rest of timed zones will show on their corresponding indicator zones the decimal dot blinking. When cursor "slider" of another timed zone is pressed, the timer will show the remaining time of that zone for a few seconds and its indicator will show its power level and the "t" alternately.

Changing the programmed time.

For modifying programmed time, cursor "slider" (2) of timed zone has to be pressed. Then it will be possible to read

and modify the time.

Through sensors \ominus (10) and \oplus (11), you can modify the programmed time.

Disconnecting the clock

If you wish to stop the clock before the programmed time is up, this can be done at any time by simply adjusting its value to '...'.
1 Select the desired plate.

- 2 Adjust the value of the clock to "00" by using the sensor \ominus (10). The clock is cancelled. This can also be done more quickly by pushing the "sensors" \ominus (10) and \oplus (11) at the same time.

Power Management Function

This model is equipped with a power limiting function (Power Management). This function allows the total power generated by the hob to be set to different values selected by the user. To do this, for the first minute after having connected the hob to the power supply, it is possible to access the power limiting menu.

- 1 Press the \oplus (11) touch key for three seconds. The letter PL will appear on the timer indicator (12)
- 2 Press the locking touch key L (6). The different power values to which the hob can be limited will appear and these can be changed using the \oplus (11) and \ominus (10) sensors.
- 3 Once the value has been selected, once again press the locking touch key L (6). The hob will be limited to the chosen power value.

If you want to change the value again, you must unplug the hob and plug it in again after a few seconds. Thus you will again be able to enter the power limiting menu.

Every time the power level of a hotplate is changed, the power limiter will calculate the total power the hob is generating. If you have reached the total

power limit, the touch control will not allow you to increase the power level of that hotplate. The hob will beep and the power indicator (3) will blink at the level that cannot be exceeded. If you wish to exceed that value, you must lower the power of the other hotplates. Sometimes it will not be enough to lower another by a single level as this depends on the power of each hotplate and the level it is set at. It is possible that to raise the level of a hotplate that of several smaller ones must be turned down.

If you use the quick switch-on at maximum power function and the said value is above the value set by the limit, the hotplate will be set to the maximum possible level. The hob will beep and the said power value will blink twice on the indicator (3).

Special functions: CHEF

These functions have pre-allocated power levels to make cooking easier, obtaining excellent results as the temperature of the pan is controlled continuously by sensors. When the target temperature for the function has been reached, it is automatically maintained without needing to change the power level.

The Chef functions operate correctly with pans with the same ferromagnetic area on the base of the pan as the area of the cooking zone. In addition, for high temperature functions (above 100°C), pans must have a flat, even base (preferably "sandwich" type) as shown in figure 8.

Fig. 8



To ensure the correct operation of these functions, it is important that the pan and the cooking zone are not hot at the start of the process.

Further information about suitable pans (saucepans, frying pans, grills, etc.) is given on the Tekka web page.



These functions require that the bottom of the vessel used covers the two (+) of the cooking zone; (see fig.9).

Fig.9

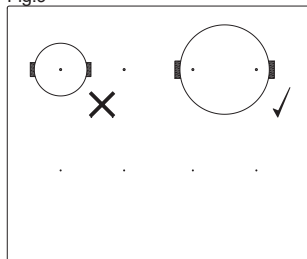

The Touch Control has special features that help the user to cook through the CHEF sensor (16).

To activate a special feature on a zone:

- 1 First it should be selected; and then, the decimal point (4) will be active on the power indicator (3).
- 2 Now click on the CHEF sensor (16). The sequentially successive presses will go over all the Cooking functions available in each zone one by one. These functions will show the activation with the corresponding leds (17), (18), (19), (20), (21), (22), (23), (24), (25) and (26).

If you want to cancel a special active function at any time, you should touch the "slider" cursor sensor (2) of the related zone to select it. The decimal point (4) of the power indicator (3) will light up. Then, touch again the "slider" (2) cursor in the position "0".

KEEP WARM FUNCTION

This function sets an automatic power control suitable for keeping the cooked food hot.

To activate it, select the plate, and press on the CHEF sensor (16) until the led (17) located on the icon (17) lights up. Once the function is activated, the symbol **R** will appear on the power indicator (3).

You can override the function at any time

by turning off the plate, by changing the power level or by choosing a different special function.

MELTING FUNCTION

This function sets an automatic power control suitable for maintaining a low temperature in the cooking zone. Ideal for defrosting food or for slowly melting other food types as chocolate, butter, etc.

To activate it, select the plate, and press on the CHEF sensor (16) until the led (18) located on the icon (18) lights up. Once the function is activated, the symbol **R** will appear on the power indicator (3).

You can override the function at any time by turning off the plate, by changing the power level or by choosing a different special function.

SIMMERING FUNCTION

This function sets an automatic power control suitable for keeping simmering. After the food is boiled, enable the plate by selecting it, and press the CHEF sensor (16) until the led (19) located on the icon (19) lights up. Once the function is activated, the symbol **R** will appear on the power indicator (3).

You can override the function at any time by turning off the plate, by changing the power level or by choosing a different special function.

QUICK BOILING FUNCTION (depending on the model)

This function enables the automatic boiling control, which is a great help for cooking pasta, rice, eggs, boil some food, etc. It is available only in zones where the (20) symbol appears.

Conditions of the container

For a proper operation of the Quick Boiling function, you need to use a container that meets the following preconditions:

- Bottom size as close as possible to the diameter of the plate.

-WITHOUT CAP.

- Filled to over half its capacity at room temperature water (never use warmed or hot water).

Failure to comply with these conditions will distort the proper control of boiling.



WARNING: do not use this feature for a different cooking purpose other than boiling water. Never use oil, it may lead to overheat and generate a flame.

Activation of the function

To activate the function, select the plate, and press the CHEF sensor (16) until the led (20) located on the icon (20) lights up.

Once the feature is activated, on the power indicator (3); a moving segment will appear, indicating that the cooking is under system's control.

When the system detects that it is about to start boiling, a first beep will be heard. Take this opportunity to prepare your food for boiling or baking as desired.

After 30 seconds, a second beep will be heard; if you have not already done so, it's time to pour the food in the pan.

After the second beep, the system will activate the timer and stopwatch for you so that you can control how long the food is to be boiled and the symbol **R** will appear on the power indicator (3).

30 seconds after activating the stopwatch, a third beep will sound to warn that from that moment on, the system will decrease the power supplied in order to maintain a gentle and continuous boil. The timer will remain active until the end of cooking.

If desired, you can disable the timer and set a time for the countdown and automatic shutdown of the plate (see section Timer Function).

Deactivation of the function

You can override the function at any time by turning off the plate, by changing the power level or by choosing a different

special function.

GRILLING FUNCTION

This function sets an automatic power control suitable for cooking on the grill.

To activate it, select the plate, and press on the CHEF sensor (16), until the led (21) located on the icon (16) lights up. Once the function is activated, on the power indicator (3) a moving segment will appear indicating that the cooking is in the preheating phase of the vessel. Once this phase is finished, the sign **R** will appear on the power indicator (3) and a beep will be heard, indicating to the user that he must add the food.

You can override the function at any time by turning off the plate by changing the power level or by choosing a different special function.

PAN FRYING FUNCTION

This function sets an automatic power control suitable for frying with little oil or sautéing.

To activate it, select the plate, and press on the CHEF sensor (16), until the led (22) located on the icon (16) lights up. Once the function is activated, on the power indicator (3) a moving segment will appear indicating that the cooking is in the preheating phase of the vessel. Once this phase is finished, the sign **R** will appear on the power indicator (3) and a beep will be heard, indicating to the user that he must add the food.

You can override the function at any time by turning off the plate by changing the power level or by choosing a different special function.

DEEP FRYING FUNCTION

This function sets an automatic power control suitable for frying with plenty

of oil.

To activate it, select the plate, and press on the CHEF sensor (16), until the led (23) located on the icon (16) lights up. Once the function is activated, on the power indicator (3) a moving segment will appear indicating that the cooking is in the preheating phase of the vessel. Once this phase is finished, the sign **R** will appear on the power indicator (3) and a beep will be heard, indicating to the user that he must add the food.

You can override the function at any time by turning off the plate by changing the power level or by choosing a different special function.

POACHING FUNCTION

This function sets an automatic power control suitable for frying food at medium temperature. Ideal for frying potatoes, in the preparation of the Spanish omelette.

To activate it, select the hob, and successively press the CHEF sensor

Fig. 10

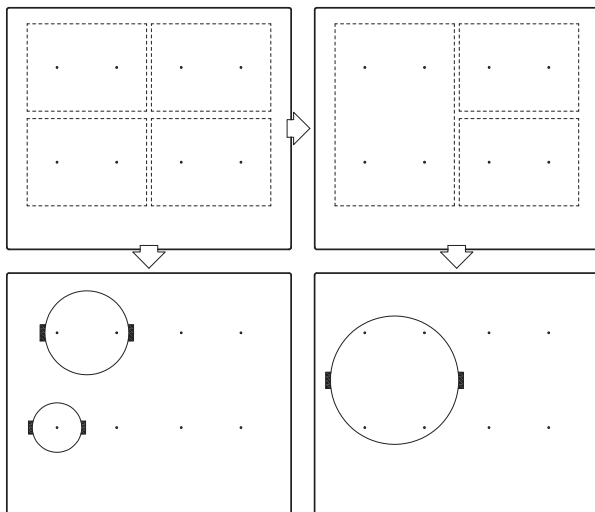
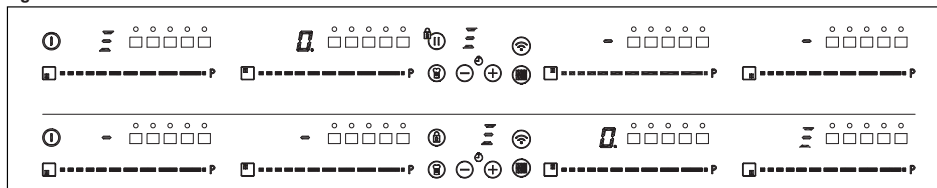

Fig. 11



(16), until the led (24) above the icon (16) lights up. Once the function is activated, a moving segment will appear on the power indicator (3), indicating that the system is in the preheating phase of the container. Once this phase is finished, a will appear on the power indicator (3) and an acoustic signal will sound indicating that the user must add food.

You can override the function at any time by turning off the hob, modifying the power level, or choosing a different special function.

CONFIT FUNCTION (depending on the model)

This function sets an automatic power control suitable for confit.

To activate it, select the plate, and press on the CHEF sensor (16), until the led (25) located on the icon (16) lights up. Once the function is activated, on the power indicator (3) a moving segment

Fig. 13

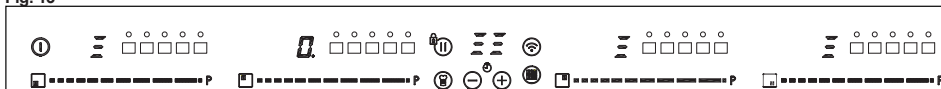

will appear indicating that the cooking is in the preheating phase of the vessel. Once this phase is finished, the sign **R** will appear on the power indicator (3) and a beep will be heard, indicating to the user that he must be add the food.

You can override the function at any time by turning off the plate by changing the power level or by choosing a different special function.

RICE FUNCTION (depending on the model)

This function establishes an automatic power function suitable for cooking boiled rice. Place pan with water and rice on base and switch on the function.

To activate it, select the plate, and press on the CHEF sensor (16), until the led (26) located on the icon (15) lights up. After switching on the function, the letter **R** is displayed on the power indicator (3). This indicates to the user that the cooking process has started. At the end of the process an acoustic signal is heard, the plate switches off and the timer display (12) is activated. This indicates to the user the length of time the cooker has been in rest mode.

You can override the function at any time by turning off the plate by changing the power level or by choosing a different special function.

Flex Zone I Function

With this function it is possible to use two vertical cooking zones at the same time, both with respect to selecting a power level and to switching on the timer function. This function allows you to increase the cooking zone dimension and to use bigger vessels; (see fig.10).

To activate this function, press the sensor (14). You can choose the desired flexible zone by pressing this sensor successively. By doing so, the decimal point (4) of one of the linked

zones will light up and the value "0" will be shown on its power indicator (3). The clock timer indicator (12) will show three segments indicating the flexible zone selected. The power display (3) for the other connected zone will display three segments (see fig. 11). You will have a few seconds to perform the next operation, otherwise the function will be disabled automatically. You can assign the power by touching the activated slider cursor (2).

To disable this function, you should touch the slider cursor (2) in the position "0".

Flex Zone II Function (depending on the model)

With this function it is possible to use two vertical cooking zones at the same time. This function allows you to increase the cooking zone dimension and to use

Fig. 12



Fig. 14

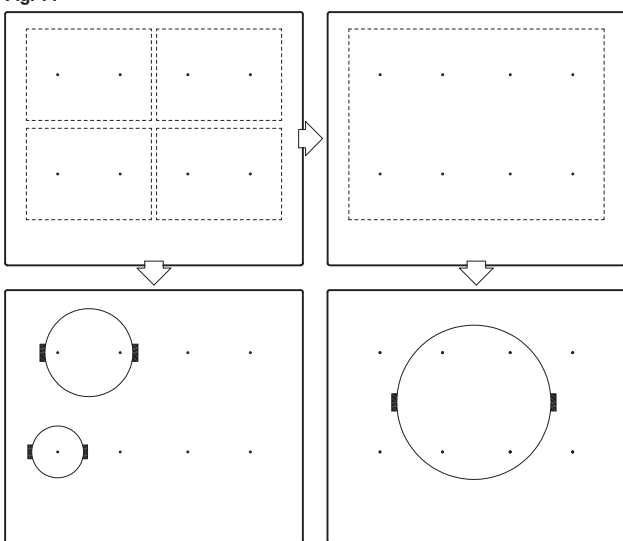

bigger vessels.

To activate this function, press the sensor (15). By doing so, the decimal point (4) of one of the linked zones will light up and the value "0" will be shown on its power indicator (3). The power display (3) for the other connected zone will display three segments (see fig. 12). You will have a few seconds to perform the next operation, otherwise the function will be disabled automatically. You can assign the power by touching the activated slider cursor (2).

To disable this function, you should touch the slider cursor (2) in the position "0".

Full Flex Function

Through this function is possible to enable four cooking zones work

together, and to select a power level and to activate the timer function for all zones. This function allows you to increase the cooking zone dimension and to use bigger vessels; (ver fig.14).

To activate this function, press the sensor  (14). By doing so, the decimal point (4) of one of the linked zones will light up and the value "0" will be shown on its power indicator (3). The clock timer indicator (12) will show six segments indicating the flexible zone selected. The power display (3) for the other connected zones will display three segments (see fig. 13). You will have a few seconds to perform the next operation; otherwise the function will be disabled automatically. You can assign the power by touching the activated slider cursor (2).

To disable this function, you should touch the slider cursor (2) in the position "0".

Slide Cooking Function (depending on the model)

This function allows to divide the flexible zone into three areas (see fig.15) and activates a predefined power configuration. It will allow slide the vessel from one area to another, to cook with the power assigned to each zone.

To activate this function, press the sensor  Slide Cooking (27). When doing so, the led (28) located above said icon and the decimal point (4) of one of the linked zones turn on, also showing the value "5" on its power indicator (3), which corresponds to zone # 2 . The power indicator (3) of the other linked zone will show three segments (see fig. 15 and 16). You have a few seconds to place the vessel in this area, otherwise the function is automatically deactivated.

Once the vessel is placed, the power level will appear automatically in the power indicators (3): for zone #1, the power level is 3, for zone #2 the power level is 5 and for zone #3 the power level is 9 (see fig.15).

To deactivate this function, you must touch the "slider" cursor (2) in the position "0".

Fig.15

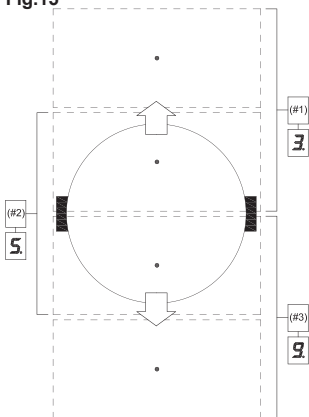

Safety switch off function

If due to an error one or several heating zones do not switch off, the appliance will be automatically disconnected after a set amount of time (see table 3).

Table 3

Selected power level	MAXIMUM OPERATING TIME (in hours)
0	0
1	8
2	5
3	5
4	4
5	3
6	3
7	2
8	1,5
9	1,5
P	10 minutes, readjusts to level 9

When the "safety switch off" function has been triggered, a 0is displayed if the glass surface temperature is not

Fig. 16

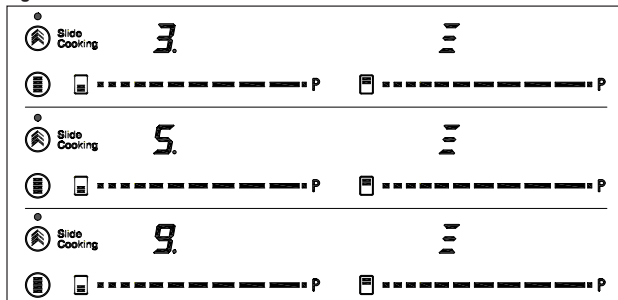

dangerous for the user or an H if there is a burn risk.

Warning:

 **Keep the control panel of the heating areas clean and dry at all times.**

 **In the event of operating problems or incidents not mentioned in this manual, disconnect the appliance and contact the TEKA technical service.**

Suggestions and recommendations

- * Use pots or pans with thick, completely flat bottoms.
- * Do not slide pots and pans over the glass because they could scratch it.
- * Although the glass can take knocks from large pots and pans without sharp edges, try not to knock it.
- * To avoid damaging the ceramic glass surface, do not drag pots and pans over the glass and keep the undersides of them clean and in good condition.
- * Recommended diameters of the pot bottom (see "Technical Data Sheet" supplied with the product).

 **Try not to spill sugar or products containing sugar on the glass as while the surface is hot these could damage it.**

Cleaning and maintenance

To keep the appliance in good condition,

clean it using suitable products and implements once it has cooled down. This will make the job easier and avoid the build-up of dirt. Never use harsh cleaning products or tools that could scratch the surface, or steam-operated equipment.

Light dirt not stuck to the surface can be cleaned using a damp cloth and a gentle detergent or warm soapy water. However, for deeper stains or grease use a special cleaner for ceramic hot plates and follow the instructions on the bottle. Dirt that is firmly stuck due to being burned repeatedly can be removed using a scraper with a blade.

Slight tinges of colour are caused by pots and pans with dry grease residue underneath or due to grease between the glass and the pot during cooking. These can be removed using a nickel scourer with water or a special cleaner for ceramic hot plates. Plastic objects, sugar or food containing a lot of sugar that have melted onto the surface must be removed immediately using a scraper.

Metallic sheens are caused by dragging metal pots and pans over the glass. These can be removed by cleaning thoroughly using a special cleaner for ceramic glass hot plates, although you may need to repeat the cleaning process several times.

Warning:



A pot or pan may become stuck to the glass due to a product having melted between them. Do not try to lift the pot while the heating zone is cold! This could break the glass.



Do not step on the glass or lean on it as it could break and cause injury. Do not use the glass as a surface for placing objects.

TEKA INDUSTRIAL S.A. reserves the right to make changes to its manuals that it deems necessary or useful, without affecting the product's essential features.

Environmental considerations



The symbol on the product or its packaging means that this product cannot be treated like ordinary household waste. This product must be taken to

a recycling collection point for electrical and electronic appliances. By ensuring that this product is disposed of correctly, you will avoid harming the environment and public health, which could happen if this product is not handled properly. For more detailed information about recycling this product, please contact your local authority, household waste service or the store where you purchased the product.

The packaging materials used are environmentally friendly and can be recycled completely. Plastic components are marked >PE<, >LD<, >EPS<, etc. Dispose of packaging materials, like household waste, in your local container.

Fulfillment with Energy Efficiency of the appliance: -Appliance has been tested according to standard EN 60350-2 and the obtained value, in Wh/Kg, is available in the appliance's rating plate.

Following advices will help you to save energy anytime you cook:

- * Use the correct lid for each pot whenever is possible. Cooking without lid uses more energy.
- * Use pans with flat bases and appropriate base diameters in order to match size of the cooking zone. Pan manufacturers usually provide top diameter of the pot that is always larger than base diameter.
- * When water is used for cooking, use little quantities in order to preserve vitamins and minerals of vegetables and set the minimum power level that allows maintaining the cooking. High power level is unnecessary and a waste of energy.
- * Use small pots with small quantities of food.

If something does not work

Before calling the technical service, perform the verifications described below.

The appliance does not work:

Ensure that the power cable is plugged in.

The induction zones do not produce heat:

The container is not appropriate (it does not have a ferromagnetic bottom or is too small). Check that the bottom of the container attracts a magnet, or use a larger container.

A humming is heard when starting to cook in the induction zones:

With containers which are not very thick or not of one piece, the humming results from the transmission of energy directly to the bottom of the container. The humming is not a defect, but if you wish to avoid it anyway, reduce the power level slightly or use a container with a thicker bottom, and/or of one piece.

The touch control does not light up or, despite lighting, does not respond: No heating zone has been selected. Be sure to select a heating zone before operating it.

There is humidity on the sensors, and/or your fingers are wet. Keep the touch control surface and/or your fingers clean and dry. The locking function is activated. Unlock the controls.

The sound of a fan is heard while cooking, which continues even after cooking has ended:

The induction zones have a fan to keep the electronics cool. This only operates when the electronic circuits get hot. It stops again when the circuits cool whether the hob is turned on or not.

The symbol will appear on the power indicator of a hotplate:

The induction system does not find a pot or pan on a hotplate or it is of an unsuited type.

The hotplate will switch off and the message C81 or C82 will appear on the indicators:

Excessive temperature in the electronics or on the glass. Wait for a while for the electronics to cool down or remove the pot or pan so that the glass can cool.

The appliance switches off and the message C90 appears on the power indicators (3):

The touch control detects on/off (1) sensor is covered and doesn't allow switching on the cooktop. Remove the possible objects or liquids keeping the touch control surface, clean and dry until the message disappears.

Sicherheitshinweise:

⚠ **Vorsicht!** Bei Brüchen oder Sprüngen im Glaskeramik-Kochfeld ist es sofort außer Betrieb zu nehmen und vom Netz abzuschalten. Andernfalls besteht Stromschlaggefahr.

⚠ Das Gerät ist nicht für den Gebrauch mit einem externen Zeitschalter (der nicht im Gerät selbst integriert ist) bzw. mit einem Fernsteu-erungssystem konzipiert.

⚠ Dieses Gerät nicht mit einem Dampfreinigungsgerät reinigen.

⚠ **Vorsicht!** Das Gerät und einzelne Bauteile können sich während des Betriebs erhitzen. Heizelemente nicht berühren. Kinder unter 8 Jahren dürfen sich nur unter ständiger Aufsicht in der Nähe des Kochfeldes aufhalten.

⚠ Dieses Gerät darf von Kindern ab acht Jahren, sowie von Personen mit einge-schränkten körperlichen, senso-

rischen oder mentalen Fähigkeiten oder Personen, denen die Erfahrung und die Kenntnisse fehlen, AUSSCHLIESSLICH unter Aufsicht verwendet werden, es sei denn, sie wurden hinsichtlich der Bedienung des Geräts instruiert und sind sich der Risiken, die sein Gebrauch mit sich bringen kann, bewusst. Kinder dürfen die benutzerseitige Reinigung und Wartung nicht ohne Aufsicht durchführen.

⚠ Kinder dürfen nicht mit dem Gerät spielen.

⚠ **Vorsicht!** Überhitzte Fette und Öle können sich selbst entzünden. Einen Brand NIEMALS mit Wasser löschen! Schalten Sie in diesem Fall das Gerät aus und ersticken Sie die Flammen mit einem Deckel oder einer Decke.

⚠ Stellen Sie keine Gegenstände auf den Kochzonen des

Herdes ab. Treffen Sie Maßnahmen gegen mögliche Brandrisiken.

⚠ **D**e**r** Induktionsgenerator erfüllt die geltenden europäischen Richtlinien. Dessen ungeachtet ist es ratsam, dass beispielsweise Personen mit einem Herzschrittmacher ihren Arzt befragen oder im Zweifelsfall die Induktionskochfelder nicht benutzen.

⚠ Auf der Oberfläche des Kochfeldes dürfen keine metallischen Gegenstände wie Messer, Gabeln, Löffel oder Topfdeckel abgestellt werden, da diese heiß werden können.

⚠ Schalten Sie nach dem Gebrauch das Kochfeld ab. Es reicht nicht, das Kochgeschirr vom Kochfeld zu entfernen. Anderenfalls kann es zu einer ungewünschten Erwärmung kommen, wenn während des Zeitraums der Kochgeschirrerkennung unbemerkt ein anderes Kochges-

chirrs auf das verwendete Kochfeld gestellt wird. Vermeiden Sie mögliche Unfälle!

Installation

Montage mit Besteckschublade

Wenn Sie unterhalb des Kochfeldes eine Besteckschublade montieren möchten, müssen die beiden Elemente durch eine Platte voneinander getrennt werden. Auf diese Weise wird ein ungewollter Kontakt mit der heißen Oberfläche des Gerätegehäuses vermieden. Die Platte ist mit einem Abstand von 18 mm unterhalb des Kochfeldes zu montieren.

Elektrischer Anschluss

Bitte beachten Sie vor dem Netzanschluss des Kochfeldes, dass die vorhandene Netzspannung (Volt) und die Frequenz mit denen auf dem Typenschild übereinstimmen.

Der elektrische Anschluss muss über einen für die angegebene Stromstärke ausgelegten Leitungsschutzschalter mit allpoliger Abschaltung und einer Kontaktöffnung von mindestens 3 mm erfolgen, damit im Notfall oder für die Reinigung des Kochfeldes eine Unterbrechung der Stromversorgung möglich ist.

Bringen Sie das Netzkabel so an, dass eine Berührung mit dem Gehäuse des Kochfeldes und/oder mit dem evtl. vorhandenen Herd ausgeschlossen ist.

Achtung!

! Der elektrische Anschluss ist mit einer korrekten Erdung nach Maßgabe der geltenden Bestimmungen vorzusehen. Andernfalls kann es zu Funktionsstörungen des Kochfeldes kommen.

! Bei Spannungen, die deutlich über der Normalspannung liegen, können wie bei allen gängigen elek-

trischen Geräten Funktionsstörungen auftreten.

! Es wird empfohlen, das Induktionskochfeld während der Selbstreinigungsfunktion bei selbstreinigenden Backöfen nicht zu verwenden, da dieses Gerät sich dabei sehr stark erhitzt.

! Lassen Sie Eingriffe und Reparaturen am Gerät, dazu gehört auch das Austauschen des flexiblen Netzanschlusskabels, ausschließlich vom autorisierten Technischen Kundendienst von TEKA ausführen.

! Vor dem Trennen der Spannungsversorgung des Geräts wird empfohlen, den Hauptschalter auszuschalten und vor dem Herausziehen des Steckers ca. 23 Sekunden zu warten. Diese Zeit ist erforderlich, damit sich der elektrische Schaltkreis entladen kann und verhindert, dass Elektrizität über die Steckerkontakte entladen wird.

i Bewahren Sie die Garantie bzw. das Datenblatt zusammen mit der Gebrauchsanleitung über die Lebensdauer des Gerätes auf. Diese enthalten wichtige technische Daten.

Abb.2a (5 KABEL)

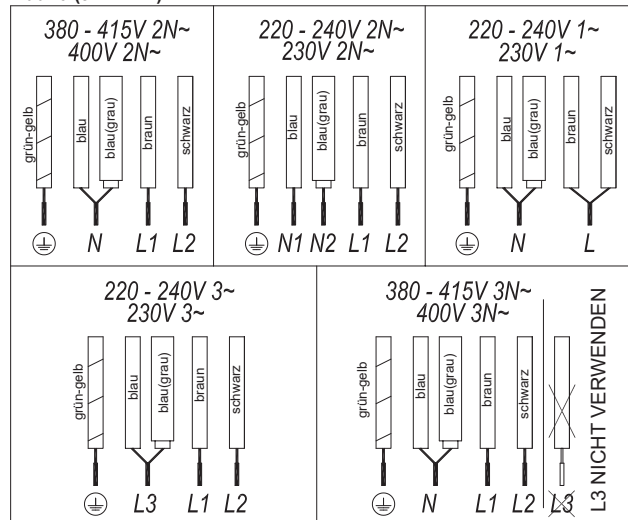

Über die Induktion

Vorteile

Bei einem Induktionskochfeld wird die Wärme direkt auf die Pfanne übertragen.

Dies hat mehrere Vorteile:

- Spart Zeit
- Spart Energie
- Leicht zu reinigen, da die Lebensmittel mit der Glasplatte in Kontakt kommen und daher nicht so schnell anbrennen
- Bessere Energiekontrolle Sobald die Bedienelemente betätigt werden, wird die Energie auf die Pfanne übertragen. Sobald die Pfanne von der Kochplatte weggenommen wird, stoppt zudem die Stromzufuhr. Ein vorheriges Ausschalten der Stromversorgung ist nicht erforderlich.

Pfannen

Nur ferromagnetische Pfannen eignen sich für die Benutzung eines Induktionskochfeldes.

Es gibt verschiedene Arten:

- Pfannen aus Gusseisen, emailliertem Stahl und Edelstahl eigens zur Verwendung mit Induktionskochfeldern. Nicht empfohlen ist die Verwendung von Diffusorplatten oder Materialien wie Feinstahl, Aluminium, Glas, Kupfer oder Ton.

Jede Kochplatte verfügt über eine Mindestzeit für die Pfannenerkennung. Dies hängt vom Material und vom ferromagnetischen Durchmesser des

Abb.2b (7 KABEL)

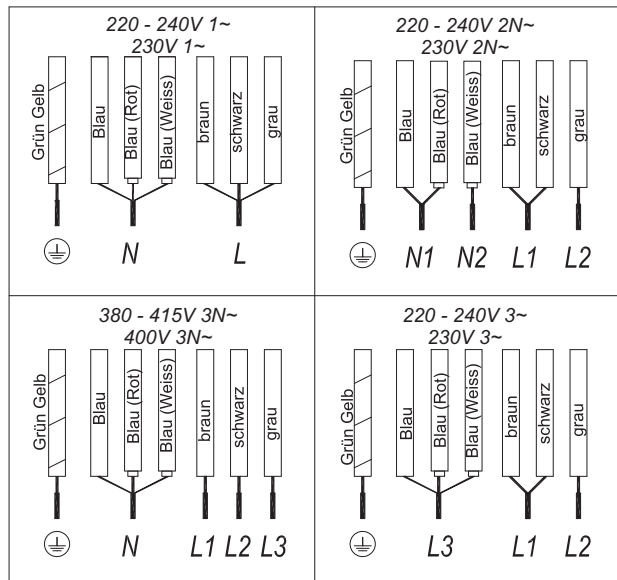

Gleichmäßigkeit und die Ergebnisse des Kochvorgangs beeinträchtigen. Pfannen mit einem "Sandwich"-Boden aus Edelstahl verwenden Materialien, die die gleichmäßige Verteilung und Diffusion der Wärme unterstützen, was zu Zeit- und Energieeinsparungen führt.

Der Pfannenboden muss völlig eben sein, um eine gleichmäßige Energieversorgung zu gewährleisten (siehe Abb.6).

Abb. 6

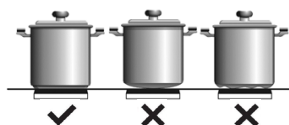

Niemals leere Pfannen erhitzen oder Pfannen mit dünnem Boden verwenden, da diese sich schnell erhitzen können, ohne dass die automatische Abschaltfunktion des Kochers ausgelöst wird.

! WICHTIGE EMPFEHLUNGEN

Verwenden Sie ausschließlich Kochgefäße, deren Topfboden dem Durchmesser der jeweiligen Kochzone entspricht.

Achten Sie darauf, dass die Kochgefäße in der Nähe des Bedienfeldes immer innerhalb der auf der Glasfläche markierten Kochstellen platziert sind. Verwenden Sie nur Kochgefäße, die den gleichen oder einen kleineren Durchmesser haben als diese Kochstellen. Dies hilft, eine Überhitzung der Bedienfläche zu vermeiden.

Verwenden Sie bei intensiver Nutzung des Geräts die hinteren Kochfelder. Dies hilft, eine Überhitzung der Bedienfläche zu vermeiden.

Vermeiden Sie, dass die Kochgefäße in den Bereich des Bedienfeldes gelangen, insbesondere während des Kochvorgangs.

Pfannenbodens ab. Aus diesem Grund ist es unbedingt erforderlich, die Kochplatte zu verwenden, die dem Durchmesser des Bodens der zu verwendenden Pfanne am besten entspricht.

Falls die Pfanne auf der gewählten Kochplatte nicht erkannt wird, versuchen Sie es mit der nächstkleineren Platte. Bei Verwendung der Flex-Zone als Einzelkochfeld können größere Töpfe, die für dieses Kochfeld geeignet sind, verwendet werden (siehe Abb. 3).

Abb. 3



Manche Pfannen, die keinen vollständig ferromagnetischen Boden haben, werden als induktionstauglich verkauft (siehe Abb.4). In diesen Pfannen wird nur der ferromagnetische Bodenbereich erhitzt. Infolgedessen wird die Wärme nicht gleichmäßig über den Pfannenboden verteilt. Dies kann bedeuten, dass der nicht-ferromagnetische Teil des

Pfannenbodens nicht die richtige Kochtemperatur erreicht.

Abb. 4



Bei anderen Pfannen mit Aluminiumeinsätzen im Boden ist die Fläche aus ferromagnetischem Material kleiner (siehe Abb.5). Dabei kann es für die Kochplatte schwierig oder sogar unmöglich sein, die Pfanne zu erkennen. Zusätzlich könnte die Energiezufuhr geringer sein, so dass sich die Pfanne nicht richtig erhitzt.

Abb. 5



Einflussnahme des Pfannenbodens

Die Beschaffenheit des Pfannenbodens kann die

Nutzung und Wartung

Nutzungshinweise für die Touch-Bedienung

HANDHABUNGSELEMENTE Abb. 1

- ① Ein/Aus-Hauptsensor.
- ② Schiebereglerzone zur Leistungsregelung.
- ③ Betriebs- und Restwärmeanzeige*.
- ④ Dezimalpunkt der Betriebs- und Restwärmeanzeige.
- ⑤ Direktzugang zur Hochleistungsfunktion.
- ⑥ Aktivierungssensor für Block- oder Stop&Go-Funktion.
- ⑦ Betriebsanzeige für aktive Block-Funktion*.
- ⑧ Aktivierungssensor für die WLAN-Verbindung.
- ⑨ Kontrollleuchte für „WLAN“-Verbindung aktiviert*.
- ⑩ Minus-Sensor für den Timer.
- ⑪ Plus-Sensor für den Timer.
- ⑫ Timeranzeige.
- ⑬ Timer-Dezimalpunkt*.
- ⑭ Sensor zur Aktivierung der Funktionen „Flex Zone I“ und „Full Flex“.
- ⑮ Aktivierungssensor für FlexZone II - Funktion.
- ⑯ Aktivierungssensor für Küchenchef-Funktionen.
- ⑰ Betriebsanzeige für aktive Keep Warm-Funktion*.
- ⑱ Betriebsanzeige für aktive Melting-Funktion*.
- ⑲ Betriebsanzeige für aktive Simmering-Funktion*.
- ⑳ Betriebsanzeige für aktive Quick Boiling-Funktion*.
- ㉑ Betriebsanzeige für aktive Grilling-Funktion*.
- ㉒ Betriebsanzeige für aktive Pan Frying-Funktion*.
- ㉓ Betriebsanzeige für aktive Deep Frying-Funktion*.
- ㉔ Betriebsanzeige für aktive Poaching-Funktion*.

- ㉕ Betriebsanzeige für aktive "Confit Funktion"*.
- ㉖ Betriebsanzeige für aktive Rice Cooking Funktion*.
- ㉗ Aktivierungssensor für Slide Cooking - Funktion. (je nach Modell)
- ㉘ Betriebsanzeige für aktive Slide Cooking Funktion*. (je nach Modell)

*Nur bei laufendem Betrieb sichtbar. Die Steuerung erfolgt durch die Touch-Tasten. Sie müssen dabei keinerlei Druck ausüben, sondern die Touch-Tasten lediglich mit der Fingerspitze berühren, um die gewünschte Funktion zu aktivieren.

Jeder Vorgang wird mit einem Piepton bestätigt.

Nutzen Sie den Schieberegler (2) zur Einstellung der Leistungsstufen (0–9), indem Sie mit dem Finger darüber gleiten. Eine Schiebewegung nach rechts erhöht den Wert, während durch das Schieben nach links dieser verringert wird.

Es auch möglich, eine Leistungsstufe direkt einzustellen, indem Sie mit dem Finger direkt auf den gewünschten Punkt des Schiebereglers tippen (2).

⚠ Um bei diesen Modellen eine Platte auszuwählen, berühren Sie bitte den Schieberegler direkt (2).

EINSCHALTEN DES GERÄTS

- 1 Berühren Sie die Touch-Taste Ein ① (1) mindestens eine Sekunde lang. Die Touch-Bedienung aktiviert sich, ein Piepton ertönt und die Anzeigen (3) leuchten auf und zeigen einen „-“ an. Wenn eine Kochzone heiß ist, leuchtet auf der entsprechenden Anzeige ein „H“ und „-“ auf.

Wenn Sie innerhalb von 10 Sekunden keine weitere Aktion durchführen, schaltet sich die Touch-Bedienung automatisch aus.

Wenn die Touch-Bedienung aktiviert ist, können Sie diese jederzeit ausschalten, indem Sie die Touch-Taste ① (1) berühren, selbst wenn diese verriegelt wurde (Verriegelungsfunktion). Die Touch-Taste ① (1) hat stets Priorität, um

die Touch-Bedienung zu auszuschalten.

AKTIVIERUNG DER PLATTEN

Sobald die Touch-Bedienung mit Sensor aktiviert wurde ① (1), kann jede Platte mit folgenden Schritten eingeschaltet werden:

- 1 Bewegen Sie die Schieberegler (2) in die gewünschte Position bzw. berühren Sie den Punkt, so dass sich dieser einstellt. Die Zone wurde ausgewählt und gleichzeitig eine Leistungsstufe zwischen 0 und 9 eingestellt. Die eingestellte Leistung wird auf der Energieanzeige, deren Dezimalpunkt (4) 10 Sekunden lang erleuchtet bleibt.
- 2 Nutzen Sie den Schieberegler (2), um eine Kochstufe zwischen 0 und 9 zu wählen.

Solange die Platte ausgewählt bleibt, also mit der Dezimalpunkt (4) leuchtet, kann die Leistungsstufe verändert werden.

AUSSCHALTEN EINER PLATTE

Mit der Schieberegler-Taste (2) kann die Leistung auf 0 gesenkt werden. Die Herdplatte schaltet sich damit aus.

Wenn eine heiße Platte ausgeschaltet wird, erscheint auf ihrer Energieanzeige (3), wenn die Glasoberfläche der entsprechenden Kochzone noch heiß ist und somit Verbrennungsgefahr besteht. Wenn die Temperatur fällt, schaltet sich die Anzeige (3) aus (wenn der Herd ausgeschaltet ist), der andernfalls „-“ wird aufleuchten, wenn der Herd noch eingeschaltet ist.

AUSSCHALTEN ALLER PLATTEN

Alle Platten können mit Hilfe des Allgemeinen Ein/Aus-Sensors ① (1) ausgeschaltet werden. Alle Anzeigeluchte der Platten (3) schalten sich aus. Wenn die ausgeschaltete Kochzone heiß ist, wird, zeigt deren Anzeige ein H an.

KONNEKTIVITÄTS-FUNKTIONEN

Dieses Kochfeldmodell verfügt über eine

WLAN-Konnektivität, die bestimmte Remote-Aktionen von der Teka Home APP ermöglicht.

Das neue Teka Home-System ermöglicht den Zugriff auf seine kompatiblen Geräte über die APP, die sowohl für Android als auch für iOS verfügbar ist. Teka Home ist sowohl in Google Play als auch im App Store verfügbar und Sie können dort suchen oder direkt darauf zugreifen, indem Sie die unten aufgeführten QR-Codes scannen:



Nachdem Sie die App heruntergeladen haben und bevor Sie einen Vorgang starten, müssen Sie ein Benutzerkonto erstellen. Öffnen Sie dazu die Teka Home App und drücken Sie die auf dem Bildschirm erscheinende Eingabetaste. Teka erleichtert die Erstellung des Kontos, indem es die Verknüpfung von Google oder Facebook zulässt oder ein Konto mit einer E-Mail und einem Passwort erstellt. Klicken Sie dazu unter dem Login-Taste auf „Jetzt registrieren“ und folgen Sie den Anweisungen zum Erstellen eines Kontos. Am Ende des Vorgangs können Sie sich bei der Anwendung anmelden und auf den Startbildschirm zugreifen.



Die vernetzten Produkte von Teka

Home werden im 2,4-GHz-WLAN-Band nach dem 802.11 b/g/n-Standard betrieben. Stellen Sie sicher, dass es auf Ihrem Router aktiv ist.

VERBINDUNGSKONFIGURATION

Greifen Sie mit Ihrem Benutzerkonto auf die Teka Home APP zu und klicken Sie unten rechts auf das „+“-Symbol. Befolgen Sie die angegebenen Schritte und konsultieren Sie im Zweifelsfall die verfügbare Hilfe. Halten Sie bei eingeschaltetem Kochfeld die Taste (8) 5 Sekunden lang gedrückt, wenn die APP Sie dazu auffordert. Sie sehen eine Animation auf dem Display (12) und für die nächsten 5 Minuten ist das Kochfeld bereit, die erforderlichen Konfigurationsparameter von der APP zu empfangen.

WLAN AKTIVIERUNG / DEAKTIVIERUNG

Nachdem die Verbindung zu Hause konfiguriert wurde, kann das Kochfeld durch Drücken der WLAN-Taste (8) nach Belieben verbunden oder getrennt werden. Der Vorgang wird mit einem Piepton bestätigt und während des Aktivierungs- und Verbindungsvorgangs blinkt die der WLAN-Taste zugeordnete LED (9). Beim Ausschalten des Kochfelds stoppt die WLAN-Verbindung nach einigen Sekunden und kehrt beim erneuten Einschalten automatisch in den vorherigen Zustand zurück. Während dieses Wiederverbindungs Vorgangs wird die LED (9) blinken, bis sie endgültig stabil wird.

VERBINDUNGSSTATUS

Die LED (9) an der WLAN-Taste informiert Sie jederzeit über den Verbindungsstatus. Sie bleibt an, wenn die Verbindung erfolgreich hergestellt wurde und erlischt, wenn das Kochfeld nicht verbunden ist. Im Fehlerfall wird ein schnelles Blinken zusammen mit einem Fehlercode auf dem Display (12) angezeigt.

FEHLERMANAGEMENT

Bei Problemen mit der WLAN-Verbindung wird auf dem Display (12) ein Fehlercode im Format „EX“ angezeigt, wobei X ein Wert ist, dessen

Beschreibung in Tabelle 1 zu finden ist. Durch Drücken der WLAN-Taste bei einem Fehler werden die Informationen vom Display entfernt.

KOCHFELD-ÜBERWACHUNG

Aufgrund bestehender Sicherheitsbestimmungen ist es nicht möglich, mit der Teka Home-Anwendung aus der Ferne (nicht anwesend) zu kochen. Eine detaillierte Anzeige des aktuellen Status des Kochfelds ist in der APP enthalten. Außerdem wird der Zugriff auf die Konfiguration einiger seiner allgemeinen Parameter vereinfacht.

Der Status kann über die APP fernüberwacht werden und ermöglicht die Visualisierung aller Parameter, die den Status bestimmen, wie Kochleistung oder aktivierte CHEF-Funktion, Timer oder FLEX-Konfiguration.

Durch Tippen auf jede Kochzone innerhalb der APP erhalten Sie zusätzliche Informationen, wenn Sie eine Sonderfunktion nutzen.

EINSTELLEN DER MAXIMALEN LEISTUNGSGRENZE

Die maximale Gesamtleistung des Kochfelds kann über die APP begrenzt werden.

Rufen Sie dazu den Überwachungsbildschirm Ihres Kochfelds auf. Klicken Sie auf das Symbol in der oberen rechten Ecke

. Tippen Sie dann auf Einstellungen und wählen Sie den gewünschten maximalen Leistungswert aus. Übernehmen Sie die Änderungen und bestätigen Sie, indem Sie auf einen der Schieberegler auf dem Kochfeld tippen, wenn das Display blinkt.

PIEPTON-EINSTELLUNGEN

Der Piepton, der jede Aktion begleitet, kann über die APP aktiviert oder deaktiviert werden (gilt nicht für alle Funktionen).

Rufen Sie dazu den Überwachungsbildschirm Ihres Kochfelds auf. Klicken Sie auf das

Symbol in der oberen rechten Ecke . Klicken Sie dann auf Konfiguration

Tabelle 1 – Vollständige Liste möglicher Fehler im Zusammenhang mit Teka Home

FEHLER	BESCHREIBUNG	MÖGLICHE LÖSUNGEN
1	Fehler im Kommunikationsmanagementsystem	Wiederholen Sie den Vorgang in einigen Minuten. Wenn das Problem weiterhin besteht, versuchen Sie, das Produkt neu zu starten, indem Sie es einige Sekunden lang ausschalten und es erneut versuchen.
2	Das eingegebene WLAN-Netzwerkpasswort ist falsch	Starten Sie den Einrichtungsprozess neu, indem Sie die WLAN-Taste 5 Sekunden lang gedrückt halten und schließen Sie den Vorgang über die APP ab. Stellen Sie sicher, dass das Passwort korrekt ist, und beachten Sie die Groß-/Kleinschreibung.
3	Zu viele Geräte mit Ihrem WLAN-Netzwerk verbunden	Trennen Sie einige der Geräte, die mit Ihrem WLAN-Netzwerk verbunden sind. Wenn das Problem weiterhin besteht, starten Sie Ihren Router neu. Wenn das Problem dadurch nicht behoben wird, wenden Sie sich an Ihren Internetdienstanbieter.
4	WLAN-Netzwerk nicht erkannt	Vergewissern Sie sich, dass sich Ihr Kochfeld innerhalb von sieben Metern von Ihrem Heimrouter befindet und dass keine größeren Hindernisse vorhanden sind, die die Signalqualität beeinträchtigen könnten. Wenn sich Ihre Netzwerkanmeldeinformationen geändert haben, müssen Sie das Gerät neu konfigurieren, indem Sie die WLAN-Taste 5 Sekunden lang gedrückt halten und den Vorgang über die APP mit der Option „Neu verbinden“ abschließen.
5.6.7	Fehler beim Konfigurationsprozess Ihres angeschlossenen Kochfelds	Starten Sie den Konfigurationsprozess neu, indem Sie die WLAN-Taste 5 Sekunden lang drücken und den Vorgang über die APP abschließen.
8	WLAN-Konfiguration auf dem Kochfeld nicht gefunden	Das Kochfeld hat keine Einstellungen für die Verbindung mit seinem WLAN-Netzwerk. Halten Sie die WLAN-Taste 5 Sekunden lang gedrückt, um die Konfiguration zu starten und den Vorgang über die APP abzuschließen.
9	Fehler beim Registrieren des Geräts in der Cloud	Wiederholen Sie den Vorgang in einigen Minuten. Wenn das Problem weiterhin besteht, versuchen Sie, das Produkt neu zu starten, indem Sie es einige Sekunden lang ausschalten, und führen Sie dann die Konfiguration erneut durch. Wenden Sie sich an den SAT, wenn die obigen Anweisungen das Problem nicht lösen.
B	Kommunikationshardwarefehler	Wiederholen Sie den Vorgang in einigen Minuten. Wenn das Problem weiterhin besteht, versuchen Sie, das Produkt neu zu starten, indem Sie es einige Sekunden lang ausschalten, und führen Sie dann die Konfiguration erneut durch. Wenden Sie sich an den SAT, wenn die obigen Anweisungen das Problem nicht lösen.
A,C	Kommunikationsfehler	Überprüfen Sie, ob ein anderes Gerät in Ihrem WLAN-Netzwerk mit dem Internet verbunden ist. Wenn das andere Gerät nicht funktioniert, starten Sie Ihren Router neu oder wenden Sie sich an Ihren Internetanbieter. Falls das andere Gerät funktioniert, versuchen Sie, das Kochfeld neu zu starten, indem Sie es einige Sekunden lang ausschalten und dann die Konfiguration erneut durchführen.
D	Plötzliche Trennung von Ihrem WLAN-Netzwerk	Starten Sie Ihren Router neu. Falls das Problem nicht behoben ist, wenden Sie sich an Ihren Internetanbieter.

und aktivieren oder deaktivieren Sie die Summerfunktion. Übernehmen Sie die Änderungen und bestätigen Sie, indem Sie auf einen der Schieberegler auf dem Kochfeld tippen, wenn das Display blinkt.

DUNSTABZUGSHAUBE - KOCHFELDAUTOMATION

Wenn Sie auch eine Dunstabzugshaube mit Teka-Konnektivität besitzen, können Sie den Betrieb beider über die Teka Home App synchronisieren, sodass die Absaugleistung je nach Status Ihres Kochfelds automatisiert werden kann. Rufen Sie dazu die App von Teka Home auf, überprüfen Sie, ob sowohl Ihre Dunstabzugshaube als auch Ihr Kochfeld zugänglich sind, rufen Sie den Steuerungsbildschirm in einem von ihnen auf und aktivieren Sie diese Funktion, die am unteren Rand des Bildschirms angezeigt wird.

Auch wenn Sie diesen Automatikmodus aktivieren, haben Sie immer die Möglichkeit, die Dunstabzugshaube manuell zu bedienen und ihre Bedienung jederzeit über das Bedienfeld zu ändern.

Topferkennung

Stellen Sie sicher, dass der Boden des Kochgeschirrs eine oder mehrere der Referenzen (+) auf der Oberfläche des Kochfeldes bedeckt (siehe Abbildung 7 und Tabelle 2).

Die Induktionskochzonen verfügen über eine eingebaute Topferkennung. Dank dieser schaltet sich die Platte aus, wenn auf dieser keine Topf bzw. keine Pflanze steht oder aber jene nicht zum Kochen geeignet sind.

Die Energieanzeige (3) zeigt dann ein Symbol U mit der Bedeutung „kein Topf“, wenn sich bei eingeschalteter Kochzone dort kein Topf befindet bzw. der Topf nicht geeignet ist

Wenn eine Topf von der Kochzone hochgenommen wird, unterbricht die Platte automatisch die Energiezufuhr, und es wird das Symbol „kein Topf“ angezeigt. Wenn der Topf erneut auf die Kochzone gestellt wird, schaltet sich die Energiezufuhr wieder auf der zuvor

eingestellten Stufe ein.

Die Zeit der Kochgeschirrererkennung beträgt 30 Sekunden. Sollte während dieses Zeitraums kein Topf auf die Kochzone gestellt werden bzw. der Topf ungeeignet sein, schaltet sich die Kochzone aus.

⚠ Wenn Sie mit dem Kochen bzw. Braten fertig sind, schalten Sie die Kochzone mit Hilfe der Touch-Bedienung aus. Diese verhindert unerwünschten Betrieb, falls das Kochgeschirr versehentlich während der 30 Sekunden auf der Kochzone platziert wird. Vermeiden Sie mögliche Unfälle!

Abb.7

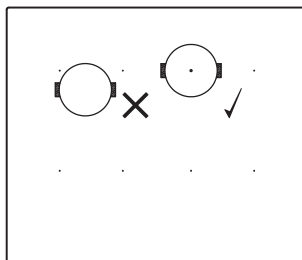

Blockier-Funktion

Mit der Blockier-Funktion können Sie die anderen Sensoren mit Ausnahme des Ein/Aus-Sensors (1) blockieren, um

Tabelle 2

MINDESTDURCHMESSER DES KOCHGESCHIRRBODENS FÜR BELIEBIGE KOCHZONE			
	zentriert auf 1 Punkt	2 Punkte abgedeckt	4 Punkte vertikal abgedeckt
	8 cm	22 cm	24 cm
	-	15 cm	-
(je nach Modell)			

unerwünschte Vorgänge zu vermeiden. Diese Funktion verhindert auch, dass Kinder mit der Herdsteuerung spielen können.

Um diese Funktion zu aktivieren, berühren Sie den Touch-Sensor (6) für mindestens eine Sekunde. Sobald Sie das getan haben schaltet sich Kontrollleuchte (7) ein, um anzuzeigen, dass die Bedienleiste blockiert ist. Um die Funktion zu deaktivieren berühren Sie bitte einfach den erneut den Touch-Sensor (6).

Wenn der Ein/Aus-Sensor (1) zum Ausschalten des Gerät bei aktivierter Blockier-Funktion verwendet wird, ist es nicht möglich, die Kochzone anschließend wieder einzuschalten, bis die Blockier-Funktion ausgeschaltet worden ist.

Stummschalten des Pieptons

Wenn man bei eingeschaltetem Herd die Touch-Taste (+) (11) sowie die Feststelltaste (6) gleichzeitig für drei Sekunden drückt, wird der Piepton, der jeden Vorgang begleitet, deaktiviert. Die Zeitanzeige (12) zeigt dann „OFF“ (AUS) an.

Diese Deaktivierung betrifft nicht alle Funktionen, so bleibt beispielsweise

der Piepton für Ein/Aus, für die erreichte Endzeit des Timers bzw. bei Ver-/Entriegelung der Touch-Tasten stets aktiviert.

Um alle deaktivierten Pieptöne, mit denen sämtliche Vorgänge angezeigt werden, erneut zu aktivieren, drücken Sie die Touch-Taste \oplus (11) sowie die Feststelltaste Ⓢ (6) gleichzeitig für drei Sekunden. Die Zeitanzeige (12) zeigt dann „On“ (Ein) an.

Stop&Go-Funktion

Diese Funktion unterbricht den Kochvorgang. Auch der Timer wird, sofern aktiviert, auf Pause gestellt.

Aktivierung der Stopp-Funktion.

Berühren Sie den Stop&Go-Sensor Ⓢ (6). Die Leistungsanzeige zeigt das Symbol || , was anzeigt, dass das Garen angehalten wurde.

Deaktivierung der Stopp-Funktion.

Berühren Sie erneut der Stop&Go-Sensor Ⓢ (6). Das Garen wird mit den vor der Pause festgelegten Leistungs- und Timereinstellungen fortgesetzt.

Powerfunktion

Diese Funktion liefert „zusätzliche“ Energie, die über den Nominalwert der Platte hinausgeht. Diese Energie ist von der Größe der Platte abhängig und den für den Generator jeweils zulässigen Maximalwert erreichen.

- 1 Schieben Sie mit dem Finger über den entsprechenden Schieberegler (2), bis die Energieanzeige (3) „9“ anzeigt und drücken Sie nun mit Ihrem Finger für eine Sekunde weiter, oder berühren Sie „P“ direkt und drücken dort für eine Sekunde.
- 2 Die Energieanzeige (3) zeigt das Symbol P an, und die Platte liefert jetzt zusätzliche Energie.

Angaben zur Maximaldauer der Powerfunktion finden Sie in Tabelle 2. Nach dieser Zeitspanne stellt sich die

Energiezufuhr automatisch wieder auf 9. Ein Piepton ertönt.

Die Deaktivierung der Powerfunktion vor dem Ablauf der Maximaldauer kann entweder durch Berührung des Schiebereglers zur Veränderung der Energiezufuhr oder durch Wiederholung von Schritt 3 erfolgen.

Timer-Funktion (Countdown-Uhr)

Diese Funktion erleichtert das Kochen, da Sie in diesem Fall nicht anwesend sein müssen: Sie können den Timer für eine Platte einstellen, sodass diese sich ausschaltet, sobald die Zeit abgelaufen ist.

Für dieses Modell können Sie jede Platte simultan für Zeiträume von 1 bis 99 Minuten programmieren.

Einstellen des Timers für eine Platte

Sobald die Leistungsstufe für die gewünschte Zone eingestellt wurde und solange der Dezimalpunkt leuchtet, kann der Timer für die Zone festgelegt werden.

Hierzu:

- 1 Berühren Sie den Sensor \ominus (10) oder \oplus (11). Die Timeranzeige (12) zeigt „00“ und der entsprechende Anzeige für die Zone (3) blinkt und zeigt abwechselnd das Symbol L und die aktuelle Leistungsstufe an.
- 2 Stellen Sie nun eine Kochzeit zwischen 1 und 99 Minuten mit Hilfe des Sensoren \ominus (10) oder \oplus (11) ein. Erster beginnt mit dem Wert 60, während der zweite bei 01 beginnt. Indem die Sensoren \ominus (10) oder \oplus (11) gedrückt gehalten werden, kann dieser Wert auf 00 zurückgesetzt werden. Wenn weniger als eine Minute verbleibt, zählt die Uhr in Sekunden herunter.
- 3 Wenn die Timeranzeige (12) nicht mehr leuchtet, startet sie automatisch mit dem Herunterzählen der Zeit. Die Anzeige (3) der Heizplatte mit eingestelltem Timer zeigt abwechselnd die gewählte Leistungsstufe und das Symbol L .

Sobald die eingestellte Kochzeit verstrichen ist, schaltet sich die Kochzone aus und die Uhr lässt einige Sekunden lang mehrere Pieptöne hintereinander erklingen. Um das Audiosignal auszuschalten, berühren Sie bitte einen der Sensoren. Die Timeranzeige (12) blinkt und zeigt 00 neben dem Dezimalpunkt (4) der ausgewählten Zone an. Wenn die ausgeschaltete Kochzone heiß ist, wird, zeigt deren Anzeige (3) abwechselnd ein H und ein „-“ an.

Wenn Sie den Timer für eine andere Heizplatte einstellen möchten, wiederholen Sie die Schritte 1 bis 3.

Wenn bereits für eine oder mehrere Kochzonen ein Timer eingestellt wurde, erscheint auf der Timeranzeige (12) standardmäßig die kürzeste verbleibende Kochzeit und zugehörige Kochzone ist mit einem „+“ markiert. Die übrigen Zonen mit eingestelltem Timer sind an den blinkenden Dezimalpunkten der entsprechenden Anzeigen erkennbar. Der Schieberegler einer anderen Zone mit eingestelltem Timer gedrückt wird, zeigt der Timer die verbliebene Zeit dieser Zone für einige Sekunden lang an und die Plattenanzeige gibt abwechselnd die Leistungsstufe und „+“ an.

Änderung der eingestellten Timerzeit.

Zur Änderung der eingestellten Timerzeit muss der Schieberegler (2) der Zone, für die der Timer eingestellt wurde, gedrückt werden. Nun ist es möglich, die eingestellte Zeit anzuzeigen und zu verändern.

Mit den Sensoren \ominus (10) and \oplus (11) können Sie eingestellte Zeit ändern.

Ausschalten der Uhr

Wenn Sie die Uhr vor dem Ablauf der programmierten Zeit anhalten möchten, stellen Sie einfach deren Wert auf „-“.

- 1 Wählen Sie die gewünschte Platte.
- 2 Ändern Sie mit Hilfe des Sensors \ominus (10) den Wert der Uhr in „00“. Nun ist der Timer ausgestellt. Noch schneller kann dies erreicht werden, indem Sie

die Sensoren \ominus (10) und \oplus (11) gleichzeitig schieben.

Power management-Funktion

Dieses Modell ist mit einer Strombegrenzungsfunktion (Energieverwaltung) ausgestattet. Die Funktion gestattet die Festlegung der durch den Herd erzeugten Energie auf einen durch den Benutzer ausgewählten Wert. Dafür lässt sich während ersten Minute nach dem Anschluss des Herds an die Stromzufuhr auf das Menü für die Energiebegrenzung zugreifen.

- 1 Drücken Sie die Touch-Taste \oplus (11) für drei Sekunden. Die Buchstaben PL erscheinen nun auf der Timeranzeige (12)
- 2 Drücken Sie auf die Touch-Taste für die Verriegelungsfunktion Ⓜ (6). Die verschiedenen Leistungswerte, auf die der Herd beschränkt werden kann, erscheinen, und diese lassen sich mit Hilfe der Sensoren \oplus (11) und \ominus (10) einstellen.
- 3 Sobald der Wert ausgewählt wurde, drücken Sie auf die Touch-Taste für die Verriegelungsfunktion Ⓜ (6). Der Herd ist nun auf den ausgewählten Leistungswert beschränkt.

Wenn Sie den Wert erneut ändern möchten, müssen Sie den Herd von der Stromzufuhr trennen und dann nach einen Sekunden wieder anschließen. Nun können Sie erneut auf das Menü zur Leistungsbegrenzung zugreifen.

Jedes Mal, wenn die Leistungsstufe einer Heizplatte geändert wird, berechnet das Aggregat zur Leistungsbegrenzung, die vom Herd erzeugte Gesamtleistung. Wenn der Grenzwert für die Gesamtleistung erreicht wurde, können Sie an der Bedienungsleiste die Leistungsstufe für diese Heizplatte nicht mehr erhöhen. Der Herd erzeugt einen Piepton und die Leistungsanzeige (3) blinkt auf der Stufe, die nicht überschritten werden kann. Wenn Sie über diesen Wert hinaus möchten, müssen Sie die anderen Heizplatten herunterschalten. Gelegentlich reicht

es nicht aus, eine andere Platte um eine Stufe herunterzuschalten. Das ist jeweils von der Leistung jeder Heizplatte sowie der eingestellten Leistungsstufen ab. Manchmal müssen Sie zur Erhöhung der Leistung einer Kochplatte mindestens eine kleinere Kochplatte abschalten.

Wenn Sie die Schnellschaltung auf die Maximalleistung nutzen und der betreffende Wert oberhalb des durch die Begrenzung möglichen Werts liegt, wird die Heizplatte auf den unter diesen Umständen höchstmöglichen Wert eingestellt. Der Herd erzeugt einen Piepton und die Anzeige des Leistungswerts blinkt zweimal (3).

Sonderfunktionen : CHEF

Für diese Funktionen gibt es vorprogrammierte Leistungsstufen zur Vereinfachung des Kochens, wodurch hervorragende Ergebnisse erlangt werden, da die Pfannentemperatur kontinuierlich über Sensoren gesteuert wird. Wenn die Zieltemperatur der Funktion erreicht ist, wird sie automatisch beibehalten, ohne dass die Leistungsstufe geändert werden muss.

Die Küchenchef-Funktionen funktionieren einwandfrei mit Pfannen, die den gleichen Ferromagnetbereich auf dem Pfannenboden haben, wie der Kochplattenbereich. Darüber hinaus müssen Pfannen für Hochtemperaturfunktionen (über 100°C) einen flachen, ebenen Boden haben (vorzugsweise "Sandwich"-Typ), wie in Abbildung 8 dargestellt.

Abb. 8



Es ist wichtig, dass die Pfanne und die Kochplatte zu Beginn des Prozesses nicht heiß sind, um einen einwandfreien Betrieb dieser Funktionen zu gewährleisten.

Weitere Informationen über geeignete Pfannen (Töpfe, Bratpfannen, Grills usw.) finden Sie auf der Teka-Webseite.

! Diese Funktionen setzen voraus, dass der Boden des verwendeten Kochgeschirrs die beiden (\oplus) der Kochzone abdeckt (diese Abbildung 9).

Abb. 9

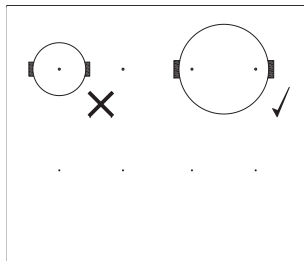

Die Sensortaste verfügt über spezielle Funktionen, die dem Benutzer helfen mittels CHEF-Sensor zu kochen Ⓜ (16).

Um eine spezielle Funktion auf einer Zone zu aktivieren:

- 1 Zuerst sollte es ausgewählt werden; und dann wird der Dezimalpunkt (4) auf der Power-Anzeige (3) aktiviert.
- 2 Jetzt auf den CHEF-Sensor klicken Ⓜ (16). Das hintereinander wiederholte Drücken wird alle CHEF-Funktionen, die in der jeweiligen Zone verfügbar sind, eine nach dem anderen übergehen. Diese Funktionen werden die Aktivierung mit den entsprechenden leds (17), (18), (19), (20), (21), (22), (23) und (26) zeigen.

Wenn Sie eine spezielle aktive Funktion jederzeit abbrechen möchten, sollten Sie den "Schieber" Cursor-Sensor (2) In Position „0“.

KEEP WARM-FUNKTION

Diese Funktion legt eine für das Warmhalten der gegarten Lebensmittel geeignete automatische Leistungssteuerung fest.



Um sie zu aktivieren, wählen Sie die Platte und drücken Sie auf den CHEF-Sensor Ⓜ (16) bis die led (17) auf dem Symbol Ⓜ leuchtet. Sobald die Funktion aktiviert ist, wird auf der Power-

Anzeige (3) das Symbol  erscheinen.

Sie können die Funktion jederzeit außer Kraft setzen, indem Sie die Platte ausschalten, den Leistungspegel ändern oder eine andere Sonderfunktion wählen.

MELTING-FUNKTION



Diese Funktion legt eine für das Wahren einer geringen Temperatur der Kochzone geeignete automatische Leistungssteuerung fest. Ideal zum Auftauen von Lebensmitteln oder für das langsame Schmelzen anderer Arten von Lebensmitteln wie Schokolade, Butter usw.

Um sie zu aktivieren, wählen Sie die Platte und drücken Sie auf den CHEF-Sensor  (16) bis die led (18) auf dem Symbol  leuchtet. Sobald die Funktion aktiviert ist, wird auf der Power-Anzeige (3) das Symbol  erscheinen.

Sie können die Funktion jederzeit außer Kraft setzen, indem Sie die Platte ausschalten, den Leistungspegel ändern oder eine andere Sonderfunktion wählen.

SIMMERING-FUNKTION

Diese Funktion legt eine für das Köcheln geeignete automatische Leistungssteuerung fest.

Nachdem das Essen gekocht wurde, aktivieren Sie die Platte indem Sie es wählen und drücken Sie auf den CHEF-Sensor  (16) bis die led (19) auf dem Symbol  leuchtet. Sobald die Funktion aktiviert ist, wird auf der Power-Anzeige (3) das Symbol  erscheinen.

Sie können die Funktion jederzeit außer Kraft setzen, indem Sie die Platte ausschalten, den Leistungspegel ändern oder eine andere Sonderfunktion wählen.

QUICK BOILING-FUNKTION (je nach Modell)

Diese Funktion ermöglicht die automatische Kochsteuerung, die für das Kochen von Nudeln, Reis, Eier, kochen von einigen Lebensmitteln, usw. eine große Hilfe ist. Es ist nur in den Zonen verfügbar, wo das  Symbol

erscheint.

Bedingungen des Behälters

Für einen ordnungsgemäßen Betrieb der Quick Boiling-Funktion müssen Sie einen Behälter verwenden, der die folgenden Voraussetzungen erfüllt



- Die Bodengröße sollte so nahe wie möglich an den Durchmesser der Platte sein.
- OHNE DECKEL.
- Gefüllt bis mehr als die Hälfte seiner Kapazität mit Wasser in Raumtemperatur (niemals warmes oder heißes Wasser verwenden).

Die Nichteinhaltung dieser Bedingungen, wird die ordnungsgemäße Kontrolle des Kochvorgangs beeinträchtigen,



! WARNUNG: Verwenden Sie diese Funktion nicht für einen anderen Kochzweck als kochendes Wasser. Niemals Öl verwenden, dies kann zur Überhitzung und dadurch zum Brand führen.

Aktivierung der Funktion

Um die Funktion zu aktivieren, wählen Sie die Platte und drücken Sie auf den CHEF-Sensor  (16) bis die led (20) auf dem Symbol  leuchtet.

Sobald die Funktion aktiviert ist, erscheint in der Leistungsanzeige (3) ein bewegliches Segment, das anzeigt, dass das Garen im Moment vom System gesteuert wird.

Wenn das System feststellt, dass es gleich zu Kochen beginnt, wird ein erstes akustisches Signal gehört. Nutzen Sie diese Gelegenheit, um Ihre Nahrung für das Kochen oder nach Wunsch zum Backen vorzubereiten.

Nach 30 Sekunden ertönt ein zweiter Ton; wenn Sie bereits nichts getan haben, ist es Zeit, das Essen in die Pfanne zu schütten.

Nach dem zweiten Piepton, wird das System für Sie den Timer und die Stoppuhr aktivieren, damit Sie

kontrollieren können, wie lange das Essen gekocht werden soll, Zudem erscheint das Symbol  in der Leistungsanzeige (3).

30 Sekunden nachdem die Stoppuhr aktiviert wurde, wird ein drittes Piepton ertönen, um zu warnen, dass ab diesem Moment das System die Leistung verringert, um ein sanftes und kontinuierliches Kochen zu halten. Der Timer wird bis zum Ende des Kochvorgangs aktiv bleiben.

Falls gewünscht, können Sie den Timer deaktivieren und eine Zeit für den Countdown und die automatische Abschaltung der Platte festlegen (siehe Abschnitt Timer-Funktion).

Deaktivierung der Funktion

Sie können die Funktion jederzeit außer Kraft setzen, indem Sie die Platte ausschalten, den Leistungspegel ändern oder eine andere Sonderfunktion wählen.

GRILLING-FUNKTION



Diese Funktion legt eine für das Garen auf dem Grill geeignete automatische Leistungssteuerung fest.

Wählen Sie zur Aktivierung die Platte und berühren Sie den Küchenchef-Sensor (16) , bis die LED (21) am Symbol  aufleuchtet. Sobald die Funktion aktiviert ist, erscheint in der Leistungsanzeige (3) ein bewegliches Segment, das anzeigt, dass das Kochgeschirr vorgeheizt wird. Sobald diese Phase abgeschlossen ist, erscheint das Symbol  in der Leistungsanzeige (3) und ein Signalton wird ausgegeben, was anzeigt, dass der Nutzer Lebensmittel zugeben muss.

Sie können die Funktion jederzeit überschreiben, indem Sie die Platte abschalten. Ändern Sie dazu die Leistungsstufe oder wählen Sie eine andere Spezialfunktion.

PAN FRYING-FUNKTION

Diese Funktion legt eine für das Braten mit einer geringen Menge Öl oder für das Sautieren geeignete automatische Leistungssteuerung fest.

Wählen Sie zur Aktivierung die Platte und berühren Sie den Küchenchef-Sensor (16) , bis die LED (22) am Symbol  aufleuchtet. Sobald die Funktion aktiviert ist, erscheint in der Leistungsanzeige (3) ein bewegliches Segment, das anzeigt, dass das Kochgeschirr vorgeheizt wird. Sobald diese Phase abgeschlossen ist, erscheint das Symbol  in der Leistungsanzeige (3) und ein Signalton wird ausgegeben, was anzeigt, dass der Nutzer Lebensmittel zugeben muss.

Sie können die Funktion jederzeit überschreiben, indem Sie die Platte abschalten. Ändern Sie die Leistungsstufe oder wählen Sie eine andere Spezialfunktion.

DEEP FRYING-FUNKTION

Diese Funktion legt eine für das Braten mit einer großen Menge Öl geeignete automatische Leistungssteuerung fest.

Wählen Sie zur Aktivierung die Platte und berühren Sie den Küchenchef-Sensor (16) , bis die LED (23) am Symbol  aufleuchtet. Sobald die Funktion aktiviert ist, erscheint in der Leistungsanzeige (3) ein bewegliches Segment, das anzeigt, dass das Kochgeschirr vorgeheizt wird. Sobald diese Phase abgeschlossen ist, erscheint das Symbol  in der Leistungsanzeige (3) und ein Signalton wird ausgegeben, was anzeigt, dass der Nutzer Lebensmittel zugeben muss.

Sie können die Funktion jederzeit überschreiben, indem Sie die Platte abschalten. Ändern Sie dazu die Leistungsstufe oder wählen Sie eine andere Spezialfunktion.

POACHING-FUNKTION

Diese Funktion stellt eine automatische Leistungsregelung ein, die zum Braten von Lebensmitteln bei mittlerer

Temperatur geeignet ist. Ideal zum Braten von Kartoffeln bei der Zubereitung des spanischen Omeletts.

Um es zu aktivieren, wählen Sie das Kochfeld aus und drücken Sie nacheinander auf den CHEF-Sensor , bis die LED (24) über dem



Symbol  aufleuchtet. Sobald die Funktion aktiviert ist, erscheint auf der Betriebsanzeige (3) ein sich bewegendes Segment, das anzeigt, dass sich das System in der Vorheizphase des Behälters befindet. Nach Abschluss dieser Phase erscheint auf der Betriebsanzeige (3) ein a und ein akustisches Signal zeigt an, dass der Benutzer Lebensmittel hinzufügen muss.

Sie können die Funktion jederzeit außer Kraft setzen, indem Sie das Kochfeld ausschalten, die Leistungsstufe ändern oder eine andere Sonderfunktion auswählen.

CONFIT FUNKTION (je nach Modell)

Diese Funktion legt eine für das Köcheln geeignete automatische

Leistungssteuerung fest.

Wählen Sie zur Aktivierung die Platte und berühren Sie den CHEF-Sensor , bis die LED (25) am Symbol  aufleuchtet. Sobald die Funktion aktiviert ist, erscheint auf der Leistungsanzeige (3) ein bewegliches Segment, das anzeigt, dass sich das Kochen in der Vorheizphase des Gefäßes befindet. Sobald diese Phase abgeschlossen ist, erscheint das Zeichen  auf der Leistungsanzeige (3), und es ertönt ein Piepton, der den Benutzer darauf hinweist, dass er die Lebensmittel zugeben muss.

Sie können die Funktion jederzeit außer Kraft setzen, indem Sie die Platte durch Ändern der Leistungsstufe oder durch Auswahl einer anderen Sonderfunktion ausschalten.

RICE-FUNKTION (je nach Modell)

Mit dieser Funktion wird eine automatische Leistungsfunktion zum Kochen von gekochtem Reis aktiviert. Stellen Sie die Pfanne mit Wasser und Reis auf die Basis und schalten Sie die

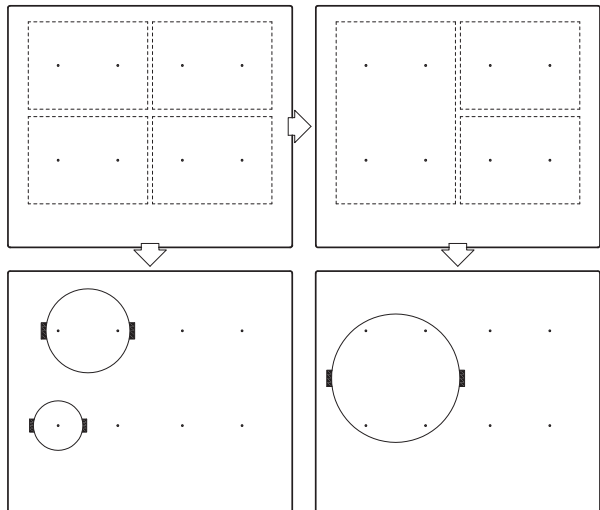

Fig. 11

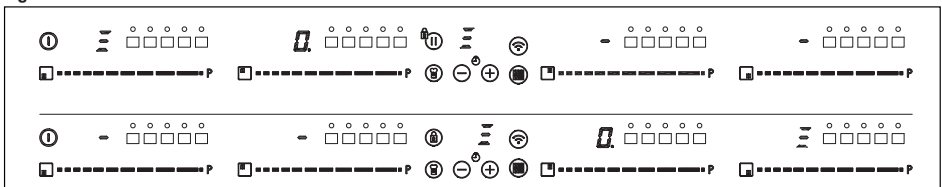
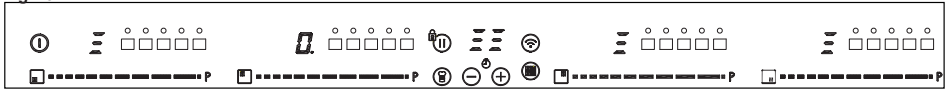

Fig. 13



Funktion ein.

Wählen Sie zur Aktivierung die Platte und berühren Sie den CHEF-Sensor (10), bis die LED (26) am Symbol (11) aufleuchtet. Sobald die Funktion eingeschaltet ist, wird der Buchstabe „R“ auf der Betriebsanzeige (3) angezeigt. Dies signalisiert dem Anwender, dass der Kochvorgang begonnen hat. Nach Abschluss des Vorgangs ertönt ein Signalton, die Platte schaltet sich aus und die Zeitanzeige (12) schaltet sich ein. Hierdurch wird angezeigt, wie lange sich der Kocher im Ruhemodus befindet.

Sie können die Funktion jederzeit außer Kraft setzen, indem Sie die Platte durch Ändern der Leistungsstufe oder durch Auswahl einer anderen Sonderfunktion ausschalten.

Flex Zone I Funktion

Mit Hilfe dieser Funktion ist es möglich,

zwei vertikale Kochplatten gleichzeitig zu verwenden und dabei sowohl eine Leistungsstufe zu wählen als auch die Zeitschaltuhrfunktion einzuschalten. Diese Funktion ermöglicht Ihnen die Vergrößerung der Abmessungen der Kochzone und den Einsatz größeren Kochgeschirrs (siehe Abbildung 10).

Drücken Sie zur Aktivierung dieser Funktion den Sensor (14). Sie können die gewünschte flexible Zone wählen, indem Sie diesen Sensor nachfolgend drücken. Dadurch leuchtet der Dezimalpunkt (4) einer der verknüpften Zonen auf und der Wert „0“ wird in ihrer Leistungsanzeige (3) angezeigt. Die Uhrtimeranzeige (12) zeigt drei Segmente, die die ausgewählte flexible Zone anzeigen. Die Betriebsanzeige (3) für die andere angeschlossene Zone zeigt drei Segmente an (siehe Abbildung 11). Sie haben einige Sekunden Zeit für den nächsten Bedienschritt. Andernfalls wird die Funktion automatisch deaktiviert. Sie können die Leistung zuweisen,

indem Sie den aktivierten Schieberegler (2) berühren.

Zum Abschalten dieser Funktion berühren Sie den Schieberegler (2) an der Stelle „0“.

Flex Zone II Funktion (je nach modell)

Mit dieser Funktion ist es möglich, zwei vertikale Kochplatten gleichzeitig zu verwenden. Diese Funktion ermöglicht Ihnen die Vergrößerung der Abmessungen der Kochzone und den Einsatz größeren Kochgeschirrs.

Drücken Sie zur Aktivierung dieser Funktion den Sensor (15). Dadurch leuchtet der Dezimalpunkt (4) einer der verknüpften Zonen auf und der Wert „0“ wird in ihrer Leistungsanzeige (3) angezeigt. Die Betriebsanzeige (3) für die andere angeschlossene Zone zeigt drei Segmente an (siehe Abbildung 12). Sie haben einige Sekunden Zeit für den nächsten Bedienschritt. Andernfalls wird die Funktion automatisch deaktiviert. Sie können die Leistung zuweisen, indem Sie den aktivierten Schieberegler (2) berühren.

Zum Abschalten dieser Funktion berühren Sie den Schieberegler (2) an der Stelle „0“.

FullFlex-Funktion

Mit dieser Funktion können Sie vier Kochzonen zusammenschalten, eine Leistungsstufe für diese wählen und die Timerfunktion für alle Zonen nutzen. Diese Funktion ermöglicht Ihnen die Vergrößerung der Abmessungen der Kochzone und den Einsatz größeren Kochgeschirrs (siehe Abbildung 14).

Drücken Sie zur Aktivierung dieser Funktion den Sensor (14). Dadurch leuchtet der Dezimalpunkt (4) einer der verknüpften Zonen auf und der Wert „0“ wird in ihrer Leistungsanzeige (3) angezeigt.

Fig. 12



Fig. 14

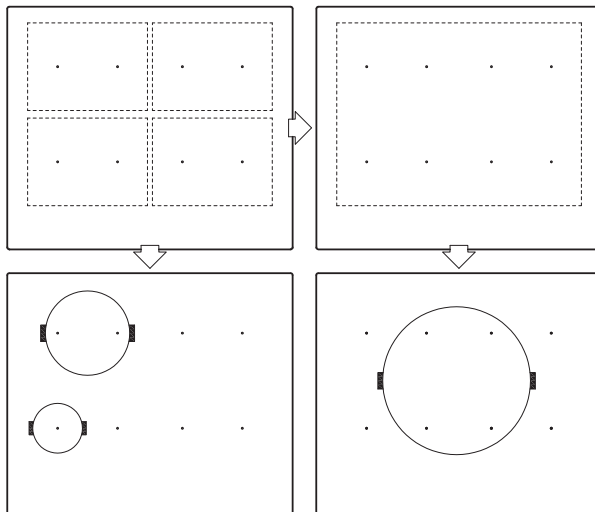

Die Uhrtimeranzeige (12) zeigt sechs Segmente, die die ausgewählte flexible Zone anzeigen. Die Betriebsanzeige (3) für die andere angeschlossene Zone zeigt drei Segmente an (siehe Abbildung 13).

Sie haben einige Sekunden Zeit für den nächsten Bedienschritt. Andernfalls wird die Funktion automatisch deaktiviert.

Zum Abschalten dieser Funktion berühren Sie den Schieberegler (2) an der Stelle „0“.

Abb.15

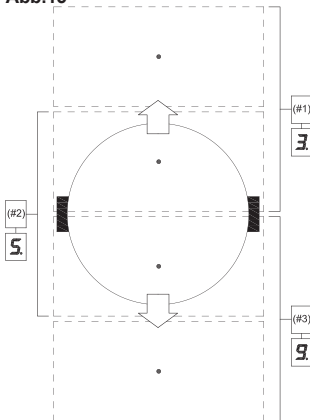

Gefahr für den Benutzer darstellt bzw. H, wenn Verbrennungsgefahr besteht.

! Halten Sie den Touch-Control-Bereich für die Kochzonen stets frei und sauber.

! Bei Problemen mit der Bedienbarkeit oder nicht in der vorliegenden Anleitung genannten Störungen, schalten Sie das Gerät aus und benachrichtigen Sie den technischen TEKA-Kundendienst.

Slide cooking funktion (je nach modell)

Vorschläge und Empfehlungen

Mit dieser Funktion können Sie die flexible Zone in drei Bereiche (siehe Abbildung 15) mit vorgegebenen Leistungsstufen aufteilen. So können Sie das Kochgeschirr von einem Bereich zum nächsten schieben sowie schnell und bequem zwischen einzelnen Zonen und deren Leistungsstufen wechseln.

Sicherheitsabschaltung

Wenn sich eine oder mehrere Kochzonen nicht korrekt ausschalten, schaltet sich das Gerät nach Ablauf einer bestimmten Zeit automatisch ab (siehe Tabelle 3).

- * Verwenden Sie nur Kochgeschirr mit festen, ebenen und möglichst dicken Böden.
- * Schieben Sie das Kochgeschirr nicht über das Kochfeld, da Sie es zerkratzen können.
- * Die Glaskeramik-Fläche hält leichten Stößen durch größeres Kochgeschirr stand, sofern es keine scharfen Kanten aufweist. Verhindern Sie derartige Stoßbelastungen dennoch.
- * Um eine Beschädigung der Glaskeramik Fläche zu vermeiden, scheuern Sie mit dem Kochgeschirr nicht über die Fläche und verwenden Sie gebrauchsfähiges Kochgeschirr mit sauberem Boden.
- * Empfohlene Durchmesser des Kochgeschirrbodens (Siehe mit dem Produkt geliefertes „Technisches Datenblatt“.)

Um diese Funktion zu aktivieren, drücken Sie den Sensor (27). Dabei schalten sich die LED (28) über dem Symbol und der Dezimalpunkt (4) einer der verknüpften Zonen ein und zeigen auch den Wert „5“ auf der Leistungsanzeige (3) an, der Zone 2 entspricht. Die Betriebsanzeige (3) der anderen verknüpften Zone zeigt drei Segmente (siehe Abb. 15 und 16). Sie haben einige Sekunden Zeit, um den Container in diesem Bereich zu platzieren, andernfalls wird die Funktion automatisch deaktiviert.

Tabelle 3

Gewählte Kochstufe	MAX. BETRIEBSDAUER (in Stunden)
0	0
1	8
2	5
3	5
4	4
5	3
6	3
7	2
8	1,5
9	1,5
P	10 Minuten eingestellt zum Level 9

Sobald Sie den Container platziert haben, können Sie ihn durch die Zonen schieben: Die Leistungsstufe wird automatisch auf der Leistungsanzeige (3) angezeigt: Für Zone 1 beträgt die Leistungsstufe 3, für Zone 2 die Leistungsstufe 5 und für Zone 3 beträgt die Leistungsstufe 9 (siehe Abb. 15).

Bei der "Sicherheitsabschaltung" wird 0 angezeigt, wenn die Oberflächentemperatur der Glaskeramik keine

! Achten Sie darauf, dass kein Zucker bzw. keine zuckerhaltige Erzeugnisse auf die Glaskeramik-

Fig. 16

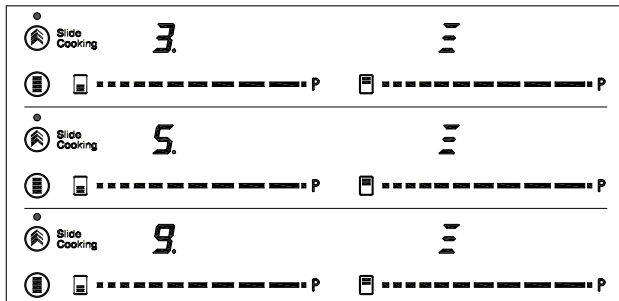

Zum Abschalten dieser Funktion berühren Sie den Schieberegler (2) an der Stelle „0“.

Fläche gelangen. Im heißen Zustand kann es andernfalls zu chemischen Reaktionen mit der Glaskeramik kommen, welche deren Oberfläche beeinträchtigen.

Reinigung und Pflege

Um eine lange Lebensdauer des Kochfeldes zu gewährleisten, lassen Sie es vor der Reinigung abkühlen und verwenden Sie geeignete Reinigungsmittel und Werkzeuge. Dies erleichtert die Reinigung und sorgt dafür, dass sich weniger Schmutz ansammelt. Verwenden Sie niemals aggressive Reinigungsmittel oder Reinigungsmittel, die die Oberfläche verkratzen können sowie Dampfreinigungsgeräte.

Leichte Verschmutzungen können Sie mit einem feuchten Tuch und ein wenig Spülmittel oder lauwarmem Seifenwasser reinigen. Schwere Verschmutzungen oder Fettrückstände sind mit einem speziellen Glaskeramik-Reiniger zu verwenden. Dabei sind die Anweisungen des Herstellers zu befolgen. Eingebraunte Verschmutzungen entfernen Sie mit einem speziellen Glasschaber.

Irisierende Flecken des Kochfeldes entstehen durch Kochgeschirrböden mit eingetrockneten Fettrückständen oder wenn beim Kochvorgang ein Fettfilm zwischen der Glaskeramik-Fläche und dem Kochgeschirr vorhanden ist. Sie können mit einem Nickelschwamm und etwas Wasser bzw. mit einem Glaskeramik-Spezialreiniger entfernt werden. Geschmolzene Kunststoffpartikel, Zucker oder zuckerhaltige Lebensmittel müssen sofort mit einem Schaber von der Glaskeramik entfernt werden, bevor diese abkühlt.

Metallisch schimmernde Verfärbungen werden durch Hin- und Herschieben von Kochgeschirr aus Metall verursacht. Sie können durch gründliche Reinigung mit einem Glaskeramik-Spezialreiniger beseitigt werden. Bei besonders hartnäckigen Flecken muss die Behandlung mehrmals wiederholt werden.

Achtung:



Wenn zwischen dem

Boden des Kochgeschirrs und der Glaskeramik befindliche Substanzen schmelzen, kann es vorkommen, dass das Kochgeschirr an der Glaskeramik haften bleibt. Versuchen Sie in die-se Falle nicht, das Kochgeschirr von der abgekühlten Glaskeramik zu lösen, denn die Glaskeramik könnte dabei brechen.



Treten Sie nicht auf die Glaskeramik und stützen Sie sich nicht auf ihr ab. Wenn die Glaskeramik bricht, besteht Verletzungsgefahr! Benutzen Sie die Glaskeramik nicht als Ablage.

TEKA INDUSTRIAL S.A. behält sich das Recht auf etwaige Änderungen der Bedienungsanleitungen vor, sofern diese Änderungen erforderlich sind oder sich als nützlich erweisen. Die grundlegenden Eigenschaften der TEKA-Geräte sind hiervon nicht betroffen.

Umweltschutz



Das Symbol  auf dem Kochfeld oder seiner Verpackung steht für Sondermüll und weist darauf hin, dass das Kochfeld nicht wie gewöhnlicher Hausabfall entsorgt werden darf. Nach Gebrauchsende ist das Kochfeld dementsprechend dem zuständigen Recyclingpunkt für elektrische und elektronische Geräte zu übergeben. Bitte denken Sie daran, dass Sie mit der Teilnahme an der Sondermüllentsorgung einen wichtigen Beitrag zum Umweltschutz und zur Gesundheitssicherung leisten. Umwelt und Gesundheit werden durch falsches Entsorgen gefährdet. Ausführliche

Informationen zur Entsorgung Ihres TEKA-Kochfeldes erhalten Sie bei Ihrer Stadtverwaltung, beim Service der Müllabfuhr oder bei Ihrem TEKA-Händler.

Die Verpackungsmaterialien sind umweltfreundlich und vollständig recycelbar. Los componentes de plástico se identifican con marcados >PE<, >LD<, >EPS<, etc. Führen Sie die Verpackungsmaterialien

mit den Haushaltsabfällen in den Materialkreislauf zurück.

Erfüllung mit Energieeffizienz des Gerätes:
-Geräte Wurde nach der Norm EN 60350-2 und die erhaltene getestet Wert, in Wh/Kg, ist im Typenschild des Gerätes.

Mit folgenden Hinweisen können Sie beim Kochen immer etwas Energie sparen:

- * Setzen Sie möglichst immer einen passenden Deckel auf den Topf. Kochen ohne Deckel verbraucht deutlich mehr Energie.
- * Benutzen Sie Kochgeschirr mit flachem Boden und einem Bodendurchmesser, der möglichst genau der Größe der Kochzone entspricht. Kochgeschirrhersteller geben gewöhnlich den Öffnungsdurchmesser des Kopfes an. Dieser ist meist etwas größer als der Bodendurchmesser.
- * Wenn Sie mit Wasser kochen, verwenden Sie möglichst kleine Mengen, damit Vitamine und Mineralstoffe von Gemüse so wenig wie möglich ausgewaschen werden. Nutzen Sie eine möglichst niedrige Leistungsstufe. Hohe Leistungsstufen sind oft unnötig, verursachen unnütz Energie.
- * Benutzen Sie kleine Töpfe für kleine Lebensmittelmengen.

Störungsbehebung

Bevor Sie den technischen TEKA-Kundendienst verständigen, überprüfen Sie bitte die aufgetretene Störung anhand der folgenden Schritte.

Das Kochfeld funktioniert nicht: Überprüfen Sie, ob das Netzkabel korrekt angeschlossen ist.

Die Induktionsfelder werden nicht heiß:
Das Gefäß ist ungeeignet (hat keinen ferromagnetischen Boden oder ist zu klein). Prüfen Sie, ob der Boden des Gefäßes magnetisch ist oder verwenden Sie ein größeres Gefäß.

Zu Beginn des Kochvorgangs ist ein Brummen von den Induktionsfeldern zu hören:

Im Fall von Gefäßen, die nicht solide genug sind oder aus mehr als einem Teil bestehen, ist das Brummen eine Folge der direkten Energieübertragung an den Boden des Gefäßes. Das Brummen ist kein Defekt, kann aber, falls es Sie stört, entweder durch Verringern der Leistungsstufe oder aber durch Verwenden eines Gefäßes mit dickerem Boden, bzw. durch Verwenden eines einteiligen Gefäßes vermieden werden.

der Touch-Oberfläche, reinigen und trocknen Sie die Stelle, bis die Meldung wieder verschwindet.

Die Touch-Control-Bedienung schaltet sich nicht ein bzw. lässt sich im eingeschalteten Zustand nicht bedienen: Es wurde keine Kochzone ausgewählt. Wählen Sie immer erst eine Kochzone an, bevor Sie sie einstellen.

Die Tasten und/oder Ihre Finger sind feucht. Achten Sie stets darauf, dass die Oberfläche der Touch-Control-Bedienung und/oder Ihre Finger sauber und trocken sind. Die Verriegelung ist aktiviert. Deaktivieren Sie die Verriegelung.

Während des Kochvorgangs ist ein Luftgeräusch zu hören, das auch nach Abschalten des Herdes nicht verschwindet:

Die Induktionsfelder verfügen über einen eingebauten Lüfter, der die Elektronik kühlt. Dieser geht nur in Betrieb, wenn die Temperatur der Elektronik zu hoch ist, und schaltet sich ab, sobald die Temperatur sinkt, unabhängig davon, ob der Herd in Betrieb ist oder nicht.



Das Symbol  erscheint auf der Kochstufenanzeige einer Kochzone:

Das Induktionssystem hat kein Gefäß auf der Kochzone erkannt oder das Gefäß ist nicht kompatibel.

Eine Kochzone schaltet sich aus und die Meldung C81 oder C82 erscheint auf den Anzeigen: Übermäßig hohe Temperatur auf der Elektronik oder der Glaskeramik. Entfernen Sie das Gefäß, damit die Glaskeramik abkühlt.

Das Gerät schaltet sich ab, die Meldung C90 erscheint in der Leistungsanzeige (3):

Die Elektronik erkennt, dass der Ein/Aus-Sensor (1) verdeckt ist und verhindert das Einschalten des Kochfeldes. Entfernen Sie den störenden Gegenstand oder Flüssigkeiten von

Avertissements sur la sécurité :

⚠ Attention. En cas de rupture ou de fissure de la vitre céramique, la plaque de cuisson devra être immédiatement déconnectée de la prise de courant pour éviter d'éventuels chocs électriques.

⚠ Cet appareil n'a pas été conçu pour fonctionner avec un minuteur extérieur (non inclus dans l'appareil), ni sous un système de contrôle à distance.

⚠ Cet appareil ne doit pas être nettoyé avec un nettoyeur à vapeur.

⚠ Attention. L'appareil et ses parties accessibles peuvent chauffer pendant leur fonctionnement. Évitez de toucher les éléments chauffants. Les enfants de moins de 8 ans doivent rester éloignés de la plaque, sauf s'ils sont sous contrôle permanent d'un adulte.

⚠ Cet appareil peut être utilisé par des enfants de huit ans et plus, par

des personnes handicapées physiques, sensorielles ou mentales, ou inexpérimentées et novices, SEULEMENT sous un contrôle, ou bien si les informations appropriées leur ont été données concernant l'utilisation de l'appareil et si elles ont assimilé les dangers que son utilisation suppose. Le nettoyage et l'entretien relevant de l'utilisateur ne doivent pas être effectués par des enfants sans contrôle.

⚠ Les enfants ne doivent pas jouer avec l'appareil.

⚠ Attention. Il est dangereux de cuisiner à base de graisse ou d'huile sans être présent, dans la mesure où celles-ci peuvent s'enflammer. N'essayez JAMAIS d'éteindre un feu avec de l'eau ! Le cas échéant, déconnecter l'appareil et couvrir les flammes avec un couvercle, une assiette ou une couverture.

⚠ Ne ranger aucun objet sur les zones de cuisson de la plaque. Veillez à éviter les éventuels risques d'incendie.

⚠ Le générateur à induction est conforme aux normes européennes en vigueur. Cependant, nous recommandons aux personnes équipées d'un appareil cardiaque de type stimulateur cardiovasculaire de consulter leur médecin ou bien, en cas de doute, de s'abstenir d'utiliser les zones à induction.

⚠ Ne pas placer sur la surface de la plaque de cuisson d'objets métalliques comme des couteaux, des fourchettes, des cuillères ou des couvercles, car ils peuvent chauffer.

⚠ Après utilisation, éteignez toujours la plaque de cuisson, ne vous contentez pas de retirer le récipient. Dans le cas contraire, vous pourriez provoquer la mise en route de la plaque par

exemple en plaçant par inadvertance un autre récipient dessus alors qu'elle se trouve en période de détection d'un récipient. Vous éviterez ainsi des accidents !

⚠ Si le câble flexible d'alimentation est endommagé, il doit être remplacé par le fabricant, son service après-vente ou des personnes qualifiées afin d'éviter des risques.

⚠ ATTENTION: Utilisez uniquement des protecteurs pour la plaque de cuisson conçus par le fabricant de l'appareil de cuisson ou indiquée par le fabricant dans la notice d'utilisation comme appropriée ou protecteurs de la table de cuisson incorporés dans l'appareil. L'utilisation de protecteurs inadéquats peut causer des accidents.

⚠ Il est nécessaire de permettre la déconnexion de l'appareil après son installation. Des moyens de déconnexion doivent être intégrés à l'installa-

tion fixe selon les règles d'installation.

Installation

Emplacement avec tiroir à couverts

Si vous souhaitez profiter d'un meuble ou d'un tiroir à couverts endessous de la plaque de cuisson, vous devrez placer une planche de séparation entre les deux. Vous éviterez ainsi les contacts fortuits avec la superficie chaude de l'armature de l'appareil.

La planche devra être placée à une distance de 18 mm endessous de la partie inférieure de la plaque.

Branchement électrique

Avant de connecter la plaque de cuisson au réseau électrique, veuillez vérifier que sa tension (le voltage) et sa fréquence correspondent à celles indiquées sur la plaque d'identification de la plaque de cuisson située dans sa partie inférieure, ainsi que sur la Garantie ou bien, le cas échéant, sur la fiche de

données techniques que vous devez conserver avec ce manuel pendant toute la durée de vie de l'appareil.

Faites en sorte que le câble d'entrée ne reste pas en contact, aussi bien avec l'armature de la plaque qu'avec celle du four, si celui-ci est installé dans le même meuble.

Attention !

⚠ Le branchement électrique devra être effectué avec une prise de terre idoine, respectant les normes en vigueur, dans le cas contraire, la plaque peut ne pas fonctionner correctement.

⚠ Des surtensions anormalement élevées peuvent provoquer une panne ou endommager le système de contrôle (comme pour tout appareil électrique).

⚠ Nous conseillons de ne pas utiliser la plaque à induction pendant le fonctionnement du nettoyage des fours à pyrolyse à cause des hautes températures que ces appareils atteignent.

⚠ Toute manipulation ou réparation de l'appareil, y inclus le remplacement du câble flexible

Fig.2a (5 FILS)

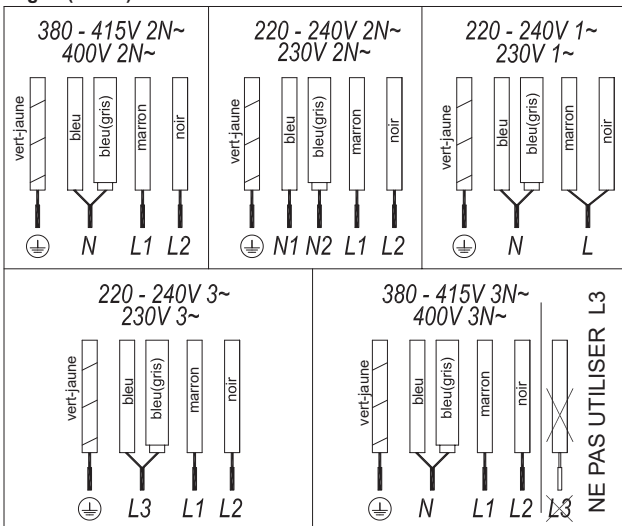
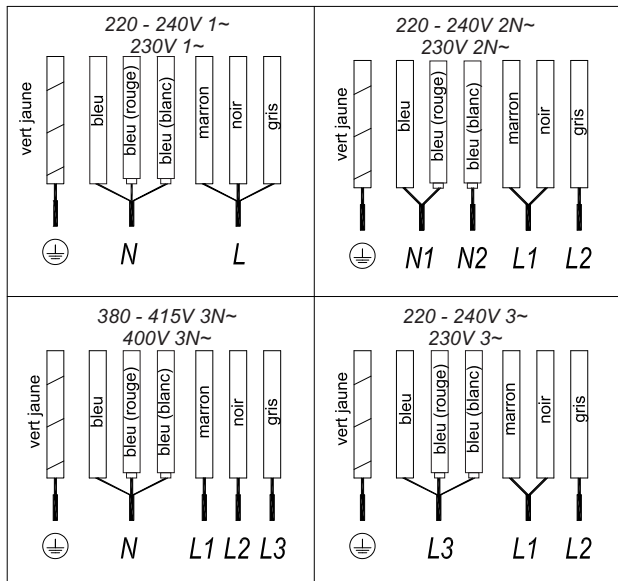

Fig.2b (7 FILS)



d'alimentation, devra être effectuée par le service technique officiel de TEKA.

chaleur est transmise directement à la casserole.

⚠ Avant de débrancher l'appareil du réseau électrique, il convient d'éteindre l'interrupteur général et d'attendre environ 23 secondes avant de débrancher l'appareil du réseau électrique. Ce laps de temps est indispensable pour décharger entièrement le circuit électronique et éviter ainsi une décharge électrique à travers les bornes du câble d'alimentation de l'appareil.

- Cela présente de nombreux avantages :
- Économie de temps.
 - Économie d'énergie.
 - Facile à nettoyer car même si les aliments entrent en contact avec la plaque de verre, ils ne brûlent pas facilement.
 - Amélioration du contrôle de l'énergie. L'énergie est transférée à la casserole dès que les commandes de puissance sont enfoncées. De plus, l'alimentation électrique s'arrête dès que la casserole est retirée de la zone de cuisson. Il n'est pas nécessaire de couper l'alimentation au préalable.

📖 Veuillez conserver le Certificat de Garantie ou, le cas échéant, la feuille des caractéristiques techniques jointe au Manuel d'instructions pendant toute la durée de vie de l'appareil. Elle comporte des caractéristiques techniques importantes sur celui-ci.

Casseroles

Seules les casseroles ferromagnétiques peuvent être utilisées avec une plaque à induction. Il en existe plusieurs types :

- des casseroles en fonte, en acier émaillé et en acier inoxydable spécialement conçues pour une utilisation avec des plaques à induction.

Nous ne recommandons pas l'utilisation de plaques de diffusion ni de matériaux tels que l'acier fin, l'aluminium, le verre, le cuivre ou l'argile.

Chaque zone de cuisson détecte la casserole en un laps de temps minimum. Cela dépend du matériau et du diamètre de la base ferromagnétique de la casserole. Il est donc essentiel d'utiliser la zone de cuisson qui correspond le mieux au diamètre du fond de la casserole que vous souhaitez utiliser.

Si la casserole n'est pas détectée sur la zone de cuisson sélectionnée, essayez d'utiliser la plus petite zone suivante. Lorsque la zone Flex est utilisée comme une seule zone de cuisson, des casseroles plus grandes adaptées à ce type de zone peuvent être utilisées (voir la fig. 3).

Fig. 3



Certaines casseroles sans fond ferromagnétique complet sont vendues comme étant adaptées aux plaques à induction (voir la fig.4). Seule la base ferromagnétique de ces casseroles est chauffée. Par conséquent, la chaleur n'est pas répartie uniformément sur la base de la casserole. Par conséquent, la partie non ferromagnétique du fond de la casserole n'atteint pas la bonne température de cuisson.

Fig. 4



D'autres casseroles, avec des inserts en aluminium dans la base ont une plus petite surface de matériau ferromagnétique (voir la fig.5). Dans ce cas, la plaque à induction peut difficilement détecter la casserole et il se peut même qu'elle ne la détecte pas du tout. De plus, la puissance fournie peut être plus faible, par conséquent, la casserole ne chauffera pas correctement.

À propos des plaques à induction

Avantages
Grâce à une plaque à induction, la

Fig. 5



Influence de la base des casseroles

Le type de base de la casserole peut affecter l'uniformité et les résultats de la cuisson. Les casseroles ayant une base « sandwich » en acier inoxydable sont conçues avec des matériaux qui aident à la distribution et à la diffusion uniformes de la chaleur, ce qui permet de faire des économies de temps et d'énergie

Le fond de la casserole doit être complètement plat, assurant ainsi une alimentation électrique uniforme (voir fig.6).

Fig. 6

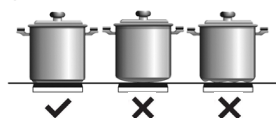

Ne jamais chauffer des casseroles vides ou utiliser des casseroles à fond mince, car elles pourraient chauffer rapidement sans laisser le temps à la fonction de déconnexion automatique de la cuisinière de se mettre en marche.



RECOMMANDATIONS IMPORTANTES :

Utilisez des récipients dont le diamètre de la base est identique à celui de la zone de cuisson.

Dans les zones de cuisson les plus proches du tableau de commande, maintenez toujours les récipients à l'intérieur des repères de cuisson mentionnés sur la surface vitrée et utilisez des récipients de diamètre égal ou inférieur à ceux-ci. Cela permettra d'éviter la surchauffe de la zone de commande.

Utilisez les zones de cuisson arrière pour une utilisation optimale de l'appareil. Cela permettra d'éviter la surchauffe du panneau de commande.

Évitez que les récipients ne franchissent la zone du panneau de commande, surtout pendant la cuisson.

Utilisation et entretien

Instructions d'utilisation du panneau de commande tactile

ÉLÉMENTS DE MANIPULATION (fig. 1)

- ① Capteur général Marche/Arrêt.
- ② Curseur de glissement pour contrôler la puissance.
- ③ Voyant de chaleur résiduelle et/ou de puissance*.
- ④ Point décimal du voyant de chaleur résiduelle et/ou de puissance.
- ⑤ Accès direct à la fonction « Puissance ».
- ⑥ Capteur d'activation pour les fonctions « Blocage » ou « Stop&go ».
- ⑦ Voyant lumineux pilote fonction « Blocage » activée*.
- ⑧ Capteur d'activation de la connexion Wi-Fi.
- ⑨ Voyant de la connexion « Wi-Fi » activé*.
- ⑩ Capteur « Moins » pour la minuterie.
- ⑪ Capteur « Plus » pour la minuterie.
- ⑫ Voyant de minuterie.
- ⑬ Point décimal de la minuterie.*
- ⑭ Capteur pour l'activation des fonctions « Flex Zone » et « Full Flex ».
- ⑮ Capteur d'activation pour la fonction « Zone Flex II ».
- ⑯ Capteur d'activation pour la fonction « Chef ».
- ⑰ Voyant lumineux pilote fonction « Keep Warm » activée*.
- ⑱ Voyant lumineux pilote fonction « Melting » activée*.
- ⑲ Voyant lumineux pilote fonction « Simmering » activée*.
- ⑳ Voyant lumineux pilote fonction « Quick Boiling » activée*.
- ㉑ Voyant lumineux pilote fonction « Grilling » activée*.
- ㉒ Voyant lumineux pilote fonction

« Pan Frying » activée*.

㉓ Voyant lumineux pilote fonction « Deep Frying » activée*.

㉔ Voyant lumineux pilote fonction « Poaching » activée*.

㉕ Voyant lumineux pilote fonction « Confit » activée*.

㉖ Voyant lumineux pilote fonction « Rice Cooking » activée*.

㉗ Capteur d'activation pour la fonction « Slide Cooking ». (selon le modèle)

㉘ Voyant lumineux pilote fonction « Slide Cooking » activée*. (selon le modèle)

*Visible uniquement lors de l'utilisation de l'appareil.

Manipulez l'appareil à l'aide des touches tactiles. Vous n'avez pas besoin d'utiliser trop de force lorsque vous appuyez sur les touches. Touchez-les simplement avec le bout de votre doigt pour activer la fonction souhaitée.

Chaque pression est confirmée par un signal sonore.

Utilisez la barre de défilement (2) pour régler les niveaux de puissance (0 à 9) en y glissant votre doigt. En glissant vers la droite ou vers la gauche, vous augmentez ou diminuez respectivement la valeur.

Par ailleurs, vous pouvez directement sélectionner un niveau de puissance en posant votre doigt sur le point souhaité de la barre de défilement (2)





Pour sélectionner une plaque sur ces modèles, touchez directement la barre de défilement (2).

MISE EN MARCHÉ DE L'APPAREIL

1 Appuyez sur la touche tactile de mise en marche ① (1) pendant au moins une seconde. Le panneau de commande tactile est activé, un signal sonore retentit et les indicateurs (3) s'allument en affichant le symbole « - ». Si une zone de cuisson est chaude, les symboles H et « - » clignotent sur l'indicateur concerné.

Si vous n'effectuez aucune opération dans les 10 prochaines secondes, le panneau de commande tactile s'éteint automatiquement.

Lorsque le panneau de commande tactile est activé, vous pouvez le désactiver à tout moment en appuyant sur le bouton tactile  (1), même lorsqu'il est verrouillé (fonction de verrouillage activée). La touche tactile  (1) a toujours la priorité lors de la désactivation du panneau de commande tactile.

ACTIVATION DES PLAQUES

Une fois le panneau de commande tactile activé à l'aide de la touche tactile  (1), vous pouvez mettre en marche une plaque en respectant les étapes suivantes :

- 1 Glissez votre doigt ou appuyez sur un niveau de la barre de défilement (2). La zone de cuisson est sélectionnée et le niveau de puissance réglé simultanément entre 0 et 9. Le niveau de puissance s'affiche sur l'indicateur correspondant et son point décimal (4) reste allumé pendant 10 secondes.
- 2 Utilisez la barre de défilement (2) pour choisir un nouveau niveau de cuisson entre 0 et 9.

Aussi longtemps que la plaque est activée, en d'autres termes, lorsque le point décimal (4) est allumé, vous pouvez modifier son niveau de puissance.

MISE HORS TENSION D'UNE PLAQUE

À l'aide de la barre de défilement (2), réglez le niveau de puissance à 0. La plaque chauffante s'éteint.

Lorsqu'une plaque chauffante est à l'arrêt, le symbole H apparaît sur son indicateur de puissance (3), si la surface en verre de la zone de cuisson concernée est chaude et il y a un risque d'incendie. Lorsque la température chute, l'indicateur (3) s'éteint (si la plaque de cuisson est à l'arrêt), ou dans le cas contraire, le symbole « - » s'affiche si la plaque de cuisson est toujours en marche.

MISE HORS TENSION DES PLAQUES

Vous pouvez arrêter simultanément toutes les plaques en utilisant la touche tactile Marche/Arrêt  (1). Tous les indicateurs des plaques (3) s'éteignent. Si la zone de cuisson désactivée est chaude, son indicateur affiche le symbole H.

Fonctions de CONNECTIVITÉ

Ce modèle de table de cuisson dispose d'une connexion Wi-Fi autorisant certaines actions à distance depuis l'application Teka Home.

Le nouveau système Teka Home permet d'avoir accès à ses appareils compatibles grâce à l'application disponible pour Android et iOS. Teka Home est disponible dans Google Play et App Store, et vous pouvez y effectuer des recherches ou y accéder directement en numérisant les codes QR que nous incluons ci-dessous :



Une fois que vous avez téléchargé l'application et avant le début de tout processus, vous devrez créer un compte utilisateur. Pour ce faire, ouvrez l'application Teka Home et appuyez sur le bouton d'entrée qui s'affiche à l'écran. Teka facilite la création du

compte en autorisant la liaison avec Google ou Facebook, ou en générant un compte avec un e-mail et un mot de passe. Pour ce faire, cliquez sur « S'inscrire maintenant » sous le bouton de connexion et suivez les instructions pour créer un compte. À la fin du processus, vous pourrez vous connecter à l'application et avoir accès à l'écran d'accueil.

Attention !

Les produits connectés de Teka Home fonctionnent dans la bande Wi-Fi de 2,4 GHz sous la norme 802,11 b/g/n. Assurez-vous qu'il est actif sur votre routeur.

CONFIGURATION DE LA CONNEXION

Accédez à l'application Teka Home grâce à votre compte utilisateur et cliquez sur l'icône « + » dans la zone inférieure droite. Suivez les étapes indiquées et consultez la page d'aide disponible en cas de doute. La table de cuisson étant allumée, appuyez et maintenez enfoncé le bouton  (8) pendant 5 secondes lorsque l'application vous le demande. Vous verrez une animation sur l'écran (12) et pendant les 5 minutes suivantes, la table de cuisson sera prête à recevoir les paramètres de configuration nécessaires de l'application.

ACTIVATION/DÉSACTIVATION DU WI-FI

Une fois la connexion configurée à la maison, la table de cuisson peut être connectée ou déconnectée à volonté en appuyant sur le bouton Wi-Fi  (8). L'opération est confirmée par un bip et pendant le processus d'activation et de connexion, la LED (9) associée au bouton Wi-Fi clignote. Lorsque la table de cuisson est éteinte, la connexion Wi-Fi s'arrête après quelques secondes et revient automatiquement à son état précédent lorsqu'elle est à nouveau allumée. Pendant ce processus de reconnexion, vous verrez la LED (9) clignoter jusqu'à ce qu'elle soit enfin fixée.

ÉTAT DE LA CONNEXION

La LED (9) du bouton Wi-Fi vous

Tableau 1 : Liste complète des erreurs possibles associées à Teka Home

ERREURS	DESCRIPTION	SOLUTION POSSIBLE
1.	Défaillance du système de gestion des communications	Réessayez l'opération dans quelques minutes. Si le problème persiste, essayez de redémarrer l'appareil en le mettant hors tension pendant quelques secondes et réessayez.
2.	Le mot de passe du réseau Wi-Fi saisi est incorrect	Redémarrez le processus de configuration en appuyant sur le bouton Wi-Fi pendant 5 secondes et terminez le processus depuis l'application. Assurez-vous que le mot de passe est correct et n'oubliez pas qu'il est sensible à la casse.
3.	Plusieurs appareils connectés à votre réseau Wi-Fi	Déconnectez certains des appareils connectés à votre réseau Wi-Fi. Si le problème persiste, redémarrez votre routeur. Si le problème n'est pas résolu, contactez votre fournisseur de services Internet.
4.	Réseau Wi-Fi non détecté	Vérifiez que votre table de cuisson se trouve à moins de sept mètres de votre routeur domestique et qu'aucun obstacle majeur qui pourrait dégrader la qualité du signal du signal n'est observé. Si vos informations d'identification réseau ont changé, il est nécessaire de configurer l'appareil à nouveau en appuyant sur le bouton Wi-Fi pendant 5 secondes et en terminant le processus depuis de l'application avec l'option « Reconnecter ».
5 ; 6 ; 7	Les erreurs dans le processus de configuration de votre table de cuisson connectée	Redémarrez le processus de configuration en appuyant sur le bouton Wi-Fi pendant 5 secondes et en terminant le processus depuis l'application.
8.	Configuration Wi-Fi introuvable sur la table de cuisson	La table de cuisson n'a pas de réglages pour la connexion à son réseau Wi-Fi. Appuyez sur le bouton Wi-Fi et maintenez-le enfoncé pendant 5 secondes pour commencer la configuration et terminer le processus depuis l'application.
9.	Erreur d'enregistrement de l'appareil dans le cloud	Réessayez l'opération dans quelques minutes. Si le problème persiste, essayez de redémarrer l'appareil en le mettant hors tension pendant quelques secondes, puis effectuez la configuration à nouveau. Contactez la SAT si les instructions ci-dessus ne résolvent pas le problème.
B	Erreur matérielle de communication	Réessayez l'opération dans quelques minutes. Si le problème persiste, essayez de redémarrer l'appareil en le mettant hors tension pendant quelques secondes, puis effectuez la configuration à nouveau. Contactez la SAT si les instructions ci-dessus ne résolvent pas le problème.
A ; C	Erreur de communication	Vérifiez qu'un autre appareil de votre réseau Wi-Fi est connecté à Internet. Si l'autre appareil ne fonctionne pas, redémarrez votre routeur ou contactez votre fournisseur d'accès Internet. Si l'autre appareil fonctionne, essayez de redémarrer la table de cuisson en la mettant hors tension pendant quelques secondes, puis effectuez à nouveau la configuration.
D	Déconnexion soudaine de votre réseau Wi-Fi	Redémarrez votre routeur. Si le problème persiste, contactez votre fournisseur d'accès Internet.

informe à tout moment sur l'état de la connexion. Elle reste allumée si la connexion a été établie avec succès et s'éteint lorsque la table de cuisson n'est pas connectée. En cas d'erreur, un clignotement rapide accompagné d'un code d'erreur s'affichera à l'écran (12).

GESTION D'ERREURS

En cas de problème lié à la connexion Wi-Fi, un code d'erreur s'affiche à l'écran (12) sous le format « EX », où X est une valeur dont la description figure dans le tableau 1. En appuyant sur le bouton Wi-Fi en présence d'une erreur, vous supprimez l'information de l'écran.

CONTRÔLE DE LA TABLE DE CUISSON

En raison des règles de sécurité en vigueur, il n'est pas possible de cuisiner à distance (non-présentiel) en utilisant l'application Teka Home. Un affichage détaillé montrant l'état actuel de la table de cuisson est intégré l'application. En outre, l'accès à la configuration de certains de ses paramètres généraux est simplifié.

L'état peut être contrôlé à distance depuis l'application, ce qui permet de visualiser tous les paramètres qui définissent son état, tel que la puissance de cuisson ou la fonction « CHEF » activée, les minuteriers ou la configuration FLEX.

En cliquant sur chaque zone de cuisson depuis l'application, vous pouvez obtenir des informations supplémentaires si vous utilisez une fonction spéciale.

RÉGLAGE DE LA LIMITE MAXIMALE DE PUISSANCE

La puissance totale maximale consommée par la table de cuisson peut être limitée depuis de l'application.

Pour ce faire, allez à l'écran de contrôle de votre table de cuisson. Cliquez sur l'icône dans le coin supérieur droit . Cliquez ensuite sur Réglages et sélectionnez la valeur de la puissance maximale souhaitée. Appliquez les modifications et confirmez en cliquant sur l'un des curseurs de la table de cuisson lorsque vous voyez l'écran clignoter.

RÉGLAGES DU BIP

Le bip qui accompagne chaque action peut être activé ou désactivé depuis l'application (pas applicable à toutes les fonctions).

Pour ce faire, allez à l'écran de contrôle de votre table de cuisson. Cliquez sur l'icône dans le coin supérieur droit . Cliquez ensuite sur Configuration et activez la fonction de l'avertisseur sonore. Appliquez les modifications et confirmez en cliquant sur l'un des curseurs de la table de cuisson lorsque vous voyez l'écran clignoter.

HOTTE - AUTOMATISATION TABLE DE LA CUISSON

Si vous disposez également d'une hotte dotée de la connexion Teka, vous pouvez synchroniser le fonctionnement des deux grâce à l'application Teka Home, ce qui permet d'automatiser la puissance d'extraction en fonction de l'état de votre table de cuisson. Pour ce faire, entrez dans l'application Teka Home, vérifiez que votre hotte et votre table de cuisson sont accessibles, accédez à l'écran de contrôle de l'une d'entre elles et activez cette fonctionnalité qui s'affiche au bas de l'écran.

Même si vous activez ce mode automatique, vous aurez toujours la possibilité de faire fonctionner la hotte

manuellement, en étant capable de modifier son fonctionnement depuis le panneau de commande à tout moment.

Détecteur de casserole



Assurez-vous que le fond du récipient couvre bien un ou plusieurs des repères (+) sur la surface de la table de cuisson (voir fig. 9 et tableau 2).

Les zones de cuisson à induction disposent d'un détecteur de casserole intégré. Ainsi, la plaque cesse de fonctionner en cas d'absence de casserole ou si la casserole utilisée est inappropriée.

L'indicateur de puissance (3) affiche un symbole  pour indiquer une « absence de casserole » si, lors de l'utilisation de la zone de cuisson, l'appareil ne détecte aucune casserole ou la casserole est inappropriée.

Si vous enlevez une casserole d'une zone en cours d'utilisation, la plaque s'arrête automatiquement et le message « absence de casserole » s'affiche. Lorsque vous remplacez la casserole sur la zone de cuisson, la plaque se remet à fonctionner au niveau de puissance sélectionné précédemment.

Le temps de détection de la présence d'une poêle ou une casserole est de

Tableau 2

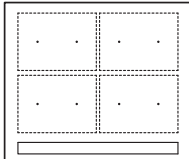
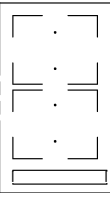
DIAMÈTRE MINIMUM DU FOND DU RÉCIPIENT POUR TOUTES LES ZONES DE CUISSON			
	Centré sur un point	Deux points couverts	4 points verticaux couverts
	8 cm	22 cm	24 cm
 (selon le modèle)	-	15 cm	-

30 secondes. Si vous ne posez pas de casserole durant cette période, ou si la casserole est inappropriée, la zone de cuisson cesse de fonctionner.

⚠ Une fois la cuisson terminée, désactivez la zone de cuisson à l'aide du panneau de commande tactile. Un fonctionnement non désiré pourrait survenir si une poêle ou une casserole est accidentellement placée sur la zone de cuisson pendant les 30 secondes. Évitez tous risques !

Fig.7

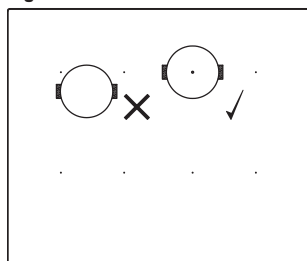

Fonction « Block » (Verrouillage)

Grâce à la fonction « Block » (Verrouillage), vous pouvez verrouiller toutes les touches tactiles, excepté la touche tactile Marche/Arrêt (1), pour éviter tout dysfonctionnement. Cette fonction peut servir pour la sécurité enfants.

Pour l'activer, appuyez sur la touche tactile (6) pendant au moins une seconde. Lorsque vous l'avez fait, le voyant (7) s'allume pour indiquer que le panneau de commande est verrouillé. Pour désactiver cette fonction, appuyez simplement à nouveau sur la touche tactile (6).

Si vous utilisez la touche tactile Marche/Arrêt (1) pour arrêter l'appareil lorsque la fonction de verrouillage est activée, vous ne pourrez pas le remettre en marche sans le déverrouiller.

Désactivation du signal sonore

Durant l'utilisation de la plaque, une

pression simultanée sur la touche tactile (11) et la touche tactile de verrouillage (6) pendant trois secondes désactive le signal sonore qui accompagne chaque opération. L'indicateur de temps (12) affiche « OF ».

Cette désactivation ne s'applique pas à toutes les fonctions ; le signal sonore de la touche Marche/Arrêt, de l'arrêt du minuteur, ou du verrouillage / déverrouillage des touches tactiles par exemple est toujours activé.

Pour réactiver tous les signaux sonores qui accompagnent les opérations, appuyez à nouveau simultanément sur la touche tactile (11) et la touche tactile de verrouillage (6) pendant trois secondes. L'indicateur de temps (12) affiche « On ».

Fonction « Stop&Go » (Arrêt et Démarrage)

Cette fonction suspend le processus de cuisson. La minuterie s'arrête également à l'activation de cette fonction.

Activation de la fonction d'arrêt.

Touchez le capteur Stop&Go (6). Les indicateurs de puissance affichent le symbole **||** pour indiquer que la cuisson est mise en pause.

Désactivation de la fonction d'arrêt.

Touchez à nouveau le capteur Stop&Go (6). La cuisson recommence aux mêmes réglages d'alimentation et de minuterie que ceux choisis avant la pause.

Fonction Power

Cette fonction fournit de la puissance « supplémentaire » à la plaque, au-delà de la valeur nominale. Ladite puissance est fonction de la taille de la plaque, avec la possibilité d'atteindre la valeur maximale autorisée par le générateur.

1 Faites glisser votre doigt au-dessus de la barre de défilement (2) jusqu'à ce que l'indicateur de puissance (3)

affiche « 9 » et maintenez le doigt appuyé pendant une seconde, ou appuyez directement sur « P » et maintenez la pression durant une seconde.

2 L'indicateur de niveau de puissance (3) affiche le symbole P, la plaque commence à fournir une puissance supplémentaire.

La fonction Puissance a une durée maximum spécifiée dans le tableau 2. Après ce délai, le niveau de puissance est réglé automatiquement sur 9. Un signal sonore retentit.

Vous pouvez désactiver la fonction Puissance avant la fin de son délai de fonctionnement soit en appuyant sur la barre de « défilement », modifiant ainsi son niveau de puissance, soit en répétant l'étape 3.

Fonction Timer (horloge de compte à rebours)

Cette fonction facilite la cuisson étant donné que votre présence n'est pas nécessaire : Vous pouvez régler la minuterie pour une plaque, et elle s'arrêtera à l'expiration du délai défini.

Pour ces modèles, vous pouvez programmer simultanément pour chaque plaque des durées comprises entre 1 et 99 minutes.

Réglage de la minuterie sur une plaque.

Une fois que le niveau de puissance est réglé sur la zone souhaitée, et lorsque le point décimal de celle-ci demeure activé, elle pourra être programmée.

Pour ce faire :

1 Appuyez sur la touche tactile (10) ou (11). L'indicateur de minuterie (12) affiche « 00 » et l'indicateur de zone correspondant (3) affiche le symbole **L** qui clignote alternativement avec son niveau de puissance actuel.

2 Tout juste après, définissez un temps de cuisson compris entre 1 et 99 minutes, à l'aide des touches tactiles (10) ou (11). Pour la

première plaque, la valeur débute à 60, tandis que pour la seconde elle débute à 01. En appuyant longuement sur les touches tactiles \ominus (10) ou \oplus (11), la valeur retourne à 00. Lorsqu'il ne reste plus qu'une minute, l'horloge effectue le décompte en secondes.

- 3 Lorsque l'indicateur de minuterie (12) arrête de clignoter, il commence à effectuer le décompte automatiquement. L'indicateur (3) de la plaque programmée affiche alternativement le niveau de puissance sélectionné et le symbole **L**.

À la fin du temps de cuisson sélectionné, la zone de chauffage programmée s'arrête et l'horloge émet une série de signaux sonores durant plusieurs secondes. Pour arrêter le signal sonore, appuyez sur n'importe quelle touche tactile. L'indicateur de minuterie (12) affiche « 00 » qui clignotent à côté du point décimal (4) de la zone sélectionnée. Si la zone de chauffage éteinte est chaude, son indicateur de puissance (3) affiche alternativement le symbole H et un « - ».

Si vous souhaitez programmer une autre plaque au même moment, répétez les étapes 1 à 3.

Si une ou plusieurs zones sont déjà programmées, l'indicateur de minuterie (12) affiche par défaut le temps restant le plus court et le plus proche de la fin, et un « t » sur la zone concernée. Le temps restant des zones programmées est affiché sur les indicateurs de zone correspondants et le point décimal clignote. Lorsque vous appuyez sur la barre de « défilement » d'une autre zone, la minuterie affiche le temps restant de cette zone durant quelques secondes, son indicateur affiche son niveau de puissance et le « t » alternativement.

Changement de la durée programmée.

Pour modifier la durée programmée, vous devez appuyer sur la barre de « défilement » (2) de la zone programmée. Vous pourrez ensuite lire et modifier la durée.

Grâce aux touches tactiles \ominus (10) et \oplus (11), vous pouvez modifier la durée programmée.

Déconnexion de l'horloge

Si vous souhaitez arrêter l'horloge avant la fin de la durée programmée, vous pouvez le faire à tout moment en réglant simplement sa valeur sur « - ».

- 1 Sélectionnez la plaque souhaitée.
- 2 Réglez la valeur de l'horloge sur « 00 » à l'aide de la touche tactile \ominus (10). L'horloge est arrêtée. Vous pouvez également l'arrêter plus rapidement en appuyant sur les touches tactiles \ominus (10) et \oplus (11) au même moment.

Fonction Power Management

Ce modèle est équipé d'une fonction de limitation de puissance (gestion de l'alimentation). Cette fonction permet à l'utilisateur de régler les différentes valeurs de la puissance totale générée par la plaque de cuisson. Pour ce faire, durant la première minute suivant le branchement de la plaque de cuisson à l'alimentation électrique, vous pouvez accéder au menu de limitation de puissance.

- 1 Appuyez sur la touche tactile \oplus (11) durant trois secondes. Les lettres « PL » s'affichent sur l'indicateur de minuterie (12).
- 2 Appuyez sur la touche tactile de verrouillage U (6). Les différentes valeurs de puissance auxquelles la plaque de cuisson peut être limitée s'affichent et peuvent être modifiées à l'aide des touches tactiles \oplus (11) et \ominus (10).
- 3 Une fois la valeur sélectionnée, appuyez à nouveau sur la touche tactile U (6). La plaque de cuisson se limitera à la valeur de puissance sélectionnée.

Si vous souhaitez modifier à nouveau la valeur, vous devez débrancher la plaque et la rebrancher quelques secondes

plus tard. De cette manière, vous pourrez accéder à nouveau au menu de limitation de puissance.

Chaque fois que vous modifiez le niveau de puissance de la plaque, le limiteur de puissance calcule la puissance totale générée par la plaque. Si vous avez atteint la limite de puissance totale, vous ne pourrez plus augmenter le niveau de puissance de la plaque à l'aide du panneau de commande tactile. La plaque émettra un signal sonore et l'indicateur de puissance (3) clignotera au niveau maximum. Si vous souhaitez dépasser la valeur, vous devez réduire la puissance des autres plaques. Parfois, il ne suffira pas de réduire d'un cran le niveau d'une plaque vu que cela dépend de la puissance de chaque plaque et le niveau de réglage de chacune d'elles. Il est possible que pour augmenter le niveau d'une plaque chauffante, il faille baisser celui de plusieurs petites plaques.

Si vous utilisez l'allumage rapide avec la fonction de puissance au maximum et que ladite valeur est supérieure à la valeur limite, la plaque est réglée sur le niveau le plus élevé. La plaque émet un signal sonore et ladite valeur de puissance clignote deux fois sur l'indicateur(3).

Fonctions spéciales : CHEF

Ces fonctions ont des niveaux de puissance pré-alloués pour faciliter la cuisson et obtenir d'excellents résultats car la température de la casserole est contrôlée en continu par des capteurs. Lorsque la température désirée de la fonction est atteinte, elle est automatiquement maintenue sans qu'il soit nécessaire de modifier le niveau de la puissance.

Les fonctions Chef fonctionnent parfaitement lorsque la zone ferromagnétique des casseroles est identique à la zone de cuisson. De plus, pour les fonctions à haute température (au-dessus de 100 °C), les casseroles doivent avoir une base plate et uniforme (de préférence de type « sandwich ») comme illustré à la figure 8.

Fig. 8



Il est important que la casserole et la zone de cuisson ne soient pas chaudes au début du processus afin d'assurer le bon fonctionnement de ces fonctions.

De plus amples informations sur les casseroles appropriées (casserolles, poêles à frire, grils, etc.) sont disponibles sur la page Web de Teka.

! Ces fonctions exigent que le fond du récipient utilisé couvre les deux (+) de la zone de cuisson ; (voir fig. 9).

Fig. 9

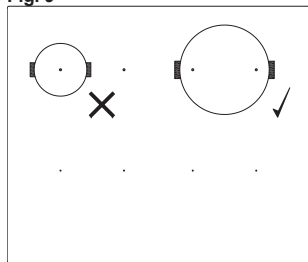

La commande tactile est dotée de fonctions spéciales qui permettent à l'utilisateur de cuisiner à l'aide du capteur CHEF (16).

Pour activer une fonction spéciale sur une zone :

- Sélectionnez-la d'abord. Ensuite, le point décimal (4) s'active sur le voyant d'alimentation (3).
- Puis cliquez sur le capteur CHEF (16). À l'aide de plusieurs pressions successives, parcourez toutes les fonctions CHEF disponibles dans chaque zone une par une. Les led correspondantes (17), (18), (19), (20), (21), (22), (23) et (26) indiquent les fonctions activées.

Vous pouvez annuler une fonction spéciale activée à tout moment en appuyant sur le curseur de capteur « slider » (2) en position « 0 ».

FONCTION KEEP WARM

fonction spéciale.

Cette fonction définit un contrôle automatique de puissance permettant de maintenir les aliments cuits au chaud.

Pour l'activer, sélectionnez la plaque de cuisson et appuyez sur le capteur CHEF (16) jusqu'à ce que la led (17) de l'icône s'allume. Une fois cette fonction activée, le symbole s'affiche sur le voyant d'alimentation (3).

Vous pouvez annuler la fonction à tout moment en éteignant la plaque de cuisson, en changeant le niveau de puissance ou en sélectionnant une autre fonction spéciale.

FONCTION MELTING

Cette fonction définit un contrôle automatique de puissance adapté au maintien d'une température basse dans la zone de cuisson. Elle est idéale pour le dégivrage des aliments ou pour le mélange lent d'autres types d'aliments tels que le chocolat, le beurre, etc.

Pour l'activer, sélectionnez la plaque de cuisson, et appuyez sur le capteur CHEF (16) jusqu'à ce que la led (18) de l'icône s'allume. Une fois cette fonction activée, le symbole s'affiche sur le voyant d'alimentation (3).

Vous pouvez annuler la fonction à tout moment en éteignant la plaque de cuisson, en changeant le niveau de puissance ou en sélectionnant une autre fonction spéciale.

FONCTION SIMMERING

Cette fonction définit un contrôle automatique de puissance permettant de maintenir les aliments en ébullition.

Après l'ébullition de l'aliment, activez la plaque de cuisson en la sélectionnant, puis appuyez sur le capteur CHEF (16) jusqu'à ce que la led (19) de l'icône s'allume. Une fois cette fonction activée, le symbole s'affiche sur le voyant d'alimentation (3).

Vous pouvez annuler la fonction à tout moment en éteignant la plaque de cuisson, en changeant le niveau de puissance ou en sélectionnant une autre

FONCTION QUICK BOILING (selon le modèle)

Cette fonction active le contrôle d'ébullition automatique, très utile pour la cuisson des pâtes, du riz, des œufs et de plusieurs autres aliments à l'eau bouillante. Elle est disponible uniquement dans les zones où le symbole s'affiche.

Conditions d'utilisation d'un récipient

Pour un bon fonctionnement de la fonction Quick Boiling, vous devez utiliser un récipient répondant aux conditions préalables suivantes :

- Taille de la partie inférieure aussi proche que possible du diamètre de la plaque.
- SANS COUVERCLE.
- Rempli à plus de la moitié de sa capacité, d'eau à température ambiante (n'utilisez jamais de l'eau tiède ou chaude).

Le non-respect de ces conditions entraîne la perturbation du contrôle de l'ébullition.

! **AVERTISSEMENT : n'utilisez pas cette fonction à d'autres fins que l'ébullition de l'eau. N'utilisez jamais de l'huile, car elle peut conduire à une surchauffe et générer une flamme.**

Activation de la fonction

Pour activer la fonction, sélectionnez la plaque de cuisson, puis appuyez sur le capteur CHEF (16) jusqu'à ce que la led (20) située sur l'icône s'allume.

Une fois la fonction activée, un segment mobile apparaît sur l'indicateur de puissance (3), signalant que le système contrôle la cuisson.

Un premier bip retentit lorsque le système détecte que l'ébullition est sur le point de commencer. Profitez de cette occasion pour préparer les aliments que vous souhaitez faire bouillir ou cuire.

Après 30 secondes, un deuxième bip retentit : il est temps de verser les aliments dans la casserole, si vous ne l'avez pas encore fait.

Après le deuxième bip, le système active la minuterie et le chronomètre pour vous permettre de contrôler la durée d'ébullition des aliments, et le symbole  apparaît sur l'indicateur de puissance (3).

30 secondes après l'activation du chronomètre, un troisième bip retentit pour signaler qu'à partir de ce moment, le système réduit la puissance fournie afin de maintenir une ébullition légère et continue. La minuterie reste active jusqu'à la fin de la cuisson.



Si vous le souhaitez, vous pouvez désactiver la minuterie et définir une heure pour le compte à rebours et l'arrêt automatique de la plaque (voir la section intitulée Fonction de minuterie).

Désactivation de la fonction

Vous pouvez annuler la fonction à tout moment en éteignant la plaque de cuisson, en changeant le niveau de puissance ou en sélectionnant une autre fonction spéciale.

FONCTION GRILLING



Cette fonction définit un contrôle automatique de puissance permettant de maintenir la cuisson des aliments sur le grill.

Pour l'activer, sélectionnez la plaque, appuyez sur le capteur CHEF (16) , jusqu'à ce que les LED (21) situées sur l'icône  s'allument. Une fois la fonction activée, un segment mobile apparaît sur l'indicateur de puissance (3), signalant que la cuisson en est à la phase de préchauffage du récipient. Une fois cette phase terminée, le symbole  apparaît sur l'indicateur de puissance (3) et un « bip » est émis, signalant à l'utilisateur qu'il est temps d'ajouter des aliments.

Vous pouvez annuler la fonction à tout moment en éteignant la plaque, en changeant le niveau de puissance ou en choisissant une autre fonction spéciale.

FONCTION PAN FRYING



Cette fonction définit un contrôle automatique de puissance permettant de frire ou de faire revenir des aliments avec une petite quantité d'huile.

Pour l'activer, sélectionnez la plaque, appuyez sur le capteur CHEF (16) , jusqu'à ce que les LED (22) situées sur l'icône  s'allument. Une fois la fonction activée, un segment mobile apparaît sur l'indicateur de puissance (3), signalant que la cuisson en est à la phase de préchauffage du récipient. Une fois cette phase terminée, le symbole  apparaît sur l'indicateur de puissance (3) et un « bip » est émis, signalant à l'utilisateur qu'il est temps d'ajouter des aliments.

Vous pouvez annuler la fonction à tout moment en éteignant la plaque, en changeant le niveau de puissance ou en choisissant une autre fonction spéciale.

FONCTION DEEP FRYING

Cette fonction définit un contrôle automatique de puissance permettant de frire des aliments dans une grande quantité d'huile.

Pour l'activer, sélectionnez la plaque, appuyez sur le capteur CHEF (16) , jusqu'à ce que les LED (23) situées sur l'icône  s'allument. Une fois la fonction activée, un segment mobile apparaît sur l'indicateur de puissance (3), signalant que la cuisson en est à la phase de préchauffage du récipient. Une fois cette phase terminée, le symbole  apparaît sur l'indicateur de puissance (3) et un « bip » est émis, signalant à l'utilisateur qu'il est temps d'ajouter des aliments.

Vous pouvez annuler la fonction à tout moment en éteignant la plaque, en changeant le niveau de puissance ou en choisissant une autre fonction spéciale.

FONCTION POACHING

Cette fonction définit une commande de puissance automatique adaptée à la friture d'aliments à température moyenne. Idéal pour faire frire les pommes de terre, dans la préparation de l'omelette espagnole.



Pour l'activer, sélectionnez la table de cuisson, et appuyez successivement sur la touche CHEF (16) , jusqu'à ce que la led (24) au-dessus de l'icône

 s'allume. Une fois la fonction activée, un segment mobile apparaît sur l'indicateur d'alimentation (3), indiquant que le système est en phase de préchauffage du conteneur. Une fois cette phase terminée, un apparaît sur l'indicateur d'alimentation (3) et un signal sonore retentit indiquant que l'utilisateur doit ajouter l'aliment.

Vous pouvez annuler la fonction à tout moment en éteignant la table de cuisson, en modifiant le niveau de puissance ou en choisissant une autre fonction spéciale.



FONCTION CONFIT (selon le modèle)

Cette fonction définit un contrôle automatique de puissance permettant de faire du confit.

Pour l'activer, sélectionnez la plaque, appuyez sur le capteur CHEF (16) , jusqu'à ce que les LED (25) situées sur l'icône  s'allument. Une fois la fonction activée, un segment mobile apparaît sur l'indicateur de puissance (3), signalant que la cuisson en est à la phase de préchauffage du récipient. Une fois cette phase terminée, le symbole  apparaît sur l'indicateur de puissance (3) et un « bip » est émis, signalant à l'utilisateur qu'il est temps d'ajouter des aliments.

Vous pouvez annuler la fonction à tout moment en éteignant la plaque, en changeant le niveau de puissance ou en choisissant une autre fonction spéciale.

FONCTION RICE (selon le modèle)

Cette fonction permet d'utiliser une puissance automatique adaptée à la cuisson du riz bouilli. Placez la casserole dans laquelle vous avez ajouté l'eau et le riz, sur la base et activez la fonction. Pour l'activer, sélectionnez la plaque, appuyez sur le capteur CHEF (16) , jusqu'à ce que les LED (26) situées sur l'icône  s'allument. Après l'activation de la fonction, la lettre «  » s'affiche

sur l'indicateur de la puissance (3). Cela indique à l'utilisateur que la cuisson a commencé. À la fin du processus, un signal sonore retentit, la plaque s'éteint et l'affichage de la minuterie (12) est activé. Cela indique à l'utilisateur la durée pendant laquelle la cuisinière est restée en mode repos.

Vous pouvez annuler la fonction à tout moment en éteignant la plaque, en changeant le niveau de puissance ou en choisissant une autre fonction spéciale.

Fonction Flex Zone I

Grâce à cette fonction, il est possible d'utiliser simultanément deux zones de cuisson verticales, à la fois pour la sélection d'un niveau de puissance et pour l'activation de la fonction minuterie. Cette fonction vous permet d'augmenter la taille de la zone de cuisson et d'utiliser des récipients plus gros ; (voir fig. 10).

Pour activer cette fonction, appuyez sur le capteur (14). Vous pouvez choisir la zone flexible désirée en appuyant plusieurs fois sur ce capteur. De cette façon, le point décimal (4) de l'une des zones liées s'allume et la valeur « 0 » s'affiche sur son indicateur de puissance (3). Le voyant de minuterie (12) affiche trois segments indiquant la zone flexible sélectionnée. L'affichage de la puissance (3) pour l'autre zone connectée affichera trois segments (voir fig. 11). Vous aurez quelques secondes pour effectuer l'opération suivante, sinon la fonction sera désactivée automatiquement. Vous pouvez assigner la puissance en touchant le curseur de glissement activé (2).

Pour désactiver cette fonction, vous devez placer le curseur de glissement (2) en position « 0 ».

Fonction Flex Zone II (selon le modèle)

Grâce à cette fonction, il est possible d'utiliser deux zones de cuisson verticales en même temps. Cette fonction vous permet d'augmenter la taille de la zone de cuisson et d'utiliser des récipients plus gros.

Pour activer cette fonction, appuyez sur le capteur (15). De cette façon, le point décimal (4) de l'une des zones liées s'allume et la valeur « 0 » s'affiche sur son indicateur de puissance (3). L'affichage de la puissance (3) pour l'autre zone connectée affichera trois segments (voir fig. 12). Vous aurez quelques secondes pour effectuer l'opération suivante, sinon la fonction sera désactivée automatiquement. Vous

pouvez assigner la puissance en touchant le curseur de glissement activé (2).

Pour désactiver cette fonction, vous devez placer le curseur de glissement (2) en position « 0 ».

Fonction Full Flex

Grâce à cette fonction, il est possible de faire fonctionner quatre zones de cuisson ensemble, de sélectionner un niveau de puissance et d'activer la fonction de minuterie pour les toutes les zones. Cette fonction vous permet d'augmenter la taille de la zone de cuisson et d'utiliser des récipients plus gros ; (voir fig. 14).

Pour activer cette fonction, appuyez

Fig. 12

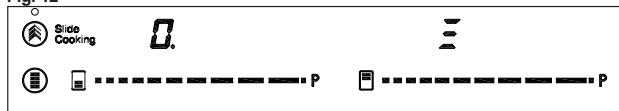

Fig. 10

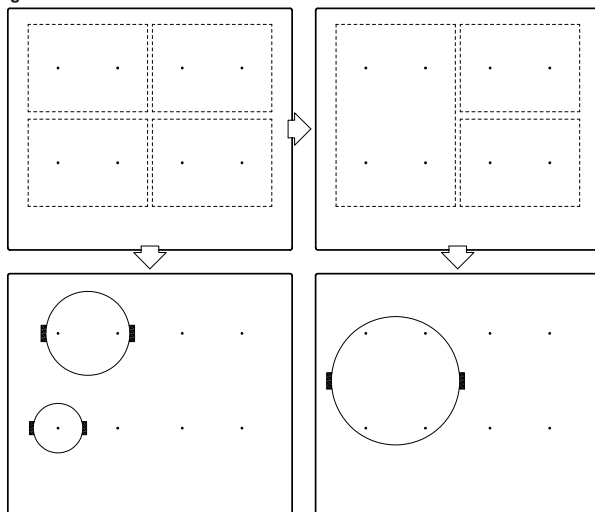

Fig. 11

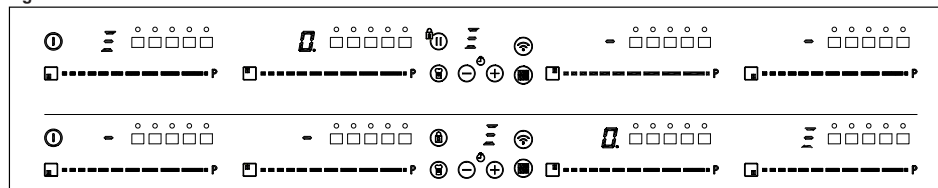
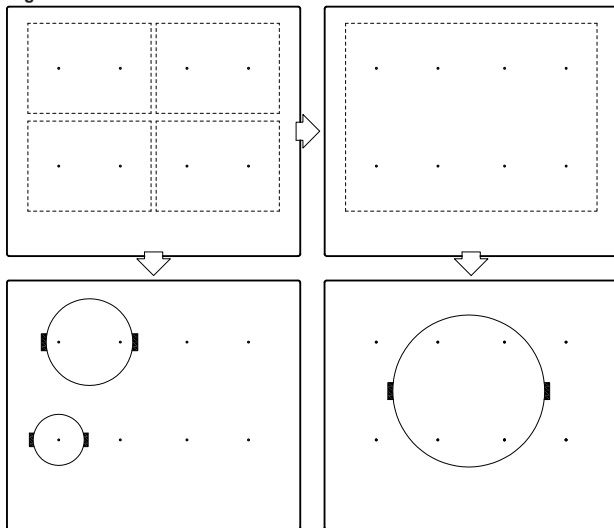

Fig. 13



Fig. 14



sur le capteur (14). De cette façon, le point décimal (4) de l'une des zones liées s'allume et la valeur « 0 » s'affiche sur son indicateur de puissance (3). Le voyant de minuterie (12) affiche six segments indiquant la zone flexible sélectionnée. L'affichage de la puissance (3) pour les autres zones connectées affichera trois segments (voir fig. 13). Vous aurez quelques secondes pour effectuer l'opération suivante ; sinon la fonction sera désactivée automatiquement. Vous pouvez assigner la puissance en touchant le curseur de glissement activé (2).

Pour désactiver cette fonction, vous devez placer le curseur de glissement (2) en position « 0 ».

Fonction Slide Cooking (selon le modèle)

Cette fonction permet de diviser la zone flexible en trois zones (voir fig. 15) et d'activer une configuration de puissance prédéfinie. Elle permet de faire glisser le récipient d'une zone à l'autre, pour cuire à la puissance assignée à chaque zone.

Pour activer cette fonction, appuyez sur le capteur  Slide Cooking (27). Ce faisant, la led (28) située au-dessus de ladite icône et le point décimal (4) de l'une des zones liées s'allument, indiquant également la valeur « 5 » sur son voyant d'alimentation (3), qui correspond à la zone # 2. L'indicateur d'alimentation (3) de l'autre zone liée affichera trois segments (voir fig. 15 et 16). Vous disposez de quelques secondes pour placer le conteneur dans cette zone, sinon la fonction est automatiquement désactivée.

Une fois le conteneur en place, vous pouvez le faire glisser à travers les zones: le niveau de puissance apparaîtra automatiquement sur l'indicateur de puissance (3): pour la zone No 1, le niveau de puissance est 3, pour la zone No 2 le niveau de puissance est 5 et pour la zone No 3 le niveau de puissance est 9 (voir fig. 15).

Pour désactiver cette fonction, vous devez placer le curseur « Glissement » (2) en position « 0 ».

Fig.15

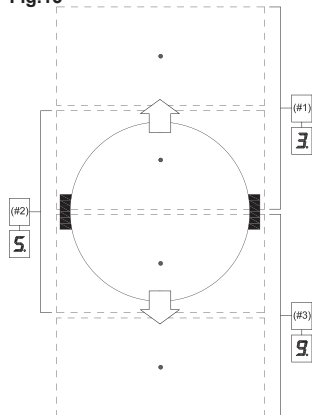

Déconnexion de sécurité

Si par erreur une ou plusieurs zones

Fig. 16

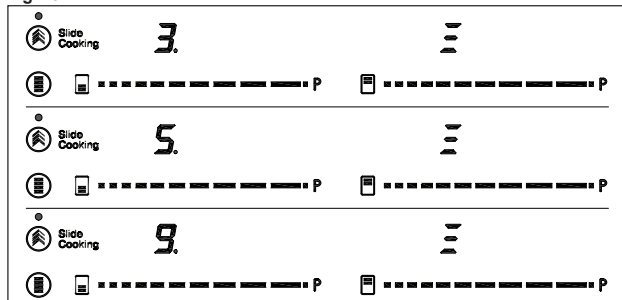



n'étaient pas éteintes, l'unité se déconnectera automatiquement au bout d'une durée déterminée (voir tableau 3).

Tableau 3

Niveau de puissance sélectionné	TEMPS MAXIMAL DE FONCTIONNEMENT (en heures)
0	0
1	8
2	5
3	5
4	4
5	3
6	3
7	2
8	1,5
9	1,5
P	10 minutes, ajusté au niveau 9

Si la "déconnexion de sécurité" s'est enclenchée, un 0 apparaît lorsque la température de surface du verre n'est plus dangereuse pour l'utilisateur ou bien un H apparaît s'il subsiste un risque de brûlure.

 **Le panneau de contrôle des zones de cuisson doit toujours rester libre et sec.**

 **En cas de problème sur les commandes ou d'anomalies non mentionnées dans ce manuel, il convient de déconnecter l'appareil et de prévenir le service technique TEKA.**

Suggestions et recommandations

- * Utilisez des récipients à fond épais et parfaitement plats.
- * Ne faites pas glisser les récipients sur le verre, pour éviter les risques de rayures.
- * Même si le verre supporte des chocs provoqués par de grands récipients qui n'ont pas d'angles vifs, il convient d'éviter les chocs.
- * Pour éviter d'endommager la surface vitrocéramique, veillez à ne pas traîner les récipients sur le verre et maintenez les fonds des récipients propres et en bon état.
- * Diamètres de fond de casseroles recommandés (consultez la « Fiche technique » fournie avec le produit).

 **Veillez à ne pas faire tomber sur le verre du sucre ou des produits qui en contiennent, dans la mesure où, à chaud, ils peuvent réagir avec le verre et altérer sa surface.**

Nettoyage et entretien

Afin de conserver longtemps votre plaque de cuisson, vous devez la nettoyer en utilisant des produits et des accessoires adaptés, uniquement lorsqu'elle est refroidie. Son entretien sera facilité et vous éviterez l'accumulation de saletés. N'utilisez en aucun cas des produits de nettoyage agressifs ou qui pourraient rayer la surface, ni des appareils à vapeur.

Les saletés légères non adhérentes peuvent être nettoyées avec un chiffon humide et un détergent doux ou de l'eau savonneuse tiède. Toutefois, pour les taches ou graisses incrustées, il convient d'utiliser un produit nettoyant pour plaques vitrocéramiques, en suivant les instructions du fabricant. Enfin, la saleté qui a fortement adhéré et recuit pourra s'éliminer en utilisant une raclette à lames.

Les irisations colorées sont provoquées par des fonds de récipients comportant des traces sèches de graisse, ou par la présence de graisses entre le verre et le récipient lors de la cuisson. Vous les éliminerez de la surface du verre avec une fine paille de fer et de l'eau ou bien avec un nettoyant spécial pour plaques vitrocéramiques. Les objets en plastique, le sucre ou les aliments à haute teneur en sucre qui ont fondu sur la plaque doivent être immédiatement éliminés à chaud avec une raclette.

Les éclats métalliques sont causés par les glissements de récipients métalliques sur le verre. Ils peuvent s'éliminer en procédant à un nettoyage complet avec un produit nettoyant spécifique pour vitrocéramiques, le nettoyage peut nécessiter de répéter l'opération plusieurs fois.

Attention:

 **Un récipient peut coller au verre de par la présence d'un corps**

fondu entre les deux. N'essayez pas de décoller le récipient à froid, vous pourriez casser le verre céramique.

 **Ne marchez pas sur le verre et ne vous appuyez pas dessus, il pourrait se briser et provoquer des blessures. N'utilisez pas la surface vitrée pour entreposer des objets.**

TEKA INDUSTRIAL S.A. se réserve le droit d'introduire dans ses manuels les modifications qu'il jugera opportunes ou nécessaires, sans préjuger des caractéristiques principales des produits.

Considérations environnementales



Le symbole  sur le produit ou sur son emballage indique que ce produit ne peut être traité comme un déchet ménager normal. Ce produit doit être ramené sur son lieu d'achat ou sur un lieu de collecte d'équipements électriques et électroniques pour son recyclage. En vous assurant que ce produit sera éliminé de manière responsable, vous aiderez à éviter les éventuelles conséquences néfastes pour l'environnement et la santé publique, ce qui pourrait survenir si ce produit n'est pas traité de manière adéquate. Pour obtenir plus d'informations sur le recyclage de ce produit, veuillez contacter les administrations de votre ville, leur service de traitement des déchets ménagers ou bien le magasin où vous avez acheté ce produit.

Les matériaux d'emballage sont écologiques et entièrement recyclables. Les composants plastiques sont identifiés par les marquages >PE<, >LD<, >EPS<, etc. Éliminez les matériaux d'emballage en tant que résidus domestiques dans le conteneur correspondant de votre ville.

Accomplissement de l'Efficacité Énergétique des tables de cuisson: -L'appareil a été testé selon la norme EN 60350-2 et la valeur

obtenu, en Wh/Kg, est disponible sur la plaque signalétique de l'appareil.

Les conseils suivants vous aideront à économiser de l'énergie lorsque vous cuisinez :

- * Utilisez le bon couvercle pour chaque casserole chaque fois que cela est possible. Cuisiner sans couvercle consomme plus d'énergie.
- * Utilisez des poêles et casseroles avec une base plate et des diamètres s'adaptant à la taille de la zone de cuisson. Les fabricants de poêles et casseroles indiquent généralement le diamètre supérieur de la poêle qui est toujours plus grand que le diamètre de la base.
- * Lorsque vous utilisez de l'eau pour la cuisson, utilisez de petites quantités afin de préserver les vitamines et minéraux des légumes et choisissez le niveau de puissance minimum permettant d'assurer la cuisson. Un niveau de puissance élevé est inutile et constitue un gaspillage d'énergie.
- * Pour cuisiner des petites quantités de nourriture, utilisez des poêles ou casseroles de petite taille.

Si quelque chose ne fonctionne pas

Avant d'appeler le Service Technique, effectuez les vérifications suivantes.

La cuisinière ne fonctionne pas:

Vérifiez que le câble réseau est connecté à la prise correspondante.

Les zones à induction ne chauffent pas : Le récipient est inadéquat (son fond n'est pas ferromagnétique ou bien il est trop petit). Vérifiez que le fond du récipient est attiré par un aimant, ou bien utilisez un récipient plus grand.

Vous entendez un bourdonnement en début de cuisson sur les zones à induction :

Sur les récipients peu épais ou qui ne sont pas d'un seul tenant, le bourdonnement est dû à la transmission d'é-

nergie directement sur le fond du récipient. Ce bourdonnement n'indique pas un défaut, mais si vous souhaitez l'éviter, réduisez légèrement le niveau de puissance choisi ou bien utilisez un récipient avec un fond plus épais, et/ou d'un seul tenant.

Le contrôle tactile ne s'allume pas ou, étant allumé, il ne répond pas :

Aucune plaque n'est sélectionnée. Vous devez toujours avoir sélectionné une plaque pour intervenir sur celle-ci. Les touches sont humides, et/ou vous avez les mains humides. Vos mains comme la surface du contrôle tactile doivent toujours être sèches et propres. Le blocage est activé. Désactivez le blocage

Vous entendez un bruit de ventilation pendant la cuisson, qui se poursuit même quand la cuisinière est éteinte :

Les zones à induction comportent un ventilateur pour refroidir les parties électroniques. Celui-ci ne fonctionne que quand la température des parties électroniques est élevée, lorsqu'elle descend, le ventilateur s'arrête automatiquement, que la cuisinière soit allumée ou non.



Le symbole — s'affiche sur l'indicateur de puissance d'une plaque : le système à induction ne trouve pas de récipient sur la plaque, ou bien le récipient n'est pas adapté.

Une plaque s'éteint et le message C81 ou C82 s'affiche sur les indicateurs :

La température du verre ou du système électronique est excessive. Attendez quelques instants pour que le système électronique refroidisse ou bien retirez le récipient pour que le verre refroidisse.

L'appareil s'éteint et le message C90 apparaît sur les indicateurs de puissance (3) :

La commande tactile détecte que le capteur Marche/Arrêt (1) est couvert et ne permet pas d'allumer la table de cuisson. Retirez l'objet ou essuyez le liquide couvrant la commande tactile, nettoyez-la et séchez-la jusqu'à ce que le message disparaisse.

Güvenlik uyarıları:
 ⚠ Dikkat. Eğer seramik cam kırılır ya da çatlaklar ise, elektrik çarpmalarından korunmak için ocak ızgarasının fişini prizden hemen çekin.

⚠ Bu cihaz; harici bir zamanlayıcı (cihaz üzerinde yerleşik değil) ya da ayrı bir uzaktan kumanda sistemi ile çalışacak şekilde tasarlanmamıştır.

⚠ Bu aygıtı buharla temizlemeyin.

⚠ Dikkat. Cihaz ve erişilebilir parçaları çalışma sırasında ısınabilir. Isıtma elemanlarına dokunmaktan kaçının. 8 yaşından daha küçük çocuklar, sürekli olarak denetimde olmadıkları sürece ocak ızgarasında uzakta kalmalıdır.

⚠ Bu cihaz; ANCAK gözetim altında olduğunuzda ya da cihazın kullanımı hakkında uygun bilgi verildiğinde ve onun kullanımının içerdiği tehlikeler anlaşıldığında 8 yaşında ve daha büyük çocuklar, fiziksel, duysal

veya zihinsel yetenekleri engelli kişiler ya da deneyim ve bilgi sahibi olmayan kişiler tarafından kullanılabilir. Kullanıcı temizlik ve bakımı, denetimsiz çocuklar tarafından yapılamaz.

⚠ Çocuklar, cihaz ile oynamamalıdır.

⚠ Dikkat. Yangına neden olabileceğinden mevcut değilken yağlar ile pişirmek tehlikelidir. ASLA su ile yangını söndürmeye çalışmayın! bu durumda, cihazın bağlantısını kesip bir kapak, bir tabak ya da bir battaniye ile alevleri örtün.

⚠ İndüksiyonlu ocak ızgarasının pişirme alanlarında herhangi bir nesne saklamayın. Olası yangın tehlikelerini önleyin.

⚠ İndüksiyon jeneratörü mevcut AB mevzuatı ile uyumludur. Bununla birlikte, kalp pili gibi bir cihaz ile donatılmış herhangi birinin hekime danışmasını ya da şüphe durumunda indük-

siyon alanlarını kullanmaktan imtina etmesini tavsiye ediyoruz.

⚠ Aşırı ısınabileceğinden; bıçak, çatal, kaşık ve kapaklar gibi madeni nesnelere, ocak ızgarası yüzeyi üzerine konulmamalıdır.

⚠ Kullandıktan sonra her zaman ısıtma plakasının bağlantısını kesin, sadece tencere veya tavayı çıkarmayın. Aksi takdirde, tespit süresi içinde yanlışlıkla başka bir tencere veya tava konacak olursa, bir hatalı çalışma meydana gelebilir. Olası kazaları önleyin!

Kurulum

Çatal bıçak çekmecesi ile kurulum

Eğer mobilya veya bir çatal bıçak çekmecesi ocağın altında kurmak isterseniz, ikisi arasında bir ayırma tahtası takılmalıdır. Cihazın muhafazasının sıcak yüzeyi ile kazara temas böylece önlenir.

Tahta, ocak ızgarasının alt kısmının 18 mm altına takılmalıdır.

Elektrik bağlantısı

Ocak ızgarasını şebekeye bağlamadan önce, voltaj ve frekansın, onun alt

kısmında ve Garanti Belgesi üzerindeki ya da mevcut ise, ürünün servis ömrü boyunca bu kılavuz ile birlikte saklamanız gereken teknik veri çizelgesi üzerindeki ocak ızgarası isim levhası üzerinde belirtilenler ile eşleştiğini kontrol edin.

Elektrik bağlantısı, akım ve kontaklar arasında en az 3 mm mesafe ile, istendiğinde erişilebilir, bir tüm kutuplu devre kesici ya da fiş yoluyla olacaktır. Bu acil durumlarda bağlantının kesilmesini sağlar ve ocak ızgarasının temizliğine olanak verir.

Giriş kablosunun, eğer aynı birimde kurulu ise indüksiyonlu ocak muhafazası ya da fırın muhafazası ile temas etmediğinden emin olun.

Uyarı:



Elektrik bağlantısı; yürürlükteki mevzuata uyularak düzgün şekilde topraklanmalıdır, aksi takdirde indüksiyonlu ocak arızalanabilir.



Olağandışı yüksek güç dalgalanmaları kontrol sistemine (herhangi bir elektrikli cihazda olduğu gibi) zarar verebilir.



Pirolitik fırınlarda, pirolitik temizleme fonksiyonu esnasında, bu tip cihazın eriştiği yüksek sıcaklık nedeniyle, indüksiyonlu ocak kullanmaktan kaçınılması tavsiye edilir.



Sadece TEKA resmi teknik servisi; cihazla ilgilenebilir ya da tamir edebilir, güç kablosunun değiştirilmesi dahil.



Şebekeden ocak ızgarasının bağlantısını kesmeden, kesim şalterini kapatmanızı ve fişi prizden çekmeden önce yaklaşık 23 saniye süreyle beklemenizi tavsiye ederiz. Bu süre, elektronik devrenin tamamen deşarj edilmesine olanak vermek için gereklidir ve böylece fiş kontaklarından elektrik çarpması olasılığı önlenir.



Ürünün servis ömrü boyunca talimatlar kılavuzu ile birlikte Garan-ti Belgesini veya teknik veri çizelgesini elinizde bulundurun. Bunlar önemli teknik bilgiler içermektedirler.

İndüksiyon hakkında

Avantajlar

İndüksiyonlu ocakta ısı, doğrudan tencereye aktarılır.

Bunun bir dizi avantajı vardır:

-Zamanın kazandırır.

-Enerji tasarrufu sağlar.

-Yiyeceklerin cam plakayla temas etmesi halinde temizlenmesi kolaydır, hemen yanmaz.

-İyileştirilmiş enerji kontrolü. Enerji, güç kontrollerine basılır basılmaz tencereye aktarılır. Ayrıca, tencere pişirme bölgesinden alınır alınmaz güç beslemesi durur. Öncesinde gücü kapatmaya gerek yoktur.

Tencereler

Yalnızca ferromanyetik tencerelerin indüksiyonlu ocakla kullanılması uygundur.

Çeşitli türleri vardır:

-İndüksiyonlu ocaklarla kullanıma özel döküm demir, emaye çelik ve paslanmaz çelik tencereler.

Dağıtıcı plakaların veya ince çelik, alüminyum, cam, bakır veya kil

gibi malzemelerin kullanılmasını önermiyoruz.

Her bir pişirme bölgesi bir minimum tencere algılama süresine sahiptir. Bu, tencerenin tabanının malzemesine ve ferromanyetik çapına bağlıdır. Bu nedenle, kullanılacak tencerenin tabanının çapıyla en iyi eşleşen pişirme bölgesini kullanmak temel bir öneme sahiptir.

Tencerenin seçilen pişirme bölgesinde algılanmaması halinde sonraki en küçük bölgeyi kullanmayı deneyin.

Flex Zone'un tek pişirme bölgesi olarak kullanılması halinde bu bölge tipi için daha büyük tencereler kullanılabilir (bkz. Şekil 3).

Şekil 3



Tam bir ferromanyetik tabana sahip olmayan bazı tencereler, indüksiyona sahip olduğu varsayılarak satılır (bkz. Şekil 4) Bu tencerelerde yalnızca ferromanyetik taban ısıtılır. Sonuç olarak ısı, tencerenin tabanında eşit bir şekilde dağıtılmaz. Bu, tencerenin tabanının ferromanyetik olmayan kısmının doğru pişirme sıcaklığına ulaşmayacağı anlamına gelebilir.

Şekil 2a (5 KABLO)

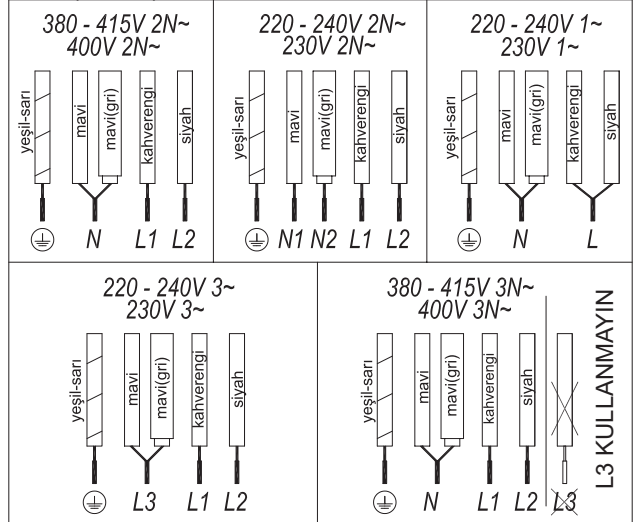

Şekil 2b (7 KABLO)

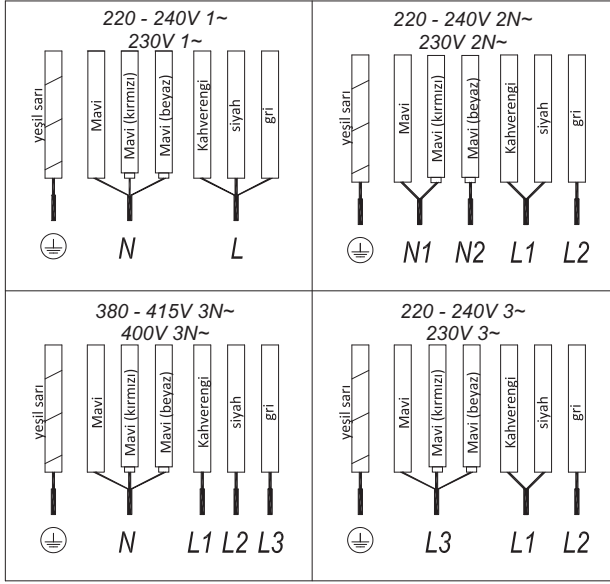

Şekil 4



Tabanında alüminyum eklere sahip diğer tencereler, daha küçük bir ferromanyetik malzeme alanına sahiptir (bkz. Şekil 5). Bu durumda, tencereyi algılamak zor ve hatta imkansız olabilir. Ayrıca beslenen güç daha az olabilir ve sonuç olarak tencere doğru ısınmayacaktır.

Şekil 5



Tencerelerin tabanının etkisi

Tencerede kullanılan tabanın türü pişirmenin homojenliğini ve sonuçlarını etkileyebilir. Paslanmaz çelik "sandviç" tabana sahip tencerelerde, ısının homojen dağıtılması ve yayılmasına yardımcı olarak zaman ve enerji tasarrufu sağlayan malzemeler kullanılmaktadır.

Tencerenin tabanı tamamen düz olmalıdır. Böylece homojen bir güç beslemesi sağlanır (bkz. Şekil 6).

Şekil 6

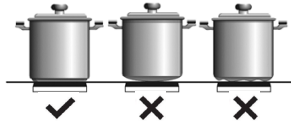

Asla boş tencereleri ısıtmayın, ince tabanlı tencereler kullanmayın. Bunlar, ocağın otomatik bağlantı kesme fonksiyonunun devreye girmesine izin vermeyecek kadar hızlı ısınabilir.



ÖNEMLİ TAVSİYELER

Pişirme bölgesiyle aynı taban çapına sahip kaplar kullanın.

Kontrol paneline en yakın pişirme bölgelerinde, kapları her zaman cam yüzey üzerinde yer alan pişirme işaretleri dahilinde tutun ve bunlarla aynı veya en küçüğüne uygun çapa sahip

kaplar kullanın. Bu, kontrol bölgesinin aşırı ısınmasını önleyecektir.

Cihazın yoğun kullanımı için arka pişirme bölgelerinin kullanın. Bu, kontrol panelinin aşırı ısınmasını önlemeye yardımcı olacaktır.

Kapların, özellikle pişirme sırasında kontrol paneli bölgesini kaplamasına izin vermeyin.

Kullanım ve Bakım

Dokunmatik Kontrol Paneli Kullanım Talimatları

KULLANIM ÖĞELERİ (şekil 1)

- Genel açma/kapama sensörü.
- Gücü kontrol etmeye yarayan imleç sürgüsü.
- Güç ve/veya artık ısı göstergesi*.
- Güç ve/veya artık ısı göstergesi ondalık noktası.
- "Power" (Güç) fonksiyonuna doğrudan erişim.
- "Block" (Blok) veya "Stop&Go" fonksiyonu için etkinleştirme sensörü.
- Pilot gösterge ışığı "Block" (Blok) fonksiyonu etkin*.
- Wi-Fi bağlantısı etkinleştirme sensörü.
- "Wi-Fi" bağlantısı için gösterge ışığı etkinleştirildi*.
- Zamanlayıcı için "eksi" sensörü.
- Zamanlayıcı için "artı" sensörü.
- Zamanlayıcı göstergesi.
- Zamanlayıcının ondalık noktası*.
- "Flex Zone I" ve "Full Flex" fonksiyonları için aktivasyon sensörü.
- "Flex Zone II" (Esnek Bölme II) fonksiyonu için etkinleştirme sensörü.
- "Chef" (Şef) fonksiyonları için etkinleştirme sensörü.
- Pilot gösterge ışığı "Keep Warm" (Sıcak Tutma) fonksiyonu etkin*.
- Pilot gösterge ışığı "Melting" (Eritme) fonksiyonu etkin*.
- Pilot gösterge ışığı "Simmering" (Kaynamaya Bırakma) fonksiyonu etkin*.
- Pilot gösterge ışığı "Quick Boiling"

- (Hızlı Kaynatma) fonksiyonu etkin*.
 (21) Pilot gösterge ışığı "Grilling" (Izgara) fonksiyonu etkin*.
 (22) Pilot gösterge ışığı "Pan Frying" (Tavada Kızartma) fonksiyonu etkin*.
 (23) Pilot gösterge ışığı "Deep Frying" (Derin Kızartma) fonksiyonu etkin*.
 (24) Pilot gösterge ışığı "Poaching" fonksiyonu etkin*.
 (25) Pilot gösterge ışığı "Confit" fonksiyonu etkin*.
 (26) Pilot gösterge ışığı "Rice Cooking" fonksiyonu etkin*.
 (27) "Slide Cooking" fonksiyonu için etkinleştirme sensörü.(modele bağlı)
 (28) Pilot gösterge ışığı "Slide Cooking" fonksiyonu etkin*(modele bağlı)
 *Sadece çalışırken görünür.

İşlemler dokunmatik düğmelerle gerçekleştirilir. İstenilen dokunmatik düğmeye aşırı bastırmanıza gerek yoktur, fonksiyonu etkinleştirmek için sadece parmağınızın ucuyla dokunmanız yeterlidir.

Her bir dokunuş bir ikaz sesi ile onaylanır.

Güç seviyesini (0-9) ayarlamak için parmağınızı kayar imlecin (2) üzerinde kaydırın. Parmağınızı sağa doğru kaydırırsanız güç seviyesi artar, sola doğru kaydırırsanız güç seviyesi azalır.

Ayrıca parmağınızı kayar imleç üzerinde doğrudan istediğiniz bir noktaya dokundurarak da bir güç seviyesi seçebilirsiniz (2).



Bu modellerde bir plaka seçmek için doğrudan kayar imlece (2) dokununuz.

CİHAZIN ÇALIŞTIRILMASI

1 En az bir saniye boyunca Açma dokunmatik tuşuna (1) dokununuz. Dokunmatik kontrol paneli etkinleştirildiğinde bir ses duyulacaktır ve göstergeler (3) "-" görüntüsüyle aydınlanacaktır. Pişirme alanlarından herhangi biri sıcaksa ilgili gösterge H ve "-" ile yanıp sönecektir.

10 saniye içinde herhangi bir işlem yapmazsanız dokunmatik kontrol

paneli otomatik olarak kapanacaktır.

Dokunmatik kontrol paneli etkinleştirildiği zaman, kilitletli olsa dahi (kilitleme fonksiyonu aktif), dokunmatik tuşuna (1) dokunarak kapatabilirsiniz. Dokunmatik tuş (1) her zaman dokunmatik kontrol panelini kapatmak için önceliğe sahiptir.

PLAKALARIN ÇALIŞTIRILMASI

Dokunmatik Kontrol Paneli sensörü (1) kullanılarak çalıştırıldığında aşağıdaki adımlar takip edilerek kullanılabilir:

- 1 "Kayar" imleçlerden (2) birini parmağınızla kaydırın veya herhangi bir noktasına dokununuz. Alan seçilir ve aynı anda güç seviyesi 0 ile 9 arasında ayarlanır. Söz konusu güç değeri ilgili güç göstergesinde görüntülenecektir ve ondalık noktası (4) 10 saniye boyunca yanacaktır.
- 2 Kayar imleci (2) kullanarak, 0 ila 9 arasında yeni bir pişirme seviyesi seçiniz.

Plaka seçilmiş olduğu sürece, bir başka deyişle ondalık noktası (4) yandığı sürece, güç seviyesi değiştirilebilir.

BİR PLAKAYI KAPATMAK

Dokunmatik kayar tuşu (2) kullanarak gücü 0 seviyesine düşürünüz. Sıcak plaka kapanacaktır.

Sıcak plaka kapatıldığında, eğer ilgili pişirme alanının cam yüzeyi sıcaksa ve yanma riski varsa, ilgili güç göstergesinde (3) bir H simgesi görünecektir.

Sıcaklık düştüğü zaman, gösterge (3) kapanır (ocak kapatıldığında) ya da ocak bağlıyken "-" yanacaktır.

TÜM PLAKALARIN KAPATILMASI

Genel açma/kapama sensörü (1) kullanılarak tüm plakalar aynı anda kapatılabilir. Tüm plaka göstergeleri (3) kapanır. Kapatılan ısıtma alanı sıcaksa göstergede H görüntülenir.

BAĞLANABİLİRLİK İşlevleri

Bu set üstü ocak modeli, Teka Home Uygulaması üzerinden bazı uzaktan işlemlerin yapılmasına imkan sağlayan Wi-Fi bağlantısına sahiptir.

Yeni Teka Home sistemi, hem Android hem de iOS için uygulama üzerinden kendi uyumlu cihazlarına erişim sağlıyor. Teka Home, hem Google Play hem de App Store üzerinden indirilebilir ve ister buradan arama yaparak, isterseniz de aşağıda paylaştığımız QR kodlarını okutarak doğrudan erişebilirsiniz:



Uygulamayı indirdikten sonra ve herhangi bir işleme başlamadan önce, bir kullanıcı hesabı oluşturmanız gerekir. Bunun için Teka Home Uygulamasını açıp ekranda beliren enter (giriş) düğmesine basınız. Teka, Google ve Facebook'a bağlanarak veya bir e-posta ve şifre ile hesap oluşturarak hesabınızın oluşturulmasını kolaylaştırmaktadır. Bunun için, login (oturum açma) düğmesinin altında bulunan "Register now (Şimdi kaydol)" üzerine tıklayın ve hesap oluşturma talimatlarını izleyin. Sürecin sonunda uygulamaya giriş yapabilecek ve ana ekrana erişebileceksiniz.

**Dikkat!**

Teka Home uygulamasına bağlı ürünler, 802.11 b/g/n standardında 2.4 GHz Wi-Fi bandında çalışmaktadır. Bunun yönlendiricinizde etkin olduğundan emin olun.

BAĞLANTI YAPILANDIRMASI

Teka Home uygulamasına kullanıcı hesabınız ile giriş yapın ve sağ altta bulunan '+' simgesine tıklayın. Belirtilen adımları izleyin ve herhangi bir sorunuz olması durumunda yardım kısmından başvurun. Ocak açıldık, uygulamadan bildirim gelince  düğmesini (8) 5 saniye basılı tutun. Ekranda (12) bir animasyon göreceksiniz ve sonraki 5 dakika içerisinde set üstü ocak uygulamadan gerekli yapılandırma parametrelerini almaya hazır hale gelecektir.

Wi-Fi ETKİNLEŞTİRME/DEVRE DIŞI BIRAKMA

Bağlantının evde yapılandırılmasının ardından Wi-Fi düğmesine  (8) basılarak isteğe göre set üstü ocak bağlanabilir veya bağlantısı kesilebilir. İşlem bip sesiyle onaylanır ve etkinleştirme ve bağlantı işlemi esnasında Wi-Fi düğmesiyle ilişkili LED (9) yanıp söner. Set üstü ocak kapatıldığında, Wi-Fi bağlantısı birkaç saniye sonra durur ve tekrar açıldığında otomatik olarak önceki duruma döner. Bu yeniden bağlantı sürecinde, LED'in (9) sabitlenene kadar yanıp söndüğünü göreceksiniz.

BAĞLANTI DURUMU

Wi-Fi düğmesi üzerindeki LED (9), bağlantı durumunu her zaman size bildirecektir. Bağlantının başarılı bir şekilde kurulması durumunda açık kalacak ve set üstü ocağın bağlantısı kesildiğinde kapanacaktır. Bir hata durumunda, ekranda (12) bir hata kodu ile birlikte hızlı yanıp sönecektir.

HATA YÖNETİMİ

Wi-Fi bağlantısıyla ilgili bir sorun olduğunda ekranda (12) 'EX' formatında bir hata kodu gösterilecektir, burada X, açıklaması Tablo 1'de bulunan bir değer olacaktır. Bir hata durumunda Wi-Fi

düğmesine basıldığında ekrandaki bilgiler kaldırılır.

SET ÜSTÜ OCAK İZLEME

Yürürlükteki güvenlik yönetmeliklerinden dolayı Teka Home uygulaması ile uzaktan (hazır olmayan) yemek pişirme imkanı bulunmamaktadır. Set üstü ocağın mevcut durumunu gösteren detaylı bir ekran uygulamaya dahil edilmiştir. Bununla birlikte, bazı genel parametrelerinin yapılandırılmasına erişim basitleştirilmiştir.

Durum, uygulama üzerinden uzaktan izlenebilmektedir, bu da pişirme gücü veya aktif CHEF (ŞEF) fonksiyonu, zamanlayıcılar veya FLEX yapılandırması gibi durumunu tanımlayan tüm parametrelerin görseleştirilmesine imkan tanır.

Eğer bir özel fonksiyon kullanıyorsanız, uygulamadaki her bir pişirme alanına dokunarak ilave bilgi edinebilirsiniz.

MAKSİMUM GÜÇ SINIRININ AYARLANMASI

Set üstü ocağın toplam maksimum gücü uygulamadan sınırlanabilir.

Bunun için set üstü ocağınızın izleme ekranına gidin. Sağ üst köşedeki simgeye tıklayın . Sonrasında settings (ayarlar) üzerine dokununuz ve istediğiniz maksimum güç değerini seçin. Ekran yanıp sönmeye başladığında set üstü ocağın kaydırma düğmelerinden herhangi birine dokunarak değişiklikleri onaylayıp uygulayın.

BİP AYARLARI

Her bir işleme eşlik eden bip sesi uygulamadan etkinleştirilebilir veya devre dışı bırakılabilir (Tüm işlevler için geçerli değildir).

Bunun için set üstü ocağınızın izleme ekranına gidin. Sağ üst köşedeki simgeye tıklayın . Daha sonra yapılandırma seçeneğine tıklayarak sesli ikaz işlevini etkinleştirin veya devre dışı bırakın. Ekran yanıp sönmeye başladığında set üstü ocağın kaydırma düğmelerinden herhangi birine dokunarak değişiklikleri onaylayıp uygulayın.

DAVLUMBAZ - SET ÜSTÜ OCAK OTOMASYONU

Eğer Teka bağlantılı bir davlumbazınız varsa, Teka Home uygulaması üzerinden her ikisinin çalışmasını senkronize edebilir ve set üstü ocağınızın durumuna göre emiş gücünü otomatikleştirebilirsiniz. Bunun için, Teka Home uygulamasına girin, davlumbazınızın ve set üstü ocağınızın erişilebilir olup olmadığını kontrol edin, bunlardan birinin kontrol ekranına girin ve ekranın altında görünen bu fonksiyonu etkinleştirin.

Bu otomatik modu aktif hale getirseniz bile, davlumbazınızı elle çalıştırma ve çalışmasını dilediğiniz zaman kontrol panelinden değiştirme seçeneğiniz olacaktır.

Tencere detektörü

Kabın tabanının, ocak yüzeyindeki referanslardan (+) birini veya daha fazlasını kapladığınızdan emin olun (bkz. Şekil 7 ve Tablo 2).

İndüksiyonlu pişirme bölgelerinde bütünlük tencere detektörleri bulunmaktadır. Böylece, üzerinde bir tencere olmadığında ya da tencerenin uygun olmaması durumunda plakanın çalışması durdurulacaktır.

Bölge çalıştırıldığında tencere tespit edilmemişse ya da tencere uygun değilse, güç göstergesinde (3) "tencere yok" anlamına gelen bir sembol  görüntülenecektir.

Eğer bölge çalışırken üzerindeki tencere alınır, plaka otomatik olarak enerjiyi kesecek ve "tencere yok" işaretini gösterecektir. Pişirme bölgesine yeniden bir tencere yerleştirilirse, daha önce seçilmiş olan güç seviyesinde enerji verilmeye devam edilecektir.

Tencere algılama süresi 30 saniyedir. Eğer bu süre içerisinde bir tencere tespit edilmezse, pişirme bölgesi kapanır.



Kullanımdan sonra, dokunmatik kontrol panelini kullanarak pişirme bölgesini kapatın. 30 saniye süresince pişirme bölgesine yanlışlıkla bir tencere

Tablo 1 - Teka Home ile ilgili olası hataların tam listesi

HATA	AÇIKLAMA	OLASI ÇÖZÜM
1	İletişim yönetim sisteminde arıza	İşlemi birkaç dakika içerisinde yeniden deneyin. Sorun devam ederse, gücü birkaç saniye kapatarak ürünü yeniden başlatmayı deneyin.
2	Wi-Fi ağ parolası yanlış girildi	Wi-Fi düğmesine 5 saniye basarak kurulum işlemini yeniden başlatın ve işlemi uygulama üzerinden tamamlayın. Parolanın doğru olduğundan emin olun ve büyük küçük harfe duyarlı olduğunu unutmayın.
3	Wi-Fi ağınıza çok fazla aygıt bağlı	Wi-Fi ağınıza bağlı bazı aygıtların bağlantısını kesin. Sorun devam ederse, yönlendiricinizi yeniden başlatın. Eğer bu sorunu çözmezse, İnternet hizmeti sağlayıcınıza başvurun.
4	Wi-Fi ağ algılanmadı	Set üstü ocağınızın evdeki yönlendiricinize 7 metre mesafede olduğunu ve sinyal kalitesini bozabilecek önemli bir engel olmadığını kontrol edin. Eğer ağ kimlik bilgileriniz değiştiyse, Wi-Fi düğmesine 5 saniye basarak cihazın yeniden yapılandırılması ve uygulama üzerinden bağlantıyı yeniden kurma seçeneği ile işlemin tamamlanması gerekir.
5,6,7	Bağlı set üstü ocağınızın yapılandırma işleminde hata	Wi-Fi düğmesine 5 saniye basarak yapılandırma işlemini yeniden başlatın ve işlemi uygulama üzerinden tamamlayın.
8	Set üstü ocakta Wi-Fi yapılandırması bulunamadı	Set üstü ocakta Wi-Fi ağına bağlanmak için ayarlar mevcut değil. Yapılandırmayı başlatmak ve işlemi uygulama üzerinden tamamlamak için Wi-Fi düğmesini 5 saniye basılı tutun.
9	Cihazı buluta kaydetme hatası	İşlemi birkaç dakika içerisinde yeniden deneyin. Sorun devam ederse, gücü birkaç saniye kapatarak ürünü yeniden başlatmayı deneyin ve sonrasında yeniden yapılandırma yapın. Yukarıdaki talimatlar sorunu çözmezse SAT ile iletişime geçin.
B	İletişim donanımı hatası	İşlemi birkaç dakika içerisinde yeniden deneyin. Sorun devam ederse, gücü birkaç saniye kapatarak ürünü yeniden başlatmayı deneyin ve ardından yapılandırmayı tekrar gerçekleştirin. Yukarıdaki talimatlar sorunu çözmezse SAT ile iletişime geçin.
A,C	İletişim hatası	Wi-Fi ağınızdaki başka bir aygıtın internete bağlı olup olmadığını kontrol edin. Eğer diğer aygıt çalışmıyorsa, yönlendiricinizi yeniden başlatın veya İnternet sağlayıcınız ile iletişime geçin. Diğer aygıtın çalışması durumunda, gücü birkaç saniye kapatarak set üstü ocağı yeniden başlatmayı deneyin ve ardından yapılandırmayı tekrar gerçekleştirin.
D	Wi-Fi ağınıza ani bağlantı kesilmesi	Yönlendiricinizi yeniden başlatın. Sorun çözülmezse, İnternet sağlayıcınız ile iletişime geçin.

yerleştirilirse ürün kazara çalışabilir. Olası kazalardan kaçının!

Şekil 7

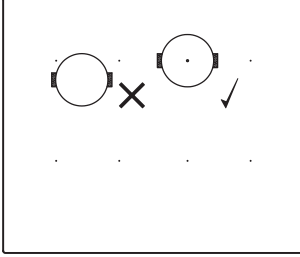

Kilitleme Fonksiyonu

Kilitleme fonksiyonu ile, istemeden çalışmasını önlemek için açma/kapama sensörü (1) dışında kalan sensörleri kilitleyebilirsiniz. Bu fonksiyon çocukların güvenliği açısından kullanışlıdır.

Bu fonksiyonu çalıştırmak için, dokunmatik sensöre (6) en az bir saniye boyunca dokununuz. Bunu yaptıktan sonra, kontrol panelinin kilitletiğini göstermek için pilot ışık (7) yanar. Bu fonksiyonu devre dışı bırakmak için, sadece sensöre (6) bir kez daha dokununuz.

Eğer kilitleme fonksiyonu çalışırken açma/kapama sensörü (1) kullanılarak cihaz kapatılırsa, kilit açılıncaya kadar set üstü ocak yeniden çalıştırmayacaktır.

Sesin kapatılması

Ocak çalıştırıldığında (+) (11) dokunmatik tuşa ve dokunmatik kilitleme tuşu (6) aynı anda üç saniye basılı tutulursa, her işlemten sonra duyulan ses devre dışı bırakılacaktır. Zaman göstergesinde (12) "OF" görüntülenecektir.

Bu devre dışı bırakma işlemi tüm fonksiyonlar için geçerli olmayacaktır, örneğin çalıştırma/kapatma sırasında duyulan ses, zamanlayıcının durması veya dokunmatik tuşların kilitletmesi/açılması gibi işlemlerde her zaman ses duyulacaktır.

Her işlemin ardından duyulan sesi

yeniden etkinleştirmek için yine aynı anda (+) (11) ve dokunmatik kilitleme tuşunu (6) üç saniye basılı tutmanız gerekir. Zaman göstergesinde (12) "On" görüntülenecektir.

Stop&Go Fonksiyonu

Bu fonksiyon pişirme işlemine ara verdirir. Çalıştırıldığında zamanlayıcı da duraklar.

Durdurma fonksiyonunu çalıştırma.

Stop &Go sensörüne (6) dokununuz. Güç göstergeleri // sembolünü görüntüleyerek pişirme işleminin durdurulduğunu belirtir.

Durdurma fonksiyonunu devre dışı bırakma

Stop&Go sensörüne (6) tekrar dokununuz. Pişirme işlemi, durdurulmadan önceki güçle ve zamanlayıcı ayarlarıyla kaldığı yerden devam eder.

Power Fonksiyonu

Bu fonksiyon plakaya nominal gücün üzerinde, "ekstra" güç sağlar. Söz konusu güç, jeneratörün izin verdiği

maksimum değere ulaşma olanağıyla plakanın ölçüsüne göre değişir.

1 Güç göstergesinde (3) "9" görünene kadar parmağınızı ilgili kayar imlecin (2) üzerinde kaydırın ve parmağınızı bir saniye basılı tutun veya doğrudan "P"ye basıp parmağınızı bir saniye basılı tutun.

2 Güç seviye göstergesinde (3) P sembolü görünecek ve plakaya ekstra güç vermeye başlayacaktır.

Güç fonksiyonunun maksimum süresi Tablo 2'de belirtilmiştir. Bu süreden sonra, güç seviyesi otomatik olarak 9'a ayarlanacaktır. Bir ses duyulur.

Çalışma süresi bitmeden Güç Fonksiyonu, güç seviyesini ayarlayan "kayar" imlece dokunarak veya 3. adım tekrarlanarak kapatılabilir.

Timer Fonksiyonu (geri sayım saati)

Bu fonksiyon, siz yanında olmadan pişirim yapabilmeye olanak sağlayarak size yardımcı olur: Bir plaka için zamanlayıcı ayarlayabilirsiniz, ayarladığınız süre dolduğunda plaka kapanacaktır.

Bu modellerde, her bir plaka için aynı

Tablo 2

HERHANGİ BİR PİŞİRME BÖLMESİ İÇİN PİŞİRME KABİ TABANININ MİNİMUM ÇAPAI			
	1 noktada ortalanmış	2 nokta kaplı	4 nokta dikey kaplı
	8 cm	22 cm	24 cm
	-	15 cm	-

anda 1 dakika ile 99 dakika arasında zamanlayıcıyı programlayabilirsiniz.

Bir plaka için zamanlayıcının ayarlanması

İstenilen alanda güç seviyesi ayarlandıktan ve alanın ondalık noktası yanarken alan zamanlanabilir.

Bunun için:

1 \ominus (10) veya \oplus (11) sensörüne dokunun. Zamanlayıcı göstergesinde (12) "00" görüntülenecektir ve ilgili alan göstergesinde (3) dönüşümlü olarak geçerli güç seviyesi ve simgesi t yanıp sönecektir.

2 Bunun hemen ardından \ominus (10) ve \oplus (11) sensörlerini kullanarak 1 ila 99 dakika arasında bir pişirme süresi belirleyin. İlk değer 60'tan başlayacaktır, ikincisi ise 01'den başlayacaktır. \ominus (10) ve \oplus (11) sensörlerine basılı tutulduğunda değer 00'a geri dönecektir. Kalan süre bir dakikadan az olduğunda, geri sayım saniye cinsinden yapılır.

3 Zamanlayıcı göstergesi (12) yanıp sönmeyi durdurduğunda süreyi otomatik olarak geri saymaya başlayacaktır. Zamanlayıcı ayarlanan sıcak plakanın göstergesi (3) dönüşümlü olarak seçili güç seviyesi ve t simgesi görüntülenecektir.

Seçili pişirme süresi sona erdiğinde zamanlayıcı çalıştırılan ısıtma alanı kapatılır ve saat birkaç saniye boyunca bir dizi ses çıkarır. Sesli sinyali kapatmak için herhangi bir sensöre dokunun. Zamanlayıcı göstergesinde (12) seçili alanın ondalık noktası (4) yanında 00 yanıp sönecektir. Isıtma alanı sıcakken kapatılırsa güç göstergesinde (3) dönüşümlü olarak H simgesi ve bir "-" görüntülenecektir.

Aynı anda başka bir sıcak plaka için zamanlama gerçekleştirmek isterseniz 1'den 3'e kadar adımları tekrarlayın.

Bir veya daha fazla alan için zamanlayıcı kullanılıyorsa zamanlayıcı göstergesi (12) varsayılan olarak bitmeye en yakın olan süreyi gösterecektir ve ilgili alanda "t" görüntülenecektir. Zamanlayıcı kullanılan diğer alanların gösterge

alanlarında ondalık noktaları yanıp sönecektir. Zamanlayıcı kullanılan başka bir alanın "kayar" imlecine basıldığında zamanlayıcıda birkaç saniye boyunca ilgili alanın kalan süresi görüntülenecektir ve ilgili göstergede dönüşümlü olarak güç seviyesi ve "t" görüntülenecektir.

Programlanmış süreyi değiştirme.

Programlanmış süreye değiştirmek için zamanlayıcı kullanılan alanın "kayar" imlecine (2) basılması gerekir. Ardından süre okunabilir ve değiştirilebilir. \ominus (10) ve \oplus (11) sensörleriyle programlanan süreyi değiştirebilirsiniz.

Saatin kapatılması

: Programlanmış süre tamamlanmadan önce zamanlayıcıyı durdurmak isterseniz, dilediğiniz zaman sadece değerini "-" olarak ayarlayarak bunu yapabilirsiniz.

1 İstenilen plakayı seçin.

2 \ominus sensörünü (10) kullanarak, saatin değerini "00" olarak ayarlayın. Saat iptal edilir. Bu işlem \ominus (10) ve \oplus (11) sensörlerine aynı anda basılarak daha hızlı şekilde gerçekleştirilebilir.

Power Management fonksiyonu

Bu modelde güç sınırlama fonksiyonu bulunmamaktadır (Güç Yönetimi). Bu fonksiyon ocağın ürettiği toplam gücü kullanıcının belirlediği değerlerden farklı değerlere ayarlamasını sağlar. Bunun için, ocağı güç kaynağına bağladıktan bir dakika sonra güç sınırlama menüsüne erişmek mümkündür.

1 Üç saniye boyunca \oplus (11) dokunmatik tuşuna basın. Zamanlayıcı göstergesinde (12) PL harfleri görünecektir.

2 Dokunmatik kilitleme tuşuna t (6) dokunun. Ocak için belirlenebilecek farklı güç değerleri görüntülenecektir, bunlar \oplus (11) ve \ominus (10) sensörleri kullanılarak değiştirilebilir.

3 Değer seçildikten sonra bir kez daha

dokunmatik kilitleme tuşuna t (6) basın. Ocağın gücü seçilen değerle sınırlanacaktır.

Değeri yeniden değiştirmek için ocağı güç kaynağından ayırıp yeniden güç kaynağına bağlanmanız gerekir. Bu şekilde yeniden güç sınırlama menüsüne girebilirsiniz.

Bir sıcak plakanın güç seviyesi her değiştirildiğinde, güç sınırlayıcı ocağın oluşturduğu toplam gücü hesaplayacaktır. Eğer toplam güç sınırına ulaşırsanız, dokunmatik kontrol paneli sıcak plakanın güç seviyesini artırmanıza izin vermeyecektir. Ocak bir sesli uyarı verecektir ve güç göstergesi (3) yanıp sönmeye başlar. Bu değeri aşmak isterseniz diğer sıcak plakaların gücünü azaltmanız gerekir. Bu özellik sıcak plakaların gücüne ve ayarlanan seviyeye bağlı olduğu için başka bir sıcak plakanın gücünü bir seviye düşürmek zaman zaman yeterli olmayabilir. Elektrikli gözünüzü yükseltmek için birkaç küçük gözünüzü düşürmek gerekir.

Maksimum güç fonksiyonunda hızlı açılma özelliğini kullanırsanız ve söz konusu değer belirlenen sınırın üzerindeyse, sıcak plaka mümkün olan en üst seviyeye ayarlanacaktır. Ocak sesli uyarı verecektir ve söz konusu güç değeri göstergede (3) iki kez yanıp sönecektir.

Özel fonksiyonlar: CHEF

Bu fonksiyonlar, tencerenin sıcaklığı sürekli olarak sensörler tarafından kontrol edildiği için pişirme sürecini kolaylaştırarak mükemmel sonuçlar elde edilmesine sağlanan önceden tahsis edilmiş güç seviyelerine sahiptir. Fonksiyon için hedef sıcaklığa ulaşıldığında, güç seviyesinin değiştirilmesine gerek kalmadan otomatik olarak muhafaza edilir.

Şef fonksiyonu, tencerenin tabanında pişirme bölgesinin alanıyla aynı ferromanyetik alana sahip tencerelerle doğru bir şekilde çalışır. Ayrıca, yüksek sıcaklıklı fonksiyonlar için (100 °C'nin üzerinde), tencereler Şekil 8'de gösterildiği gibi düz ve dengeli (tercihen "sandviç" tipi) bir tabana sahip olmalıdır.

Şekil 8



Bu fonksiyonların doğru çalışmasını sağlamak için tencere ve pişirme bölgesinin sürecin başlangıcında sıcak olmadığından emin olun.

Uygun tencerelerle (saplı tencere, kızartma tavaları, ızgaralar, vb.) ilgili ayrıntılı bilgiler Teka web sayfasında verilmiştir.



Bu fonksiyonlar için, kullanılan pişirme kabının tabanının, pişirme bölmesinin iki (+) sini kaplaması gerekir (bkz. Şekil 9).

Şekil 9

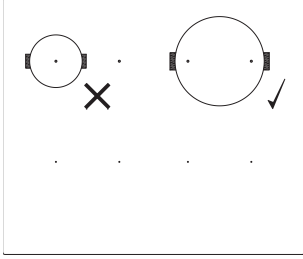

Dokunmatik Kumanda, kullanıcının CHEF sensör (16) aracılığıyla pişirm yapmasına yardımcı olan özgül özelliklere sahiptir. Bir bölmede bu özgül özelliklerden birini aktif etmek için:

- 1 Önce bölmenin seçilmesi gereklidir; ardından güç göstergesinde (3) ondalık değer noktası (4) aktif olacaktır.
- 2 Şimdi CHEF sensör (16) üzerine tıklayın. Her bölme için kullanılabilir tüm CHEF fonksiyonlarını teker teker görmek için ardi ardına basın. Bu fonksiyonların aktif edildiği, (17), (18), (19), (20), (21), (22), (23), (24), (25) ve (26). ile gösterilen led'ler ile gösterilecektir.

Eğer aktif edilmiş bir özel fonksiyonu herhangi bir zamanda iptal etmek isterseniz, seçim yapmak için ilgili bölmenin "kayar" imleç sensörüne (2) "0" pozisyonunda.

KEEP WARM FONKSİYONU

Bu fonksiyon, pişirilen yemeği sıcak tutmaya uygun, otomatik bir güç kontrolü ayarlar.

Aktif etmek için, plakayı seçin ve (13) simgesi üzerinde bulunan led (17) yanına kadar CHEF sensöre (16) basılı tutun. Fonksiyon aktif edildiği zaman, güç göstergesinde (3) R simgesi görünecektir.

Fonksiyonu dilediğiniz zaman geçersiz kılmak için, güç seviyesini değiştirerek veya farklı bir özel fonksiyon seçerek plakayı kapatabilirsiniz.

MELTING FONKSİYONU

Bu fonksiyon, pişirme bölümünde düşük bir sıcaklık sağlamaya uygun, otomatik bir güç kontrolü ayarlar. Gıdaların buzlarının çözülmesi veya çikolata, tereyağı gibi diğer gıda türlerini eritmek için idealdir.

Aktif etmek için, plakayı seçin ve (14) simgesi üzerinde bulunan led (18) yanına kadar CHEF sensöre (16) basılı tutun. Fonksiyon aktif edildiği zaman, güç göstergesinde (3) R simgesi görünecektir.

Fonksiyonu dilediğiniz zaman geçersiz kılmak için, güç seviyesini değiştirerek veya farklı bir özel fonksiyon seçerek plakayı kapatabilirsiniz.

SIMMERING FONKSİYONU

Bu fonksiyon, yemeği kaynamaya bırakmaya uygun, otomatik bir güç kontrolü ayarlar.

Gıda haşlanmaya başladıktan sonra, plakayı seçerek etkinleştirin ve (15) simgesi üzerinde bulunan led (19) yanına kadar CHEF sensöre (16) basılı tutun. Fonksiyon aktif edildiği zaman, güç göstergesinde (3) R simgesi görünecektir.

Fonksiyonu dilediğiniz zaman geçersiz kılmak için, güç seviyesini değiştirerek veya farklı bir özel fonksiyon seçerek plakayı kapatabilirsiniz.

QUICK BOILING FONKSİYONU

(modele bağlıdır)

Bu fonksiyon, makarna, pilav, yumurta pişirmek, bazı gıdaları haşlamak için büyük ölçüde yardımcı olan haşlama kontrolüne olanak sağlar. Sadece (13) sembolü görünen bölmelerde kullanılabilir.

Kabın özellikleri

Quick Boiling fonksiyonunun düzgün çalışması için, aşağıdaki ön koşulları karşılayan bir kap kullanmanız gereklidir:

- Taban ölçüsü mümkün olduğunca plaka çapına yakın olmalıdır.
- KAPAK KULLANILMADAN.
- Pişirme kabı yarısından biraz fazla oda sıcaklığındaki su ile doldurulmalıdır (asla ılık ya da sıcak su kullanmayın).

Bu koşula uyulmaması, haşlama işleminin düzgün bir şekilde kontrol edilmesini engelleyecektir.



UYARI: bu özelliği, su kaynatma dışında, farklı pişirme amaçları için kullanmayın. Asla yağ kullanmayın, aşırı ısınmaya ve alevlenmeye neden olabilir.

Fonksiyonun aktif edilmesi

Fonksiyonu aktif etmek için, plakayı seçin ve (13) simgesi üzerinde bulunan led (20) yanına kadar CHEF sensöre (16) basılı tutun.

Bu özellik etkinleştirildiğinde, güç göstergesinde (3) hareket eden bir segment belirerek pişirme işleminin sistemin kontrolü altında olduğunu bildirir.

Sistem suyun kaynamak üzere olduğunu algıladığı zaman, birinci ikaz sesi duyulacaktır. Yiyeceklerinizi dilediğiniz gibi haşlamak veya pişirmek üzere hazırlamak amacıyla bu fırsatı kullanın.

30 saniye sonra ikinci bir ikaz sesi duyulacaktır; eğer şimdiye kadar yapmadıysanız, yiyecekleri tencereye dökmeye zamanı gelmiştir. İkinci ikaz sesinden sonra, sistem zamanlayıcıyı kronometre gibi

çalıştıracaktır, böylece yiyeceklerin ne kadar süreye haşlanacağını kontrol edebilirsiniz. Ayrıca, güç göstergesinde (3) sembolü  görüntülenir.



Kronometre çalışmaya başladıktan 30 saniye sonra, üçüncü bir ikaz sesi duyulacaktır. Bu andan itibaren suyun düzenli ve sürekli kaynamasını sağlamak üzere sistem sağlanan enerjiyi düşürmeye başlayacaktır. Zamanlayıcı, pişirme işleminin sonuna kadar aktif durumda kalacaktır.

Eğer isterseniz, zamanlayıcıyı devre dışı bırakabilir, kronometre için bir zaman ayarlayabilir ve plakanın otomatik olarak kapanmasını sağlayabilirsiniz (bakınız Zamanlayıcı Fonksiyonu bölümü).

Fonksiyonun devre dışı bırakılması
Fonksiyonu dilediğiniz zaman geçersiz kılmak için, güç seviyesini değiştirerek veya farklı bir özel fonksiyon seçerek plakayı kapatabilirsiniz.

GRILLING FONKSİYONU



Bu fonksiyon, ızgarada pişirmeye uygun, otomatik bir güç kontrolü ayarlar.

Etkinleştirmek için,  ikonunun üzerindeki LED (21) yanana kadar CHEF (ŞEF) sensörüne (16)  basın. Fonksiyon etkinleştirildiğinde, güç göstergesinde (3) hareket eden bir segment belirerek pişirmenin, kabin ön ısıtma aşamasında olduğunu bildirir. Bu aşama bittiğinde, güç göstergesinde (3)  işareti belirir ve bir bip sesi duyularak kullanıcıyı yiyeceği koymas gerektiği konusunda uyarır.

Güç seviyesini değiştirip gözü kapatarak ya da farklı bir özel fonksiyon seçerek bu fonksiyonu devre dışı bırakabilirsiniz.

PAN FRYING FONKSİYONU

Bu fonksiyon, az yağla kızartmaya veya sotelemeye uygun, otomatik bir güç kontrolü ayarlar.



Etkinleştirmek için,  ikonunun üzerindeki LED (22) yanana kadar CHEF (ŞEF) sensörüne (16)  basın. Fonksiyon etkinleştirildiğinde, güç göstergesinde (3) hareket eden bir segment belirerek pişirmenin, kabin ön ısıtma aşamasında olduğunu bildirir. Bu aşama bittiğinde, güç göstergesinde (3)

 işareti belirir ve bir bip sesi duyularak kullanıcıyı yiyeceği koymas gerektiği konusunda uyarır.

Güç seviyesini değiştirip gözü kapatarak ya da farklı bir özel fonksiyon seçerek bu fonksiyonu devre dışı bırakabilirsiniz.

DEEP FRYING FONKSİYONU



Bu fonksiyon, çok yağla kızartmaya uygun, otomatik bir güç kontrolü ayarlar.

Etkinleştirmek için,  ikonunun üzerindeki LED (23) yanana kadar CHEF (ŞEF) sensörüne (16)  basın. Fonksiyon etkinleştirildiğinde, güç göstergesinde (3) hareket eden bir segment belirerek pişirmenin, kabin ön ısıtma aşamasında olduğunu bildirir. Bu aşama bittiğinde, güç göstergesinde (3)  işareti belirir ve bir bip sesi duyularak kullanıcıyı yiyeceği koymas gerektiği konusunda uyarır.

Güç seviyesini değiştirip gözü kapatarak ya da farklı bir özel fonksiyon seçerek bu fonksiyonu devre dışı bırakabilirsiniz.

POACHING FONKSİYONU

Bu işlev, yiyecekleri orta sıcaklıkta kızartmak için uygun bir otomatik güç kontrolü ayarlar. İspanyol omletinin hazırlanmasında patates kızartması için idealdir.

Etkinleştirmek için ocağı seçin ve simgenin  üzerindeki led (24) yanana kadar CHEF sensörüne  (16) basın. Fonksiyon etkinleştirildiğinde, güç göstergesinde (3) sistemin kabin ön ısıtma aşamasında olduğunu gösteren hareketli bir segment görünecektir. Bu aşama bittiğinde, güç göstergesinde (3) bir görünecek ve kullanıcının yiyecek eklemesi gerektiğini belirten bir sesli sinyal duyulacaktır.

Ocağı kapatarak, güç seviyesini değiştirerek veya farklı bir özel işlev seçerek bu işlevi istediğiniz zaman geçersiz kılabilirsiniz.

CONFIT FONKSİYONU (modele bağlı)

Bu fonksiyon, konfi yapmaya uygun otomatik bir güç kontrolü ayarlar.

Etkinleştirmek için plakayı seçin ve  simgesi üzerindeki LED (25)

yanana kadar CHEF sensörüne  basın. Fonksiyon etkinleştirildiğinde, güç göstergesinde (3) hareket eden bir segment belirerek pişirmenin, kabin ön ısıtma aşamasında olduğunu bildirir. Bu aşama bittiğinde, güç göstergesinde (3)

 işareti belirir ve bir bip sesi duyularak kullanıcıyı yiyeceği koymas gerektiği konusunda uyarır.

Güç seviyesini değiştirip gözü kapatarak ya da farklı bir özel fonksiyon seçerek bu fonksiyonu devre dışı bırakabilirsiniz.

RICE FONKSİYONU (modele bağlı)

Bu fonksiyon, pilav pişirmek için uygun bir otomatik güç fonksiyonu sunar. Su ve pirinç içeren tencereyi ocak gözüne yerleştirin ve fonksiyonu açın.

Etkinleştirmek için plakayı seçin ve  simgesi üzerindeki LED (26)

yanana kadar CHEF sensörüne  basın. Fonksiyon açıldıktan sonra güç göstergesinde (3) "R" harfi görüntülenir. Bu, kullanıcıya pişirme sürecinin başladığını gösterir. Sürecin sonunda sesli bir sinyal duyulur, ocak gözü kapanır ve zamanlayıcı göstergesi (12) etkinleşir. Bu, kullanıcıya ocağın dinlenme modunda kaldığı sürenin uzunluğunu gösterir.

Güç seviyesini değiştirip gözü kapatarak ya da farklı bir özel fonksiyon seçerek bu fonksiyonu devre dışı bırakabilirsiniz.

Flex Zone I fonksiyonu

Bu fonksiyon sayesinde, iki dikey pişirme bölgesini, hem bir güç seviyesi seçmek hem de zamanlayıcı fonksiyonunu açmak açısından aynı anda kullanmak mümkün hale gelir. Bu fonksiyon, pişirme bölmesinin boyutunu büyütüp daha büyük kaplar kullanmanıza olanak sağlar (bkz. Şekil 10).

Bu fonksiyonu etkinleştirmek için sensöre  (14) basın. Bu sensöre arka arkaya basarak istediğiniz esnek bölmeyi seçebilirsiniz. Bunu yaptığınızda, bağlı bölmelerden birinin

Fig. 13



ondalık noktası (4) yanar ve o bölmenin güç göstergesinde (3) "0" değeri görüntülenir. Zamanlayıcı göstergesi (12) üç segment görüntüleyerek seçili esnek bölmeyi belirtir. Diğer bağlı bölge için güç göstergesinde (3) üç segment görüntülenecektir (bkz. Şekil 11). Bir sonraki işlemi birkaç saniye içinde yapmanız gerekir. Aksi takdirde, fonksiyon otomatik olarak devre dışı kalır. Etkinleştirilmiş imleç sürgüsüne (2) dokunarak güç atayabilirsiniz.

Bu fonksiyonu devreden çıkarmak için "0" konumunda sürgü imlecine (2) dokunmalısınız.

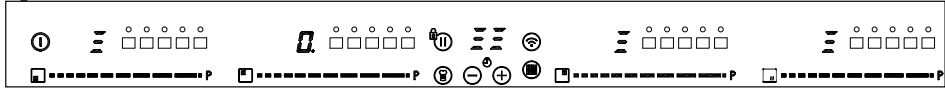
Flex Zone II fonksiyonu (modele bağlı)

Bu fonksiyon sayesinde iki dikey pişirme bölgesini aynı anda kullanmak mümkün hale gelir. Bu fonksiyon, pişirme bölgesinin boyutunu büyütüp daha büyük kaplar kullanmanıza olanak sağlar.

Bu fonksiyonu etkinleştirmek için sensöre (15) basın. Bunu yaptığınızda, bağlı bölmelerden birinin ondalık noktası (4) yanar ve o bölmenin güç göstergesinde (3) "0" değeri görüntülenir. Diğer bağlı bölge için güç göstergesinde (3) üç segment görüntülenecektir (bkz. Şekil 12). Bir sonraki işlemi birkaç saniye içinde yapmanız gerekir. Aksi takdirde, fonksiyon otomatik olarak devre dışı kalır. Etkinleştirilmiş imleç sürgüsüne (2) dokunarak güç atayabilirsiniz.

Bu fonksiyonu devreden çıkarmak için "0" konumunda sürgü imlecine (2) dokunmalısınız.

Fig. 11

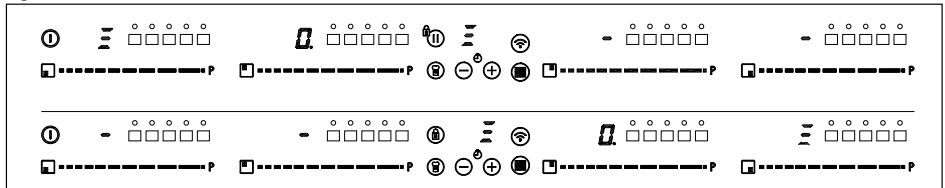

Full Flex (Tam Esnek) Fonksiyonu

Bu fonksiyon sayesinde, dört pişirme bölgesinin birlikte çalışmasını sağlamak ve dört bölme için de bir güç seviyesi seçip zamanlayıcı fonksiyonunu etkinleştirmek mümkündür. Bu fonksiyon, pişirme bölgesinin boyutunu büyütüp daha büyük kaplar kullanmanıza olanak sağlar (bkz. Şekil 14).

Bu fonksiyonu etkinleştirmek için sensöre (14) basın. Bunu yaptığınızda, bağlı bölmelerden birinin ondalık noktası (4) yanar ve o bölmenin güç göstergesinde (3) "0" değeri görüntülenir. Zamanlayıcı göstergesi (12) altı segment

görüntüleyerek seçili esnek bölmeyi belirtir. Diğer bağlı bölgeler için güç göstergesinde (3) üç segment görüntülenecektir (bkz. Şekil 13). Bir sonraki işlemi birkaç saniye içinde yapmanız gerekir. Aksi takdirde, fonksiyon otomatik olarak devre dışı kalır. Etkinleştirilmiş imleç sürgüsüne (2) dokunarak güç atayabilirsiniz.

Bu fonksiyonu devreden çıkarmak için "0" konumunda sürgü imlecine (2) dokunmalısınız.

Slide Cooking (kaydırmalı pişirme fonksiyonu) (modele bağlı)

Bu fonksiyon, esnek bölmeyi üç alana bölmenize olanak sağlar (bkz. Şekil

Fig. 10

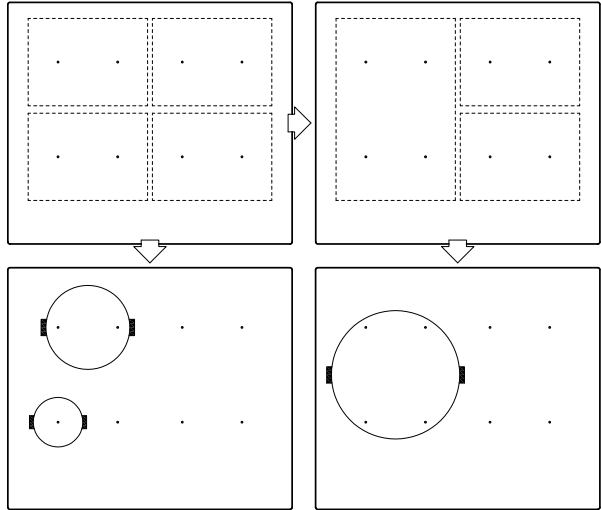

Fig. 12

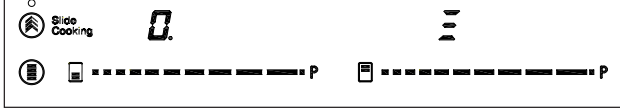
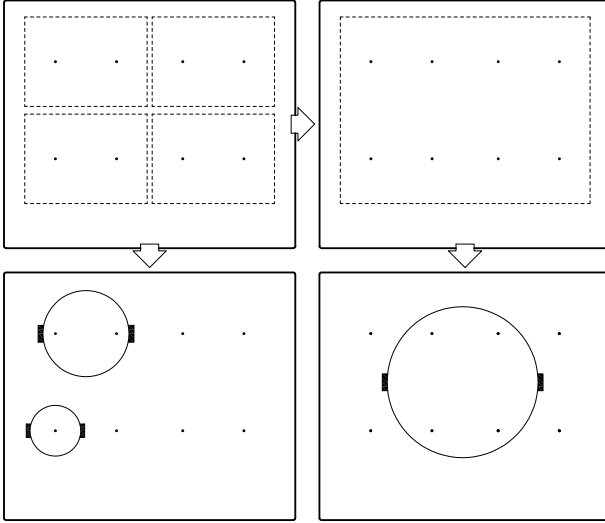

Fig. 14



15) ve ön tanımlı güç yapılandırmasını etkinleştirir. Tencereyi bir alandan diğerine kaydırmanıza olanak sağlayarak her bir bölmeye atanmış güçle pişirme yapmanıza imkan verir.

Bu işlevi etkinleştirmek için sensöre  **Slide Cooking** (27) basın. Bunu yaparken, söz konusu ikonun üzerinde bulunan led (28) ve bağlantılı bölgelerden birinin ondalık noktası (4) yanar ve güç göstergesinde (3) 2. bölgeye karşılık gelen "5" değerini de gösterir. Diğer bağlı bölgenin güç göstergesi (3) üç segment gösterecektir (bkz. Şekil 15 ve 16).

Fig. 16



Şekil.15

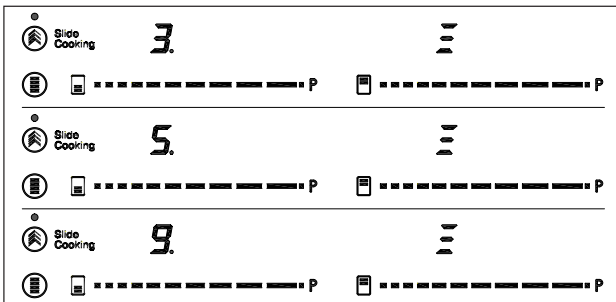
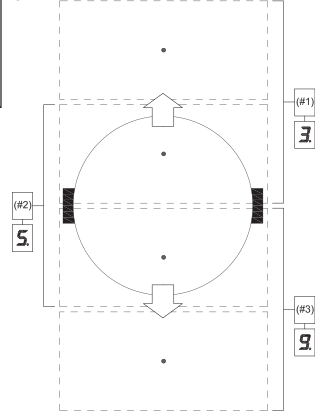

Güvenlik kapatma işlevi

Eğer bir hata nedeniyle, ısıtma bölgelerinden bir ya da daha çoğu kapanırsa, cihazın belirlenen bir süreden sonra otomatik olarak bağlantısı kesilecektir (bkz. Çizelge 3).

Çizelge 3

Seçilen güç seviyesi	MAKSİMUM ÇALIŞTIRMA SÜRESİ (saat olarak)
0	0
1	8
2	5
3	5
4	4
5	3
6	3
7	2
8	1,5
9	1,5
P	Ayarlanabilir 10 dakika, seviyesi 9

Kabı bu alana yerleştirmek için birkaç saniyeniz var, aksi takdirde işlem otomatik olarak devre dışı bırakılır.

Tencere yerleştirildikten sonra, bölgelerden kaydırabilirsiniz: güç seviyesi otomatik olarak güç göstergesinde (3) görünecektir: Birinci alanın güç seviyesi 3, ikinci alanın güç seviyesi 5, üçüncü alanın güç seviyesi ise 9'dur (bkz. Şekil 15).

Bu fonksiyonu devreden çıkarmak için "0" konumunda "sürgü" imlecine (2) dokunmalısınız.

"Güvenli kapatma" fonksiyonu tetiklendiğinde, eğer cam yüzeyin sıcaklığı kullanıcı için tehlikeli değilse bir 0 görüntülenir, eğer bir yanma riski varsa bir H görüntülenir.

 Isıtma alanlarının kumanda panelini temiz ve her zaman kuru tutun.



Bu kılavuzda sözü edilmeyen çalıştırma sorunları ve olayları durumunda, cihazın bağlantısını kesip TEKA teknik servisi ile iletişime geçin.

Öneriler ve tavsiyeler

- * Kalın, tamamen düz altlıkları olan tencere veya tava kullanın.
- * Tencere ve tepsileri cam üzerinde kaydırmayın, onu çizebilirler.
- * Cam keskin köşeleri olmayan büyük tencere ve tepsilerden darbeler alabileceğiniz olsa da, siz ona vurmamaya çalışın.
- * Seramik cam yüzeyin zarar görmesini önlemek için, tencere ve tavaları cam üzerinde sürüklemeyin ve onların alt kısımlarını temiz ve iyi durumda tutun.
- * Önerilen tencere tabanı çapları (Ürünle birlikte verilen "Teknik Veriler" belgesine göz atın).



Yüzeyi sıcak olduğunda bunlar zarar vereceklerinden, şeker ya da şeker içeren ürünleri cam üzerine dökmemeye çalışın.

Temizlik ve bakım

Cihazı iyi durumda tutmak için, soğuduktan sonra onu uygun ürün ve araçları kullanarak onu temizleyin. Bu, işi kolaylaştıracak ve kir birikmesi önleyecektir. Sert temizlik ürünlerini ya da yüzeyi çizebilecek aletleri veya buhar ile çalışan donatımı asla kullanmayın.

Yüzeye yapışmamış hafif kir, nemli bir bez ve yumuşak bir deterjan veya ılık sabunlu su ile temizlenebilir. Bununla birlikte, daha derin lekeler veya yağ için seramik ısıtma plakaları için özel bir temizleyici kullanın ve şişe üzerindeki talimatları takip edin. Ard arda yanmış olmaktan dolayı sıkıca yapışmış olan kir, bir bıçaklı kazıyıcı kullanarak çıkarılabilir.

Hafif renk vermeler, altında kuru yağlı artık bulunan tencere ve tepsiler (tavalar) ya da pişirme esnasında cam ile tencere arasını yağlamanın gerekli nedeni olabilir. Bunlar, sulu bir nikel kazıyıcı kullanarak veya

seramik ısıtma plakaları için özel bir temizleyici kullanılarak temizlenebilir. Plastik nesnelere, şeker veya yüzey üzerine erimiş olan çokça şeker içeren besinler, bir kazıyıcı kullanarak hemen çıkarılmalıdır.

Metalik pırıltılar; cam üzerinde metal tencere ve tavaların sürüklenmesinden kaynaklanırlar. Temizleme işlemini birkaç kez tekrarlamaya gerek olsa bile, seramik ısıtma plakaları için özel bir temizleyici kullanarak tamamen temizleme ile bunlar giderilebilirler.



Bir tencere ya da tepsi (tava) aralarında eritilmiş olan bir ürün nedeniyle cama yapışmış olabilir. Isıtma bölgesi soğuk iken tencereyi kaldırmaya çalışmayın! Bu camı kırabilir.



Kırılıp yaralanmalara neden olabileceğinden camın üzerine basmayın ya da yaslanmayın. Nesnelere yerleştirmek için bir yüzey olarak camı kullanmayın.

TEKA INDUSTRIAL S.A. ürünün temel özelliklerini etkilemeden, gerekli ya da yararlı gördüğü kendi kılavuzları üzerindeki değişiklikleri yapma hakkını saklı tutar.

Çevresel konular



Ürün veya ambalaj üzerindeki sembolü, bu ürünün normal ev çöpü olarak işlem göremeyeceği anlamına gelir. Bu ürün, elektrikli ve elektronik cihazlar için bir geri dönüşüm toplama noktasına götürülmelidir. Bu ürünün doğru şekilde atılmasını sağlayarak, bu ürün düzgün şekilde işleme tabi tutulmasını olabilecek çevreye ve halk sağlığına zararı önleyeceksiniz. Bu ürünün geri dönüşümü ile ilgili daha ayrıntılı bilgi için, lütfen yerel yetkililerinizle, evsel atık hizmeti veya ürünü satın aldığımız mağaza ile iletişim kurunuz.

Kullanılan ambalaj malzemeleri çevre dostu olup tamamen geri dönüştürülebilir. P l a s t i k bileşenler >PE<, >LD<, >EPS<, vb. ile işaretlenir. A m b a l a j

malzemelerini evsel atık gibi yerel çöp kutunuza atın.

Cihazın Enerji Verimliliğine Uygunluğu:
-Cihaz, EN 60350-2 standardına uygunluğu açısından test edilmiştir ve elde edilen değer, Wh/Kg birimi üzerinden cihazın anma değeri plakasında belirtilmektedir.

Aşağıdaki tavsiyeler sayesinde, yemek pişirirken güç tasarrufu yapabilirsiniz:

- * Mümkünse tencereye uygun kapak kullanın. Kapak olmadan yemek pişirmek daha fazla güç tüketimine neden olur.
- * Pişirme bölmesinin boyutuna uygun olması için düz tabana ve uygun taban çapına sahip tencereleri kullanın. Tencere üreticileri genellikle tencerenin üst çapını taban çapından daha büyük şekilde tasarlar.
- * Pişirme işlemi sırasında su kullanıyorsanız sebzelere mineralleri ve vitaminleri korumak için az su kullanın ve güç seviyesini minimuma ayarlayın. Yüksek güç seviyesi hem gereksizdir hem de enerji kaybına sebep olur.
- * Az miktarda yiyecek için küçük tencereler kullanın.

Eğer bir şey çalışmıyorsa

Teknik servisi aramadan önce, aşağıda açıklanan doğrulamaları gerçekleştirin.

Cihaz çalışmıyor:

Güç kablosunun prize takılı olduğundan emin olun.

İndüksiyon bölgeleri ısı üretmiyor:

Kap uygun değil (ferromanyetik bir altı yoksa ya da çok küçükse). Kabin altının bir mıknatıs çekip çekmediğinden emin olun, ya da daha büyük bir kap kullanın.

İndüksiyon bölgelerde pişirmeyi başlatırken bir uğultu duyulur:

Çok kalın ya da tek parça olmayan kaplarla, uğultu; enerjinin doğrudan kabin altına iletilmesinden kaynaklanır. Uğultu, bir kusur değildir, ancak yine de ondan kaçınmak istiyorsanız, güç seviyesini biraz azaltın ya da daha kalın bir altı olan ve/veya tek parçadan oluşan

bir kap kullanın.

Dokunmalı kumanda yanmıyor ya da aydınlatmaya rağmen cevap vermiyor:

Hiçbir ısıtma bölgesi seçilmedi. Onu çalıştırmadan önce bir ısıtma bölgesinin seçildiğinden emin olun.

Sensörler üzerinde nem var ve/veya parmaklarınızı ıslak. Dokunmalı kumanda yüzeyi ve/veya parmaklarınızı temiz ve kuru tutun.

Kilitleme fonksiyonu etkinleştirildi. Kumandaların kilidini açın.

Pişirmeden sonra bile devam edecek olan pişirme esnasında bir fan sesi duyulur:

Elektronik aksamı soğuk tutmak için indüksiyon bölgelerinin bir fanı vardır. Bu sadece elektronik devreler ısındığında çalışır. Devreler serinlediğinde, ocak ızgarası açık ya da kapalı olsun, tekrar durur.



Sembol  bir ısıtma plakasının güç göstergesi üzerinde belirecektir:

İndüksiyon sistemi; bir ısıtma plakası üzerinde bir tencere ya da tava bulamaz ya da elverişsiz bir tiptedir.

Isıtma plakası kapanacak ve C81 veya C82 mesajı, göstergeler üzerinde belirecektir:

Elektronik bileşenler ya da camın üzerinde aşırı sıcaklık. Elektronik bileşenlerin soğuması için bir süre bekleyin ya da camın soğuyabilmesi için tencere veya tavayı çıkarın.

Cihaz kapanır ve güç göstergelerinde (3) C90 mesajı görüntülenir:

Dokunmatik kontrol birimi, açma/kapama (1) sensörünün kapanmış olduğunu algılar ve ocağın açılmasına izin vermez. Mesaj ekrandan kaybolana kadar ürünün üzerindeki nesnelere dokunmayın, sıvıları temizleyin ve dokunmatik kontrol biriminin yüzeyini temiz ve kuru tutun.

Zasady bezpieczeństwa:

⚠ Forsiktig. W przypadku rozbicia lub pęknięcia powierzchni płyty należy ją natychmiastowo odłączyć od źródła zasilania w celu wyeliminowania możliwości porażenia prądem elektrycznym.

⚠ Urządzenie to nie jest zaprojektowane do działania za pośrednictwem zewnętrznego oprogramatora (niestanowiącego integralnej części urządzenia) lub zdalnego systemu sterowniczego.

⚠ Nie należy używać odkurzacza parowego do czyszczenia urządzenia.

⚠ Ostrzeżenie. Urządzenie i jego zewnętrzne części mogą nagrzewać się podczas działania. Należy unikać dotykania elementów grzewczych. Dzieci poniżej 8 lat nie powinny przebywać w pobliżu płyty, chyba że znajdują się pod nadzorem.

⚠ Urządzenie może być używane przez dzieci w wieku lat ośmiu lub starsze, osoby o ograniczonych zdolnościach fizycznych, psychicznych czy innych, niedysponujące doświadczeniem w obsłudze urządzenia lub go nieznające JEDYNE pod nadzorem lub po zapoznaniu ich z urządzeniem i upewnieniu się, że rozumieją ryzyko, jakie pociąga za sobą jego obsługa. Czyszczenie i konserwacja ze strony użytkownika nie powinny być wykonywane przez dzieci bez nadzoru dorosłych.

⚠ Dzieci nie mogą bawić się urządzeniem.

⚠ Ostrzeżenie. Pozostawienie płyty podczas gotowania przy użyciu tłuszczu lub oleju jest niebezpieczne, gdyż może dojść do powstania ognia. NIGDY nie należy próbować

gasić płomienia wodą! Jeśli dojdzie do powstania płomienia, należy odłączyć urządzenie i zdusić go przy użyciu pokrywki, talerza lub koca.

⚠ Nie pozostawiać żadnych przedmiotów w obrębie obszarów grzewczych płyty. Unikaj potencjalnego ryzyka pożaru.

⚠ Generator indukcyjny spełnia obowiązujące normy europejskie. Niemniej jednak zaleca się, by osoby z urządzeniami wspomagającymi pracę serca typu stymulator skonsultowały się z lekarzem, a w przypadku wątpliwości, nie używały obszarów indukcyjnych.

⚠ Na powierzchni płyty nie powinno umieszczać się metalowych przedmiotów takich jak noże, widelce, łyżki i pokrywki, ponieważ mogą się one nagrzać.

⚠️ Po zakończeniu używania odłącz zawsze płytę grzewczą, nie wystarczy jedynie odsunąć naczynia. W przeciwnym razie mogłoby dojść do niepożądanego włączenia płyty, gdy zostanie na niej ustawione przypadkowo inne naczynie podczas okresu wykrywania naczynia. Unikaj możliwych wypadków!

Instalacja

Umieszczenie płyty nad szufladą na sztućce

Jeśli użytkownik życzy sobie umieszczenie pod płytą grzewczą mebla lub szuflady, pomiędzy oboma elementami należy umieścić płytę oddzielającą. W ten sposób zostanie wyeliminowana możliwość przypadkowego kontaktu z gorącą powierzchnią obudowy urządzenia.

Płyta oddzielająca powinna znajdować się około 18 mm poniżej dolnej części płyty grzewczej.

Przyłączenie do instalacji elektrycznej

Przed podłączeniem płyty grzewczej do sieci elektrycznej należy sprawdzić czy napięcie (voltaż) i jego częstotliwość odpowiadają tym wskazanym na tabliczce informacyjnej płyty, znajdującej się w jej dolnej części oraz informacjom zawartym w Karcie gwarancyjnej lub, jeśli dotyczy, na karcie danych technicznych, która powinna zostać przechowywana wraz z niniejszymi instrukcjami przez okres użytkowania urządzenia.

Przyłączenie do instalacji elektrycznej powinno zostać wykonane za pośrednictwem wielobiegunowego wyłącznika lub gniazda, o ile jest ono łatwo dostępne, odpowiednich dla przewidzianego napięcia i o odległości pomiędzy stykami roboczymi minimum 3 mm, co zagwarantuje bezpieczne odłączenie w przypadku awarii lub czyszczenia płyty.

Należy uważać, by kabel wejściowy nie dotykał ani obudowy płyty, ani obudowy piekarnika, jeśli ten jest zainstalowany w tym samym meblu.

Uwaga!

⚠️ Przyłączenie do sieci elektrycznej powinno zawierać poprawnie wykonane uziemienie, zgodnie z obowiązującymi przepisami, w przeciwnym wypadku płyta może nie działać poprawnie.

⚠️ Wyjątkowo wysokie przepięcia mogą spowodować awarię systemu sterowania (jak w przypadku jakiegokolwiek innego urządzenia elektronicznego).

⚠️ Nie zaleca się używania kuchni indukcyjnej w czasie

działania funkcji czyszczenia pirolitycznego w przypadku piekarników pirolitycznych ze względu na wysoką temperaturę, jaką osiąga to urządzenie.

⚠️ Jakakolwiek manipulacja czy naprawa urządzenia, włączając wymianę elastycznego kabla zasilającego, powinna zostać dokonana przez autoryzowany serwis techniczny TEKA.

⚠️ Przed odłączeniem kuchni od sieci elektrycznej zaleca się wyłączyć wyłącznik i odczekać około 23 sekund przed wyciągnięciem wtyczki. Ten czas jest konieczny dla całkowitego rozładowania obudowy elektronicznego i uniknięcia możliwości porażenia prądem elektrycznym poprzez dotknięcie bolców wtyczki

i Należy zachować Certyfikat gwarancyjny lub, jeśli dotyczy, kartę danych technicznych, wraz z Instrukcją obsługi przez okres użytkowania urządzenia. Zawarte są w nim jego ważne dane techniczne.

Rys. 2a (5 PRZEWODÓW)

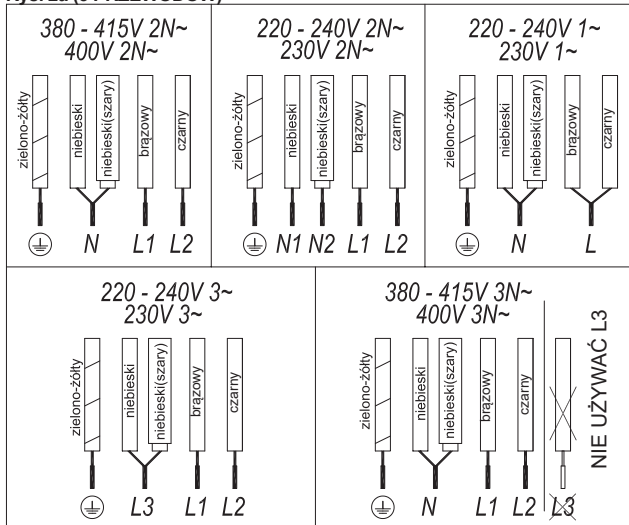

Rys. 2b (7 PRZEWODÓW)

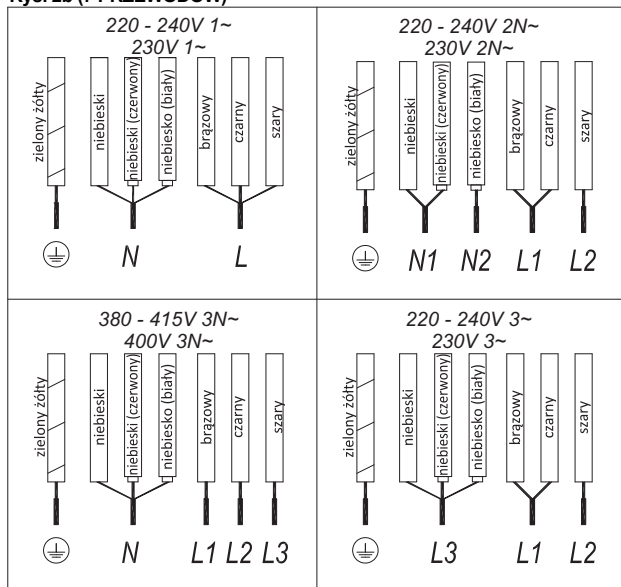

Informacje dotyczące indukcji

Korzyści

Dzięki indukcyjnej płytce grzewczej ciepło przenika bezpośrednio do garnka.

Ma to wiele korzyści:

- Oszczędność czasu.
 - Oszczędność energii.
 - Łatwe czyszczenie, ponieważ żywność, która spadnie na szklaną płytę, nie pali się łatwo.
 - Usprawnione sterowanie energią.
- Energia przenika do garnka od razu po naciśnięciu elementów sterowania mocą. Dodatkowo, gdy tylko garnek zostanie zdjęty ze strefy gotowania, zasilanie się wyłącza. Nie jest konieczne wcześniejsze wyłączenie zasilania.

Garnki

Do stosowania na indukcyjnej płytce grzewczej odpowiednie są tylko garnki ferromagnetyczne.

Istnieje kilka rodzajów:

- garnki żeliwne, ze stali emaliowanej i ze stali nierdzewnej szczególnie do użytku z indukcyjnymi płytami grzewczymi.

Nie zalecamy używania płyt rozpraszających lub materiałów takich jak stal szlachetna, aluminium, szkło,

miedź lub glina.

Każda strefa gotowania ma minimalny czas wykrywania garnka. Zależy on od materiału i średnicy ferromagnetycznej podstawy garnka. Dlatego ważne jest, aby korzystać ze strefy gotowania najlepiej dopasowanej do średnicy podstawy używanego garnka.

Jeżeli na wybranej strefie gotowania garnek nie jest wykrywany, należy użyć kolejnej najmniejszej strefy.

W przypadku korzystania ze strefy elastycznej jako pojedynczej strefy gotowania, można użyć większych garnków odpowiednich do tego rodzaju strefy (patrz rys. 3)

Rys. 3



Niektóre garnki bez całkowicie ferromagnetycznej podstawy sprzedawane są jako odpowiednie do indukcji (patrz rys. 4). W tych garnkach ogrzewana jest tylko podstawa ferromagnetyczna. Wskutek tego ciepło nie jest równomiernie dostarczane na całą podstawę garnka. Może to

oznaczają, że nieferromagnetyczna część podstawy garnka nie osiągnie właściwej temperatury gotowania.

Rys. 4



Inne garnki, z aluminiumi wkładkami w podstawie mają mniejszy obszar materiału ferromagnetycznego (patrz rys. 5). W takim przypadku wykrywanie garnka może być trudne, a nawet niemożliwe. Dodatkowo zasilanie może być niższe i w związku z tym garnek nie nagrzej się prawidłowo.

Rys. 5



Wpływ podstawy garnków

Rodzaj podstawy garnka może wpływać na równomierność i rezultaty gotowania. W garnkach z podstawą typu „sandwich” ze stali nierdzewnej stosowany jest materiał, który pomaga w równomiernym rozprowadzaniu i przenikaniu ciepła, co skutkuje oszczędnością czasu i energii.

Podstawa garnka musi być zupełnie płaska, dzięki czemu zapewnione jest równomierne zasilanie (patrz rys. 6).

Rys. 6

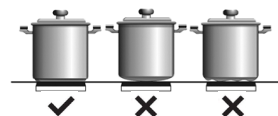

Nigdy nie podgrzewać pustych garnków ani nie korzystać z garnków o cienkiej podstawie, ponieważ mogą się szybko nagrzać bez pozostawienia czasu na uruchomienie funkcji automatycznego wyłączenia kuchni.



WAŻNE ZALECENIA:

Stosować naczynia o takiej samej średnicy dna jak średnica strefy gotowania.

W strefach gotowania położonych najbliższej panelu sterowania należy zawsze trzymać w obrębie oznaczeń gotowania wskazanych na powierzchni szklanej i używać naczyń o tej samej lub mniejszej średnicy. Pomoże to uniknąć przegrzania w strefie kontrolnej.

Do intensywnego użytkowania urządzenia należy używać tylnych stref gotowania. W ten sposób uniknie się przegrzania panelu sterowania.

Nie dopuścić, aby naczynia znalazły się w strefie panelu sterowania, zwłaszcza podczas gotowania.

Czyszczenie i konserwacja

Instrukcja obsługi sterowania dotykowego

ELEMENTY OBSŁUGI (rys. 1)

- ① Ogólny czujnik wł./wyt.
- ② Suwak do sterowania mocą.
- ③ Wskaźnik zasilania i/lub ciepła resztkowego*.
- ④ Przecinek dziesiętny wskaźnika zasilania i/lub ciepła resztkowego.
- ⑤ Bezpośredni dostęp do funkcji „Moc”.
- ⑥ Czujnik włączenia funkcji „Blokowanie” lub „Zatrzymywanie i uruchamianie”.
- ⑦ Kontrolny wskaźnik świetlny włączenia funkcji „Blokowanie”.
- ⑧ Czujnik aktywacji połączenia Wi-Fi.
- ⑨ Kontrolka aktywnego połączenia „Wi-Fi”.
- ⑩ Czujnik „Minus” timera.
- ⑪ Czujnik „Plus” timera.
- ⑫ Wskaźnik timera.
- ⑬ Przecinek dziesiętny timera*.
- ⑭ Czujnik do aktywacji funkcji „Flex Zone I” i „Full Flex”.
- ⑮ Czujnik włączenia funkcji „Elastyczna strefa II”.
- ⑯ Czujnik włączenia funkcji „Sześć kuchni”.

- ⑰ Kontrolny wskaźnik świetlny włączenia funkcji „Keep Warm”.
- ⑱ Kontrolny wskaźnik świetlny włączenia funkcji „Melting”.
- ⑲ Kontrolny wskaźnik świetlny włączenia funkcji „Simmering”.
- ⑳ Kontrolny wskaźnik świetlny włączenia funkcji „Quick Boiling”.
- ㉑ Kontrolny wskaźnik świetlny włączenia funkcji „Grilling”.
- ㉒ Kontrolny wskaźnik świetlny włączenia funkcji „Pan Frying”.
- ㉓ Kontrolny wskaźnik świetlny włączenia funkcji „Deep Frying”.
- ㉔ Kontrolny wskaźnik świetlny włączenia funkcji „Poaching”.
- ㉕ Kontrolny wskaźnik świetlny włączenia funkcji „Confit”.
- ㉖ Kontrolny wskaźnik świetlny włączenia funkcji „Rice Cooking”.
- ㉗ Czujnik włączenia funkcji „Slide Cooking”. (w zależności od modelu)
- ㉘ Kontrolny wskaźnik świetlny włączenia funkcji „Slide Cooking”.

(w zależności od modelu)
*Widoczne tylko podczas pracy. Czynności wykonywane są za pomocą przycisków dotykowych. Nie ma potrzeby naciskania na dany klawisz dotykowy, wystarczy dotknąć go opuszkami palca, aby uaktywnić żądaną funkcję

Każda czynność jest weryfikowana za pomocą sygnału dźwiękowego.

Reguluj poziom mocy (0 - 9) za pomocą suwaka (2), przesuwając nad nim palcem. Przesuwając w prawo zwiększasz wartość, natomiast przesuwając w lewo zmniejszasz ją.

Możliwa jest również bezpośrednia zmiana poziomu mocy poprzez umieszczenie palca bezpośrednio na wybranym punkcie suwaka (2)

 **W celu wybrania płyty w tych modelach, dotknij bezpośrednio suwaka (2).**

WŁĄCZANIE URZĄDZENIA

1 Dotknij klawisz dotykowy ① (1) na co najmniej jedną sekundę. Sterowanie

dotykowe włączy się, rozlegnie się sygnał dźwiękowy, a wskaźniki (3) zaświecą się wyswietlając „-”. Gdy którakolwiek ze stref grzejnych będzie gorąca, na odpowiednim wskaźniku będą migaly H i „-”.

Jeśli nie wykonasz żadnych czynności w przeciągu najbliższych 10 sekund, sterowanie dotykowe wyłączy się automatycznie.

Gdy sterowanie dotykowe jest aktywne, można je wyłączyć w dowolnym momencie przez dotknięcie klawisza dotykowego ① (1), nawet jeśli został on zablokowany (funkcja blokady włączenia). Przycisk dotykowy ① (1) ma zawsze pierwszeństwo w wyłączaniu sterowania dotykowego.

WŁĄCZANIE PŁYTY

Po uaktywnieniu sterowania dotykowego czujnikiem ① (1), każda płyta może być włączona w następujący sposób:

1 Przesuń palec po jednym z „suwaków” (2) lub dotknij w dowolnym jego miejscu. Strefa ta zostanie wybrana i równocześnie poziom mocy zostanie ustawiony pomiędzy 0 a 9. Wartość mocy zostanie pokazana na odpowiednim wskaźniku mocy, a jego punkt dziesiętny (4) zaświeci się na 10 sekund.

2 Użyj suwaka (2), aby wybrać nowy poziom gotowania pomiędzy 0 a 9.

O ile płyta jest wybrana - innymi słowy, gdy świeci się punkt dziesiętny (4) - można zmienić poziom jej mocy.

WYŁĄCZANIE PŁYTY

Użyj suwaka (2) do zmniejszenia mocy do poziomu 0. Płyta wyłączy się.

Kiedy płyta grzejna jest wyłączona, na jej wskaźniku mocy (3) pojawi się H, jeśli szklana powierzchnia danej płyty jest gorąca i istnieje ryzyko poparzenia. Gdy temperatura spadnie, wskaźnik (3) wyłączy się (jeśli kuchenka jest wyłączona), lub też zaświeci się „-”, gdy kuchenka jest nadal włączona.

WYŁĄCZANIE WSZYSTKICH PŁYT

Wszystkie płyty mogą być jednocześnie wyłączone przy użyciu czujnika ogólnego włączania/wyłączenia (1). Wszystkie wskaźniki płyt (3) zgasną. Jeśli wyłączona strefa grzewcza jest gorąca, jej wskaźnik pokaże H.

za pomocą adresu e-mail i hasła. Aby to zrobić, naciśnij „Zarejestruj się teraz” pod przyciskiem logowania i postępuj zgodnie z instrukcjami. Na koniec będziesz mógł zalogować się do aplikacji i uzyskać dostęp do ekranu głównego.



Uwaga!

Funkcje ŁĄCZNOŚCI

Ten model płyty kuchennej oferuje łączność Wi-Fi, umożliwiając wykonywanie niektórych czynności zdalnie za pomocą aplikacji Teka Home.

Nowy system Teka Home umożliwia dostęp do kompatybilnych urządzeń za pośrednictwem aplikacji dostępnej zarówno na Androida, jak i iOS. Teka Home jest dostępna w Google Play oraz App Store, a skanując kody QR, które zamieściliśmy poniżej, możesz szukać lub uzyskać do nich bezpośredni dostęp:



Dowiedz się więcej



Dowiedz się więcej



Po pobraniu aplikacji i przed rozpoczęciem jakiegokolwiek procesu konieczne będzie utworzenie konta użytkownika. Aby to zrobić, otwórz aplikację Teka Home i naciśnij przycisk Enter, który pojawia się na ekranie. Teka ułatwia utworzenie konta poprzez połączenie z kontem Google lub Facebook lub wygenerowanie konta

Produkty połączone z Teka Home działają w paśmie Wi-Fi 2,4 GHz w standardzie 802.11 b/g/n. Upewnij się, że jest on włączony na routerze.

KONFIGURACJA POŁĄCZENIA

Uzyskaj dostęp do aplikacji Teka Home za pomocą konta użytkownika i naciśnij ikonę „+” w prawym dolnym rogu. Postępuj zgodnie z podanymi krokami, a w razie wątpliwości skorzystaj z pomocy. Naciśnij i przytrzymaj przycisk (8) przez 5 sekund, gdy aplikacja wyświetli monit z włączoną płytą grzejną. Na wyświetlaczu (12) pojawi się animacja i przez następne 5 minut płyta będzie gotowa do odbioru niezbędnych parametrów konfiguracyjnych z aplikacji.

WŁĄCZANIE/WYŁĄCZANIE WI-FI

Po skonfigurowaniu połączenia w domu, płytę można podłączyć lub odłączyć w dowolnym momencie, naciskając przycisk Wi-Fi (8). Operacja jest potwierdzana sygnałem dźwiękowym, a podczas włączania i łączenia miga dioda LED (9) związana z przyciskiem Wi-Fi. Gdy płyta jest włączona, połączenie Wi-Fi zostaje przerwane po kilku sekundach i automatycznie powróci do poprzedniego stanu po ponownym włączeniu. Zobaczysz, jak dioda LED (9) będzie migać, aż w końcu zostanie naprawiona podczas ponownego łączenia.

STAN POŁĄCZENIA

Dioda (9) na przycisku Wi-Fi przez cały czas informuje o stanie połączenia. Świeci się, jeśli połączenie zostało pomyślnie nawiązane, i gaśnie, gdy płyta nie jest podłączona. W przypadku wystąpienia błędu, szybkie miganie pojawi się wraz z kodem błędu na wyświetlaczu (12).

ZARZĄDZANIE BŁĘDAMI

W przypadku wystąpienia problemu

z połączeniem Wi-Fi na wyświetlaczu (12) pojawi się kod błędu w formacie „EX”, gdzie X będzie wartością, której opis znajduje się w Tabeli 1. Naciśnięcie przycisku Wi-Fi w przypadku wystąpienia błędu usuwa informacje z wyświetlacza.

INSTALACJA PŁYTY

Ze względu na obowiązujące przepisy bezpieczeństwa nie można gotować zdalnie (bez osobistej obecności) za pomocą aplikacji Teka Home. Szczegółowy wyświetlacz pokazujący aktualny stan płyty jest zawarty w aplikacji. Dodatkowo uproszczony jest dostęp do konfiguracji niektórych jego ogólnych parametrów.

Stan można monitorować zdalnie z aplikacji, umożliwiając wizualizację wszystkich parametrów definiujących jego stan, takich jak moc gotowania lub aktywna funkcja CHEF, timery lub konfiguracja FLEX.

Naciskając każdej strefy gotowania w aplikacji, możesz uzyskać dodatkowe informacje, jeśli używałeś specjalnej funkcji.

USTAWIANIE MAKSYMALNEGO LIMITU MOCY

Maksymalną całkowitą moc pobieraną przez płytę można ograniczyć z poziomu aplikacji.

Aby to zrobić, przejdź do ekranu monitorowania swojej płyty. Naciśnij

ikonę w prawym górnym rogu . Następnie naciśnij ustawienia i wybierz żadaną maksymalną wartość mocy. Zastosuj zmiany i potwierdź, naciskając dowolny z suwaków na płycie, gdy wyświetlacz zacznie migać.

USTAWIENIA SYGNAŁU DŹWIĘKOWEGO

Sygnał dźwiękowy towarzyszący każdej czynności można włączyć lub wyłączyć z aplikacji (nie dotyczy wszystkich funkcji).

Aby to zrobić przejdź do ekranu monitorowania swojej płyty. Naciśnij

ikonę w prawym górnym rogu . Następnie naciśnij konfigurację i włącz lub wyłącz funkcję sygnału

Tabela 1 - Pełna lista możliwych błędów związanych z Teką Home

BŁĄD	OPIS	MOŻLIWE ROZWIĄZANIE
1	Awaria systemu zarządzania komunikacją	Spróbuj ponownie za kilka minut. Jeśli problem będzie się powtarzał, spróbuj ponownie uruchomić urządzenie, odłączając zasilanie na kilka sekund i spróbuj ponownie.
2	Wprowadzone hasło do sieci Wi-Fi jest nieprawidłowe	Uruchom ponownie proces konfiguracji, naciskając przycisk Wi-Fi przez 5 sekund i zakończ proces z poziomu aplikacji. Upewnij się, że hasło jest poprawne i pamiętaj, że rozróżniana jest wielkość liter.
3	Zbyt wiele urządzeń jest podłączonych do Twojej sieci Wi-Fi	Odłącz niektóre urządzenia podłączone do sieci Wi-Fi. Jeśli problem będzie się powtarzał, uruchom ponownie router. Jeśli to nie rozwiąże problemu, skontaktuj się z dostawcą usług internetowych.
4	Nie wykryto sieci Wi-Fi	Sprawdź, czy płyta kuchenna znajduje się w promieniu siedmiu metrów od domowego routera i czy nie ma większych przeszkód, które mogłyby pogorszyć jakość sygnału. Jeśli Twoje dane logowania do sieci uległy zmianie, konieczne jest ponowne skonfigurowanie urządzenia, naciskając przycisk Wi-Fi przez 5 sekund i kończąc proces z poziomu aplikacji za pomocą opcji „połącz ponownie”.
5,6,7	Błąd podczas konfiguracji podłączonej płyty kuchennej	Uruchom ponownie proces konfiguracji, naciskając przycisk Wi-Fi przez 5 sekund i zakończ proces z poziomu aplikacji.
8	Nie znaleziono konfiguracji Wi-Fi na płycie grzejnej	Płyta kuchenna nie ma ustawień dotyczących połączenia z siecią Wi-Fi. Naciśnij i przytrzymaj przycisk Wi-Fi przez 5 sekund, aby rozpocząć konfigurację i zakończyć proces z poziomu aplikacji.
9	Błąd podczas rejestracji urządzenia w chmurze	Spróbuj ponownie za kilka minut. Jeśli problem będzie się powtarzał, spróbuj ponownie uruchomić urządzenie, odłączając zasilanie na kilka sekund, a następnie ponownie wykonaj konfigurację. Skontaktuj się z SAT, jeśli powyższe instrukcje nie rozwiążą problemu.
B	Błąd oprogramowania do komunikacji	Spróbuj ponownie za kilka minut. Jeśli problem będzie się powtarzał, spróbuj ponownie uruchomić urządzenie, odłączając zasilanie na kilka sekund, a następnie ponownie wykonaj konfigurację. Skontaktuj się z SAT, jeśli powyższe instrukcje nie rozwiążą problemu.
A,C	Błąd komunikacji	Sprawdź, czy inne urządzenie w Twojej sieci Wi-Fi jest połączone z Internetem. Jeśli drugie urządzenie nie działa, uruchom ponownie router lub skontaktuj się z dostawcą Internetu. Jeśli inne urządzenie działa, spróbuj ponownie uruchomić płytę, wyłączając zasilanie na kilka sekund, a następnie ponownie wykonaj konfigurację.
D	Nagłe rozłączenie z siecią Wi-Fi	Uruchom ponownie router. Jeśli problem nie zostanie rozwiązany, skontaktuj się z dostawcą Internetu.

dźwiękowego. Zastosuj zmiany i potwierdź, naciskając dowolny z suwaków na płycie, gdy wyświetlacz zacznie migać.

AUTOMATYZACJA OKAP-PYTA

Jeśli masz również okap połączony z Teka, możesz zsynchronizować działanie obu urządzeń za pośrednictwem aplikacji Teka Home, co pozwala na zautomatyzowanie mocy ekstrakcji w zależności od stanu Twojej płyty kuchennej. Aby to zrobić, wejdź do aplikacji Teka Home, sprawdź, czy zarówno okap kuchenny, jak i płyta grzejna są dostępne, wejdź do ekranu sterowania w jednym z nich i włącz tę funkcję, która pojawia się na dole ekranu.

Nawet jeśli włączysz tryb automatyczny, zawsze będziesz mieć możliwość ręcznego sterowania okapem, mając możliwość modyfikacji jego działania w dowolnym momencie z panelu sterowania.

Wykrywanie naczyń



Upewnij się, że dno naczynia pokrywa jedno lub więcej odniesień (+) na powierzchni płyty grzewczej (rys. 9 i tabela 2).

Indukcyjne pola grzejne posiadają wbudowany detektor naczyń. W ten sposób, płyta przestanie działać, jeśli nie ma na niej garnka lub gdy jest on nieodpowiedni.

Wskaźnik zasilania (3) pokaże symbol  oznaczający „brak garnka”, gdy na włączonej strefie nie ma naczynia lub gdy jest ono nieodpowiednie.

Jeśli garnek zostanie zdjęty ze strefy, gdy jest ona włączona, zasilanie płyty zostanie automatycznie odcięte, i wyświetli się symbol „braku garnka”. Gdy garnek zostanie z powrotem umieszczony na strefie gotowania, zasilanie zostanie przywrócone na tym samym, poprzednio wybranym poziomie mocy.

Czas wykrywania garnka wynosi 30 sekund. Jeśli garnek nie zostanie umieszczony na płycie w tym czasie, lub gdy będzie on nieodpowiedni, strefa

grzejna wyłączy się.

Po zakończeniu, wyłącz pole grzejne za pomocą sterowania dotykowego. W przeciwnym razie może wystąpić niechciane działanie, jeżeli garnek zostanie przypadkowo postawiony w strefie gotowania w ciągu 30 sekund. Unikaj ewentualnych wypadków!

Rys.7

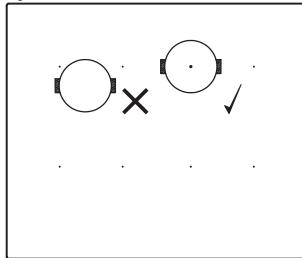

Funkcja blokady



Przy pomocy funkcji blokady można blokować inne czujniki, za wyjątkiem czujnika włączania/wyłączania  (1), w celu uniknięcia niepożądanych sytuacji. Funkcja ta jest przydatna jako zabezpieczenie przed dziećmi.

Aby aktywować tę funkcję, dotknij klawisz dotykowy  (6) na co najmniej jedną sekundę. Gdy to zrobisz, lampka kontrolna (7) zaświeci się, wskazując na to, że panel sterowania jest

zablokowany. Aby wyłączyć tę funkcję, wystarczy ponownie dotknąć czujnik  (6).

Jeżeli do wyłączenia urządzenia zostanie użyty czujnik włączania/wyłączania  (1) gdy funkcja blokady jest aktywna, nie będzie to możliwe, dopóki kuchenka nie zostanie odblokowana.

Wyłączanie sygnału dźwiękowego

Gdy kuchenka jest włączona, jeśli ktoś naciśnie jednocześnie klawisz dotykowy  (11) i przycisk dotykowy blokady  (6) na trzy sekundy, sygnał dźwiękowy, który towarzyszy każdej czynności zostanie wyłączony. Wskaźnik czasu (12) pokaże „F”.

Takie wyłączenie nie ma zastosowania do wszystkich funkcji, jak na przykład sygnał dźwiękowy włączania/wyłączania, zakończenie pracy programatora czasowego lub blokowania/odblokowywania klawiszy dotykowych zawsze pozostanie aktywne.



Aby ponownie włączyć wszystkie dźwięki, które towarzyszą każdej czynności, ponownie naciśnij jednocześnie klawisz dotykowy  (11) i klawisz blokady  (6) na trzy sekundy. Wskaźnik czasu (12) pokaże „On”.

Tabela 2

MINIMALNA ŚREDNICA DNA NACZYNIA DLA KAŻDEJ STREFY GOTOWANIA			
	wyśrodkowanie na 1 punkcie	2 punkty pokryte	4 punkty pionowo pokryte
	8 cm	22 cm	24 cm
 (w zależności od modelu)	-	15 cm	-

Funkcja Stop&Go

Funkcja ta przerywa proces gotowania. Jeśli funkcja ta zostanie włączona, programator czasowy również zostanie wstrzymany.

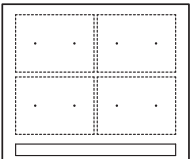
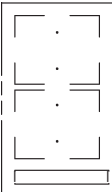
Włączanie funkcji Stop.

Dotknij czujnika zatrzymania i uruchomienia Ⓜ (6). Wskaźniki zasilania pokażą symbol **II**, aby wskazać przerwanie gotowania.

Wyłączanie funkcji Stop.

Dotknij ponownie czujnika zatrzymania i uruchomienia Ⓜ (6). Gotowanie zostaje wznowione z takimi samymi ustawieniami zasilania i czasomierza, które były wprowadzone przed przerwą.

Funkcja Power

Funkcja ta dostarcza „dodatkową” moc płytkie, powyżej wartości nominalnej. Wspomniana moc zależy od wielkości płytki, z możliwością osiągnięcia maksymalnej wartości dopuszczalnej generatora.

- 1 Przesuń palec nad odpowiednim suwakiem (2), aż wskaźnik zasilania (3) pokaże „9” i przytrzymaj palec przez jedną sekundę lub dotknij bezpośrednio „P” i przytrzymaj palcem przez jedną sekundę.
- 2 Wskaźnik poziomu mocy (3) pokaże symbol P, a płytka rozpocznie dostarczanie dodatkowej mocy.

Funkcja mocy ma maksymalny czas trwania określony w tabeli 2. Po tym czasie, poziom mocy zostanie automatycznie zmniejszony do 9. Rozlegnie się sygnał dźwiękowy.

Wyłączenie funkcji mocy, zanim minie jej określony czas pracy, może odbyć się albo poprzez dotknięcie „suwaka” modyfikując poziom mocy lub postarając krok 3.

Funkcja Timer (odliczanie)

Funkcja ta ułatwia gotowanie

zważywszy, że niekonieczna jest Twoja obecność. Można ustawić programator czasowy dla płytki, która wyłączy się po upływie żądanego czasu.

Dla tych modeli, można jednocześnie zaprogramować każdą płytkę na czas trwania od 1 do 99 minut.

Ustawienie programatora czasowego dla płytki.

Gdy ustawiony jest poziom mocy dla wybranej strefy, a jednocześnie świeci się punkt dziesiąty strefy, będzie ją można zaprogramować.

Aby to zrobić:

- 1 Dotknij czujnik \ominus (10) lub \oplus (11). Wskaźnik programatora czasowego (12) pokaże „00”, a odpowiedni wskaźnik strefy (3) wyświetli symbol **L**, migający naprzemiennie z obecnym poziomem mocy.
- 2 Od razu ustaw czas trwania gotowania od 1 do 99 minut przy użyciu czujników \ominus (10) i \oplus (11). Przy użyciu pierwszego przycisku wartość początkowa to 60, natomiast przy użyciu drugiego - 01. Jednoczesne naciśnięcie obu czujników: \ominus (10) i \oplus (11) zresetuje wartość do 00. Gdy pozostanie mniej niż jedna minuta, zegar zacznie odliczać czas w sekundach.
- 3 Gdy wskaźnik programatora czasowego (12) przestanie migać, odliczanie czasu rozpocznie się automatycznie. Wskaźnik (3) zaprogramowanej płytki grzejnej będzie naprzemiennie wyświetlał wybrany poziom mocy oraz symbol **L**.

Po upływie określonego czasu gotowania, zaprogramowana strefa grzewcza wyłączy się, a zegar wyemituje serię sygnałów dźwiękowych, trwających przez kilka sekund. Aby wyłączyć sygnał dźwiękowy, dotknij dowolny czujnik. Wskaźnik programatora czasowego (12) wyświetli migające 00 obok punktu dziesiątego (4) wybranej strefy. Jeśli wyłączona strefa grzewcza jest gorąca, naj wskaźnik zasilania (3) będzie naprzemiennie wyświetlał symbol H i „-”.

. Jeśli chcesz jednocześnie zaprogramować inną strefę grzejną, należy powtórzyć kroki od 1 do 3.

Jeśli jedna lub więcej stref są już zaprogramowane, wskaźnik programatora czasowego (12) pokaże domyślnie najkrótszy czas pozostały do końca, pokazując „t” na odnośnej strefie. Reszta zaprogramowanych stref będzie pokazywać na swoich wskaźnikach migający punkt przeciętny. Gdy zostanie naciśnięty „suwak” innej zaprogramowanej strefy, zegar pokaże przez kilka sekund czas pozostały dla tej strefy, a jej wskaźnik pokaże na przemian poziom mocy i „t”.

Zmiana zaprogramowanego czasu.

Aby zmienić zaprogramowany czas, należy nacisnąć „suwak” (2) zaprogramowanej strefy. Będzie wtedy można odczytać i zmodyfikować czas.

Zaprogramowany czas można zmienić przy pomocy czujników \ominus (10) i \oplus (11).

Wyłączanie zegara

: Jeśli chcesz zatrzymać zegar przed upływem zaprogramowanego czasu, można to zrobić w dowolnym momencie poprzez zmianę jego wartości na „-”.

- 1 Wybierz żądaną płytkę.
- 2 Ustaw wartość zegara na „00” za pomocą czujnika \ominus (10). Zegar zostanie wyłączony. Można to również zrobić szybciej naciskając jednocześnie „czujniki” \ominus (10), i \oplus (11).

Funkcja Power Management

Ten model jest wyposażony w funkcję ograniczania mocy (Zarządzanie mocą). Funkcja ta pozwala na zmianę całkowitej mocy generowanej przez kuchenkę na inne wartości, wskazane przez użytkownika. Aby to zrobić, należy wejść do menu ograniczania mocy, dostępnego przez pierwszą minutę po podłączeniu płytki grzejnej do sieci elektrycznej.

- 1 Naciśnij klawisz dotykowy \oplus (11)

na trzy sekundy. Na wskaźniku programatora czasowego (12) pojawia się litery PL.

- Naciśnij klawisz dotykowy blokady (6). Pojawia się poszczególne wartości mocy, do których płyta może zostać ograniczona i można je będzie zmieniać za pomocą czujników (+) (11) i (-) (10).
- Po wybraniu wartości, ponownie naciśnij klawisz dotykowy blokady (6). Płyta grzejna będzie ograniczona do wybranej wartości mocy.

Jeśli chcesz ponownie zmienić tę wartość, należy odłączyć płytę od zasilania i podłączyć ją ponownie po kilku sekundach. W ten sposób znów będzie można wejść do menu ograniczania mocy.

Za każdym razem, gdy poziom mocy strefy grzejnej zostanie zmieniony, ogranicznik mocy obliczy całkowitą moc generowaną przez kuchenkę. Jeśli zostanie osiągnięty łączny limit mocy, sterowanie dotykowe nie pozwoli Ci na zwiększenie poziomu mocy danej płyty grzejnej. Kuchenka wyemituje sygnał dźwiękowy i wskaźnik mocy (3) zacznie migać na poziomie, który nie może zostać przekroczony. Jeśli chcesz przekroczyć tę wartość, należy obniżyć moc innych płyt. Czasami obniżenie mocy innej płyty o jeden poziom będzie niewystarczające, ponieważ zależy to od ustawionej mocy grzejnej każdej płyty. Możliwe jest zwiększenie poziomu płyty grzewczej, poziom kilku mniejszych należy zredukować.

W przypadku korzystania z szybkiego włączania przy maksymalnej mocy i wspomniana wartość jest wyższa od wartości ustalonej przez ogranicznik, płyta grzewcza zostanie ustawiona na maksymalnym możliwym poziomie. Kuchenka wyemituje sygnał dźwiękowy i wspomniana wartość mocy mignie dwukrotnie na wskaźniku (3).

Funkcje specjalne: CHEF

Funkcja ta ma wstępnie przydzielone poziomy mocy, aby ułatwić gotowanie, uzyskując doskonałe wyniki, ponieważ temperatura garnka jest stale kontrolowana przez czujniki. Po

osiągnięciu docelowej temperatury dla funkcji jest ona automatycznie utrzymywana bez konieczności zmiany poziomu mocy.

Funkcje szefa kuchni działają prawidłowo z garnkami z takim samym obszarem ferromagnetycznym w podstawie garnka co obszar strefy gotowania. Dodatkowo w przypadku funkcji wysokich temperatur (powyżej 100°C), garnki muszą mieć płaską, równą podstawę (najlepiej typu „sandwich”), jak przedstawiono na rysunku 8.

Rys. 8



Aby zapewnić prawidłowe działanie tych funkcji, ważne jest, by garnek i strefa gotowania na początku procesu nie były gorące.

Więcej informacji dotyczących odpowiednich garnków (rondle, patelnie, grille itp.) podano w witrynie internetowej firmy Teka.



Te funkcje wymagają, aby spód używanego naczynia zakrywał (+) w strefie gotowania (rys. 9).

Rys. 9

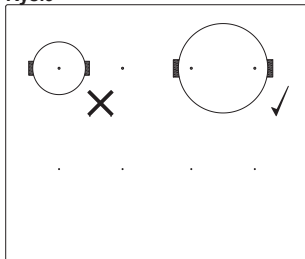

Sterowanie dotykowe posiada specjalne funkcje, które pomagają użytkownikowi gotować przy użyciu czujnika CHEF (16).

Aby aktywować specjalną funkcję w danej strefie:

- Po pierwsze, powinna ona zostać wybrana; następnie, punkt dziesiętny (4) zostanie aktywowany na

wskaźniku mocy (3).

- Dotknij teraz czujnika CHEF (16). Po każdorazowym naciśnięciu, pojawiają się funkcje CHEF, dostępne dla każdej strefy. Włączenie tych funkcji zostanie zasygnalizowane odpowiednimi diodami (17), (18), (19), (20), (21), (22), (23) i (26).

Jeśli chcesz w dowolnym momencie anulować włączoną specjalną funkcję, należy dotknąć „suwaka” (2) w pozycji „0”.

FUNKCJA KEEP WARM

Ta funkcja ustawia automatyczne sterowanie mocą odpowiednie dla utrzymania ciepła gotowanej potrawy.

Aby włączyć tę funkcję, należy wybrać płytę i nacisnąć przycisk czujnika CHEF (16), aż dioda (17) na ikonie (3) zaświeci się. Po włączeniu funkcji, symbol  pojawi się na wskaźniku zasilania (3).

W dowolnym momencie można zmienić tę funkcję poprzez wyłączenie płyty, zmniejszenie poziomu mocy lub wybranie innej funkcji specjalnej.

FUNKCJA MELTING

Ta funkcja ustawia automatyczne sterowanie mocą właściwe dla zachowania niskiej temperatury w strefie gotowania. Idealna do rozmrażania lub powolnego topnienia innych rodzajów żywności takich, jak czekolada, masło, itp.



Aby włączyć tę funkcję, należy wybrać płytę i nacisnąć przycisk czujnika CHEF (16), aż dioda (18) na ikonie (3) zaświeci się. Po włączeniu funkcji, symbol  pojawi się na wskaźniku zasilania (3).

W dowolnym momencie można zmienić tę funkcję poprzez wyłączenie płyty, zmniejszenie poziomu mocy lub wybranie innej funkcji specjalnej.

FUNKCJA SIMMERING

Ta funkcja ustawia automatyczne sterowanie mocą odpowiednie dla utrzymania duszenia.

Po ugotowaniu potrawy, włącz tę

funkcję, wybierając płytę i naciskając przycisk czujnika CHEF  (16), aż dioda (19) na ikonie  zaświeci się. Po włączeniu funkcji, symbol  pojawi się na wskaźniku zasilania (3).

W dowolnym momencie można zmienić tę funkcję poprzez wyłączenie płyty, zmniejszenie poziomu mocy lub wybranie innej funkcji specjalnej.

FUNKCJA QUICK BOILING (w zależności od modelu)

Funkcja ta umożliwi automatyczną kontrolę wrzenia, która jest bardzo pomocna w gotowaniu makaronu, ryżu, jajek, itp. Jest ona dostępna tylko w strefach, w których pojawia się symbol .

Warunki, które musi spełniać naczynie

Dla prawidłowego działania funkcji Quick Boiling, trzeba użyć pojemnika, który spełnia następujące warunki:



- Rozmiar dna jak najbardziej zbliżony do średnicy płyty.
- BEZ POKRYWKI.
- Napełnione powyżej połowy swej pojemności wodą o temperaturze pokojowej (nie używać podgrzanej lub gorącej wody).

Niespełnienie tych warunków zakłóci właściwą kontrolę gotowania.



UWAGA: nie używać tej funkcji w innym celu niż gotowanie wody. Nigdy nie używać oleju, gdyż może to doprowadzić do przegrzania i doprowadzić do pożaru.

Włączanie funkcji

Aby włączyć tę funkcję, należy wybrać płytę i nacisnąć przycisk czujnika CHEF  (16), aż dioda (20) na ikonie  zaświeci się.

Po aktywowaniu funkcji na wskaźniku mocy (3) pojawi się ruchomy segment, wskazując, że gotowanie jest pod kontrolą systemu.

Gdy system wykryje, że zaraz dojdzie do wrzenia wody, rozlegnie się pierwszy sygnał dźwiękowy. Możesz teraz, wedle życzenia, przygotować jedzenie do gotowania lub pieczenia.

Po upływie 30 sekund, rozlegnie się drugi sygnał dźwiękowy; jeśli nie zostało to jeszcze zrobione, nadszedł czas, aby umieścić jedzenie w gamku.

Po drugim sygnale, system aktywuje minutnik i stoper, dzięki czemu możesz kontrolować, jak długo jedzenie ma być gotowane, na wskaźniku mocy (3) pojawi się symbol.

W 30 sekund po włączeniu stopera, rozlegnie się trzeci sygnał dźwiękowy, aby ostrzec, że od tego momentu system będzie zmniejszać dostarczaną moc w celu utrzymania łagodnego i ciągłego gotowania. Minutnik pozostanie włączony do zakończenia gotowania.



W razie potrzeby można wyłączyć minutnik i ustawić czas odliczania i automatycznego wyłączenia płyty (patrz część Funkcja minutnika).

Wyłączanie funkcji

W dowolnym momencie można zmienić tę funkcję poprzez wyłączenie płyty, zmniejszenie poziomu mocy lub wybranie innej funkcji specjalnej.

FUNKCJA GRILLING

Ta funkcja ustawia automatyczne sterowanie mocą odpowiednie dla gotowania na grillu.



Aby ją aktywować, wybierz płytę oraz naciśnij i przytrzymaj czujnik SZEF kuchni (16) , dopóki nie zaświeci się dioda LED (21) na ikonie . Po aktywowaniu funkcji na wskaźniku mocy (3) pojawi się ruchomy segment, wskazując, że gotowanie znajduje się w fazie podgrzewania naczyń. Po zakończeniu tej fazy na wskaźniku mocy (3) pojawi się znak  i rozlegnie się sygnał dźwiękowy wskazujący, że użytkownik musi włożyć potrawę.

Pominięcie tej funkcji jest możliwe w dowolnym momencie przez wyłączenie płyty poprzez zmianę poziomu mocy lub wybranie innej funkcji specjalnej.

FUNKCJA PAN FRYING

Ta funkcja ustawia automatyczne



sterowanie mocą odpowiednie dla smażenia z niewielką ilością oleju lub smażenia.

Aby ją aktywować, wybierz płytę oraz naciśnij i przytrzymaj czujnik SZEF kuchni (16) , dopóki nie zaświeci się dioda LED (22) na ikonie . Po aktywowaniu funkcji na wskaźniku mocy (3) pojawi się ruchomy segment, wskazując, że gotowanie znajduje się w fazie podgrzewania naczyń. Po zakończeniu tej fazy na wskaźniku mocy (3) pojawi się znak  i rozlegnie się sygnał dźwiękowy wskazujący, że użytkownik musi włożyć potrawę.

Pominięcie tej funkcji jest możliwe w dowolnym momencie przez wyłączenie płyty poprzez zmianę poziomu mocy lub wybranie innej funkcji specjalnej.

FUNKCJA SMAŻENIA W DEEP FRYING

Ta funkcja ustawia automatyczne sterowanie mocą odpowiednie dla smażenia z dużą ilością oleju.

Aby ją aktywować, wybierz płytę oraz naciśnij i przytrzymaj czujnik SZEF kuchni (16) , dopóki nie zaświeci się dioda LED (23) na ikonie . Po aktywowaniu funkcji na wskaźniku mocy (3) pojawi się ruchomy segment, wskazując, że gotowanie znajduje się w fazie podgrzewania naczyń. Po zakończeniu tej fazy na wskaźniku mocy (3) pojawi się znak  i rozlegnie się sygnał dźwiękowy wskazujący, że użytkownik musi włożyć potrawę.

Pominięcie tej funkcji jest możliwe w dowolnym momencie przez wyłączenie płyty poprzez zmianę poziomu mocy lub wybranie innej funkcji specjalnej.

FUNKCJA POACHING

Ta funkcja umożliwia ustawienie automatycznej regulacji mocy odpowiedniej do smażenia potraw w średniej temperaturze. Idealny do smażenia ziemniaków, w przygotowaniu hiszpańskiego omeletu.



Aby ją aktywować, należy wybrać płytę i sukcesywnie wcisnąć czujnik CHEF  (16), aż zaświeci się dioda (24) nad ikoną

 Po uruchomieniu funkcji na wskaźniku mocy (3) pojawi się ruchomy segment, wskazujący, że system jest w fazie wstępnego podgrzewania pojemnika. Po zakończeniu tej fazy na wskaźniku zasilania (3) pojawi się a i zabrzmi sygnał dźwiękowy wskazujący, że użytkownik musi dodać żywność.

W każdej chwili można zmienić tę funkcję, wyłączając płytę, zmieniając poziom mocy lub wybierając inną funkcję specjalną.

FUNKCJA CONFIT (w zależności od modelu)



Ta funkcja ustawia automatyczne sterowanie mocą odpowiednie dla przygotowania potraw confit.

Aby ją aktywować, wybierz płytę oraz naciśnij i przytrzymaj czujnik SZEŃ KUCHNI , dopóki nie zaświecą się diody LED (25) na ikonie . Po aktywowaniu funkcji na wskaźniku mocy (3) pojawi się ruchomy segment, wskazując, że gotowanie znajduje się w fazie podgrzewania naczyń. Po zakończeniu tej fazy na wskaźniku mocy (3) pojawi się znak  i rozlegnie się sygnał dźwiękowy wskazujący, że użytkownik musi włożyć potrawę.

Pominięcie tej funkcji jest możliwe w dowolnym momencie przez wyłączenie płyty poprzez zmianę poziomu mocy lub wybranie innej funkcji specjalnej.

FUNKCJA RICE (w zależności od modelu)

Dzięki tej funkcji ustawiana jest automatyczna funkcja mocy do gotowania ryżu. Umieść garnek z wodą i ryżem na podstawie i włącz funkcję.

Aby ją aktywować, wybierz płytę oraz naciśnij i przytrzymaj czujnik SZEŃ KUCHNI , dopóki nie zaświecą się diody LED (26) na ikonie . Po

włączeniu funkcji na wskaźniku mocy (3) zostanie wyświetlona litera „R”. Wskazuje to rozpoczęcie procesu gotowania. Na koniec gotowania rozlegnie się sygnał dźwiękowy, płyta się wyłączy i zostanie aktywowany wyświetlacz czasomierza (12). Wskazuje to okres, przez jaki kuchenka była w trybie spoczynku.

Pominięcie tej funkcji jest możliwe w dowolnym momencie przez wyłączenie płyty poprzez zmianę poziomu mocy lub wybranie innej funkcji specjalnej.

Aby aktywować tę funkcję, naciśnij czujnik  (14). Żądaną strefę elastyczną można wybrać przez ciągłe naciśnięcie tego czujnika. W ten sposób zaświeci się znak dziesiętny (4) jednej z powiązanych stref i na wskaźniku zasilania (3) pojawi się wartość „0”. Na wskaźniku zegara (12) wyświetlą się trzy segmenty wskazujące wybór strefy elastycznej. Na wyświetlaczu mocy (3) innej podłączonej strefy zostaną wyświetlone trzy segmenty (rys. 11). Następne działanie należy wykonać w ciągu kilku sekund, w przeciwnym razie funkcja zostanie wyłączona automatycznie. Podłączenie mocy jest możliwe po dotknięciu aktywowanego suwaka (2).

Aby wyłączyć tę funkcję, dotknij suwaka (2) w pozycji „0”.

Funkcja Flex Zone I

Dzięki tej funkcji możliwe jest korzystanie z dwóch pionowych stref gotowania jednocześnie, obu z oddzielnym wyborem poziomu mocy i włączeniem funkcji czasomierza. Ta funkcja umożliwi zwiększenie poziomu strefy gotowania oraz używanie większych naczyń (rys. 10).

Funkcja Flex Zone II (w zależności od modelu)

Dzięki tej funkcji możliwe jest

Fig. 10

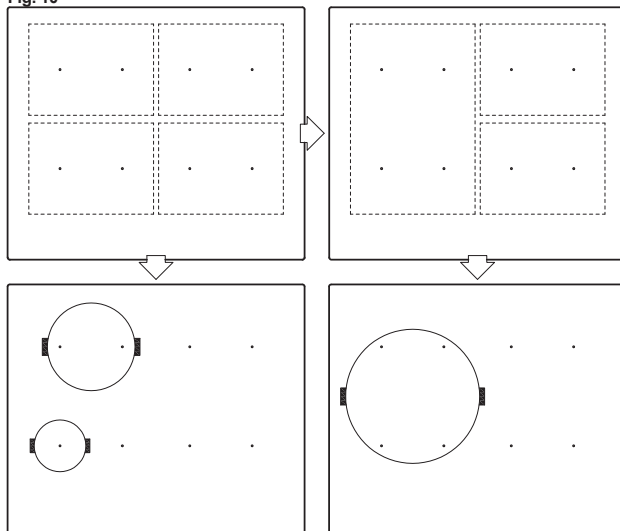

Fig. 11

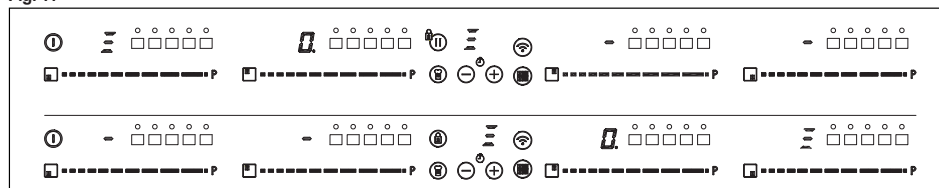

Fig. 13



Fig. 12

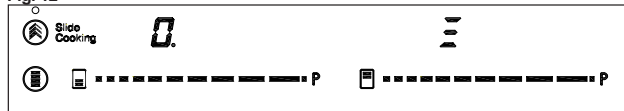
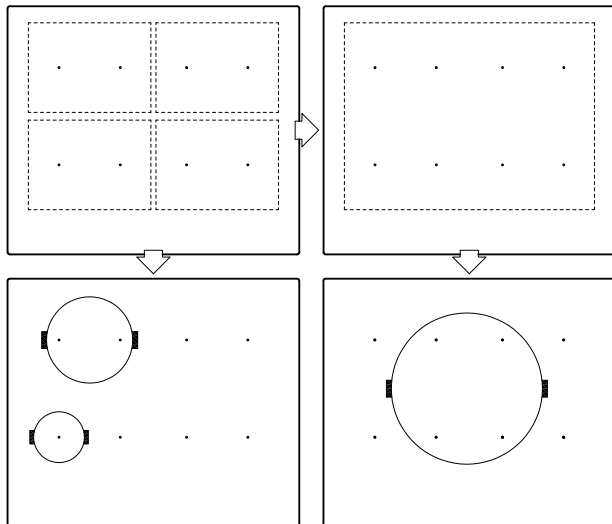

Fig. 14



korzystanie z dwóch pionowych stref gotowania jednocześnie. Ta funkcja umożliwia zwiększenie poziomu strefy gotowania oraz używanie większych naczyń.

Aby aktywować tę funkcję, naciśnij czujnik (15). W ten sposób zaświeci się znak dziesiętny (4) jednej z powiązanych stref i na wskaźniku zasilania (3) pojawi się wartość „0”. Na wyświetlaczu mocy (3) innej podłączonej strefy zostaną wyświetlone trzy segmenty (rys. 12). Następne działanie należy wykonać w ciągu kilku sekund, w przeciwnym razie funkcja zostanie wyłączona automatycznie. Podłączenie mocy jest możliwe po dotknięciu aktywowanego suwaka (2).

Aby wyłączyć tę funkcję, dotknij suwaka (2) w pozycji „0”.

Aby aktywować tę funkcję, naciśnij czujnik (14). W ten sposób zaświeci się znak dziesiętny (4) jednej z powiązanych stref i na wskaźniku zasilania (3) pojawi się wartość „0”. Na wskaźniku zegara (12) wyświetli się sześć segmentów wskazujących wybór strefy elastycznej. Na wyświetlaczu mocy (3) innych podłączonych stref zostaną wyświetlone trzy segmenty (rys. 13). Następne działanie należy wykonać w ciągu kilku sekund, w przeciwnym razie funkcja zostanie wyłączona automatycznie. Podłączenie mocy jest możliwe po dotknięciu aktywowanego suwaka (2).

Aby wyłączyć tę funkcję, dotknij suwaka (2) w pozycji „0”.

Funkcja Slide Cooking (w zależności od modelu)

Ta funkcja umożliwia podzielenie elastycznej strefy na trzy obszary (rys. 15) i włączenie zdefiniowanej wcześniej konfiguracji mocy. Dzięki niej można przesunąć naczynie z jednego obszaru na drugi, aby gotować z mocą przypisaną do danej strefy.

Funkcja Full Flex

Za pomocą tej funkcji można włączyć współdziałanie czterech stref gotowania, wybrać poziom mocy oraz włączyć funkcję timera dla wszystkich stref. Ta funkcja umożliwia zwiększenie poziomu strefy gotowania oraz używanie większych naczyń (rys. 14).

Aby aktywować tę funkcję, naciśnij czujnik (27) Slide Cooking. Gdy to zrobisz, dioda (28) znajdująca się nad wspomnianą ikoną i kropka dziesiętna (4) jednej z połączonych stref zapali się, pokazując również wartość „5” na jej wskaźniku zasilania (3), co odpowiada strefie nr 2. Wskaźnik mocy (3) drugiej

Fig. 16

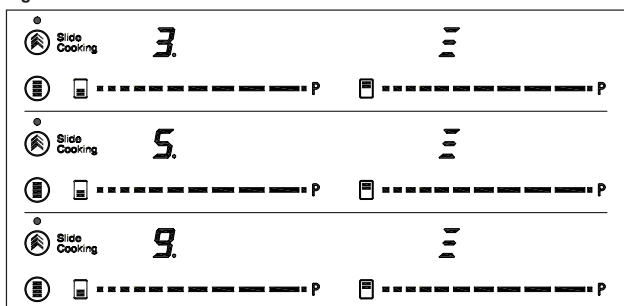

połączonej strefy pokaże trzy segmenty (patrz rys. 15 i 16). Masz kilka sekund, aby umieścić pojemnik w tym obszarze, w przeciwnym razie funkcja zostanie automatycznie wyłączona.

Po postawieniu naczynia wskaźniki zasilania automatycznie pokażą poziomy mocy (3): dla strefy nr 1 – poziom mocy 3, dla strefy nr 2 – poziom mocy 5, a dla strefy nr 3 – poziom mocy 9 (rys. 15).

Aby wyłączyć tę funkcję, należy dotknąć suwaka (2) w pozycji „0”.

Rys.15

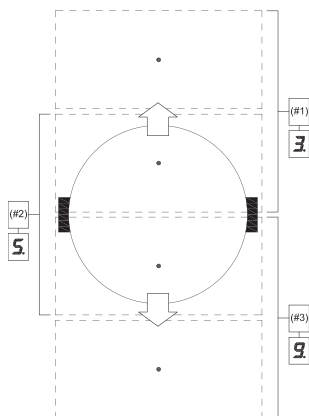

Wyłączenie bezpieczeństwa

Jeśli z powodu błędu jeden lub więcej obszarów grzewczych nie zostaną wyłączone, urządzenie wyłącza się automatycznie po upływie określonego czasu (patrz tabela 3).

Tabela 3

Wybrany poziom mocy	MAKSYMALNY CZAS DZIAŁANIA (w godzinach)
0	0
1	8
2	5
3	5
4	4
5	3
6	3
7	2
8	1,5

9	1,5
P	10 minut, dostosowane poziom 9

Po wystąpieniu „wyłączenia bezpieczeństwa” wyświetlone zostaje 0, jeśli temperatura powierzchni grzewczej nie stanowi zagrożenia dla użytkownika lub H, jeśli istnieje ryzyko oparzeń.

! **Obszar sterowania pół grzewczych należy utrzymywać zawsze w czystym i suchym stanie.**

! **W przypadku jakiegokolwiek problemu związanego z obsługą kuchni lub inną anomalią nie ujętymi w niniejszej instrukcji należy wyłączyć urządzenie i zawiadomić serwis techniczny TEKA.**

Sugestie i zalecenia

- * Używać naczyń o grubym i całkowicie płaskim dnie.
- * Nie przesuwac naczyń po powierzchni płyty, gdyż mogłyby ją zarysować.
- * Mimo że szkło może znieść uderzenia dużymi naczyniami, które nie mają ostrych brzegów, należy unikać takich uderzeń.
- * Aby uniknąć szkód na powierzchni płyty vitroceramicznej nie należy przesuwać po niej naczyń i utrzymywać ich dna czyste i w dobrym stanie.
- * Zalecane średnice dna garnka (patrz „Karta danych technicznych” dostarczona wraz z produktem).

! Należy uważać, by nie spadły na powierzchnię płyty kryształki cukru lub produkty je zawierające, gdyż w wysokiej temperaturze mogłyby spowodować reakcję ze szkłem i uszkodzenia powierzchni płyty.

Czyszczenie i konserwacja

W celu odpowiedniej konserwacji płyty należy czyścić ją, używając

przeznaczonych do tego produktów i narzędzi, gdy płyta jest już chłodna. W tych warunkach będzie to prostsze i zapobiegać będzie gromadzeniu się zanieczyszczeń. W żadnym przypadku nie wolno używać agresywnych środków czyszczących lub takich, które mogłyby zarysować powierzchnię, ani też urządzeń działających na parę.

Niewielkie nieprzylegające zanieczyszczenia mogą zostać usunięte za pomocą wilgotnej ściereczki i przy użyciu delikatnego detergentu lub letniej wody z mydłem. Jednak dla plam lub przywartych zabrudzeń należy używać środka czyszczącego przeznaczonego do płyt vitroceramicznych, stosując się do zaleceń jego producenta. Zabrudzenia mocno przywarte, po przypaleniu, należy usunąć skrobaczką z odpowiednim ostrzem.

Opalzację koloru płyty podczas gotowania powodują resztki tłuszczu zaschnięte na dnie naczynia lub znajdujące się na powierzchni płyty. By usunąć kolorowe smugi z nawierzchni płyty należy użyć druciaka z niklu i wody lub specjalnego środka czyszczącego do płyt vitroceramicznych. Przedmioty plastikowe, cukier lub produkty żywnościowe o dużej zawartości cukru rozpuszczone na płycie powinny zostać usunięte natychmiast i na gorąco przy użyciu skrobaczki.

Metaliczne smugi mogą być spowodowane przesuwaniem metalowych naczyń po powierzchni płyty. Można je usunąć, czyszcząc dogłębnie przy użyciu specjalnego środka czyszczącego do płyt vitroceramicznych, choć jest możliwe, że czynność czyszczenia trzeba będzie powtórzyć kilkakrotnie.

! **Jeśli pomiędzy naczyniem a powierzchnią płyty znajduje się jakaś roztopiona substancja, naczynie może przywrzeć do płyty. Nie wolno próbować odrywać naczynia na zimno! Mogłoby to spowodować pęknięcie szkła ceramicznego.**

! **Nie stawac na szkłe, ani też nie opierać się na nim, mogłoby pęknąć i spowodować obrażenia**

u użytkownika. **Nie używać powierzchni płyty do stawiania na niej przedmiotów.**

TEKA INDUSTRIAL S.A. zastrzega sobie prawo do wprowadzania do swoich instrukcji modyfikacji, które uzna za stosowne lub konieczne,

Kwestie ochrony środowiska



Symbol  umieszczony na produkcie lub jego opakowaniu oznacza, że produkt nie może być traktowany jako zwykły odpad komunalny. Ten produkt powinien być dostarczony do punktu zbierania sprzętu elektrycznego i elektronicznego do recyklingu. Zapewniając prawidłowe złomowanie, przyczyniają się Państwo zapobieganiu potencjalnym negatywnym skutkom dla środowiska i zdrowia publicznego, które mogłyby wystąpić, jeśli produkt nie jest właściwie traktowany. Aby uzyskać więcej informacji na temat recyklingu tego produktu należy skontaktować się z lokalnym urzędem miasta, dostawcą usług utylizacji odpadów lub sklepem, gdzie nabyto produkt.

Materiały użyte w opakowaniach są ekologiczne i w pełni przetwarzalne. Komponenty z tworzyw sztucznych są identyfikowane oznaczeniami >PE<, >LD<, >EPS< itd. Utylizować wszystkie materiały użyte w opakowaniach w lokalnym kontenerze, gdyż są to odpady komunalne.

Spełnienie z Efektywności Energetycznej urządzenia:
-Urządzenie zostało przetestowane zgodnie z normą EN 60350-2 i otrzymanej wartości, w Wh/Kg, jest dostępny w tabliczce znamionowej urządzenia

Poniższe porady ułatwiają oszczędzanie energii podczas gotowania:

* Gdy to możliwe, przykrywaj garnki odpowiednimi pokrywkami.

Gotowanie bez pokrywy zużywa więcej energii.

- * Używaj naczyń z płaskim dnem o średnicy podstawy dostosowanej do wielkości strefy gotowania. Producenci naczyń zazwyczaj podają górną średnicę naczynia, która jest większa niż średnica podstawy.
- * Używaj małej ilości wody, aby warzywa nie utraciły witamin i minerałów podczas gotowania. Stosuj minimalny możliwy poziom mocy gotowania. Wysoki poziom mocy nie jest konieczny i prowadzi do marnowania energii.
- * Używaj małych naczyń i małych ilości żywności.

Wyłącz blokadę.

Słychać odgłos wentylatora podczas gotowania, który utrzymuje się, nawet gdy kuchnia jest wyłączona: Obszary indukcyjne wyposażone są w wentylator w celu chłodzenia części elektronicznych. Działa on jedynie, gdy temperatura części elektronicznych jest wysoka, gdy temperatura spada, wyłącza się automatycznie bez względu na to czy kuchnia jest włączona, czy nie.

Pojawia się symbol  na wskaźniku mocy pola:

System indukcyjny nie wykrywa naczyń na polu lub znajdujące się na nim naczynie jest nieodpowiednie.

W razie problemów z działaniem urządzenia

Przed skontaktowaniem się z Serwisem technicznym należy wykonać następujące czynności kontrolne.

Kuchnia się nie uruchamia: Upewnij się czy kabel sieciowy jest podłączony do odpowiedniego gniazda.

Obszary indukcyjne nie nagrzewają się: Naczynie jest nieodpowiednie (nie posiada dna ferromagnetycznego lub jest zbyt małe). Sprawdź, czy dno naczynia jest przyciągane przez magnes lub użyj większego naczynia.

Słychać przeciągły dźwięk podczas rozpoczęcia gotowania na obszarach indukcyjnych:

W przypadku naczyń niezbyt grubych lub niewykonanych z jednej części, przeciągły dźwięk powstaje w wyniku przesłania energii bezpośrednio do dna naczynia. Dźwięk ten nie świadczy o wadzie, ale jeśli mimo wszystko chcemy go uniknąć, należy zredukować delikatnie wybrany poziom mocy lub użyć naczynia o grubszym dnie lub/i wykonanym z jednej części.

Sterowanie dotykowe nie włącza się, lub po włączeniu nie reaguje:

Nie istnieje żadne wybrane pole. Przed manipulacją danego pola, upewnij się, że jest ono wybrane. Sensory są wilgotne lub/i użytkownik ma wilgotne palce. Utrzymać powierzchnię sterowania dotykowego oraz palce w suchym stanie. Blokada jest aktywna.

Pole wyłącza się, a na wskaźnikach wyświetla się komunikat C81 lub C82:

Zbyt wysoka temperatura układu elektronicznego lub szyby. Odczekaj, aż układ elektroniczny się ochłodzi lub zdejmij naczynie, aby schłodziła się szyba.

Urządzenie się wyłącza, a na wskaźnikach zasilania (3) pojawia się komunikat C90: Sterowanie dotykowe wykrywa zakrycie czujnika wt./wył. (1) i uniemożliwia włączenie płyty kuchennej. Należy usunąć obiekty lub płyny z powierzchni sterowania dotykowego, wyczyścić ją i osuszyć, aby komunikat przestał się wyświetlać.

Bezpečností upozornění:

⚠ Upozornění. V případě rozbití nebo praskliny v keramickém skle je nutné desku okamžitě odpojit od přívodu proudu, abyste zabránili úrazu elektrickým proudem.

⚠ Toto zařízení není určeno k používání s externím časovačem (nezapuďovaným přímo v přístroji), ani s odděleným systémem dálkového ovládání.

⚠ Na toto zařízení se nesmí používat parní čistič.

⚠ Upozornění. Zařízení a jeho součásti se mohou během svého provozu zahřívát. Nedotýkejte se topných těles. Děti mladší 8 let se k varným deskám nesmí přibližovat, pokud nejsou pod stálým dohledem.

⚠ Zařízení smějí používat děti od osmi let, osoby s tělesným, smyslovým nebo duševním

postižením, nebo osoby s nedostatkem zkušeností a znalostí POUZE pod dohledem, nebo pokud byly řádně poučeny o používání zařízení s ohledem na hrozící nebezpečí. Pověřitelé děti čistěním a údržbou, nesmíte je nechat bez dozoru.

⚠ Děti si se zařízením nesmějí hrát. Upozornění. Je nebezpečné zahřívát tuky nebo oleje bez vaší přítomnosti, přehřáté oleje a tuky se mohou snadno vznítit. **NIKDY se nesnažte likvidovat oheň vodou! V takovém případě odpojte přístroj a přikryjte plameny poklicí, talířem nebo přikrývkou.**

⚠ Do varných zón nepokládejte žádné předměty. Zabraňte možnému nebezpečí vzniku požáru.

⚠ Indukční generátor splňuje platné evropské normy. Přesto osobám se srdečními kardiostimulátory

doporučujeme, aby se poradily se svým lékařem, v případě pochybností k indukčním zónám vůbec nevstupovaly.

⚠ Na povrch varné desky by se neměly pokládat kovové předměty, jako jsou nože, vidličky, lžice a pokličky, protože by se mohly zahřívát.

⚠ Varnou desku po jejím použití vždy vypněte, nádoby nestačí pouze odebrat. Zabraňte tak nešťastným u fungování desky v případě, že by na ni byla položena jiná nádoba v průběhu doby detekce. Zabraňte možným nehodám!

Montáž

Umístění s příbomíkem

Pokud si přejete mít pod varnou sklokeramickou deskou příbomík nebo zařízení, musíte mezi ně umístit oddělovací desku. Tímto způsobem se předejde náhodným kontaktům s horkým povrchem těla přístroje.

Desku je třeba umístit do vzdálenosti 18 mm pod spodní částí varné desky.

Elektrické připojení

Dříve než připojíte sklokeramickou varnou desku k elektrické síti,

zkontrolujte, že její napětí (proud) a frekvence označené na desce souhlasí s parametry sklokeramické desky, která je umístěna v její spodní části, a v záručním listu nebo, v případě jeho použití, v listu s technickými údaji, které je třeba během doby životnosti přístroje spolu s tímto návodem uchovávat.



Po dobu životnosti přístroje si uschovejte jeho záruční list, popř. list s technickými údaji, spolu s návodem. Obsahuje důležité technické informace.

O indukční varné desce

Výhody

U indukční varné desky se teplo přenáší přímo na pánve.

To má řadu výhod:

- Šetří čas.
- Šetří energii.
- Snadno se čistí, i kdyby jídlo přišlo do styku se skleněnou deskou, snadno se nepřipálí.
- Vylepšené řízení výkonu. Energie se přenesou do pánve, jakmile stisknete tlačítka pro regulaci výkonu. Navíc, jakmile odstraníte pánve z varné zóny, napájení se zastaví. Napájení není nutné vypínat.

Pánve

Pro indukční varnou desku jsou vhodné pouze feromagnetické pánve.

Existuje několik typů:

- litinové, ze smaltované oceli a nerezové pánve speciálně vyrobené pro použití s indukčními varnými deskami. Nedoporučujeme používat difuzorové desky nebo materiály, jako je jemná ocel, hliník, sklo, měď nebo hliná.

Každá varná zóna má minimální dobu

Obr. č. 2a (5 VODIČŮ)

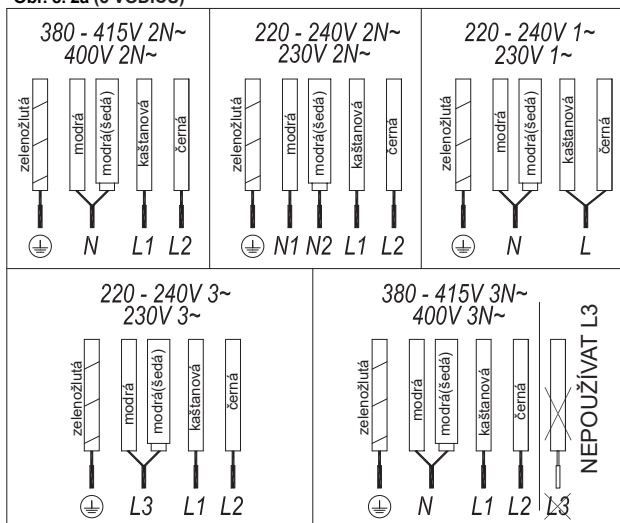

detekce pánve. To závisí na materiálu a feromagnetickém průměru dna pánve. Proto je nezbytné používat varnou zónu, která nejlépe odpovídá průměru dna používané pánve.

Pokud není pánve na zvolené varné zóně detekována, zkuste použít další nejmenší varnou zónu.

Pokud je Flex Zone použita jako jediná varná zóna, lze použít větší pánve vhodné pro tento typ zóny (viz obr. 3).

Obr. 3



Některé pánve, které nemají dno zcela feromagnetické, se prodávají jako vhodné pro indukční desky (viz obr.4). U těchto pánví se zahřívá pouze feromagnetické dno. V důsledku toho není teplo rovnoměrně rozloženo po celém dnu pánve. To může znamenat, že neferomagnetická část dna pánve nedosahuje správné teploty k vaření.

Obr. 4



Přístroj je připojen prostřednictvím vypínače, který odpojuje všechny póly, nebo zástrčky, jsou-li k dispozici. Musí odpovídat plánované intenzitě a mezi kontakty musí mít otvor o velikosti minimálně 3 mm, jenž zajistí odpojení v nouzových případech nebo při čištění desky.

Zabraňte tomu, aby byl přívodní kabel v kontaktu s tělem sklokeramické desky i s tělem trouby, pokud je tento kabel nainstalován přímo na stejném kusu zařízení.

Pozor!



Elektrické připojení je nutné provést správným uzemněním a v souladu s platnou normou. Pokud tomu tak není, může sklokeramická deska vykazovat poruchy funkce.



Abnormálně vysoké přepětí může způsobit havárii ovládacího systému (tak, jako u všech druhů elektrospotřebičů).



Používání indukčního vařiče se nedoporučuje během provádění pyrolytického čištění pro pyrolytické trouby, a to kvůli vysoké teplotě, které tento přístroj dosahuje.



Přístroj může opravovat či jakkoli s ním manipulovat pouze oficiální technický servis společnosti TEKA, včetně náhrady pružné přívodní šňůry.



Než varnou desku vypojíte ze sítě, doporučuje se vypnout vypínač a vyčkat přibližně 23 vteřin, než vyndáte zástrčku. Tato doba je nutná k celkovému výboji elektronického okruhu, zamezí se tak možnému elektrickému výboji v kontaktech zástrčky.

Obr. č. 2b (7 VODIČŮ)

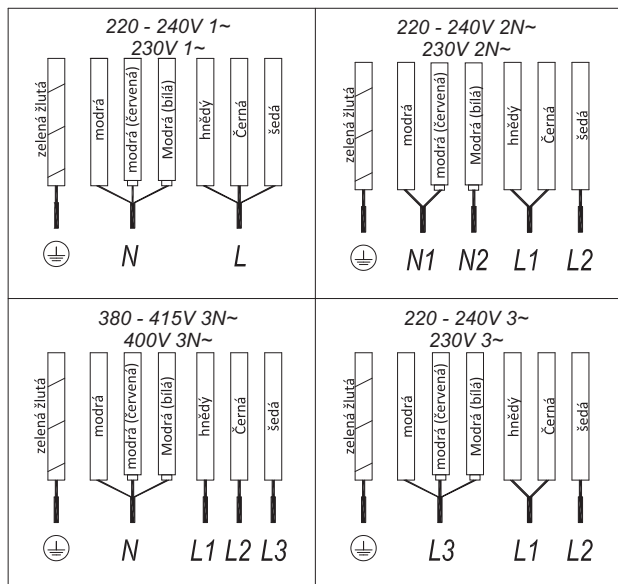

Ostatní pánve, které mají dno také z hliníku, mají menší plochu feromagnetického materiálu (viz obr.5). V takovém případě může být obtížné nebo dokonce nemožné pánve detekovat. Dodávaný výkon může být navíc nižší a v důsledku toho se pánve nebude správně zahřívát.



Nikdy nezahřívajte prázdné pánve ani nepoužívejte pánve s tenkým dnem, protože by se mohly rychle zahřát, a funkce automatického odpojení sporáku by se nemohla včas zapnout.



DŮLEŽITÁ DOPORUČENÍ:

Používejte nádoby se stejným poloměrem základny jako má oblast vaření.

V oblastech vaření, které jsou nejbližší k ovládacímu panelu, vždy udržujte nádoby mezi značkami vaření na skleněném povrchu a použijte nádoby o stejné nebo menší velikosti než uvádějí tyto značky. Zabráňte tak přehřívání ovládací zóny.

Zadní oblasti vaření používejte pro intenzivní používání přístroje. Pomůžete tak zabránit přehřívání ovládacího panelu.

Nedovolte, aby nádoby přesahovaly do zóny ovládacího panelu, zvláště během vaření.

Použití a údržba

Uživatelský manuál pro Dotykové ovládání

Ovládání součástí (obr. č. 1)

- ① Vypínač.
- ② Posuvník pro ovládání výkonu.
- ③ Ukazatel zbytkového tepla.*
- ④ Desetinná čárka ukazatele výkonu a/nebo zbytkového tepla.
- ⑤ Přímý přístup k funkci „Výkon“.
- ⑥ Aktivační čidlo pro funkci „Blokovat“ a funkci „Zastavit a spustit“.
- ⑦ Svítí kontrolka funkce „Blokovat“.
- ⑧ Senzor aktivace Wi-Fi připojení.
- ⑨ Kontrolka „Wi-Fi“ připojení je aktivováno*.
- ⑩ Tlačítko „Minus“ pro časovač.
- ⑪ Tlačítko „Plus“ pro časovač.
- ⑫ Ukazatel časovače.
- ⑬ Desetinná čárka časovače.*
- ⑭ Senzor pro aktivaci funkce „Flex Zone I“ a „Full Flex“.
- ⑮ Aktivační čidlo pro funkci „Flex Zone II“.
- ⑯ Aktivační čidlo pro funkci „Chef“.
- ⑰ Svítí kontrolka funkce „Keep Warm“.
- ⑱ Svítí kontrolka funkce „Melting“.
- ⑲ Svítí kontrolka funkce „Simmering“.
- ⑳ Svítí kontrolka funkce „Quick Boiling“.
- ㉑ Svítí kontrolka funkce „Grilling“.
- ㉒ Svítí kontrolka funkce „Pan Frying“.
- ㉓ Svítí kontrolka funkce „Deep Frying“.
- ㉔ Svítí kontrolka funkce „Poaching“.
- ㉕ Svítí kontrolka funkce „Confit“.
- ㉖ Svítí kontrolka funkce „Rice Cooking“.
- ㉗ Aktivační čidlo pro funkci „Slide Cooking“ (v závislosti na modelu)
- ㉘ Svítí kontrolka funkce „Slide Cooking“ (v závislosti na modelu)

*Viditelné pouze v průběhu provozu.

Obr. 5



Jaký vliv má dno pánve

Typ dna pánve může ovlivnit jednotnost a výsledky vaření. Pánve se „sendvičovým“ dnem z nerezové oceli používají materiály, které napomáhají rovnoměrnému rozložení a šíření tepla, což vede k úsporám času a energie.

Dno pánve musí být zcela ploché, aby bylo zajištěno rovnoměrné napájení (viz obr. 6).

Obr. 6

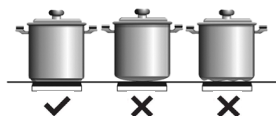

Tyto činnosti jsou prováděny pomocí dotykových tlačítek. Nemusíte vyvíjet sílu pro požadované dotykové tlačítka, pro aktivaci požadované funkce se stačí je dotknout pouze špičkou prstu.

Každá akce je potvrzena pípnutím.

Použijte posuvník (2) pro nastavení úrovně výkonu (0 - 9) posouváním svého prstu nad ním. Posouvání směrem doprava zvyšuje hodnotu a směrem doleva ji snižuje.

Je také možné přímo zvolit úroveň výkonu, položením svého prstu přímo na požadované místo posuvníku (2)

⚠ Za účelem výběru desky na těchto modelech, přímo se dotkněte posuvníku (2).

ZAPNUTÍ SPOTŘEBIČE

1 Dotkněte se dotykového tlačítka Zapnutí (1) po dobu nejméně jedné sekundy. Aktivuje se dotykové ovládání, zazní pípnutí a ukazatele (3) se rozsvítí a budou zobrazovat „-“. Pokud je některá varná zóna horká, na příslušném ukazateli se rozblíká znak H a „-“.

Pokud v následujících 10 sekundách neprovedete žádnou činnost, dotykové ovládání se automaticky vypne.

Když je aktivováno dotykové ovládání, můžete jej odpojit kdykoliv stisknutím dotykového tlačítka (1), a to i v případě, že byla uzamčena (funkce zámku aktivována). Dotykové tlačítko (1) má vždy přednost při odpojování dotykového ovládání.

AKTIVACE DESKY

Jakmile je Dotykové ovládání aktivováno senzorem (1), kteroukoli desku je možné zapnout prostřednictvím následujících kroků:

1 Posuňte svůj prst nebo se svým prstem dotkněte v jakékoliv pozici posuvníku (2). Bude zvolená zóna a současně se nastaví úroveň výkonu v rozmezí od 0 do 9. Tato hodnota výkonu se zobrazí na odpovídajícím ukazateli výkonu a její desetinná tečka (4) bude nepřetržitě svítit po dobu 10 sekund.

2 Pomocí posuvníku (2) zvolte novou úroveň výkonu mezi 0 a 9.

Zatímco se zvolí deska, jinými slovy, pokud se desetinná tečka (4) rozsvítí, je možné pozměnit její úroveň výkonu.

VYPNUTÍ DESKY

Použitím tlačítka dotykového posuvníku (2) snižte výkon na úroveň0. Plotýnka se vypne.

Když se plotýnka vypne, na její ukazateli výkonu (3) se objeví znak H v případě, že je povrch skla příslušné varné zóny horký a je nebezpečí popálení. Když teplota poklesne, ukazatel (3) se vypne (pokud je varná deska odpojena), nebo když je varná deska stále připojena, rozsvítí se „-“.

VYPNUTÍ VŠECH PLOTÝNEK

Všechny desky mohou být současně odpojené pomocí Hlavního senzoru zapnutí/vypnutí (1). Všechny ukazatele (3) desky zhasnou. V případě, že je vypnutá varná zóna horká, na její ukazateli se zobrazí H.

Funkce PŘIPOJENÍ

Tento model varné desky je vybaven připojením Wi-Fi, které umožňují uskutečnit určité akce na dálku z aplikace Teka Home APP.

Nový systém Teka Home umožňuje přístup ke svým kompatibilním zařízením prostřednictvím aplikace dostupné pro Android i iOS. Teka Home je k dispozici v Google Play i App Store a můžete ji tam vyhledávat nebo k ní přistupovat přímo naskenováním QR kódů, které uvádíme níže:



Po stažení aplikace a před spuštěním jakéhokoliv procesu si budete muset vytvořit uživatelský účet. Chcete-li to provést, otevřete aplikaci Teka Home a stiskněte tlačítko Enter, které se zobrazí na obrazovce. Teka usnadňuje vytvoření účtu povolením propojení Google nebo Facebooku, případně vygenerováním účtu s emailem a heslem. Chcete-li to provést, klepněte na tlačítko „Registrovat nyní“ pod tlačítkem přihlášení a postupujte podle pokynů k vytvoření účtu. Na konci procesu se budete moci přihlásit do aplikace a dostat se na domovskou obrazovku.

⚠ Upozornění

Připojené produkty Teka Home fungují v pásmu 2,4 GHz Wi-Fi podle standardu 802.11 b/g/n. Ujistěte se, že je na vašem směrovači aktivní.

KONFIGURACE PŘIPOJENÍ

Vstupte do aplikace Teka Home pomocí svého uživatelského účtu a klikněte na ikonu „+“ vpravo dole. Postupujte podle uvedených kroků a v případě pochybností se obraťte na dostupnou pomoc. Když je varná deska zapnutá, stiskněte a podržte tlačítko (8) na 5 sekund, když vás na to aplikace vyzve. Na displeji (12) uvidíte animaci a během následujících 5 minut bude varná deska připravena přijmout potřebné konfigurační parametry z aplikace.

AKTIVACE/DEAKTIVACE WI-FI

Po nakonfigurování domácího připojení lze varnou desku libovolně připojit nebo odpojit stisknutím tlačítka Wi-Fi (8). Operace bude potvrzena pípnutím a během procesu aktivace a připojení

bliká LED dioda (9) spojená s tlačítkem Wi-Fi. Když je varná deska vypnutá, Wi-Fi připojení se po několika sekundách zastaví a po opětovném zapnutí se automaticky vrátí do předchozího stavu. Během tohoto procesu opětovného připojení uvidíte LED diodu (9) blikat, dokud nebude s konečnou platností nastoleno.

STAV PŘIPOJENÍ

LED dioda (9) na tlačítku Wi-Fi vás vždy informuje o stavu připojení. Zůstane svítit, pokud bylo připojení úspěšně navázáno, a zhasne, když varná deska není připojena. V případě chybové situace se na displeji (12) zobrazí rychlé blikání spolu s chybovým kódem.

ŘÍZENÍ PORUCHY

V případě problému souvisejícího s připojením Wi-Fi se na displeji (12) zobrazí kód poruchy ve formátu „EX“, kde X je hodnota, jejíž popis naleznete v tabulce 1. Stisknutím tlačítka Wi-Fi v případě chyby se informace z displeje odstraní.

MONITOROVÁNÍ VARNÉ DESKY

Kvůli stávajícím bezpečnostním předpisům nelze vařit na dálku (neprezenčně) pomocí aplikace TeKa Home, což umožňuje automatizaci odsávání v závislosti na stavu vaší varné desky. Chcete-li to provést, vstupte do aplikace TeKa Home, zkontrolujte, zda jsou váš odsavač par i varná deska přístupné, přejděte na obrazovku ovládání v jednom z nich a povolte tuto funkci, která se zobrazí ve spodní části obrazovky.

Stav lze monitorovat na dálku z aplikace, což umožňuje vizualizaci všech parametrů, které definují jeho stav, jako je výkon vaření nebo aktivovaná funkce CHEF, časovače nebo konfigurace FLEX.

Klepnutím na každou varnou zónu v aplikaci získáte další informace, pokud používáte speciální funkci.

NASTAVENÍ LIMITU MAXIMÁLNÍHO VÝKONU

Maximální celkový výkon spotřebovaný varnou deskou lze omezit z aplikace.

Chcete-li to provést, přejděte na monitorovací obrazovku vaší varné desky. Klepněte na ikonu v pravém

horním rohu . Potom klepněte na nastavení a vyberte požadovanou maximální hodnotu výkonu. Aplikujte změny a potvrďte klepnutím na kterýkoliv posuvný prvek na varné desce, když uvidíte blikat displej.

NASTAVENÍ PÍPNUTÍ

Zvukový signál, který doprovází každou akci, lze z aplikace aktivovat nebo deaktivovat (neplatí pro všechny funkce).

Chcete-li to provést přejděte na monitorovací obrazovku vaší varné desky. Klepněte na ikonu v pravém

horním rohu . Potom klepněte na konfiguraci a aktivujte nebo deaktivujte funkci bzuzučku. Aplikujte změny a potvrďte klepnutím na kterýkoliv posuvný prvek na varné desce, když uvidíte blikat displej.

AUTOMATIZACE DIGESTORU - VARNÉ DESKY

Pokud máte i odsavač par s konektivitou TeKa, můžete synchronizovat provoz obou prostřednictvím aplikace TeKa Home, což umožňuje automatizaci odsávání v závislosti na stavu vaší varné desky. Chcete-li to provést, vstupte do aplikace TeKa Home, zkontrolujte, zda jsou váš odsavač par i varná deska přístupné, přejděte na obrazovku ovládání v jednom z nich a povolte tuto funkci, která se zobrazí ve spodní části obrazovky.

I když aktivujete tento automatický režim, vždy budete mít možnost ovládat odsavač par manuálně, přičemž jeho činnost budete moci kdykoli upravit z ovládacího panelu.

Detektor páneve.

 **Přesvědčte se, že spodní část nádoby pokrývá jednu nebo více ploch (+) na povrchu varné desky; (viz obr. 9 a tabulka 2).**

Indukční varné zóny mají vestavěný detektor páneve. Z toho důvodu, deska přestane pracovat, pokud není přítomna pánev, nebo v případě, že pánev není vhodná.

Ukazatel úrovně výkonu (3) zobrazí symbol  pro oznámení, že „není pánev“ v případě, kdy je zóna zapnutá a není detekována pánev nebo pánev není vhodná.

Pokud se pánev odebere ze zóny, když je spuštěna, deska automaticky zastaví zásobování energií a zobrazí symbol „není pánev“. Když se pánev opět položí na varnou zónu, obnoví se přívod energie na stejné úrovni výkonu, než byla zvolena před tím.

Čas pro detekci páneve je 30 sekund. Pokud se v této časové době neumístí pánev, nebo je pánev nevhodná, varná zóna se vypne.

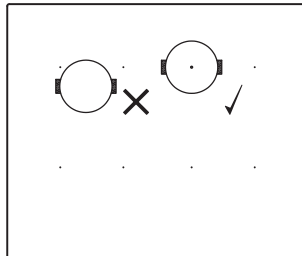

 **Po dokončení vypněte varnou zónu pomocí dotykového ovládání. Jinak by mohlo dojít k nežádoucím postupům, pokud by byla pánev na 30 sekund náhodně postavena na varnou zónu. Vyhněte se možným nehodám!**

Viz obr.7



Funkce Blokování

S funkcí blokování můžete blokovat další senzory kromě senzoru zapnutí/vypnutí  (1), v zájmu zabránění nežádoucím operacím. Tato funkce je užitečná pro bezpečnost dětí.

Pro aktivaci této funkce se dotkněte senzoru  (6) po dobu nejméně jedné sekundy. Následně po provedení se pilotní ukazatel (7) zapne, což znamená, že ovládací panel je blokován. Chcete-li funkci deaktivovat, jednoduše stiskněte znovu senzor  (6).

Pokud se pro vypnutí spotřebiče

Tabulka 1 – Kompletní seznam možných chyb spojených s TeKa Home

PORUCHA	POPIS	MOŽNÉ ŘEŠENÍ
1-	Porucha v systému řízení komunikace	Operaci zopakujte za několik minut. Pokud problém přetrvává, zkuste restartovat produkt vypnutím napájení na několik sekund a zkuste to znovu.
2-	Zadané heslo sítě Wi-Fi je nesprávné	Restartujte proces nastavení stisknutím tlačítka Wi-Fi na 5 sekund a dokončete proces z aplikace. Ujistěte se, že heslo je správné a nezapomínejte, že se rozlišují malá a velká písmena.
3-	K vaší síti Wi-Fi je připojeno příliš mnoho zařízení	Odpojte některá zařízení připojená k vaší síti Wi-Fi. Pokud problém přetrvává, restartujte router. Pokud se tím problém nevyřeší, kontaktujte svého poskytovatele internetových služeb.
4-	Síť Wi-Fi nebyla rozpoznána	Zkontrolujte, zda se varná deska nachází do sedmi metrů od domácího routeru a zda se v ní nenacházejí žádné velké překážky, které by mohly zhoršit kvalitu signálu. Pokud se vaše síťová pověření změnila, je třeba překonfigurovat zařízení stisknutím tlačítka Wi-Fi na 5 sekund a dokončením procesu z aplikace s možností „znovu připojit“.
5,6,7	Chyba v procesu konfigurace připojené varné desky	Restartujte proces konfigurace stisknutím tlačítka Wi-Fi na 5 sekund a dokončete proces z aplikace.
8-	Na varné desce nebyla nalezena konfigurace Wi-Fi	Varná deska nemá nastavení pro připojení ke své síti Wi-Fi. Stisknutím a podržením tlačítka Wi-Fi na 5 sekund spustíte konfiguraci a dokončíte proces z aplikace.
9-	Chyba při registraci zařízení v cloudu	Operaci zopakujte za několik minut. Pokud problém přetrvává, zkuste restartovat produkt vypnutím napájení a potom znovu proveďte konfiguraci. Pokud výše uvedené pokyny problém nevyřeší, kontaktujte SAT.
B	Chyba komunikačního softwaru	Operaci zopakujte za několik minut. Pokud problém přetrvává, zkuste restartovat produkt vypnutím napájení a potom znovu proveďte konfiguraci. Pokud výše uvedené pokyny problém nevyřeší, kontaktujte SAT.
A,C	Chyba v komunikaci	Zkontrolujte, zda je k internetu připojeno jiné zařízení ve vaší síti Wi-Fi. Pokud druhé zařízení nefunguje, restartujte router nebo kontaktujte svého poskytovatele internetu. V případě, že druhé zařízení funguje, zkuste varnou desku restartovat vypnutím napájení na několik sekund a poté proveďte konfiguraci znovu.
D	Náhlé odpojení od vaší sítě Wi-Fi	Restartujte router. Pokud se problém nevyřeší, kontaktujte svého poskytovatele internetových služeb.

použije senzor zapnutí/vypnutí (1), když je aktivována funkce Blokování, varnou desku nebude možné znovu zapnout, dokud se neodblokuje.

Ztišení pípnutí

Když je varná deska zapnutá, pokud současně stisknete dotykové tlačítko (+) (11) a dotykové tlačítko uzamčení (6) po dobu tří sekund, deaktivujete pípnutí, které doprovází každou akci. Ukazatel času (12) zobrazí „OF“.

Tato deaktivace nebude použita pro všechny funkce, jako například zvukový signál pro zapnutí/vypnutí, konec časovače nebo zamknutí/odemknutí všech dotykových tlačítek zůstanou aktivovány.

Chcete-li znovu aktivovat všechny zvukové signály, které doprovázejí každou akci, opět současně stisknete dotyková tlačítka (+) (11) a dotykové tlačítko uzamčení (6) po dobu tří sekund. Ukazatel času (12) zobrazí „On“.

Funkce Stop&Go

Tato funkce pozastaví proces vaření. Časovač, pokud je aktivován bude rovněž pozastaven.

Aktivace funkce Stop.

Stiskněte senzor vypínače (6). Na indikátorech napájení se zobrazí symbol , který indikuje, že vaření bylo pozastaveno.

Deaktivace funkce Stop.

Dotkněte se senzoru vypínače (6) ještě jednou. Vaření se obnoví při stejném výkonu a časování, které bylo nastaveno před pozastavením.

Funkce Power

Tato funkce poskytuje „extra“ sílu desce, nad její jmenovitou hodnotou. Uváděný výkon závisí na velikosti desky, s

možností dosažení maximální hodnoty povolenou generátorem.

1 Posuňte prst nad odpovídajícím posuvníkem (2), dokud se na ukazateli úrovně výkonu (3) nezobrazí „9“ a držte svůj prst stlačený po dobu jedné sekundy, nebo se dotkněte přímo „P“ a držte svůj prst stlačený po dobu jedné sekundy.

2 Na ukazateli úrovně výkonu (3) se zobrazí symbol P a deska začne dodávat extra výkon.

Funkce Výkon má maximální dobu trvání uvedenou v Tabulce č. 2. Po uplynutí této doby se úroveň výkonu automaticky upraví na 9. Zazní zvukový signál.

Funkci Výkon můžete deaktivovat před ukončením její pracovní doby buď pomocí dotyku posuvníku s upravením její úrovně výkonu, nebo opakováním kroku č. 3.

Funkce Timer (odpočítávání času)

Tato funkce usnadňuje vaření s tím, že nemusíte být přítomni: Můžete nastavit časovač pro desku, která se vypne, jakmile požadovaný čas vyprší.

V případě těchto modelů je možné současně pro každou jednu desku nastavit dobu v rozmezí od 1 do 99 minut.

Nastavení časovače na desce.

Jakmile je nastavená úroveň výkonu požadované varné zóny, a dokud desetinná tečka zóny neustále svítí, zónu je možné načasovat.

Za tímto účelem:

1 Dotkněte se senzoru (10) nebo (+) (11). Na ukazateli časovače (12) se zobrazí „00“ a na odpovídajícím ukazateli zóny (3) se zobrazí symbol  blikající střídavě s jeho současnou úrovní výkonu.

2 Bezprostředně poté nastavte dobu vaření mezi 1 až 99 minutou, s použitím senzorů (10) nebo (+) (11). V případě první se hodnota začne o 60, v případě druhé od 01. Pokud podržíte senzory (10) (+) (11) stisknuté, hodnota se obnoví na 00. Když zůstane doba kratší než jedna minuta, hodiny začnou odpočítávat čas v sekundách .

3 Když ukazatel časovače (12) přestane blikat, začne automaticky odpočítávat čas. Ukazatel (3) týkající se načasované plotýnky bude střídavě zobrazovat zvolenou

Tabulka 2

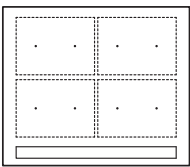
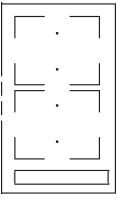
MINIMÁLNÍ PRŮMĚR DNA NÁDOBY PRO JAKOUKOLI VARNOU ZÓNU			
	vystředěno na zónu 1	zakryty 2 zóny	4 zóny vertikálně zakryty
	8 cm	22 cm	24 cm
 (v závislosti na modelu)	-	15 cm	-

úroveň výkonu a symbol.

Jakmile uplyne zvolená doba vaření, časovaná varná zóna se vypne a hodiny začnou pítat po dobu několika sekund. Pro vypnutí zvukového signálu stiskněte jakýkoliv senzor. Na ukazateli časovače (12) se zobrazí blikající 00 vedle desetinné tečky (4) vybrané zóny. Pokud je vypnutá varná zóna horká, její ukazatel výkonu (3) zobrazí střídavě symboly H a „-“.

Chcete-li ve stejnou dobu načasovat další plotýnku, opakujte kroky 1 až 3.

Pokud jsou jedna nebo více zón již načasované, ukazatel časovače (12) ve výchozím nastavení nejkratší zbývající čas do konce, umožňující „+“ na příslušné zóně. Zbytek časovaných zón zobrazí na jejich příslušných ukazatelích zón blikající desetinnou tečku. Při stisknutí posuvníku jiné časované zóny, časovač zobrazuje zbývající čas této zóny po dobu několika sekund a jeho ukazatel bude zobrazovat střídavě svou úroveň výkonu a „+“.

Změna naprogramovaného času.

Pro úpravu naprogramovaného času, stiskněte posuvník (2) časované zóny. Pak bude možné číst a měnit čas.

Prostřednictvím senzorů \ominus (10) a \oplus (11) můžete upravit naprogramovaný čas.

Odpojení hodin

Chcete-li zastavit hodiny před vypršením nastavené doby, můžete to jednoduše provést nastavením jejich hodnoty na „-“.

- 1 Vyberte požadovanou desku.
- 2 Nastavte hodnotu hodin na „00“ pomocí senzorů \ominus (10). Hodiny jsou zrušeny. To lze také provést rychleji tím, že současně stisknete senzory \ominus (10) a \oplus (11).

Funkce Power Management

Tento model je vybaven funkcí omezení výkonu (Power Management). Tato funkce umožňuje celkový výkon

generovaný varnou deskou nastavit na různé hodnoty zvolené uživatelem. Abyste to mohli udělat, v první minutě po připojení varné desky do elektrické sítě je možné vstoupit do menu omezení výkonu.

- 1 Stiskněte dotykové tlačítko \oplus (11) po dobu tří sekund. Na ukazateli časovače (12) se zobrazí písmena PL.
- 2 Stiskněte dotykové tlačítko uzamčení Ⓜ (6). Objeví se jednotlivé hodnoty výkonu, na které může být omezen výkon varné desky a ty lze změnit pomocí senzorů \oplus (11) a \ominus (10).
- 3 Jakmile jste vybrali hodnotu, opět stiskněte dotykové tlačítko uzamčení Ⓜ (6). Varná deska bude omezena na zvolenou hodnotu výkonu.

Chcete-li znovu změnit hodnotu, je nutné varnou desku odpojit a pak ji znovu po několika sekundách zapojit. Tehdy budete opět moci vstoupit do menu omezení výkonu.

Pokaždé, když se změní úroveň výkonu varné desky, omezovač výkonu bude počítat celkový výkon generovaný varnou deskou. Pokud dosáhnete celkový limit výkonu, dotykové ovládání neumožní zvýšit úroveň výkonu dané varné plotýnky. Varná deska pípne a ukazatel výkonu (3) začne blikat na úrovni, která nemůže být překročena. Pokud budete chtít překročit tuto hodnotu, bude nutné snížit výkon ostatních plotének. Někdy nebude stačit snížit jinou plotýnku o jednu úroveň, protože to závisí na výkonu každé varné plotýnky a úrovně, která je na ní nastavena. Je možné zvýšit rozměr varné zóny, ale je zapotřebí menší varné zóny vypnout.

Pokud používáte rychlé zapnutí při funkci maximálního výkonu a uvedená hodnota je nad hodnotou stanoveného limitu, plotýnka bude nastavena na maximální možnou úroveň. Varná deska pípne a uváděna hodnota výkonu dvakrát blikne na ukazateli (3).

výkonu, čímž se usnadňuje vaření a dosahuje vynikajících výsledků, protože teplota pánve je nepřetržitě řízena senzory. Když je dosaženo cílové teploty pro tuto funkci, je automaticky udržována bez nutnosti její regulace.

Funkce Chef fungují správně u pánvi se stejnou feromagnetickou oblastí na dně pánve jako je oblast varné zóny. U funkcí s vysokou teplotou (nad 100 °C) musí navíc pánve mít rovné dno (nejlépe pánve se „sendvičovým“ dnem), jak je znázorněno na obrázku 8.

Obr. 8



Pro zajištění správného chodu těchto funkcí je důležité, aby pánve a varná zóna nebyly na začátku procesu zahřáté.

Další informace o vhodných pánvích (kastroly, pánve, grily atd.) jsou uvedeny na webové stránce společnosti Teka.

! Tyto funkce vyžadují, aby spodní část použité nádoby pokrývala obě \oplus varné zóny; (viz obr. 9).

Viz obr.9

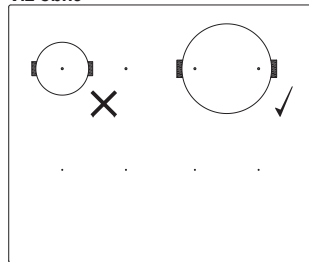

Dotykové ovládání má speciální funkce, které pomáhají uživateli vařit prostřednictvím CHEF snímače Ⓜ (16).

Pro aktivaci speciální funkce v zóně:

- 1 Nejprve ji zvolte; následně na indikátoru stavu napájení (3) se aktivuje desetinná čárka (4).
- 2 Nyní klikněte na snímač CHEF

Speciální funkce: CHEF



Tyto funkce mají přednastavené úrovně

 (16). Následným opětovným stisknutím po jednom projdete všechny funkce CHEF které jsou k dispozici pro každou zónu. Aktivace těchto funkcí bude zobrazena odpovídajícími led diodami (17), (18), (19), (20), (21), (22), (23) a (26).

Pokud kdykoli chcete zrušit aktivní speciální funkci, pro výběr se dotkněte snímače kurzoru „posuvníku“ (2) v pozici „0“.

FUNKCE KEEP WARM



Tato funkce nastavuje automatické řízení výkonu, které udržuje vaření jídlo horké.

Pro aktivaci, zvolte varnou desku a stiskněte CHEF snímač  (16), dokud se nerozsvítí led (17) umístěný na ikoně . Pokud byla funkce aktivována, na ukazateli napájení (3) se objeví symbol .

Funkci můžete přepsat kdykoli vypnutím desky, změnou úrovně výkonu nebo výběrem jiné speciální funkce.

FUNKCE MELTING

Tato funkce nastavuje automatické řízení výkonu vhodné pro udržení nízké teploty ve varné zóně. Je ideální pro rozmrazování potravin nebo pomalé rozpouštění jiných druhů potravin, jako jsou čokoláda, máslo atd.



Pro aktivaci, zvolte varnou desku a stiskněte CHEF snímač  (16), dokud se nerozsvítí led (18) umístěný na ikoně . Pokud byla funkce aktivována, na ukazateli napájení (3) se objeví symbol .

Funkci můžete přepsat kdykoli vypnutím desky, změnou úrovně výkonu nebo výběrem jiné speciální funkce.

FUNKCE SIMMERING

Tato funkce nastavuje automatické řízení výkonu, které je vhodné pro pozvolné vaření.

Jakmile jídlo začne vřít, umožníte tuto funkci jejím výběrem na varné desce a stiskněte CHEF snímač  (16), dokud se nerozsvítí led (19) umístěný na ikoně

. Pokud byla funkce aktivována, na ukazateli napájení (3) se objeví symbol .

Funkci můžete přepsat kdykoli vypnutím desky, změnou úrovně výkonu nebo výběrem jiné speciální funkce.

FUNKCE QUICK BOILING (v závislosti na modelu)

Tato funkce umožňuje automatické řízení vření, což je velkým přínosem pro vaření těstovin, rýže, vejce. Přeavařování některých jídel, atd. Je k dispozici pouze pro zóny, kde se zobrazí symbol .

Vlastnosti potřebného nádobí



Pro správné fungování funkce Quick Boiling je třeba použít nádobí, které splňuje následující předpoklady:

- Velikost dna musí být co nejlépe k průměru varné desky.
- BEZ POKLICE.
- Musí být naplněna více než do poloviny své kapacity vodou pokojové teploty (nikdy nepoužívejte ohřátou nebo horkou vodu).

Nedodržení těchto podmínek bude narušovat správnou kontrolu varu.

 **UPOZORNĚNÍ: nepoužívejte tuto funkci na jiný účel, než je provaření vody. Nikdy nepoužívejte olej, může to vést k přehřátí a může vzniknout požár.**

Aktivace funkce

Pro aktivaci funkce, zvolte varnou desku a stiskněte CHEF snímač  (16), dokud se nerozsvítí led (20) umístěný na ikoně .

Jakmile je funkce aktivována, na indikátoru napájení (3) se objeví pohyblivý segment, který indikuje, že vaření je pod kontrolou systému.

Když systém zjistí, že voda začíná vřít, ozve se první pípnutí. Využijte této příležitosti a připravte své jídlo pro vaření nebo pečení podle potřeby. Po 30 sekundách se ozve druhé pípnutí; pokud jste to ještě neprovedli, je čas nalít jídlo do hrnce.

Po druhém pípnutí systém pro vás aktivuje časovač a stopky, takže si můžete určit, jak dlouho je třeba jídlo vařit a na indikátoru napájení (3) se objeví symbol .

Po 30 sekundách po aktivaci stopky, třetí pípnutí upozorní na to, že od této chvíle, systém sníží dodávaný výkon s cílem udržet jemné a trvalé vření. Časovač zůstane aktivní až do konce vaření.



V případě potřeby můžete zakázat časovač a nastavit čas pro odpočítávání a automatické vypnutí desky (viz odstavec Funkce časovače).

Vypnutí funkce

Funkci můžete přepsat kdykoli vypnutím desky, změnou úrovně výkonu nebo výběrem jiné speciální funkce.

FUNKCE GRILLING



Tato funkce nastavuje automatické řízení výkonu vhodné pro grilování.

K aktivaci si zvolte chod a poté stiskněte tlačítko senzoru CHEF (16) , dokud se nerozsvítí kontrolky (21) umístěné  na ikoně. Jakmile je funkce aktivována, na indikátoru napájení (3) se objeví pohyblivý segment, který indikuje, že vaření je ve fázi předeřhivání nádobí. Po dokončení této fáze se na indikátoru napájení (3) zobrazí znak  a ozve se pípnutí, které indikuje uživateli, že musí přidat další potraviny.

Funkci můžete kdykoli přepnout vypnutím desky a změnou úrovně napájení nebo výběrem jiné speciální funkce.

FUNKCE PAN FRYING

Tato funkce nastavuje automatické řízení výkonu, které je vhodný pro smažení s malým množstvím oleje nebo restování.

K aktivaci si zvolte chod a poté zmáčkněte tlačítko senzoru CHEF (16) , dokud se nerozsvítí kontrolky (22) umístěné  na ikoně. Jakmile je funkce aktivována, na indikátoru napájení (3) se objeví pohyblivý segment, který indikuje, že vaření je ve fázi předeřhivání nádobí. Po dokončení

této fáze se na indikátoru napájení (3) zobrazí znak  a ozve se pípnutí, které indikuje uživateli, že musí přidat další potravinu.

signál, který označuje, že uživatel musí jídlo přidat.

Funkci můžete kdykoli přepnout vypnutím desky a změnou úrovně napájení nebo výběrem jiné speciální funkce.

Funkci můžete kdykoli přepnout vypnutím desky a změnou úrovně napájení nebo výběrem jiné speciální funkce.

Funkci můžete kdykoli přepsat vypnutím varné desky, změnou úrovně výkonu nebo volbou jiné speciální funkce.

FUNKCE RICE (v závislosti na modelu)



FUNKCE DEEP FRYING



FUNKCE CONFIT (v závislosti na modelu)



Tato funkce zavádí funkci automatického napájení vhodnou pro vaření rýže. Postavte pánev s vodou a rýží na desku a zapněte funkci rýže.

Tato funkce nastavuje automatické řízení výkonu vhodné pro smažení s dostatečným množstvím oleje.

Tato funkce nastavuje automatické řízení výkonu, které je vhodné pro konfitování.

K aktivaci zvolte desku a poté zmáčkněte tlačítko senzoru CHEF , dokud se nerozsvítí kontrolka (26) umístěna na ikoně . Po zapnutí funkce se na indikátoru napájení (3) zobrazí písmeno „R“. To uživateli signalizuje zahájení vaření. Po dokončení vaření uslyšíte zvukový signál, deska se vypne a aktivuje se časovač (12). To uživateli indikuje dobu, po kterou byl vařič v klidovém režimu.

K aktivaci položte nádobu a poté stiskněte tlačítko senzoru CHEF , dokud se nerozsvítí kontrolky (23) umístěné  na ikoně. Jakmile je funkce aktivována, na indikátoru napájení (3) se objeví pohyblivý segment, který indikuje, že vaření je ve fázi předehřívání nádoby. Po dokončení této fáze se na indikátoru napájení (3) zobrazí znak  a ozve se pípnutí, které indikuje uživateli, že musí přidat další potravinu.

K aktivaci zvolte desku a poté zmáčkněte tlačítko senzoru CHEF , dokud se nerozsvítí kontrolka (25) umístěna na ikoně . Jakmile je funkce aktivována, na indikátoru napájení (3) se objeví pohyblivý segment, který indikuje, že vaření je ve fázi předehřívání nádoby. Po dokončení této fáze se na indikátoru napájení (3) zobrazí znak  a ozve se pípnutí, které indikuje uživateli, že musí přidat další potravinu.

Funkci můžete kdykoli přepnout vypnutím

Funkci můžete kdykoli přepnout vypnutím desky a změnou úrovně napájení nebo výběrem jiné speciální funkce.

Fig. 10

FUNKCE POACHING

Tato funkce nastavuje automatické řízení výkonu vhodné pro smažení potravin při střední teplotě. Ideální pro smažení brambor, při přípravě španělské omelety.

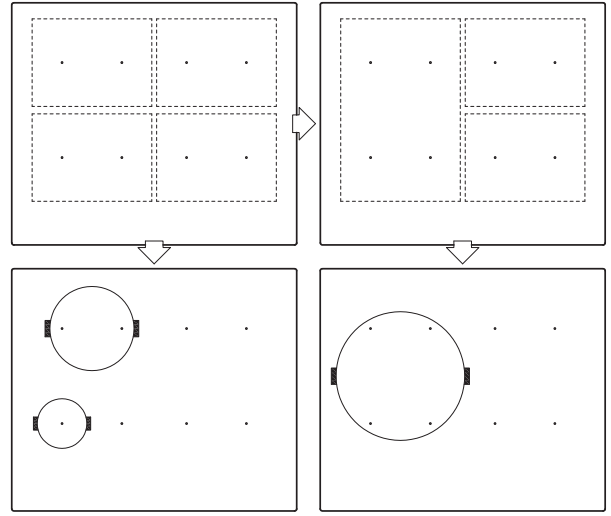



Chcete-li ji aktivovat, vyberte varnou desku a postupně stiskněte senzor CHEF , dokud se nerozsvítí kontrolka (24) nad ikonou . Jakmile je funkce aktivována, objeví se na indikátoru výkonu (3) pohyblivý segment, který indikuje, že systém je ve fázi předehřívání zásobníku. Po dokončení této fáze se na indikátoru napájení (3) objeví  a zazní akustický

Fig. 11

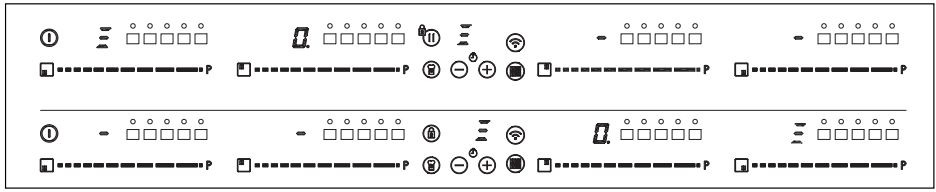
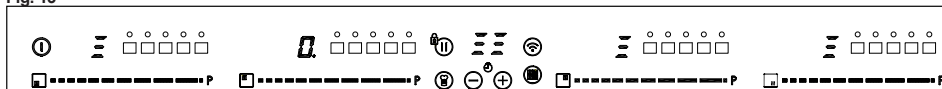

Fig. 13



desky a změnou úrovně napájení nebo výběrem jiné speciální funkce.

Chcete-li tuto funkci deaktivovat, dotkněte se a posuňte posuvník (2) do polohy „0“.

Výkon můžete regulovat dotykem aktivovaného posuvníku (2).

Funkce Flex Zone I

Pomocí této funkce je možné používat dvě vertikální varné zóny současně, a to jak s ohledem na výběr stupně výkonu, tak na zapnutí funkce časovače. Tato funkce umožňuje zvýšit rozměr varné zóny a použít větší nádoby; (viz obr. 10).

Chcete-li tuto funkci aktivovat, stiskněte snímač (14). Požadovanou flexibilní zónu můžete zvolit stisknutím tohoto senzoru. Takto se rozsvítí desetinná čárka (4) jedné z propojených zón a na ukazateli výkonu (3) se zobrazí hodnota „0“. Indikátor časovače hodin (12) zobrazí tři segmenty, které označují vybranou flexibilní zónu. Displej napájení (3) pro další připojenou zónu zobrazí tři segmenty (viz obr. 11). Budete mít několik sekund na provedení další operace, jinak bude funkce automaticky vypnuta. Výkon můžete regulovat dotykem aktivovaného posuvníku (2).

Chcete-li tuto funkci deaktivovat, dotkněte se a posuňte posuvník (2) do polohy „0“.

Funkce Full Flex

Prostřednictvím této funkce je možné zapnout čtyři varné zóny současně, zvolit stupeň výkonu a aktivovat funkci časovače pro všechny zóny. Tato funkce umožňuje zvýšit rozměr varné zóny a použít větší nádoby; (viz obr. 14).

Chcete-li tuto funkci aktivovat, stiskněte snímač (14). Takto se rozsvítí desetinná čárka (4) jedné z propojených zón a na ukazateli výkonu (3) se zobrazí hodnota „0“. Indikátor časovače hodin (12) zobrazí šest segmentů, které označují vybranou flexibilní zónu. Displej napájení (3) pro další připojené zóny zobrazí tři segmenty (viz obr. 13). Budete mít několik sekund na provedení další operace; jinak bude funkce automaticky vypnuta.

Fig. 12

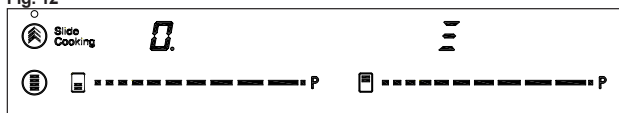
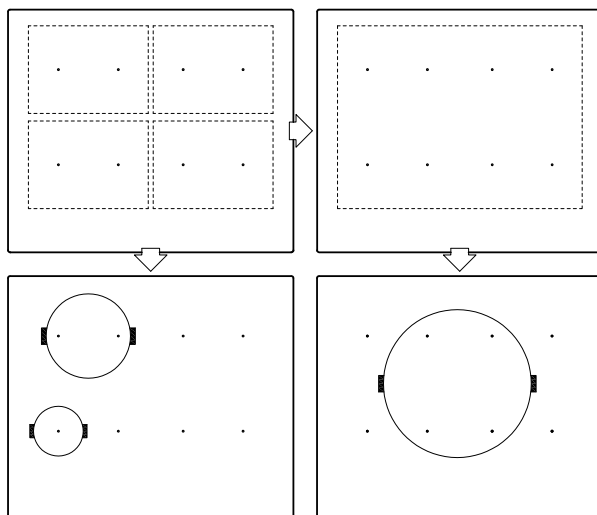

Fig. 14



Funkce Flex Zone II (v závislosti na modelu)

Pomocí této funkce je možné používat dvě vertikální varné zóny současně. Tato funkce umožňuje zvýšit rozměr varné zóny a použít větší nádoby.

Chcete-li tuto funkci aktivovat, stiskněte snímač (15). Takto se rozsvítí desetinná čárka (4) jedné z propojených zón a na ukazateli výkonu (3) se zobrazí hodnota „0“. Displej napájení (3) pro další připojenou zónu zobrazí tři segmenty (viz obr. 12). Budete mít několik sekund na provedení další operace, jinak bude funkce automaticky vypnuta. Výkon můžete regulovat dotykem aktivovaného posuvníku (2).

Funkce Slide Cooking (v závislosti na modelu)

Tato funkce umožňuje rozdělit flexibilní zónu na tři oblasti (viz obr. 15) a aktivuje předdefinované nastavení výkonu. Umožňuje posunout nádobu z jedné oblasti do druhé, a vařit s výkonem přiřazeným ke každé zóně.

Pro aktivaci této funkce stiskněte senzor (27) Slide Cooking. Přitom se rozsvítí LED (28) umístěná nad uvedenou ikonou a desetinnou čárkou (4) jedné ze spojených zón, přičemž na svém indikátoru napájení (3) také ukazuje hodnotu „5“, která

odpovídá zóně # 2 . Indikátor napájení (3) další propojené zóny bude zobrazovat tři segmenty (viz obr. 15 a 16). Máte několik sekund na umístění kontejneru do této oblasti, jinak se funkce automaticky deaktivuje.

Jakmile je nádoba na svém místě, můžete ji posouvat zónami: úroveň výkonu se automaticky zobrazí na indikátoru napájení (3): u zóny č. 1 je stupeň výkonu 3, u zóny č. 2 je stupeň výkonu 5 a u zóny č. 3 je stupeň výkonu 9 (viz obr. 15).

Chcete-li tuto funkci deaktivovat, dotkněte se a posuňte „posuvník“ (2) do polohy „0“.

Obr. č.15

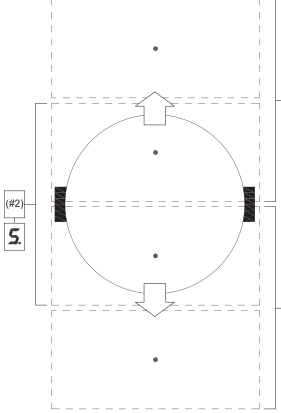

dojde se zařazení vypne automaticky (viz tabulka 3).

Tabulka 3

Zvolený stupeň výkonosti	MAXIMÁLNÍ DOBA PROVOZU (v hodinách)
0	0
1	8
2	5
3	5
4	4
5	3
6	3
7	2
8	1,5
9	1,5
P	10 minut, očištěné na úrovni 9

Dojdeli k vypnutí z bezpečnostních důvodů, objeví se 0, pokud není teplota povrchu skla pro uživatele nebezpečná, nebo H, existuje-li nebezpečí popálení.

! Oblast ovládání varných zón udržujte vždy prázdnou a suchou.

! Při jakýchkoli potížích s ovládáním nebo při abnormální situaci nepopsané v této příručce musíte spotřebič vypnout a obrátit se na technickou službu společnosti TEKA.

- plachým a silným dnem.
- * Nádobí po skle nesmí klouzat, mohlo by desku poškrábat.
- * Přestože sklo snese nárazy velkého nádobí bez ostrých hran, snažte se o něj netlouct.
- * Abyste sklokeramický povrch nepoškodili, snažte se po skle nádobí neposunovat. Dno nádobí zároveň udržujte čisté a v dobrém stavu.
- * Doporučené průměry dna nádob (viz dokument „Technické údaje“ dodávaný spolu s výrobkem).

! Dávejte pozor na to, aby na sklo nepadal cukr nebo potraviny, které ho obsahují. Cukr může za tepla se sklem reagovat a na povrchu způsobovat změny.

Čištění a údržba

K udržení varné desky v dobrém stavu ji musíte po ochlazení čistit vhodnými přípravky a nástroji. Údržba tak bude jednodušší a zabráníte hromadění nečistot. V žádném případě nepoužívejte agresivní čisticí přípravky nebo výrobky, které by mohly povrch poškrábat, včetně přístrojů pracujících na principu páry.

Menší nenalepené nečistoty můžete odstranit vlhkým hadříkem a jemným čisticím prostředkem či vlažnou mýdlovou vodou. Svrtný nebo odolnou masnotu je však nutné odstranit čisticím prostředkem na sklokeramické desky podle pokynů výrobce. Silně připálené nečistoty pak odstraníte škrabkou s žiletkou.

Bezpečnostní vypnutí

Pokud není jedna nebo více zón omylem vypnutá, po uplynutí určité

Připomínky a doporučení

* Používejte nádobí se zcela

Fig. 16

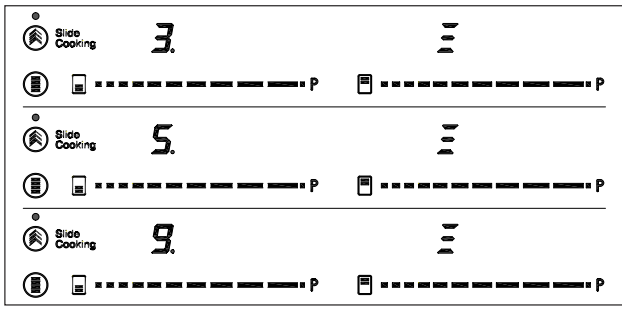

Duhové zbarvení je důsledkem suchých zbytků masnoty na dně nádobí nebo masnoty mezi skleněným povrchem a nádobím během vaření. Z povrchu je odstraníte niklovou houbou a vodou nebo speciálním prostředkem na sklokeramické desky. Předměty z umělé hmoty, cukr a potraviny s vysokým obsahem cukru, které se na varné desce rozpustí, musíte odstranit ihned za tepla pomocí škrabky.

Kovové odlesky jsou způsobeny klou- záním kovového nádobí po skle. Úplně je odstraníte speciálním čisticím prostředkem na sklokeramické desky, i když možná budete muset čišnění

několikrát opakovat.



Nádoby se může nalepit na sklo z důvodu roztavené hmoty mezi ním a deskou. Nesnažte se ho odlepit za studena! Mohli byste keramické sklo rozbít.



Na sklo nestoupejte, ani se o něj neopírejte, mohlo by se rozbít a zranit vás. Nepoužívejte skleněnou desku ke skladování předmětů.

Společnost TEKA INDUSTRIAL S.A. si vyhrazuje právo uvést ve svých návodech změny, které považuje za nezbytné nebo užitečné, aniž by byla ovlivněna povaha těchto návodů.

S ohledem na životní prostředí



Symbol uvedený na výrobku nebo jeho balení označuje, že s ním nelze zacházet jako s normálním domovním odpadem. Tento výrobek je nutné odevzdat k recyklaci do sběrného dvora pro elektrické a elektronické přístroje. Tím, že ho

zlikvidujete řádným způsobem, pomůžete předejít možnému ohrožení životního prostředí a veřejného zdraví, k čemuž by mohlo dojít, pokud byste s tímto výrobkem příslušným způsobem nezacházeli. Podrobnější informace o recyklaci tohoto výrobku získáte na úřadech svého města, jejich službě pro domovní odpad nebo v obchodě, kde jste výrobek zakoupili.

Obalové materiály jsou ekologické a zcela recyklovatelné. Části z umělé hmoty jsou označeny značkami >PE<, >LD<, >EPS< atd. Tyto obaly likvidujte jako odpad do příslušného kontejneru ve vaší obci.

Naplnění s Energetické účinnosti straně spotřebiče:

-spotřebiče byl testován v souladu s normou EN 60350-2 a získané hodnoty, v Wh/Kg, je k dispozici v typovém štítku spotřebiče.

Následující rady vám pomohou při vaření šetřit energii:

- * Pokud je to možné, použijte u každého hrnce správné víko. Vařením bez víka se spotřebuje více energie.
- * Používejte hrnce s plochými dny a vhodnými průměry dna, aby odpovídaly velikosti varné zóny. Výrobci hrnců obvykle poskytují průměr vrchní části hrnce, který je vždy větší než průměr dna.
- * Pokud při vaření používáte vodu, používejte malé množství, aby se v zelenině zachovaly vitamíny a minerály a nastavte minimální stupeň výkonu, který vaření vyžaduje. Při vysokém stupni výkonu zbytečně plýtváte energií.
- * Používejte malé hrnce s malým množstvím potravin.

Indukční zóny obsahují ventilátor pro chlazení elektroniky. Ten funguje pouze tehdy, je-li teplota elektroniky zvýšená. Pokud teplota klesá, automaticky se vypne, ať je vařič zapnutý nebo vypnutý.

Na ukazateli výkonnosti jedné zóny

se objeví symbol  :

Indukční systém nenašel na zóně žádnou nádobu, popřípadě je nádoba nevhodná.

Jedna zóna se vypne a na ukazateli se zobrazí zpráva C81 nebo C82: Příliš vysoká teplota u elektroniky nebo skla. Vyčkejte chvíli, aby se elektronika ochladila, nebo odstraňte nádobu, aby se ochladilo sklo.

Pokud něco nefunguje,

Než zavoláte technickou službu, proveďte následující kontroly.

Deska nefunguje:

Zkontrolujte, zda je přívodní šňůra zapojena do příslušné zásuvky.

Indukční zóny se nezahřívají:

Nevhodná varná nádoba (nemá feromagnetické dno nebo je příliš malá). Zkontrolujte, zda dno nádoby přitahuje magnet, nebo použijte větší nádobu.

Na začátku varu je v indukčních deskách slyšet šum:

V tenkých nádobách, anebo takových, které se neskládají z jednoho dílu, je šum důsledkem přenosu energie přímo ze dna nádoby. Toto hučení není závadou, jestliže je nutné jej i přesto odstranit, lehce snižte stupeň zvoleného varného výkonu nebo použijte nádobu se silnějším dnem a/nebo z jednoho celku.

Dotykový ovladač se nezapíná nebo i přes zapnutí neodpovídá:

Nemáte zvolenou zónu. Dříve, než začnete se zónou pracovat, se ujistěte, že jste ji zvolili.

Na snímačích je vlhkost a/nebo máte vlhké prsty. Udržujte povrch dotykového ovladače a/nebo prsty suché a čisté.

Blokování je aktivováno. Deaktivujte blokování

Během vaření je slyšet zvuk ventilátoru, který trvá i po vypnutí sporáku:

Bezpečnostné výstrahy:

⚠ Внимание! Ak sa keramické sklo rozbije alebo praskne, okamžite odpojte varnú platňu sporáka od siete, aby nedošlo k zásahu elektrickým prúdom.

⚠ Tento spotrebič nie je určený na prácu s externým časovačom (ktorý nie je zabudovaný do spotrebiča) ani so samostatným diaľkovým ovládacím systémom.

⚠ Spotrebič nečistite parou.

⚠ Upozornenie. Spotrebič a jeho prístupné časti sa môžu počas prevádzky rozhorúčiť. Nedoťkajte sa vyhrievacích prvkov. Deti mladšie ako 8 rokov sa smú zdržovať v blízkosti varnej dosky len pod neustálym dozorom.

⚠ Tento spotrebič smú používať deti staršie ako 8 rokov vrátane, ľudia s obmedzenými fyzickými, zmyslovými

alebo mentálnymi schopnosťami alebo osoby, ktoré majú nedostatok skúseností a znalostí, **VYHRADNE** pod dozorom alebo ak dostali dostatočné inštrukcie o používaní spotrebiča a chápu nebezpečenstvo, ktoré

jeho používanie predstavuje. Čistenie ani údržbu nesmie vykonávať dieťa bez dozoru.

⚠ Deti sa nesmú hrať so spotrebičom.

⚠ Upozornenie. Je nebezpečné variť s tukom alebo olejom bez prítomnosti osoby, pretože môže dôjsť k ich vznieteniu. Nikdy sa nesnažte zlikvidovať oheň vodou! V takom prípade odpojte spotrebič a plamene zakryte pokrievkou, taniere alebo dekou.

⚠ Na varné oblasti indukčnej platne neumiestňujte žiadne predmety. Zabráňte možnému nebezpečenstvu v požiari.

⚠ Indukčný generátor spĺňa požiadavky aktuálnej legislatívy EÚ. Odporúčame však, aby sa každá osoba používajúca zariadenie ako kardio stimulátor poradila so svojim lekárom, či môže bezpečne používať indukčné oblasti.

⚠ Na povrch varnej platne sa nesmú umiestňovať kovové predmety ako nože, vidličky, lyžice a pokrievky, pretože sa môžu prehriať.

⚠ Po použití varnej platne ju vždy odpojte, nestačí len odstrániť hrniec či panvicu. Inak môže dôjsť k poruche, ak na ňu počas detekčnej doby neúmyselne položíte iný hrniec či panvicu. Zabráňte možným úrazom!

Inštalácia

Inštalácia so zásuvkou na príbory

Ak chcete pod varnú platňu nainštalovať nábytok alebo zásuvku na príbory, medzi tieto dva prvky sa musí namontovať separačná doska. Zabráni sa tak náhodnému kontaktu s horúcim povrchom krytu spotrebiča.

Doska sa musí namontovať 18 mm pod spodnú časť varnej platne.

Elektrické pripojenie

Pred pripojením varnej platne k sieti skontrolujte, či sa napätie a frekvencia zhodujú s údajmi uvedenými na štítku varnej platne, ktorý sa nachádza pod ňou, a v záručnom liste, alebo v zozname technických údajov, ktorý je nutné odložiť si spolu s touto príručkou počas celej životnosti výrobku.

Elektrické pripojenie prostredníctvom prerušovača obvodu alebo zásuvky pre všetky póly, kde je to možné, v súlade s elektrickým prúdom a s minimálne 3 mm vzdialenosťou medzi kontaktmi. To zaisťuje odpojenie v núdzi a umožňuje čistenie varných platní.

Zaisťte, aby sa vstupný kábel nedostal do kontaktu s telesom indukčnej platne ani s telesom rúry na pečenie, ak je nainštalovaná v rámci tej istej jednotky.

Výstraha:

⚠ Elektrické pripojenie musí byť správne uzemnené v súlade s príslušnou legislatívou, inak môže dôjsť k poruche indukčnej platne. Nezvyčajne vysoké prúdové nárazy môžu poškodiť ovládací systém (tak ako pri všetkých elektrických spotrebičoch).

⚠ Odporúča sa nepoužívať indukčnú platňu, kým je zapnutá funkcia pyrolytického čistenia v prípade pyrolytickej rúry na pečenie, a to kvôli vysokej teplote, ktorú tento spotrebič produkuje.

⚠ So spotrebičom smie manipulovať alebo ho opravovať vrátane výmeny napájacieho kábla výhradne oficiálny technický servis TEKA.

⚠ Pred odpojením varnej dosky od siete odporúčame vypnúť odpojovací prepínač, počkať približne 23 sekúnd a až potom vytiahnuť zástrčku. Tento čas je potrebný na úplné vybitie elektrického obvodu, aby sa zabránilo možnému zásahu

elektrickým prúdom z kontaktov zástrčky.



Záručný certifikát alebo zoznam technických údajov si odložte spolu s návodom na používanie počas celej životnosti výrobku. Obsahujú dôležité technické informácie.

O indukcii

Výhody

Pri indukčnej varnej doske sa teplo prenáša priamo na panvicu.

Má to niekoľko výhod:

- úspora času
- úspora energie
- jednoduché čistenie, ak sa potravina dostane do styku so sklenenou platňou, neprihorí ľahko
- zlepšené ovládanie energie Energie sa prenáša na panvicu hneď po stlačení ovládania výkonu. Navyše, hneď po odobratí panvice z varnej zóny sa zastaví dodávanie výkonu. Nie je potrebné najprv vypnúť výkon.

Panvice

Na použitie na indukčnej varnej doske sú vhodné len feromagnetické panvice. Existuje niekoľko typov:

– liatinové, smaltované a antikorové panvice osobitne určené na používanie na indukčných varných doskách. Neodporúčame používať difúzne platne ani materiály, ako napríklad jemnú oceľ, hliník, sklo, meď alebo hlinu.

Každá varná zóna má minimálny čas na zaznamenanie panvice. Závisí to od materiálu a feromagnetického priemeru dna panvice. Preto je nevyhnutné používať varnú zónu, ktorá najlepšie zodpovedá priemeru dna používanej panvice.

Ak sa panvica na vybranej varnej zóne nezaznamená, skúste použiť nasledujúcu menšiu zónu.

Ak sa ako jedna varná zóna používa zóna Flex, na tento typ zóny sa môžu použiť väčšie panvice (pozri obr. 3).

Obr. 3



Niektoré panvice bez úplného feromagnetického dna sa predávajú ako vhodné na indukciu (pozri obr. 4). Pri týchto panvičiach sa ohrieva len feromagnetické dno. Následkom toho sa ohrev nerozptyľuje rovnomerne po dne panvice. Môže to znamenať, že neferomagnetické dno panvice nedosiahne správnu teplotu varenia.

Obr. č. 2a (5 DRÔTOV)

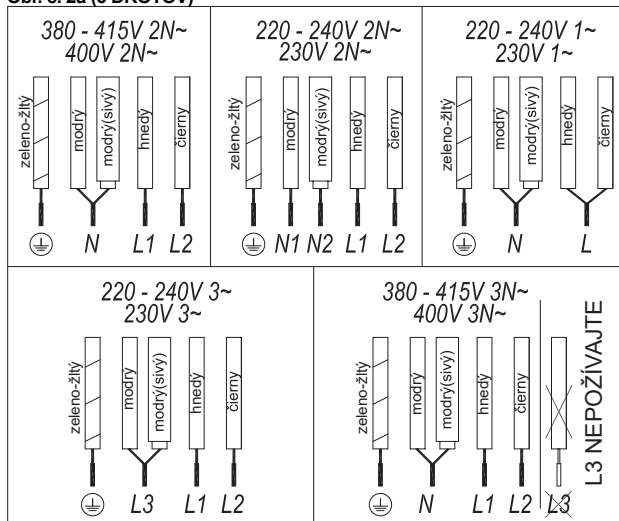

Obr. č. 2b (7 DRÔTOV)

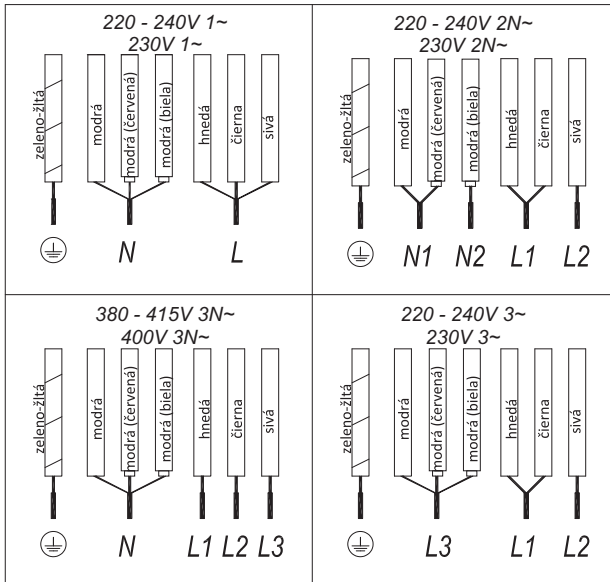

Obr. 4



Ostatné panvice s hliníkovými vložkami v dne majú menšiu plochu feromagnetického materiálu (pozri obr. 5). V takom prípade môže byť ťažké alebo aj nemožné zaznamenať panvicu. Okrem toho môže byť dodávaný výkon nižší, a preto sa panvica neohreje správne.

Obr. 5



Vplyv dna panvice

Typ dna použitého na panvici môže ovplyvniť rovnomernosť a výsledok varenia. Panvice s antikorovým oceľovým „sendvičovým“ dnom používajú materiály, ktoré napomáhajú jednotnej distribúcii ohreву, výsledkom čoho sú úspory času a energie.

Dno panvice musí byť úplne rovné, čím sa zabezpečuje rovnomerné dodávanie

energie (pozri obr. 6).

Obr. 6

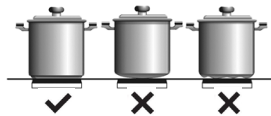

⚠ Nikdy neohrievajte prázdne panvice ani nepoužívajte panvice s tenkým dnom, pretože tie sa môžu zohriať rýchlo bez toho, aby sa funkciou automatického odpojenia varička poskytol čas na spustenie prevádzky.

⚠ DÔLEŽITÉ ODPORÚČANIA:

Použite nádobu s priemerom základne, ktorý sa zhoduje s priemerom varnej plochy.

Nádoba musí byť na varných plochách, ktoré sú najbližšie k ovládaciemu panelu, vždy medzi varnými značkami, ktoré sú vyznačené na sklenenom povrchu a na týchto plochách používajte nádoby s rovnakým alebo menším priemerom základne. Pomôže to zabrániť prehrievaniu v oblasti ovládania.

Zadné varné plochy používajte na intenzívnejšiu prevádzku zariadenia. Pomôže to zabrániť prehrievaniu ovládacieho panela.

Nádoby nesmú zasahovať do oblasti ovládacieho panela, obzvlášť počas varenia.

Použitie a údržba

Užívateľský manuál pre Dotykové ovládanie

Ovládanie súčastí (obr. č. 1)

- 1 Všeobecný snímač zapnutia/vypnutia.
- 2 Kurzorový posúvač ovládania výkonu.
- 3 Ukazovateľ výkonu a/alebo zvyškového tepla*.
- 4 Desatinná bodka indikátora výkonu a/alebo zvyškového tepla.
- 5 Priamy prístup k funkcii „Výkon“.
- 6 Aktívachý snímač pre funkcie „Zablokovanie“ alebo „Zastavenie a spustenie“.
- 7 Svetelný pilotný indikátor aktivovanej funkcie „Zablokovanie“*.
- 8 Senzor aktivácie Wi-Fi pripojenia.
- 9 Kontrolka „Wi-Fi“ pripojenie je aktivované*.
- 10 Snímač „Mínus“ pre časovač.
- 11 Snímač „Plus“ pre časovač.
- 12 Indikátor časovača.
- 13 Desatinná bodka časovača.*
- 14 Senzor na aktiváciu funkcií „Flex Zone I“ a „Full Flex“.
- 15 Aktívachý snímač pre funkciu „Flex Zone II“.
- 16 Aktívachý snímač pre funkciu „Šéfkuchár“.
- 17 Svetelný pilotný indikátor aktivovanej funkcie „Keep Warm“*.
- 18 Svetelný pilotný indikátor aktivovanej funkcie „Melting“*.
- 19 Svetelný pilotný indikátor aktivovanej funkcie „Simmering“*.
- 20 Svetelný pilotný indikátor aktivovanej funkcie „Quick Boiling“*.

- 21 Svetelný pilotný indikátor aktivovanej funkcie „Grilling“.
- 22 Svetelný pilotný indikátor aktivovanej funkcie „Pan Frying“.
- 23 Svetelný pilotný indikátor aktivovanej funkcie „Deep Frying“.
- 24 Svetelný pilotný indikátor aktivovanej funkcie „Poaching“.
- 25 Svetelný pilotný indikátor aktivovanej funkcie „Confit“.
- 26 Svetelný pilotný indikátor aktivovanej funkcie „Rice Cooking“.
- 27 Aktivačný snímač pre funkciu „Slide Cooking“. (v závislosti od modelu)
- 28 Svetelný pilotný indikátor aktivovanej funkcie „Slide Cooking“. (v závislosti od modelu)

*Viditeľné iba v priebehu prevádzky. Tieto činnosti sú vykonávané pomocou dotykových tlačidiel. Nemusíte vyvíjať silu pre požadované dotykové tlačidlá, pre aktiváciu požadovanej funkcie sa stačí ich dotknúť iba špičkou prsta.

Každá akcia je potvrdená pípnutím.

Použite posuvník (2) pre nastavenie úrovne výkonu (0 - 9) posúvaním svojho prsta nad ním. Posúvanie smerom doprava zvyšuje hodnotu a smerom doľava ju znižuje.

Je tiež možné priamo zvoliť úroveň výkonu, položením svojho prsta priamo na požadované miesto posuvníka (2)

! Za účelom výberu dosky na týchto modeloch, priamo sa dotknite posuvníka (2).

ZAPNUTIE SPOTREBIČA

- 1 Dotknite sa dotykového tlačidla Zapnutia **1** (1) po dobu najmenej jednej sekundy. Aktivuje sa dotykové ovládanie, zaznie pípnutie a ukazovateľ (3) sa rozsvieti a budú zobrazovať „-“. Ak je niektorá varná zóna horúca, na príslušnom ukazovateli sa rozblíkajú znak H a „-“.

Ak v nasledujúcich 10 sekundách nevykonáte žiadnu činnosť, dotykové ovládanie sa automaticky vypne.

Keď je aktivované dotykové ovládanie,

môžete ho odpojiť kedykoľvek stlačením dotykového tlačidla **1** (1), a to aj v prípade, že bola uzamknutá (funkcia zámku aktivovaná). Dotykové tlačidlo **1** (1) má vždy prednosť pri odpájaní dotykového ovládania.

AKTIVÁCIA DOSKY

Akonáhle je Dotykové ovládanie aktivované senzorom **1** (1), ktorúkoľvek dosku je možné zapnúť prostredníctvom nasledujúcich krokov:

- 1 Posuňte svoj prst alebo sa svojim prstom dotknite v akejkoľvek pozícii posuvníka (2). Bude zvolená zóna a súčasne sa nastaví úroveň výkonu v rozmedzí od 0 do 9. Táto hodnota výkonu sa zobrazí na zodpovedajúcom ukazovateli výkonu a jej desatinná bodka (4) bude nepretržite svietiť po dobu 10 sekúnd.
- 2 Pomocou posuvníka (2) zvolte novú úroveň výkonu medzi 0 a 9.

Kým sa zvolí doska, inými slovami, ak sa desatinná bodka (4) rozsvieti, je možné pozmeniť jej úroveň výkonu.

VYPNUTIE DOSKY

Použitím tlačidla dotykového posuvníka (2) znížte výkon na úroveň 0. Platnička sa vypne.

Keď sa platnička vypne, na jej ukazovateli výkonu (3) sa objaví znak H v prípade, ak je povrch skla príslušnej varnej zóny horúci a je nebezpečenstvo popálenia. Keď teplota poklesne, ukazovateľ (3) sa vypne (ak je varná doska odpojený), alebo keď je varná doska stále pripojená, rozsvieti sa „-“.

VYPNUTIE VŠETKÝCH PLATNIČIEK

Všetky dosky môžu byť súčasne odpojené pomocou Hlavného senzora zapnutia/vypnutia **1** (1). Všetky ukazovatele (3) dosky zhasnú. V prípade, že je vypnutá varná zóna horúca, na jej ukazovateli sa zobrazí H.

pripojením Wi-Fi, ktoré umožňuje uskutočniť určité akcie na diaľku z aplikácie Teka Home APP.

Nový systém Teka Home umožňuje prístup k svojim kompatibilným zariadeniam prostredníctvom aplikácie dostupnej pre Android aj iOS. Teka Home je k dispozícii v Google Play aj App Store a môžete ju tam vyhľadávať alebo k nej pristupovať priamo naskenovaním QR kódov, ktoré uvádzame nižšie:



Po stiahnutí aplikácie a pred spustením akéhokoľvek procesu si budete musieť vytvoriť používateľský účet. Ak to chcete urobiť, otvorte aplikáciu Teka Home a stlačte tlačidlo Enter, ktoré sa zobrazí na obrazovke. Teka uľahčuje vytvorenie účtu povolením prepojenia Google alebo Facebooku, prípadne vygenerovaním účtu s emailom a heslom. Ak to chcete urobiť, kliknite na tlačidlo „Registrovať teraz“ pod tlačidlom prihlásenia a postupujte podľa pokynov na vytvorenie účtu. Na konci procesu sa budete môcť prihlásiť do aplikácie a dostať sa na domovskú obrazovku.

! Upozornenie!

Funkcie PRIPOJENIA

Tento model varnej dosky je vybavený

Pripojené produkty Teka Home fungujú v pásme 2,4 GHz Wi-Fi podľa štandardu 802.11 b/g/n. Uistite sa, že je na vašom smerovači aktívny.

KONFIGURÁCIA PRIPOJENIA

Vstúpte do aplikácie TeKa Home pomocou svojho používateľského účtu a kliknite na ikonu „+“ vpravo dole. Postupujte podľa uvedených krokov a v prípade pochybností sa obráťte na dostupnú pomoc. Keď je varná doska zapnutá, stlačte a podržte tlačidlo  (8) na 5 sekúnd, keď vás a to aplikácia vyzve. Na displeji (12) uvidíte animáciu a počas nasledujúcich 5 minút bude varná doska pripravená prijať potrebné konfiguračné parametre z aplikácie.

AKTIVÁCIA/DEAKTIVÁCIA WI-FI

Po nakonfigurovaní domáceho pripojenia je možné varnú dosku ľubovoľne pripojiť alebo odpojiť stlačením tlačidla Wi-Fi  (8). Operácia bude potvrdená pípnutím a počas procesu aktivácie a pripojenia bliká LED dióda (9) spojená s tlačidlom Wi-Fi. Keď je varná doska vypnutá, Wi-Fi pripojenie sa po niekoľkých sekundách zastaví a po opätovnom zapnutí sa automaticky vráti do predchádzajúceho stavu. Počas tohto procesu opätovného pripojenia uvidíte LED diódu (9) blikáť, až kým nebude s konečnou platnosťou nastolené.

STAV PRIPOJENIA

LED dióda (9) na tlačidle Wi-Fi vás vždy informuje o stave pripojenia. Zostane svietiť, ak bolo pripojenie úspešne nadviazané, a zhasne, keď varná doska nie je pripojená. V prípade chybovej situácie sa na displeji (12) zobrazí rýchle blikanie spolu s chybovým kódom.

RIADENIE PORÚCH

V prípade problému súvisiaceho s pripojením Wi-Fi sa na displeji (12) zobrazí kód poruchy vo formáte „EX“, kde X je hodnota, ktorej popis nájdete v tabuľke 1. Stlačením tlačidla Wi-Fi v prípade chyby sa informácie z displeja odstránia.

MONITOROVANIE VARNEJ DOSKY

Kvôli existujúcim bezpečnostným predpisom nie je možné variť na diaľku (neprezenčne) pomocou

aplikácie TeKa Home. Súčasťou aplikácie je podrobný displej zobrazujúci aktuálny stav varnej dosky. Navyše je zjednodušený prístup ku konfigurácii niektorých jeho všeobecných parametrov.

Stav je možné monitorovať na diaľku z aplikácie, čo umožňuje vizualizáciu všetkých parametrov, ktoré definujú jeho stav, ako je výkon varenia alebo aktivovaná funkcia CHEF, časovače alebo konfigurácia FLEX.

Klepnutím na každú varnú zónu v aplikácii získate ďalšie informácie, ak používate špeciálnu funkciu.

NASTAVENIE LIMITU MAXIMÁLNEHO VÝKONU

Maximálny celkový výkon spotrebovaný varnou doskou je možné obmedziť z aplikácie.

Ak to chcete urobiť, prejdite na monitorovaciu obrazovku vašej varnej dosky. Kliknite na ikonu v pravom

hornom rohu . Potom klepnite na nastavenia a vyberte požadovanú maximálnu hodnotu výkonu. Aplikujte zmenu a potvrďte klepnutím na ktorýkoľvek posuvný prvok na varnej doske, keď uvidíte blikáť displej.

NASTAVENIA PÍPNUTIA

Zvukový signál, ktorý sprevádza každú akciu, je možné z aplikácie aktivovať alebo deaktivovať (neplatí pre všetky funkcie).

Ak to chcete urobiť prejdite na monitorovaciu obrazovku vašej varnej dosky. Kliknite na ikonu v pravom

hornom rohu . Potom kliknite na konfiguráciu a aktivujte alebo deaktivujte funkciu bzučiaka. Aplikujte zmeny a potvrďte klepnutím na ktorýkoľvek posuvný prvok na varnej doske, keď uvidíte blikáť displej.

AUTOMATIZÁCIA DIGESTORA - VARNEJ DOSKY

Ak máte aj odsávač pár s konektivitou TeKa, môžete synchronizovať prevádzku oboch prostredníctvom aplikácie TeKa Home, čo umožňuje automatizáciu odsávania v závislosti od stavu vašej varnej dosky. Ak to

chcete urobiť, vstúpte do aplikácie TeKa Home, skontrolujte, či si váš odsávač pár aj varná doska prístupné, prejdite na obrazovku ovládania v jednom z nich a povolte túto funkciu, ktorá sa zobrazí v spodnej časti obrazovky.

Aj keď aktivujete tento automatický režim, vždy budete mať možnosť ovládať odsávač pár manuálne, pričom jeho činnosť budete môcť kedykoľvek upraviť z ovládacieho panela.

Detektor panvice.

 **Uistite sa, že spodok nádoby pokrýva jednu alebo viacero referencií (+) na povrchu varnej dosky (pozri obr. 9 a tabuľku 2).**

Indukčné varné zóny majú vstavaný detektor panvice. Z toho dôvodu, doska prestane pracovať, pokiaľ nie je prítomná panvica, alebo v prípade, že panvica nie je vhodná.

Ukazovateľ úrovne výkonu (3) zobrazí symbol  pre oznámenie, že "nie je panvica" v prípade, keď je zóna zapnutá a nie je detekovaná panvica, alebo panvica nie je vhodná.

Ak sa panvica odoberie zo zóny, keď je spustená, doska automaticky zastaví zásobovanie energiou a zobrazí symbol "nie je panvica". Keď sa panvica opäť položí na varnú zónu, obnoví sa prívod energie na rovnakej úrovni výkonu, ako bola zvolená pred tým.

Čas na zistenie panvice je 30 sekúnd. Ak sa v tejto časovej dobe neumiestní panvica, alebo je panvica nevhodná, varná zóna sa vypne.

 **Po dokončení vypnite varnú zónu pomocou dotykového ovládania. V opačnom prípade mohla nastať neželaná operácia, ak sa počas 30 sekúnd panvica náhodne umiestni na varnú zónu. Vyhňte sa možným nehodám!**

Tabuľka 1 – Komplexný zoznam možných chýb spojených s Teka Home

PORUCHA	POPIS	MOŽNÉ RIEŠENIE
1	Porucha v systéme riadenia komunikácie	Operáciu zopakujte o niekoľko minút. Ak problém pretrváva, skúste reštartovať produkt vypnutím napájania na niekoľko sekúnd a skúste to znova.
2	Zadané heslo siete Wi-Fi je nesprávne	Reštartujte proces nastavenia stlačením tlačidla Wi-Fi na 5 sekúnd a dokončite proces z aplikácie. Uistite sa, že heslo je správne a nezabúdajte, že sa rozlišujú malé a veľké písmená.
3	K vašej sieti Wi-Fi je pripojených príliš veľa zariadení	Odpojte niektoré zariadenia pripojené k vašej sieti Wi-Fi. Ak problém pretrváva, reštartujte router. Ak sa tým problém nevyrieši, kontaktujte svojho poskytovateľa internetových služieb.
4	Sieť Wi-Fi nebola rozpoznaná	Skontrolujte, či sa varná doska nachádza do siedmich metrov od domáceho routera a či sa v nej nenachádzajú žiadne veľké prekážky, ktoré by mohli zhoršiť kvalitu signálu. Ak sa vaše sieťové poverenia zmenili, je potrebné prekonfigurovať zariadenie stlačením tlačidla Wi-Fi na 5 sekúnd a dokončením procesu z aplikácie s možnosťou „znova pripojiť“.
5,6,7	Chyba v procese konfigurácie pripojenej varnej dosky	Reštartujte proces konfigurácie stlačením tlačidla Wi-Fi na 5 sekúnd a dokončite proces z aplikácie.
8	Na varnej doske sa nenašla konfigurácia Wi-Fi	Varná doska nemá nastavenia na pripojenie k svojej sieti Wi-Fi. Stlačením a podržaním tlačidla Wi-Fi na 5 sekúnd spustíte konfiguráciu a dokončíte proces z aplikácie.
9	Chyba pri registrácii zariadenia v cloude	Operáciu zopakujte o niekoľko minút. Ak problém pretrváva, skúste reštartovať produkt vypnutím napájania a potom znova vykonajte konfiguráciu. Ak vyššie uvedené pokyny problém nevyriešia, kontaktujte SAT.
B	Chyba komunikačného softvéru	Operáciu zopakujte o niekoľko minút. Ak problém pretrváva, skúste reštartovať produkt vypnutím napájania a potom znova vykonajte konfiguráciu. Ak vyššie uvedené pokyny problém nevyriešia, kontaktujte SAT.
A,C	Chyba v komunikácii	Skontrolujte, či je k internetu pripojené iné zariadenie vo vašej sieti Wi-Fi. Ak druhé zariadenie nefunguje, reštartujte router alebo kontaktujte svojho poskytovateľa internetu. V prípade, že druhé zariadenie funguje, skúste varnú dosku reštartovať vypnutím napájania na niekoľko sekúnd a potom vykonajte konfiguráciu znova.
D	Náhle odpojenie od vašej siete Wi-Fi	Reštartujte router. Ak sa problém nevyrieši, kontaktujte svojho poskytovateľa internetu.

Obr. 7

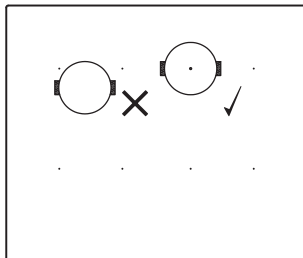

Funkcia Blokovanie

S funkciou blokovania môžete blokovat ďalšie senzory okrem senzora zapnutia/vypnutia (1), v záujme zabránenia nežiaducim operáciám. Táto funkcia je užitočná pre bezpečnosť detí.

Pre aktiváciu tejto funkcie sa dotknite senzora (6) po dobu najmenej jednej sekundy. Následne po vykonaní sa pilotný ukazovateľ (7) zapne, čo znamená, že ovládací panel je blokován. Ak chcete funkciu deaktivovať, jednoducho znova stlačte senzor (6).

Ak sa pre vypnutie spotrebiča použije senzor zapnutia/vypnutia (1), keď je aktivovaná funkcia Blokovanie, varnú dosku nebude možné znova zapnúť, kým sa neodblokuje.

Stíšenie pípnutia

Keď je varná doska zapnutá, ak súčasne stlačíte dotykové tlačidlo (11) a dotykové tlačidlo uzamknutia (6) po dobu tri sekundy, deaktivujete pípnutie, ktoré sprevádza každú akciu. Ukazovateľ času (12) zobrazí "OF".

Táto deaktivácia nebude použitá pre všetky funkcie, ako napríklad zvukový signál pre zapnutie/vypnutie, koniec časovača alebo zamknutie/odmknutie všetkých dotykových tlačidiel zostanú aktívne.

Ak chcete znova aktivovať všetky zvukové signály, ktoré sprevádzajú každú akciu, opäť súčasne stlačte dotykové tlačidlá (11) a dotykové

tlačidlo uzamknutia (6) po dobu troch sekúnd. Ukazovateľ času (12) zobrazí "On".

Funkcia Stop&Go

Táto funkcia pozastaví proces varenia. Časovač, pokiaľ je aktivovaný bude takisto pozastavený.

Aktivácia funkcie Stop.

Dotknite sa snímača zastavenia a spustenia (6). Indikátor výkonu zobrazí symbol **||** na znázornenie pozastavenia varenia.

Deaktivácia funkcie Stop.

Opäť sa dotknite sa snímača zastavenia a spustenia (6). Varenie bude pokračovať s rovnakým nastavením výkonu a časovača, ktoré boli stanovené pred pozastavením.

Funkcia Power

Táto funkcia poskytuje "extra" silu doske, nad jej menovitou hodnotou. Uvádzaný výkon závisí od veľkosti dosky, s možnosťou dosiahnutia maximálnej hodnoty povolenú generátorom.

1 Posuňte prst nad zodpovedajúcim posuvníkom (2), kým sa na ukazovateli úrovne výkonu (3) nezobrazí "9" a držte svoj prst stlačený po dobu jednej sekundy, alebo sa dotknite priamo "P" a držte svoj prst stlačený po dobu jednej sekundy.

2 Na ukazovateli úrovne výkonu (3) sa zobrazí symbol P a doska začne dodávať extra výkon.

Funkcia Výkon má maximálnu dobu trvania uvedenú v Tabuľke č. 2. Po uplynutí tejto doby sa úroveň výkonu automaticky upraví na 9. Zaznie zvukový signál.

Funkciu Výkon môžete deaktivovať pred ukončením jej pracovného času buď pomocou dotyku posuvníka s upravením jej úrovne výkonu, alebo opakovaním kroku č. 3.

Funkcia Timer (odpočítavanie času)

Táto funkcia uľahčuje varenie s tým, že nemusíte byť prítomní: Môžete nastaviť časovač pre dosku, ktorá sa vypne, akonáhle požadovaný čas vyprší.

V prípade týchto modelov je možné súčasne pre každú jednu dosku nastaviť

Tabuľka 2

MINIMÁLNY PRIEMER SPODKU NÁDOBY PRE KAŽDÚ VARNÚ ZÓNU

	centrované na bod 1	pokryté 2 body	4 body vertikálne pokryté
	8 cm	22 cm	24 cm
 (v závislosti od modelu)	-	15 cm	-

trvanie v rozsahu od 1 do 99 minút.

Nastavenie časovača na doske.

Akonáhle je nastavená úroveň výkonu požadovanej varnej zóny, a kým desatinná bodka zóny neustále svieti, zónu je možné načasovať.

Za týmto účelom:

- 1 Dotknite sa senzora $\ominus(10)$ alebo $\oplus(11)$. Na ukazovateli časovača (12) sa zobrazí "00" a na zodpovedajúcom ukazovateli zóny (3) sa zobrazí symbol L blikajúci striedavo s jeho súčasnou úrovňou výkonu.
- 2 Bezprostredne potom nastavte dobu varenia medzi 1 až 99 minútou, s použitím senzorov $\ominus(10)$ alebo $\oplus(11)$. V prípade prvej sa hodnota začne od 60, v prípade druhej od 01. Ak podržíte senzory $\ominus(10)$ a $\oplus(11)$ stlačené, hodnota sa obnoví na 00. Keď zostane doba kratšia než jedna minúta, hodiny začnú odpočítavať čas v sekundách.
- 3 Keď ukazovateľ časovača (12) prestane blikat, začne automaticky odpočítavať čas. Ukazovateľ (3) týkajúci sa načasovanej platničky bude striedavo zobrazovať zvolenú úroveň výkonu a symbol L .

Akonáhle uplynie zvolená doba varenia, časovaná varná zóna sa vypne a hodiny začnú pípať po dobu niekoľkých sekúnd. Pre vypnutie zvukového signálu stlačte akýkoľvek senzor. Na ukazovateli časovača (12) sa zobrazí blikajúca 00 vedľa desatinnej bodky (4) vybranej zóny. Ak je vypnutá varná zóna horúca, jej ukazovateľ výkonu (3) zobrazí striedavo symboly H a "-".

..Ak chcete v rovnakú dobu načasovať ďalšiu platničku, zopakujte kroky 1 až 3. Ak sú jedna alebo viac zón už načasované, ukazovateľ časovača (12) v predvolenom nastavení zobrazí najkratší zostávajúci čas do konca, zobrazujúci "4" na príslušnej zóne. Zvyšok časovaných zón zobrazí na ich príslušných ukazovateľoch zón blikajúcu desatinnú bodku. Pri stlačení posuvníka inej časovanej zóny, časovač zobrazí zostávajúci čas tejto zóny po dobu niekoľkých sekúnd a jeho ukazovateľ bude zobrazovať striedavo svoju úroveň výkonu a "4".

Zmena naprogramovaného času.

Pre úpravu naprogramovaného času, stlačte posuvník (2) časovanej zóny. Potom bude možné čítať a meniť čas. Prostredníctvom senzorov $\ominus(10)$ a $\oplus(11)$ môžete upraviť naprogramovaný čas.

Odpojenie hodín

: Ak chcete zastaviť hodiny pred vypršaním naprogramovaného času, môžete to jednoducho vykonať nastavením ich hodnoty na "-".

- 1 Vyberte požadovanú dosku.
- 2 Nastavte hodnotu hodín na "00" pomocou senzora $\ominus(10)$. Hodiny sú zrušené. To možno tiež uskutočniť rýchlejšie tým, že súčasne stlačíte senzory $\ominus(10)$ a $\oplus(11)$.

Funkcia Power Management

Tento model je vybavený funkciou obmedzenia výkonu (Riadenie výkonu). Táto funkcia umožňuje celkový výkon generovaný varnou doskou nastaviť na rôzne hodnoty zvolené užívateľom. Aby ste to mohli urobiť, v prvej minúte po pripojení varnej dosky do elektrickej siete je možné vstúpiť do menu obmedzenia výkonu.

- 1 Stlačte dotykové tlačidlo $\oplus(11)$ po dobu tri sekundy. Na ukazovateli časovača (12) sa zobrazia písmená PL.
- 2 Stlačte dotykové tlačidlo uzamknutia $\text{H}(6)$. Objavia sa jednotlivé hodnoty výkonu, na ktoré môže byť obmedzený výkon varnej dosky a tie možno zmeniť pomocou senzorov $\oplus(11)$ a $\ominus(10)$.
- 3 Akonáhle ste vybrali hodnotu, opäť stlačte dotykové tlačidlo uzamknutia $\text{H}(6)$. Varná doska bude obmedzená na zvolenú hodnotu výkonu.

Ak chcete znova zmeniť hodnotu, je nutné varnú dosku odpojiť a potom ju znova po niekoľkých sekundách zapojiť. Vtedy budete opäť môcť vstúpiť do menu obmedzenia výkonu.

Zakaždým, keď sa zmení úroveň výkonu varnej dosky, obmedzovač výkonu bude

počítat celkový výkon generovaný varnou doskou. Ak dosiahnete celkový limit výkonu, dotykové ovládanie neumožní zvýšiť úroveň výkonu danej varnej platničky. Varná doska pípne a ukazovateľ výkonu (3) začne blikat na úrovni, ktorá nemôže byť prekročená. Ak budete chcieť prekročiť túto hodnotu, bude nutné znížiť výkon ostatných platničiek. Niekedy nebude stačiť znížiť inú platničku o jenu úroveň, pretože to závisí od výkonu každej varnej platničky a úrovne, ktorá je na nej nastavená. Je možné, že na zvýšenie úrovne platne je potrebné sťažiť niekoľko menších.

Ak používate rýchle zapnutie pri funkcii maximálneho výkonu a uvedená hodnota je nad hodnotou stanoveného limitu, platnička bude nastavená na maximálnu možnú úroveň. Varná doska pípne a uvádzaná hodnota výkonu dvakrát blikne na ukazovateli (3).

Špeciálne funkcie: CHEF

Tieto funkcie majú predvolené úrovne výkonu na uľahčenie varenia a dosiahnutie vynikajúcich výsledkov, keďže teplotu nádoby nepretržite ovládajú snímače. Po dosiahnutí cieľovej teploty funkcie sa teplota udržiava automaticky bez potreby zmeny úrovne výkonu.

Funkcie Chef fungujú správne s panvicami s rovnakou feromagnetickou plochou na dne panvice, akú má varná zóna. Okrem funkcií s vysokou teplotou (nad 100 °C) musia mať panvice rovné, rovnomerné dno (najlepšie sendvičového typu) ako na obrázku 8.

Obr. 8



Na zabezpečenie správnej prevádzky týchto funkcií je dôležité, aby panvica a varná zóna neboli horúce už od začiatku procesu.

Ďalšie informácie o vhodných panviach (rajnice, panvice, grily atď.) nájdete na webovej stránke Teku.



Tieto funkcie si vyžadujú, aby spodok použitej nádoby pokrýval

dva body (—) varnej zóny; (pozri obr. 9).

Obr. 9

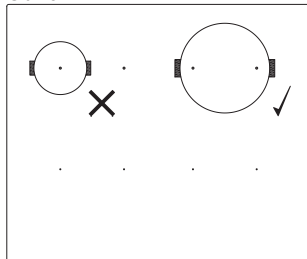

Dotykové ovládanie má špeciálne funkcie, ktoré pomáhajú užívateľovi variť prostredníctvom CHEF snímača (16).



Pre aktiváciu špeciálnej funkcie v zóne:

- 1 Najprv ju zvolíte; následne na indikátore stavu napájania (3) sa aktivuje desiatinná čiarka (4).
- 2 Teraz kliknite na snímač CHEF (16). Následným opätovným stláčaním po jednom prejdete všetky funkcie CHEF ktoré sú k dispozícii pre každú zónu. Aktivácia týchto funkcií bude zobrazovaná zodpovedajúcimi led diódami (17), (18), (19), (20), (21), (22), (23) a (26).

Ak kedykoľvek chcete zrušiť aktívnu špeciálnu funkciu, pre výber sa dotknite snímača kurzora "posuvníka" (2) v polohe „0“

FUNKCIA KEEP WARM

Touto funkciou sa nastaví automatické riadenie výkonu vhodné na udržiavanie uvarého jedla teplého.



Pre aktiváciu, zvolte varnú dosku a stlačte CHEF snímač (16), kým sa nerozsvieti led (17) umiestnený na ikone . Ak bola funkcia aktivovaná, na ukazovateli napájania sa objaví symbol (3) .

Funkciu môžete prepísať kedykoľvek vypnutím dosky, zmenou úrovne výkonu alebo výberom inej špeciálnej funkcie.

FUNKCIA MELTING

Touto funkciou sa nastaví automatické



riadenie výkonu vhodné na udržiavanie nízkej teploty vo varnej zóne. Je ideálna pre rozmrazovanie potravín alebo pomalé rozpúšťanie iných druhov potravín, ako sú čokoláda, maslo atď.

Pre aktiváciu, zvolte varnú dosku a stlačte CHEF snímač (16), kým sa nerozsvieti led (18) umiestnený na ikone . Ak bola funkcia aktivovaná, na ukazovateli napájania sa objaví symbol (3) .

Funkciu môžete prepísať kedykoľvek vypnutím dosky, zmenou úrovne výkonu alebo výberom inej špeciálnej funkcie.

FUNKCIA SIMMERING

Touto funkciou sa nastaví automatické riadenie výkonu vhodné na udržiavanie mierneho vrenia.

Akonáhle jedlo začne vriť, umožníte túto funkciu jej výberom na varnej doske a stlačte CHEF snímač (16), kým sa nerozsvieti led (19) umiestnený na ikone . Ak bola funkcia aktivovaná, na ukazovateli napájania sa objaví symbol (3) .

Funkciu môžete prepísať kedykoľvek vypnutím dosky, zmenou úrovne výkonu alebo výberom inej špeciálnej funkcie.

FUNKCIA QUICK BOILING (v závislosti od modelu)

Táto funkcia umožňuje automatické riadenie vrenia, čo je veľkým prínosom pre varenie cestovín, ryže, vajcia, preváranie niektorých jedál, atď. Je k dispozícii len pre zóny, kde sa zobrazí symbol .

Vlastnosti potrebného riadu

Pre správne fungovanie funkcie Quick Boiling je potrebné použiť riad, ktorý spĺňa nasledujúce predpoklady:

- Veľkosť dna musí byť čo možno najbližšie k priemeru dosky.
- BEZ POKRIEVKY.
- Musí byť naplnená viac ako do polovice svojej kapacity vodou izbovej teploty (nikdy nepoužívajte ohriatu alebo horúcu vodu).

Nedodržanie týchto podmienok bude narušať správnu kontrolu varu.

 **UPOZORNENIE: nepoužívajte túto funkciu na iný účel, ako je prevarenie vody. Nikdy nepoužívajte olej, môže to viesť k prehriatiu a môže vzniknúť požiar.**

Aktivácia funkcie

Pre aktiváciu funkcie, zvolte varnú dosku a stlačte CHEF snímač (16), kým sa nerozsvieti led (20) umiestnený na ikone .

Po aktivovaní funkcie sa na indikátore výkonu (3) zobrazí pohyblivý segment vrátane indikácie, že varenie je pod kontrolou systému.

Keď systém zistí, že voda začína vriť, ozve sa prvé pípnutie. Využite túto príležitosť a pripravte svoje jedlo pre varenie alebo pečenie podľa potreby.

Po 30 sekundách sa ozve druhé pípnutie; ak ste to ešte nevykonali, je čas naliať jedlo do hrnce.

Po druhom pípnutí systém pre vás aktivuje časovač a stopky, takže si môžete určiť, ako dlho je potrebné jedlo variť a symbol  sa zobrazí na indikátore výkonu (3).

Po 30 sekundách po aktivácii stopiek, tretie pípnutie upozorní na to, že od tejto chvíle, systém znížil dodávaný výkon s cieľom udržať jemné a trvalé vrenie. Časovač zostane aktívny až do konca varenia.

V prípade potreby môžete zakázať časovač a nastaviť čas pre odpočítavanie a automatické vypnutie dosky (pozri odsek Funkcia časovača).

Vypnutie funkcie

Funkciu môžete prepísať kedykoľvek vypnutím dosky, zmenou úrovne výkonu alebo výberom inej špeciálnej funkcie.

FUNKCIA GRILLING

Touto funkciou sa nastaví automatické riadenie výkonu vhodné na varenie na grile.



Na jej aktiváciu vyberte platňu, a potom stlačte snímač ŠÉFKUCHÁR (16) , kým sa nerozsvieti LED indikátor (21) na

ikone . Po aktivovaní funkcie sa na indikátore výkonu (3) zobrazí pohyblivý segment, ktorý ukazuje, že varenie je vo fáze predohrevu nádoby. Po dokončení tejto fázy sa na indikátore (3) zobrazí znak **R** a zaznie upozornenie používateľa, že musí vložiť potraviny.

Funkciu môžete kedykoľvek potlačiť vypnutím platne, zmenou úrovne výkonu alebo výberom inej špeciálnej funkcie.

FUNKCIA PAN FRYING

Touto funkciou sa nastaví automatické riadenie výkonu vhodné na vyprážanie s malým množstvom oleja alebo na restovanie.

Na jej aktiváciu vyberte platňu, a potom stlačte snímač ŠÉFKUCHÁR (16) , kým sa nerozsvieti LED indikátor (22) na ikone . Po aktivovaní funkcie sa na indikátore výkonu (3) zobrazí pohyblivý segment, ktorý ukazuje, že varenie je vo fáze predohrevu nádoby. Po dokončení tejto fázy sa na indikátore (3) zobrazí znak **R** a zaznie upozornenie používateľa, že musí vložiť potraviny.

Funkciu môžete kedykoľvek potlačiť vypnutím platne, zmenou úrovne výkonu alebo výberom inej špeciálnej funkcie.

FUNKCIA DEEP FRYING

Touto funkciou sa nastaví automatické riadenie výkonu vhodné na vyprážanie s dostatočným množstvom oleja.





Na jej aktiváciu vyberte platňu, a potom stlačte snímač ŠÉFKUCHÁR (16) , kým sa nerozsvieti LED indikátor (23) na ikone . Po aktivovaní funkcie sa na indikátore výkonu (3) zobrazí pohyblivý segment, ktorý ukazuje, že varenie je vo fáze predohrevu nádoby. Po dokončení tejto fázy sa na indikátore (3) zobrazí znak **R** a zaznie upozornenie používateľa, že musí vložiť potraviny.

Fig. 11

Funkciu môžete kedykoľvek potlačiť vypnutím platne, zmenou úrovne výkonu alebo výberom inej špeciálnej funkcie.

FUNKCIA POACHING

Táto funkcia nastavuje automatické riadenie výkonu vhodné na vyprážanie jedál pri strednej teplote. Ideálne na vyprážanie zemiakov, pri príprave španielskej omelety.



Pre jeho aktiváciu vyberte varnú dosku a postupne stláčajte senzor CHEF  (16), kým sa nerozsvieti LED (24) nad ikonou . Akonáhle je funkcia aktivovaná, na indikátore napájania (3) sa objaví pohyblivý segment, ktorý označuje, že systém je vo fáze predhrievania zásobníka. Po dokončení tejto fázy sa na indikátore napájania (3) objaví **A** a zaznie akustický signál, ktorý označuje, že užívateľ musí pridať jedlo.

Funkciu môžete kedykoľvek potlačiť vypnutím varnej dosky, úpravou úrovne

výkonu alebo zvolením inej špeciálnej funkcie.

FUNKCIA CONFIT (v závislosti od modelu)

Touto funkciou sa nastaví automatické riadenie výkonu vhodné na konfitovanie.

Na jej aktiváciu vyberte platňu, a potom stlačte snímač ŠÉFKUCHÁR , kým sa nerozsvieti LED indikátor (25) na ikone . Po aktivovaní funkcie sa na indikátore výkonu (3) zobrazí pohyblivý segment, ktorý ukazuje, že varenie je vo fáze predohrevu nádoby. Po dokončení tejto fázy sa na indikátore (3) zobrazí znak **R** a zaznie upozornenie používateľa, že musí vložiť potraviny.

Funkciu môžete kedykoľvek potlačiť vypnutím platne, zmenou úrovne výkonu alebo výberom inej špeciálnej funkcie.

FUNKCIA NA RICE (v závislosti od modelu)

Táto funkcia vytvára funkciu

Fig. 10

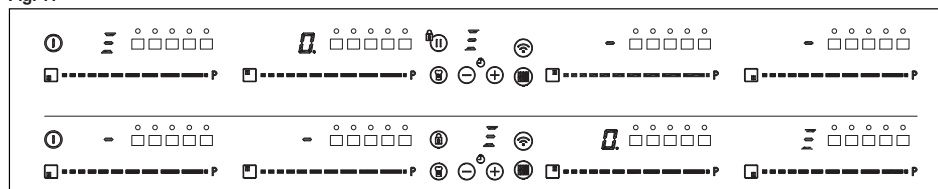
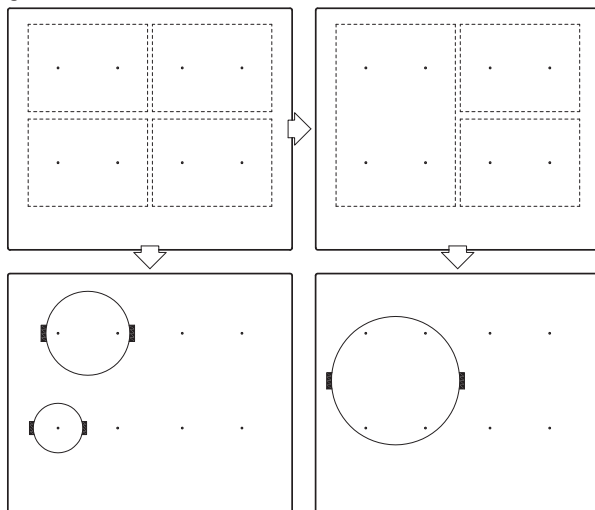

Fig. 13



automatického výkonu vhodného na prípravu varenej ryže. Nádobu s vodou a ryžou umiestnite na podstavec a zapnite funkciu.

Na jej aktiváciu vyberte platňu, a potom stlačte snímač ŠÉFKUCHÁR (26), kým sa nerozsvieti LED indikátor (26) na ikone (26). Po zapnutí funkcie sa zobrazí na indikátore výkonu (3) písmeno „R“. Používateľovi to zobrazuje, že sa začal proces varenia. Na konci procesu zaznie zvukový signál, platňa sa vypne a spustí sa displej časovača (12).

Používateľovi to ukazuje dĺžku času, koľko bol varič v oddychovom režime. Funkciu môžete kedykoľvek potlačiť vypnutím platne, zmenou úrovne výkonu alebo výberom inej špeciálnej funkcie.

Funkcia Flex Zone I

Pri tejto funkcii je možné používať dve vertikálne varné zóny súčasne, obe vzhľadom na výber úrovne výkonu a na zapnutie funkcie časovača. Táto funkcia umožňuje zvýšiť rozmer varnej zóny a použiť väčšie nádoby (pozri obr. 10).

Na aktiváciu tejto funkcie stlačte snímač (14). Je možné vybrať požadovanú flexibilnú zónu postupným stláčaním tohto snímača. Týmto sa rozsvieti desiatinná bodka (4) jednej zo spojených zón a hodnota „0“ sa zobrazí na jej indikátore výkonu (3). Indikátor časovača hodín (12) zobrazí tri segmenty znázorňujúce vybrané flexibilné zóny. Displej výkonu (3) na ostatných spojených zónach zobrazí tri segmenty (pozri obr. 11). Budete mať niekoľko sekúnd na vykonanie ďalšej operácie, inak sa funkcia automaticky zakáže. Môžete prideliť výkon dotykcom s aktivovaným posúvacím kurzorom (2).

Na zakázanie tejto funkcie sa dotknite posúvacieho kurzora (2) v polohe „0“.

Funkcia Flex Zone II (v závislosti od modelu)

Pri tejto funkcii je možné použiť dve vertikálne varné zóny súčasne. Táto funkcia umožňuje zvýšiť rozmer varnej zóny a použiť väčšie nádoby.

Na aktiváciu tejto funkcie stlačte snímač (15). Týmto sa rozsvieti desiatinná bodka (4) jednej zo spojených zón a hodnota „0“ sa zobrazí na jej indikátore výkonu (3). Displej výkonu (3) na ostatných spojených zónach zobrazí tri segmenty (pozri obr. 12). Budete mať niekoľko sekúnd na vykonanie ďalšej operácie, inak sa funkcia automaticky zakáže. Môžete prideliť výkon dotykcom s aktivovaným posúvacím kurzorom (2).

Na zakázanie tejto funkcie sa dotknite posúvacieho kurzora (2) v polohe „0“.

Funkcia Full Flex

Prostredníctvom tejto funkcie je možné povoliť súčasné fungovanie štyroch varných zón, vybrať úroveň výkonu a aktívovať funkciu časovača pre všetky zóny. Táto funkcia umožňuje zvýšiť rozmer varnej zóny a použiť väčšie nádoby (pozri obr. 14).

Na aktiváciu tejto funkcie stlačte snímač (14). Týmto sa rozsvieti desiatinná bodka (4) jednej zo spojených zón a hodnota „0“ sa zobrazí na jej indikátore výkonu (3). Indikátor časovača hodín (12) zobrazí šesť segmentov znázorňujúcich vybrané flexibilné zóny. Displej výkonu (3) na ostatných spojených zónach zobrazí tri segmenty (pozri obr. 13). Budete mať niekoľko sekúnd na vykonanie ďalšej operácie, inak sa funkcia automaticky zakáže. Môžete prideliť výkon dotykcom s aktivovaným posúvacím kurzorom (2).

Fig. 12



Fig. 14

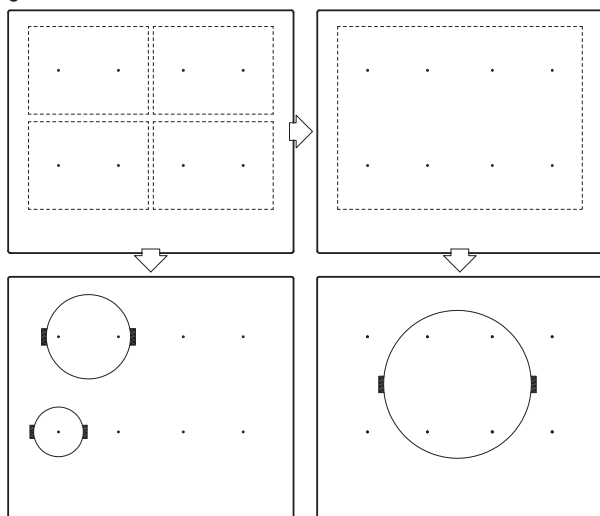

Na zakázanie tejto funkcie sa dotknite posúvacieho kurzora (2) v polohe „0“.

Funkcia Slide Cooking (v závislosti od modelu)

Táto funkcia umožňuje rozdeliť flexibilnú zónu do troch oblastí (pozrite obr. 15) a aktivuje vopred definovanú konfiguráciu výkonu. Umožňuje presúvať nádobu z jednej oblasti do druhej, na varenie s výkonom priradeným jednotlivým zónam.

Pre aktiváciu tejto funkcie stlačte senzor

 Slide Cooking (27). Prítom sa rozsvieti LED dióda (28) umiestnená nad uvedenou ikonou a desatinnou čiarkou (4) jednej zo spojených zón, ktorá tiež zobrazuje hodnotu „5“ na svojom indikátore napájania (3), čo zodpovedá zóne # 2. Indikátor napájania (3) druhej prepojenej zóny bude zobrazovať tri segmenty (pozri obr. 15 a 16). Na umiestnenie kontajnera do tejto oblasti máte niekoľko sekúnd, inak sa funkcia automaticky deaktivuje.

Akonáhle je nádoba na svojom mieste, môžete ju posúvať cez zóny:

Keď sa nádoba umiestni, automaticky sa v indikátoroch výkonu (3) objaví úroveň výkonu: pre zónu #1 je úroveň výkonu 3, pre zónu #2 je úroveň výkonu 5 a pre zónu #3 je úroveň výkonu 9 (pozrite obr. 15).

Ak chcete funkciu deaktivovať, je potrebné stlačiť kurzor „posúvača“ (2) v polohe „0“.

Obr. č.15

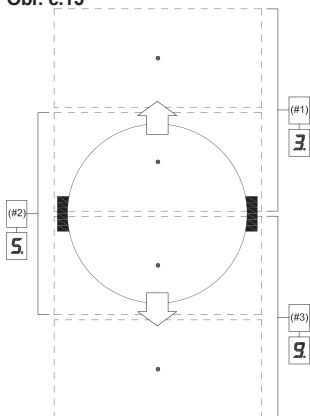

Funkcia bezpečnostného vypnutia

Ak sa kvôli poruche jedna alebo viaceré varné zóny nezapnú, spotrebič sa po nastavenom časovom období (pozri tabuľku 3) automaticky vypne.

Tabuľku 3

Zvolená úroveň výkonu	MAXIMÁLNY PREVÁDZKOVÝ ČAS (v hodinách)
0	0
1	8
2	5
3	5
4	4
5	3
6	3
7	2
8	1,5
9	1,5
P	10 minút, očistené na úrovni 9

Ak je aktivovaná funkcia bezpečnostného vypnutia, v znaku teploty skleného povrchu je zobrazená 0, ak pre používateľa neexistuje riziko, alebo je tam zobrazené písmeno H, ak existuje riziko popálenia.

 Ovládací panel vyhrievacích oblastí zachovávajúce vždy čistý a suchý.

 V prípade prevádzkových problémov alebo nehôd, ktoré nie sú uvedené v tejto príručke, spotrebič odpojte a obráťte sa na technický servis TEKA.

Návrhy a odporúčania

- * Používajte hrnce a panvice s hrubým a úplne rovným dnom.
- * Hrnce a panvice neposúvajte po skle, pretože ho môžu poškrabať.
- * Aj keď sklo znesie úder veľkými hrncami a panvicami bez ostrých okrajov, snažte sa vyhnúť sa im.
- * Aby ste sa vyhli poškodeniu keramického skla, neťahajte nádoby po skle a ich spodky zachovávajú v čistote a dobrom stave.
- * Odporúčané priemery dna hrnce (Pozri dokument "Technické údaje" dodávané spolu s výrobkom).

 Snažte sa nevysypať či nevyliat cukor alebo výrobky obsahujúce cukor na sklo, pretože ak je povrch horúci, cukor ho môže poškodiť.

Čistenie a údržba

Aby bol spotrebič v dobrom stave, hneď po vychladnutí ho vyčistite vhodnými prostriedkami a nástrojmi. Čistenie tak bude jednoduchšie a zabránite usadzovaniu nečistôt. Nikdy nepoužívajte drsné čistiace prostriedky ani nástroje, ktoré môžu poškrabať povrch, ani parné čističe.

Ľahké nečistoty, ktoré nie sú prílepené k povrchu, možno vyčistiť vlhkou handrou s jemným čistiacim prostriedkom alebo

Fig. 16

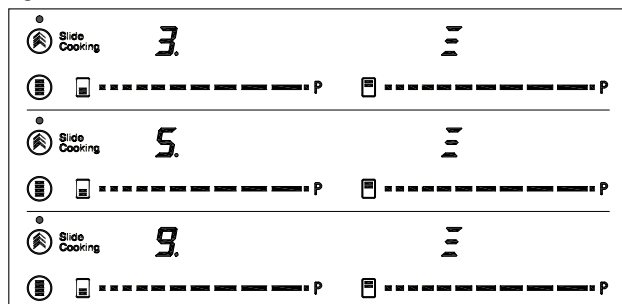

teplou mydlovou vodou. Na silnejšie flaky alebo masť použijete špeciálny čistič pre keramické varné platne a postupujte podľa pokynov uvedených na jeho obale. Nečistoty, ktoré pevne držia na povrchu kvôli tomu, že sa opa-kovane pripálili, možno odstrániť pomocou škrabky s čepeľou.

Malé zmeny farby sú spôsobené hrmcami a panvicami, na ktorých spodkoch sa nachádzajú suché zvyšky masťoty, alebo v dôsledku masťoty medzi sklom a nádobou počas varenia. Možno ich odstrániť niklovou škrabkou pomocou vody alebo špeciálnym čističom na keramické varné platne. Plastové predmety, cukor alebo jedlo obsahujúce veľa cukru, ktoré sa prítavilo na povrch, je nutné okamžite odstrániť škrabkou.

Kovové šmuhy sú spôsobené ťahaním d kovových hrcov a panvic po skle. Možno ich odstrániť dôkladným vyčistením špeciálnym čističom na varné platne z keramického skla (napr. Vitroclen), aj keď možno bude potrebné tento postup niekoľkokrát zopakovať.



Nádoba sa môže prilepiť na sklo v dôsledku toho, že došlo k roz-taveniu predmetu medzi nimi. Nesnažte sa zdvihnúť hrniec, kým je varná zóna studená! Môže dôjsť k rozbitiu skla.



Nestúpajte na sklo ani sa oň neopierajte, pretože sa môže rozbiť a spôsobiť poranenie. Nepoužívajte sklo ako povrch na odkladanie predmetov.

TEKA INDUSTRIAL S.A. si vyhradzuje právo uskutočňovať zmeny vo svojich príručkách, ktoré považuje za nutné alebo užitočné, bez vplyvu na základné funkcie spotrebiča.

Informácie týkajúce sa životného prostredia



Symbol na výrobku alebo jeho obale znamená, že tento výrobok sa nesmie zlikvidovať ako bežný komunálny odpad. Tento výrobok sa musí odovzdať v recyklačnom

zbernom stredisku pre elektrické a elektronické zariadenia. keď zaistíte, že tento výrobok bude zlikvidovaný správne, neznečistíte životné prostredie a nepoškodíte verejné zdravie, čo sa môže stať v prípade jeho nesprávnej likvidácie. Podrobnejšie informácie o recyklácii tohto výrobku vám poskytnie miestny úrad, zberné suroviny alebo predajňa, kde ste tento výrobok zakúpili.

Použitý obalový materiál je ekologický a možno ho celý zrecyklovať. Plastové prvky sú označené značkami >PE<, >LD<, >EPS< atď. Obalové materiály zlikvidujte ako komunálny odpad do zbernej nádoby.

Naplnenie s Energetickej účinnosti strane spotrebiča:

-Spotrebiče bol testovaný v súlade s normou EN 60350-2 a získané hodnoty, v Wh/Kg, je k dispozícii v typovom štítku spotrebiča.

Tieto rady vám pomôžu ušetriť energiu pri každom varení:

- * Keď je to možné, vždy používajte pokrievku vhodnú pre danú nádobu. Pri varení bez pokrievky sa minie viac energie.
- * Používajte nádoby s plochým dnom a vhodnými priermi základne, aby zodpovedali varnej zóne. Výrobcovia nádob zvyčajne uvádzajú priemer nádoby, ktorý je väčší než priemer základne.
- * Keď pri varení používate vodu, používajte menšie množstvá, aby sa zachovali vitamíny a minerály v zelenine a nastavte minimálnu úroveň výkonu, ktorá umožňuje zachovať varenie. Vysoká úroveň výkonu nie je potrebná a plytvá energiou.
- * Používajte malé nádoby s malými množstvami jedla.

Nádoba nie je vhodná (nemá feromagnetické dno alebo je príliš malá). Skontrolujte, či dno nádoby priťahuje magnet alebo použijete väčšiu nádobu.

Pri začatí varenia v indukčných zónach počuť hučanie:

Pri nádobách, ktoré nie sú veľmi hrubé alebo nie sú vytvorené z jedného kusu, je hučanie následkom prenosu energie priamo na dno nádoby. Hučanie nie je porucha, no ak mu chcete zabrániť, trochu znížte výkon alebo použijete nádobu s hrubším dnom a/alebo vyrobenú z jedného kusu.

Dotykové ovládanie sa nerozsvieti alebo napriek tomu, že svieti, nereaguje:

Nezvolili ste žiadnu varnú zónu. Pred použitím dotykového ovládania vyberte varnú zónu.

Na snímačoch a/alebo vašich prstoch je vlhkosť. Povrch dotykových ovládačov a/alebo svojich prstov zachováajte vždy čisté a suché. Je aktivovaná funkcia Zámok. Odomytíe ovládacie prvky.

Pri varení počuť zvuk ventilátora, ktorý pokračuje aj po ukončení varenia:

Indukčné zóny sú vybavené ventilátorom, ktorý chladí elektroniku. Pracuje, len keď sú elektrické obvody horúce. Bez ohľadu na to, či je varná platňa zapnutá alebo nie, sa po vychladnutí obvodov znovu zastaví.

Na indikátore výkonu varnej platne sa zobrazí symbol  :

Indukčný systém nenašiel na varnej doske hrniec či panvicu alebo sú nevhodného typu.

Varná platňa sa vypne a správa C81 alebo C82 sa zobrazí na indikátoroch: Nadmerná teplota v elektronike alebo na skle. Chvíľu počkajte, kým elektronika vychladne, alebo snímte hrniec či panvicu, aby mohlo sklo vychladnúť.

Prístroj sa vypne a na indikátoroch výkonu sa objaví hlásenie C90 (3): Dotyková oblasť zisťuje prikrýtie snímača (1) zapnutia/vypnutia a neumožňuje zapnutie varnej dosky. Odstráňte možné predmety alebo tekutiny, ktoré sú v kontakte s povrchom ovládania, vyčistite a vysušte, kým hlásenie nezmlzne.

Ak niečo nefunguje

Skôr ako zavoláte technický servis, uskutočnite kroky uvedené nižšie.

Spotrebič nefunguje:

Skontrolujte, či je zapojený napájací kábel.

Indukčné zóny neprodukujú teplo:

Avertismente de securitate:

⚠️ Precauție. În cazul spargerii sau fisurării sticlei ceramice, plita va trebui deconectată imediat de la priză de curent pentru a evita posibilitatea de a suferi un șoc electric.

⚠️ Acest aparat nu a fost proiectat pentru a funcționa cu ajutorul unui temporizator extern (neîncorporat aparatului), sau cu un sistem de control la distanță.

⚠️ Nu trebuie să se folosească un aparat de curățat cu vapori pe acest aparat.

⚠️ Precauție. Aparatul și părțile sale accesibile se pot încălzi în timpul funcționării. Evitați să atingeți elementele de încălzire. Copiii sub 8 ani nu trebuie să se apropie de plită, decât atunci când sunt supravegheați în permanență.

⚠️ Acest aparat poate fi folosit de copii în vârstă de

opt ani sau mai mari, persoane care au capacități fizice, senzoriale sau mentale reduse, sau care nu au experiența și cunoștințele necesare, NUMAI sub supraveghere, sau dacă au fost instruiți în mod adecvat asupra modului de utilizare a aparatului și înțeleg pericolele pe care le implică utilizarea acestuia. Curățarea sau mentenanța în sarcina utilizatorului nu trebuie realizate de copii nesupravegheați.

⚠️ Copiii nu trebuie să se joace cu aparatul.

⚠️ Precauție. Gătirea cu grăsimi sau uleiuri în lipsa dumneavoastră este periculoasă deoarece se poate produce un incendiu. **NU ÎNCERCAȚI NICIODATĂ să stingeți focul cu apă!** În acest caz, scoateți aparatul din priză și acoperiți flăcările cu un capac, o farfurie sau o pătură.

⚠️ Nu acumulați

obiecte pe zonele de gătit ale plitei. Evitați eventualele riscuri de incendiu.

⚠️ Generatorul de inducție îndeplinește normele europene în vigoare. Cu toate acestea, recomandăm ca persoanele cu implanturi de aparate cardiace, tip stimulator cardiac, să consulte medicul sau, dacă au îndoieli, să nu folosească zonele de gătit.

⚠️ Nu trebuie amplasare pe suprafața plitei obiecte metalice precum cuțite, furculițe, linguri și capace, deoarece pot să se încălzească.

⚠️ După utilizare, deconectați întotdeauna placa de gătit, nu vă limitați la a da la o parte recipientul. În caz contrar, ar putea avea loc o funcționare nedorită a plăcii dacă veți pune, fără să vă dați seama, alt recipient pe aceasta în perioada în care placa

rămâne aprinsă. Evitați eventualele accidente!

Instalare

Amplasare cu sertar pentru tacâmuri

Dacă doriți să amplasați un corp de mobilă sau un sertar pentru tacâmuri sub plita de gătit, va trebui să așezați placă de separare între acestea. Se va preveni astfel contactul accidental cu suprafața încălzită a carcasei aparatului.

Placa va trebui să fie situată la o distanță de 18 mm sub partea inferioară a plitei.

Conexiune electrică

Înainte de a conecta plita de gătit la rețeaua electrică, verificați dacă tensiunea (voltajul) și frecvența acesteia corespund cu cele indicate pe plăcuța cu caracteristici tehnice a plitei, care este situată în partea inferioară, și pe Certificatul de Garanție sau, după caz, pe fișa de specificații tehnice pe care trebuie să o păstrați împreună cu acest manual pe toată durata vieții produsului.

Conexiunea electrică se va realiza prin intermediul unui întrerupător de tip omnipolar sau al unei fișe, cu condiția de a fi accesibil, adecvat intensității care urmează a fi suportată și având o deschidere minimă între contacte de 3 mm, care să poată asigura deconectarea în cazuri de urgență sau pentru curățarea plitei.

Evitați contactul cablului de intrare atât cu carcasa plitei cât și cu cea a cuptorului, dacă acesta este instalat în același corp de mobilă.

Atenție!

Conexiunea electrică trebuie realizată cu o priză de pământ adecvată, respectând normativul în vigoare, altfel plita poate prezenta defecte de funcționare.

Supratensiunile deosebit de ridicate pot provoca avaria

sistemului de control (așa cum se întâmplă cu orice alt tip de aparat electric).

! Vă sfătuim să nu folosiți mașina de gătit cu inducție în timpul funcției de curățare pirolitică, în cazul cuptoarelor pirolitice, datorită temperaturii înalte pe care o atinge acest aparat.

! Orice fel de manipulare sau reparare a aparatului, inclusiv înlocuirea cablului flexibil de alimentare, va trebui realizată de către serviciul tehnic oficial al firmei TEKA.

! Înainte de a deconecta plita de la rețeaua electrică, vă recomandăm să stingeți întrerupătorul și să așteptați aproximativ 23 de secunde înainte de a scoate ștecărul. Acest timp este necesar pentru descărcarea totală a circuitului electronic, evitându-se astfel posibilitatea unei descărcări electrice prin contactele ștecărului.



Păstrați Certificatul de Garanție sau, după caz, fișa cu specificații tehnice împreună cu Manualul de instrucțiuni pe toată durata vieții utile a aparatului. Acesta conține date tehnice importante privitoare la aparat.

Despre inducție

Avantaje

La o plată cu inducție căldura este transmisă direct vasului.

Aceasta are mai multe avantaje:

- Economisește timp.
- Economisește energie.
- Sunt ușor de curățat, întrucât dacă alimentele vin în contact cu plita de sticlă ele nu ard ușor.
- Control mai bun al energiei. Energia este transmisă vasului imediat ce sunt apăsată butoanele de putere. În plus, imediat ce vasul este îndepărtat de pe zona de gătit, alimentarea cu energie se oprește. Nu este necesar să se oprească alimentarea mai întâi.

Vase

Doar vasele feromagnetice sunt adecvate utilizării pe o plită cu inducție. Există mai multe tipuri:

- vase din fontă, oțel emailat și inox destinate special utilizării pe plite cu inducție.

Nu recomandăm utilizarea plăcilor de difuzie sau a materialelor precum oțel superior, aluminiu, sticlă, cupru sau lut.

Fiecare zonă de gătit are un timp minim de detecție a vasului de gătit. Acesta depinde de material și de diametrul bazei feromagnetice a vasului. De aceea, este esențială utilizarea zonei

Fig.2a (5 SIRURI)

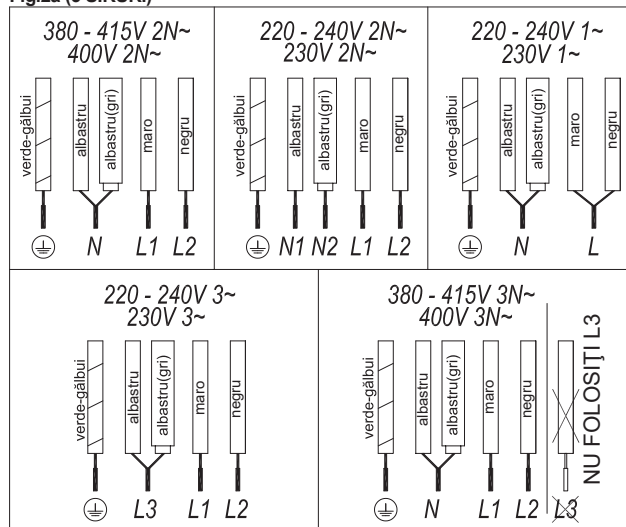

Fig.2b (7 SIRURI)

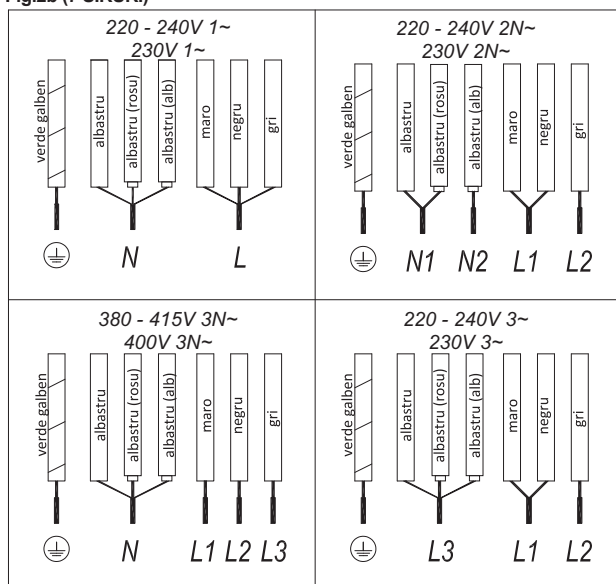

Fig. 4

de gătit care corespunde cel mai bine diametrului bazei vasului care urmează a fi utilizat.

Dacă nu este detectat vasul pe zona de gătit selectată, încercați să utilizați zona imediat mai mică.

Când se folosește funcția „Flex Zone” (Zonă flexibilă) ca singură zonă de gătit, se pot utiliza vase mai mari adecvate acestui tip de zonă (consultați Figura 3).

Fig. 3



Sunt comercializate unele vase fără o bază complet feromagnetică, ca fiind adecvate pentru plitele cu inducție (consultați Figura 4). În aceste vase, doar partea feromagnetică a bazei este încălzită. Prin urmare, căldura nu este uniform distribuită pe toată suprafața bazei vasului. Aceasta ar putea însemna că porțiunea neferomagnetică a bazei vasului nu atinge temperatura de preparare optimă.

Alte vase, cu inserții din aluminiu în bază, au o suprafață mai mică a materialului feromagnetic (consultați Figura 5). În acest caz ar putea fi dificil sau chiar imposibil de detectat vasul. În plus, energia furnizată ar putea fi mai mică și, prin urmare, vasul nu se va încălzi corespunzător.

Fig. 5



Influența bazei vaselor

Tipul de bază a vasului poate afecta uniformitatea și rezultatele preparării. Vasele cu bază de inox de tip „sandwich” folosesc materiale care înlesnesc distribuția și difuzia uniformă a căldurii, ducând la economii de timp și energie. Baza vasului trebuie să fie complet plană, asigurându-se astfel o alimentare

uniformă cu energie (consultați Figura 6).

Fig. 6

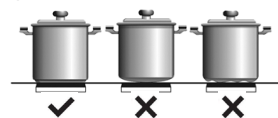

Nu încălziți niciodată vase goale și nu utilizați vase cu baza subțire, deoarece acestea s-ar putea încălzi rapid fără a lăsa timp funcției de deconectare automată a mașinii de gătit să se activeze.



RECOMANDĂRI IMPORTANTE:

Utilizați vase cu același diametru la bază precum cele din zona pentru gătit.

În zonele pentru gătit cele mai apropiate de panoul de comandă, mențineți întotdeauna vasele cu marcasele pentru gătit indicate pe suprafața de sticlă și utilizați vase cu un diametru identic sau mai mic decât acestea. Acest lucru va ajuta la prevenirea supraîncălzirii în zona de control.

Utilizați zonele pentru gătit din partea din spate pentru utilizarea intensă a aparatului. Acest lucru va ajuta la prevenirea supraîncălzirii în zona de control.

Nu supraaglomerați zona panoului de comandă cu vase, în special în timpul gătitului.

Utilizare și întreținere

Instrucțiuni de utilizare a Comenzilor Tactice

ELEMENTE DE MANIPULARE (fig. 1)

- ① Senzor general Pornit/Oprit.
- ② Cursor pentru controlul puterii.
- ③ Indicator de căldură reziduală și/ sau putere.*
- ④ Separator zecimal pentru putere și sau indicator de căldură.
- ⑤ Acces direct la funcția „Power”

(Putere).

- 6) Senzor activare pentru funcțiile „Block” (Blocare) sau „Stop&Go” (Stop și pornire).
- 7) Lumină indicatoare a activării funcției „Block” (Blocare)*.
- 8) Senzor activare conexiune Wi-Fi.
- 9) Lumină indicatoare pentru conexiune „Wi-Fi” activată*.
- 10) Senzor „Minus” pentru cronometru.
- 11) Senzor „Plus” pentru cronometru.
- 12) Indicator cronometru.
- 13) Separatorul zecimal al cronometrului.*
- 14) Senzor pentru activare a funcțiilor „Flex Zone I” și „Full Flex”.
- 15) Senzor activare pentru funcția „Flex Zone II” (Zonă flexibilă).
- 16) Senzor activare pentru funcțiile „Chef” (Bucătar).
- 17) Lumină indicatoare a activării funcției „Keep Warm” (Menținere cald)*.
- 18) Lumină indicatoare a activării funcției „Melting” (Topire)*.
- 19) Lumină indicatoare a activării funcției „Simmering” (Fierbere)*.
- 20) Lumină indicatoare a activării funcției „Quick Boiling” (Fierbere rapidă)*.
- 21) Lumină indicatoare a activării funcției „Grilling” (Grătar)*.
- 22) Lumină indicatoare a activării funcției „Pan Frying” (Prăjire în tigaie)*.
- 23) Lumină indicatoare a activării funcției „Deep Frying” (Prăjire în baie de ulei)*.
- 24) Lumină indicatoare a activării funcției „Poaching”*.
- 25) Lumină indicatoare a activării funcției „Confit”*.
- 26) Lumină indicatoare a activării funcției „Rice Cooking”*.
- 27) Senzor activare pentru funcția „Slide Cooking”. (În funcție de model)
- 28) Lumină indicatoare a activării funcției „Slide Cooking”*. (În funcție de model)

*Vizibil doar în funcționare.

Acțiunile se efectuează cu ajutorul tastelor tactile. Nu trebuie să apăsați cu putere pe tasta tactilă dorită ci doar să o atingeți cu vârful degetului pentru

a activa funcția necesară

Fiecare acțiune este însoțită de un semnal sonor.

Utilizați bara de glisare a cursorului (2) pentru a regla nivelurile de putere (0 - 9), glisând cu degetul peste aceasta. O glisare spre dreapta va crește valoarea, iar o glisare spre stânga o va scădea.

De asemenea, este posibil să selectați un nivel de putere punând degetul direct pe un punct dorit al barei de glisare a cursorului (2)



Pentru a selecta o plită în cazul acestor modele, atingeți direct bara de glisare a cursorului (2).

PORNIREA DISPOZITIVULUI

1 Atingeți tasta tactilă Pornire **1** (1) pentru cel puțin o secundă. Controlul tactil va deveni activ, se va emite un semnal sonor și indicatorii (3) se vor aprinde afișând simbolul „-”. În cazul în care există zone de gătit fierbinți, indicatorul asociat va afișa simbolurile intermitente H și „-”.

Dacă nu efectuați nicio comandă în următoarele 10 secunde, controlul tactil se va opri automat.

Atunci când este activat controlul tactil, acesta poate fi dezactivat în orice moment prin atingerea butonului tactil

1 (1), chiar dacă acesta a fost blocat (funcție blocare activată). Butonul tactil **1** (1) are întotdeauna prioritate pentru a deconecta controlul tactil.

ACTIVAREA PLITELOR

Odată ce Controlul Tactil a fost activat cu senzorul **1** (1), orice plită poate fi pornită urmând acești pași:

1 Glisați degetul sau atingeți orice poziție a barei de glisare a cursorului (2). Zona a fost selectată și în mod simultan nivelul de putere va fi stabilit între 0 și 9. Acea valoare a puterii va fi afișată pe indicatorul de putere corespunzător și punctul său zecimal (4) se va menține aprins timp de 10 secunde.

2 Utilizați bara de glisare a cursorului (2) pentru a alege un nou nivel de

gătit între 0 și 9.

Atât timp cât plita este selectată, adică punctul zecimal (4) este aprins, nivelul de putere poate fi modificat.

DEZACTIVAREA UNEI PLITE

Utilizând tasta barei de glisare a cursorului (2) micșorați puterea la 0. Plita se va opri.

Atunci când o plită este oprită, simbolul H va fi afișat pe indicatorul de putere (3). În cazul în care suprafața de sticlă a zonei de gătit respective este fierbinte există un risc de ardere. Atunci când temperatura scade, indicatorul (3) se stinge (dacă plita este deconectată). Simbolul „-” se va aprinde în cazul în care plita este în continuare conectată.

DEZACTIVAREA TUTUROR PLITELOR

Toate plitele pot fi deconectate simultan prin utilizarea senzorului general pornire/oprire **1** (1). Toți indicatorii plitei (3) se vor opri. În cazul în care zona de încălzire oprită este fierbinte, indicatorul acesteia afișează simbolul H.

Funcții CONECTIVITATE

Acest model de plită are conectivitate Wi-Fi, permițând anumite acțiuni de la distanță prin aplicația Teka Home.

Noul sistem Teka Home permite acces la aparatele sale compatibile prin aplicația disponibilă atât pentru Android, cât și iOS. Teka Home este disponibilă atât în Google Play, cât și în App Store și le puteți căuta acolo sau le puteți accesa direct scanând codurile QR pe care le includem mai jos:



Aflați mai multe





Odată ce ați descărcat aplicația și înaintea de a începe orice proces, va trebui să creați un cont de utilizator. Pentru asta, deschideți aplicația Teka Home și apăsați butonul enter care apare pe ecran. Teka facilitează crearea contului permițând conectarea cu Google sau Facebook, sau generând un cont cu un email și parolă. Pentru opțiunea din urmă, apăsați pe "Register now" (Înregistrează-te acum) dub butonul de conectare și urmați instrucțiunile pentru crearea unui cont. La finalul procesului, veți putea să vă conectați în aplicație și puteți accesa ecranul inițial.



Atenție!

Produsele conectate la Teka Home funcționează în banda 2.4 GHz Wi-Fi, standardul 802.11 b/g/n. Asigurați-vă că este activ pe routerul dvs.

CONFIGURAȚIA CONEXIUNII

Accesați aplicația Teka Home cu contul dvs. de utilizator și faceți click pe pictograma '+' din dreapta-jos. Urmăți pașii indicați și consultați ajutorul disponibil, în caz că aveți dubii. Cu plita pornită, apăsați și țineți apăsat butonul  (8) preț de 5 secunde când aplicația vă cere asta. Veți vedea o animație pe ecran (12) și pentru următoarele 5 minute, plita va fi gata pentru a primi parametrii necesari de configurare din aplicație.

ACTIVARE/DEZACTIVARE WI-FI

Odată ce conexiunea a fost configurat acasă, plita poate fi conectată sau deconectată după voie apăsând butonul Wi-Fi  (8). Operațiunea este confirmată cu un sunet și în timpul procesului de activare și conectare, LED-ul (9) asociat cu butonul Wi-

Fi clipește. Când plita este oprită, conexiunea Wi-Fi se oprește după câteva secunde și va reveni automat la starea precedentă când este repornită. În timpul procesului de reconectare, veți vedea LED-ul clipind (9) până când devine din nou stabil.

STARE CONEXIUNE

LED-ul (9) de pe butonul Wi-Fi vă informează despre starea conexiunii în permanență. Rămâne aprins dacă a fost stabilită conexiunea cu succes și se oprește când plita nu este conectată. În cazul unei situații de eroare, o lumină intermitentă rapidă va fi afișată împreună cu un cod de eroare pe ecran (12).

GESTIONAREA ERORILOR

În cazul unei probleme referitoare la conexiunea Wi-Fi, un cod de eroare va fi afișat pe ecran (12) în formatul 'EX', unde X va fi o valoare a cărei descriere poate fi găsită în Tabelul 1. Apăsarea butonului Wi-Fi în prezența unei erori îndepărtează informațiile de pe ecran.

MONITORIZAREA HOTEI

Din cauza reglementărilor de siguranță, nu este posibil să gătiți de la distanță (fără prezență) folosind aplicația Teka Home. Un ecran detaliat afișează starea curentă a plitei este inclus în aplicație. În plus, accesul la configurarea unor dintre parametrii lor generali este simplificată.

Starea poate fi monitorizată de la distanță din aplicație, activând vizualizarea tuturor parametrilor care îi definesc starea, precum puterea de gătire sau funcția activată CHEF, configurarea temporizării sau a funcției FLEX.

Apăsând pe fiecare zonă de gătire cu aplicația, puteți obține informații suplimentare dacă folosiți o funcție specială.

SETAREA LIMITEI DE PUTERE MAXIMĂ

Puterea totală maximă consumată de plită poate fi limitată din aplicație APP.

Pentru aceasta, mergeți pe ecranul de monitorizare a plitei. Faceți click

pe pictograma din colțul din dreapta-sus . Apoi apăsați pe settings (setări) și selectați valoarea dorită de putere maximă. Aplicați schimbările și confirmați apăsând pe oricare dintre glisoarele de pe plită când vedeți ecranul luminând intermitent.

SETĂRI SUNETE

Sunetul care însoțește fiecare acțiune poate fi activat sau dezactivat din aplicație (nu e aplicabil pentru toate funcțiile).

Pentru aceasta, mergeți pe ecranul de monitorizare a plitei. Faceți click pe pictograma din colțul din dreapta-sus

. Apoi faceți click pe configurație și activați sau dezactivați funcția de sonerie. Aplicați schimbările și confirmați apăsând pe oricare dintre glisoarele de pe plită când vedeți ecranul luminând intermitent.

HOTĂ - AUTOMATIZAREA PLITEI

Dacă aveți și o hotă cu conectivitate Teka, puteți sincroniza operarea amândurora prin intermediul aplicației Teka Home, permițând puterii de extracție să fie automată în funcție de starea plitei dvs. Pentru asta, accesați aplicația Teka Home, verificați ca atât hota, cât și plita sunt accesibile, accesați ecranul de comandă al uneia dintre ele și activați această funcționalitate care apare în partea de jos a ecranului.

Chiar dacă activați acest mod automat, veți avea oricând opțiunea de a opera hota normal, putând modifica operarea sa din panoul de comandă în orice moment.

Detector tigaie



Asigurați-vă că fundul vasului, acoperă unul sau mai multe puncte de referință (+) de pe suprafața plitei; (vedeți fig.9 și tabelul 2).

Zonele de gătit cu inducție au un detector de tigaie integrat. Astfel, plita se va opri în cazul în care nu există nicio tigaie sau dacă tigaia nu este potrivită.

Indicatorul de putere (3) va afișa un

Tabelul 1 - Completați lista de posibile erori asociate cu Teka Home

EROARE	DESCRIERE	SOLUȚIE POSIBILĂ
1	Defect în sistemul de gestionare a comunicațiilor	Reîncercați operațiunea în câteva minute. Dacă problema persistă, încercați să restarțați produsul oprind alimentarea pentru câteva secunde și încercând din nou.
2	Parola rețelei Wi-Fi este incorectă	Reporniți procesul de configurare apăsând butonul Wi-Fi preț de 5 secunde și terminați procesul din aplicație. Asigurați-vă că parola este corectă și nu uitați că este sensibilă la majuscule/minuscule.
3	Prea multe dispozitive conectate la rețeaua dvs. Wi-Fi	Deconectați câteva dintre dispozitivele conectate la rețeaua dvs. Wi-Fi. Dacă problema persistă, reporniți routerul dvs. Dacă acest lucru nu rezolvă problema, contactați-l pe furnizorul dvs. de internet.
4	Rețeaua Wi-Fi nu este detectată	Verificați dacă plita este la o distanță de cel mult șapte metri de routerul dvs./ de acasă și că nu există obstacole majore care ar putea reduce puterea semnalului. Dacă datele rețelei dvs. s-au schimbat, este necesar să reconfigurați aparatul apăsând butonul Wi-Fi preț de 5 secunde și completând procesul din aplicație cu opțiunea 'reconnect' (reconectare).
5,6,7	Eroare în procesul de configurare a plitei dvs. conectate	Reporniți procesul de configurare apăsând butonul Wi-Fi preț de 5 secunde și terminați procesul din aplicație.
8	Configurarea Wi-Fi nu a fost găsită pe plită	Plita nu are setări pentru conectarea la rețeaua Wi-Fi. Apăsați și țineți apăsat butonul Wi-Fi preț de 5 secunde pentru a începe configurația și a termina procesul din aplicație.
9	Eroare de înregistrare a dispozitivului în cloud	Reîncercați operațiunea în câteva minute. Dacă problema persistă, încercați să restarțați produsul oprind alimentarea pentru câteva secunde și efectuați din nou configurarea. Contactați SAT dacă instrucțiunile de mai sus nu rezolvă problema.
B	Eroare hardware comunicații	Reîncercați operațiunea în câteva minute. Dacă problema persistă, încercați să restarțați produsul oprind alimentarea pentru câteva secunde și efectuați din nou configurarea. Contactați SAT dacă instrucțiunile de mai sus nu rezolvă problema.
A,C	Eroare comunicare	Verificați dacă alt dispozitiv în din rețeaua dvs. Wi-Fi este conectat la internet. Dacă celălalt dispozitiv nu funcționează, reporniți routerul sau contactați-l pe furnizorul dvs. de internet. Dacă problema persistă, încercați să restarțați plita oprind alimentarea pentru câteva secunde și efectuați din nou configurarea.
D	Deconectare bruscă de la rețeaua Wi-Fi	Reporniți routerul dvs. În cazul în care problema nu este rezolvată, contactați-l pe furnizorul dvs. de internet.

simbol  ce indică „lipsa tigăii” dacă în timp ce zona este activă, nu este detectată nicio tigaie sau dacă aceasta nu este potrivită

În cazul în care o tigaie este eliminată din zonă în timp ce aceasta este activă, plita va opri automat furnizarea de energie și va afișa simbolul ce indică „lipsa tigăii”. Atunci când o tigaie este plasată din nou în zona de gătit, alimentarea cu energie electrică se va relua la același nivel de putere selectat anterior.

Tempul pentru detectarea tigăii este de 30 de secunde. În cazul în care nu se amplasează nicio tigaie în această perioadă de timp, sau dacă tigaia este nepotrivită, zona de gătit se oprește.



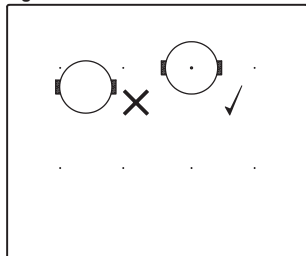

Când ați terminat, opriți zona de gătit folosind comenzile tactile. Altfel, poate avea loc o întâmplare nefericită dacă o tigaie este pusă accidental pe suprafața pentru gătit în timpul celor 30 de secunde. Evitați posibilele accidente!

Fig.7





Funcția Blocare

Cu Funcția Blocare, aveți posibilitatea să blocați senzorii, cu excepția sensorului pornire/oprire  (1), pentru a evita operațiunile neintenționate. Această funcție este folosită ca siguranță împotriva accesului copiilor.



Pentru a activa această funcție, atingeți sensorul  (6) pentru cel puțin o secundă. Odată ce ați făcut acest lucru, pilotul (7) se aprinde indicând faptul că panoul de control este blocat. Pentru a dezactiva funcția, pur și simplu atingeți din nou sensorul  (6).

În cazul în care sensorul de pornire/oprire  (1) este utilizat pentru a opri aparatul în timp ce funcția de blocare este activă, nu veți putea porni din nou aragazul până când acesta nu este deblocat.

Dezactivare semnal sonor

Când plita este pornită, în cazul în care se apasă tasta tactilă  (11) și tasta tactilă de blocare  (6) simultan timp de trei secunde, semnalul sonor care însoțește fiecare acțiune va fi dezactivat. Indicatorul de timp (12) va afișa „OPRIT”.

Dezactivarea nu se va aplica pentru toate funcțiile. De exemplu, semnalul sonor pentru pornire/oprire, scurgerea timpului temporizatorului sau blocarea/deblocarea tastelor tactile va rămâne întotdeauna activ.



Pentru a activa din nou toate semnalele sonore care însoțesc fiecare acțiune, apăsați din nou tasta tactilă  (11) și tasta tactilă de blocare  (6) simultan timp de trei secunde. Indicatorul de timp (12) va afișa „Pomrit”.

Funcția Stop&Go

Această funcție pune procesul de gătire în modul pauză. Temporizatorul va fi de asemenea întrerupt în cazul în care

acesta este activ.

Activează funcția Oprire.

Apăsați sensorul Stop &Go (Stop și pornire)  (6). Indicatoarele de putere vor arăta simbolul  pentru a indica faptul că gătitul a fost întrerupt.

Dezactivarea funcției Oprire.

Apăsați din nou sensorul Stop&Go (Stop și pornire)  (6). Gătitul este reluat la aceeași putere și pentru aceeași perioadă de timp stabilite înainte de pauză.

Funcția Power

Această funcție furnizează putere „suplimentară” plitei, peste valoarea nominală. Această putere depinde de mărimea plitei, având posibilitatea de a atinge valoarea maximă permisă de generator.

1 Glisați cu degetul peste bara de glisare a cursorului (2) până când indicatorul de putere (3) afișează „9” și țineți degetul apăsat o secundă, sau atingeți direct simbolul „P” și țineți apăsat timp de o secundă.

2 Indicatorul nivelului de putere (3) va afișa simbolul P, iar plita va începe să furnizeze putere suplimentară.

Funcția Putere are o durată de timp

Tabelul 2

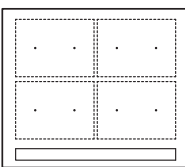
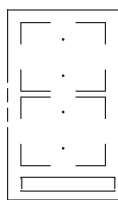
DIAMETRUL MINIM AL FUNDULUI VASULUI PENTRU ORICE ZONĂ DE GĂTIT			
	centrat pe 1 punct	2 puncte acoperite	4 puncte vertical acoperit
	8 cm	22 cm	24 cm
 (în funcție de model)	-	15 cm	-

maximă care este specificată în tabelul 2. După acest interval de timp, nivelul de putere va fi reglat automat la 9. Se emite un semnal sonor.

Dezactivarea Funcției Putere înainte ca timpul de lucru să expire, se poate face fie atingând bara de glisare a cursorului și modificând nivelul de putere fie repetând pasul 3.

Funcția Timer (ceas cu numărătoare inversă)

Această funcție facilitează gătitul având în vedere că nu trebuie să fiți de față: Puteți seta un cronometru pentru o plită. Aceasta se va opri la momentul dorit.

Pentru aceste modele, puteți programa simultan fiecare plită pentru intervale de timp între 1 și 99 de minute.

Setarea temporizatorului plitei.

Odată ce nivelul de putere este stabilit pe zona dorită și în timp ce punctul zecimal pentru această zonă rămâne activ, va putea fi folosită funcția de temporizare.

În acest scop:

1. Senzor tactil \ominus (10) sau \oplus (11). Indicatorul de timp (12) va afișa „00” și indicatorul zonei corespunzătoare (3) va afișa intermitent simbolul t și nivelul curent de putere.
2. Imediat după aceea, stabiliți un timp de gătit între 1 și 99 minute, folosind senzorii \ominus (10) sau \oplus (11). Apăsând „-” valoarea afișată va fi 60, apăsând „+” se va porni de la 01. Prin menținerea senzorilor \ominus (10) sau \oplus (11) apăsați, valoarea va fi readusă la 00. Atunci când a mai rămas mai puțin de un minut, ceasul va începe o numărătoare inversă în secunde.
3. Atunci când indicatorul de timp (12) se oprește din clipit, va începe numărătoare inversă a timpului în mod automat. Indicatorul (3) aferent plitei temporizate va afișa alternativ nivelul de putere selectată și simbolul t .

Odată ce timpul de gătit selectat s-a scurs, zona de încălzire temporizată este oprită și ceasul emite o serie de semnale sonore pentru câteva secunde. Pentru a opri semnalul sonor, atingeți orice senzor. Indicatorul de timp (12) va afișa intermitent 00 alături de punctul zecimal (4) al zonei selectate. În cazul în care zona de încălzire oprită este fierbinte, indicatorul său de putere (3) va afișa alternativ simbolul H și „-”.

În cazul în care doriți să temporizați o altă plită în același timp, repetați pașii de la 1 la 3.

În cazul în care una sau mai multe zone sunt deja temporizate, indicatorul de timp (12) va afișa în mod implicit cel mai scurt timp rămas, indicând simbolul „t” pe zona relevantă. Restul zonelor temporizate vor afișa punctul zecimal intermitent pe zonele lor corespunzătoare. Atunci când se apasă bara de glisare a cursorului a unei alte zone temporizate, cronometrul va afișa pentru câteva secunde timpul rămas pentru acea zonă și indicatorul va arata nivelul de putere și simbolul „t” în mod alternativ.

Modificarea timpului programat

Pentru modificarea timpului programat trebuie apăsată bara glisantă a cursorului (2) aferentă zonei temporizate. Astfel se va putea citi și modifica timpul.

Prin intermediul senzorilor \ominus (10) și \oplus (11), puteți modifica timpul programat.

Dezactivarea ceasului:

Dacă doriți să opriți ceasul înainte de ora programată, puteți realiza acest lucru în orice moment prin reglarea valorii la „-”.

1. Selectați plita dorită.
2. Reglați valoarea ceasului la „00” utilizând senzorul \ominus (10). Ceasul este dezactivat. Acest lucru se poate face mai rapid prin apăsarea simultană a senzorilor \ominus (10) și \oplus (11).

Funcția Power Management

Modelul este echipat cu o funcție de limitare a puterii (Power Management

- Gestionarea puterii). Această funcție permite puterii totale generate de plită să fie setată la valori diferite, selectate de utilizator. Pentru a realiza acest lucru, în primul minut după conectarea plitei la sursa de alimentare este posibil să accesați meniul de limitare a puterii.

1. Apăsați tasta tactilă \oplus (11) timp de trei secunde. Simbolul PL va fi afișat pe indicatorul de timp (12)
2. Apăsați tasta tactilă de blocare t (6). Valorile diferite de putere la care se poate limita plita vor fi afișate. Acestea pot fi modificate folosind senzorii \oplus (11) și \ominus (10).
3. Odată ce a fost aleasă valoarea, apăsați din nou tasta tactilă de blocare t (6). Plita va fi limitată la valoarea puterii alese.

Dacă doriți să modificați din nou valoarea, deconectați plita și conectați-o din nou după câteva secunde. Astfel veți avea din nou posibilitatea de a accesa meniul de limitare a puterii.

De fiecare dată când se modifică nivelul de putere al unei plite, limitatorul de putere va calcula puterea totală generată de plită. În cazul în care limita de putere totală a fost atinsă, comenzile tactile nu vă vor permite să creșteți nivelul de putere al acestei plite. Plita va emite un semnal sonor și indicatorul de putere (3) va clipi indicând nivelul care nu poate fi depășit. În cazul în care doriți să depășiți această valoare, trebuie să reduceți puterea celorlalte plite. Uneori nu este suficient să reduceți un singur nivel de putere al unei alte plite. Se ține cont de puterea fiecărei plite și nivelul la care aceasta este reglată. Este posibil ca pentru creșterea nivelului unei plite să fie nevoie ca nivelul celor mai mici să fie redus.

Dacă utilizați funcția comutare rapidă la putere maximă și valoarea respectivă este superioară valorii limită stabilite, plita va fi setată la valoarea maxim posibilă. Plita va emite un semnal sonor și valoarea respectivă de putere va clipi de două ori pe indicator (3).

Funcții speciale: CHEF

Aceste funcții au niveluri de putere pre-allocate pentru a face prepararea mai ușoară, obținându-se rezultate

excelente întrucât temperatura vasului este controlată continuu de senzori. Când temperatura țintă pentru această funcție a fost atinsă, ea este automat menținută fără a fi nevoie de schimbarea nivelului de putere.

Funcțiile „Chef” (Bucătar) operează corect cu vase care au aceeași suprafață feromagnetică de la baza vasului ca și suprafața zonei de gătit. În plus, pentru funcțiile cu temperatură ridicată (peste 100°C) vasele trebuie să aibă o bază plană și netedă (preferabil, de tip „sandwich”) ca în Figura 8.

Fig. 8



Pentru a asigura operarea corectă a acestor funcții, este important ca vasul și zona de gătit să nu fie fierbinți la începutul procesului.

Informații suplimentare despre vasele adecvate (cratițe, tigăi, grătare etc.) sunt furnizate pe pagina web Teka.



Pentru a folosi aceste funcții este necesar ca fundul tigăii să acopere cei doi (+) ai zonei pentru gătit; (vedeți fig. 9).

fig. 9

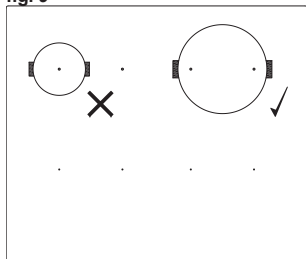

Controlul tactil are funcții speciale care ajută utilizatorul să gătească prin intermediul senzorului CHEF (16).

Pentru a activa o funcție specială pe o zonă:

1 În primul rând trebuie selectată; apoi, zecimala (4) va fi activă pe indicatorul de alimentare (3).

2 Faceți acum clic pe senzorul CHEF (16). Apăsările succesive secvențiale vor trece prin toate funcțiile CHEF disponibile din fiecare zonă, una câte una. Aceste funcții vor indica faptul că sunt active prin intermediul led-urilor corespunzătoare (17), (18), (19), (20), (21), (22), (23) și (26).

Dacă doriți să anulați o anume funcție activă în orice moment, atingeți senzorul cursorului „glisor” (2) în poziția „0”

FUNCȚIA „KEEP WARM” (PĂSTRARE LA CALD)

Această funcție setează un control automat de putere potrivit pentru a menține mâncarea gătită fierbinte.

Pentru a o activa, selectați plita și apăsați pe senzorul CHEF (16) până când led-ul (17) aflat pe pictograma (13) se aprinde. După activarea funcției, simbolul (14) va fi afișat pe indicatorul de alimentare (3).

Puteți anula funcția în orice moment oprind plita, schimbând nivelul de putere sau alegând o altă funcție specială.

FUNCȚIA „MELTING” (TOPIRE)

Această funcție setează un control automat de putere potrivit pentru a menține o temperatură scăzută în zona pentru gătit. Ideală pentru dezghețarea alimentelor sau pentru topirea treptată a unor tipuri de alimente precum ciocolata, untul etc.

Pentru a o activa, selectați plita și apăsați pe senzorul CHEF (16) până când led-ul (18) aflat pe pictograma (13) se aprinde. După activarea funcției, simbolul (14) va fi afișat pe indicatorul de alimentare (3).

Puteți anula funcția în orice moment oprind plita, schimbând nivelul de putere sau alegând o altă funcție specială.

FUNCȚIA „SIMMERING” (FIERBERE LA FOC MIC)

Această funcție setează un control automat de putere potrivit pentru fierbere.

După fierberea mâncării, activați plita

selectând-o și apăsați pe senzorul CHEF (16) până când led-ul (19) aflat pe pictograma (13) se aprinde. După activarea funcției, simbolul (14) va fi afișat pe indicatorul de alimentare (3).

Puteți anula funcția în orice moment oprind plita, schimbând nivelul de putere sau alegând o altă funcție specială.

FUNCȚIA QUICK BOILING (în funcție de model)

Această funcție permite controlul fierberii în mod automat, ceea ce reprezintă un adevărat ajutor pentru gătitul pastelor, orezului, ouălor, pentru a fierbe anumite mâncăruri etc. Este disponibilă numai în zonele în care apare simbolul (13).

Condiții privind recipientul

Pentru o funcționare corespunzătoare a funcției Quick Boiling, trebuie să utilizați un recipient care respectă următoarele condiții preliminare:

- Dimensiunea fundului cât mai aproape posibil de diametrul plitei.

- FĂRĂ CAPAC.

- Umplut cu peste jumătate din capacitatea sa cu apă la temperatura camerei (nu utilizați niciodată apă încălzită sau apă fierbinte).

Nerepectarea acestor condiții va denatura controlul corespunzător al fierberii.



AVERTISMENT: nu utilizați această funcție pentru alt scop legat de gătit în afară de fierberea apei. Nu folosiți niciodată ulei, întrucât ar putea determina o supraîncălzire și la generarea unei flăcări.

Activarea funcției

Pentru a activa funcția, selectați plita și apăsați pe senzorul CHEF (16) până când led-ul (20) situat pe pictograma (13) se aprinde.

Odată ce funcția este activată, pe indicatorul de putere (3); va apărea un segment în mișcare, care indică faptul că gătitul este controlat de sistem.

Când sistemul detectează că este pe punctul de a începe fierberea, se aude un prim semnal sonor. Profitați de această oportunitate pentru a pregăti alimentele pentru fierere sau coacere, după cum doriți.

După 30 de secunde, se va auzi un al doilea semnal sonor; dacă nu ați făcut deja lucrul acesta, este timpul să puneți mâncarea în tigaie.

După al doilea semnal sonor, sistemul va activa temporizatorul și cronometrul pentru ca dvs. să puteți controla cât timp va fi fiartă mâncarea și simbolul **A** va apărea pe indicatorul de putere (3).

La 30 de secunde după activarea cronometrului, se va auzi un al treilea semnal sonor pentru a vă avertiza că din momentul respectiv, sistemul va descreește energia alimentată pentru a menține o fierbere la foc mic și continuă. Temporizatorul va rămâne activ până la finalul gătirii.



Dacă doriți, puteți dezactiva temporizatorul și seta un timp pentru numărătoarea inversă și oprirea automată a plitei (consultați secțiunea Funcția temporizatorului).

Dezactivarea funcției

Puteți anula funcția în orice moment oprind plita, schimbând nivelul de putere sau alegând o altă funcție specială.

FUNCȚIA GRILLING (GRĂȚAR)

Această funcție setează un control automat de putere potrivit pentru a face grătar.



Pentru a o activa, selectați plita și apăsați pe senzorul CHEF (BUCĂȚAR) (16) , până când ledul (21) de pe pictogramă  se aprinde. Odată ce funcția este activată, pe indicatorul de putere (3); va apărea un segment în mișcare, care

indică faptul că gătitul se află în stadiul de preîncălzire a vasului. Odată ce faza este încheiată, semnul **A** va apărea pe indicatorul de putere (3) și se va auzi un semnal sonor, care indică faptul că utilizatorul trebuie să adauge alimentele.

Puteți anula funcția în orice moment prin oprirea plitei, schimbând nivelul de putere sau selectând o altă funcție specială.

FUNCȚIA PAN FRYING (PRĂJIRE ÎN TIGAIE)

Această funcție setează un control automat de putere potrivit pentru a prăji în ulei puțin sau pentru sotare.



Pentru a o activa, selectați plita și apăsați pe senzorul CHEF (BUCĂȚAR) (16) , până când ledul (22) de pe pictogramă  se aprinde. Odată ce funcția este activată, pe indicatorul de putere (3); va apărea un segment în mișcare, care indică faptul că gătitul se află în stadiul de preîncălzire a vasului. Odată ce faza este încheiată, semnul

A va apărea pe indicatorul de putere (3) și se va auzi un semnal sonor, care indică faptul că utilizatorul trebuie să adauge alimentele.

Puteți anula funcția în orice moment prin oprirea plitei, schimbând nivelul de putere sau selectând o altă funcție specială.

FUNCȚIA DEEP FRYING (PRĂJIRE ÎN BAIĂ DE ULEI)

Această funcție setează un control automat de putere potrivit pentru a prăji în mult ulei.

Pentru a o activa, selectați plita și apăsați pe senzorul CHEF (BUCĂȚAR) (16) , până când ledul (23) de pe pictogramă  se aprinde. Odată ce funcția este activată, pe indicatorul de putere (3); va apărea un segment în mișcare, care indică faptul că gătitul se află în stadiul de preîncălzire a vasului. Odată ce faza este încheiată, semnul **A** va apărea pe indicatorul de putere

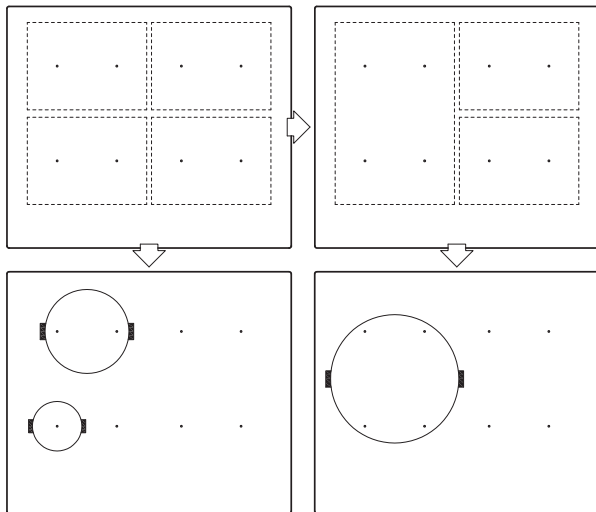
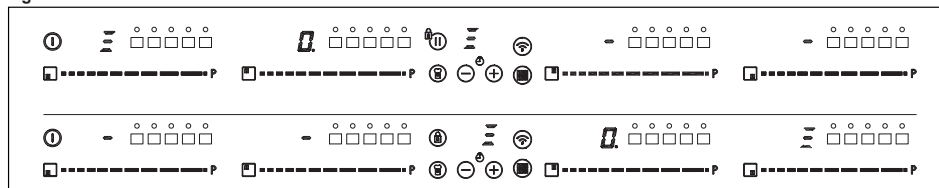

Fig. 11



(3) și se va auzi un semnal sonor, care indică faptul că utilizatorul trebuie să adauge alimentele.

Puteți anula funcția în orice moment prin oprirea plitei, schimbând nivelul de putere sau selectând o altă funcție specială.

FUNCȚIA DE POACHING (POCHE)

Această funcție setează un control automat al puterii adecvat pentru prăjirea alimentelor la temperatură medie. Ideal pentru prăjirea cartofilor, la prepararea omletei spaniole.



Pentru a o activa, selectați plita și apăsați succesiv senzorul CHEF (16), până când ledul (24) de deasupra pictogramei

 se aprinde. Odată ce funcția este activată, un indicator în mișcare va apărea pe indicatorul de alimentare (3), indicând faptul că sistemul se află în faza de preîncălzire a containerului. Odată ce această fază este terminată, va apărea o pe indicatorul de alimentare (3) și se va auzi un semnal acustic care indică faptul că utilizatorul trebuie să adauge mâncarea.

Puteți anula funcția în orice moment prin oprirea plitei, modificarea nivelului de putere sau alegerea unei funcții speciale diferite.

FUNCȚIA CONFIT (în funcție de model)

Această funcție setează un control automat de putere potrivit pentru confit.

Pentru a o activa, selectați plita și apăsați pe senzorul CHEF (16), până când se aprinde ledul (25) de pe pictograma . Odată ce funcția este activată, pe indicatorul de putere (3) va apărea un segment în mișcare, care indică faptul că gătitul se află în stadiul de preîncălzire a vasului. Odată ce faza este încheiată, semnul  va apărea pe indicatorul de putere (3) și se va auzi un semnal sonor, care indică faptul că utilizatorul trebuie să adauge alimentele.

Puteți anula funcția în orice moment prin oprirea plitei, schimbând nivelul de putere sau selectând o altă funcție specială.

FUNCȚIE PENTRU RICE (în funcție de model)

Această funcție stabilește o funcție automată de putere adecvată pentru prepararea orezului fier. Așezați vasul cu apă și orez pe bază și porniți funcția.

Pentru a o activa, selectați plita și apăsați pe senzorul CHEF (16), până când se aprinde ledul (26) de pe pictograma . După pornirea funcției, pe indicatorul de putere (3) se va afișa litera „R”. Acest lucru îi indică utilizatorului că a început procesul de preparare. La finalul procesului se aude un semnal acustic, plita se oprește și se activează afișajul cronometrului (12). Acesta îi indică utilizatorului de cât timp se află în modul repaus mașina de gătit.

Puteți anula funcția în orice moment prin oprirea plitei, schimbând nivelul de putere sau selectând o altă funcție specială.

Funcția „Flex Zone” I

Cu ajutorul acestei funcții este posibil să se utilizeze două zone de gătit verticale simultan, ambele legate de selectarea unui nivel de putere și de pornirea funcției cronometru. Această funcție vă permite să măriți dimensiunea zonei pentru gătit și să utilizați vase mai mari (vedeți fig. 10).

Pentru a activa această funcție, apăsați senzorul  (14). Puteți alege zona flexibilă dorită apăsând succesiv pe senzor. Făcând acest lucru, punctul zecimal (4) al uneia dintre zonele legate se va aprinde și valoarea „0” va fi afișată pe indicatorul de putere (3).

Fig. 16



Indicatorul cronometrului (12) va afișa 3 segmente ce indică zona flexibilă selectată. Indicatorul de putere (3) pentru cealaltă zonă conectată va afișa trei segmente (vedeți fig. 11). Veți avea câteva secunde pentru a face următoarea operațiune, altfel funcția se va dezactiva automat. Puteți stabili puterea apăsând cursorul activat (2).

Pentru a dezactiva această funcție, trebuie să mutați cursorul (2) în poziția „0”.

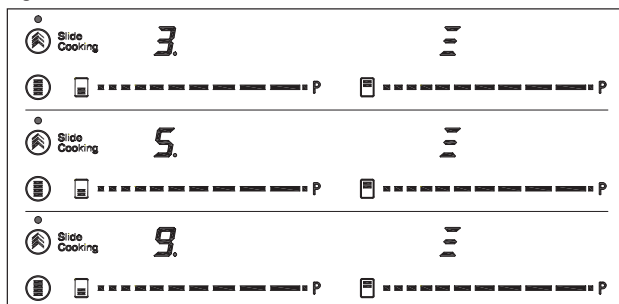
Funcția „Flex Zone” II (în funcție de model)

Cu ajutorul acestei funcții este posibil să se utilizeze două zone de gătit verticale simultan. Această funcție vă permite să măriți dimensiunea zonei pentru gătit și să utilizați vase mai mari.

Pentru a activa această funcție, apăsați senzorul  (15). Făcând acest lucru, punctul zecimal (4) al uneia dintre zonele legate se va aprinde și valoarea „0” va fi afișată pe indicatorul de putere (3). Veți avea câteva secunde pentru a face următoarea operațiune, altfel funcția se va dezactiva automat. Puteți stabili puterea apăsând cursorul activat (2).

Pentru a dezactiva această funcție, trebuie să mutați cursorul (2) în poziția „0”.

Funcția Full Flex (Complet flexibil)

Prin această funcție puteți activa 4 zone de gătire să funcționeze simultan și puteți selecta un nivel de putere și activa funcția cronometru pentru toate zonele. Această funcție vă permite să

Fig. 13

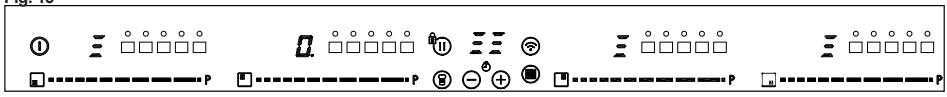

măriti dimensiunea zonei pentru gătit și să utilizați vase mai mari (vedeți fig. 14).

Pentru a activa această funcție, apăsați senzorul (14). Făcând acest lucru, punctul zecimal (4) al uneia dintre zonele legate se va aprinde și valoarea „0” va fi afișată pe indicatorul de putere (3). Indicatorul cronometrului (12) va afișa șase segmente care indică zona flexibilă selectată. Indicatorul de putere (3) pentru celelalte zone conectate va afișa trei segmente (vedeți fig. 9). Veți avea câteva secunde pentru a face următoarea operațiune, altfel funcția se va dezactiva automat. Puteți stabili puterea apăsând cursorul activat (2).

Pentru a dezactiva această funcție, trebuie să mutați cursorul (2) în poziția „0”.

zonei flexibile în 10 zone (vedeți fig. 15) și activează o configurație predefinită a puterii. Va permite glisarea vasului dintr-o zonă în alta, pentru a se găti la puterea stabilită pentru fiecare zonă.

Pentru a activa această funcție, apăsați senzorul (27) Slide Cooking. Când faceți acest lucru, ledul (28) situat deasupra pictogramei menționate și punctul zecimal (4) al uneia dintre zonele legate se aprind, afișând și valoarea „5” pe indicatorul său de putere (3), care corespunde zonei # 2 . Indicatorul de putere (3) din cealaltă zonă legată va afișa trei segmente (vezi fig. 15 și 16). Aveți câteva secunde pentru a plasa containerul în această zonă, în caz contrar funcția este dezactivată automat.

de putere este 9 (vedeți fig. 15).

Pentru a dezactiva această funcție, trebuie să mutați „cursorul” (2) în poziția „0”.

Fig. 15

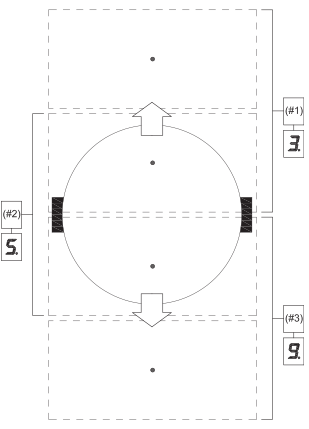

Funcția Slide Cooking (în funcție de model)

Această funcție permite împărțirea

Odată ce containerul este în poziție, îl puteți glisa prin zone: nivelul de putere va apărea automat pe indicatorul de putere (3): pentru zona #1, nivelul de putere este 3, pentru zona #2 nivelul de putere este 5 și pentru zona #3 nivelul

Fig. 12

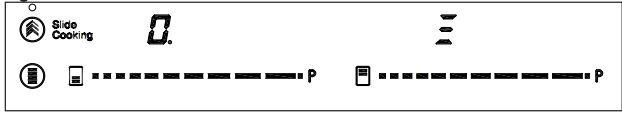
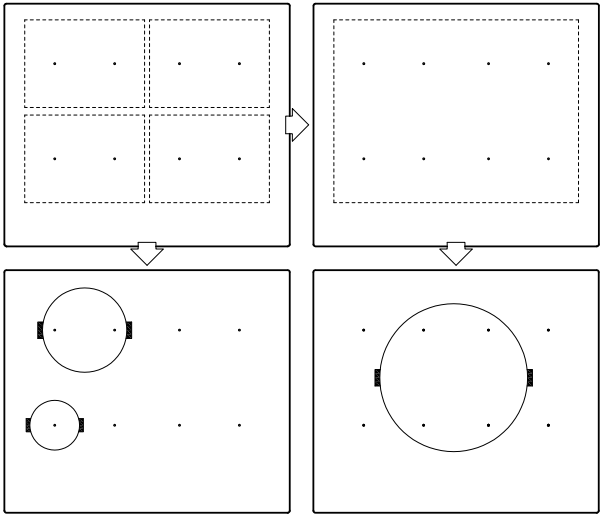

Fig. 14



Deconectarea de siguranță

Dacă, din greșeală, una sau mai multe zone nu au fost stinse, unitatea se va deconecta automat după ce va trece un anumit timp (vedeți tabelul 3).

Tabelul 3

Nivel de Putere selectat	DURATA MAXIMĂ DE FUNCȚIONARE (în ore)
0	0
1	8
2	5
3	5
4	4
5	3
6	3
7	2
8	1,5
9	1,5
P	10 minute , ajustate la nivelul 9

Când a avut loc „deconectarea de siguranță”, apare un 0 dacă temperatura la suprafața sticlei nu este periculoasă pentru utilizator sau un H dacă există

riscul de arsură a pielii.



Păstrați întotdeauna liberă și uscată zona de control a zonelor de gătit.



Dacă vă confrunțați cu orice fel de problemă privind manevrarea sau cu anomalii care nu sunt înregistrate în acest manual, aparatul va trebui deconectat și se va aviza serviciul tehnic al firmei TEKA.

Sugestii și recomandări

- * Folosiți recipiente cu fundul gros și complet plat.
- * Nu glisați recipientele pe sticlă, deoarece se poate zgâria.
- * Deși sticla poate să suporte impactul unor recipiente mari care nu au protuberanțe, încercați să nu o loviți.
- * Pentru a evita dăunarea suprafeței vitroceramice, încercați să nu trageți târâș recipientele pe sticlă și păstrați fundul recipientelor curat și în stare bună.
- * Diametrul recomandat al părții inferioare a oalei (a se consulta „Fișa cu specificații tehnice” furnizată împreună cu produsul).



Aveți grijă să nu cadă pe sticlă zahăr sau produse care conțin zahăr, deoarece la cald pot reacționa cu sticla și îi pot strica suprafața.

Curățare și păstrare

Pentru o bună păstrare a plitei, aceasta trebuie curățată cu ajutorul unor produse și instrumente adecvate, odată ce s-a răcit. Va fi astfel mai ușor de curățat și se va evita acumularea murdăriei. Nu folosiți, în nici un caz, produse de curățire agresive sau care ar putea săi zgârie suprafața, și nici aparate care funcționează pe bază de vapori.

Murdăria ușoară care nu s-a lipit se poate curăța cu o cârpă umedă și un detergent suav sau apă caldă cu săpun. În schimb, pentru petele și

grăsimile puternice trebuie folosită o substanță de curățat specială pentru vitroceramică, respectând instrucțiunile fabricantului. Finalmente, murdăria lipită puternic prin ardere va putea fi eliminată cu ajutorul unei rașchete cu lamă.

Irizațiile de culori sunt produse de reci- piente care au resturi uscate de grăsimi pe fund sau datorită prezenței de grăsimi între sticlă și recipient în timpul gătitului. Se elimină de pe suprafața sticlei cu un burete de nichel și apă sau cu o substanță specială de curățare pentru vitroceramică. Obiectele din plastic, zahărul sau alimentele cu un conținut ridicat de zahăr topite pe plită trebuie eliminate imediat la cald cu ajutorul unei rașchete.

Luciul metalic este cauzat de alunecarea recipientelor metalice pe sticlă. Se poate elimina curățând în mod exhaustiv cu ajutorul unei substanțe speciale pentru vitroceramică, deși este posibil să fie necesar să o curățați de mai multe ori.



Un recipient se poate lipi de sticlă datorită prezenței unui material topit între acestea. Nu încercați să dezlipiți recipientul la rece, puteți sparge sticla vitroceramică!



Nu călcați pe sticlă și nici nu vă sprijiniți de aceasta, se poate sparge și vă puteți răni. Nu folosiți sticla pentru a depozita obiecte.

TEKA INDUSTRIAL S.A. își rezervă dreptul de a introduce în manualele sale modificările pe care le consideră necesare sau utile, fără a-i prejudicia caracteristicile esențiale.

Protejarea mediului înconjurător



Simbolul de pe produs sau de pe ambalaj indică faptul că acesta nu intră în categoria de resturi menajere. Acest produs trebuie pre- dat la punctul de colectare a echipamentelor electrice și electronice în vederea reciclării. Asigurându-vă că ați eliminat corect

acest produs, ajutați la evitarea eventualelor consecințe negative pentru mediul înconjurător și pentru sănătatea persoanelor, consecințe care ar putea deriva din aruncarea corespunzătoare a acestui produs. Pentru a obține informații detaliate privind reciclarea acestui produs, vă rugăm să contactați biroul de administrație municipal, serviciul pentru eliminarea deșeurilor menajere sau magazinul de la care l-ați achiziționat.

Materialul ambalajului este ecologic și reciclabil în totalitate. Componentele de plastic sunt marcate cu > PE<, > LD<, > EPS<, etc. Aruncați ambalajul ca resturi menajere în containerul corespunzător din municipiul dumneavoastră.

Îndeplinirea cu eficiență energetică a aparatului:

-Aparatul a fost testat conform standardului EN 60350-2 și valoarea obținută, în Wh/Kg, este disponibil în plăcuța de caracteristici a aparatului

Următoarele sfaturi vă vor ajuta să economisiți energie de fiecare dată când gătiți:

- * Folosiți capacul corespunzător pentru fiecare oală oricând este posibil. Gătitul fără capac necesită mai multă energie.
- * Folosiți tigăi cu fundul plat și diametru de bază potrivit, care au dimensiuni similare cu zona de gătit. De obicei, producătorii de tigăi furnizează tigăi cu un diametru mai mare la partea superioară decât la baza tigăii.
- * Atunci când se folosește apa la gătit, folosiți cantități mici pentru a păstra vitaminele și mineralele din legume și setați nivelul minim de putere pentru gătit. Un nivel ridicat de putere este inutil și este risipă de energie.
- * Folosiți oale mici pentru cantități mici de mâncare.

Dacă ceva nu funcționează

Înainte de a apela la Serviciul Tehnic, realizați verificările care se indică în cele ce urmează.

Plita nu funcționează:
Verificați dacă cablul de rețea este

conectat la prizele corespunzătoare. Comanda tactilă detectează dacă senzorul pornit/oprit (1) este acoperit și nu permite pornirea plitei. Îndepărtați orice obiecte sau lichide care ating suprafața comenzii tactile, curățați și uscați până când dispare mesajul.

Zonele de inducție nu încălzesc: Recipientul nu este adecvat (nu are fund feromagnetic sau este prea mic). Verificați dacă fundul recipientului este atras de un magnet sau folosiți un recipient mai mare.

Se aude un bâzâit la începutul gătitului în zonele de inducție:

La recipientele care nu sunt groase sau care sunt formate din mai multe piese, bâzâitul este consecința transferului energiei direct la fundul recipientului. Acest bâzâit nu este un defect, dar dacă doriți să-l evitați cu orice preț, reduceți ușor nivelul de putere ales sau folosiți un recipient cu fundul mai gros și/sau format dintr-o singură piesă.

Comenzile tactile nu se aprind sau, fiind aprinse, nu răspund:

Nu ați selectat nici o zonă de gătit. Asigurați-vă că ați selectat o zonă de gătit înainte de a acționa asupra acesteia.

Există umiditate pe senzori și/sau dumneavoastră aveți degetele umede. Păstrați curată și uscată suprafața comenzilor tactile și/sau degetele dumneavoastră.

Blocarea este activată. Dezactivați blocarea.

Se aude un sunet de ventilare în timpul gătitului, care continuă și când mașina de gătit este stinsă: Zonele de inducție au încorporat un ventilator pentru a răci piesele electronice. Acesta funcționează numai atunci când temperatura pieselor electronice este ridicată, iar când aceasta scade se stinge automat indiferent dacă mașina de gătit este sau nu activată.



Apare simbolul  pe indicatorul de putere al unei zone de gătit: Sistemul de inducție nu detectează un recipient în zona de gătit sau acesta este inadecvat.

Se stinge o zonă de gătit și apare mesajul C81 sau C82 pe indicatoare: Partea electronică sau sticla au atins o temperatură prea mare. Așteptați un timp să se răcească partea electronică sau îndepărtați recipientul ca să se răcească sticla.

Aparatul se oprește și apare mesajul C90 pe indicatoarele de putere (3):

Avvertenze per la sicurezza:

⚠ **Precauzione.** In caso di rottura o crepa del vetro ceramico, il piano di cottura dovrà essere immediatamente scollegato dalla presa della corrente, onde evitare ogni eventualità di scosse elettriche.

⚠ Questo apparecchio non è stato progettato per il funzionamento mediante timer esterno (non incorporato nell'apparecchio stesso) né con un sistema di controllo a distanza.

⚠ Non utilizzare strumenti di pulizia a vapore con questo apparecchio.

⚠ **Precauzione.** L'apparecchio e i pezzi accessibili possono riscaldarsi durante l'esercizio: evitare di toccare gli elementi riscaldanti. Tenere lontano dai bambini di età inferiore a 8 anni, salvo qualora vengano costantemente vigilati.

⚠ Questo apparec-

chio può essere utilizzato solo da bambini di età uguale o superiore a otto anni, da persone con capacità fisiche, sensoriali o mentali ridotte o prive di esperienza e conoscenze SOLTANTO sotto la supervisione o dopo aver ricevuto istruzioni appropriate sull'uso dell'apparecchio e dopo averne capito i rischi. La pulizia e la manutenzione a carico dell'utente non devono essere effettuate da bambini, soprattutto se non sono vigilati da un adulto.

⚠ Impedire ai bambini di giocare con questo apparecchio.

⚠ **Precauzione.** È pericoloso lasciare incustodite sul piano di cottura pentole contenenti grassi od oli, dal momento che potrebbero prendere fuoco. NON tentare mai di spegnere un incendio con l'acqua! In caso di incendio, scollegare l'apparecchio e coprire le fiamme con un

coperchio, un piatto o una coperta. **⚠** Non riporre alcun oggetto sulle piastre di cottura del piano. Evitare ogni possibile rischio di incendio.

⚠ Il generatore a induzione è conforme alle normative europee vigenti. Ciononostante, si raccomanda alle persone portatrici di apparati cardiaci quali pacemaker di consultare il medico, in caso di dubbi, di astenersi dall'uso delle piastre a induzione.

⚠ Non posizionare sulla superficie del piano di cottura oggetti metallici quali coltelli, forchette, cucchiaini e coperchi, poiché potrebbero riscaldarsi.

⚠ Dopo l'uso, scollegare sempre il piano di cottura, oltre a togliere il recipiente. Altrimenti, le piastre potrebbero mettersi in funzione accidentalmente se, inavvertitamente, fosse posizionato un altro recipiente su di esse durante il rilevamento del

recipiente. Evitare ogni possibile incidente!

⚠ Nel caso in cui il cavo di alimentazione sia danneggiato, deve essere sostituito dal produttore, dal servizio assistenza o da persone ugualmente qualificate allo scopo di evitare pericoli.

⚠ ATTENZIONE : Utilizzare unicamente i protettori per il piano cottura disegnati dal produttore dell'apparecchio o quelli indicati dal produttore e il manuale d'istruzioni come adeguati, oppure protettori già incorporati nel piano. L'uso di protettori inadeguati può causare incidenti.

⚠ E' necessario permettere la disconnessione dell'apparecchio dopo l'installazione. Devono essere incorporati mezzi di disconnessione nell'installazione fissa d'accordo con i regolamenti d'installazione.

Installazione

Unità con cassetto portaposate

Se si desidera inserire un mobile o cassetto portaposate sotto il piano di cottura, occorre collocare un pannello divisorio. In questo modo si evita il contatto accidentale con la superficie calda del corpo dell'apparecchio.

Il pannello deve essere ubicato a una distanza di 18 mm al di sotto della parte inferiore del piano di cottura.

Collegamento elettrico

Prima di collegare il piano di cottura alla rete elettrica, controllare che la tensione (voltage) e la relativa frequenza corrispondano ai valori indicati sulla targhetta delle caratteristiche del piano di cottura, posta nella parte inferiore, e sul foglio di garanzia oppure, se presente, sulla scheda dei dati tecnici che deve essere conservata assieme a questo manuale nel corso della vita utile dell'apparecchio.

Evitare che il cavo di ingresso rimanga a contatto con il corpo del piano cottura e con quello del forno, qualora questo sia installato nello stesso mobile

Attenzione!

⚠ Il collegamento elettrico deve essere realizzato con una corretta presa di terra in conformità alla normativa in vigore. In caso contrario, il piano cottura potrebbe essere soggetto a malfunzionamenti.

⚠ Sovratensioni troppo alte possono provocare il guasto del sistema di controllo (quello che accade con qualsiasi tipo di apparecchio elettrico).

⚠ Si consiglia di utilizzare la cucina a induzione durante la funzione di pulizia pirolitica in caso di forni pirolitici a causa dell'alta temperatura raggiunta da questo apparecchio.

⚠ Le manipolazioni e le riparazioni dell'apparecchio, compresa la sostituzione del cavo flessibile di alimentazione, devono essere realizzate dal servizio tecnico ufficiale di TEKA.

⚠ Prima di collegare l'apparecchio in rete si consiglia di spegnere il sistema di disconnessione dell'installazione fissa ed aspettare circa 23 secondi prima di staccare il piano dalla rete elettrica. Questo tempo è necessario per la scarica completa del circuito elettronico

Fig.2a (5 FILI)

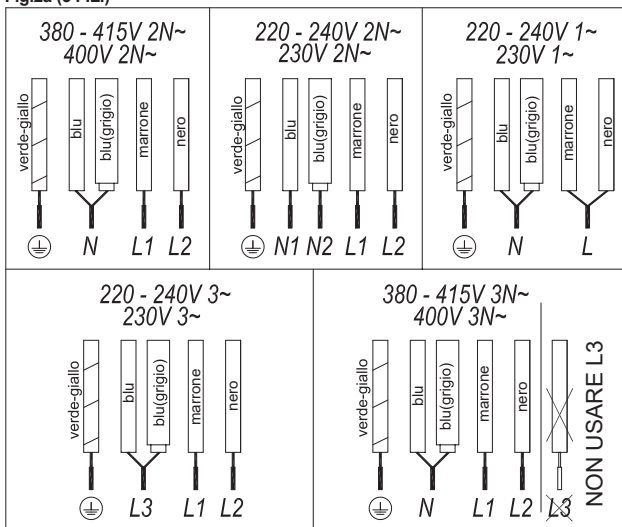
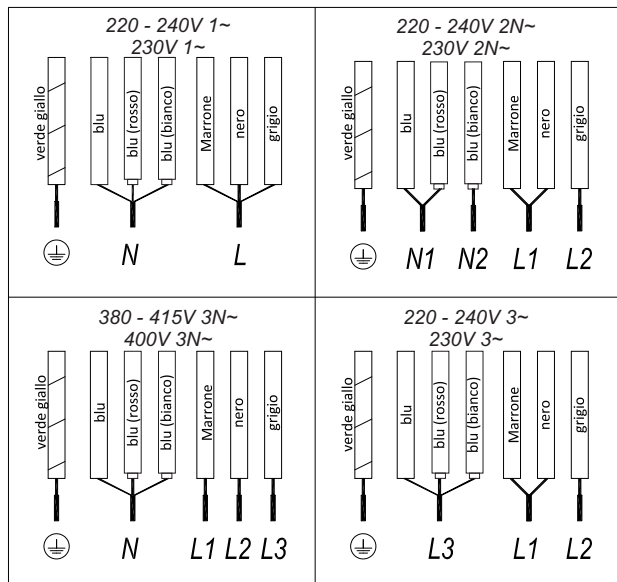

Fig.2b (7 FILI)



e così escludere la possibilità di scarica elettrica nei terminali del cavo.



Conservare il certificato di garanzia o, se presente, la scheda tecnica assieme al Manuale d'istruzioni durante tutta la vita utile dell'apparecchio. Contiene dati tecnici importanti.

A proposito dell'induzione

Vantaggi

Con un piano cottura a induzione, il calore viene trasmesso direttamente alla padella.

Ciò comporta numerosi vantaggi:

- Risparmia tempo.
- Risparmia energia.
- Facile da pulire in quanto se il cibo entra a contatto con la piastra di vetro, non si brucia facilmente.
- Controllo energetico migliorato. L'energia viene trasferita alla padella non appena vengono superati i controlli energetici. Inoltre, non appena si rimuove la padella dall'area di cottura, si arresta l'erogazione di energia. Non è necessario spegnere il fornello prima.

Padelle

Soltanto le padelle ferromagnetiche sono adatte all'uso con un piano cottura a induzione.

Ve ne sono diversi tipi:

-in ghisa, acciaio smaltato e acciaio inossidabile specifici per l'uso con piani cottura a induzione.

Consigliamo di non utilizzare piastre o materiali diffusori come acciaio fine, alluminio, vetro, rame o argilla.

Ciascuna zona di cottura ha un tempo di rilevamento della padella minimo. Ciò dipende dal materiale e dal diametro ferromagnetico della base della padella. Pertanto è fondamentale utilizzare la zona di cottura che si adatta meglio al diametro della base della padella da utilizzare.

Se la padella non viene rilevata sulla zona di cottura selezionata, provare a utilizzare la zona di dimensioni appena inferiori.

Quando viene utilizzata la zona Flex come unica zona di cottura, possono essere utilizzate padelle più grandi adatte per questo tipo di zona (cfr. fig. 3).

Fig. 3



Alcune padelle senza una base ferromagnetica completa sono vendute come adatte all'induzione (cfr. fig. 4). In queste padelle, viene riscaldata soltanto la base ferromagnetica. Di conseguenza, il calore non si distribuisce uniformemente in tutta la base della padella. Ciò potrebbe significare che la parte non-ferromagnetica della base della padella non raggiunge la giusta temperatura di cottura.

Fig. 4



Altre padelle, con inserti in alluminio nella base hanno un'area più piccola in materiale ferromagnetico (cfr. fig. 5). In questo caso, potrebbe essere difficile o addirittura impossibile rilevare la padella. Inoltre, l'energia erogata potrebbe essere inferiore e, di conseguenza, la padella potrebbe non riscaldarsi correttamente.

Fig. 5



Influenza della base delle padelle

Il tipo di base utilizzata sulla padella può influenzare l'uniformità e i risultati della cottura. Le padelle con una base "a sandwich" in acciaio inossidabile utilizzano materiali che facilitano la distribuzione e la diffusione uniformi del calore, permettendo un risparmio di tempo e di energia.

La base della padella deve essere completamente piatta, assicurando così un'erogazione uniforme dell'energia (cfr. fig. 6).

Fig. 6

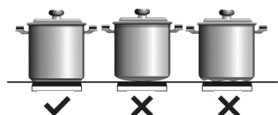

! Non utilizzare mai padelle vuote, o utilizzare padelle con una base sottile, in quanto potrebbero riscaldarsi velocemente senza lasciare alla funzione di scollegamento automatico il tempo di entrare in funzione.

! RACCOMANDAZIONI IMPORTANTI:

Utilizzare recipienti con la base dello stesso diametro dell'area di cottura.

Nelle aree di cottura più vicine al pannello di controllo, tenere sempre i recipienti entro le tacche di cottura indicate sulla superficie di vetro; utilizzare contenitori con un diametro uguale o inferiore. Ciò impedirà il surriscaldamento dell'area di controllo.

Utilizzare le aree di cottura posteriori in caso di utilizzo intensivo dell'elettrodomestico. Ciò impedirà il surriscaldamento del pannello di controllo.

Non permettere che il recipiente occupi la zona del pannello di controllo, in particolare durante la cottura.

Uso e Manutenzione

Istruzioni per l'uso del Touch Control

ELEMENTI DI COMANDO E CONTROLLO (fig. 1)

- ① Sensore on/off generale.
- ② Corsore a scorrimento per controllare la potenza.
- ③ Indicatore calore residuo e/o potenza*.
- ④ Punto decimale dell'indicatore calore residuo e/o potenza.
- ⑤ Accesso diretto alla funzione

- ⑥ "Potenza".
- ⑦ Sensore di attivazione per la funzione "Blocco" o "Stop&Go".
- ⑧ Spia indicatore pilota funzione "Blocco" attivata*.
- ⑨ Sensore di attivazione della connessione Wi-Fi.
- ⑩ Spia luminosa per connessione "Wi-Fi" attivata*.
- ⑪ Sensore "Meno" per il timer.
- ⑫ Sensore "Più" per il timer.
- ⑬ Indicatore timer.
- ⑭ Punto decimale del timer.*
- ⑮ Sensore per l'attivazione delle funzioni "Flex Zona I" e "Full Flex".
- ⑯ Sensore di attivazione per la funzione "Zona Flex II".
- ⑰ Sensore di attivazione per funzioni "Chef".
- ⑱ Spia indicatore pilota funzione "Keep Warm" attivata*.
- ⑲ Spia indicatore pilota funzione "Melting" attivata*.
- ⑳ Spia indicatore pilota funzione "Simmering" attivata*.
- ㉑ Spia indicatore pilota funzione "Quick Boiling" attivata*.
- ㉒ Spia indicatore pilota funzione "Grilling" attivata*.
- ㉓ Spia indicatore pilota funzione "Pan Frying" attivata*.
- ㉔ Spia indicatore pilota funzione "Deep Frying" attivata*.
- ㉕ Spia indicatore pilota funzione "Poaching" attivata*.
- ㉖ Spia indicatore pilota funzione "Confit" attivata*.
- ㉗ Spia indicatore pilota funzione "Rice Cooking" attivata*.
- ㉘ Sensore di attivazione per la funzione "Slide Cooking". (a seconda del modello)
- ㉙ Spia indicatore pilota funzione "Slide Cooking". (a seconda del modello)

Visibile solo durante il funzionamento.

Le manovre sono fatte tramite i tasti touch. Non è necessario esercitare una forza sul tasto touch, è sufficiente toccarlo con la punta del dito per attivare la funzione desiderata.

Ogni azione viene verificata da un segnale acustico.

Utilizzare il cursore (2) per regolare i livelli di potenza (0 - 9) facendo scorrere il dito su di esso. Scorrendo verso destra aumenta il valore, mentre scorrendo verso sinistra diminuisce.

E' anche possibile selezionare un determinato livello di potenza mettendo il dito direttamente sul punto del cursore desiderato (2)

! Per selezionare una piastra su questi modelli, tocca direttamente il cursore (2).

ACCENSIONE DEL DISPOSITIVO

1 Toccare il tasto touch di On ①① (1) per almeno un secondo. Il controllo touch verrà attivato, un segnale acustico verrà emesso e gli indicatori (3) si accenderanno visualizzando ".". Se una zona di cottura è calda, nell'indicatore correlato lampeggia una H ed un ".".

Se non si intraprende alcuna azione nei successivi 10 secondi, il controllo touch si spegne automaticamente.

Quando il controllo touch è attivato, è possibile disconnetterlo in qualsiasi momento premendo il tasto touch ① (1), anche se è stato bloccato (funzione blocco attivata). Il tasto touch ① (1) ha sempre la priorità nello scollegare il controllo touch.

ATTIVAZIONE DELLE PIASTRE

Una volta che il Controllo Touch viene attivato tramite il sensore ① (1), ogni piastra può essere attivata seguendo questi passaggi:

- 1 Far scorrere il dito su uno dei "cursori" (2) o toccarlo in qualsiasi posizione. La zona viene selezionata e contemporaneamente il livello di potenza sarà impostato tra 0 e 9. Tale valore di potenza verrà visualizzato sull'indicatore di potenza corrispondente ed il punto decimale (4) verrà mantenuto acceso per 10 secondi.
- 2 Utilizzare il cursore (2) per scegliere un nuovo livello di cottura compreso tra 0 e 9.

Fintanto che la piastra è selezionata, in altre parole, con il punto decimale (4) acceso, il suo livello di potenza può essere modificato.

SPEGNIMENTO DI UNA PIASTRA

Con il cursore touch (2) abbassare la potenza al livello 0. Il piano di cottura si spegnerà.

Quando una piastra è spenta, se la superficie di vetro della zona di cottura relativa è calda e vi è il rischio di ustioni, comparirà una H nel corrispondente indicatore di potenza (3). Quando la temperatura scende, l'indicatore (3) si spegne (se il piano di cottura è scollegato), o altrimenti un "+" si accende se il piano di cottura è ancora collegato.

SPEGNIMENTO DI TUTTE LE PIASTRE

Tutte le piastre possono essere simultaneamente scollegate utilizzando il sensore generale on/off (1). Tutti gli indicatori di piastra (3) si spengono. Se la zona di riscaldamento spenta è calda, il suo indicatore mostra una H.

Funzioni CONNETTIVITÀ

Questo modello di piano cottura è dotato di connettività Wi-Fi, che consente determinate azioni remote dall'APP Teka Home.

Il nuovo sistema Teka Home consente l'accesso ai suoi elettrodomestici compatibili tramite l'APP disponibile sia per Android che per iOS. Teka Home è disponibile sia su Google Play che su App Store e puoi cercare lì o accedervi direttamente scansionando i codici QR che includiamo di seguito:



ANDROID

Una volta scaricata l'app e prima di avviare qualsiasi processo, dovrai creare un account utente. Per farlo, apri l'app Teka Home e premi il pulsante di invio che compare sullo schermo. Teka facilita la creazione dell'account consentendo il collegamento di Google o Facebook, oppure generando un account con un'e-mail e una password. Per fare quest'ultima operazione, fai clic su "Registrati ora" sotto il pulsante di accesso e segui le istruzioni per la creazione di un account. Alla fine del processo, sarai in grado di accedere all'applicazione e accedere alla schermata principale.



Attenzione!

I prodotti connessi Teka Home operano nella banda Wi-Fi a 2,4 GHz secondo lo standard 802.11 b/g/n. Assicurati che sia attivo sul tuo router.

CONFIGURAZIONE CONNESSIONE

Accedi all'APP Teka Home con il tuo account utente e clicca sull'icona "+" in basso a destra. Segui i passaggi indicati e consulta l'aiuto disponibile in caso di dubbio. Con il piano cottura acceso, tieni premuto il pulsante (8) per 5 secondi quando l'APP lo richiede. Vedrai un'animazione sul display (12) e per i successivi 5 minuti il piano cottura sarà pronto a ricevere dall'APP i parametri di configurazione necessari.

ATTIVAZIONE/DISATTIVAZIONE WI-FI

Una volta configurata la connessione in casa, il piano cottura può essere collegato o scollegato a piacimento premendo il pulsante Wi-Fi (8). L'operazione viene confermata con un beep e durante il processo di

attivazione e connessione il LED (9) associato al pulsante Wi-Fi lampeggia. Allo spegnimento del piano cottura la connessione Wi-Fi si interrompe dopo alcuni secondi e alla riaccensione tornerà automaticamente allo stato precedente. Durante questo processo di riconnessione, vedrai il LED (9) lampeggiare fino a quando non sarà finalmente fisso.

STATO DELLA CONNESSIONE

Il LED (9) sul pulsante Wi-Fi informa in ogni momento sullo stato della connessione. Rimane acceso se la connessione è avvenuta con successo e si spegne quando il piano cottura non è collegato. In caso di situazione di errore, sul display (12) verrà visualizzato un lampeggio veloce insieme ad un codice di errore.

GESTIONE DEGLI ERRORI

In caso di problema relativo alla connessione Wi-Fi, sul display (12) verrà visualizzato un codice di errore nel formato 'EX', dove X sarà un valore la cui descrizione è riportata nella Tabella 1. La pressione del pulsante Wi-Fi in presenza di un errore rimuove le informazioni dal display.

MONITORAGGIO PIANO COTTURA

A causa delle normative di sicurezza vigenti, non è possibile cucinare a distanza (non in presenza) utilizzando l'applicazione Teka Home. Nell'APP è incluso un display dettagliato che mostra lo stato attuale del piano cottura. Inoltre, l'accesso alla configurazione di alcuni suoi parametri generali è semplificato.

Lo stato può essere monitorato da remoto da APP, consentendo la visualizzazione di tutti i parametri che ne definiscono lo stato, come potenza di cottura o funzione CHEF attivata, timer o configurazione FLEX.

Toccando ogni zona di cottura all'interno dell'APP, è possibile ottenere ulteriori informazioni se si sta utilizzando una funzione speciale.

IMPOSTAZIONE DEL LIMITE MASSIMO DI POTENZA

La potenza totale massima consumata dal piano cottura può essere limitata

Tabella 1 - Elenco completo dei possibili errori associati a Teka Home

ERRORE	DESCRIZIONE	POSSIBILE SOLUZIONE
1	Guasto nel sistema di gestione delle comunicazioni	Riprovare l'operazione tra qualche minuto. Se il problema persiste, provare a riavviare il prodotto spegnendo l'alimentazione per alcuni secondi e riprovare.
2	La password della rete Wi-Fi inserita non è corretta	Riavvia il processo di configurazione premendo il pulsante Wi-Fi per 5 secondi e completa il processo dall'APP. Assicurati che la password sia corretta e ricorda che fa distinzione tra maiuscole e minuscole.
3	Troppi dispositivi connessi alla tua rete Wi-Fi	Disconnetti alcuni dei dispositivi connessi alla tua rete Wi-Fi. Se il problema persiste, riavvia il router. Se ciò non risolve il problema, contatta il provider di servizi Internet.
4	Rete Wi-Fi non rilevata	Verifica che il tuo piano cottura si trovi entro sette metri dal router di casa e che non ci siano ostacoli importanti che potrebbero degradare la qualità del segnale. Se le tue credenziali di rete sono cambiate, è necessario riconfigurare l'apparecchio premendo il pulsante Wi-Fi per 5 secondi e completando il processo dall'APP con l'opzione 'riconnetti'.
5, 6, 7	Errore nel processo di configurazione del tuo piano cottura connesso	Riavvia il processo di configurazione premendo il pulsante Wi-Fi per 5 secondi e completando il processo dall'APP.
8	Configurazione Wi-Fi non trovata sul piano cottura	Il piano non dispone di impostazioni per la connessione alla sua rete Wi-Fi. Tieni premuto il pulsante Wi-Fi per 5 secondi per avviare la configurazione e completare il processo dall'APP.
9	Errore durante la registrazione del dispositivo nel cloud	Riprovare l'operazione tra qualche minuto. Se il problema persiste, prova a riavviare il prodotto spegnendo l'alimentazione per alcuni secondi e quindi esegui nuovamente la configurazione. Contatta il SAT se le istruzioni precedenti non risolvono il problema.
B	Errore hardware di comunicazione	Riprovare l'operazione tra qualche minuto. Se il problema persiste, prova a riavviare il prodotto spegnendo l'alimentazione per alcuni secondi e quindi esegui nuovamente la configurazione. Contatta il SAT se le istruzioni precedenti non risolvono il problema.
A, C	Errore di comunicazione	Verifica che un altro dispositivo all'interno della tua rete Wi-Fi sia connesso a Internet. Se l'altro dispositivo non funziona, riavvia il router o contatta il tuo provider Internet. Nel caso in cui l'altro dispositivo funzioni, prova a riavviare il piano cottura spegnendo l'alimentazione per alcuni secondi e quindi esegui nuovamente la configurazione.
D	Disconnessione improvvisa dalla rete Wi-Fi	Riavvia il router. Nel caso in cui il problema non venga risolto, contatta il tuo provider Internet.

dall'APP.

Per fare ciò, vai alla schermata di monitoraggio del tuo piano cottura. Clicca sull'icona nell'angolo in alto a destra . Quindi tocca impostazioni e selezionare il valore di potenza massima desiderato. Applica le modifiche e conferma toccando uno qualsiasi dei cursori sul piano di cottura quando vedi il display lampeggiare.

IMPOSTAZIONI BEEP

Il beep che accompagna ogni azione può essere attivato o disattivato dall'APP (Non applicabile a tutte le funzioni).

Per farlo vai alla schermata di monitoraggio del tuo piano cottura. Clicca sull'icona nell'angolo in alto a destra . Clicca quindi su configurazione e attiva o disattiva la funzione buzzer. Applica le modifiche e conferma toccando uno qualsiasi dei cursori sul piano di cottura quando vedi il display lampeggiare.

CAPPA - AUTOMAZIONE PIANO COTTURA

Se possiedi anche una cappa con connettività Teka, puoi sincronizzare il funzionamento di entrambe tramite l'App Teka Home, consentendo di automatizzare la potenza di aspirazione in base allo stato del tuo piano cottura. Per farlo, accedi all'App di Teka Home, verifica che sia la tua cappa aspirante che il tuo piano cottura siano accessibili, accedi alla schermata di controllo in uno di essi e abilita questa funzionalità che appare nella parte inferiore dello schermo.

Anche attivando questa modalità automatica, avrai sempre la possibilità di azionare la cappa manualmente, potendo modificarne il funzionamento dal pannello di controllo in qualsiasi momento.

Rilevatore di padella

 Assicurarsi che la parte inferiore del contenitore copra uno o più dei punti di riferimento (+) sulla superficie del piano di cottura;

(vedere fig. 9 e tabella 2).

Le zone di cottura ad induzione hanno un rivelatore incorporato di padella. In questo modo, la piastra smetterà di funzionare se non è presente una padella o se la padella non è adatta. L'indicatore di alimentazione (3) mostrerà un simbolo  per indicare "mancanza di padella" se, mentre la zona è attiva, non viene rilevata alcuna padella o se la padella non è adatta.

Se una padella viene tolta dalla zona mentre essa è in funzione, la piastra ferma automaticamente l'alimentazione di energia e sarà mostrato il simbolo per indicare "mancanza di padella". Quando una padella viene nuovamente posizionata sulla zona di cottura, la fornitura di energia riprenderà allo stesso livello di potenza selezionato in precedenza.

Il tempo per il rilevamento pentola è di 30 secondi. Se una padella non è collocata nella zona entro questo periodo di tempo, o se la padella non è adatta, la zona di cottura si spegne.

 **Una volta terminato, spegnere la zona di cottura utilizzando i controlli touch. Altrimenti, nel caso in cui durante i 30 secondi venga accidentalmente posizionata una pentola sulla zona**

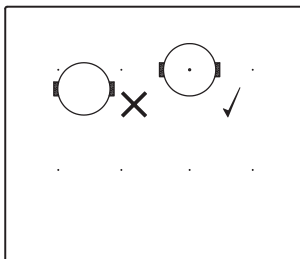

di cottura, potrebbe verificarsi un funzionamento indesiderato. Evitare possibili incidenti!

Fig.7



Blocco funzione

Con il blocco funzione è possibile bloccare gli altri sensori, ad eccezione del sensore on/off  (1), al fine di evitare operazioni indesiderate. Questa funzione è utile come sicurezza a prova di bambino.

Per attivare questa funzione, toccare il sensore  (6) per almeno un secondo. Una volta che avete fatto, il pilota (7) si accende ad indicare che il pannello di controllo è bloccato. Per disattivare la funzione, è sufficiente toccare il sensore  (6) di nuovo.

Se viene utilizzato sensore  (1) di on/off per spegnere l'apparecchio mentre è

Tabella 2

DIAMETRO MINIMO DELLA PARTE INFERIORE DEL CONTENITORE PER QUALSIASI ZONA DI COTTURA			
	centrato su 1 punto	2 punti coperti	4 punti verticale coperto
	8 cm	22 cm	24 cm
 (a seconda del modello)	-	15 cm	-

attivata la funzione di blocco, non sarà possibile accendere nuovamente il piano di cottura finché non è sbloccato.

Silenziamento del segnale acustico

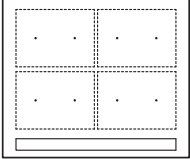
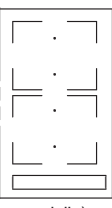
Quando il piano di cottura è acceso, se si preme il tasto touch \oplus (11) e contemporaneamente per tre secondi il tasto touch di bloccaggio Ⓜ (6), il segnale acustico che accompagna ogni azione verrà disattivato. L'indicatore del tempo (12) visualizzerà "OFF".

Questa disattivazione non verrà applicata a tutte le funzioni, come ad esempio il segnale acustico per on/off, la fine del timer o il bloccaggio/sbloccaggio dei tasti touch rimane sempre attivato.

Per attivare ancora una volta tutti i segnali acustici che accompagnano ogni azione, di nuovo premere contemporaneamente il tasto touch \oplus (11) ed il tasto touch di bloccaggio Ⓜ (6) per tre secondi. L'indicatore del tempo (12) visualizzerà "On"

Funzione Stop & Go

Questa funzione mette il processo di cottura in pausa. Anche il timer sarà messo in pausa se attivato.

Attivazione della funzione Stop.

Toccare il sensore Stop&Go Ⓜ (6). Gli indicatori di potenza mostreranno il simbolo **||**, per indicare che la cottura è stata messa in pausa.

Disattivazione della funzione Stop.

Toccare nuovamente il sensore Stop&Go Ⓜ (6). La cottura viene ripresa con la stessa potenza e le stesse impostazioni di timer stabilite prima della pausa.

Funzione Power

Questa funzione fornisce alimentazione "extra" alla piastra, al di sopra del valore nominale. Tale potenza dipende

dalla dimensione della piastra, con la possibilità di raggiungere il valore massimo consentito dall'alimentatore.

- 1 Far scorrere il dito sopra il dispositivo corrispondente di cursore (2) fino a quando l'indicatore di potenza (3) mostra "9" e tenere premuto per un secondo, o toccare direttamente "P" tenendo il dito per un secondo.
- 2 L'indicatore del livello di potenza (3) mostrerà il simbolo P, e la piastra inizierà ad erogare energia supplementare.

La funzione Power ha una durata massima specificata nella tabella 2. Trascorso questo tempo, il livello di potenza si regolerà automaticamente a 9. Un segnale acustico.

La disattivazione della funzione Power, prima che sia trascorso il suo tempo di lavoro, può essere fatta sia toccando il cursore modificandone il suo livello di potenza, o ripetendo il passaggio 3.

Funzione Timer (conto alla rovescia)

Questa funzione facilita la cottura, dato che non c'è bisogno di essere costantemente presenti: È possibile impostare un timer per una piastra, ed essa si spegnerà una volta che il tempo desiderato è scaduto.

Per questi modelli è possibile programmare simultaneamente ciascuna piastra per durate che vanno da 1 a 99 minuti.

Impostazione di un timer per una piastra.

Una volta che il livello di potenza si trova nell'intervallo desiderato, e mentre il punto decimale della zona di cottura continua ad essere acceso, la zona può essere temporizzata.

A quello scopo:

- 1 Toccare il sensore \ominus (10) o \oplus (11). L'Indicatore Timer (12) mostrerà "00" e l'indicatore corrispondente della zona (3) mostrerà il simbolo **⏸** lampeggiante alternato con il suo livello di potenza corrente.

2 Subito dopo impostare un tempo di cottura tra 1 e 99 minuti, utilizzando i sensori \ominus (10) o \oplus (11). Con il primo il valore inizia a 60, mentre con il secondo inizierà a 01. Mantenendo i sensori \ominus (10) o \oplus (11) premuti, il valore verrà ripristinato a 00. Quando manca meno di un minuto alla fine, l'orologio inizierà il conto alla rovescia in secondi.

3 Quando l'indicatore del timer (12) smette di lampeggiare, inizierà automaticamente il conto alla rovescia del tempo. L'indicatore (3) relativo alla piastra temporizzata visualizzerà alternativamente il livello di potenza selezionato ed il simbolo

⏸.

Una volta che il tempo di cottura selezionato è trascorso, la zona di riscaldamento, essendo temporizzata, è spenta e l'orologio emette una serie di segnali acustici per alcuni secondi. Per spegnere il segnale acustico, toccare un qualunque sensore. L'indicatore del timer (12) mostrerà uno 00 lampeggiante a fianco del punto decimale (4) della zona selezionata. Se la zona di riscaldamento spenta è calda, il suo indicatore di potenza (3) visualizza alternativamente il simbolo H e "-".

Se si desidera a questo punto un'altra piastra riscaldata allo stesso tempo, ripetere i passi da 1 a 3.

Se una o più zone sono già temporizzate, l'indicatore del timer (12) mostrerà di default il minor tempo rimanente per finire, mostrando una "t" sulla zona correlato. Il resto delle zone temporizzate mostreranno sui loro corrispondenti indicatori il punto decimale lampeggiante. Quando viene toccato il cursore di un'altra zona temporizzata, il timer mostrerà il tempo rimanente di quella zona per alcuni secondi ed il suo indicatore mostrerà il suo livello di potenza e la "t" alternativamente.

Modifica del tempo programmato

Per modificare il tempo programmato il cursore (2) della zona temporizzata deve essere azionato. A quel punto sarà possibile leggere e modificare il tempo.

Attraverso i sensori \ominus (10) e \oplus (11), è possibile modificare il tempo programmato.

Scollegare l'orologio

: Se si desidera fermare l'orologio prima che il tempo programmato sia scaduto, questo può essere fatto in qualsiasi momento, semplicemente regolando il suo valore a '---'.

- 1 Selezionare la piastra desiderata.
- 2 Regolare il valore dell'orologio a "00" utilizzando il sensore \ominus (10). L'orologio è cancellato. Questo può anche essere fatto più rapidamente toccando i sensori \ominus (10) e \oplus (11) allo stesso tempo.

Funzione di Power Management

Questo modello è dotato di una funzione di limitazione di potenza (Gestione potenza). Questa funzione permette di impostare a differenti valori selezionati dall'utente la potenza totale generata dal piano di cottura. Per fare ciò, per il primo minuto dopo aver collegato il piano di cottura alla linea di alimentazione, è possibile accedere al menu limitazione della potenza.

- 1 Premere il tasto touch \oplus (11) per tre secondi. La lettera PL apparirà sull'indicatore del timer (12)
- 2 Premere il tasto touch di bloccaggio Ⓜ (6). I valori di potenza differenti a cui il piano di cottura può essere limitato appariranno e questi potranno essere modificati utilizzando i sensori \oplus (11) e \ominus (10).
- 3 Una volta selezionato il valore, premere di nuovo il tasto touch bloccaggio Ⓜ (6). Il piano di cottura sarà limitato al valore di potenza selezionato.

Se si desidera cambiare ancora il valore, è necessario scollegare il piano cottura dalla rete elettrica e ricollegarlo dopo alcuni secondi. In questo modo sarete ancora in grado di accedere al menu di limitazione di potenza.

Ogni volta che il livello di potenza di una piastra viene cambiato, il limitatore di potenza calcolerà la potenza totale che il piano di cottura sta generando. Se è stato raggiunto il limite di potenza totale, il controllo touch non consente di aumentare il livello di potenza di una piastra. Il piano di cottura emette un segnale acustico e sull'indicatore di alimentazione (3) lampeggia il livello che non può essere superato. Se si desidera superare tale valore, è necessario abbassare la potenza delle altre piastre. A volte non sarà sufficiente abbassare il livello di una sola piastra, questo dipende dalla potenza di ogni piastra e dal livello alla quale è impostata. È possibile che, per alzare il livello di una piastra, sia necessario abbassare quello di diverse piastre più piccole.

Se si utilizza la funzione di accensione rapida alla massima potenza ed il detto valore è superiore al valore impostato al limite, la piastra verrà impostata al massimo livello possibile. Il piano di cottura emette un segnale acustico ed il suddetto valore di potenza lampeggia due volte sull'indicatore (3).

Funzioni speciali: CHEF

Queste funzioni hanno livelli energetici pre-impostati per facilitare la cottura, ottenendo risultati eccellenti poiché la temperatura della padella viene controllata continuamente mediante sensori. Quando si raggiunge la temperatura target per la funzione, viene mantenuta automaticamente senza bisogno di cambiare il livello energetico.

Le funzioni Chef funzionano correttamente con padelle con la stessa area ferromagnetica sulla base della padella di quella dell'area della zona di cottura. Inoltre, per funzioni ad alta temperatura (al di sopra dei 100°C), le padelle devono avere una base piatta e uniforme (preferibilmente del tipo "a sandwich") come mostrato nella figura 8.

Fig. 8



Per assicurare il corretto funzionamento

di queste funzioni, è importante che la padella e la zona di cottura non siano calde all'inizio del processo.

Ulteriori informazioni sulle padelle (casseruole, tegami, griglie, ecc.) adatte sono consultabili nella pagina web Teka.

⚠ Per queste funzioni è necessario che la parte inferiore del contenitore copra la due (+) della zona di cottura; (vedere fig. 9).

Fig. 9

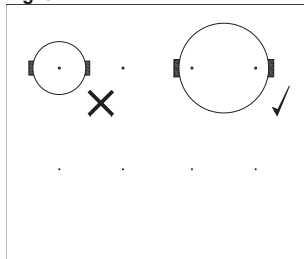

Il Controllo Touch è dotato di caratteristiche speciali che aiutano l'utente a cucinare attraverso il sensore CHEF Ⓜ (16).

Per attivare una funzione speciale su una zona:



- 1 In primo luogo la funzione deve essere selezionata, quindi sarà attivo il punto decimale (4) sull'indicatore di potenza (3).
- 2 Ora cliccate sul sensore CHEF Ⓜ (16). Le successive pressioni permetteranno di navigare in maniera sequenziale in tutte le funzioni CHEF disponibili in ciascuna zona una per una. Queste funzioni mostreranno la loro attivazione tramite i led corrispondenti (17), (18), (19), (20), (21), (22), (23) e (26).

Se si desidera in qualsiasi momento annullare una funzione speciale attiva, si deve toccare il sensore cursore "slider" (2) nella posizione "0"

FUNZIONE KEEP WARM

Questa funzione imposta un comando di alimentazione automatico adatto per mantenere caldo il cibo cucinato.



Per attivarla, selezionare la piastra e

premere sul sensore CHEF  (16) finché il led (17) che si trova sull'icona  si accende. Una volta che la funzione è stata attivata, il simbolo  apparirà sull'indicatore di potenza (3).

È possibile annullare la funzione in qualsiasi momento spegnendo la piastra, modificando il livello di potenza o scegliendo una funzione speciale diversa.

FUNZIONE MELTING



Questa funzione imposta un comando di alimentazione automatico per mantenere una temperatura bassa nella zona di cottura. Ideale per scongelare il cibo o per fondere lentamente altri tipi di alimenti come il cioccolato, il burro, etc.

Per attivarla, selezionare la piastra e premere sul sensore CHEF  (16) finché il led (18) che si trova sull'icona  si accende. Una volta che la funzione è stata attivata, il simbolo  apparirà sull'indicatore di potenza (3).

È possibile annullare la funzione in qualsiasi momento spegnendo la piastra, modificando il livello di potenza o scegliendo una funzione speciale diversa.

FUNZIONE SIMMERING

Questa funzione imposta un comando di alimentazione automatico adatto per mantenere la bollitura lenta.

Una volta che il cibo ha iniziato a bollire, abilitare la piastra selezionandola, premere sul sensore CHEF  (16) finché il led (19) che si trova sull'icona  si accende. Una volta che la funzione è stata attivata, il simbolo  apparirà sull'indicatore di potenza (3).

È possibile annullare la funzione in qualsiasi momento spegnendo la piastra, modificando il livello di potenza o scegliendo una funzione speciale diversa.

FUNZIONE QUICK BOILING (a seconda del modello).

Questa funzione abilita il controllo automatico di ebollizione, che fornisce un valido aiuto nella cottura di pasta, riso, uova, nella bollitura di cibi vari,

etc. È disponibile solo nelle zone dove appare il simbolo .

Condizioni del contenitore

Per un corretto funzionamento della funzione Quick Boiling, è necessario utilizzare un contenitore che soddisfi i seguenti requisiti:



- La dimensione del fondo deve essere il più vicino possibile al diametro della piastra.
- DEVE ESSERE SENZA COPERCHIO.
- Deve essere riempito oltre metà della sua capacità con acqua a temperatura ambiente (non utilizzare mai acqua tiepida o calda).

Il mancato rispetto di queste condizioni impedirà il corretto controllo dell'ebollizione.



AVVERTENZA: non utilizzare questa funzione per un tipo di cottura diverso dall'ebollizione di acqua. Non utilizzare mai olio: può surriscaldarsi e generare fiamma.

Attivazione della funzione

Per attivare la funzione, selezionare la piastra e premere sul sensore CHEF  (16) finché il led (20) che si trova sull'icona  si accende.

Una volta attivata la funzione, sull'indicatore di accensione (3) appare un segmento in movimento, che indica che la cottura è controllata dal sistema,

Quando il sistema rileva che si approssima l'inizio dell'ebollizione, si udirà il primo segnale acustico. Approfittatene per preparare alla bollitura o alla cottura il cibo che volete.

Dopo 30 secondi si udirà un secondo segnale acustico: se non lo avete già fatto, è il momento di mettere il cibo in padella.

Dopo il secondo segnale acustico il sistema attiverà il timer come cronometro in modo che possiate verificare il tempo necessario per l'ebollizione del cibo e appare sull'indicatore di accensione (3) il simbolo .

30 secondi dopo l'attivazione del cronometro, si udirà un terzo segnale che avverte che da quel momento il sistema ridurrà la potenza fornita al fine di mantenere una ebollizione dolce e continua. Il timer rimarrà attivo fino alla fine della cottura.



Se si desidera è possibile disattivare il timer ed impostare un tempo per il conto alla rovescia e per lo spegnimento automatico della piastra (vedere la sezione Funzione Timer).

Disattivazione della funzione

È possibile annullare la funzione in qualsiasi momento spegnendo la piastra, modificando il livello di potenza o scegliendo una funzione speciale diversa.

FUNZIONE GRILLING

Questa funzione imposta un comando di alimentazione automatico adatto per cuocere il cibo sulla griglia.

Per attivarla, selezionare la piastra e premere sul sensore CHEF (16)  finché il LED (21) situato sull'icona  non si illumina. Una volta attivata la funzione, sull'indicatore di accensione (3) appare un segmento in movimento, che indica che la cottura è nella fase di preriscaldamento del contenitore. Una volta finita questa fase, sull'indicatore di accensione (3) appare il simbolo  e viene emesso un bip, che indica all'utilizzatore che deve aggiungere il cibo.

È possibile annullare la funzione in qualsiasi momento, spegnendo la piastra mediante la modifica del livello di potenza oppure la scelta di una diversa funzione speciale.

FUNZIONE PAN FRYING

Questa funzione imposta un comando di alimentazione automatico adatto per friggere con poco olio o rosolare.



Per attivarla, premere sul sensore CHEF (16)  finché il LED (22) situato sull'icona  non si illumina. Una volta attivata la funzione, sull'indicatore di accensione (3) appare un segmento in movimento, che indica che la cottura

Fig. 13



Per attivarla, selezionare la piastra e premere sul sensore CHEF (1) finché il LED (26) situato sull'icona (2) non si illumina. Dopo aver acceso la funzione, sull'indicatore di energia (3) viene mostrata la lettera "R". Ciò indica all'utilizzatore che è iniziato il processo di cottura. Alla fine del processo viene emesso un segnale acustico, la piastra si spegne e viene attivato il display del timer (12). Ciò indica all'utilizzatore il tempo durante il quale il fornello è restato in modalità riposo.

È possibile annullare la funzione in qualsiasi momento, spegnendo la piastra mediante la modifica del livello di potenza oppure la scelta di una diversa funzione speciale.

Funzione Flex Zone I

Con questa funzione è possibile utilizzare due zone di cottura verticali allo stesso tempo, entrambe per

Fig. 12



Fig. 14

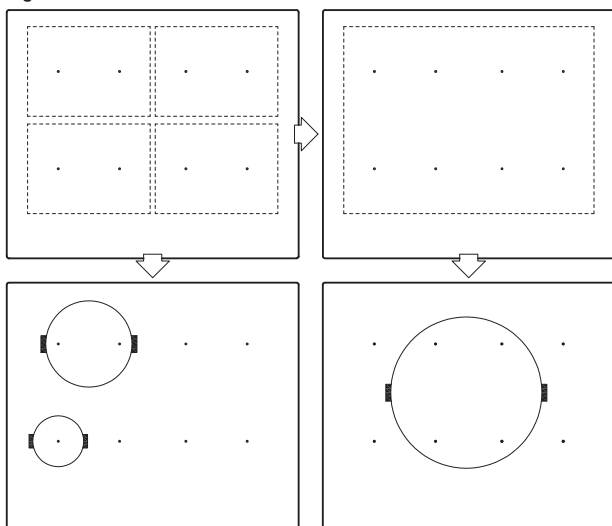

selezionare un livello energetico e accendere la funzione timer. Questa funzione consente di aumentare la dimensione della zona di cottura e di utilizzare contenitori di maggiori dimensioni; (vedere fig.10).

Per attivare questa funzione, premere il sensore (14). È possibile scegliere la zona flessibile desiderata premendo successivamente questo sensore. In questo modo si accenderà il punto decimale (4) di una della zone collegate e sul relativo indicatore di accensione (3) apparirà il valore "0". L'indicatore timer orologio (12) mostrerà tre segmenti, indicanti la zona flessibile selezionata. Il display della potenza (3) per l'altra zona collegata mostrerà tre segmenti (vedere fig. 11). Si avranno a disposizione pochi secondi per effettuare l'operazione successiva, in caso contrario, la funzione verrà automaticamente disattivata. È possibile attribuire la potenza toccando il cursore a scorrimento attivato (2).

Per disabilitare questa funzione, è necessario portare il cursore a scorrimento (2) nella posizione "0".

Funzione Flex Zone II (a seconda del modello)

Con questa funzione è possibile utilizzare due zone di cottura verticali allo stesso tempo. Questa funzione consente di aumentare la dimensione della zona di cottura e di utilizzare contenitori di maggiori dimensioni.

Per attivare questa funzione, premere il sensore (15). In questo modo si accenderà il punto decimale (4) di una della zone collegate e sul relativo indicatore di accensione (3) apparirà il valore "0". Il display della potenza (3) per l'altra zona collegata mostrerà tre segmenti (vedere fig. 12). Si avranno a disposizione pochi secondi per effettuare l'operazione successiva, in caso contrario, la funzione verrà automaticamente disattivata. È possibile attribuire la potenza toccando il cursore a scorrimento attivato (2).

Per disabilitare questa funzione, è necessario portare il cursore a scorrimento (2) nella posizione "0".

Funzione Full Flex

Attraverso questa funzione, è possibile permettere a quattro zone di cottura di lavorare insieme, selezionare un livello di potenza e attivare la funzione timer per tutte le zone. Questa funzione consente di aumentare la dimensione della zona di cottura e di utilizzare contenitori di maggiori dimensioni; (vedere fig.14).

Per attivare questa funzione, premere il sensore (14). In questo modo si accenderà il punto decimale (4) di una della zone collegate e sul relativo indicatore di accensione (3) apparirà il valore "0". L'indicatore timer orologio (12) mostrerà sei segmenti, indicanti la zona flessibile selezionata. Il display della

potenza (3) per le altre zone collegate mostrerà tre segmenti (vedere fig. 13). Si avranno a disposizione pochi secondi per effettuare l'operazione successiva; in caso contrario, la funzione verrà automaticamente disattivata. È possibile attribuire la potenza toccando il cursore a scorrimento attivato (2).

Per disabilitare questa funzione, è necessario portare il cursore a scorrimento (2) nella posizione "0".

Funzione Slide Cooking (a seconda del modello)

Questa funzione permette di dividere la zona flessibile in tre aree (vedere fig. 15) e attiva una configurazione di alimentazione predefinita. Sarà possibile far scorrere il contenitore da un'area all'altra, per cucinare con la potenza assegnata ad ogni zona.

Per attivare questa funzione premere il sensore  Slide Cooking (27). Così facendo si accendono il led (28) posto sopra la suddetta icona e il punto decimale (4) di una delle zone collegate, mostrando anche il valore "5" sul suo indicatore di alimentazione (3), che corrisponde alla zona # 2. L'indicatore di alimentazione (3) dell'altra zona collegata mostrerà tre segmenti (vedere fig. 15 e 16). Hai pochi secondi per posizionare il contenitore in quest'area, altrimenti la funzione si disattiva automaticamente.

Una volta posizionato il contenitore, è possibile farlo scorrere attraverso le zone: il livello di potenza apparirà automaticamente sull'indicatore di potenza (3): per la zona #1, il livello di potenza è 3, per la zona #2 il livello di potenza è 5 e per la zona #3 il livello di potenza è 9 (vedere fig. 15).

Per disattivare questa funzione, è necessario portare il cursore a scorrimento (2) nella posizione "0".

Fig. 15

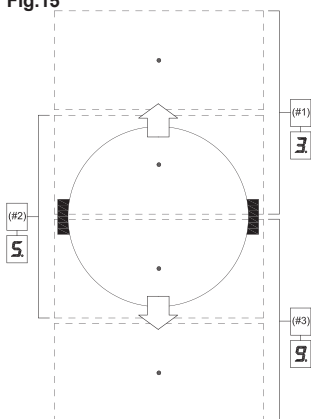

Scollegamento di sicurezza

Se per errore una o più zone non fossero spente, l'unità si scollega automaticamente al termine di un determinato periodo di tempo (vedi tabella 3).

Tabella 3

Livello di potenza selezionato	TEMPO MASSIMO DI ESERCIZIO (in ore)
0	0
1	8
2	5
3	5
4	4
5	3
6	3
7	2
8	1,5
9	1,5
P	10 minuti, rettificato al livello 9

Una volta prodottosi lo "scollegamento

Fig. 16

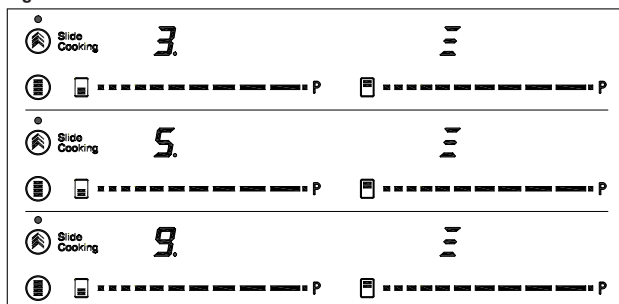

di sicurezza", appare uno 0 se la temperatura sulla superficie del vetro non è pericolosa per l'utente oppure una H in caso di rischio di ustione.

 **Mantenere sempre libera e asciutta l'area di controllo delle zone di cottura.**

 **In caso di qualsiasi problema di manovrabilità o anomalie non contemplate da questo manuale, scollegare l'apparecchio e consultare l'assistenza tecnica di TEKA.**

Suggerimenti e raccomandazioni

- * Utilizzare pentole dal fondo spesso e completamente piatto.
- * Non far scivolare i recipienti sul vetro: potrebbero graffiarlo.
- * Sebbene il vetro possa sopportare impatti di recipienti grandi che non presentino spigoli vivi, cercare di non urtarlo.
- * Onde evitare danni alla superficie in vetroceramica, non trascinare i recipienti sul vetro e tenere il fondo dei recipienti pulito e in buono stato.
- * Diametri della parte inferiore della pentola raccomandati (vedere la 'Scheda dei dati tecnici' fornita con il prodotto).

 **Fare attenzione a non versare sul vetro zucchero o prodotti che lo contengono, poiché riscaldandosi possono dar luogo a una reazione col vetro e causare alterazioni sulla superficie.**

Pulizia e conservazione

Per una buona conservazione del piano di cottura, pulirlo con prodotti e utensili adatti, dopo che si è raffreddato. In tal modo risulterà più facile e si evita che la sporcizia si accumuli. Non usare in nessun caso prodotti di pulizia aggressivi che possano graffiare la superficie, né strumenti a vapore.

La sporcizia leggera e non attaccata può essere pulita con una spugna umida e un detersivo delicato o acqua e sapone tiepida. Tuttavia, per le macchie o il grasso più ostinati, è necessario usare un detersivo apposito per la vetroceramica, seguendo le istruzioni del fabbricante. Infine, la sporcizia attaccata in modo molto profondo potrà essere rimossa utilizzando un raschietto con una lametta.

I cambiamenti di colore sono causati da recipienti con residui di grassi secchi sul fondo o dalla presenza di grasso fra il vetro e il recipiente durante la cottura. Si possono eliminare dalla superficie di vetro con uno strofinaccio al nichel bagnato d'acqua o con un detersivo specifico per la vetroceramica. Gli oggetti di plastica, lo zucchero o gli alimenti ad altro contenuto zuccherino fusi sopra il piano di cottura andranno eliminati immediatamente a caldo con un raschietto.

La luminosità dei metalli è causata dallo slittamento dei recipienti metallici sul vetro. Si può eliminare pulendo a fondo con un detersivo specifico per la vetroceramica, magari ripetendo più volte l'operazione.



Un recipiente può attaccarsi al vetro per la presenza di materiale fuso fra le due superfici. Non cercare di staccare il recipiente a freddo! Potrebbe rompersi il vetro ceramico.



Non calpestare il vetro né appoggiarsi su di esso: potrebbe rompersi e provocare lesioni. Non usare il vetro per appoggiare degli oggetti.

TEKA INDUSTRIAL S.A. si riserva il diritto di apporre nei suoi manuali le modifiche che ritenga necessarie o utili

senza comprometterne le caratteristiche essenziali.

Osservazioni ambientali



Il simbolo  sul prodotto o sull'imballaggio indica che questo prodotto non può essere smaltito come un normale rifiuto urbano. Deve essere conferito presso un punto di raccolta di apparecchiature elettriche ed elettroniche per essere riciclato. Accertarsi che questo prodotto venga smaltito correttamente contribuirà a evitare alcune possibili conseguenze nefaste per l'ambiente e la salute pubblica, che potrebbero invece verificarsi se il prodotto non è gestito in maniera adeguata. Per ottenere informazioni più dettagliate sul riciclo di questo prodotto, rivolgersi all'amministrazione cittadina, all'azienda che gestisce la raccolta dei rifiuti o al negozio in cui è stato acquistato il prodotto.

I materiali d'imballaggio sono ecologici e totalmente riciclabili. I componenti in plastica sono identificati con le marcature >PE<, >LD<, >EPS<, ecc. Smaltire i materiali d'imballaggio come residui domestici nel contenitore corrispondente messo a disposizione dal comune di residenza.

Adempimento con Efficienza Energetica dell'apparecchio:

-Apparecchio è stato testato secondo la norma EN 60350-2 e il valore ottenuto, in Wh/Kg, è disponibile nella targa dati dell'apparecchio.

I seguenti consigli permetteranno di risparmiare energia ad ogni cottura:

- * Utilizzare il coperchio corretto per ogni pentola laddove possibile. La cottura senza coperchio utilizza più energia.
- * Utilizzare pentole con basi piatte e idonei diametri di base che si adattano alla dimensione della zona di cottura. I produttori di pentole solitamente forniscono il diametro superiore della pentola che è sempre superiore rispetto al diametro della base.
- * Quando si utilizza l'acqua per cucinare, utilizzarne piccole quantità

al fine di conservare vitamine e minerali delle verdure e impostare il livello minimo di potenza che consenta di mantenere la cottura. Un alto livello di potenza non è necessario ed è uno spreco di energia.

- * Utilizzare pentole di piccole dimensioni per piccole quantità di cibo.

Se qualcosa non funziona

Prima di chiamare il Servizio tecnico, svolgere le verifiche indicate qui di seguito.

Non funziona la cucina:

Controllare che il cavo di rete sia collegato alla presa corrispondente.

Le zone ad induzione non riscaldano:

Il recipiente è inadatto (non ha il fondo ferromagnetico o è troppo piccolo). Verificare che il fondo del recipiente venga attratto da una calamita o usare un recipiente più grande.

Si sente un ronzio all'inizio della cottura proveniente dalle zone a induzione:

In recipienti poco spessi o costituiti da più di un pezzo, il ronzio è conseguenza della trasmissione d'energia direttamente al fondo del recipiente. Tale ronzio non segnala un difetto, ma, se si vuole comunque evitarlo, ridurre leggermente il livello di potenza scelto o utilizzare un recipiente con il fondo più spesso e/o costituito da una sola parte.

Il controllo tattile non si accende o è acceso ma non risponde:

Non è stata selezionata nessuna piastra. Assicurarsi di selezionare una piastra prima di agirvi sopra.

Sui sensori è presente dell'umidità e/o si hanno le dita umide. Mantenere asciutta e pulita la superficie del controllo tattile e/o le dita.

Il bloccaggio è attivato. Disattivare il bloccaggio.

Si sente un rumore di ventilazione durante la cottura, che continua anche a cucina spenta:

Le zone a induzione presentano un ventilatore per refrigerare l'elettronica. Questo entra in funzione solo quando

la temperatura dell'elettronica è elevata, quando cala o si spegne automaticamente, che la cucina sia accesa oppure no.

Sull'indicatore di potenza di una piastra appare il simbolo  :

Il sistema di induzione non riscontra un recipiente sulla piastra o questo è inadeguato.

Si spegne una piastra e sugli indicatori appare il messaggio C81 o C82: Temperatura eccessiva nel sistema elettronico o sul vetro. Attendere il tempo necessario per far raffreddare il sistema elettronico o rimuovere il recipiente per far raffreddare il vetro.

Il dispositivo si spegne e il messaggio C90 appare sugli indicatori di potenza (3):

Il controllo touch rileva che il sensore on/off (1) è coperto e non consente l'accensione del piano cottura. Rimuovere eventuali oggetti o liquidi mantenendo la superficie del controllo touch pulita e asciutta sino a quando il messaggio non scompare.

Veiligheidswaarschuwingen:

⚠ Wees voorzichtig. In geval van een breuk of barst in het keramische glas, moet de stroomtoevoer onmiddellijk uitgeschakeld worden om het risico voor een elektrische schok te vermijden.

⚠ Dit apparaat is niet ontworpen om te functioneren met behulp van een externe timer (niet ingebouwd in het apparaat) of afstandsbediening. Dit apparaat mag niet gereinigd worden met een stoomreiniger.

⚠ Wees voorzichtig. Tijdens de werking van het apparaat, kunnen het toestel en zijn toegankelijke elementen warm worden. Vermijd het aanraken van de verwarmingselementen. Kinderen jonger dan 8 moeten zich verwarderd houden van de kookplaat, tenzij ze onder voortdurend toezicht staan.

⚠ Dit apparaat

mag gebruikt worden door kinderen van acht of ouder, personen met verminderde fysieke, sensorische of mentale capaciteit of gebrek aan ervaring en vaardigheden. **DOOR HET UITSLUITEND** onder toezicht, of indien ze de gepaste aanwijzingen gekregen hebben voor gebruik van het apparaat en de inherente gevaren hiervan begrijpen. Kinderen mogen het apparaat uitsluitend onder toezicht schoonmaken en onderhouden.

⚠ Kinderen mogen niet spelen met het apparaat.

⚠ Wees voorzichtig. Koken met vet of olie zonder dat u aanwezig bent, is gevaarlijk wegens het risico voor brand. Probeer NOOIT een brand met water te blussen! in dit geval moet u het apparaat uitschakelen en de vlammen afdekken met een deksel, bord of dekentje.

⚠ Laat geen voorwerpen staan op de kookvelden van de plaat. Vermijd mogelijk brandgevaar.

⚠ De inductiegenerator voldoet aan de geldige Europese regelgeving. Niettemin raden we aan dat personen met hartapparatuur, zoals pacemakers, hun arts raadplegen of in geval van twijfel, de inductievelden niet gebruiken.

⚠ Metalen voorwerpen zoals messen, vorken, lepels en deksels, worden best niet op het kookplaatoppervlak gelegd, daar ze warm zouden kunnen worden.

⚠ Na gebruik moet u de kookplaat steeds uitschakelen en niet enkel de pot of pan verwijderen. Doet u dit niet, dan kan de kookplaat ongewild beginnen functioneren, indien er per ongeluk een andere pot of pan op geplaatst wordt tijdens de detectieperiodes voor potten of

pannen. Vermijd mogelijke ongevallen!

Afb. 2b (7 DRADEN)

Installatie

Plaatsing met besteklade

Wenst u een meubel of besteklade te plaatsen onder de kookplaat, dan moet tussen beiden een scheidingsplank geplaatst worden. Op deze wijze wordt toevallig contact met het warme oppervlak van de behuizing van het apparaat voorkomen.

De plank moet 18 mm onder het onderste deel van de kookplaat gemonteerd worden.

Elektrische aansluiting

Vooraleer de kookplaat op het elektriciteitsnet aan te sluiten, moet u controleren of de spanning (voltage) en haar frequentie overeenstemmen met de gegevens aangeduid op het typeplaatje van de plaat, dat u onderaan het toestel vindt, en in het garantiebewijs of eventueel het technische gegevensblad dat u tijdens de levensduur van het apparaat samen met deze handleiding moet bewaren.

De elektrische aansluiting gebeurt via een meerpolige schakelaar of stekker, op voorwaarde dat deze goed bereikbaar is, geschikt voor de te weerstande sterkte en de minimale opening tussen de contacten 3 mm. bedraagt, wat uitschakeling verzekert in noodsituaties of in geval van reiniging van de plaat.

Vermijd contact tussen de invoerkabel en de behuizing van zowel de kookplaat als de oven, als deze in hetzelfde meubel geïnstalleerd is.

Opgelet!

! De elektrische aansluiting moet voorzien zijn van een correcte aarding die voldoet aan de geldige regelgeving, is dit niet het geval, dan zal de plaat mogelijk storingen vertonen.

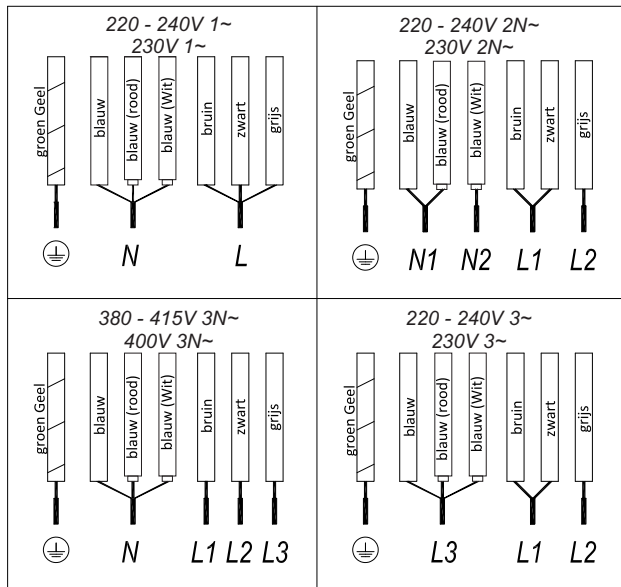

! Abnormaal hoge overspanningen kunnen het bedieningssysteem beschadigen (zoals gebeurt met eender welk elektrisch apparaat).

! Er wordt aangeraden de inductieplaat niet te gebruiken tijdens het pyrolytisch reinigen van pyrolytische ovens, wegens de hoge temperatuur die dit apparaat bereikt.

Afb. 2a (5 DRADEN)

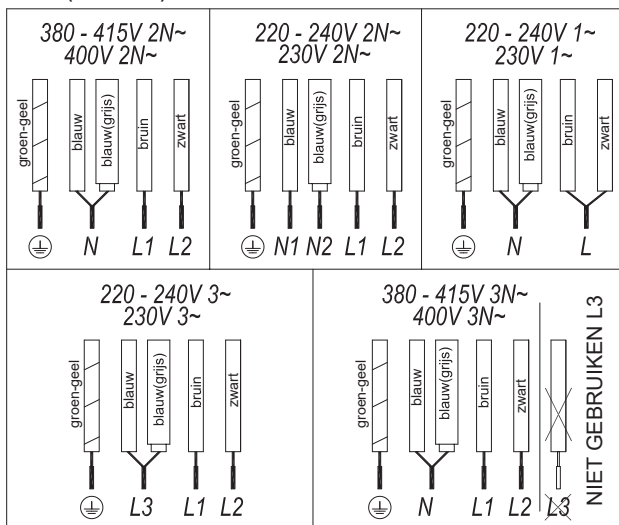

! Iedere manipulatie of herstelling van het apparaat, met inbegrip van het vervangen van de flexibele voedingskabel, dient uitgevoerd te worden door de officiële technische dienst van TEKA.

! Alvorens het fornuis van het elektriciteitsnet te ontkoppelen, wordt aanbevolen de afzetschakelaar uit te schakelen en ongeveer 23 seconden te wachten voor het uittrekken van de stekker. Deze tijd is nodig voor het volledig ontladen van het elektronische circuit en zo de mogelijkheid van een elektrische ontlading via de stekkercontacten te voorkomen.

i Bewaar het garantiebewijs of eventueel het technisch gegevensblad samen met de handleiding gedurende de levensduur van het apparaat. Het bevat belangrijke technische gegevens van het toestel.

Over inductie

Voordelen

Met een inductiekookplaat wordt de warmte rechtstreeks op de pan overgebracht.

Dit heeft een aantal voordelen:

- Tijdbesparing.
- Energiebesparing.
- Eenvoudig te reinigen omdat het voedsel dat in contact komt met de glazen plaat niet zo snel aanbakt.
- Verbeterde energieregeling. De energie wordt op de pan overgebracht zodra de vermogensregeling wordt bediend. En zodra de pan van de kookzone wordt genomen, stopt de stroomtoevoer. U hoeft het vermogen niet eerst uit te schakelen.

Pannen

Op een inductiekookplaat zijn alleen ferromagnetische pannen geschikt.

Er bestaan verschillende soorten:

- gietijzeren, geëmailleerd staal en roestvrijstalen pannen die speciaal bestemd zijn voor gebruik met inductiekookplaten.

We raden het gebruik van

verdeelplaatjes of materialen zoals dun staal, aluminium, glas, koper of klei af.

Iedere kookzone heeft een minimale tijd om de pan waar te nemen. Deze tijd is afhankelijk van het materiaal en de ferromagnetische diameter van de panbodem. Daarom is het fundamenteel om de kookzone te gebruiken die het beste past bij de bodemdoorsnede van de pan.

Probeer een kleinere zone als de pan de geselecteerde kookzone niet waarneemt.

Als de Flex Zone wordt gebruikt als een enkele kookzone, kunnen grotere pannen die geschikt zijn voor dit soort zones worden gebruikt (zie afb. 3).

Afb. 3



Sommige pannen zonder een volledige ferromagnetische bodem worden verkocht onder het mom geschikt te zijn voor inductie (zie afb. 4). In deze pannen wordt alleen de ferromagnetische bodem verwarmd. Als gevolg wordt de warmte niet gelijkmatig verdeeld over de panbodem. Dit kan betekenen dat het niet-ferromagnetische deel van de panbodem niet de juiste kooktemperatuur bereikt.

Afb. 4



Andere pannen met ingelegde aluminium delen in de bodem hebben een kleiner oppervlak ferromagnetische materiaal (zie afb. 5). In dit geval kan het lastig of zelfs onmogelijk zijn om de pan waar te nemen. Bovendien kan de stroomtoevoer lager zijn en daardoor de pan niet correct worden opgewarmd.

Afb. 5



Inloed van de bodem van de pannen

Het soort bodem dat in de pan wordt gebruikt, kan de gelijkmatigheid en resultaten van het kookproces beïnvloeden. Pannen met een roestvrijstalen 'sandwich'-bodem bestaan uit materialen die bijdragen aan de uniforme verdeling en verspreiding van de warmte, wat zorgt voor besparing van tijd en energie.

De panbodem moet volledig plat zijn om een uniforme stroomtoevoer te garanderen (zie afb. 6).

Afb. 6

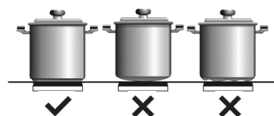

! Verwarm nooit lege pannen en gebruik nooit pannen met een dunne bodem. Deze kunnen snel opwarmen zonder de tijd te nemen om de automatische uitschakelfunctie van de kookplaat in werking te laten treden.

! BELANGRIJKE AANBEVELINGEN:

Gebruik pannen met dezelfde bodemdiameter als die van de kookplaat.

Op de kookplaten die het dichtst bij het bedieningspaneel liggen, moet u de pannen altijd binnen de kookmarkeringen houden die op het glasoppervlak zijn aangegeven en pannen met dezelfde of een kleinere diameter gebruiken dan de kookmarkeringen. Zo wordt oververhitting van de bedieningszone voorkomen.

Gebruik de achterste kookplaten voor intensief gebruik van het apparaat. Zo wordt oververhitting van het bedieningspaneel voorkomen.

Zorg ervoor dat de pannen niet in de zone van het bedieningspaneel komen, vooral niet tijdens het koken.

Gebruik en onderhoud

Handleiding van de aanraakgevoelige bediening

HANTERING ELEMENTEN (afb. 1)

- ① Algemene aan/uit-schakelaar.
- ② **Cursorschuif voor vermogensregeling.**
- ③ Indicator vermogen en/of restwarmte*.
- ④ Decimaalpunt van vermogen en/of indicator van restwarmte.
- ⑤ **Directe toegang tot vermogensfunctie.**
- ⑥ **Activeringssensor voor vergrendelingsfunctie of "Stop&Go".**
- ⑦ Controlelampje dat aangeeft dat de vergrendelingsfunctie is geactiveerd*.
- ⑧ Wi-Fi verbinding activeringsfout
- ⑨ Indicatorlampje voor "Wi-Fi verbinding geactiveerd".
- ⑩ "Min"-sensor voor timer.
- ⑪ "Plus"-sensor voor timer.
- ⑫ Timerindicator.
- ⑬ Decimale punt van de timer.*
- ⑭ Sensor voor de activering van de Flex Zone I" en Full Flex" functies.
- ⑮ Activeringssensor voor "Flex Zone II"-functie.
- ⑯ Activeringssensor voor "Chef"-functies.
- ⑰ Controlelampje dat aangeeft dat de Keep Warm-functie is geactiveerd*.
- ⑱ Controlelampje dat aangeeft dat de Melting-functie is geactiveerd*.
- ⑲ Controlelampje dat aangeeft dat de Simmering-functie is geactiveerd*.
- ⑳ Controlelampje dat aangeeft dat de Quick Boiling-functie is geactiveerd*.
- ㉑ Controlelampje dat aangeeft dat de Grilling-functie is geactiveerd*.
- ㉒ Controlelampje dat aangeeft dat de Pan Frying-functie is geactiveerd*.
- ㉓ Controlelampje dat aangeeft dat de Deep Frying-functie is geactiveerd*.

- ㉔ Controlelampje dat aangeeft dat de Poaching functie is geactiveerd*.
- ㉕ Controlelampje dat aangeeft dat de Confit functie is geactiveerd*.
- ㉖ Controlelampje dat aangeeft dat de Rice Cooking functie is geactiveerd*.
- ㉗ Activeringssensor voor "Slide Cooking"-functie. (naargelang het model)
- ㉘ Controlelampje dat aangeeft dat de Slide Cooking functie is geactiveerd* (naargelang het model)

Enkel zichtbaar wanneer ingeschakeld. De manoeuvres worden uitgevoerd via de aanraaktoetsen. U moet geen kracht uitoefenen op de gewenste aanraaktoets. U moet hem enkel aanraken met uw vingertip om de vereiste functie in te schakelen.

Elke actie wordt geverifieerd met een pieptoon.

Gebruik de cursor schuifregelaar (2) om het stroomniveau aan te passen (0-9) door hem te verschuiven met uw vinger. Als u naar rechts verschuift, verhoogt u de waarde, als u naar links schuift, verlaagt u de waarde.

Het is ook mogelijk rechtstreeks een stroomniveau te selecteren door uw vinger rechtstreeks op het gewenste punt van de cursor schuifregelaar (2) te plaatsen.



Om een plaat te selecteren op deze modellen kunt u de cursor schuifregelaar rechtstreeks aanraken (2).

HET APPARAAT INSCHAKELEN

- 1 Raak de On touch toets ① (1) gedurende minimum één seconde aan. De aanraakgevoelige bediening wordt ingeschakeld, u hoort een pieptoon en de controlelampjes (3) lichten op en geven een "-" weer. Als een van de kookplaten warm is, zal het overeenstemmende controlelampje knipperen en H en "-" weergeven.

Als u niets doet binnen de 10 seconden schakelt de aanraakgevoelige bediening automatisch uit.

Als de aanraakgevoelige bediening ingeschakeld is, kunt u ze altijd uitschakelen door de aanraaktoets ① (1) aan te raken, zelfs als de toets vergrendeld is (vergrendelingsfunctie ingeschakeld). De aanraaktoets ① (1) krijgt altijd prioriteit om de aanraakgevoelige bediening uit te schakelen.

KOOKPLATEN INSCHAKELEN

Zodra de Aanraakgevoelige bediening wordt ingeschakeld met sensor ① (1) kan elke plaat worden ingeschakeld door deze stappen te volgen:

- 1 Schuif uw vinger of raak een positie aan van een van de schuifregelaar sensoren (2). De zone werd geselecteerd en gelijktijdig wordt het stroomniveau ingesteld tussen 0 en 9. Die stroomwaarde wordt weergegeven op de overeenstemmende stroomindicator en het decimale punt (4) licht op gedurende 10 seconden.
- 2 Gebruik de cursor schuifregelaar (2) om een nieuw bereidingsniveau te selecteren tussen 0 en 9.

Zolang de plaat geselecteerd is, met andere woorden, als het decimale (5) punt oplicht, kan het stroomniveau worden gewijzigd.

EEN PLAAT UITSCHAKELEN

Verlaag het stroomniveau naar niveau 0 met de schuifregelaar (2). De kookplaat schakelt uit.

Als een kookplaat uitgeschakeld wordt, verschijnt een H in de stroomindicator (3) als het glazen oppervlak van de betrokken kookplaat warm is en er een risico bestaat op brandwonden. Als de temperatuur daalt, schakelt de indicator (3) uit (als de kookplaat uitgeschakeld is) of zo niet licht een "-" op als de kookplaat nog steeds ingeschakeld is.

ALLE PLATEN UITSCHAKELEN

Alle platen kunnen gelijktijdig worden uitgeschakeld met de algemene aan/uit-sensor ① (1). Alle plaat-indicatoren (3) schakelen uit. Als de uitgeschakelde kookplaat warm is, geeft de indicator H weer.

Tabel 1 - Volledige lijst van mogelijk fouten geassocieerd met Teka Home

FOUT	BESCHRIJVING	MOGELIJKE OPLOSSING
1	Defect in het communicatiebeheersysteem	Probeer de bewerking opnieuw binnen een paar minuten. Als het probleem aanhoudt, kunt u proberen het product te herstarten door de stroom een aantal seconden uit te schakelen en het opnieuw te proberen.
2	Het wachtwoord van het Wi-Fi netwerk is niet correct	Start de configuratie opnieuw door de Wi-Fi knop gedurende 5 seconden ingedrukt te houden en het proces te voltooien in de app. Controleer of het wachtwoord correct is en denk eraan dat het hoofdlettergevoelig is.
3	Er zijn te veel apparaten verbonden met uw Wi-Fi netwerk	Verbreek de verbinding van een aantal apparaten die verbonden zijn met uw Wi-Fi netwerk. Als het probleem aanhoudt, moet u uw router opnieuw starten. Als dit uw probleem niet oplost, kunt u contact opnemen met uw internet service provider.
4	Wi-Fi netwerk niet gedetecteerd	Controleer of uw kookplaat binnen een reikwijdte van zeven meter van uw router staat en dat er geen grote obstakels zijn die de signaalkwaliteit kunnen beïnvloeden. Als de verificatiegegevens van uw netwerk zijn gewijzigd, moet u het apparaat herconfigureren door de Wi-Fi knop 5 seconden in te drukken en het proces te voltooien in de app met de optie "Herverbinden".
5,6,7	Fout in de configuratie van uw verbonden kookplaat	Start de configuratie opnieuw door de Wi-Fi knop gedurende 5 seconden ingedrukt te houden en het proces te voltooien in de app.
8	Geen Wi-Fi configuratie gevonden op de kookplaat	De kookplaat heeft geen instellingen voor de verbinding met het wi-Fi netwerk. Houd de WiFi knop ingedrukt gedurende 5 seconden om de configuratie te starten en het proces te voltooien in de app.
9	Er is een fout opgetreden tijdens de registratie van het apparaat in de cloud	Probeer de bewerking opnieuw binnen een paar minuten. Als het probleem aanhoudt, kunt u proberen het product te herstarten door de stroom een aantal seconden uit te schakelen en de configuratie daarna opnieuw uit te voeren. Neem contact op met de SAT als de bovenstaande instructies het probleem niet oplossen.
B	Communicatie hardware fout	Probeer de bewerking opnieuw binnen een paar minuten. Als het probleem aanhoudt, kunt u proberen het product te herstarten door de stroom een aantal seconden uit te schakelen en de configuratie daarna opnieuw uit te voeren. Neem contact op met de SAT als de bovenstaande instructies het probleem niet oplossen.
A,C	Communicatiefout	Controleer of een andere apparaat in uw Wi-Fi netwerk verbonden is met het internet. Als het andere apparaat niet werkt, moet u uw router herstarten of contact opnemen met uw internet provider. Als andere apparaat werkt, kunt u proberen het kookplaat te herstarten door de stroom een aantal seconden uit te schakelen en de configuratie daarna opnieuw uit te voeren.
D	Een plotse onderbreking van de Wi-Fi verbinding.	Start uw router opnieuw. Als het probleem aanhoudt, moet u contact opnemen met uw internet provider.

CONNECTIVITEIT functies

Dit kookplaatmodel is voorzien van Wi-Fi connectiviteit, waardoor een aantal externe handelingen mogelijk zijn van de Teka Home App.

Het nieuwe Teka Home-systeem biedt toegang tot hun compatibele toepassingen via de app beschikbaar voor Android en iOS. Teka Home is beschikbaar in Google Play en in de App Store en u kunt daar zoeken of rechtstreeks toegang krijgen door de hieronder vermelde QR-codes te scannen.



Nadat u de app hebt gedownload en voor u een bewerking uitvoert, moet u eerst een gebruikersaccount maken. Open hiervoor de Teka Home App en druk op de knop Enter die verschijnt op het scherm. Teka biedt de mogelijkheid een account te maken via Google of Facebook, of door een account te creëren met een e-mail en wachtwoord. Als u deze laatste optie wilt gebruiken, klikt u op "Nu registreren" onder de login-knop en volgt u de instructies voor het maken van een account. Aan het einde van deze bewerking kunt u zich inloggen op de app en hebt u toegang tot het startscherm.



Teka Home verbonden producten werken in de 2,4 GHz Wi-Fi band onder de 802.11 b/g/n standaard. Zorg ervoor dat deze actief is op uw router.

VERBINDING CONFIGURATIE

Ga naar de Teka Home APP met uw gebruikersaccount en klikt op het '+' pictogram onderaan rechts. Volg de aangegeven stappen en raadpleeg de beschikbare help als u twijfelt. Met de kookplaat ingeschakeld, houd de knop  (8) gedurende 5 seconden ingedrukt wanneer de APP u daarom vraagt. Een animatie verschijnt op het scherm (12) en tijdens de volgende 5 minuten is de kookplaat klaar om de nodige configuratieparameters te ontvangen van de APP.

WI-FI ACTIVERING/DEACTIVERING

Zodra de verbinding thuis is geconfigureerd, kan de kookplaat naar wens worden verbonden of ontkoppeld door te drukken op de Wi-Fi knop  (8). De bewerking wordt bevestigd met een geluidssignaal en tijdens de activering en de verbinding knippert de LED (9) geassocieerd met de Wi-Fi knop. Wanneer de kookplaat is uitgeschakeld, stopt de Wi-Fi verbinding na een aantal seconden en keert deze automatisch terug naar de vorige

status wanneer deze opnieuw wordt ingeschakeld. Wanneer de verbinding opnieuw tot stand wordt gebracht, knippert de LED (9) tot deze uiteindelijk ononderbroken oplicht.

VERBINDINGSSTATUS

De LED (9) op de Wi-Fi knop biedt voortdurend informatie over de verbindingstatus. Hij blijft ingeschakeld als de verbinding correct tot stand is gebracht en schakelt uit als de kookplaat niet is verbonden. Als er een fout optreedt, begint de LED snel te knipperen en verschijnt een foutcode op het scherm (12).

FOUTENBEHEER

Als er een probleem optreedt met de Wi-Fi verbinding verschijnt een foutcode op het scherm (12) in het 'Ex'-formaat, waar 'X' staat voor een waarde die wordt beschreven in Tabel 1. Als u de Wi-Fi knop indrukt wanneer er een fout optreedt, wordt de informatie verwijderd van het scherm.

CONTROLE VAN DE KOOKPLAAT

Vanwege de bestaande veiligheidsvoorschriften is het niet mogelijk eten te bereiden van op afstand (zonder uw aanwezigheid) met de Teka Home app. Een gedetailleerde weergave met de huidige status van de kookplaat is omvat in de app.

Tabel 2

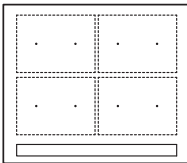
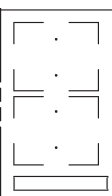
MINIMUMDIAMETER VAN DE POTBODEM VOOR ELKE KOOKZONE			
	gecentreerd op 1 punt	2 punten bedekkend	4 punten verticaal gedekt
	8 cm	22 cm	24 cm
	-	15 cm	-

naargelang het model)

Bovendien is de toegang tot de configuratie van een aantal van de algemene parameters vereenvoudigd.

De status kan van op afstand worden gecontroleerd via de app, waarbij de parameters kunnen worden weergegeven die de status definiëren, zoals het vermogen van de bereiding of om de CHEF-functie, timers of de FLEX-configuratie in te schakelen.

Door te tikken op elke kookzone in de app kunt u bijkomende informatie weergeven als u een speciale functie gebruikt.

DE MAXIMALE VERMOGENSLIMIET INSTELLEN

Het maximale totale vermogen dat de kookplaat verbruikt kan worden beperkt in de app.

Ga hiervoor naar het controlescherm van uw kookplaat. Klik op het pictogram

in de rechterbovenhoek . Tik daar op instellingen en selecteer de gewenste maximale vermogenswaarde. Pas de wijzigingen toe en bevestig door te tikken op een van de schuifregelaars op de kookplaat wanneer u het scherm ziet knippen.

GELUIDSSIGNAAL INSTELLINGEN

Het geluidssignaal die weerklinkt bij elke actie kan worden in- of uitgeschakeld in de app (niet van toepassing op alle functies).

Ga hiervoor naar het controlescherm van uw kookplaat. Klik op het pictogram

in de rechterbovenhoek . Klik daarna op configuratie en schakel de zoemerfunctie in of uit. Pas de wijzigingen toe en bevestig door te tikken op een van de schuifregelaars op de kookplaat wanneer u het scherm ziet knippen.

AFZUIGKAP - KOOKPLAAT AUTOMATISERING

Als u een afzuigkap hebt met Tek-connectiviteit kunt u de werking van beide synchroniseren via de Tek Home app, waardoor het afzuigvermogen kan worden geautomatiseerd afhankelijk van de status van uw kookplaat. Open hiervoor de Tek Home app,

controleer of zowel de afzuigkap en uw kookplaat toegankelijk zijn, ga naar het bedieningsscherm in een van hen en schakel deze functionaliteit in die onderaan op het scherm verschijnt.

Zelfs als u deze automatische modus inschakelt, hebt u altijd de optie de afzuigkap handmatig te bedienen en u kunt op elk moment de werking wijzigen in het bedieningspaneel.

Afb.7

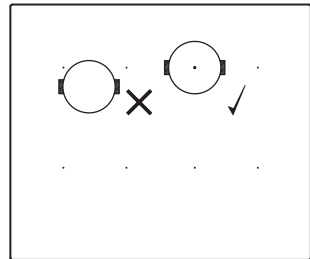

Pandetectie

 **Zorg ervoor dat de onderkant van de pan één of meerdere referenties (+) op het kookplaatoppervlak bedekken (zie afb 9 en tabel 2).**

Inductie kookplaten hebben een ingebouwde pan detectie. De plaat zal dus uitschakelen als er geen pan aanwezig is of als de pan niet geschikt is.

De stroomindicator (3) geven een symbool  weer om aan te geven dat "er geen pan aanwezig is" als er, met de plaat ingeschakeld, geen pan wordt gedetecteerd of als de pan niet geschikt is.



Als een pan van de kookplaat wordt gehaald terwijl de plaat ingeschakeld is, zal de plaat automatisch geen energie meer ontvangen en het symbool voor "er is geen pan" verschijnt. Als er opnieuw een pan op de kookplaat wordt geplaatst, wordt opnieuw energie geleverd op hetzelfde vooraf geselecteerde stroomniveau.

De detectietijd voor een pan is 30 seconden. Als er tijdens deze tijdsduur geen pan wordt geplaatst, of als de pan niet geschikt is, schakelt de kookplaat uit.

Aan het einde schakelt u de kookplaat uit met de aanraakgevoelige bediening. Anders kan een ongewenste handeling ontstaan wanneer een pan per ongeluk op de kookzone wordt geplaatst gedurende 30 seconden. Vermijd potentiële ongevallen!



Blokkeren functie

Met de Blokkeren functie kunt u de andere sensoren blokkeren, behalve de aan/uit sensor  (1) om ongewenste bewerkingen te vermijden. Deze functie is nuttig als een kinderbeveiliging.

Om deze functie in te schakelen, raakt u de aanraaksensor  (6) gedurende minimum één seconde aan. Daarna schakelt het pilootlampje (7) in om aan te tonen dat het bedieningspaneel geblokkeerd is. Om de functie uit te schakelen, raakt u eenvoudig opnieuw de sensor  (6) aan.

Als de aan/uit sensor  (1) wordt gebruikt om het apparaat uit te schakelen als de blokkeren functie ingeschakeld is, is het niet mogelijk de kookplaat opnieuw in te schakelen tot ze gedeblokkeerd is.

De pieptoon uitschakelen

Als de kookplaat ingeschakeld is en u drukt gelijktijdig op de  aanraaktoets (11) en de vergrendeling aanraaktoets  (6) gedurende drie seconden wordt de pieptoon die weerklinkt bij elke actie uitgeschakeld. De tijdsindicator (12) geeft "OF" weer.

Deze uitschakeling geldt niet voor alle functies, bijvoorbeeld de pieptoon voor aan/uit, als de tijdsduur van de timer verstreken is of het vergrendelen/ontgrendelen van de aanraaktoetsen blijft ingeschakeld.

Als u de pieptoon opnieuw wilt inschakelen bij de acties drukt u opnieuw gelijktijdig op de aanraaktoets  (11) en de vergrendeling toets

 (6) gedurende drie seconden. De tijdsindicator (12) geeft "On" weer.

Stop&Go functie

Deze functie schakelt de kookplaat op pauze. De timer wordt ook gepauzeerd als hij ingeschakeld is.

De Stop-functie inschakelen.

Raak de Stop&Go-sensor  (6) aan. De vermogensindicatoren tonen het symbool  om aan te geven dat de kooktijd werd onderbroken.

De Stop-functie uitschakelen.

Raak de Stop&Go-sensor  (6) opnieuw aan. Het kookproces herneemt met hetzelfde vermogen en timerinstellingen die voor de pauze werden ingesteld.

Stroomfunctie

Deze functie levert "extra" vermogen aan de plaat boven de nominale waarde. Dit vermogen hangt af van de grootte van de plaat met de mogelijkheid de maximum toegelaten waarde van de generator te behalen.

- 1 Schuif uw vinger boven de overeenstemmende cursor schuifregelaar (2) tot de stroomindicator (3) "9" weergeeft. Houd de vinger gedurende één seconde ingedrukt of raak onmiddellijk "P" aan en houd uw vinger gedurende één seconde ingedrukt.
- 2 De stroomniveau indicator (3) geeft het symbool P weer en de plaat begint het extra vermogen te leveren.

De Stroomfunctie heeft een maximum duur gepreciseerd in Tabel 2. Als deze tijdsduur verstreken is, wordt het stroomniveau automatisch aangepast op 9. Er weerklinkt een geluidssignaal.

De Stroomfunctie kan worden uitgeschakeld voor de tijdsduur verstreken is met de aanraak cursor "schuifregelaar" om het stroomniveau

te wijzigen of door stap 3 te herhalen.

Timer-functie (aftelklok)









Met deze functie is het gemakkelijker eten te bereiden omdat u niet voortdurend aanwezig moet blijven. U kunt een timer instellen voor een plaat en de plaat schakelt uit zodra de tijdsduur verstreken is.

Voor deze modellen kunt u gelijktijdig elke plaat programmeren voor een tijdsduur van 1 tot 99 minuten.

Een timer instellen op een plaat.

Zodra het stroomniveau ingesteld is op de gewenste zone en terwijl het decimale punt van de zone ingeschakeld blijft, kunt u een timer instellen voor de kookplaat.

Dit doet u als volgt:

- 1 Raak sensor  (10) of  (11) aan. De timer indicator (12) geeft "00" weer en de overeenstemmende zone indicator (3) geeft het symbool  weer dat alternerend knippert met het huidige stroomniveau.
- 2 Stel onmiddellijk daarna een bereidingsduur in tussen 1 en 99 minuten met de sensoren  (10) ó  (11). Bij de eerste start de waarde met 60, en bij de tweede start ze met 01. Als u de sensoren  (10) ó  (11) ingedrukt houdt, wordt de waarde teruggeplaatst op 00. Als er minder dan één minuut resteert, begint de klok af te tellen in seconden.
- 3 Als de timer indicator (12) stopt met knippen, begint hij automatisch af te tellen. De indicator (3) van de kookplaat met timer geeft alternerend het geselecteerde stroomniveau en het symbool  weer.

Zodra de geselecteerde bereidingstijd verstreken is, schakelt de kookplaat met timer uit en de klok geeft een reeks pieptonen weer gedurende een aantal seconden. Om het hoorbare signaal uit te schakelen, raakt u een sensor aan. De timer indicator (12) geeft

een knipperende 00 weer naast het decimale punt (4) van de geselecteerde zone. Als de uitgeschakelde kookplaat warm is, geeft de stroomindicator alternerend het H-symbool en een "H" weer.

Als u gelijktijdig een timer wilt inschakelen op andere kookplaat moet u stappen 1 tot 3 herhalen.

Als u een timer hebt ingeschakeld voor een of meerdere zones geeft de timer indicator (12) standaard de kortste resterende tijdsduur weer, en een "t" verschijnt op de betrokken zone. De andere zones met timers geven op hun overeenstemmende indicatorzones een knipperend decimaal punt weer. Wanneer de cursor "schuifregelaar" of een andere timer ingedrukt is, geeft de timer de resterende tijdsduur van die zone weer gedurende een aantal seconden en de indicator geeft alternerend het stroomniveau of de "t" weer.



De geprogrammeerde tijdsduur wijzigen.

Om de geprogrammeerde tijdsduur te wijzigen, moet u de cursor "schuifregelaar" (2) van de zone met timer indrukken. Daarna kunt u de tijdsduur aflezen en wijzigen.

U kunt de geprogrammeerde tijdsduur wijzigen met de sensoren  (10) en  (11).

De klok loskoppelen

: Als u de klok wilt stopzetten voor de geprogrammeerde tijdsduur verstreken is, kunt u eenvoudig de waarde aanpassen op "-".

- 1 Selecteer de gewenste plaat.
- 2 Pas de waarde van de klok aan op "00" met de sensor  (10). De klok wordt geannuleerd. Dit is ook mogelijk door snel en gelijktijdig op de sensoren  (10) en  (11) te drukken.

Stroombeheerfunctie

Dit model is uitgerust met een vermogensbeperkingsfunctie

(vermogensmanagement). Deze functie biedt de mogelijkheid het totale vermogen van een kookplaat in te stellen op verschillende waarden geselecteerd door de gebruiker. In dit kader hebt u toegang tot het stroombeperking menu tijdens de eerste minuut nadat u de kookplaat hebt aangesloten op het netwerk.

- 1 Druk gedurende drie seconden op de (+) (11) aanraaktoets. De PL letters verschijnen op de tijdsindicator (12)
- 2 Druk op de vergrendeling aanraaktoets (6). De verschillende stroomwaarden waarop de kookplaat kan worden beperkt verschijnen en deze kunnen worden gewijzigd met de (+) (11) en (-) (10) sensoren.
- 3 Zodra de waarde geselecteerd is, drukt u een maal op de vergrendeling aanraaktoets (6). De kookplaat wordt beperkt op de geselecteerde stroomwaarde.

Als u de waarde opnieuw wilt wijzigen, moet u de kookplaat loskoppelen en na een aantal seconden opnieuw inschakelen. Zo krijgt u opnieuw toegang tot het stroombeperking menu. Elke maal het stroomniveau van een kookplaat wordt gewijzigd, zal de stroombeperker het totale vermogen berekenen dat wordt gegenereerd door de kookplaat. Als u de totale stroomlimiet hebt bereikt, zal de aanraakgevoelige bediening u niet toelaten het stroomniveau van die kookplaat te verhogen. De kookplaat geeft een pieptoon weer en het stroom controlelampje (3) zal knipperen op het niveau dat niet mag worden overschreden. Als u die waarde wilt overschrijden, moet u het vermogen van de andere kookplaten verlagen. Soms volstaat het niet een andere te verlagen met een niveau want dit hangt af van het vermogen van elke kookplaat en het ingestelde niveau. Het is mogelijk dat het vermogensniveau van meerdere kleine platen moet worden verlaagd om het vermogensniveau van een grote plaat te verhogen.

Als u de snelle inschakelfunctie gebruikt op maximum vermogen en deze waarde is hoger dan de waarde ingesteld door de limietwaarde wordt de kookplaat ingesteld op het maximum niveau. De kookplaat geeft een pieptoon weer en de stroomwaarde knippert twee maal

op het controlelampje (3).

Speciale functies: CHEF

Deze functies hebben vooraf ingestelde vermogensniveaus om koken eenvoudiger te maken. Hierdoor krijgt u uitstekende resultaten omdat de temperatuur van de pan voortdurend door sensoren wordt gecontroleerd. Als de gewenste temperatuur voor de functie wordt bereikt, wordt deze automatisch behouden zonder het vermogensniveau te wijzigen.

De Chef-functies werken correct met pannen die op de panbodem dezelfde ferromagnetische zone hebben als de kookzone. Daarnaast moeten pannen voor functies op hoge temperaturen (boven de 100°C) een platte, gladde bodem hebben (bij voorkeur van het type 'sandwich') zoals weergegeven in afbeelding 8.

Afb. 8



Om de correcte werking van deze functies te garanderen, is het van belang dat de pan en de kookzone bij aanvang van het proces niet heet zijn.

Op de webpagina van Teka staat meer informatie over geschikte pannen (steelpannen, koekenpannen, grillpannen enz.).

⚠ Deze functie vereist dat de bodem van de gebruikte pot de twee (+)'s van de kookzone bedekt (zie afb. 9).

Afb.9

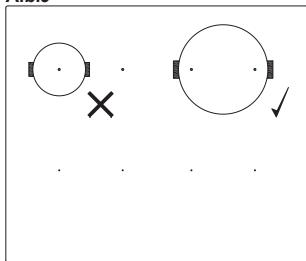

De Touch Control heeft speciale kenmerken die de gebruiker helpt gerechten te bereiden met de CHEF sensor (16).

Om een speciale functie te activeren op een zone:

- 1 Eerst moet ze worden geselecteerd; en daarna is het decimale punt (4) ingeschakeld op de stroomindicator (3).
- 2 Klik nu op de CHEF sensor (16). Elke maal u de knop indrukt, verspringt u één voor één naar de volgende beschikbare CHEF functie in elke zone. Deze functies geven de activering weer met de overeenstemmende led-indicatoren (17), (18), (19), (20), (21), (22), (23) en (26).

Als u een speciale actieve functie wilt annuleren, moet u de schuifregelaar sensor (2) in de "0"-stand.

KEEP WARM FUNCTIE

Deze functie stelt de geschikte vermogensfunctie automatisch in om het gekookte voedsel warm te houden.

Om deze functie in te schakelen, selecteert u de plaat en drukt u op de CHEF sensor (16) tot de led (17) op het pictogram oplicht. Zodra de functie ingeschakeld is, verschijnt het symbool op de stroomindicator (3).

U kunt de functie op elk moment annuleren door de plaat uit te schakelen door het stroomniveau te wijzigen of om een andere speciale functie te kiezen.

MELTING FUNCTIE

Deze functie stelt een geschikte vermogensfunctie automatisch in om een lage temperatuur te behouden in de kookzone. Ideaal om eten te ontdoien of om andere etenswaren zoals chocolade, boter, etc. langzaam te smelten.



Om deze functie in te schakelen, selecteert u de plaat en drukt u op de CHEF sensor (16) tot de led (18) op het pictogram oplicht. Zodra de

functie ingeschakeld is, verschijnt het symbool  op de stroomindicator (3).

U kunt de functie op elk moment annuleren door de plaat uit te schakelen door het stroomniveau te wijzigen of om een andere speciale functie te kiezen.

SIMMERING FUNCTIE

Deze functie stelt de geschikte vermogensfunctie automatisch in om voedsel te laten sluimeren.

Als uw gerechten klaar zijn, schakelt u de plaat in door ze te selecteren en drukt u op de CHEF sensor  (16) tot de led (19) op het pictogram  oplicht. Zodra de functie ingeschakeld is, verschijnt het symbool  op de stroomindicator (3).

U kunt de functie op elk moment annuleren door de plaat uit te schakelen door het stroomniveau te wijzigen of om een andere speciale functie te kiezen.

QUICK BOILING FUNCTIE (naargelang het model)

Deze functie biedt de mogelijkheid automatisch te koken. Deze functie is ideaal om pasta, rijst, eieren, etc. te koken. Ze is enkel beschikbaar in zones waar het symbool  verschijnt.

Conditie van de container

Voor een correcte werking van de Quick Boiling functie moet u een container gebruiken die voldoet aan de volgende voorwaarden:

- Diameter van de bodem zo dicht mogelijk bij de diameter van de plaat.
- ZONDER DOP.
- Gevuld tot meer dan de helft van de capaciteit met water aan kamertemperatuur (nooit verwarmd of heet water gebruiken).



Het niet naleven van deze voorwaarden heeft een negatieve invloed op de kookbewerking.



Waarschuwing: gebruik deze functie niet voor een ander doeleinden dan om water te

koken. Gebruik nooit olie want die kan oververhitten en vlammen veroorzaken.

Inschakeling van de functie.

Om de functie in te schakelen, selecteert u de plaat en drukt u op de CHEF sensor  (16) tot de led (20) op het pictogram  oplicht.

Eens de functie geactiveerd, verschijnt een bewegend segment op de stroomindicator (3) om aan te geven dat het kookproces wordt gestuurd door het systeem.

Wanneer het systeem detecteert dat het op het punt staat water te koken, zult u een geluidssignaal horen. Gebruik deze mogelijkheid om uw etenswaren voor te bereiden voor het koken of bakken.

Na 30 seconden hoort u een tweede geluidssignaal; als u het nog niet gedaan hebt, is dit het moment om de etenswaren in de pan te gieten.

Na het tweede geluidssignaal schakelt het systeem de timer en chronometer in voor u zodat u kunt controleren hoe lang de etenswaren koken, en het symbool  zal verschijnen op de stroomindicator (3).

30 seconden na de inschakeling van de chronometer hoort u een derde geluidssignaal om aan te geven dat vanaf dat moment het systeem de geleverde stroom zal verlagen om de etenswaren zachte en doorlopend te laten koken. De timer blijft ingeschakeld tot het einde van het koken.

Indien gewenst, kunt u de timer uitschakelen en de tijdsduur instellen voor de aftelling en om de plaat automatisch uit te schakelen (zie sectie Timer functie).



Uitschakeling van de functie

U kunt de functie op elk moment annuleren door de plaat uit te schakelen door het stroomniveau te wijzigen of om een andere speciale functie te kiezen.

GRILLFUNCTIE

Deze functie stelt de geschikte vermogensfunctie automatisch in om



te grillen.

Om deze te activeren, kiest u de plaat, drukt u op de CHEF-sensor (16)  totdat de leds (21) die zich op het pictogram  bevinden, aangaan. Eens de functie geactiveerd, verschijnt een bewegend segment op de stroomindicator (3) om aan te geven dat het kookproces de pot aan het voorverwarmen is. Zodra deze fase is afgelopen verschijnt het teken  op de vermogensindicator (3) en hoort u een beepinggeluid dat het voedsel moet worden toegevoegd.

U kunt deze functie op elk moment overslaan door de plaat uit te schakelen door het vermogensniveau te wijzigen of door een andere speciale functie te kiezen.

FUNCTIE PAN FRYING



Deze functie stelt de geschikte vermogensfunctie automatisch in om te bakken met een beetje olie of om te sauteren.

Om deze te activeren, kiest u de plaat, drukt u op de CHEF-sensor (16)  totdat de leds (22) die zich op het pictogram  bevinden, aangaan. Eens de functie geactiveerd, verschijnt een bewegend segment op de stroomindicator (3) om aan te geven dat het kookproces de pot aan het voorverwarmen is. Zodra deze fase is afgelopen verschijnt het teken  op de vermogensindicator (3) en hoort u een beepinggeluid dat het voedsel moet worden toegevoegd.

U kunt deze functie op elk moment overslaan door de plaat uit te schakelen door het vermogensniveau te wijzigen of door een andere speciale functie te kiezen.

FUNCTIE DEEP FRYING

Deze functie stelt de geschikte vermogensfunctie automatisch in om te bakken in veel olie (frituren).

Om deze te activeren, kiest u de plaat, drukt u op de CHEF-sensor (16)  totdat de leds (23) die zich op het pictogram  bevinden, aangaan. Eens de functie geactiveerd, verschijnt

een bewegend segment op de stroomindicator (3) om aan te geven dat het kookproces de pot aan het voorverwarmen is. Zodra deze fase is afgelopen verschijnt het teken **R** op de vermogensindicator (3) en hoort u een beeggeluid dat het voedsel moet worden toegevoegd.

U kunt deze functie op elk moment overslaan door de plaat uit te schakelen door het vermogensniveau te wijzigen of door een andere speciale functie te kiezen.

FUNCTIE POACHING

Deze functie stelt een automatische vermogensregeling in die geschikt is voor het bakken van voedsel op gemiddelde temperatuur. Ideaal voor het bakken van aardappelen, bij de bereiding van de Spaanse omelet.

Om het te activeren, selecteert u de kookplaat en drukt u achtereenvolgens op de CHEF-sensor (16), totdat de led (24) boven het pictogram gaat

 branden. Zodra de functie is geactiveerd, verschijnt een bewegend segment op de stroomindicator (3), wat aangeeft dat het systeem zich in de voorverwarmfase van de container bevindt. Zodra deze fase is voltooid, verschijnt er een op de stroomindicator (3) en klinkt er een akoestisch signaal dat aangeeft dat de gebruiker voedsel moet toevoegen.

U kunt de functie op elk moment opheffen door de kookplaat uit te schakelen, het vermogensniveau te wijzigen of een andere speciale functie te kiezen.

FUNCTIE CONFIT (naargelang het model)

Deze functie stelt de geschikte vermogensfunctie automatisch in om voedsel te konfijten.

Om deze te activeren, kiest u de plaat, drukt u op de CHEF-sensor (16) totdat het led (25) die zich op het pictogram  bevindt, aangaat. Als de functie geactiveerd is, verschijnt een bewegend segment op de stroomindicator (3) om aan te geven dat het kookproces de pan aan het voorverwarmen is. Zodra deze fase is afgelopen verschijnt het teken **R** op de vermogensindicator (3) en hoort u een piepgeluid om aan te geven dat het voedsel moet worden toegevoegd.

U kunt deze functie op elk moment overslaan door de plaat uit te schakelen door het vermogensniveau te wijzigen of door een andere speciale functie te kiezen.

FUNCTIE RICE (naargelang het model)

Deze functie regelt een automatische stroomfunctie die geschikt is om rijst te koken. Plaats de pan met water en rijst op de basis en schakel de functie in.

Om deze te activeren, kiest u de plaat, drukt u op de CHEF-sensor (16) totdat het led (26) die zich op het pictogram  bevindt, aangaat. Na de functie te hebben ingeschakeld, wordt de letter **R** op de stroomindicator (3) weergegeven. Dit geeft aan dat de gebruiker het kookproces heeft gestart. Aan het einde van het proces klinkt een akoestisch signaal, schakelt de plaat uit en wordt de timerdisplay (12) geactiveerd. Dit informeert de gebruiker de tijdsperiode dat de koker in de ruststand staat.

U kunt deze functie op elk moment overslaan door de plaat uit te schakelen door het vermogensniveau te wijzigen of door een andere speciale functie te kiezen.

Flex Zone I Functie

Met deze functie kunnen twee verticale kookzones tegelijkertijd worden

Fig. 10

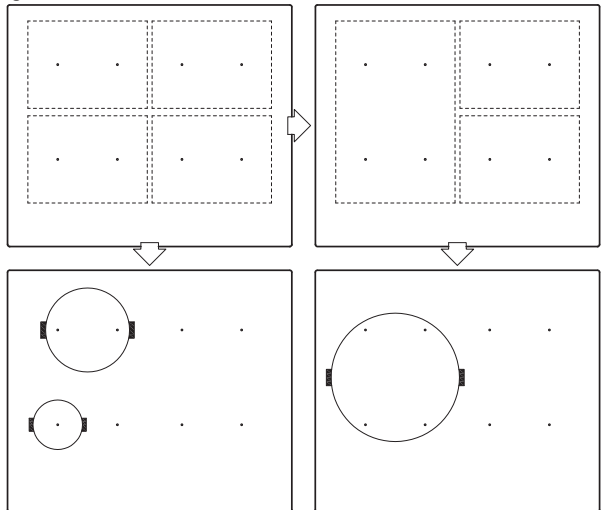

Fig. 11

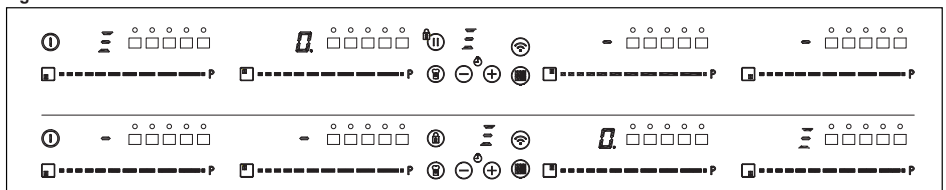
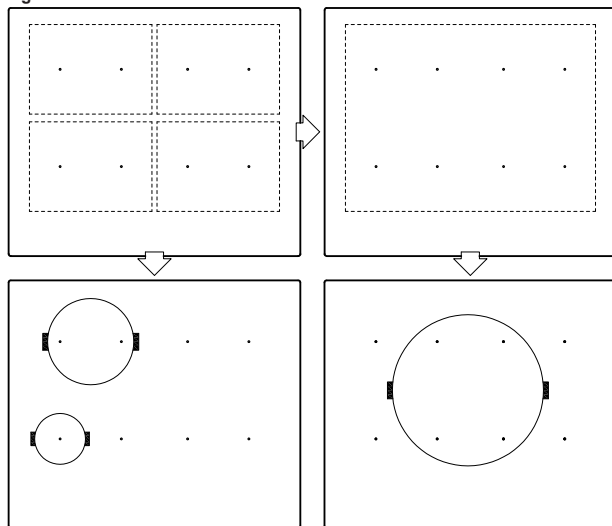

Fig. 14



gebruikt, voor zowel het kiezen van een vermogensniveau als het inschakelen van de timerfunctie. Met deze functie kunt u de afmetingen van de kookzone vergroten en grotere kookpotten gebruiken (zie afb. 10).

Om deze functie te activeren, drukt u op sensor (14). U kiest zelf de gewenste flexibele zone door achtereenvolgens op deze sensor te drukken. Hierdoor licht de decimaalpunt (4) van een van de gekoppelde zones op en wordt de waarde "0" weergegeven op de vermogensindicator (3) van de zone. De kooktijdindicator (12) toont drie segmenten met de gekozen flexibele zone. De vermogensdisplay (3) voor de andere aangesloten zone geeft drie segmenten weer (zie afb. 11). U hebt enkele seconden om de volgende handeling uit te voeren, zo niet wordt de functie automatisch weer uitgeschakeld. U kunt vermogen toewijzen door de geactiveerde schuifcursor (2) aan te raken.

Om deze functie te deactiveren moet u de schuifcursor (2) naar de "0"-stand schuiven.

Flex Zone II Functie (afhankelijk van het model)

Met deze functie kunnen twee verticale kookzones tegelijkertijd worden

u de schuifcursor (2) naar de "0"-stand schuiven.

Functie Full Flex

Met deze functie kunnen vier kookzones samen in werking worden gesteld, een vermogensniveau worden gekozen en de timerfunctie voor alle zones worden geactiveerd. Met deze functie kunt u de afmetingen van de kookzone vergroten en grotere kookpotten gebruiken (zie afb. 14).

Om deze functie te activeren, drukt u op sensor (14). Hierdoor licht de decimaalpunt (4) van een van de gekoppelde zones op en wordt de waarde "0" weergegeven op de vermogensindicator (3) van de zone. De kooktijdindicator (12) toont zes segmenten met de gekozen flexibele zone. De vermogensdisplay (3) voor de andere verbonden zones geeft drie segmenten weer (zie afb. 9). U hebt enkele seconden om de volgende handeling uit te voeren, zo niet wordt de functie automatisch weer uitgeschakeld. U kunt vermogen toewijzen door de geactiveerde schuifcursor (2) aan te raken.

Om deze functie te deactiveren moet u de schuifcursor (2) naar de "0"-stand schuiven.

Functie Slide Cooking (afhankelijk van het model)

Deze functie maakt het mogelijk

Fig. 12

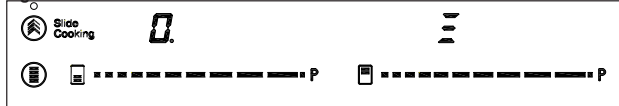

Fig. 16

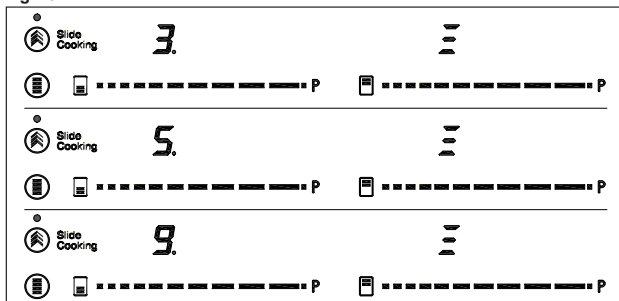

Fig. 13



de flexibele zone in drie gebieden te verdelen (zie afb. 15) en activeert een vooraf ingestelde vermogensconfiguratie. Hiermee kunnen pannen van het ene gebied naar het andere worden verschoven om te bereiden met het vermogen dat aan iedere zone is toegewezen.

Veiligheidsuitschakeling

Worden per vergissing één of meerdere kookvelden niet uitgeschakeld, dan schakelt het toestel zich na een bepaalde tijd vanzelf uit (zie tabel 3).

glaskeramiekoppervlak, schuift u best geen potten en pannen over het glas en houdt u de bodems van de pannen schoon en in goede staat.

- * Aanbevolen diameters van de pannenbodem (zie "Technisch gegevensblad" dat bij het product werd geleverd).

Druk op de sensor  **Slide Cooking**(27) om deze functie te activeren. Wanneer u dit doet, gaan de led (28) boven het pictogram en de komma (4) van een van de gekoppelde zones aan, waarbij ook de waarde "5" wordt weergegeven op de stroomindicator (3), die overeenkomt met zone # 2 . De stroomindicator (3) van de andere gekoppelde zone zal drie segmenten tonen (zie afb. 15 en 16). U heeft enkele seconden de tijd om de container in dit gebied te plaatsen, anders wordt de functie automatisch gedeactiveerd.

Tabel 3

Geselecteerd vermogensniveau	MAXIMALE WERKINGSTIJD (in uren)
0	0
1	8
2	5
3	5
4	4
5	3
6	3
7	2
8	1,5
9	1,5
P	10 minuten , aangepast naar niveau 9

 **Voorkom dat suiker of suikerhoudende producten op het glas vallen, want als het glas verwarmd wordt, kunnen ze een reactie teweegbrengen en het oppervlak beschadigen.**

Zodra de container op zijn plaats zit, kunt u hem door de zones schuiven: het vermogensniveau verschijnt automatisch op de vermogensindicator (3): voor zone #1 is het vermogensniveau 3, voor zone #2 is het vermogensniveau 5 en voor zone #3 is het vermogensniveau 9 (zie afb. 15).

Reinigen en instandhouding

Voor een goede instandhouding van de kookplaat moet u ze na afkoeling reinigen met de juiste producten en hulpmiddelen. Zo is schoonmaken gemakkelijker en vermijdt u dat het vuil zich ophoopt. Gebruik in geen geval agressieve reinigingsproducten of producten die krassen op het oppervlak kunnen veroorzaken, noch stoomapparaten.

Om deze functie te deactiveren moet u de schuifcursor (2) naar de 0-stand zetten.

 **Hou de bedieningszone van de kookvelden steeds vrij en droog.**

 **Bij elk manoeuvreerbaarheidsprobleem of niet in deze handleiding vermelde storing, moet u het apparaat uitschakelen en de technische dienst van TEKA waarschuwen.**

Licht vuil kan met een vochtige doek en een zacht reinigingsmiddel of lauw zeepwater verwijderd worden. Maar voor hardnekkige vlekken of vet moet u een reinigingsmiddel voor keramisch glas gebruiken, conform de voorschriften van de fabrikant. Ten slotte kan vastplakkend aangebrand vuil verwijderd worden met een krabber met mesje.

Afb.15

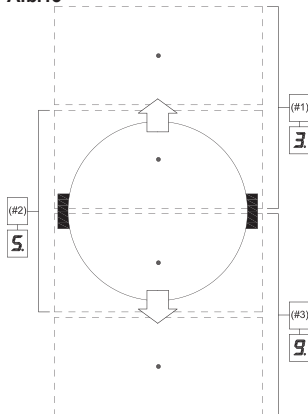

Suggesties en aanbevelingen

- * Gebruik potten en pannen met een dikke en volkomen platte bodem.
- * Niet met potten en pannen over het glas schuiven, dit kan krassen veroorzaken.
- * Hoewel het glas schokken van grote potten en pannen zonder scherpe randen kan verdragen, vermijdt u toch best kloppen op het glas.
- * Om schade te vermijden in het

Kleuririseringen worden geproduceerd door potten of pannen met droge vetresten op de bodem of vet tussen het glas en de pan tijdens het koken. Ze worden van het glasoppervlak verwijderd met een nikkelschuursponsje met water of met een speciale glaskeramiekreiniger. Plastic voorwerpen, suiker of voedingsmiddelen die veel suiker bevatten en op de kookplaat gesmolten zijn, moeten onmiddellijk verwijderd worden met een krabber, als

het glas nog warm is.

Metallische glanzen worden veroorzaakt door het verschuiven van metalen potten en pannen over het glas. Ze kunnen verwijderd worden door grondige reiniging met een speciale glaskeramiekreiniger, alhoewel het reinigen mogelijk herhaalde malen dient te gebeuren.



Bevindt er zich gesmolten materiaal tussen uw pot of pan en het glas, dan kan de pan op het glas blijven plakken. Met een koude kookplaat de pot of pan niet pogen te verwijderen! Het keramische glas zou kunnen breken.



Stap niet op het glas of steun er niet op, het zou kunnen breken en u verwonden. Geen voorwerpen plaatsen op het glas.

TEKA INDUSTRIAL S.A. behoudt zich het recht voor in haar handleidingen de wijzigingen aan te brengen die ze noodzakelijk of nuttig acht, zonder de wezenlijke kenmerken te schaden.

Milieuaspecten



Het symbool op het product of zijn verpakking duidt aan dat dit product niet als gewoon huisvuil mag behandeld worden. Dit product moet voor recycling naar een verzamelpunt voor elektrische en elektronische apparatuur gebracht worden. Door u te verzekeren dat dit product correct verwijderd wordt, helpt u negatieve gevolgen voor het milieu en de openbare gezondheid te voorkomen, die zouden kunnen teweeggebracht worden door een onjuiste verwerking van dit product. Voor meer gedetailleerde informatie over de recycling van dit product, moet u contact opnemen met uw stadsadministratie, de dienst voor huisvuilophaling of de winkel waar u het product kocht.

De verpakkingsmaterialen zijn milieuvriendelijk en volledig recyclebaar. De plastic componenten worden aangeduid met de markeringen >PE<, >LD<, >EPS<, etc. Verwij-

der de verpakkingsmaterialen als huishoudafval in de betreffende container van uw gemeente.

Nakoming met de Energie Efficiëntie van het apparaat:

-Apparaat is getest volgens de standaard EN 60350-2 en de verkregen waarde in Wh/Kg, is beschikbaar in het waarderingsplaat van apparaat.

De volgende aanwijzingen helpen u tijdens de bereiding energie te besparen:

- * Gebruik indien mogelijk de juiste deksel voor iedere pan. Koken zonder deksel verbruikt meer energie.
- * Gebruik pannen met vlakke bodems en geschikte bodemdiameters die passen op de kookzone. Pannenfabrikanten geven doorgaans de diameter van de bovenkant van de pan, die altijd groter is dan de diameter van de bodem.
- * Gebruik bij bereiding met water kleine hoeveelheden om de vitamines en mineralen van de groenten te behouden en stel het minimale vermogensniveau in om het water aan de kook te houden. Een hoog vermogensniveau is onnodig en verspilt energie.
- * Gebruik kleine pannen met kleine hoeveelheden voedsel.

Indien iets niet functioneert

Vóór u de technische dienst opbelt, controleert u best het volgende:

Het fornuis functioneert niet:

Controleer of de netwerkkabel op het passende stopcontact aangesloten is.

De inductievelden warmen niet op:

Onjuiste pot of pan (zonder ferromagnetische bodem of te klein). Controleer of de bodem van de pot of pan aange trokken wordt door een magneet of gebruik een grotere pot of pan.

Bij de aanvang van het koken op de inductievelden is een gezoem te horen:

In geval van weinig dikke potten of die niet uit één stuk gemaakt zijn, is het gezoem het resultaat van het rechtstreekse overdragen van de energie naar

de bodem van de pot of pan. Dit gezoem is geen gebrek, maar wenst u het toch te vermijden, verminder dan lichtjes het gekozen vermogensniveau of gebruik een pot of pan met een dik-kere bodem en/of uit één stuk.

De aanraakbediening schakelt niet in of eens ingeschakeld, functioneert ze niet:

Er werd geen enkele plaat geselecteerd. Controleer of u een plaat geselecteerd hebt, alvorens er iets mee te willen doen.

De sensoren zijn met vocht bedekt en/of u heeft vochtige vingers. Het oppervlak van de aanraakbediening en/of uw vingers droog en schoon houden.

De blokkering is geactiveerd. Deactieveer de blokkering.

Tijdens het koken valt een ventilatiegeluid te horen, dat ook met een uitgeschakeld fornuis nog steeds te horen is:

De inductieve zijn voorzien van een ventilator v het koelen van het elektronische systeem. Deze functioneert slechts bij een hoge temperatuur van het elektronische systeem, daalt deze dan wordt hij automatisch afgezet, ook bij een geactiveerd fornuis.



Het symbool  verschijnt in de vermogensindicator van een plaat:

Het inductiesysteem merkt geen aanwezigheid op van een pot of pan op de plaat of de pot of pan is niet geschikt voor gebruik.

Een plaat wordt uitgeschakeld en de melding C81 of C82 verschijnt in de indicatoren:

Overdreven temperatuur van het elektronische systeem of van het glas. Wacht een tijdje tot het elektronische systeem afkoelt of verwijder de pot of pan om het glas te laten afkoelen.

Het apparaat schakelt uit en het bericht C90 verschijnt op de vermogensindicatoren (3):

De aanraakbediening neemt waar dat de aan/uit-sensor (1) afgedekt wordt en zorgt ervoor dat de kookplaat niet inschakelt. Verwijder de mogelijke voorwerpen of vloeistoffen die zich op het oppervlak van de aanraakbediening bevinden, maak dit schoon en droog het totdat het bericht verdwijnt.

Teka Subsidiaries

Country Subsidiary	Address	City	Phone
Austria Küppersbusch Austria	Eitnergasse, 13	1231 Wien	+43 18 668 022
Belgium Küppersbusch Belgium S.P.R.L.	Doomveld Industrie, Asse 3, No. 11 - Boite 7	1731 Zellik	+32 24 668 740
Bulgaria Teka Bulgaria EOOD	Bldv. "Tsarigradsko Shosse" 135	1784 Sofia	+359 29 768 330
Chile Teka Chile S.A.	Avd El Retiro Parque los Maitenes, 1237, Parque Enea	Pudahuel, Santiago de Chile	+ 56 24 386 000
China Teka International Trading (Shanghai) Co. Ltd.	No.1506, Shengyuan Henghua Bldg, No.200 Wending Rd.	Xuhui, Dist. 200030 Shanghai	+86 2 153 076 996
Czech Republic Teka CZ S.R.O.	V Holesovickách, 593	182 00 Praha 8 - Liben	+420 284 691 940
Ecuador Teka Ecuador S.A.	Parque Ind. California 2, Via a Daule Km 12	Guayaquil	+593 42 100 311
France Teka France	30 rue Maubec 33000	Bordeaux	+ 05 57 80 60 03
Greece Teka Hellas A.E.	Thesi Roupaki - Aspropyrgos	193 00 Athens	+30 2 109 760 283
Hungary Teka Magyarország Zrt.	Terv u. 92	9200 Mosonmagyaróvár	+36 96 574 500
Indonesia PT Teka Buana	Jalan Menteng Raya, Kantor Taman A9 Unit A3	12950 Jakarta	+62 215 762 272
Malaysia Teka Küchentechnik (Malaysia) Sdn Bhd	10 Jalan Kartunis U1/47, Temasya Park, Off Glenmarie	40150 Shah Alam, Selangor Darul Ehsan	+60 376 201 600
Mexico Teka Mexicana S.A. de C.V.	Bldv Manuel A. Camacho 126, Piso 3 Col. Chapultepec	11000 Mexico D.F.	+52 5 551 330 493
Morocco Teka Maroc S.A.	73, Bd. Slimane, Dépôt 33, Route de Ain Sebaa	Casablanca	+212 22 674 462
Peru Teka Küchentechnik Perú S.A.	Av. El Polo 670 local A 201, CC El polo, Surco	Lima	+51 14 363 078
Poland Teka Polska Sp. ZO.O.	ul. 3-go Maja 8 / A2	05-800 Pruszkow	+48 227 383 270
Portugal Teka Portugal S.A.	Estrada da Mota - Apdo 533	3834-909 Ilhavo, Aveiro	+35 1 234 329 500
Romania S.C. Teka Küchentechnik Romania S.R.L.	Sevastopol str., no 24, 5th floor, of. 15	010992 Bucharest Sector 1	+40 212 334 450
Russia/Россия Teka Rus LLC/ООО "Теха Рус"	Neverovskogo 9, Office 417, 121170, Moscow, Russia	121087 Россия, Москва	+7 4 956 450 064
Singapore Teka Singapore PTE Ltd	Clemenceau Avenue, 83, 01-33/34 UE Square	239920 Singapore	+65 67 342 415
Spain Teka Industrial, S.A.	C/ Cajo,17	39011 Santander	+34 942 355 050
Thailand Teka (Thailand) Co. Ltd.	364/8 Sri-Ayuttaya Road, Phayathai, Ratchatavee	10400 Bangkok	+66 -26 424 888
Turkey Teka Teknik Mutfak Aletleri Sanayi Ve Tic A.S.	Levent Mah. Comert Sk. Yapi Kredi Blokleri Sit. C Blok Apt. No.1 C/32	34330 Besiktas, Istanbul	+90 2 122 883 134
Ukraine Teka Ukraine LLC	86-e, Bozhenko Str .2nd floor,4th entrance	03150 Kyiv	+380 444 960 680
United Arab Emirates Teka Middle East Fze	Building LOB 16, Office 417	P.O. Box 18251 Dubai	+971 48 872 912
United Arab Emirates Teka Küchentechnik U.A.E LLC	Bin Khedia Centre	P.O. Box 35142 Dubai	+971 42 833 047
Venezuela Teka Andina S.A.	Ctra. Petare-Santa Lucia, km 3 (El Limoncito)	1070 Caracas	+58 2 122 912 821
Vietnam TEKA Vietnam Co., Ltd.	803, Fl 8th, Daiminh Convention Center, 77, Hoang Van	Thai, Tan Phu Ward, District 7, Ho Chi Minh	+84 854 160 646



teka.com

61401443_216/ P22150R00