



BOSCH



Register your
new device on
MyBosch now and
get free benefits:
[bosch-home.com/
welcome](https://bosch-home.com/welcome)

Wine storage compartment

KUW21..

[es]	Manual de usuario	Conservador de vinos	4
[pt]	Manual do utilizador	Garrafeira	23

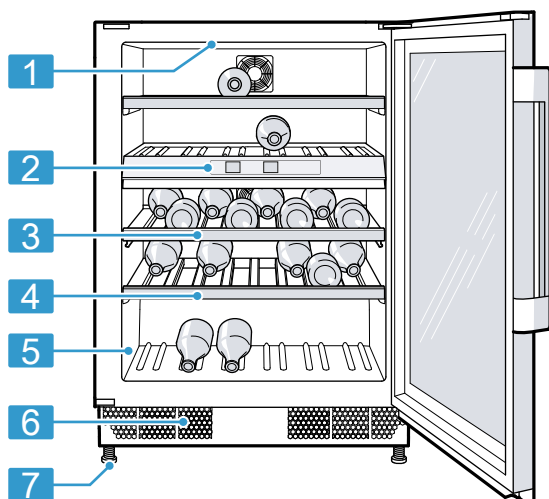

1

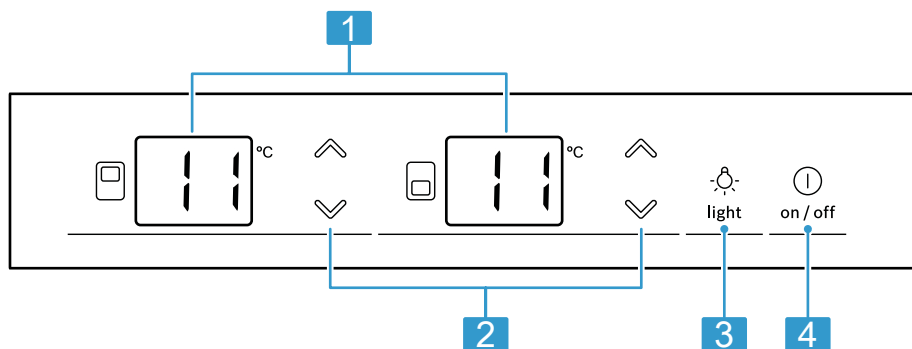

2

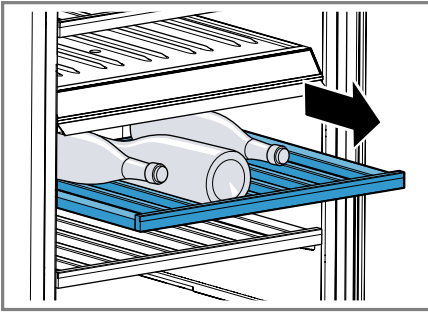

3

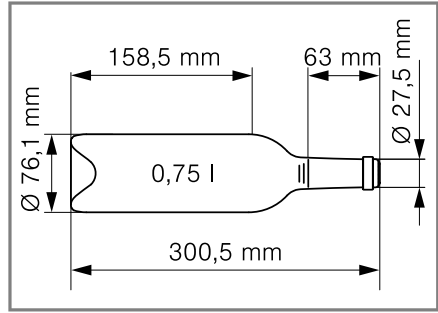

4

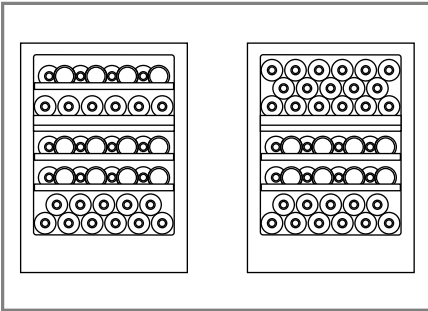

5

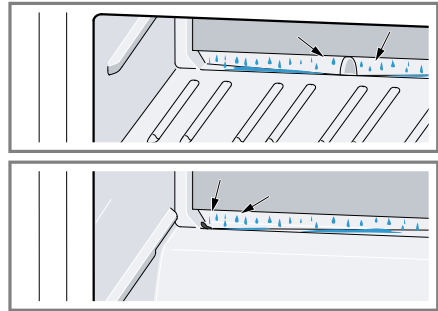

6

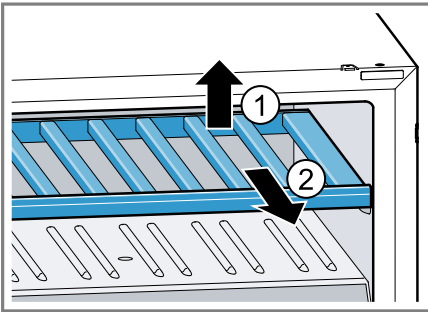

7

Para más información, consulte la Guía del usuario digital.



Tabla de contenidos

1 Seguridad	6	7 Manejo básico	13
1.1 Advertencias de carácter general.....	6	7.1 Conectar el aparato	13
1.2 Uso conforme a lo prescrito	6	7.2 Advertencias relativas al funcionamiento del aparato	13
1.3 Limitación del grupo de usuarios.....	6	7.3 Desconectar el aparato.....	14
1.4 Transporte seguro.....	6	7.4 Ajustar la temperatura.....	14
1.5 Instalación segura	7	7.5 Bloqueo de las teclas (seguro para niños activado).....	14
1.6 Uso seguro.....	8	8 Funciones adicionales.....	14
1.7 Aparato dañado	9	8.1 Iluminación interior	14
2 Evitar daños materiales	11	8.2 Modo de presentación	14
3 Protección del medio ambiente y ahorro	11	9 Alarma.....	15
3.1 Eliminación del embalaje	11	9.1 Alarma de la puerta	15
3.2 Ahorro de energía	11	9.2 Alarma de temperatura	15
4 Instalación y conexión.....	11	10 Compartimento para vinos.....	15
4.1 Volumen de suministro	11	10.1 Guardar la máxima cantidad de botellas estándar	15
4.2 Requisitos para seleccionar el lugar de colocación.....	12	10.2 Consejos para almacenar las botellas de vino	15
4.3 Montar el aparato	12	10.3 Temperaturas de consumo	16
4.4 Preparar el aparato para el primer uso	12	11 Desescarchar el aparato.....	16
4.5 Conexión del aparato a la red eléctrica.....	12	11.1 Desescarchar el compartimento para vinos	16
5 Familiarizándose con el aparato.....	13	12 Cuidados y limpieza.....	16
5.1 Aparato.....	13	12.1 Preparar el aparato para su limpieza	16
5.2 Panel de mando.....	13	12.2 Limpiar el aparato	17
6 Equipamiento	13	12.3 Limpiar la canaleta de desagüe y el orificio de drenaje.....	17
6.1 Soporte para botellas extraíble.....	13	12.4 Retirar elementos del aparato	17
6.2 Botellero	13		

13 Solucionar pequeñas averías.....	18
14 Almacenamiento y eliminación	20
14.1 Interrumpir el funcionamiento del aparato	20
14.2 Eliminación del aparato usado.....	20
15 Servicio de Asistencia Técnica	21
15.1 Número de producto (E-Nr.) y número de fabricación (FD).....	21
16 Datos técnicos	21



1 Seguridad

Tenga en cuenta las siguientes indicaciones de seguridad.

1.1 Advertencias de carácter general

- Lea atentamente estas instrucciones.
- Conservar las instrucciones y la información del producto para un uso posterior o para futuros propietarios.
- No conecte el aparato en el caso de que haya sufrido daños durante el transporte.

1.2 Uso conforme a lo prescrito

Utilizar el aparato únicamente:

- para almacenar vino.
- en el uso doméstico privado y en espacios cerrados del entorno doméstico.
- hasta una altura de 2000 m sobre el nivel del mar.

1.3 Limitación del grupo de usuarios

Este aparato podrá ser usado por niños a partir de 8 años y por personas con limitaciones físicas, sensoriales o mentales, o que carezcan de conocimientos o de experiencia, siempre que cuenten con la supervisión de una persona responsable de su seguridad o hayan sido instruidos previamente en su uso y hayan comprendido los peligros que pueden derivarse del mismo.

No deje que los niños jueguen con el aparato.

La limpieza y el cuidado del aparato a cargo del usuario no podrán ser efectuados por niños si no cuentan con la supervisión de una persona adulta responsable de su seguridad.

Los niños de entre 3 y 8 años pueden cargar y descargar el frigorífico/congelador.

1.4 Transporte seguro

ADVERTENCIA – ¡Riesgo de lesiones!

El elevado peso del aparato puede causar lesiones al levantarlo.

- ▶ Una sola persona no puede levantar el aparato.

1.5 Instalación segura

⚠ ADVERTENCIA – ¡Riesgo de descarga eléctrica!

Las instalaciones realizadas de forma incorrecta son peligrosas.

- ▶ Conectar y poner en funcionamiento el aparato solo de conformidad con los datos que figuran en la placa de características del mismo.
- ▶ Conectar el aparato solo a una fuente de alimentación con corriente alterna mediante un enchufe reglamentario con puesta a tierra.
- ▶ La conexión de puesta a tierra de la instalación eléctrica doméstica debe estar instalada de acuerdo con las normas vigentes.
- ▶ No alimentar nunca el aparato a través de un dispositivo de conmutación externo, como por ejemplo, un reloj avisador o un mando a distancia.
- ▶ Cuando el aparato esté montado, el enchufe del cable de conexión de red debe quedar accesible, o, en caso de que no pueda quedar accesible, debe instalarse un dispositivo de separación omnipolar en la instalación eléctrica fija, de acuerdo con las normas de instalación.
- ▶ Al instalar el aparato en su emplazamiento definitivo, asegurarse de que el cable de conexión de red no quede aprisionado ni se dañe.

Un aislamiento incorrecto del cable de conexión de red es peligroso.

- ▶ Evitar siempre que el cable de conexión de red entre en contacto con fuentes de calor.

⚠ ADVERTENCIA – ¡Riesgo de explosión!

Si las aberturas de ventilación del aparato se encuentran cerradas, puede generarse una mezcla inflamable de aire y gas en caso de una fuga del circuito de enfriamiento.

- ▶ No cerrar las aberturas de ventilación de la carcasa del aparato o de la carcasa de la instalación.

⚠ ADVERTENCIA – ¡Riesgo de incendio!

Es peligroso utilizar cables de conexión de red prolongados y adaptadores no autorizados.

- ▶ No utilizar alargaderas ni tomas de corriente múltiples.
- ▶ Si el cable de conexión de red es demasiado corto, ponerse en contacto con el servicio de asistencia técnica.
- ▶ Utilizar solo adaptadores autorizados por el fabricante.

Las unidades de alimentación o las tomas de corriente múltiples móviles pueden sobrecalentarse y provocar incendios.

- ▶ No colocar las unidades de alimentación o las tomas de corriente múltiples móviles en la parte posterior de los aparatos.

1.6 Uso seguro

⚠ ADVERTENCIA – ¡Riesgo de descarga eléctrica!

La infiltración de humedad puede provocar una descarga eléctrica.

- ▶ Utilizar el aparato solo en espacios interiores.
- ▶ No exponer el aparato a altas temperaturas y humedad.
- ▶ No utilizar limpiadores por chorro de vapor ni de alta presión para limpiar el aparato.

⚠ ADVERTENCIA – ¡Riesgo de asfixia!

Los niños pueden ponerse el material de embalaje por encima de la cabeza, o bien enrollarse en él, y asfixiarse.

- ▶ Mantener el material de embalaje fuera del alcance de los niños.
- ▶ No permita que los niños jueguen con el embalaje.

Si los niños encuentran piezas de tamaño reducido, pueden aspirarlas o tragarlas y asfixiarse.

- ▶ Mantener las piezas pequeñas fuera del alcance de los niños.
- ▶ No permita que los niños jueguen con piezas pequeñas.

⚠ ADVERTENCIA – ¡Riesgo de explosión!

Si se daña el circuito de refrigeración, puede escaparse líquido refrigerante inflamable y explotar.

- ▶ Para acelerar la descongelación, no utilizar ningún otro dispositivo mecánico u otro medio distinto a los recomendados por el fabricante.
- ▶ Separar los alimentos congelados adheridos con un objeto ro-mo, como el mango de una cuchara de madera.

Los productos que contienen gases propelentes o inflamables y las materias explosivas pueden causar una explosión (por ejemplo, espráis).

- ▶ No guardar productos que contengan gases propelentes o inflamables ni materias explosivas en el aparato.

⚠ ADVERTENCIA – ¡Riesgo de incendio!

Los dispositivos eléctricos en el interior del aparato pueden pro-vocar incendios (por ejemplo, calefactores, heladoras, etc.).

- ▶ No poner en funcionamiento dispositivos eléctricos en el interior del aparato.

⚠ ADVERTENCIA – ¡Riesgo de lesiones!

Riesgo de lesiones en los ojos debido a la salida de líquido refri-gerante inflamable y gases nocivos.

- ▶ Prestar atención a que las tuberías del circuito de frío y el aisla-miento de su aparato no sufran daños.

1.7 Aparato dañado**⚠ ADVERTENCIA – ¡Riesgo de descarga eléctrica!**

Un aparato dañado o un cable de conexión defectuoso son peli-grosos.

- ▶ No ponga nunca en funcionamiento un aparato dañado.
- ▶ No tirar nunca del cable de conexión a la red eléctrica para de-senchufar el aparato. Desenchufar siempre el cable de cone-xión de red de la toma de corriente.
- ▶ Si el aparato o el cable de conexión de red están dañados, de-senchufar inmediatamente el cable de conexión de red o des-conectar el interruptor automático del cuadro eléctrico.

▶ Llame al Servicio de Asistencia Técnica. → *Página 21*

Las reparaciones inadecuadas son peligrosas.

- ▶ Solo el personal especializado puede realizar reparaciones e intervenciones en el aparato.
- ▶ Utilizar únicamente piezas de repuesto originales para la reparación del aparato.
- ▶ Si el cable de conexión de red de este aparato resulta dañado, debe sustituirlo el fabricante, el Servicio de Asistencia Técnica o una persona cualificada a fin de evitar posibles situaciones de peligro.

⚠ ADVERTENCIA – ¡Riesgo de incendio!



Si los tubos están dañados, se puede producir una fuga de líquido refrigerante inflamable y gases nocivos, lo que puede provocar un incendio.

- ▶ Mantener las fuentes de fuego o focos de ignición alejados del aparato.
- ▶ Ventilar la estancia.
- ▶ Apagar el aparato. → *Página 14*
- ▶ Extraer el enchufe del cable de conexión de red o desconectar el fusible de la caja de fusibles.
- ▶ Llamar al Servicio de Asistencia Técnica. → *Página 21*

2 Evitar daños materiales

¡ATENCIÓN!

Al subirse o apoyarse sobre zócalos, cajones o puertas, se puede dañar el aparato.

- ▶ No subirse ni apoyarse sobre los zócalos, cajones o puertas.

La suciedad con aceite o grasa puede crear poros en las piezas de plástico y las juntas de las puertas.

- ▶ Mantener las piezas de plástico y juntas de las puertas sin aceites y grasas.

3 Protección del medio ambiente y ahorro

3.1 Eliminación del embalaje

Los materiales del embalaje son respetuosos con el medio ambiente y reciclables.

- ▶ Desechar las diferentes piezas separadas según su naturaleza.



Eliminar el embalaje de forma ecológica.

3.2 Ahorro de energía

Si tiene en cuenta estas indicaciones, su aparato consumirá menos corriente.

Selección del lugar de colocación

- Proteger el aparato de la radiación solar directa.
- Instalar el aparato con la mayor distancia posible respecto a radiadores, hornos y otras fuentes de calor:

- Mantener una distancia de 30 mm respecto a cocinas de gas o eléctricas.
- Mantener una distancia de 300 mm respecto a hornos de carbón o aceite.
- No cubrir ni bloquear nunca las rejillas de ventilación exteriores.

Ahorro de energía durante el funcionamiento

Nota: La posición de los elementos y accesorios del aparato no influye en su consumo de energía.

- Abrir brevemente el aparato y cerrarlo correctamente.
- No cubrir ni bloquear nunca los orificios de ventilación interiores o las rejillas de ventilación exteriores.

4 Instalación y conexión

4.1 Volumen de suministro

Al desembalar el aparato, comprobar que las piezas no presenten daños ocasionados durante el transporte y que el volumen de suministro esté completo.

En caso de reclamación, dirigirse al comercio en cuestión o a nuestro Servicio de Asistencia Técnica
→ *Página 21*.

El suministro se compone de los siguientes elementos:

- Modelo encastrable
- El equipamiento y los accesorios¹
- Material de montaje
- Instrucciones de montaje
- Instrucciones de uso
- Directorio de Servicios de Atención al Cliente

¹ Según el equipamiento del aparato

es Instalación y conexión

- Documento de la garantía¹
- Etiqueta energética
- Información sobre el consumo de energía y los ruidos del aparato

4.2 Requisitos para seleccionar el lugar de colocación

ADVERTENCIA **Riesgo de explosión!**

Si el aparato se encuentra en un espacio demasiado pequeño, puede generarse una mezcla inflamable de aire y gas en caso de una fuga del circuito de enfriamiento.

- ▶ Colocar el aparato en espacios que tengan un volumen mínimo de 1 m³ por 8 g de líquido refrigerante. La cantidad de refrigerante se indica en la placa de características. → Fig. **1**/**5**

El peso de fábrica del aparato puede llegar, en función del modelo concreto, hasta los 50 kg.

Para soportar el peso del dispositivo, la superficie debe ser lo suficientemente estable.

Temperatura ambiente admisible

La temperatura ambiente admisible de la habitación depende de la clase climática del aparato.

La clase climática a la que pertenece el aparato figura en la placa de características del mismo. → Fig. **1**/**5**

Clase climática	Temperatura ambiente admisible
SN	10 °C...32 °C
N	16 °C...32 °C
ST	16 °C...38 °C
T	16 °C...43 °C

El aparato puede funcionar perfectamente en los rangos de temperatura ambiente admisibles.

Si un aparato de la clase climática SN funciona a una temperatura ambiente más fría, no se producirán daños en el mismo hasta una temperatura de 5 °C.

4.3 Montar el aparato

- ▶ Montar el aparato siguiendo las instrucciones de montaje adjuntas.

4.4 Preparar el aparato para el primer uso

1. Retirar el material informativo.
2. Retirar las láminas protectoras y los seguros de transporte, p. ej., la cinta adhesiva y la caja.
3. Primera limpieza del aparato.
→ *Página 17*

4.5 Conexión del aparato a la red eléctrica

1. El enchufe del cable de conexión de red del aparato debe conectarse a una toma de corriente cercana al aparato.

Los datos de conexión de aparato se encuentran en la placa de características. → Fig. **1**/**5**

2. Comprobar que el enchufe del cable de conexión de red está firme en la toma de corriente.
- ✓ El aparato está listo para su uso.

¹ No disponible en todos los países

5 Familiarizándose con el aparato

5.1 Aparato

Aquí encontrará una vista general de los componentes de su aparato.

→ Fig. 1

1	Iluminación interior
2	Panel de mando → <i>Página 13</i>
3	Soporte para botellas extraíble → <i>Página 13</i>
4	Botellero
5	Placa de características → <i>Página 21</i>
6	Rejilla de ventilación exterior
7	Pata atornillada

Nota: Es posible que las ilustraciones muestren detalles y características de equipamiento y tamaño que no concuerdan con las de su aparato concreto.

5.2 Panel de mando

Mediante el panel de mando se pueden ajustar todas las funciones del aparato y recibir información sobre el estado de funcionamiento.

→ Fig. 2

1	Muestra la temperatura ajustada del compartimento para el vino en °C.
2	↘/↗ permite ajustar la temperatura del compartimento para el vino.
3	☉ enciende o apaga la iluminación interior.
4	Ⓜ enciende y apaga el aparato.

6 Equipamiento

El equipamiento del aparato depende del modelo.

6.1 Soporte para botellas extraíble

Para obtener una mejor vista general y retirar las botellas más rápidamente, extraer el botellero extraíble.

→ Fig. 3

6.2 Botellero

Guardar las botellas con total seguridad en el botellero.

Para guardar la máxima cantidad de botellas, pueden retirarse los botelleros.

→ "Retirar el botellero", *Página 17*

7 Manejo básico

7.1 Conectar el aparato

1. Conectar el aparato a la red eléctrica. → *Página 12*

Nota: Si el aparato se ha apagado previamente con el panel de mando, pulsar Ⓜ.

- ✓ El aparato comienza a refrigerar.
2. Ajustar la temperatura deseada.
→ *Página 14*

7.2 Advertencias relativas al funcionamiento del aparato

- Una vez encendido el aparato, transcurren varias horas hasta que se alcanza la temperatura ajustada.

- Cuando se cierra la puerta, puede producirse una presión. La puerta se vuelve a abrir con dificultad. Esperar un momento hasta que la presión se estabilice.



7.3 Desconectar el aparato

- ▶ Pulsar ①.

7.4 Ajustar la temperatura

Ajustar la temperatura del compartimento para vinos





- ▶ Pulsar / varias veces hasta que el indicador de temperatura muestre la temperatura deseada.

Nota: Si se mantiene pulsado / durante mucho tiempo, los valores de temperatura variarán constantemente.

7.5 Bloqueo de las teclas (seguro para niños activado)





El bloqueo de las teclas evita que el aparato se maneje de forma involuntaria o incorrecta durante el funcionamiento.

Activar el bloqueo de las teclas

- ▶ Simultáneamente, mantener pulsado  (🔒) +  (🔒) durante tres segundos.
- ✓ Durante tres segundos, aparece  y  en los indicadores de temperatura; a continuación, se vuelve a mostrar la temperatura anteriormente ajustada.

Nota: Si se toca el campo táctil con el bloqueo de la teclas activado, el indicador de temperatura mostrará  durante 3 segundos.

Desactivar el bloqueo de las teclas

- ▶ Simultáneamente, mantener pulsado  (🔒) +  (🔒) durante tres segundos.
- ✓ Durante tres segundos, aparece  y  en los indicadores de temperatura; a continuación, se vuelve a mostrar la temperatura anteriormente ajustada.

8 Funciones adicionales

8.1 Iluminación interior

La iluminación interior se activa automáticamente al abrir el aparato.

Consejo: Si la iluminación interior debe permanecer encendida con la puerta cerrada, puede activarse el modo de presentación.

Encender la iluminación interior

- ▶ Pulsar .

Apagar la iluminación interior

- ▶ Pulsar .
- ✓ La iluminación interior se apaga de forma permanente.

8.2 Modo de presentación

En el modo de presentación, la iluminación interior está encendida de forma permanente.

Activar el modo de presentación

- ▶ Mantener pulsado  durante 3 segundos.
- ✓ La iluminación interior permanece encendida incluso cuando la puerta está cerrada.

Desactivar el modo de presentación

- ▶ Mantener pulsado  durante 3 segundos.

9 Alarma

9.1 Alarma de la puerta

Si la puerta permanece abierta durante más tiempo, la alarma de la puerta se activa.

Apagar la alarma de la puerta

- ▶ Cerrar la puerta del aparato.
- ✓ La señal acústica se apaga.

9.2 Alarma de temperatura

Si la temperatura del compartimento para vinos es demasiado alta o baja durante mucho tiempo, la alarma de temperatura se activa.

Si la temperatura del compartimento para vinos permanece durante mucho tiempo a una temperatura 2 C inferior a la ajustada, suena una señal acústica y el indicador de temperatura correspondiente parpadea **L0**.

Si la temperatura del compartimento para vinos permanece durante mucho tiempo a una temperatura 5 C superior a la ajustada, suena una señal acústica y el indicador de temperatura correspondiente parpadea **H I**.

Desactivar la alarma de temperatura

- ▶ Pulsar cualquier campo táctil.
- ✓ La señal acústica se apaga.

Nota: **L0** o **H I** parpadea hasta que se vuelva a alcanzar la temperatura ajustada.

10 Compartimento para vinos

Pueden almacenarse vinos de manera profesional a una temperatura constante en el compartimento para vinos.

La temperatura del compartimento para almacenar vinos puede ajustarse de 5 °C a 20 °C.

10.1 Guardar la máxima cantidad de botellas estándar

- ▶ Para poder guardar la máxima cantidad de botellas en el aparato, colocar las botellas de vino tumbadas y con el cuello hacia adelante.

→ Fig. 4

→ Fig. 5

Nota: Si se retira el botellero superior, pueden guardarse en el aparato 44 botellas estándar en lugar de 41.

10.2 Consejos para almacenar las botellas de vino

Para almacenar vino, tener en cuenta los siguientes consejos.

- No almacenar el vino en cajas de madera o cartón dentro del aparato.
Los botelleros abiertos permiten la circulación permanente del aire. De este modo, el exceso de humedad se elimina rápidamente.
- Antes de consumir o servir un vino, dejar que se atempere lentamente (vino «chambré» o servido a la temperatura de la habitación): los vinos rosados deben sacarse del aparato entre 2 y 5 horas antes de consumirlos, y los tintos, entre 4 y 5 horas. No es necesario sacar el vino blanco con anteriori-

es Desescarchar el aparato

dad. El cava y el champán deben enfriarse brevemente en el frigorífico antes de consumirlos.

- El vino siempre debe almacenarse a una temperatura un poco más baja que la temperatura de servicio ideal, ya que cuando se sirva en la copa se calentará inmediatamente.

10.3 Temperaturas de consumo

La temperatura de servicio correcta de un vino es un factor decisivo y determinante para su sabor.

Tipo de vino	Temperatura de consumo
Grandes vinos tintos de Burdeos	18 °C
Côtes du Rhône tintos, Barolo	17 °C
Grandes vinos tintos de Borgoña, tintos de Burdeos	16 °C
Vino de Oporto	15 °C
Vinos tintos jóvenes de Borgoña	14 °C
Vinos tintos jóvenes	12 °C
Vinos jóvenes de Beaujolais, todos los vinos blancos con poco azúcar residual	11 °C
Vinos blancos viejos, grandes vinos Chardonnay	10 °C
Vino de jerez	9 °C
Vinos blancos jóvenes a partir de cosecha tardía	8 °C
Vinos blancos del Loira, Entre-deux-Mers	7 °C

11 Desescarchar el aparato

11.1 Desescarchar el compartimento para vinos

Durante el funcionamiento, se forman gotas de agua de descongelación o escarcha en la pared posterior del compartimento para vinos. La pared posterior del compartimento para vinos se desescarcha automáticamente.

El agua de descongelación atraviesa la canaleta de desagüe hacia el orificio de drenaje.

Para que el agua de descongelación fluya y se evite la formación de olores, tener en cuenta la siguiente información:

→ *"Limpiar la canaleta de desagüe y el orificio de drenaje", Página 17.*

12 Cuidados y limpieza

Para que el aparato mantenga durante mucho tiempo su capacidad funcional, debe mantenerse y limpiarse con cuidado.

El Servicio de Asistencia Técnica debe encargarse de la limpieza de los lugares de difícil acceso. La limpieza por parte del Servicio de Asistencia Técnica puede generar costes.

12.1 Preparar el aparato para su limpieza

1. Apagar el aparato. → *Página 14*
2. Desconectar el aparato de la red eléctrica.

Extraer el enchufe del cable de conexión de red o desconectar el fusible de la caja de fusibles.

3. Retirar todas las botellas y guardarlas en un lugar fresco.
4. Retirar todos los elementos adicionales y accesorios del aparato.
→ *Página 17*

12.2 Limpiar el aparato

ADVERTENCIA

Riesgo de descarga eléctrica!

La infiltración de humedad puede provocar una descarga eléctrica.

- ▶ No utilizar limpiadores por chorro de vapor ni de alta presión para limpiar el aparato.

La presencia de líquidos en los elementos de iluminación o en los mandos puede entrañar peligros.

- ▶ El agua utilizada para limpiar el aparato no debe entrar en contacto con los elementos de iluminación ni con los mandos.

¡ATENCIÓN!

Los productos de limpieza inadecuados pueden dañar la superficie del aparato.

- ▶ No utilizar estropajos o esponjas duros.
- ▶ No utilizar productos de limpieza agresivos ni abrasivos.
- ▶ No utilizar productos de limpieza con un alto contenido alcohólico.

Si entra líquido en el orificio de drenaje, la bandeja de evaporación puede rebosar.

- ▶ El agua de limpieza no debe entrar en contacto con el orificio de drenaje.

Si se lavan los elementos y accesorios del aparato en el lavavajillas, se podría producir su deformación o decoloración.

- ▶ No lavar nunca los elementos y accesorios del aparato en el lavavajillas.

1. Preparar el aparato para su limpieza. → *Página 16*
2. Limpiar el aparato, los elementos adicionales, los accesorios y las juntas de la puerta con una bayeta, agua templada y un poco de jabón de pH neutro.
3. Secar completamente con un paño suave y seco.
4. Colocar los accesorios.
5. Conexión del aparato a la red eléctrica.

12.3 Limpiar la canaleta de desagüe y el orificio de drenaje

Limpiar la canaleta de desagüe y el orificio de drenaje regularmente para que el agua de descongelación fluya correctamente.

- ▶ Limpiar la canaleta de desagüe y el orificio de drenaje con cuidado, p. ej., con un bastoncillo de algodón.
→ *Fig. 6*

12.4 Retirar elementos del aparato

Si se desea limpiar a fondo los elementos del aparato, es necesario retirarlos.

Retirar el botellero

- ▶ Levantar ligeramente el botellero por la parte trasera ① y extraerlo ②.
→ *Fig. 7*

13 Solucionar pequeñas averías



El usuario puede solucionar por sí mismo las pequeñas averías de este aparato. Se recomienda utilizar la información relativa a la subsanación de averías antes de ponerse en contacto con el Servicio de Asistencia Técnica. De este modo se evitan costes innecesarios.

ADVERTENCIA

Riesgo de descarga eléctrica!

Las reparaciones inadecuadas son peligrosas.

- ▶ Solo el personal especializado puede realizar reparaciones e intervenciones en el aparato.
- ▶ Utilizar únicamente piezas de repuesto originales para la reparación del aparato.
- ▶ Si el cable de conexión de red de este aparato resulta dañado, debe sustituirlo el fabricante, el Servicio de Asistencia Técnica o una persona cualificada a fin de evitar posibles situaciones de peligro.

Fallo	Causa y resolución de problemas
El aparato no enfría; los paneles indicadores y la iluminación interior se iluminan.	El modo de exposición está activado. <ol style="list-style-type: none"> 1. Pulsar  (E) +  simultáneamente hasta que parpadeen dE y UF en los indicadores de temperatura. 2. Al cabo de un breve período de tiempo, cerciorarse de que el aparato enfría.
La iluminación LED no funciona.	Hay diferentes causas posibles. <ul style="list-style-type: none"> ▶ Llamar al Servicio de Atención al Cliente. El número del Servicio de Atención al Cliente se encuentra en el directorio adjunto.
En el indicador de temperatura se muestra E o d .	El sistema electrónico ha detectado un fallo. <ol style="list-style-type: none"> 1. Apagar el aparato. → <i>Página 14</i> 2. Desconectar el aparato de la red eléctrica. Extraer el enchufe del cable de conexión de red o desconectar el fusible de la caja de fusibles. 3. Volver a conectar el aparato tras 5 minutos. 4. Si la indicación del panel indicador vuelve a aparecer, avisar al Servicio de Atención al Cliente. Encontrará el número del Servicio de Atención al Cliente en el directorio adjunto.
En el indicador de temperatura se muestra EL .	El bloqueo de las teclas está activado. <ul style="list-style-type: none"> ▶ Desactivar el bloqueo de las teclas. → <i>Página 14</i>

Fallo	Causa y resolución de problemas
Se escucha la señal acústica y H I parpadea en el indicador de temperatura.	<p>El compartimento para vinos estuvo a una temperatura demasiado alta durante mucho tiempo.</p> <ul style="list-style-type: none"> ▶ Pulsar cualquier campo táctil. <p>Nota: H I parpadea hasta que se vuelva a alcanzar la temperatura ajustada.</p>
	<p>Las rejillas de ventilación exteriores están cubiertas.</p> <ul style="list-style-type: none"> ▶ Eliminar la causa de la obstrucción de las rejillas de ventilación.
Se escucha la señal acústica y L O parpadea en el indicador de temperatura.	<p>El compartimento para vinos estuvo a una temperatura demasiado baja durante mucho tiempo.</p> <ul style="list-style-type: none"> ▶ Pulsar cualquier campo táctil. <p>Nota: L O parpadea hasta que se vuelva a alcanzar la temperatura ajustada.</p>
La temperatura difiere considerablemente del valor ajustado.	<p>Hay diferentes causas posibles.</p> <ol style="list-style-type: none"> 1. Apagar el aparato. → <i>Página 14</i> 2. Volver a encender el aparato tras unos 5 minutos. → <i>Página 13</i> <ul style="list-style-type: none"> – Si la temperatura es demasiado alta, volver a comprobarla al cabo de unas pocas horas. – Si la temperatura es demasiado baja, volver a comprobarla al día siguiente.
Hay agua en la base del compartimento para el vino.	<p>La canaleta de desagüe del agua de descongelación o el orificio de drenaje están obstruidos.</p> <ul style="list-style-type: none"> ▶ Limpiar la canaleta de desagüe y el orificio de drenaje. → <i>Página 17</i>
El aparato suena, burbujea o emite zumbidos, chasquidos o ruidos de agua en movimiento.	<p>No se trata de una avería. El motor está en marcha (compresores, ventilador). El líquido refrigerante fluye a través de los tubos. El motor, los interruptores o las electroválvulas se conectan o desconectan. No se requiere ninguna acción.</p>
El aparato hace ruidos.	<p>Los elementos del aparato se tambalean o se quedan atascados.</p> <ul style="list-style-type: none"> ▶ Comprobar los elementos extraíbles y, en caso necesario, volver a introducirlos.

14 Almacenamiento y eliminación

Aquí se explica cómo preparar el aparato para el almacenamiento. Además, se ofrece información sobre cómo desechar los aparatos usados.

14.1 Interrumpir el funcionamiento del aparato

1. Apagar el aparato. → *Página 14*
2. Desconectar el aparato de la red eléctrica.

Extraer el enchufe del cable de conexión de red o desconectar el fusible de la caja de fusibles.

3. Limpiar el aparato. → *Página 17*
4. Para asegurar la ventilación del interior del aparato, dejar la puerta abierta.

14.2 Eliminación del aparato usado

Gracias a la eliminación respetuosa con el medio ambiente pueden reutilizarse materiales valiosos.

ADVERTENCIA

Riesgo de daños para la salud!

Los niños podrían quedar encerrados en el aparato y poner así en peligro su vida.

- ▶ No retirar las bandejas y recipientes del aparato a fin de dificultar que los niños pueden acceder al interior del mismo.
- ▶ Mantenga a los niños alejados de aparatos inservibles.

ADVERTENCIA **Riesgo de incendio!**

Si los tubos están dañados, se puede producir una fuga de líquido refrigerante inflamable y gases nocivos, lo que puede provocar un incendio.

- ▶ Prestar atención a que las tuberías del circuito de frío y el aislamiento de su aparato no sufran daños.

1. Desenchufar el cable de conexión de red de la toma de corriente.
2. Cortar el cable de conexión de red.
3. Desechar el aparato de forma respetuosa con el medio ambiente.

Puede obtener información sobre las vías y posibilidades actuales de desecho de materiales de su distribuidor o ayuntamiento local.



Este aparato está marcado con el símbolo de cumplimiento con la Directiva Europea

2012/19/UE relativa a los aparatos eléctricos y electrónicos usados (Residuos de aparatos eléctricos y electrónicos RAEE).

La directiva proporciona el marco general válido en todo el ámbito de la Unión Europea para la retirada y la reutilización de los residuos de los aparatos eléctricos y electrónicos.

15 Servicio de Asistencia Técnica

Si tiene preguntas, si no puede subsanar una avería en el aparato o si éste debe repararse, diríjase al Servicio de Asistencia Técnica.

Las piezas de repuesto originales relevantes para el funcionamiento conforme al reglamento sobre diseño ecológico se pueden adquirir en nuestro Servicio de Asistencia Técnica durante al menos 10 años a partir de la fecha de introducción en el mercado del aparato dentro del Espacio Económico Europeo.

Nota: La intervención del Servicio de Asistencia Técnica es gratuita en el marco de las condiciones de garantía locales vigentes del fabricante. La duración mínima de la garantía (garantía del fabricante para consumidores particulares) en el Espacio Económico Europeo es de 2 años de acuerdo con las condiciones de garantía locales vigentes. Las condiciones de garantía no tienen ningún efecto sobre otros derechos que le corresponden según la legislación local.

Para obtener información detallada sobre el periodo de validez de la garantía y las condiciones de garantía en su país, póngase en contacto con nuestro Servicio de Asistencia Técnica o con su distribuidor, o bien consulte nuestra página web.

Cuando se ponga en contacto con el Servicio de Asistencia Técnica, no olvide indicar el número de producto (E-Nr.) y el número de fabricación (FD) del aparato.

Los datos de contacto del Servicio de Asistencia Técnica se encuentran en el directorio adjunto o en nuestra página web.

15.1 Número de producto (E-Nr.) y número de fabricación (FD)

El número de producto (E-Nr.) y el número de fabricación (FD) se encuentran en la placa de características del aparato.

→ Fig. 11/5

Para volver a encontrar rápidamente los datos del aparato o el número de teléfono del Servicio de Asistencia Técnica, puede anotar dichos datos.

16 Datos técnicos

En la placa de características del aparato figuran el líquido refrigerante empleado, la capacidad útil y otras especificaciones técnicas.

→ Fig. 11/5

El presente producto contiene una fuente de luz de la clase de eficiencia energética F. La fuente de luz se encuentra disponible como repuesto y puede ser reemplazada únicamente por personal especializado.

El presente producto contiene una segunda fuente de luz de la clase de eficiencia energética F. La fuente de luz se encuentra disponible como repuesto y puede ser reemplazada únicamente por personal especializado. Para obtener más información acerca del modelo, consultar la página web <https://eprel.ec.europa.eu/>¹. Esta dirección web enlaza con EPREL, la base de datos oficial de productos de la UE. Seguir las instrucciones que se indican para buscar el mode-

¹ Válido solo para países pertenecientes al Espacio Económico Europeo

es Datos técnicos

lo. El identificador del modelo se deriva de los caracteres que se encuentran delante de la barra del número de producto (E-Nr.) en la placa de características. El identificador del modelo también se encuentra en la primera línea de la etiqueta energética de la UE.

Para obter mais informações, consulte o Guia do usuário digital.



Índice

1 Segurança	25	7.3 Desligar o aparelho	33
1.1 Indicações gerais	25	7.4 Regular a temperatura	33
1.2 Utilização correta.....	25	7.5 Bloqueio das teclas (proteção de crianças)	33
1.3 Limitação do grupo de utilizadores.....	25	8 Funções adicionais.....	33
1.4 Transporte seguro.....	25	8.1 Iluminação interior.....	33
1.5 Instalação segura.....	26	8.2 Modo de apresentação.....	33
1.6 Utilização segura.....	27	9 Alarme.....	34
1.7 Aparelho danificado	28	9.1 Alarme da porta	34
2 Evitar danos materiais.....	30	9.2 Alarme de temperatura	34
3 Proteção do meio ambiente e poupança.....	30	10 Compartimento de armazenagem de vinhos.....	34
3.1 Eliminação da embalagem	30	10.1 Acondicionar o número máximo de garrafas padrão... ..	34
3.2 Poupança de energia.....	30	10.2 Conselhos para guardar o vinho	34
4 Instalação e ligação	30	10.3 Temperaturas para beber vinho	35
4.1 Âmbito de fornecimento.....	30	11 Descongelação.....	35
4.2 Critérios para o local de instalação	31	11.1 Descongelação automática no compartimento de armazenagem de vinhos.....	35
4.3 Montar o aparelho.....	31	12 Limpeza e manutenção.....	35
4.4 Preparar o aparelho para a primeira utilização	31	12.1 Preparar o aparelho para a limpeza	35
4.5 Ligação elétrica do aparelho ...	31	12.2 Limpar o aparelho	36
5 Familiarização	31	12.3 Limpar a calha de recolha da água da descongelação e o orifício de escoamento	36
5.1 Aparelho	31	12.4 Retirar peças de equipamento	36
5.2 Painel de comandos	32		
6 Equipamento	32		
6.1 Suporte para garrafas extensível	32		
6.2 Suporte para garrafas	32		
7 Operação base	32		
7.1 Ligar o aparelho	32		
7.2 Indicações sobre o funcionamento	32		

pt

13 Eliminar anomalias	37
14 Armazenar e eliminar	39
14.1 Colocar o aparelho fora de serviço	39
14.2 Eliminar o aparelho usado	39
15 Serviço de Assistência Téc- nica	39
15.1 Número do produto (E-Nr.) e número de fabrico (FD)	40
16 Dados técnicos	40



1 Segurança

Respeite as seguintes indicações de segurança.

1.1 Indicações gerais

- Leia atentamente este manual.
- Guarde estas instruções e as informações sobre o produto para posterior utilização ou para entregar a futuros proprietários.
- Se detetar danos de transporte, não ligue o aparelho.

1.2 Utilização correta

Utilize o aparelho apenas se:

- para armazenar vinho.
- para uso doméstico e em espaços fechados domésticos.
- até uma altitude de 2000 m acima do nível do mar.

1.3 Limitação do grupo de utilizadores

Este aparelho pode ser utilizado por crianças a partir dos 8 anos e por pessoas com capacidades físicas, sensoriais ou mentais reduzidas ou com falta de experiência e/ou conhecimentos, se forem devidamente supervisionadas ou instruídas na utilização com segurança do aparelho e tiverem compreendido os perigos daí resultantes.

As crianças não podem brincar com o aparelho.

A limpeza e manutenção pelo utilizador não podem ser realizadas por crianças sem supervisão.

Crianças com idade entre os 3 e os 8 anos podem carregar e descarregar o frigorífico/congelador.

1.4 Transporte seguro

AVISO – Risco de ferimentos!

O elevado peso do aparelho pode provocar lesões ao levantar.

- ▶ Não levante o aparelho sozinho.

1.5 Instalação segura

⚠ AVISO – Risco de choque elétrico!

Instalações indevidas são perigosas.

- ▶ Ligar e operar o aparelho unicamente de acordo com as indicações na placa de características.
 - ▶ Ligar o aparelho a uma rede elétrica com corrente alternada apenas através de uma tomada com ligação à terra corretamente instalada.
 - ▶ O sistema de ligação à terra da alimentação elétrica doméstica tem de estar corretamente instalado.
 - ▶ Nunca alimentar o aparelho através de um comutador externo, p. ex., temporizador ou telecomando.
 - ▶ Se o aparelho for encastrado, a ficha do cabo tem de ser facilmente acessível ou se não for possível um acesso fácil, é necessário montar na instalação elétrica fixa um dispositivo de seccionamento omnipolar em conformidade com as regras de instalação.
 - ▶ Assegurar que o cabo elétrico não fica entalado nem é danificado durante a instalação do aparelho.
- É perigoso se o cabo elétrico tiver um isolamento danificado.
- ▶ Não permitir, em caso algum, que o cabo elétrico entre em contacto com fontes de calor.

⚠ AVISO – Risco de explosão!

Se as aberturas de ventilação do aparelho estiverem tapadas, em caso de uma fuga do circuito de refrigeração pode ocorrer uma mistura de gás-ar combustível.

- ▶ As aberturas de ventilação na caixa do aparelho ou na caixa de montagem não devem ser tapadas.

⚠ AVISO – Risco de incêndio!

A utilização de extensões do cabo elétrico e de adaptadores não homologados é perigosa.

- ▶ Não utilize cabos de extensão ou tomadas múltiplas.
- ▶ Se o cabo elétrico for muito curto, contactar a Assistência Técnica.

- ▶ Utilize exclusivamente adaptadores homologados pelo fabricante.

Tomadas múltiplas ou fichas de ligação da corrente portáteis podem sobreaquecer e provocar um incêndio.

- ▶ Não coloque tomadas múltiplas nem fichas de ligação da corrente portáteis na parte traseira dos aparelhos.

1.6 Utilização segura

⚠ AVISO – Risco de choque elétrico!

A penetração de humidade pode causar choque elétrico.

- ▶ Utilize o aparelho apenas em espaços fechados.
- ▶ Nunca exponha o aparelho a calor intenso e humidade.
- ▶ Não utilizar aparelhos de limpeza a vapor ou de alta pressão para limpar o aparelho.

⚠ AVISO – Risco de asfixia!

As crianças podem colocar o material de embalagem sobre a cabeça ou enrolar-se no mesmo e sufocar.

- ▶ Manter o material de embalagem fora do alcance das crianças.
- ▶ Não permitir que as crianças brinquem com o material de embalagem.

As crianças podem inalar ou engolir peças pequenas e sufocar.

- ▶ Manter as peças pequenas fora do alcance das crianças.
- ▶ Não permitir que as crianças brinquem com peças pequenas.

⚠ AVISO – Risco de explosão!

Se o circuito de refrigeração for danificado, pode escorrer agente refrigerante inflamável e explodir.

- ▶ Para acelerar o processo de descongelação, não use outros equipamentos mecânicos ou outros meios diferentes dos que são recomendados pelo fabricante.
- ▶ Soltar os alimentos que tenham ficado agarrados por congelamento utilizando um objeto rombo, p. ex. cabo de colher de madeira.

Produtos com gases propulsores combustíveis e substâncias explosivas podem explodir, p. ex. latas de spray.

- ▶ Não guarde no aparelho produtos que contenham gases propulsores combustíveis nem substâncias explosivas.

⚠ AVISO – Risco de incêndio!

Aparelhos elétricos dentro do aparelho, p. ex., aquecedores ou máquinas de fazer gelo elétricas, podem provocar um incêndio.

- ▶ Não opere aparelhos elétricos dentro do aparelho.

⚠ AVISO – Risco de ferimentos!

Lesões nos olhos devido à fuga de agente refrigerante inflamável e gases nocivos.

- ▶ Não danificar os tubos do circuito de refrigeração nem o isolamento.

1.7 Aparelho danificado

⚠ AVISO – Risco de choque elétrico!

Um aparelho ou um cabo elétrico danificados são objetos perigosos.

- ▶ Nunca operar um aparelho danificado.
- ▶ Para desligar o aparelho da fonte de alimentação nunca puxar pelo cabo elétrico. Remover o cabo elétrico sempre pela ficha.
- ▶ Se o aparelho ou o cabo elétrico estiver avariado, puxe o cabo ou a ficha da tomada ou desligue o fusível no quadro elétrico.
- ▶ Contactar a Assistência Técnica. → *Página 39*

As reparações indevidas são perigosas.

- ▶ As reparações no aparelho apenas podem ser realizadas por técnicos qualificados.
- ▶ Para a reparação do aparelho só podem ser utilizadas peças sobresselentes originais.
- ▶ Se o cabo de alimentação deste aparelho sofrer algum dano, deverá ser substituído pelo fabricante ou pela sua Assistência Técnica, ou por um técnico devidamente qualificado para o efeito, para se evitarem situações de perigo.

⚠ AVISO – Risco de incêndio!

Em caso de danos dos tubos, pode sair agente refrigerante inflamável e gases nocivos que se podem inflamar.

- ▶ Mantenha o aparelho afastado de fogo ou fontes de ignição.
- ▶ Areje o local.
- ▶ Desligue o aparelho. → *Página 33*
- ▶ Retire a ficha da tomada ou desligue o disjuntor no quadro elétrico.
- ▶ Contacte a Assistência técnica. → *Página 39*

2 Evitar danos materiais

ATENÇÃO!

A utilização de rodapé, saliências ou portas do aparelho como assento ou subida pode danificar o aparelho.

- ▶ Não pise nem se apoie no rodapé, em saliências ou portas.

Sujidade com óleo ou massa lubrificante pode tornar as peças de plástico e os vedantes da porta porosos.

- ▶ Mantenha as peças de plástico e os vedantes da porta livres de óleos e gorduras.

3 Proteção do meio ambiente e poupança

3.1 Eliminação da embalagem

Os materiais de embalagem são ecológicos e reutilizáveis.

- ▶ Separar os componentes e eliminá-los de acordo com o tipo de material.

3.2 Poupança de energia

Se respeitar estas indicações, o seu aparelho irá consumir menos energia.

Seleção do local de instalação

- Proteja o aparelho contra a radiação direta do sol.
- Instale o aparelho à maior distância possível de elementos de aquecimento, fogão e outras fontes de calor:

- Respeite uma distância de 30 mm em relação a fogões elétricos ou a gás.
- Manter uma distância de 300 mm em relação a fogões a óleo ou carvão.
- Nunca cobrir ou tapar as grelhas de ventilação externas.

Poupar energia durante a utilização

Nota: A disposição dos elementos de equipamento não tem influência sobre o consumo de energia do aparelho.

- Abrir o aparelho apenas brevemente e fechá-lo com cuidado.
- Nunca cobrir ou tapar as aberturas de ventilação internas ou as grelhas de ventilação externas.

4 Instalação e ligação

4.1 Âmbito de fornecimento

Depois de desembalar, há que verificar todas as peças quanto a danos de transporte e se o material fornecido está completo.

Em caso de reclamações, contacte o seu Agente Comercial ou a nossa Assistência Técnica → *Página 39*.

O fornecimento é constituído por:

- Aparelho de encastrar sob bancada
- Equipamento e acessórios¹
- Material de montagem
- Instruções de montagem
- Manual de instruções
- Lista de Assistência técnica
- Anexo sobre garantia²

¹ Conforme o equipamento do aparelho

² Não está disponível em todos os países

- Etiqueta energética
- Informações sobre consumo de energia e ruídos

4.2 Critérios para o local de instalação

AVISO

Risco de explosão!

Se o aparelho estiver num local demasiado pequeno, em caso de uma fuga do circuito de refrigeração pode ocorrer uma mistura de gás-ar combustível.

- ▶ Instale o aparelho apenas num local que tenha, no mínimo, um volume de 1 m³ por 8 g de agente refrigerante. A quantidade de agente refrigerante vem indicada na chapa de características. → Fig. 1/5

O peso do aparelho pode pesar de fábrica até 50 kg, conforme o modelo.

O piso tem de ser suficientemente estável para suportar o peso do aparelho.

Temperatura ambiente admissível

A temperatura ambiente admissível depende da classe de climatização do aparelho.

A classe de climatização está indicada na chapa de características.

→ Fig. 1/5

Classe de climatização	Temperatura ambiente admissível
SN	10 °C...32 °C
N	16 °C...32 °C
ST	16 °C...38 °C
T	16 °C...43 °C

O aparelho é totalmente operacional dentro da temperatura ambiente admissível.

Se um aparelho da classe de climatização SN funcionar a uma temperatura ambiente mais fria, pode-se presumir que o aparelho não sofrerá quaisquer danos até uma temperatura ambiente de 5 °C.

4.3 Montar o aparelho

- ▶ Monte o aparelho de acordo com as instruções de montagem fornecidas.

4.4 Preparar o aparelho para a primeira utilização

1. Consulte o material informativo.
2. Remova as películas protetoras e os dispositivos de segurança para transporte, p. ex., fitas adesivas e placas de cartão.
3. Limpe o aparelho pela primeira vez. → Página 36

4.5 Ligação elétrica do aparelho

1. Ligue a ficha elétrica do cabo elétrico do aparelho a uma tomada na proximidade do aparelho.
Os dados de ligação do aparelho encontram-se na placa de características. → Fig. 1/5
2. Verifique o assentamento fixo da ficha elétrica.
✓ Agora o aparelho está pronto a funcionar.

5 Familiarização

5.1 Aparelho

Aqui encontra uma vista geral dos componentes do seu aparelho.

→ Fig. 1

1	Iluminação interior
2	Painel de comandos → <i>Página 32</i>
3	Suporte para garrafas extensível → <i>Página 32</i>
4	Suporte para garrafas
5	Placa de características → <i>Página 40</i>
6	Grelha de ventilação exterior
7	Pé em forma de rosca

Nota: É possível que existam divergências entre o seu aparelho e as figuras, dependendo do equipamento e do tamanho no aparelho.

5.2 Painel de comandos

O painel de comandos permite regular todas as funções do seu aparelho e obter informações sobre o estado de operação.

→ *Fig. 2*

1	Indica a temperatura regulada do compartimento de armazenamento de vinhos em °C.
2	↘/↗ regula a temperatura do compartimento de armazenamento de vinhos.
3	☼ liga ou desliga a iluminação interior.
4	Ⓜ liga ou desliga o aparelho.

6 Equipamento

O equipamento do seu aparelho depende do modelo.

6.1 Suporte para garrafas extensível

Para obter uma melhor visibilidade e para poder retirar as garrafas mais rapidamente, puxe o suporte para garrafas extensível para fora.

→ *Fig. 3*

6.2 Suporte para garrafas

Arrume as garrafas em segurança no suporte para garrafas.

Para guardar o número máximo de garrafas pode retirar os suportes para garrafas.

→ "*Retirar o suporte para garrafas*", *Página 36*

7 Operação base

7.1 Ligar o aparelho

1. Estabeleça a ligação elétrica do aparelho. → *Página 31*

Nota: Se o aparelho tiver sido desligado previamente através do painel de comandos, premir Ⓜ.

- ✓ O aparelho começa a refrigerar.
2. Regule a temperatura pretendida.
→ *Página 33*

7.2 Indicações sobre o funcionamento

- Quando tiver ligado o aparelho, demora várias horas até ser alcançada a temperatura regulada.



- Se fechar a porta, pode formar-se vácuo. A porta só se deixa abrir de novo com dificuldade. Aguarde um pouco, até o vácuo ser compensado.



7.3 Desligar o aparelho

- ▶ Premir ①.

7.4 Regular a temperatura

Regular a temperatura do compartimento de armazenagem de vinhos





- ▶ Prima / as vezes necessárias até o visor da temperatura exibir a temperatura desejada.

Nota: Se mantiver / premido por um período de tempo prolongado, o valor da temperatura varia continuamente.

7.5 Bloqueio das teclas (proteção de crianças)





O bloqueio das teclas impede que o aparelho seja operado de forma indesejada e inadequada.

Ativar o bloqueio das teclas

- ▶ Prima em simultâneo  (Ⓚ) +  (Ⓚ) durante 3 segundos.
- ✓ As indicações da temperatura exibem durante 3 segundos  e , depois disso, volta a ser exibida a temperatura anteriormente regulada.

Nota: Se for premido um campo tátil estando o bloqueio das teclas ligado, o visor da temperatura exibe  durante 3 segundos.

Desativar o bloqueio das teclas

- ▶ Prima em simultâneo  (Ⓚ) +  (Ⓚ) durante 3 segundos.
- ✓ As indicações da temperatura exibem durante 3 segundos  e , depois disso, volta a ser exibida a temperatura anteriormente regulada.

8 Funções adicionais

8.1 Iluminação interior

A iluminação interior liga-se automaticamente quando abre o aparelho.

Dica: Caso a iluminação interior deva permanecer ligada, mesmo com a porta fechada, poderá ligar o modo de apresentação.

Ligar a iluminação interior

- ▶ Prima .

Desligar a iluminação interior

- ▶ Prima .
- ✓ A iluminação interior está permanentemente desligada.

8.2 Modo de apresentação

No modo de apresentação, a iluminação interior está permanentemente ligada.

Ligar o modo de apresentação

- ▶ Prima  durante 3 segundos.
- ✓ A iluminação interior permanece ligada quando a porta do aparelho está fechada.

Desligar o modo de apresentação

- ▶ Prima  durante 3 segundos.

9 Alarme

9.1 Alarme da porta

Se a porta do aparelho estiver aberta durante muito tempo, o alarme da porta dispara.

Desligar o alarme da porta

- ▶ Feche a porta do aparelho.
- ✓ O sinal sonoro está desligado.

9.2 Alarme de temperatura

Se estiver demasiado quente ou demasiado frio no compartimento de armazenagem de vinhos durante um período prolongado de tempo, o alarme de temperatura é ligado.

Quando a temperatura no compartimento de armazenagem dos vinhos se mantiver durante um período prolongado de tempo mais de 2 °C abaixo da temperatura regulada, soa um aviso sonoro e o respetivo visor da temperatura pisca **L0**.

Quando a temperatura no compartimento de armazenagem dos vinhos se mantiver durante um período prolongado de tempo mais de 5 °C acima da temperatura regulada, soa um aviso sonoro e o respetivo visor da temperatura pisca **H I**.

Desligar o alarme de temperatura

- ▶ Prima num campo tátil à escolha.
- ✓ O sinal sonoro está desligado.

Nota: **L0** ou **H I** pisca até que volte a ser atingida a temperatura regulada.

10 Compartimento de armazenagem de vinhos

No compartimento de armazenagem de vinhos armazena corretamente vinhos a uma temperatura constante. Pode regular a temperatura no compartimento de armazenagem de vinhos entre 5 °C e 20 °C.

10.1 Acondicionar o número máximo de garrafas padrão

- ▶ Para acondicionar o número máximo de garrafas no aparelho, coloque as garrafas de vinho com o gargalo para a frente e deitadas.

→ Fig. 4

→ Fig. 5

Nota: Se retirar o suporte para garrafas superior, em vez das 41 garrafas padrão, pode acondicionar um total de 44 garrafas padrão no aparelho.

10.2 Conselhos para guardar o vinho

Para guardar vinhos, observe os seguintes conselhos.

- Não armazene no aparelho garrafas de vinho em grades ou caixas de cartão.

Os suportes para garrafas abertos permitem uma circulação contínua de ar. Dessa forma suprime-se rapidamente a humidade excedente.

- Antes de ser consumido, o vinho deve «abrir» lentamente (aquecer até à temperatura ambiente). Retire do aparelho 2 a 5 horas antes, no caso de vinho Rosé e 4 a 5 horas antes, no caso de vinho tinto. Sirva o vinho branco diretamente. Arrefeça o vinho espumante e o Champanhe no frigorífico pouco antes de o servir.

- Guarde os vinhos sempre a uma temperatura mais fresca que a temperatura ideal para servir os vinhos, visto que o vinho já aquece um pouco quando é deitado no copo.

10.3 Temperaturas para beber vinho

A temperatura ideal para os vinhos serem servidos é determinante para o sabor do vinho.

Tipo de vinho	Temperatura para beber
Tinto Bordéus grande	18 °C
Costas do Ródano tinto/Barolo	17 °C
Burgunder tinto/Bordéus tinto grande	16 °C
Vinho do porto	15 °C
Tinto Burgunder novo	14 °C
Vinhos tintos novos	12 °C
Beaujolais novo, todos os vinhos brancos pouco adocicados	11 °C
Vinhos brancos velhos/Chardonnay grande	10 °C
Xerez	9 °C
Vinhos brancos novos de colheita tardia	8 °C
Vinhos brancos Loire, Entre-deux-Mers	7 °C

11 Descongelação

11.1 Descongelação automática no compartimento de armazenagem de vinhos

Durante o funcionamento, formam-se na parede traseira do compartimento de armazenagem de vinhos gotas de água de descongelação ou gelo. A parede traseira no compartimento de armazenagem de vinhos descongela automaticamente.

A água da descongelação escorre através da respetiva tina de recolha para o orifício de escoamento.

Para que a água da descongelação possa correr e evitar a formação de odores, respeite as seguintes informações:

→ "*Limpar a calha de recolha da água da descongelação e o orifício de escoamento*", Página 36.

12 Limpeza e manutenção

Para que o seu aparelho se mantenha durante muito tempo operacional, deve proceder a uma limpeza e manutenção cuidadosa do mesmo. A limpeza de locais inacessíveis tem de ser realizada pela assistência técnica. A limpeza realizada pela assistência técnica pode implicar custos.

12.1 Preparar o aparelho para a limpeza

1. Desligue o aparelho. → *Página 33*
2. Desligue o aparelho da fonte de alimentação.

Retire a ficha da tomada ou desligue o fusível na caixa de fusíveis.

3. Retire todas as garrafas do aparelho e guarde-as num local fresco.
4. Retire do aparelho todas as peças de equipamento e acessórios.
→ *Página 36*

12.2 Limpar o aparelho

AVISO

Risco de choque elétrico!

A penetração de humidade pode provocar choques elétricos.

- ▶ Não utilizar aparelhos de limpeza a vapor ou de alta pressão para limpar o aparelho.

Líquido na iluminação ou nos comandos pode ser perigoso.

- ▶ A água da limpeza não pode chegar à iluminação ou aos comandos.

ATENÇÃO!

Os produtos de limpeza inadequados podem danificar a superfície do aparelho.

- ▶ Não utilize esfregões de palha-d'aço ou esponjas abrasivas.
- ▶ Não utilizar detergentes agressivos ou abrasivos.
- ▶ Não utilize produtos de limpeza com elevado teor de álcool.

Se entrar humidade no orifício de escoamento, a tina de evaporação poderá derramar.

- ▶ A água da limpeza não pode chegar ao orifício de escoamento.

Se lavar as peças de equipamento e acessórios na máquina de lavar louça, estes podem ficar deformados ou descoloridos.

- ▶ Nunca lave as peças de equipamento e acessórios na máquina de lavar louça.

1. Prepare o aparelho para a limpeza. → *Página 35*

2. Limpe o aparelho, as peças de equipamento, os acessórios e os vedantes da porta com um pano multiusos, água tépida e detergente com pH neutro.
3. Seque muito bem com um pano macio e seco.
4. Insira as peças de equipamento.
5. Estabeleça a ligação elétrica do aparelho.

12.3 Limpar a calha de recolha da água da descongelação e o orifício de escoamento

Para que a água de descongelação possa escoar, limpe a calha de recolha da água de escoamento e o orifício de escoamento.

- ▶ Limpe cuidadosamente a calha de recolha da água da descongelação e o orifício de escoamento, p. ex., com uma cotonete.

→ *Fig. 6*

12.4 Retirar peças de equipamento

Se pretender limpar muito bem as peças de equipamento, remova-as do seu aparelho.

Retirar o suporte para garrafas

- ▶ Levante um pouco a parte de trás do suporte para garrafas ① e retire-o ②.

→ *Fig. 7*

13 Eliminar anomalias



As pequenas anomalias do aparelho podem ser eliminadas pelo próprio utilizador. Antes de contactar a Assistência Técnica, consulte as informações sobre a eliminação de anomalias. Isto permite evitar custos desnecessários.

AVISO

Risco de choque eléctrico!

As reparações indevidas são perigosas.

- ▶ As reparações no aparelho apenas podem ser realizadas por técnicos qualificados.
- ▶ Para a reparação do aparelho só podem ser utilizadas peças sobresselentes originais.
- ▶ Se o cabo de alimentação deste aparelho sofrer algum dano, deverá ser substituído pelo fabricante ou pela sua Assistência Técnica, ou por um técnico devidamente qualificado para o efeito, para se evitarem situações de perigo.

Avaria	Causa e diagnóstico
O aparelho não está a refrigerar, os visores e a iluminação estão acesos.	O modo de exposição está ligado. <ol style="list-style-type: none"> 1. Mantenha  +  pressionado em simultâneo, até dE e UF piscarem nas indicações da temperatura. 2. Passado algum tempo, verifique se o seu aparelho está a refrigerar.
A iluminação LED não está a funcionar.	Há várias causas possíveis. <ul style="list-style-type: none"> ▶ Contacte a Assistência Técnica. Na lista de Assistência Técnica anexada encontra o número de assistência técnica.
Aparece E ou d no visor da temperatura.	O sistema eletrónico detetou uma anomalia. <ol style="list-style-type: none"> 1. Desligue o aparelho. → <i>Página 33</i> 2. Desligue o aparelho da corrente. Retire a ficha da tomada ou desligue o disjuntor na quadro eléctrico. 3. Volte a ligar o aparelho após 5 minutos. 4. Se a mensagem no visor continuar a surgir, contacte a Assistência Técnica. Na lista de Assistência Técnica anexada encontra o número de assistência técnica.
Aparece CL no visor da temperatura.	O bloqueio das teclas está ativado. <ul style="list-style-type: none"> ▶ Desative o bloqueio das teclas. → <i>Página 33</i>

Avaria	Causa e diagnóstico
Soa um aviso sonoro e H i pisca no visor da temperatura.	O compartimento de armazenagem de vinhos esteve demasiado quente durante um período prolongado de tempo. ▶ Prima num campo tátil à escolha. Nota: H i pisca até que volte a ser atingida a temperatura regulada.
Soa um aviso sonoro e L O pisca no visor da temperatura.	As grelhas de ventilação exteriores estão tapadas. ▶ Remova obstáculos diante das grelhas de ventilação exteriores. O compartimento de armazenagem de vinhos esteve demasiado frio durante um período prolongado de tempo. ▶ Prima num campo tátil à escolha. Nota: L O pisca até que volte a ser atingida a temperatura regulada.
A temperatura difere bastante da temperatura regulada.	Há várias causas possíveis. 1. Desligue o aparelho. → <i>Página 33</i> 2. Volte a ligar o aparelho após aprox. 5 minutos. → <i>Página 32</i> – Se a temperatura estiver demasiado quente, verifique-a novamente após algumas horas. – Se a temperatura estiver demasiado fria, verifique-a novamente no dia seguinte.
O piso do compartimento de armazenagem de vinhos está molhado.	A calha de recolha da água da descongelação ou o orifício de escoamento estão entupidos. ▶ Limpe a calha de recolha da água da descongelação e o orifício de escoamento. → <i>Página 36</i>
Aparelho zumbe, borbulha, ronca, gargareja ou clica.	Nenhum erro. Um motor está a funcionar, p. ex., agregado de refrigeração, ventilador. O agente refrigerante flui pelos tubos. Motor, interruptor ou válvulas magnéticas ligam ou desligam. Nenhuma ação necessária.
O aparelho faz ruídos.	Peças de equipamento oscilam ou prendem. ▶ Verifique as peças de equipamento removíveis e, se necessário, volte a colocá-las no lugar.

14 Armazenar e eliminar

Aqui fica a saber como preparar o seu aparelho para o armazenamento. Ficará também a saber como eliminar aparelhos usados.

14.1 Colocar o aparelho fora de serviço

1. Desligue o aparelho. → *Página 33*
2. Desligue o aparelho da fonte de alimentação.
Retire a ficha da tomada ou desligue o fusível na caixa de fusíveis.
3. Limpe o aparelho. → *Página 36*
4. Para garantir a ventilação do interior do aparelho, deixe-o aberto.

14.2 Eliminar o aparelho usado

Através duma eliminação compatível com o meio ambiente, podem ser reutilizadas matérias-primas valiosas.

AVISO

Risco de danos para a saúde!

As crianças podem fechar-se dentro do aparelho, correndo perigo de vida.

- ▶ Para dificultar a entrada de crianças, não retirar as prateleiras e as gavetas do aparelho.
- ▶ Manter as crianças afastadas do aparelho fora de uso.

AVISO

Risco de incêndio!

Em caso de danos dos tubos, pode sair agente refrigerante inflamável e gases nocivos que se podem inflamar.

- ▶ Não danificar os tubos do circuito de refrigeração nem o isolamento.

1. Desligar a ficha de rede do cabo elétrico.
2. Cortar o cabo elétrico.
3. Elimine o aparelho de forma ecológica.

Para obter mais informações sobre os procedimentos atuais de eliminação, contacte o seu Agente Especializado ou os Serviços Municipais da sua zona.



Este aparelho está marcado em conformidade com a Directiva 2012/19/UE relativa aos resíduos de equipamentos eléctricos e electrónicos (waste electrical and electronic equipment - WEEE).

A directiva estabelece o quadro para a criação de um sistema de recolha e valorização dos equipamentos usados válido em todos os Estados Membros da União Europeia.

15 Serviço de Assistência Técnica

Se não lhe for possível eliminar uma anomalia no aparelho ou se for necessário proceder a uma reparação, contacte a nossa Assistência Técnica.

Pode adquirir peças de substituição originais relevantes para o funcionamento em conformidade com o regulamento relativo aos requisitos de conceção ecológica junto da nossa Assistência Técnica para um tempo de duração de, pelo menos, 10 anos

a partir da colocação do seu aparelho no mercado dentro do Espaço Económico Europeu.

Nota: A utilização da Assistência Técnica é gratuita no âmbito das condições de garantia do fabricante aplicáveis localmente. O tempo de duração mínimo da garantia (garantia do fabricante para consumidores privados) no Espaço Económico Europeu é de 2 anos, de acordo com as condições de garantia aplicáveis localmente. As condições de garantia não têm efeitos sobre outros direitos ou exigências que lhe sejam devidos de acordo com a legislação local.

Pode obter informações detalhadas sobre o período e as condições de garantia no seu país junto da nossa Assistência Técnica, do comerciante ou na nossa página web.

Se contactar a Assistência Técnica, deve ter à mão o número de produto (E-Nr.) e o número de fabrico (FD) do seu aparelho.

Os dados de contacto da Assistência Técnica encontram-se no registo de pontos de Assistência Técnica em anexo ou na nossa página web.

15.1 Número do produto (E-Nr.) e número de fabrico (FD)

Encontra o número de produto (E-Nr.) e o número de fabrico (FD) na placa de características do aparelho.

→ Fig. 1/5

Aponte os dados para ter sempre à mão os dados do seu aparelho e o número de telefone da Assistência Técnica.

16 Dados técnicos

O agente refrigerante, o volume útil e outros dados técnicos encontram-se indicados na placa de características.

→ Fig. 1/5

Este produto dispõe de uma luz da classe de eficiência energética F. A luz está disponível como peça de reposição e só pode ser substituída por pessoal especializado.

Este produto dispõe de uma segunda luz da classe de eficiência energética F. A luz está disponível como peça de reposição e só pode ser substituída por pessoal especializado.

Pode encontrar mais informações sobre o seu modelo na Internet em <https://eprel.ec.europa.eu/>¹. Este endereço de Internet encaminha para a base de dados oficial de produtos da UE, a EPREL. Siga as instruções para procura do modelo. A identificação do modelo pode ser determinada com base nos caracteres antes do traço no número de produto (E-Nr.) na placa de características. Em alternativa, a identificação do modelo também é indicada na primeira linha da etiqueta energética da UE.

¹ Aplicável apenas para países do Espaço Económico Europeu



Thank you for buying a Bosch Home Appliance!

Register your new device on MyBosch now and profit directly from:

- **Expert tips & tricks for your appliance**
- **Warranty extension options**
- **Discounts for accessories & spare-parts**
- **Digital manual and all appliance data at hand**
- **Easy access to Bosch Home Appliances Service**

Free and easy registration – also on mobile phones:

www.bosch-home.com/welcome



Looking for help? You'll find it here.

Expert advice for your Bosch home appliances, help with problems or a repair from Bosch experts.

Find out everything about the many ways Bosch can support you:

www.bosch-home.com/service

Contact data of all countries are listed in the attached service directory.

Robert Bosch Hausgeräte GmbH

Carl-Wery-Straße 34

81739 München

GERMANY

www.bosch-home.com



9001688623 (011130)

es, pt