

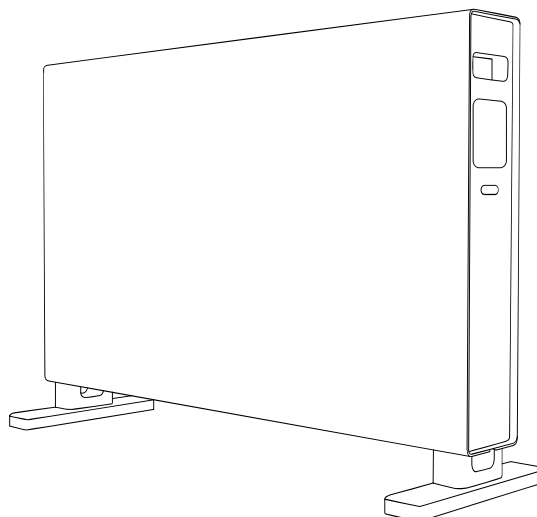

Orbegozo



PANEL RADIANTE - MANUAL DE INSTRUCCIONES
RADIANT PANEL - INSTRUCTION MANUAL
PANNEAU RADIANT- MODE D'EMPLOI
PAINEL RADIANTE- MANUAL DE INSTRUÇÕES



REW 2050

Sonifer,S.A. Avenida de Santiago, 86 30007 Murcia España

E-mail: sonifer@sonifer.es / www.orbegozo.com

MADE IN P.R.C.

Lea atentamente este manual antes de utilizar este aparato y guárdelo para futuras consultas. Sólo así podrá obtener los mejores resultados y la máxima seguridad de uso.

Read this manual carefully before running this appliance and save it for reference in order to obtain the best results and ensure safe use.

Veillez lire attentivement ce manuel avant d'utiliser cet appareil et conservez-le pour toute consultation future. C'est la seule façon d'obtenir les meilleurs résultats et une sécurité optimale d'utilisation.

Leia este manual cuidadosamente antes de utilizar este aparelho e guarde-o para consulta futura. Só assim, poderá obter os melhores resultados e a máxima segurança na utilização.

- Este producto está indicado únicamente en lugares abrigados o para una utilización puntual. Este producto no es adecuado para calefacción primaria.

- This product is only suitable for well insulated spaces or occasional use. This product is not suitable for primary heating purposes

- Ce produit ne peut être utilisé que dans des locaux bien isolés ou de manière occasionnelle. Ce produit ne peut pas être utilisé comme chauffage principal

- Este produto é adequado apenas para espaços bem isolados espaços ou utilização ocasional. Este produto não é adequado para fins de aquecimento principal

Estimado cliente:

Gracias por elegir nuestro producto.

Le recomendamos leer atentamente las instrucciones antes de utilizar este aparato por primera vez, por su propia seguridad y para asegurar un uso correcto.

También debe leer la información de seguridad y la información sobre ubicación segura antes de utilizar el panel radiante para evitar cualquier riesgo de fuego o daños personales.

INDICACIONES DE SEGURIDAD

Guarde el manual para futuras consultas, así como la garantía, el recibo de pago y si es posible también el embalaje exterior e interior. En caso de dejar el aparato a terceros, también entregue el manual de instrucciones.

GENERALES:

1. Este aparato pueden utilizarlo niños con edad de 8 años y superior y personas con capacidades físicas, sensoriales o mentales reducidas o falta de experiencia y conocimiento, si se les ha dado la supervisión o formación apropiadas respecto al uso del aparato de una manera segura y comprenden los

- peligros que implica. Los niños no deben jugar con el aparato. La limpieza y el mantenimiento a realizar por el usuario no deben realizarlo los niños sin supervisión.
2. Se deberá supervisar a los niños para asegurarse de que no juegan con este aparato.
 3. PRECAUCIÓN: Para la seguridad de sus niños no deje material de embalaje (bolsas de plástico, cartón, polietileno etc.) a su alcance.
 4. Si el cable de alimentación está dañado, debe ser sustituido por el fabricante, por su servicio postventa o por personal cualificado similar con el fin de evitar un peligro.
 5. No desconecte nunca tirando del cable.
 6. No lo ponga en funcionamiento si el cable o el enchufe están dañados o si observa que el aparato no funciona correctamente.
 7. No manipule el aparato con las manos mojadas.
 8. No sumergir el aparato en agua o cualquier otro líquido.
 9. Antes de su limpieza observe que el aparato está desconectado.
 10. El aparato debe instalarse de acuerdo con la reglamentación nacional para instalaciones eléctricas.
 11. Este aparato es sólo para uso doméstico.

12. En caso de necesitar una copia del manual de instrucciones, puede encontrarla en www.orbegozo.com.
13. ADVERTENCIA: En caso de mala utilización, existe riesgo de posibles heridas.

ESPECÍFICAS:

- El significado del símbolo  es "NO CUBRIR".
ADVERTENCIA: En orden de evitar un sobrecalentamiento, no cubrir el aparato de calefacción.
- Los niños menores de 3 años deben mantenerse fuera del alcance del aparato a menos que sean continuamente supervisados.
- Los niños desde 3 años y menores de 8 años deben sólo encender/apagar el aparato siempre que éste haya sido colocado o instalado en su posición de funcionamiento normal prevista y que sean supervisados o hayan recibido instrucciones relativas al uso del aparato de una forma segura y entiendan los riesgos que el aparato tiene. Los niños desde 3 años y menores de 8 años no deben enchufar, regular

y limpiar el aparato o realizar operaciones de mantenimiento.

- **PRECAUCIÓN:** Algunas partes de este aparato pueden ponerse muy calientes y causar quemaduras. Debe ponerse atención particular cuando los niños y las personas vulnerables estén presentes.
- El aparato no debe colocarse inmediatamente debajo de una base de toma de corriente.
- No situar el aparato próximo a paredes, mobiliario, entelados, cortinas, ropas de cama y otros materiales inflamables ya que hay riesgo de incendio.
- No usar este aparato de calefacción en el entorno inmediato de una bañera, ducha o piscina.
- No usar este aparato de calefacción con un programador, temporizador u otro dispositivo que conecte el aparato de calefacción automáticamente, ya que existe riesgo de incendio si el aparato de calefacción está cubierto o colocado incorrectamente.
- Antes de conectar el dispositivo compruebe que la tensión indicada en la placa de características coincide con la tensión de la corriente de su hogar.
- Conecte el aparato únicamente a un suministro de AC que coincida con el especificado en la placa de características.

- ¡No toque las piezas con corriente! ¡Pone en peligro su vida!
- No utilice el aparato en ambientes inflamables (por ejemplo cerca de gases combustibles o botes de spray). ¡Riesgo de explosión y fuego!
- No utilice el aparato en habitaciones con gases explosivos (por ejemplo, gasolina) o mientras se están utilizando colas o disolventes inflamables (por ejemplo cuando se encolan o barnizan suelos de parquet, PVC, etc.) No permita que aerosoles, sustancias inflamables o materiales sensibles al calor se interpongan en el flujo de aire caliente.
- No utilice el aparato en zonas o habitaciones en las que haya riesgo de fuego, como garajes, establos, cabañas de madera, etc.
- La unidad se debe montar de modo que los elementos de control no puedan ser alcanzados por las personas que están en el baño, ducha u otros lugares llenos de agua.
- Siempre desenchufe el aparato después de utilizarlo.
- **¡Importante!** No introduzca ningún tipo de objeto por las aberturas del aparato. ¡Existe riesgo de lesiones (descarga eléctrica) y daños en el aparato!
- Mantenga el cable a una distancia prudente de las rejillas de entrada y salida de aire.

CONTROL WIFI:

El modelo REW 2020 de Orbegozo puede ser controlada mediante Wifi a través de nuestra **ORBEGOZO APP**, disponible para su descarga en Google Play y en la App Store. Con ella, podrá acceder a todas las funciones de su aparato desde su teléfono móvil de una manera sencilla e intuitiva. Para más información, consulte el manual de la aplicación, incluido también junto al aparato.



Para revisar todas las características de este y cualquier otro aparato Orbegozo, así como para acceder a un vídeo explicativo acerca de la configuración del emisor con nuestra APP, acceda a www.orbegozo.com y busque su modelo o escanee el siguiente código QR:



Modelo	REW 2050
Voltaje	230V~
Frecuencia	50Hz-60Hz
Potencia	2000W
Largo (mm)	750
Alto (mm)	430
Ancho (mm)	230

INSTRUCCIONES DE INSTALACIÓN:

1. Se debe colocar el panel en posición horizontal. No coloque el calefactor sobre superficies inestables, como la cama, alfombras, etc., y no use el calefactor en una posición irregular, donde pueda volcarse, de lo contrario existe riesgo de incendio.
2. Se debe dejar un área libre de seguridad de 500 mm en la parte superior y 150 mm en los lados y en la parte delantera.

ATENCIÓN:

Instale el panel radiante en una superficie que soporte altas temperaturas.

Montaje de suelo:

1. Dale suavemente la vuelta al aparato encima de una superficie plana blanda, como una alfombra.
2. Atornille ambas patas a la parte inferior del aparato, asegúrese de utilizar los tornillos proporcionados en la caja.

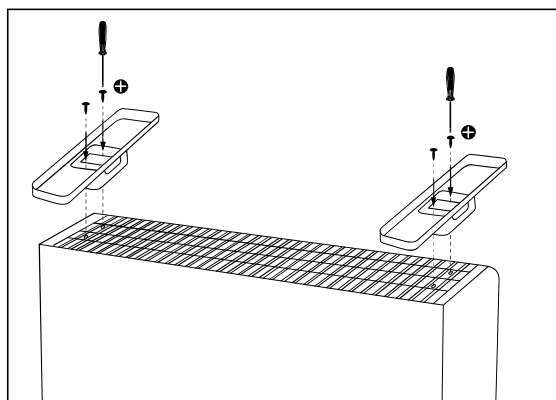
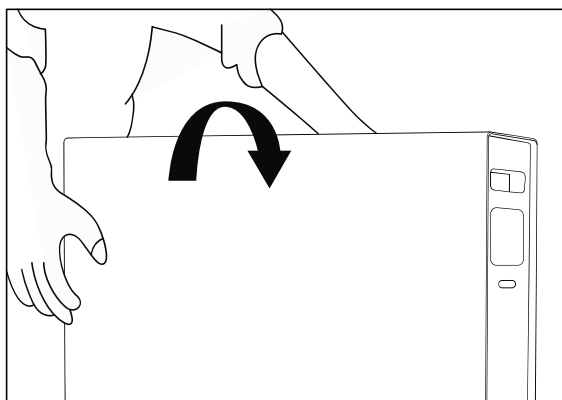



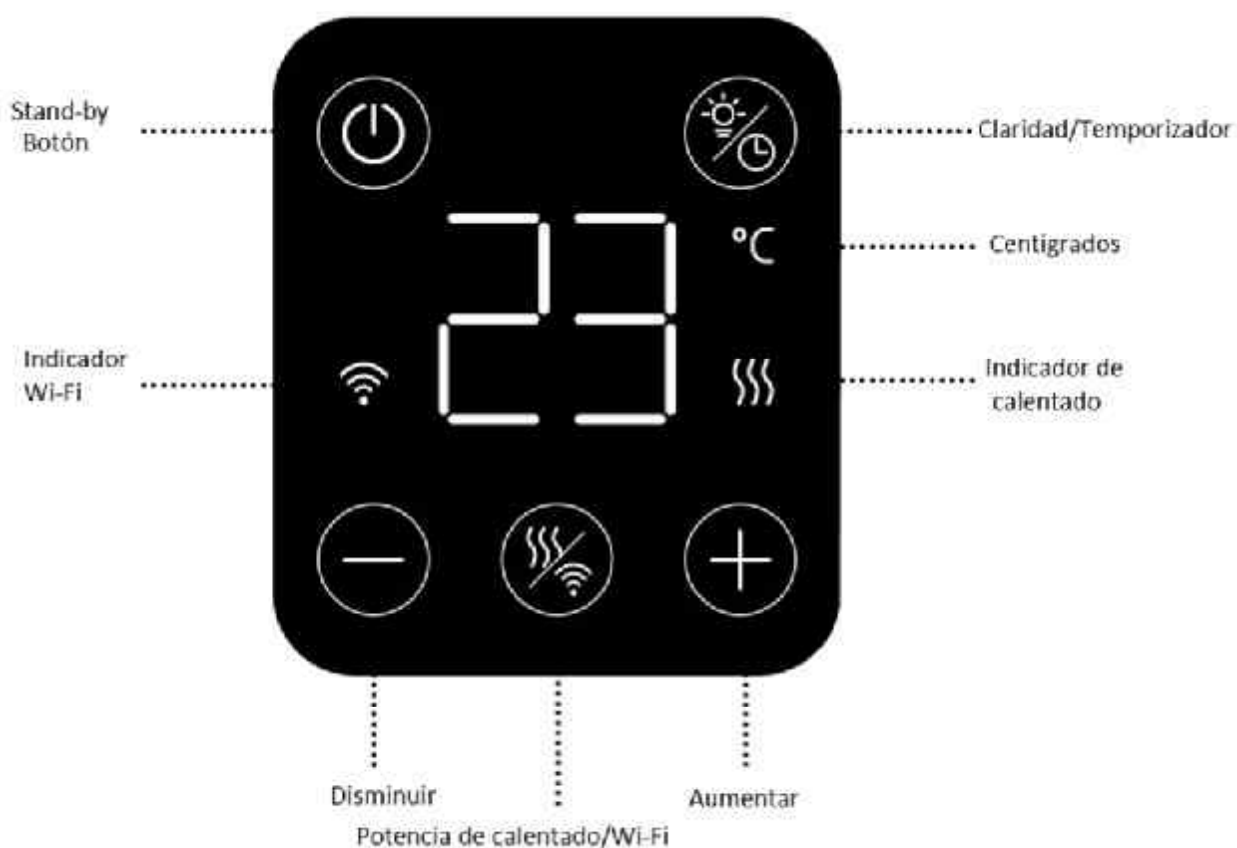











DESCRIPCION PANEL DE CONTROL:



INSTRUCCIONES DE FUNCIONAMIENTO

Este aparato se puede controlar con el mando a distancia o manualmente usando los controles del panel. Las funciones son las mismas en ambas opciones excepto el bloqueo para niños.

1. El calentador emitirá un sonido al encenderse. El panel de control mostrará el icono  encendido.
2. Para que el aparato empiece a calentarse, pulse el botón  de encendido /apagado. El aparato empezará a funcionar a la temperatura preestablecida en fábrica 19°C (Si la temperatura del entorno es menor a la configurada el icono de calentarse se iluminará).
3. Pulse el icono de  o  para seleccionar su temperatura óptima, entre 10 °C y 35 °C.

4. Para seleccionar el modo pulse el boton , el panel de control mostrara "H2". El aparato estara en modo normal, pulse de nuevo y aparecerá "AF" en ese modo el aparato se encenderá cuando la temperatura de la habitación descienda de 7°C.
5. Conexion WIFI : Pulse  durante unos segundos , el indicador  empezará a parpadear. Use nuestra APP para conectarse al calefactor.
6. Brillo del panel de control: Pulse  una vez, el brillo se reducirá a un 50%, pulse por segunda vez  y el brillo se reducirá al 25%. Pulse nuevamente  para que el panel de control se apague. Para que vuelva a su brillo original, pulse  por última vez.
7. Temporizador: Pulse  durante unos segundos, el panel de control mostrará "0H". Pulse  o  para configurar el tiempo deseado (1-24Hr). El panel de control mostrar el tiempo restante del tiempo preconfigurado hasta su finalización, seguido de su apagado automático.

LIMPIEZA

- Antes de proceder a su limpieza, desconéctelo de la toma eléctrica.
- Limpie la parte exterior del aparato con un paño humedecido y a continuación séquelo con un paño seco.
- No use ceras ni abrillantadores. Pueden reaccionar con el calor y provocar la decoloración de aquellas partes en las que se hayan aplicado.

MANTENIMIENTO

- Conserve la caja para guardar el aparato una vez se haya dejado de utilizar.
- Limpie el radiador siguiendo las instrucciones de limpieza comentadas anteriormente.
- Desmonte las patas.
- Coloque el radiador y las patas en la caja original y guarde en un lugar fresco y seco.
- Si quiere conservar el aparato completamente montado, asegúrese de cubrirlo para así protegerlo del polvo.

Partida	Símbolo	Valor	Unidad	Partida	Unidad
Potencia calorífica				Tipo de aportación de calor, únicamente para los aparatos de calefacción local eléctricos de acumulación (seleccione uno)	
Potencia calorífica nominal	P_{nom}	2,0	KW	Control manual de la carga de calor, con termostato integrado	No
Potencia calorífica mínima	P_{min}	2,0	KW	Control manual de la carga de calor con respuesta a la temperatura interior o exterior	No

(indicativa)						
Potencia calorífica máxima continuada	$P_{max,c}$	2,0	KW		Control electrónico de la carga de calor con respuesta a la temperatura interior o exterior	No
Consumo auxiliar de electricidad					Potencia calorífica asistida por ventiladores	No
A potencia calorífica nominal	$e_{l,max}$	N/A	KW		Tipo de control de potencia calorífica / de temperatura interior (seleccione uno)	
A potencia calorífica mínima	$e_{l,min}$	N/A	KW		Potencia calorífica de un solo nivel, sin control de temperatura interior	No
En modo de espera	$e_{l,sb}$	0.0004	KW		Dos o más niveles manuales, sin control de temperatura interior	No
					Con control de temperatura interior mediante termostato mecánico	No
					Con control electrónico de temperatura interior	No
					Control electrónico de temperatura interior y temporizador diario	Si
					Control electrónico de temperatura interior y temporizador semanal	No
					Otras opciones de control (pueden seleccionarse varias)	
					Control de temperatura interior con detección de presencia	No
					Control de temperatura interior con detección de ventanas abiertas	No
					Con opción de control a distancia	Si
					Con control de puesta en marcha adaptable	No
					Con limitación de tiempo de funcionamiento	Si
					Con sensor de lámpara negra	No
Información de contacto	SONIFER SA. Avenida de Santiago 86, 30007, Murcia. Spain.					

**Eliminación del electrodoméstico viejo.**

En base a la Norma europea 2012/19/UE de Residuos de aparatos Eléctricos y Electrónicos (RAEE), los electrodomésticos viejos no pueden ser arrojados en los contenedores municipales habituales; tienen que ser recogidos selectivamente para optimizar la recuperación y reciclado de los componentes y materiales que los constituyen, y reducir el impacto en la salud humana y el medioambiente. El símbolo del cubo de basura tachado se marca sobre todos los productos para recordar al consumidor la obligación de separarlos para la recogida selectiva.

El consumidor debe contactar con la autoridad local o con el vendedor para informarse en relación a la correcta eliminación de su electrodoméstico viejo.

DECLARACIÓN DE CONFORMIDAD: Por la presente, Sonifer S.A. declara que el equipo del radiador REW 2050 cumple con la directiva 2014/53/EU

Dear customer:

We congratulate you for having chosen our product. Please read the following information carefully before using the appliance for the first time for your own safety and to ensure correct use.

Read the Safety information's and safe positioning also carefully before using of the heater about to avoid any risk of fire or lives.

SAFETY INSTRUCTIONS

Read the operating instructions carefully before putting the appliance into operation and keep the instructions including the warranty, the receipt and, if possible, the box with the internal packing. If you give this device to other people, please also pass on the operating instructions.

GENERAL SAFETY INSTRUCTIONS:

1. This appliance can be used by children aged from 8 years and above and persons with reduced physical, sensory or mental capabilities or lack of experience and knowledge if they have been given supervision or instruction concerning use of the appliance in a safe way and understand the hazards involved. Children must never play with the appliance. Cleaning and user

- maintenance must never be carried out by children without supervision.
2. Children should be supervised to ensure that they do not play with the appliance.
 3. **WARNING:** In order to ensure your children's safety, please keep all packaging (plastic bags, boxes, polystyrene etc.) out of their reach.
 4. If the supply cord is damaged it must be repaired by the Authorized Service Agent in order to avoid hazards.
 5. Never pull on the cord when unplugging.
 6. Do not use the unit with a damaged cord or plug, or if it is not working properly.
 7. Do not handle the appliance with wet hands.
 8. Never immerse the appliance in water or any other liquid.
 9. Make sure the appliance has been unplugged before cleaning.
 10. This appliance must be installed following the national regulations for electrical installations.
 11. This appliance is for household use only.
 12. In case that you need a copy of the instruction manual, you can find it in www.orbegozo.com.
 13. **WARNING:** In case of misuse, there is a risk of possible injury.

IMPORTANT SAFETY INTRUCTIONS:

- The meaning of figure  in marking is "DO NOT COVER". WARNING: In order to avoid overheating, do not cover the heater.
- Children of less than 3 years should be kept away unless continuously supervised.
- Children aged from 3 years and less than 8 years shall only switch on/off the appliance provided that it has been placed or installed in its intended normal operating position and they have been given supervision or instruction concerning use of the appliance in a safe way and understand the hazards involved. Children aged from 3 years and less than 8 years shall not plug in, regulate and clean the appliance or perform user maintenance.
- CAUTION: Some parts of this product can become very hot and cause burns. Particular attention has to be given where children and vulnerable people are present.
- The device should not be placed immediately below a socket base.
- Do not place a heater in use near curtains, furniture, wood panelling or combustible material which can deteriorate with heat.

- Do not use this heater in the immediate vicinity of a bath, shower or pool.
- Do not use this heater with a programmer, timer or any other device that switches the heater on automatically, since a fire risk exists if the heater is covered or positioned incorrectly.
- Do not use the appliance in flammable atmospheres (e.g. in the vicinity of combustible gases or sprays cans)! Explosion and fire hazard!
- Do not use the heater in rooms with explosive gas (e. g. petrol) or while using inflammable glue or solvent (e. g. when gluing or varnishing parquet floors, PVC etc.) Do not allow aerosols, inflammable substances or materials sensitive to heat to be in the flow of hot air.
- Do not use the heater in areas or rooms which are a risk of fire, such as garages, stables, wooden shed etc.
- The unit must be mounted such that the control elements cannot be touched by persons who are in bath, shower, or any other water-filled receptacle.
- Always unplugged the heater after use.
- **Important!** Do not insert any foreign objects into the appliance openings! Risk of injury (electric shock) and damage to the appliance!
- Keep the mains cord at a safe distance from the air inlet and outlet grilles.

WIFI CONTROL:

The REW series of Orbegozo can be controlled via Wi-Fi through our **ORBEGOZO APP**, available for download on Google Play and the App Store. You can control your device remotely very easily and intuitively. For more information, refer to the application manual, also included with the device.



To review all the features of this and any other Orbegozo device, as well as to access an explanatory video about the configuration of the radiator with our APP, go to www.orbegozo.com and search for your model or scan the following QR code:

**TEHNICAL DATA AND DIMENSIONS:**

Model	REW 2050
Voltage	230V~
Frequency	50Hz-60Hz
Power	2000W
L (mm)	750
H (mm)	430
D (mm)	230

INSTALLING INSTRUCTION

1. The panel must be standing in a horizontal position, Do not place the heater on instable surfaces, such as bed, carpets etc. and do not use the heater on uneven position, where the heater can tip-over-otherwise there is a risk of fire.
2. A safe area to be left free is 500mm at the top and 150mm at the sides, and at the front, and at the back

Ground Installation:

1. Gently turn the appliance over on a soft flat surface, like a rug.
2. Screw both legs to the bottom of the fixture, make sure to use the provided screws from the box.

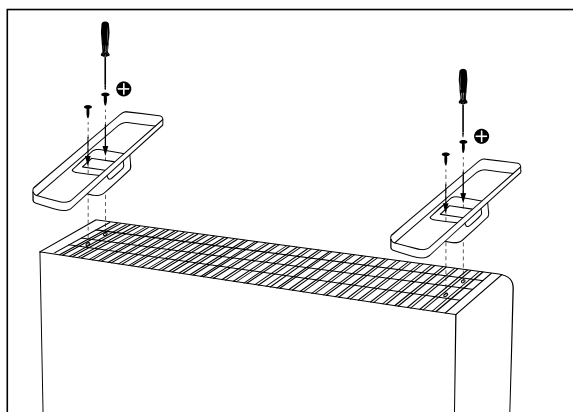
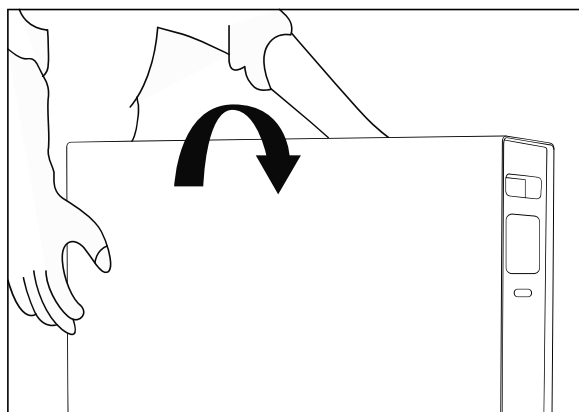
**ATTENTION:**





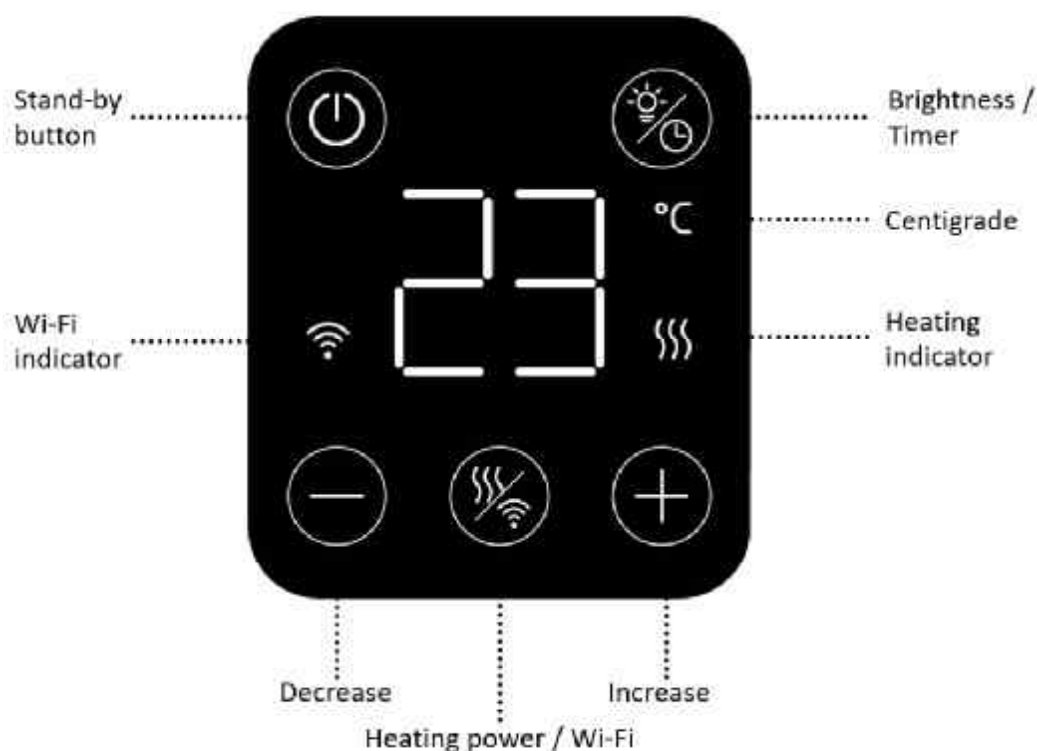

When installing the heater on its support feet, place it on a surface that supports high temperatures.

PARTS DESCRIPTION



OPERATE INSTRUCTIONS



This radiator is not only App controlled, but also manual controlled and remote controlled. Remote control operate is similar to Manual control operate being an exception the safety child block system.

1. Plug on the heater, turn on the switch, the device will beep and the stand-by indicator  will bright.
2. Press  the device will start working with the factory setting temperature 19 °C, the heating indicator will bright (if the room temperature is lower than setting temperature).
3. Press  or  to adjust target temperature from 10°C to 35°C
4. Press  to set power, the display show "H2", the product would work in normal mode, press again and it will display "AF" in this mode the device will turn on when it detects temperatures below 7°C.
5. WIFI connection: Press  for more than 3  seconds, the indicator will twinkle, use your mobile phone to set the APP.

6. Brightness of screen

Press  one time, the brightness will be reduced to 50%, press the brightness once again, the brightness will be reduced to 25%, and press again, full screen will be off. Press once again, the brightness of screen will be back to 100%.

7. Timer

Press  for more than 3 seconds, the display will show 0H, Press  or  to set the timer off 1 -24 hours, the display will show the remaining working time, once is over the device will switch off by itself.

Cleaning your oil radiator

1. Always disconnect the heater from the mains supply before cleaning.
2. Clean the outside of the heater by wiping with a damp cloth and buff with a dry cloth.
3. DO NOT use waxes or polishes as these may react with the heater and cause discolouration.

Storing your oil radiator

1. Save the box for off season storage.
2. Clean the heater following the cleaning instructions above.
3. Remove the stand base assemblies.
4. Place the radiator, and stand assemblies in the original box, and store in a cool and dry place.
5. If you choose to store your heater fully assembled, be sure to cover it to protect it from dust.

Item	Symbol	Value	Unit	Item	Unit
Heat output				Type of heat input, for electric storage local space heaters only (select one)	
Nominal heat output	P_{nom}	2,0	KW	manual heat charge control, with integrated thermostat	No
Minimum heat output (indicative)	P_{min}	2,0	KW	manual heat charge control with room and/or outdoor temperature feedback	No
Maximum continuous heat output	$P_{max,c}$	2,0	KW	electronic heat charge control with room and/or outdoor temperature feedback	No
Auxiliary electricity consumption				fan assisted heat output	No
At nominal heat output	el_{max}	N/A	KW	Type of heat output/room temperature control (select one)	

At minimum heat output	$e_{l_{min}}$	N/A	KW	single stage heat output and no room temperature control	No
In standby mode	$e_{l_{SB}}$	0.0004	KW	Two or more manual stages, no room temperature control	No
				with mechanic thermostat room temperature control	No
				with electronic room temperature control	No
				electronic room temperature control plus day timer	Yes
				electronic room temperature control plus week timer	No
				Other control options (multiple selections possible)	
				room temperature control, with presence detection	No
				room temperature control, with open window detection	No
				with distance control option	Yes
				with adaptive start control	No
				with working time limitation	Yes
				with black bulb sensor	No
Contact details info	SONIFER SA. Avenida de Santiago 86, 30007, Murcia. Spain.				



Disposal of old electrical appliances.

The European directive 2012/96/EC on Waste Electrical and Electronic Equipment (WEEE), requires that old household electrical appliances must not be disposed of in the normal unsorted municipal waste stream. Old appliances must be collected separately in order to optimize the recovery and recycling of the materials they contain, and reduce the impact on human health and the environment. The crossed out "wheeled bin" symbol on the product reminds you of your obligation, that when you dispose of the appliance, it must be separately collected. Consumers should contact their local authority or retailer for information concerning the correct disposal of their old appliance.

DECLARATION OF CONFORMITY:

Hereby, Sonifer S.A. declares that the radiator equipment type REW 2050 is compliance with Directive 2014/53/EU.

Cher client :

Merci d'avoir choisi notre produit.

Veillez lire attentivement les instructions suivantes avant la première utilisation de l'appareil afin d'assurer votre sécurité ainsi qu'une utilisation correcte.

Veillez également lire soigneusement les consignes de sécurité et d'emplacement avant d'utiliser le chauffage, pour éviter tout risque d'incendies ou de dommages corporels.

CONSEILS DE SECURITE

Lisez attentivement ce mode d'emploi avant de mettre l'appareil en marche pour la première fois. Conservez le mode d'emploi ainsi que le bon de garantie, votre ticket de caisse et si possible, le carton avec l'emballage se trouvant à l'intérieur. Si vous remettez l'appareil à des tiers, veuillez-le remettre avec son mode d'emploi.

GENERAUX :

1. Cet appareil peut être utilisé par des enfants 8 ans ou plus et des personnes présentant un handicap physique, sensoriel, mental ou moteur voire ne disposant pas des connaissances et de l'expérience

nécessaires en cas de surveillance ou d'instructions sur l'usage de cet appareil en toute sécurité et de compréhension des risques impliqués. Les enfants ne doivent pas jouer avec l'appareil. Le nettoyage et la maintenance ne doivent pas être effectués par des enfants sans surveillance.

2. Les enfants doivent être surveillés afin de s'assurer qu'ils ne jouent pas avec cet appareil.
3. ATTENTION: Par mesure de sécurité vis-à-vis des enfants, ne laissez pas les emballages (sac en plastique, carton, polystyrène) à leur portée.
4. Si le cordon d'alimentation est endommagé, adressez-vous à un service technique agréé afin d'éviter un danger.
5. Ne débranchez jamais en tirant du cordon.
6. Ne jamais le faire fonctionner si le cordon ou la fiche sont abîmés ou si vous remarquez que l'appareil ne fonctionne pas correctement.
7. Ne pas manipuler l'appareil, les mains mouillées.
8. Ne jamais placer l'appareil près de l'eau ou autre liquide.
9. Avant de nettoyer l'appareil, vérifiez s'il est bien débranché.
10. L'appareil doit être installé suivant les normes nationales pour les installations électriques.

11. Cet appareil n'est apte que pour une utilisation domestique.
12. Si vous avez besoin d'une copie du manuel d'instructions, vous pouvez le trouver sur www.orbegozo.com.
13. AVERTISSEMENT: En cas de mauvaise utilisation de l'appareil, il y a un risque de blessure.

MESURES DE SÉCURITÉ IMPORTANTES :

- Ce symbole reporté sur les étiquettes signifie  "NE PAS COUVRIR". ATTENTION : ne le couvrez jamais afin d'éviter une surchauffe.
- Enfants moins de 3 ans doivent être gardés hors de la portée de l'appareil à moins constamment surveillés.
- Enfants de 3 ans et de moins de 8 ans ne devraient allumer / éteindre l'appareil s'il a été placé ou installé dans sa position normale de fonctionnement et à condition qu'ils soient supervisés ou ont reçu des instructions sur l'utilisation de l'appareil dans un coffre-fort et comprendre les risques que l'appareil a. Les enfants de 3 ans et de moins de 8 ans doivent pas être branché régulière et propre de l'appareil ou d'effectuer l'entretien.
- ATTENTION: Certaines pièces de cet appareil peut chauffer et causer des brûlures. Il faut veiller en

particulier où les enfants et les personnes vulnérables sont présents.

- Le dispositif ne doit pas être placé juste en dessous une base de socket.
- Ne pas placer un appareil de chauffage utilisé à proximité de rideaux, meubles, boiseries ou matériau combustible qui peut se détériorer avec la chaleur.
- Ne pas utiliser cet appareil à proximité immédiate d'un bain, douche ou la piscine
- N'utilisez pas ce chauffage avec un programmateur ou tout autre dispositif qui l'allume automatiquement, un risque d'incendie existe si le chauffage est couvert ou se trouve en position
- Veuillez vérifier, avant de brancher l'appareil, que la tension indiquée sur la plaque signalétique correspond à la tension du réseau de votre domicile.
- Ne touchez jamais de partie active de l'appareil ! Vous mettez votre vie en danger...
- N'utilisez pas le radiateur dans des atmosphères inflammables (par exemple à proximité de gaz combustibles ou de sprays)! Il existe un danger d'explosion!
- N'utilisez pas le radiateur dans des pièces contenant des gaz explosifs (par exemple du fuel) ou lorsque vous utilisez de la colle ou un solvant inflammable (par exemple lorsque vous collez ou vernissez un

parquet, un élément en PVC, etc.) Ne laissez pas d'aérosols, de substances inflammables ou de matériaux sensibles à la chaleur dans le flux d'air chaud.

- N'utilisez pas le radiateur soufflant dans des zones ou des pièces présentant un risque d'incendie, telles que des garages, étables, abris en bois, etc.
- L'appareil doit être monté de manière à ce que les éléments de contrôle ne puissent pas être touchés par des personnes se trouvant dans une baignoire, douche ou tout autre endroit rempli d'eau.
- Débranchez toujours le radiateur après utilisation.
- **Important !** N'introduisez pas de corps étranger dans les ouvertures de l'appareil ! Vous risquez de vous blesser (choc électrique) et d'endommager l'appareil.
- La prise de courant doit être accessible à tout moment pour permettre de débrancher la prise le plus rapidement possible.

CONTRÔLE WIFI:

La série REW d'Orbegozo peut être contrôlée via Wifi via notre application ORBEGOZO, disponible au téléchargement sur Google Play et sur l'App Store. Pour plus d'informations, reportez-vous au manuel de l'application, également fourni avec le périphérique.



Pour passer en revue toutes les fonctionnalités de cet appareil et de tout autre appareil Orbegozo, ainsi que pour accéder à une vidéo explicative sur la configuration de l'émetteur avec notre APP, rendez-vous sur www.orbegozo.com et recherchez votre modèle ou scannez le code QR suivant:

**DONNÉES TECHNIQUES ET DIMENSIONS :**

Modèle	REW 2050
Tension	230V~
Fréquence	50Hz-60Hz
Puissance	2000W
L (mm)	750
I (mm)	430
H (mm)	230

Instructions d'installation :

Ce chauffage peut fonctionner sur pieds ou monté sur un mur.

Sur pieds :

1. Le panneau doit être debout dans une position horizontale, ne placez pas le radiateur sur des surfaces instables, telles que des lits, des tapis, etc. et n'utilisez pas le radiateur sur une position inégale, où le radiateur peut basculer, sinon il y a un risque d'incendie.
2. Conservez une zone de sécurité de 500 mm au-dessus et 150 mm sur les côtés et en face.

Installation au sol :

1. Retournez doucement l'appareil sur une surface plane et douce, comme un tapis.
2. Vissez les deux pieds au bas du luminaire, assurez-vous d'utiliser les vis fournies dans la boîte.

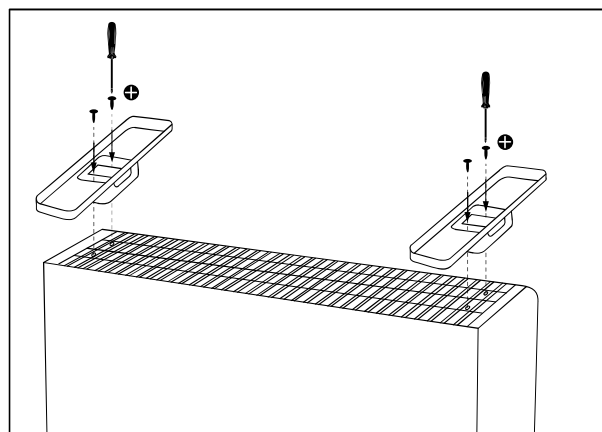
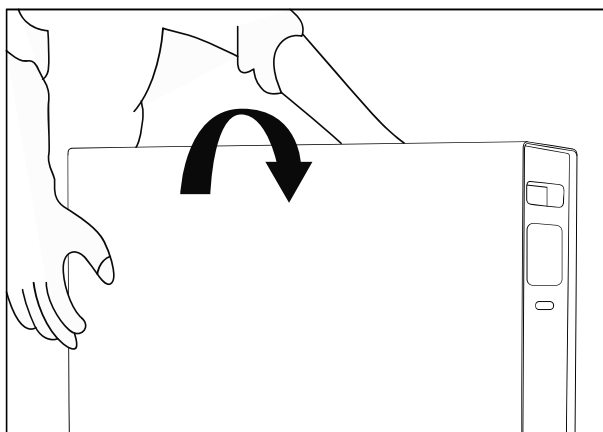
**ATTENTION:**

Lors de l'installation du radiateur sur ses pieds de support, placez-le sur une surface supportant des températures élevées.

DESCRIPTION DES PIÈCES:

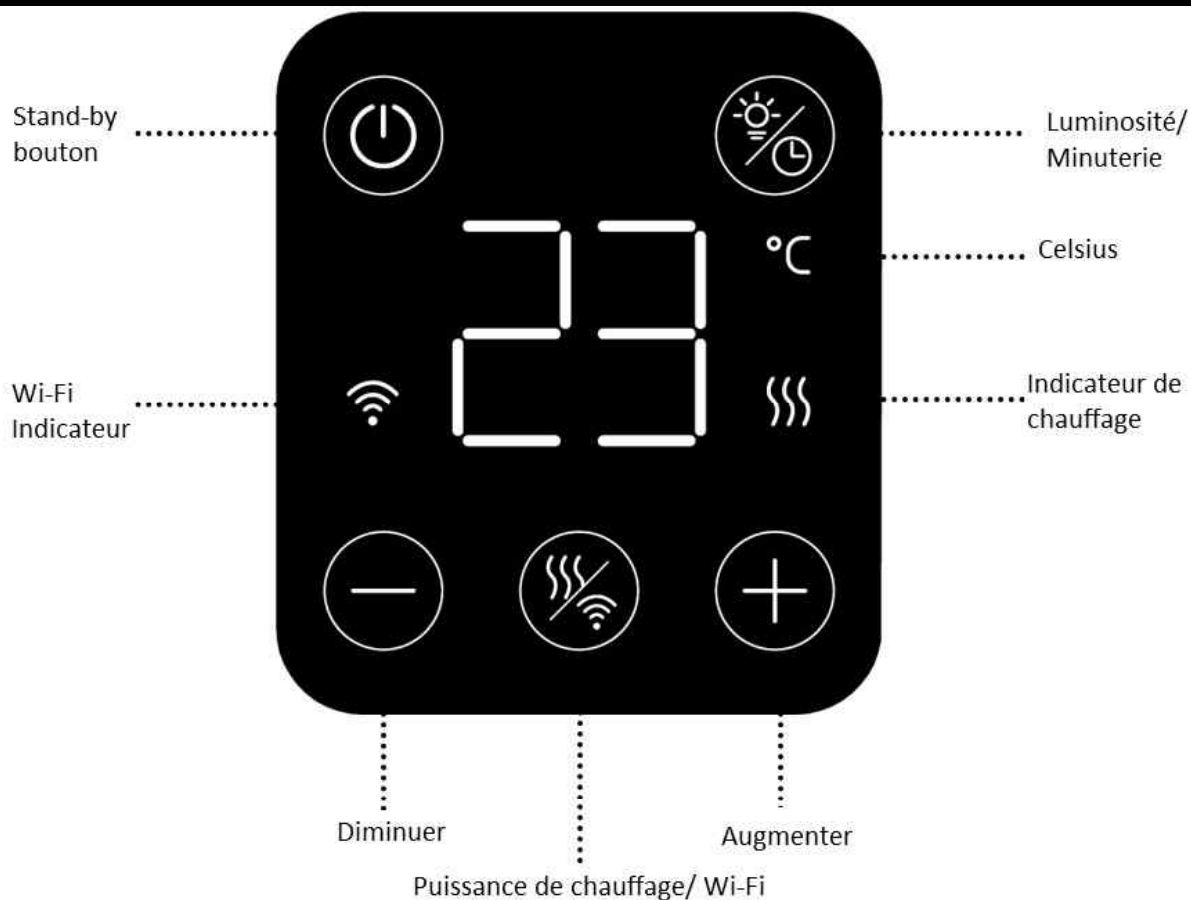



INSTRUCTIONS DE FONCTIONNEMENT

Ce chauffage peut être contrôlé manuellement ou à l'aide d'une télécommande en utilisant les contrôles de l'écran. Les fonctions sont les mêmes pour les deux options.

1. Branchez le radiateur, allumez l'interrupteur, l'appareil émettra un bip et l'indicateur de

veille  s'allumera.

2. Appuyez  sur l'appareil commencera à fonctionner avec la température de réglage d'usine 19 °C, l'indicateur de chauffage s'allumera (si la température ambiante est inférieure à la température de réglage).

3. Appuyez sur  ou  pour régler la température cible de 10°C à 35°C.

4. Appuyez  sur pour régler l'alimentation, l'écran affiche "H2", le produit fonctionnera en mode normal, appuyez à nouveau et il affichera "AF" dans ce mode, l'appareil s'allumera lorsqu'il détectera des températures inférieures à 7 ° C.



5. Connexion Wi-Fi

Appuyez  sur pendant plus de 3 secondes, l'indicateur scintillera, utilisez votre téléphone portable pour régler l'APP.

6. Luminosité de l'écran

Appuyez  une fois, la luminosité sera réduite à 50%, appuyez à nouveau sur la luminosité, la luminosité sera réduite à 25%, et appuyez à nouveau, le plein écran sera désactivé. Appuyez à nouveau, la luminosité de l'écran sera de nouveau à 100%.

7. Minuterie

Appuyez  pendant plus de 3 secondes, l'écran affichera 0H, appuyez sur  ou  pour désactiver la minuterie de 1 à 24 heures, l'écran affichera le temps restant pour travailler jusqu'à ce que la minuterie soit terminée et que le chauffage s'arrête.

Nettoyage de votre radiateur à huile

1. Débranchez toujours le radiateur avant de le nettoyer.
2. Nettoyez l'extérieur du radiateur avec un chiffon humide et faites-le briller avec un chiffon doux.
3. N'utilisez pas de cire ou de produits qui font briller car ils pourraient réagir à la chaleur et provoquer une décoloration.

Rangement de votre radiateur à huile

1. Conservez le carton d'emballage pour ranger le radiateur hors-saison.
2. Nettoyez le radiateur en suivant les instructions ci-dessus.
3. Ôtez la base sur roulettes.
4. Placez le radiateur et la base sur roulettes dans le carton d'emballage d'origine et rangez l'ensemble dans un endroit frais et sec.
5. Si vous choisissez de ranger votre radiateur sans le démonter, veillez à bien le couvrir pour le protéger de la poussière.

Caractéristique	Symbol e	Valeur	Unit é	Caractéristique	Unit é
Puissance thermique				Type d'apport de chaleur, pour les dispositifs de chauffage décentralisés électriques à accumulation uniquement (sélectionner un seul type)	
Puissance thermique nominale	P_{nom}	2,0	KW	contrôle thermique manuel de la charge avec thermostat intégré	Non
Puissance thermique minimale (indicative)	P_{min}	2,0	KW	contrôle thermique manuel de la charge avec réception d'informations sur la température de la pièce et/ou extérieure	Non
Puissance thermique maximale continue	$P_{max,c}$	2,0	KW	contrôle thermique électronique de la charge avec réception d'informations sur la température de la pièce et/ou extérieure	Non
Consommation d'électricité auxiliaire				puissance thermique réglable par ventilateur	
À la puissance thermique nominale	$e_{l,max}$	N/A	KW	Type de contrôle de la puissance thermique/de la température de la pièce (sélectionner un seul type)	
À la puissance thermique minimale	$e_{l,min}$	N/A	KW	contrôle de la puissance thermique à un palier, pas de contrôle de la température de la pièce	Non
En mode veille	$e_{l,SB}$	0.004	KW	contrôle à deux ou plusieurs paliers manuels, pas de contrôle de la température de la pièce	Non
				contrôle de la température de la pièce avec thermostat mécanique	Non
				contrôle électronique de la température de la pièce	Non
				contrôle électronique de la température de la pièce et programmateur journalier	Oui
				contrôle électronique de la température de la pièce et programmateur hebdomadaire	Non
				Autres options de contrôle (sélectionner une ou plusieurs options)	
				contrôle de la température de la pièce, avec détecteur de présence	Non
				contrôle de la température de la pièce, avec détecteur de fenêtre ouverte	Non
				option contrôle à distance	Oui
				contrôle adaptatif de l'activation	Non
				limitation de la durée d'activation	Oui
				capteur à globe noir	Non

Coordonnées de contact	SONIFER SA. Avenida de Santiago 86, 30007, Murcia. Spain.
------------------------	---

**Enlèvement des appareils ménagers usagés.**

La directive européenne 2012/19/UE sur les Déchets des Equipements Electriques et Electroniques (DEEE), exige que les appareils ménagers usages ne soient pas jetés dans le flux normal des déchets municipaux. Les appareils usagés doivent être collectés séparément afin d'optimiser le taux de récupération et le recyclage des matériaux qui les composent, et réduire l'impact sur la santé humaine et l'environnement.

Le symbole de la poubelle barrée est apposée sur tous les produits pour rappeler les obligations de collecte séparée.

Les consommateurs devront contacter les autorités locales ou leur revendeur concernant la démarche à suivre pour l'enlèvement de leur vieil appareil.

DÉCLARATION DE CONFORMITÉ: Par la présente, Sonifer S.A. déclare que l'équipement de radiateur de type REW 2050 est conforme à la directive 2014/53 / UE.

PORTUGUÊS

Excelentíssimo(a) Cliente:

Agradecemos a escolha do nosso produto.

Leia a informação neste Manual cuidadosamente antes de utilizar o aparelho pela primeira vez para sua própria segurança e com vista a assegurar um uso correcto.

Leia a Informação de segurança e a secção Posicionamento seguro cuidadosamente antes de utilizar o panel para evitar qualquer risco de incêndio ou perda de vidas.

GERAIS:

1. Este aparelho pode ser usado por crianças maiores de 8 anos e por pessoas com capacidades físicas, sensoriais ou mentais reduzidas ou com falta de experiência e conhecimento, sempre que lhes seja dada a supervisão apropriada ou instruções para a utilização do aparelho de forma segura e de modo a que compreendam os perigos inerentes. Não deixe que crianças brinquem com o aparelho. Não permita a limpeza e manutenção do aparelho pelo utilizador a crianças sem vigilância.
2. As crianças deverão ser supervisionadas, para se assegurar de que não brincam com a unidade.

3. **PRECAUÇÃO:** Para a segurança dos seus filhos, não deixe partes da embalagem (sacos plásticos, papelão, esferovite, etc.) ao alcance dos mesmos.
4. Se o cabo de ligação estiver danificado recorra a um serviço técnico autorizado com o fim de evitar riscos.
5. Nunca desligue o aparelho puxando pelo cabo.
6. Não ponha em funcionamento se o cabo ou a ficha estiverem estragados ou se observa que o aparelho não funciona correctamente.
7. Não utilize o aparelho com as mãos molhadas.
8. Não mergulhe o aparelho em água nem em nenhum outro líquido.
9. Antes de efectuar a sua limpeza comprove que o aparelho está desligado.
10. O aparelho deve ser instalado de acordo com a regulamentação nacional para instalações eléctricas.
11. Este aparelho destina-se apenas a uso doméstico.
12. Caso precise de uma cópia do manual de instruções, você pode encontrá-lo em www.orbegozo.com.
13. **ATENÇÃO:** Em caso de utilização incorreta do aparelho, há um risco de possíveis lesões.

PRECAUÇÕES IMPORTANTES:

- O significado da figura é  "NÃO TAPAR". AVISO: Não tape o aquecedor para impedir uma situação de sobreaquecimento.
- Crianças menores de 3 anos deve ser mantido fora do alcance do aparelho, a menos que constantemente supervisionado.
- Crianças de 3 anos e menos de 8 anos de idade só deve ligar / desligar o dispositivo que tenha sido colocado ou instalado em sua posição normal de operação e desde que sejam supervisionadas ou foram instruídos sobre o uso do dispositivo de forma segura e compreender os riscos de que o dispositivo tem. Crianças de 3 anos ou menos 8 não deve ser conectado regular e limpar o aparelho ou realizar manutenção.
- CUIDADO: Algumas partes deste aparelho podem ficar quentes e causar queimaduras. Cuidados devem ser tomados especialmente em crianças e pessoas vulneráveis estão presentes.
- O dispositivo não deve ser colocado imediatamente abaixo de um cálice.
- Não coloque um aquecedor em uso perto de cortinas, móveis, painéis de madeira ou material combustível que pode se deteriorar com o calor.

- Não use este aquecedor nas imediações de uma banheira, chuveiro ou piscina.
- Não utilize este aquecedor com um programador, temporizador ou qualquer outro dispositivo que ligue o aquecedor automaticamente, visto que existe um risco de incêndio se o aparelho for coberto ou posicionado incorrectamente.
- Antes de ligar o aparelho verifique se a voltagem indicada na placa de identificação corresponde à tensão de rede de sua casa.
- Ligue o aparelho apenas à ficha AC conforme especificado na etiqueta de classificação
- Nunca toque em partes vivas! Perigo de vida!
- Nunca trabalhe com o aparelho com as mãos molhadas! Perigo de vida!
- Não use o aparelho em atmosferas inflamáveis (p. ex. perto de gases combustíveis ou latas de spray)! Perigo de explosão e incêndio!
- Não utilize o aquecedor em salas com gás explosivo (p. ex. gasolina) ou enquanto está a utilizar cola inflamável ou solvente (p. ex. colar ou envernizar pavimentos de parquet, PVC, etc.). Não permita que aerossóis, substâncias inflamáveis ou materiais sensíveis ao calor se intrometam no fluxo de ar quente.

- Não use o aquecedor em áreas ou divisões com risco de incêndio, como garagens, estábulos, abrigos de madeira, etc.
- A unidade deve ser instalada para que os elementos de controlo não possam ser tocados por pessoas que estejam a tomar banho, chuveiro ou outro recipiente cheio de água.
- Desligue sempre o aquecedor depois de o utilizar.
- **Importante!** Não insira objectos estranhos nas aberturas do aparelho! Risco de danos pessoais (choque eléctrico) e materiais!
- A tomada tem de estar sempre acessível para que a ficha possa ser desligada tão rápido quanto possível.

CONTROLE DE WIFI:

A série REW da Orbegozo pode ser controlada via Wifi através do nosso aplicativo ORBEGOZO, disponível para download no Google Play e na App Store. Para mais informações, consulte o manual de aplicação, também incluído com o dispositivo.



Para rever todas as características deste e de qualquer outro dispositivo Orbegozo, bem como para acessar um vídeo explicativo sobre a configuração do transmissor com nosso APP, acesse www.orbegozo.com e procure seu modelo ou digitalize o seguinte código QR:



DADOS TÉCNICOS E DIMENSÕES:

Modelo	REW 2050
Tensão	230V~
Frequência	50Hz-60Hz
Potência	2000W
C (mm)	750
A (mm)	430
P (mm)	230

INSTRUÇÕES DE INSTALAÇÃO:

1. Deve estar numa posição horizontal. Não coloque o aquecedor sobre superfícies instáveis, como camas, alcatifas, etc. e não o use numa posição irregular, na qual possa cair - caso contrário existe um risco de incêndio.
2. Deixe uma área livre de segurança de 500 mm na parte de cima e 150 mm nos lados e frente.

Instalação de solo:

1. Vire suavemente o aparelho sobre uma superfície plana e macia, como um tapete.
2. Aparafuse as duas pernas na parte inferior do aparelho, certifique-se de usar os parafusos fornecidos na caixa.

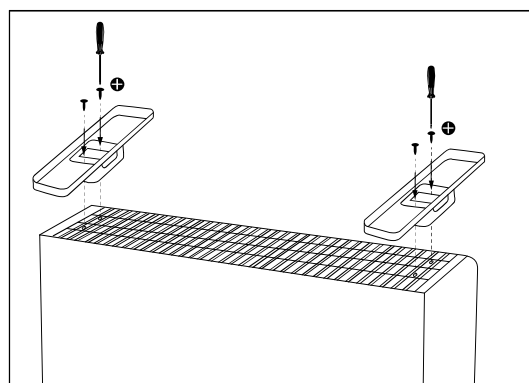
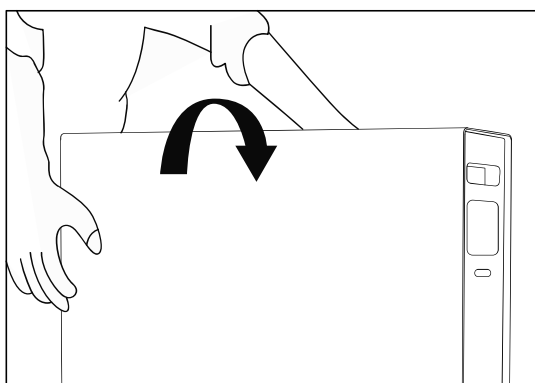

Descrição das peças:

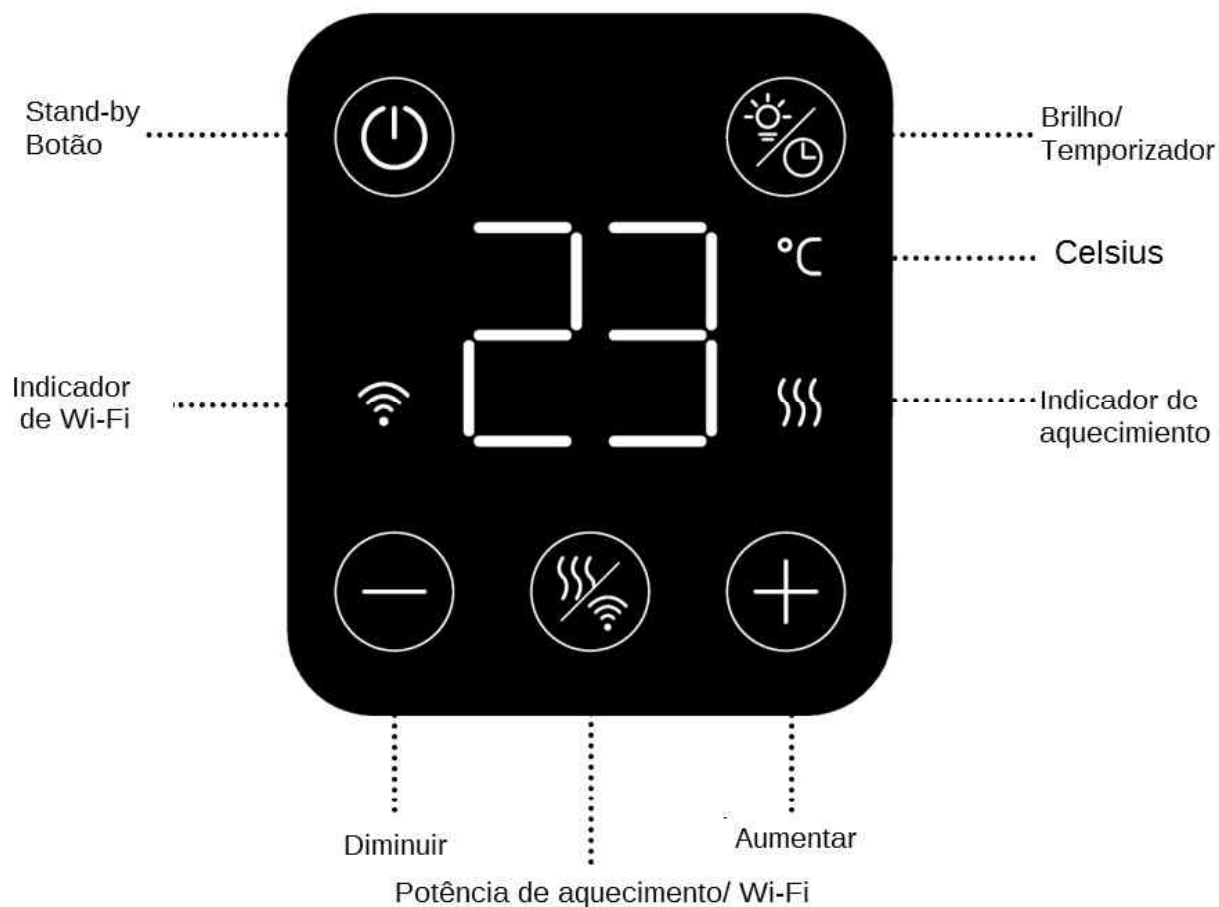

INSTRUÇÕES DE FUNCIONAMENTO

Este dispositivo pode controlar com o controle remoto ou manualmente usando os controles do painel. Las funciones son las mismas en ambas opciones exceto el bloqueo para niños

1. Ligue o aquecedor, ligue o interruptor, o dispositivo emitirá um bipe e o indicador de stand-by acenderá.
2. Pressione o dispositivo para começar a trabalhar com a temperatura configurada de fábrica de 19 ° C, o indicador de aquecimento acenderá (se a temperatura ambiente for inferior à temperatura configurada).
3. Pressione ou para ajustar a temperatura alvo de 10 °C a 35 °C.
4. Pressione para definir a potência, o display exibirá "H2", o produto funcionará no modo normal, pressione novamente e exibirá "AF" neste modo o dispositivo ligará quando detectar temperaturas abaixo de 7°C.



5. Conexão WIFI

Pressione  por mais de 3 segundos, o indicador piscará, use seu telefone celular para definir o APP.

6. Brilho da tela

Pressione  uma vez, o brilho será reduzido para 50%, pressione o brilho mais uma vez, o brilho será reduzido para 25% e pressione novamente, a tela inteira será desligada. Pressione mais uma vez, o brilho da tela voltará a 100%.

7. Cronômetro

Pressione por mais de 3 segundos, o display mostrará 0H, pressione  ou  para desligar o cronômetro 1 -24 horas, o display mostrará o tempo restante para trabalhar até que o cronômetro termine e o aquecedor desligue.

Limpeza do radiador de óleo

1. Desconecte sempre o calefator das fontes principais de alimentações eléctrica, antes da limpeza.
2. Limpe a parte externa do calefator, limpando com um pano húmido e sequea-com um pano seco.
3. Não use ceras ou lustradores pois estes podem reagir com o calefator e causar descoloração.

Armazenagem do seu radiador de óleo

1. Proteja a caixa para armazenamento na baixa setação.
2. Limpe o calefator depois das instruções de limpeza acima.
3. Remova as montagens da base da roda.
4. Coloque o aquecedor e as montagens da roda na caixa original, e armazene em um lugar fresco e seco.
5. Se você preferir armazenar seu calefator montado ordenadamente, assegure-se para cori-lo e protegê-lo e da proeira.

Elemento	Símbolo	Valor	Unidade	Elemento	Unidade
Potência calorífica				Tipo de potência calorífica, apenas para os aquecedores de ambiente local elétricos de acumulação (selecionar uma opção)	
Potência calorífica nominal	P_{nom}	2,0	KW	Comando manual da carga térmica, com termostato integrado	Não
Potência calorífica mínima (indicativa)	P_{min}	2,0	KW	Comando manual da carga térmica, com retroação da temperatura interior e/ou exterior	Não
Potência calorífica contínua máxima	$P_{max,c}$	2,0	KW	Comando eletrónico da carga térmica, com retroação da temperatura interior e/ou exterior	Não
Consumo de eletricidade auxiliar				Potência calorífica com ventilador	Não
À potência calorífica nominal	$e_{l_{max}}$	0	KW	Tipo de potência calorífica/comando da temperatura interior (selecionar uma opção)	
À potência calorífica mínima	$e_{l_{min}}$	0	KW	Potência calorífica numa fase única, sem comando da temperatura interior	Não
Em estado de vigília	$e_{l_{SB}}$	0.004	KW	Em duas ou mais fases manuais, sem comando da temperatura interior	Não
				Com comando da temperatura interior por termostato mecânico	Não
				Com comando eletrónico da temperatura interior	Não
				Com comando eletrónico da temperatura interior e temporizador diário	Sim
				Com comando eletrónico da temperatura interior e temporizador semanal	Não
				Outras opções de comando (seleção múltipla possível)	
				Comando da temperatura interior, com deteção de presença	Não
				Comando da temperatura interior, com deteção de janelas abertas	Não
				Com opção de comando à distância	Sim
				Com comando de arranque adaptativo	Não
				Com limitação do tempo de funcionamento	Sim
				Com sensor de corpo negro	Não
Elementos de contacto	SONIFER SA. Avenida de Santiago 86, 30007, Murcia. Spain.				

**Recolha dos eletrodomésticos.**

A diretiva Européia 2012/19/CE referente à gestão de resíduos de aparelhos elétricos e eletrônicos (RAEE), prevê que os eletrodomésticos não devem ser escoados no fluxo normal dos resíduos sólidos urbanos. Os aparelhos desatualizados devem ser recolhidos separadamente para otimizar a taxa de recuperação e reciclagem dos materiais que os compõem e impedir potenciais danos para a saúde humana e para o ambiente. O

símbolo constituído por um contendor de lixo barrado com uma cruz deve ser colocado em todos os produtos por forma a recordar a obrigatoriedade de recolha separada.

Os consumidores devem contactar as autoridades locais ou os pontos de venda para solicitar informação referente ao local apropriado onde devem depositar os eletrodomésticos velhos.

DECLARAÇÃO DE CONFORMIDADE: A Sonifer S.A. declara que o equipamento de radiador do tipo REW 2050 está em conformidade com a Diretiva 2014/53/UE.