

<b>SQ</b> Udhëzimet për përdorim	2	<b>EL</b> Οδηγίες Χρήσης	57	<b>RO</b> Manual de utilizare	109
<b>BG</b> Ръководство за употреба	7	<b>HU</b> Használati útmutató	62	<b>RU</b> Инструкция по эксплуатации	113
<b>HR</b> Upute za uporabu	12	<b>IT</b> Istruzioni per l'uso	67	<b>SR</b> Упутство за употребу	119
<b>CS</b> Návod k použití	17	<b>KK</b> Қолдану туралы нұсқаулары	73	<b>SK</b> Návod na používanie	124
<b>DA</b> Brugsanvisning	21	<b>LV</b> Lietošanas instrukcija	79	<b>SL</b> Navodila za uporabo	129
<b>NL</b> Gebruiksaanwijzing	25	<b>LT</b> Naudojimo instrukcija	84	<b>ES</b> Manual de instrucciones	133
<b>EN</b> User Manual	30	<b>MK</b> Упатство за ракување	88	<b>SV</b> Bruksanvisning	138
<b>ET</b> Kasutusjuhend	35	<b>NO</b> Bruksanvisning	93	<b>TR</b> Kullanma Kılavuzu	142
<b>FI</b> Käyttöohje	40	<b>PL</b> Instrukcja obsługi	98	<b>UK</b> Інструкція	147
<b>FR</b> Notice d'utilisation	45	<b>PT</b> Manual de instruções	103	<b>AR</b> دليل المستخدم	155
<b>DE</b> Benutzerinformation	51				

# USER MANUAL

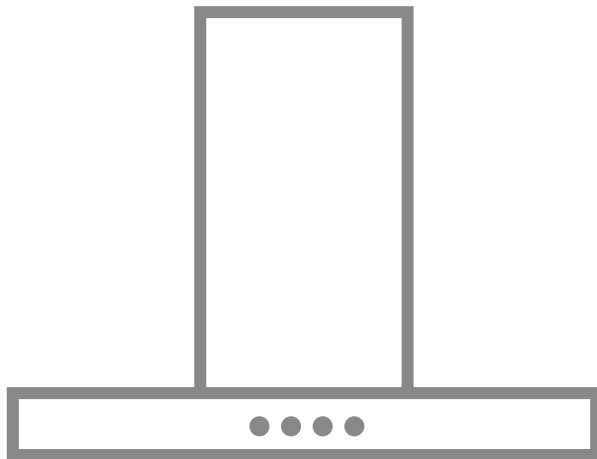

DCK0250HG  
IUSL1271WE  
DCK5280HG  
DCK5281HG  
DCE5260HM

DCE5960HM

**AEG**

## PËRMBAJTJA

1. INFORMACIONI I SIGURISË DHE INSTALIMI.....	2
2. PËRSHKRIM I PRODUKTIT.....	3
3. PËRDORIMI I PËRDITSHËM.....	3
4. KUJDESI DHE PASTRIMI.....	4

## PËR REZULTATE TË SHKËLQYERA

Faleminderit që zgjodhët këtë produkt AEG. Këtë produkt e kemi prodhuar që të ketë performancë të plotë për shumë vite, duke u bazuar në teknologji inovative që e bëjnë jetën më të thjeshtë, karakteristika të cilat mund të mos i gjeni në pajisjet e zakonshme. Ju lutemi kushtojini pak minuta lexim për të marrë maksimumin prej këtij produkti.

Vizitoni faqen tonë të internetit për:



Merrni këshilla përdorimi, broshura, informacion për ndreqjen e problemeve si dhe për shërbimin:

[www.aeg.com/webselfservice](http://www.aeg.com/webselfservice)



Regjistroni produktin tuaj për shërbim më të mirë:

[www.registreaeg.com](http://www.registreaeg.com)



Blini aksesorë, pjesë konsumi, pjesë këmbimi origjinale për pajisjen tuaj:

[www.aeg.com/shop](http://www.aeg.com/shop)

## KUJDESI DHE SHËRBIMI PËR KLIENTËT

Përdorni gjithmonë pjesë këmbimi origjinale.

Kur kontaktoni me Qendrën e Autorizuar të Shërbimit, sigurohuni që të dispononi të dhënat e mëposhtme: Modeli, PNC, Numri i serisë.

Informacioni mund të gjendet në pllakën e specifikimeve.

⚠️ Paralajmërim / Të dhëna për sigurinë dhe kujdesin

📄 Të dhëna të përgjithshme dhe këshilla

📄 Të dhëna për ambientin

Rezervohet mundësia e ndryshimeve.

## 1. INFORMACIONI I SIGURISË DHE INSTALIMI



### PARALAJMËRIM!

Referojuni broshurës tjetër “Udhëzimet për instalimin” për “Informacionin e sigurisë dhe instalimin”. Lexoni me kujdes kapitujt e “Sigurisë” përpara çdo përdorimi ose mirëmbajtjeje të pajisjes.

## 2. PËRSHKRIM I PRODUKTIT

### 2.1 Përmbledhje e panelit të kontrollit

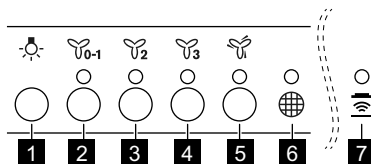

- |  |   |
|--|---|
| <b>1</b> Llamba                              | <b>5</b> Shpejtësia maksimale e motorit |
| <b>2</b> Shpejtësia e parë e motorit / Fikur | <b>6</b> Kujtuesi i filtrit             |
| <b>3</b> Shpejtësia e dytë e motorit         | <b>7</b> Treguesi i “Hob to Hood”       |
| <b>4</b> Shpejtësia e tretë e motorit        |   |

## 3. PËRDORIMI I PËRDITSHËM

### 3.1 Përdorimi i aspiratorit

Kontrolloni shpejtësinë e rekomanduar sipas tabelës më poshtë.

	Gjatë ngrohjes së ushqimit, gatimit me tenxhere të mbuluara.
	Gjatë gatimit me tenxhere të mbuluara në disa zona ose vatra gatimi, skuqjes së lehtë.
	Gjatë zierjes, skuqjes së sasive të mëdha të ushqimit pa kapak, gatimit në disa zona ose vatra gatimi.
	Gjatë gatimit, skuqjes së sasive të mëdha të ushqimit pa kapak, në lagështi të madhe. Aspiratori punon me shpejtësi maksimale. Pas 8 minutash pajisja kthehet në cilësimin e mëparshëm.



Rekomandohet që ta lini aspiratorin në punë për rreth 15 minuta pas gatimit.

- a. Maksimale,
  - b. Mesatare,
  - c. E ulët,
  - d. Fikur.
- 3.** Nëse është nevoja, ndryshoni shpejtësinë duke shtypur butonin e dëshiruar.
- Për të çaktivizuar pajisjen, shtypni sërish butonin e parë të shpejtësisë.

Për të përdorur aspiratorin:

1. Shtypni butonin e parë të shpejtësisë për të ndezur pajisjen.
2. Nëse është nevoja shtypni butonin e dritës për të ndriçuar sipërfaqen e gatimit. Intensiteti i dritës mund të ulet me reostat. Shtypni sërish butonin për të ndryshuar intensitetin e dritës nga:

### 3.2 Funkzioni “Hob to Hood”





Është një funksion automatik i cili lidh pianurën me një aspirator. Si pianura ashtu edhe aspiratori kanë një komunikues me rreze infra të kuqe. Shpejtësia e ventilatorit përcaktohet automatikisht në bazë të cilësisimit të modalitetit dhe temperaturës së enës më të nxehtë në pianurë. Mund ta përdorni gjithashtu ventilatorin duke përdorur manualisht pianurën. Funksioni mund të aktivizohet nga paneli i pianurës.



Për më shumë informacion rreth mënyrës së përdorimit të funksionit, referojuni manualit të përdoruesit për pianurën.

### 3.3 Aktivizimi dhe çaktivizimi i njoftimit të filtrit

Alarmi i filtrit ju kujton të ndërroni ose të pastroni filtrin e karbonit dhe të pastroni filtrin e yndyrës. Treguesi i filtrit  ndizet (i bardhë) për 30 sekonda nëse filtri i yndyrës duhet të pastrohet. Treguesi i filtrit  pulson (i bardhë) për 30 sekonda

nëse filtri i karbonit duhet të ndërrohet ose të pastrohet.



Referojuni alarmit të filtrit te kapitulli “Kujdesi dhe pastrimi”.

1. Ndizni panelin e kontrollit
2. Sigurohuni që ikonat të jenë fikur.
3. Për të aktivizuar ose çaktivizuar njoftimin e filtrit të karbonit, shtypni butonin  për 3 sekonda.



Nëse njoftimi i filtrit të karbonit është i aktivizuar, treguesi i filtrit  pulson (e bardhë) dy herë.



Nëse njoftimi i filtrit të karbonit është i çaktivizuar, treguesi i filtrit  pulson (e bardhë) një herë.

### 3.4 Telekomanda

Pajisja është e pajisur me një telekomandë.



Për informacion rreth përdorimit të telekomandës, referojuni një broshurë të veçantë për telekomandën.

## 4. KUJDESI DHE PASTRIMI

### 4.1 Pastrimi i filtrit të yndyrës

Secili filtër duhet të pastrohet të paktën një herë në muaj. Filtrat montohen me anë të kapëseve dhe kunjave në anën e kundërt.

**Për të pastruar filtrin:**

1. Tërhiqni kapakun për ta hapur.

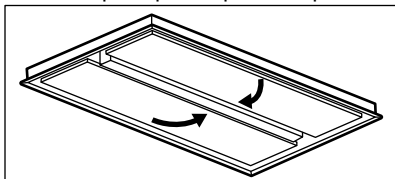

2. Shtypni dorezën e kapëses së montimit në panelin e filtrimit poshtë aspiratorit (1).

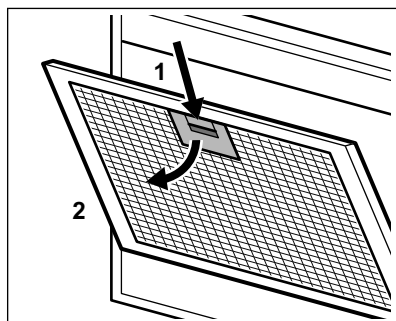

3. Anojeni lehtë pjesën e përparme të filtrit poshtë (2), më pas tërhiqeni. Përsërisni dy hapat e parë për të gjithë filtrat.
4. Pastrojini filtrat duke përdorur një sfungjer me detergjente jo gërryese ose në një lavastovilje.

- i** Lavastovilja duhet të vendoset në temperaturë të ulët dhe cikël të shkurtër. Filtri i yndyrës mund të çngjyroset, kjo nuk ka ndikim te performanca e pajisjes.
5. Për të montuar sërish filtrat, ndiqni dy hapat e parë në rendin e kundërt. Përsërisni hapat për të gjithë filtrat nëse aplikohet.

## 4.2 Pastrimi i filtrit të karbonit

Filtri i karbonit mund të lahet një herë në dy muaj.

Për të hequr filtrin:

1. Hiqni filtrat e yndyrës nga pajisja. Referojuni pjesës "Pastrimi i filtrit të yndyrës" në këtë kapitull.
2. Hiqni kapëset që mbajnë shtratin e filtrit (1), më pas shtratin e filtrit (2).

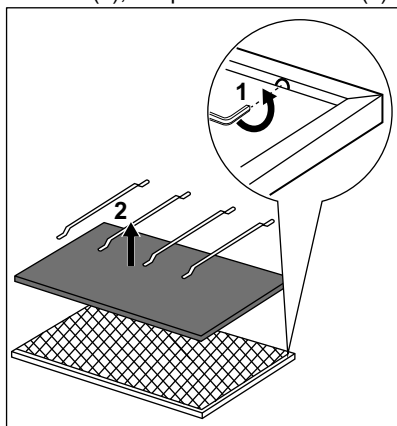

3. Lajeni shtratin e filtrit me ujë të ngrohtë pa përdorur detergjent apo përdorni një lavastovilje.

- i** Vendosni lavastoviljen pa përdorur shkëlqyes ose detergjente të tjera. Lavastovilja nuk mund të mbushet me enë.

4. Thajeni shtratin e filtrit.



### PARALAJMËRIM!

Rrezik djegiesh dhe lëndimesh! Referojuni kapitullit "Siguria" të disponueshëm në manualin e përdorimit të furrës.

5. Për të instaluar filtrin, kryeni hapat në rend të kundërt. Ndërrojeni shtratin e filtrit çdo 2 vjet ose kur është dëmtuar pëlhura.

## 4.3 Alarmi i filtrit



Referojuni aktivizimit dhe çaktivizimit të alarmit të filtrit në kapitullin "Përdorimi i përditshëm".



Referojuni pjesës "Pastrimi i filtrit të yndyrës" në këtë kapitull.



Referojuni pjesës "Pastrimi i filtrit të yndyrës" ose "Ndërrimi i filtrit të karbonit" (në varësi të llojit të filtrit).

### Për të rivendosur kohën:

1. Fikni pajisjen.
2. Shtypni butonin  për 3 sekonda.

## 4.4 Ndërrimi i llambës

Kjo pajisje është e pajisur me një llambë LED. Kjo pjesë mund të ndërrohet vetëm nga një teknik. Në rast keqfunksionimi referojuni pjesës "Shërbimi" te kapitulli "Udhëzimet e sigurisë".

# 5. ÇËSHTJE QË LIDHEN ME AMBIENTIN

Ricikloni materialet me simbolin . Vendoseni ambalazhin te kontejnerët e riciklimit nëse ka. Ndhmoni në mbrojtjen e mjedisit dhe shëndetit të njerëzve dhe

në riciklimin e mbetjeve të pajisjeve elektrike dhe elektronike. Mos hidhni pajisjet e shënuara me simbolin  e mbeturinave shtëpiake. Ktheni produktin

në pikën lokale të riciklimit ose  
kontaktini me zyrën komunale.

# СЪДЪРЖАНИЕ

1. ИНФОРМАЦИЯ ЗА БЕЗОПАСНОСТ И МОНТАЖ.....	7
2. ОПИСАНИЕ НА УРЕДА.....	8
3. ВСЕКИДНЕВНА УПОТРЕБА.....	8
4. ГРИЖИ И ПОЧИСТВАНЕ.....	9

## ЗА ОТЛИЧНИ РЕЗУЛТАТИ

Благодарим, че избрахте този продукт на AEG. Ние го създадохме, за да ви предоставим безупречна експлоатация в продължение на много години с иновативни технологии, които ни помагат да направим живота по-лесен - функции, които не можете да откриете при обикновените уреди. Отделете няколко минути за прочит, за да се възползвате от уреда по най-добрия начин.

Посетете нашия уебсайт, за да:



Получите полезни съвети, брошури, отстраняване на неизправности, сервисна информация:

[www.aeg.com/webselfservice](http://www.aeg.com/webselfservice)



Регистрирайте своя продукт за по-добро обслужване:

[www.registeraeg.com](http://www.registeraeg.com)



Купите аксесоари, консумативи и оригинални резервни части за вашия уред:

[www.aeg.com/shop](http://www.aeg.com/shop)

## ГРИЖИ ЗА КЛИЕНТА И ОБСЛУЖВАНЕ

Препоръчваме използването на оригинални резервни части.

Когато се свързвате с нашия оторизиран отдел "Обслужване", трябва да имате под ръка следната информация: Модел, PNC (номер на продукт), сериен номер.

Информацията можете да намерите на табелката с данни.

 Предупреждение / Внимание-Важна информация за безопасност

 Обща информация и съвети

 Информация за опазване на околната среда

Запазваме си правото на изменения.

## 1. ИНФОРМАЦИЯ ЗА БЕЗОПАСНОСТ И МОНТАЖ



### ВНИМАНИЕ!

Вижте отделната брошура с инструкции за инсталиране за Информация за безопасност и монтаж. Прочетете внимателно главите за безопасност преди всяка употреба или поддръжка на уреда.

## 2. ОПИСАНИЕ НА УРЕДА

### 2.1 Преглед на контролния панел

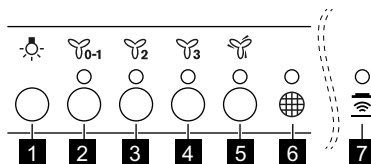





- |  |  |
|--|--|
| <b>1</b> Лампа                         | <b>6</b> Напомняне за филтъра                |
| <b>2</b> Първа скорост на мотора/Изкл. | <b>7</b> Индикатор връзка плот към аспиратор |
| <b>3</b> Втора скорост на мотора       |  |
| <b>4</b> Трета скорост на мотора       |  |
| <b>5</b> Максимална скорост на мотора  |  |

## 3. ВСЕКИДНЕВНА УПОТРЕБА

### 3.1 Използване на абсорбатора

Проверете препоръчителната скорост в съответствие с таблицата по-долу.

	При затопляне на храна, готвене с поставен капак.
	При готвене с капак върху няколко зони за готвене или котлони, леко пържене.
	При варене, пържене на големи количества храна без капак, готвене на няколко зони за готвене или котлони.
	При варене, пържене на големи количества храна без капак, висока влажност. Абсорбаторът работи на максимална скорост. След 8 минути уредът се връща на последната настройка.



Препоръчително е да оставите абсорбатора да работи приблизително 15 минути след готвене.

За да работите с абсорбаторът:

1. Натиснете първия бутон за скорост , за да включите уреда.

2. Ако е необходимо, натиснете бутона на лампичката , за да осветите повърхността за готвене. Осветлението е затъмнено. Натиснете отново бутона, за да промените интензитета от:
  - a. Максимум,
  - b. Средно,
  - c. Ниско,
  - d. Изкл.



3. Ако е необходимо, сменете скоростта, като натиснете желания бутон.  
За да изключите уреда, натиснете отново бутона за първа скорост.

### 3.2 Функция Hob to Hood

Това е автоматична функция, свързваща плота към абсорбатора. Както плота, така и абсорбаторът разполагат с комуникатор с инфрачервен сигнал. Скоростта на вентилатора се определя автоматично, въз основа на настройката на режима и температурата на най-горещите готварски съдове върху плота. Също така можете да управлявате вентилатора и ръчно, от плота. Функцията може да се активира от панела на плота.

-  За повече информация относно как се използва функцията вижте потребителското ръководство на плота.



### 3.3 Активиране и деактивиране на известието за филтъра



Алармата на филтъра напомня за смяна или почистване на филтъра с активен въглен, както и за почистване на филтъра за мазнини. Индикаторът на филтъра  е включен (бяло) в продължение на 30 секунди, в случай че филтърът за мазнини има нужда от почистване. Индикаторът на филтъра

 премигва (бяло) в продължение на 30 секунди, ако филтърът с активен въглен трябва да се сменя или почиства.

-  Направете справка относно алармата на филтъра в глава „Почистване и грижа“.

1. Включете командното табло.
2. Уверете се, че иконите са изключени.
3. За да активирате или деактивирате известието за филтъра с активен въглен, докоснете бутона  за 3 секунди.

-  Ако известието за филтъра с активен въглен е активирано, индикаторът на филтъра  премигва (бяло) два пъти.

-  Ако известието за филтъра с активен въглен е деактивирано, иконата на филтъра  премигва (бяло) веднъж.

### 3.4 Дистанционно управление

Уредът е снабден с дистанционно управление.

-  За информация относно употребата на дистанционното управление вижте отделната книжка за него.

## 4. ГРИЖИ И ПОЧИСТВАНЕ

### 4.1 Почистване на филтъра за мазнини

Всеки филтър трябва да се почиства поне веднъж месечно. Филтрите се монтират с помощта на скоби и щифтове, разположени от обратната страна.

**За да почистите филтъра:**

1. Издърпайте го, за да го отворите.

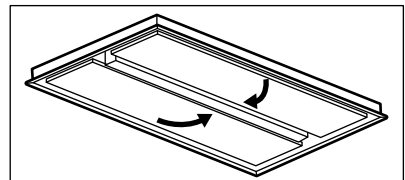

2. Натиснете дръжката на скобата за монтаж върху панела на филтъра под абсорбатора (1).

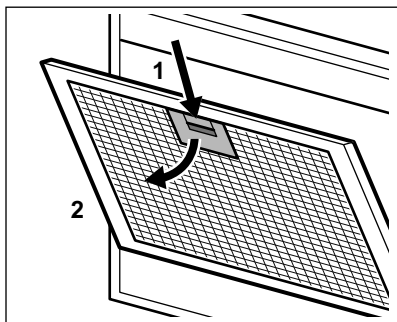

3. Леко наклонете предната част на филтъра надолу (2), след което дръпнете.

Повторете първите две стъпки за всички филтри.

4. Почистете филтрите с помощта на гъба и неабразивни препарати или в съдомиялна.



Съдомиялната трябва да е настроена на ниска температура и кратък цикъл. Филтърът за мазнини може да загуби цвета си, но това не влияе върху работата на уреда.

5. За монтиране на филтрите изпълнете първите две стъпки в обратен ред.

Повторете стъпките за всички филтри, ако е приложимо.

## 4.2 Почистване на филтъра с активен въглен

Филтърът с активен въглен може да се почиства веднъж на два месеца.

За да извадите филтъра:

1. Извадете филтрите за мазнини от уреда.

Вижте „Почистване на филтъра за мазнини“ в тази глава.

2. Отстранете скобите, които придържат основата на филтъра (1), след което и самата основа (2).

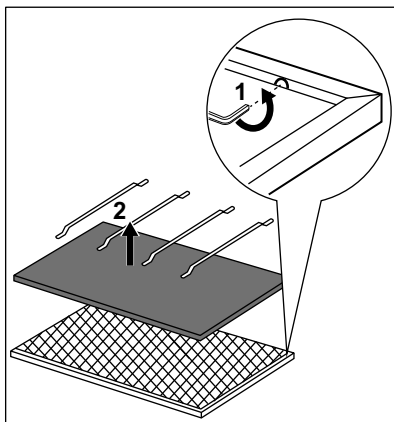

3. Измийте леглото на филтъра в гореща вода, без препарат, или използвайте съдомиялна.



Настройте съдомиялната машина без да използвате препарат за изплакване или други препарати. В съдомиялната не трябва да има чинии.

4. Подсушете леглото на филтъра.



### ВНИМАНИЕ!

Риск от изгаряния и наранявания! Вижте глава „Безопасност“ в потребителското ръководство на фурната.

5. За монтиране на филтъра изпълнете стъпките в обратен ред. Сменяйте леглото на филтъра на всеки 2 години или при повреда на плата.

## 4.3 Аларма на филтъра



Вижте инструкциите за активиране и деактивиране на алармата на филтъра в главата за ежедневна употреба.



Вижте „Почистване на филтъра за мазнини“ в тази глава.



Направете справка относно почистването или смяната на филтъра с активен въглен (в зависимост от типа филтър).

**За да нулирате алармата:**

1. Изключете уреда.

2. Натиснете бутона  за 3 секунди.

#### 4.4 Смяна на лампичката

Този уред е снабден със светодиодна лампичка (LED). Тази част трябва да се смени единствено от техник. В случай на неизправност вижте „Обслужване“ в глава „Инструкции за безопасност“.

## 5. ОПАЗВАНЕ НА ОКОЛНАТА СРЕДА

Рециклирайте материалите със символа . Поставайте опаковките в съответните контейнери за рециклирането им. Помогнете за опазването на околната среда и човешкото здраве, както и за рециклирането на отпадъци от

електрически и електронни уреди. Не изхвърляйте уредите, означени със символа , заедно с битовата смет. Върнете уреда в местния пункт за рециклиране или се обърнете към вашата общинска служба.

## SADRŽAJ

1. SIGURNOSNE UPUTE I POSTAVLJANJE.....	12
2. OPIS PROIZVODA.....	13
3. SVAKODNEVNA UPORABA.....	13
4. ČIŠĆENJE I ODRŽAVANJE.....	14

## ZA SAVRŠENE REZULTATE

Zahvaljujemo vam što ste odabrali ovaj AEG proizvod. Proizveli smo ga kako bi vam pružio godine nepogrešivog rada, s inovativnim tehnologijama koje život čine jednostavnijim - svojstva koja ne možete pronaći kod običnih uređaja. Molimo vas da odvojite nekoliko minuta za čitanje kako biste dobili ono najbolje od njega.

Posjetite našu internetsku stranicu za:



Dobivanje savjeta o korištenju, rješavanje problema, brošure i servisne informacije:

**[www.aeg.com/webservice](http://www.aeg.com/webservice)**



Registriranje vašeg proizvoda za bolji servis:

**[www.registreaeg.com](http://www.registreaeg.com)**



Kupujte dodatnu opremu, potrošni materijal i originalne rezervne dijelove za svoj uređaj:

**[www.aeg.com/shop](http://www.aeg.com/shop)**

## BRIGA O KUPCIMA I SERVIS

Preporučujemo uporabu originalnih rezervnih dijelova.

Prilikom kontaktiranja ovlaštenog servisnog centra, provjerite da su vam dostupni sljedeći podaci: Model, PNC, serijski broj.

Informacije možete pronaći na natpisnoj pločici.

 Upozorenje / Oprez - sigurnosne informacije

 Opće informacije i savjeti

 Ekološke informacije

Zadržava se pravo na izmjene.

## 1. SIGURNOSNE UPUTE I POSTAVLJANJE



### UPOZORENJE!

Pogledajte sigurnosnu knjižicu s uputama za postavljanje radi podataka o sigurnosti i postavljanju. Pažljivo pročitajte poglavlja o sigurnosti prije uporabe ili održavanja uređaja.

## 2. OPIS PROIZVODA

### 2.1 Pregled upravljačke ploče

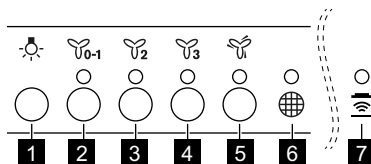

- |                                    |  |
|------------------------------------|--|
| <b>1</b> Žarulja                   | <b>6</b> Podsjetnik za filter                          |
| <b>2</b> Prva brzina motora/Isklj. | <b>7</b> Indikator povezanosti ploče za kuhanje i nape |
| <b>3</b> Druga brzina motora       |  |
| <b>4</b> Treća brzina motora       |  |
| <b>5</b> Maksimalna brzina motora  |  |

## 3. SVAKODNEVNA UPORABA

### 3.1 Uporaba nape

Provjerite preporučenu brzinu prema donjoj tablici.

	Prilikom zagrijavanja hrane, kuhanje s pokrivenim posudama.
	Prilikom kuhanja s pokrivenim posudama na više zona kuhanja ili plamenika, blago prženje.
	Prilikom ključanja, prženja velikih količina hrane bez poklopca, kuhanja na više zona kuhanja ili plamenika.
	Prilikom ključanja, prženja velikih količina hrane bez poklopca, visoka vlažnost. Napa radi na maksimalnoj brzini. Nakon 8 minuta uređaj se vraća na prethodnu postavku.

**i** Preporuča se ostaviti napu da radi oko 15 minuta nakon kuhanja.

Za upravljanje napom:

1. Pritisnite prvu tipku brzine kako biste uključili uređaj.
2. Ako je potrebno, pritisnite tipku za svjetlo za osvijetljavanje površine za kuhanje. Jačina svjetla može se

regulirati. Ponovno pritisnite tipku za promjenu intenziteta iz:



- a. Maksimalno,
  - b. Srednje,
  - c. Slabo,
  - d. Isklj.
3. Ako je potrebno, promijenite brzinu pritiskom na željenu tipku. Za isključivanje uređaja ponovno pritisnite tipku prve brzine.

## 3.2 Funkcija spajanja ploče za kuhanje i nape

To je automatska funkcija koja povezuje ploču za kuhanje s kuhinjskom napom. Ploča za kuhanje i kuhinjska napa imaju komunikaciju preko infracrvenog signala. Brzina ventilatora automatski se određuje na temelju postavljenog načina rada i temperature najtoplije posude na ploči za kuhanje. Ventilatorom možete i ručno upravljati s ploče za kuhanje. Funkcija se može aktivirati s ploče za kuhanje.



-  Više informacija o uporabi funkcije potražite u korisničkom priručniku za ploču.



## 3.3 Obavijest o uključivanju i isključivanju filtra

Alarm filtra podsjeća na promjenu ili čišćenje filtra s ugljenom i čišćenje filtra za masnoću. Indikator filtra  je uključen (bijelo) 30 sekundi ako se filter za masnoću mora očistiti. Indikator filtra  bljeska (bijelo) 30 sekundi ako filter s ugljenom treba zamijeniti ili očistiti.

-  Pogledajte poglavlje Alarm filtra u poglavlju o održavanju i čišćenju.

1. Uključite upravljačku ploču.
2. Uvjerite se da su ikone isključene.
3. Da biste uključili ili isključili obavijesti o filteru s ugljenom pritisnite tipku  na 3 sekunde.

-  Ako je obavijest o filteru s ugljenom uključena, indikator filtra  bljeska (bijelo) dva puta.

-  Ako je obavijest o filteru s ugljenom isključena, indikator filtra  bljeska (bijelo) jednom.

## 3.4 Daljinski upravljač

Uređaj se isporučuje s daljinskim upravljačem.

-  Informacije o korištenju daljinskog upravljača potražite u odvojenoj knjižici s daljinskim upravljačem.

# 4. ČIŠĆENJE I ODRŽAVANJE

## 4.1 Čišćenje filtra za masnoću

Svaki filter mora se čistiti najmanje jednom mjesečno. Filtri se montiraju pomoću kopči i zatika na suprotnoj strani.

**Čišćenje filtra:**

1. Povucite poklopac da biste ga otvorili.

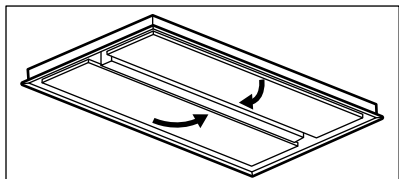

2. Pritisnite ručku montažne kopče na ploči filtra ispod nape (1).

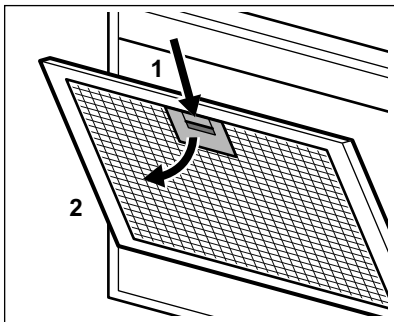

3. Lagano nagnite prednji dio filtra prema dolje (2), a zatim ga povucite. Ponovite prva dva koraka za sve filtre.
4. Očistite filtre pomoću spužve s deterđentima koji nisu abrazivni ili u stroju za pranje posuđa.

- i** Perilica mora biti postavljena na nisku temperaturu i kratak ciklus. Filtar za masnoću može izgubiti boju, nema utjecaja na rad uređaja.
5. Za montažu filtra, slijedite prva dva koraka obrnutim redoslijedom. Ponovite korake za sve filtre ako je primjenjivo.

## 4.2 Čišćenje ugljenog filtra

Ugljeni filtari mogu se oprati jednom u dva mjeseca.

Za skidanje filtra:

1. Izvadite filtre masti iz uređaja. Pogledajte "Čišćenje filtra masti" u ovom poglavlju.
2. Uklonite kopče koje drže filtari (1), zatim filtari (2).

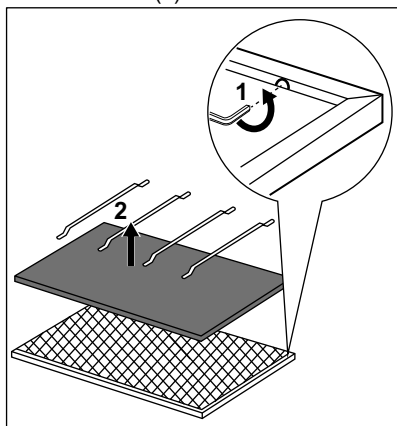

3. Perite filtari u vrućoj vodi bez upotrebe deterdženta ili koristite perilicu posuđa.
- i** Postavite perilicu posuđa bez uporabe sredstva za ispiranje ili bilo kojeg drugog deterdženta. Perilica posuđa se ne smije napuniti posuđem.

4. Osušite filtari.



### UPOZORENJE!

Opasnost od opekline i ozljeda! Pogledajte poglavlje Sigurnost koje se nalazi u korisničkom priručniku pećnice.

5. Za postavljanje filtra izvršite korake obrnutim redoslijedom. Zamijenite filtari svake 2 godine ili kada je tkanina oštećena.

## 4.3 Alarm filtra



O uključivanju i isključivanju alarma filtra pogledajte u poglavlju Svakodnevna uporaba.



Pogledajte o čišćenju filtra za masnoću u ovom poglavlju.



Pogledajte čišćenje filtra s ugljenom ili zamjenu filtra s ugljenom (ovisi o vrsti filtra).

### Za ponovno postavljanje alarma:

1. Isključite uređaj.
2. Držite pritisnutom tipku  3 sekunde.

## 4.4 Zamjena žarulje

Ovaj uređaj opremljen je LED žaruljom. Ovaj dio može zamijeniti samo tehničar. U slučaju bilo kakve neispravnosti, pogledajte "Servis" u poglavlju "Sigurnosne upute".

# 5. BRIGA ZA OKOLIŠ

Reciklirajte materijale sa simbolom . Ambalažu za recikliranje odložite u prikladne spremnike. Pomozite u zaštiti

okoliša i ljudskog zdravlja, kao i u recikliranju otpada od električnih i elektroničkih uređaja. Uređaje označene

simbolom  ne bacajte zajedno s kućnim  
otpadom. Proizvod odnesite na lokalno

reciklažno mjesto ili kontaktirajte  
nadležnu službu.



## OBSAH

1. BEZPEČNOSTNÍ INFORMACE A INSTALACE.....	17
2. POPIS SPOTŘEBIČE.....	18
3. DENNÍ POUŽÍVÁNÍ.....	18
4. ČIŠTĚNÍ A ÚDRŽBA.....	19

## PRO DOKONALÉ VÝSLEDKY

Děkujeme vám, že jste si zvolili výrobek značky AEG. Aby vám bezchybně sloužil mnoho let, vyrobili jsme jej s pomocí inovativních technologií, které usnadňují život, a vybavili jsme jej funkcemi, které u obyčejných spotřebičů nenajdete. Stačí věnovat pár minut čtení a zjistíte, jak z něho získat co nejvíce.

Navštivte naše stránky ohledně:



Rady ohledně používání, brožury, poradce při potížích, servisních informací:  
[www.aeg.com/webselfservice](http://www.aeg.com/webselfservice)



Registrace vašeho spotřebiče, kterou získáte lepší servis:  
[www.registreaeg.com](http://www.registreaeg.com)



Nákupu příslušenství, spotřebního materiálu a originálních náhradních dílů pro váš spotřebič:  
[www.aeg.com/shop](http://www.aeg.com/shop)

## PÉČE O ZÁKAZNÍKY A SERVIS

Doporučujeme používat originální náhradní díly.  
Při kontaktu se servisním střediskem se ujistěte, že máte k dispozici následující údaje: Model, výrobní číslo (PNC), sériové číslo.  
Tyto informace jsou uvedeny na typovém štítku.

 Upozornění / Důležité bezpečnostní informace

 Všeobecné informace a rady

 Poznámky k ochraně životního prostředí

Změny vyhrazeny.

## 1. BEZPEČNOSTNÍ INFORMACE A INSTALACE



### VAROVÁNÍ!

Bezpečnostní informace a instalaci naleznete v samostatná příručce s pokyny k instalaci. Před jakýmkoliv použitím či údržbou spotřebiče si pečlivě přečtete kapitoly o bezpečnosti.

## 2. POPIS SPOTŘEBIČE

### 2.1 Přehled ovládacího panelu

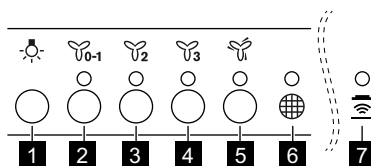

- |  |  |
|--|--|
| <b>1</b> Osvětlení                               | <b>5</b> Maximální nastavení otáček motoru |
| <b>2</b> První nastavení otáček motoru / vypnuto | <b>6</b> Příkladka filtru                  |
| <b>3</b> Druhé nastavení otáček motoru           | <b>7</b> Kontrolka funkce Hob to Hood      |
| <b>4</b> Třetí nastavení otáček motoru           |  |

## 3. DENNÍ POUŽÍVÁNÍ

### 3.1 Používání odsavače par

Doporučené otáčky naleznete v níže uvedené tabulce.

	Při ohřevu jídla, při vaření se zakrytými nádobami.
	Při vaření se zakrytými nádobami na více varných zónách nebo hořácích, při mírném smažení.
	Při vaření (vody), při smažení velkého množství jídla bez poklice, při vaření na více varných zónách nebo hořácích.
	Při vaření (vody), při smažení velkého množství jídla bez poklice, při vysoké vlhkosti. Odsavač par pracuje při maximálních otáčkách. Po osmi minutách se spotřebič vrátí k předchozímu nastavení.

- i** Doporučuje se nechat odsavač par zapnutý ještě přibližně 15 minut po dokončení přípravy jídla.

Jak uvést do provozu odsavač par :

- Spotřebič zapnete stisknutím prvního tlačítka otáček .
- V případě potřeby stiskněte tlačítko pro osvětlení varné plochy. Osvětlení je ztlumitelné. Opětovným

stisknutím tlačítka změňte intenzitu z:

- Maximální,
  - Střední,
  - Nízké,
  - Vypnuté.
- 3.** V případě potřeby změňte otáčky stisknutím příslušného tlačítka. Spotřebič vypnete opětovným stisknutím prvního tlačítka nastavení otáček.

## 3.2 Funkce Hob to Hood

Jedná se o automatickou funkci, která spojí varnou desku s odsavačem par. Jak varná deska, tak odsavač par jsou vybaveny infračerveným vysilačem. Rychlost ventilátoru se řídí automaticky na základně režimu nastavení a teploty nejteplejší varné nádoby na varné desce. Ventilátor lze také prostřednictvím varné desky ovládat ručně. Funkci lze zapnout z panelu varné desky.

 Další informace o použití funkce najdete v návodu k použití varné desky.



## 3.3 Zapnutí a vypnutí upozornění na výměnu filtru



Kontrolka výstrahy filtru upozorňuje na nutnost výměny nebo vyčištění uhlíkového filtru a vyčištění tukového filtru. Pokud kontrolka filtru  svítí (bíle) 30 sekund, je nutné vyčistit tukový filtr.

Pokud kontrolka filtru  bliká (bíle) 30 sekund, je nutné vyměnit nebo vyčistit uhlíkový filtr.

 Řiďte se částí týkající se výstrahy filtru v kapitole „Čištění a údržba“.

1. Zapněte ovládací panel.
2. Ujistěte se, že ikony nesvítí.
3. Upozornění na výměnu uhlíkového filtru zapnete nebo vypnete stisknutím tlačítka  na tři sekundy.

 Je-li upozornění na výměnu uhlíkového filtru zapnuté, kontrolka filtru  dvakrát zabliká (bíle).

 Je-li upozornění na výměnu uhlíkového filtru vypnuté, kontrolka filtru  jednou zabliká (bíle).

## 3.4 Dálkové ovládání

Spotřebič se dodává s dálkovým ovládáním.

 Informace k používání dálkového ovládání naleznete v samostatné příručce k dálkovému ovládání.

# 4. ČIŠTĚNÍ A ÚDRŽBA

## 4.1 Čištění tukového filtru

Jednotlivé filtry je nutné čistit alespoň jednou za měsíc. Filtry jsou uchyceny na protější straně pomocí úchytek a svorek.

**Čištění filtru:**

1. Vytažením kryt otevřete.

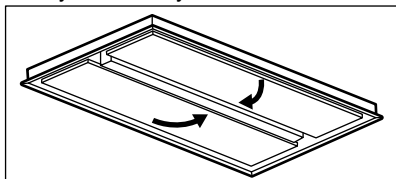

2. Stiskněte držadlo úchytky na panelu filtru pod odsavačem par (1).

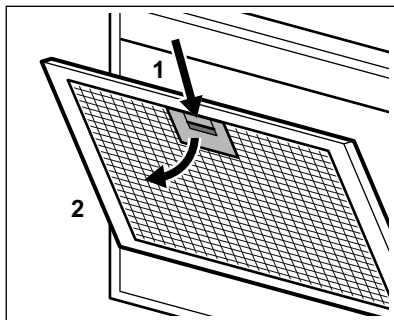

3. Přední část filtru naklopte mírně dolů (2) a poté zatáhněte.

Opakujte první dva kroky postupu u všech filtrů.

4. Filtry omyjte pomocí houbičky s neabrazivními čisticími prostředky nebo použijte myčku nádobí.

**i** Myčka nádobí musí být nastavena na nízkou teplotu a krátký program. U tukového filtru může dojít k barevné změně, ale nemá to žádný vliv na výkon spotřebiče.

5. Při instalaci filtrů zpět proveďte první dva kroky postupu v opačném pořadí.

V případě potřeby opakujte postup u všech filtrů.

## 4.2 Čištění uhlíkového filtru

Uhlíkový filtr lze jednou za dva měsíce omýt.

Vyjmutí filtru:

1. Vyjměte tukové filtry ze spotřebiče. Viz „Čištění tukového filtru“ v této kapitole.
2. Demontujte úchytky uchycující filtrační lože (1) a poté i filtrační lože (2).

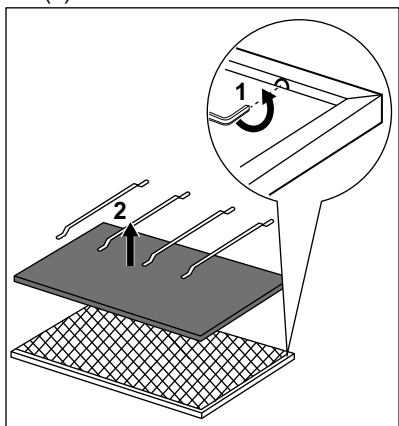

3. Filtrační lože omyjte v horké vodě bez použití čisticího prostředku nebo použijte myčku nádobí.

**i** Myčku nádobí nastavte bez použití leštidel nebo jakýchkoliv jiných mycích prostředků. Myčku nesmíte naplnit nádobím.

4. Filtrační lože osušte.



### VAROVÁNÍ!

Hrozí nebezpečí popálení a úrazu! Viz kapitola Bezpečnost v návodu k použití trouby.

5. Při instalaci filtru proveďte stejný postup v opačném pořadí. Filtrační lože měňte každé dva roky nebo pokud je tkanina poškozená.

## 4.3 Výstraha filtru

- i** Viz zapnutí a vypnutí filtru v kapitole „Denní používání“.
- i** Viz „Čištění tukového filtru“ v této kapitole.
- i** Viz pokyny k čištění uhlíkového filtru nebo výměně uhlíkového filtru (v závislosti na typu filtru).

### Resetování výstrahy:

1. Vypněte spotřebič.
2. Na tři sekundy stiskněte tlačítko

## 4.4 Výměna žárovky

Spotřebič se dodává s žárovkou typu LED. Tento díl smí vyměnit pouze školený technik. V případě jakékoliv závady viz část „Servis“ v kapitole „Bezpečnostní pokyny“.

# 5. POZNÁMKY K OCHRANĚ ŽIVOTNÍHO PROSTŘEDÍ

Recyklujte materiály označené symbolem Obaly vyhodte do příslušných odpadních kontejnerů k recyklaci. Pomáhejte chránit životní prostředí a lidské zdraví a recyklovat elektrické a elektronické spotřebiče

určené k likvidaci. Spotřebiče označené příslušným symbolem nelikvidujte spolu s domovním odpadem. Spotřebič odevzdejte v místním sběrném dvoře nebo kontaktujte místní úřad.

# INDHOLDSFORTEGNELSE

1. SIKKERHEDSINFORMATION OG INSTALLATION.....	21
2. PRODUKTBESKRIVELSE.....	22
3. DAGLIG BRUG.....	22
4. VEDLIGEHOLDELSE OG RENGØRING.....	23

## FOR PERFEKTE RESULTATER

Tak fordi du valgte dette produkt fra AEG. Vi har skabt det, så du kan nyde en uovertruffen funktionsevne i mange år med nyskabende teknologi, der gør livet lettere – funktioner, som du ikke finder i almindelige apparater. Brug et par minutter på at læse mere – så du kan få det bedste ud af det.

Besøg vores websted for at:



Få rådgivning, brochurer, fejlfinding, serviceinformation:  
**[www.aeg.com/webselfservice](http://www.aeg.com/webselfservice)**



Registrere dit produkt for bedre service:  
**[www.registreaeg.com](http://www.registreaeg.com)**



Købe tilbehør, forbrugsvarer og originale reservedele til dit apparat:  
**[www.aeg.com/shop](http://www.aeg.com/shop)**

## KUNDEPLEJE OG SERVICE

Brug altid originale reservedele.

Sørg for at have følgende data tilgængelig, når du kontakter vores autoriserede servicecenter: Model, PNC, serienummer.

Du finder oplysningerne på maskinens typeskilt.

 Advarsel/Forsigtig-Sikkerhedsanvisninger

 Generelle oplysninger og gode råd

 Miljøoplysninger

Ret til ændringer uden varsel forbeholdes.

## 1. SIKKERHEDSINFORMATION OG INSTALLATION



### ADVARSEL!

Se det separate hæfte med installationsinstruktioner for sikkerhedsinformation og installation. Læs kapitlerne om sikkerhed omhyggeligt inden enhver brug eller vedligeholdelse af apparatet.

## 2. PRODUKTBESKRIVELSE

### 2.1 Oversigt over betjeningspanel

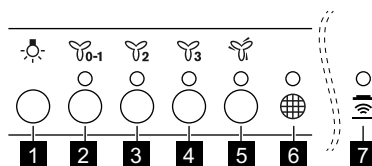

- |  |                                |
|--|--------------------------------|
| <b>1</b> Lampe                         | <b>5</b> Maks. hastighed       |
| <b>2</b> Første motorhastighed/Slukket | <b>6</b> Filterpåmindelse      |
| <b>3</b> Anden motorhastighed          | <b>7</b> Hob to hood-indikator |
| <b>4</b> Tredje motorhastighed         |                                |

## 3. DAGLIG BRUG

### 3.1 Brug af emhætten

Kontroller den anbefalede hastighed i henhold til nedenstående tabel.

	Opvarmning af mad og tilberedning med gryder med låg på.
	Tilberedning af mad i gryder med låg på på flere kogezone eller blus, let stegning.
	Kogning, stegning af store mængder mad uden låg på, madtilberedning på flere kogezone eller blus.
	Kogning, stegning af store mængder mad uden låg på, meget fugt. Emhætten kører på maksimal hastighed. Efter 8 minutter skifter apparatet tilbage til den forrige indstilling.



Vi anbefaler, at man lader emhætten køre videre i ca. 15 minutter efter madlavningen.

- Maksimum,
- Middel,
- Lav,
- Slukket.

**3.** Hvis det er nødvendigt, skiftes hastigheden ved at trykke på den ønskede knap.  
Sluk for enheden ved atter at trykke på den første hastighedsknap.

For at betjene emhætten:

- Tryk på den første hastighedsknap for at tænde apparatet.
- Hvis det er nødvendigt, trykkes på lysknappen for at oplyse madlavningsoverfladen. Lyset kan dæmpes. Tryk igen på knappen for at ændre intensiteten fra:

## 3.2 Komfur til emhætte funktion

Det er en avanceret automatisk funktion, som forbinder kogesektionen til en særlig emhætte. Både kogesektionen og emhætten har en infrarød signalkommunikator. Blæserens hastighed defineres automatisk på baggrund af funktionens indstilling og temperaturen af det varmeste kogegrej på kogesektionen. Du kan også betjene blæseren manuelt fra kogesektionen. Funktionen aktiveres fra komfurpanelet.







-  Nærmere oplysninger om kogesektionen finder du i den tilhørende brugsvejledning.

## 3.3 Aktivering og deaktivering af filternotifikationer

Filteralarmer minder brugeren om at skifte eller rengøre kulfilteret og om at rengøre fedtfilteret. Filterindikatoren  tænder (hvidt) i 30 sekunder, hvis fedtfilteret skal rengøres.

Filterindikatoren  blinker (hvidt) i 30

sekunder, hvis kulfilteret skal udskiftes eller rengøres.

-  Vi henviser til teksten om filteralarm i afsnittet om pleje og rengøring.
1. Tænd betjeningspanelet.
  2. Sørg for, at ionerne er slukkede.
  3. For at aktivere eller deaktivere notifikationer om kulfilteret, trykkes knappen  i 3 sekunder.
-  Hvis notifikationer om kulfilteret er aktiveret, blinker filterindikatoren  (hvidt) i to sekunder.
-  Hvis notifikationer om kulfilteret er deaktiveret, blinker filterindikatoren  (hvidt) én gang.

## 3.4 Fjernbetjening

Apparatet leveres med fjernbetjening.

-  For oplysninger om brugen af fjernbetjeningen henvises til fjernbetjeningens særskilte pjece.

# 4. VEDLIGEHOLDELSE OG RENGØRING

## 4.1 Rengøring af fedtfilteret

Hvert filter skal rengøres mindst en gang om måneden. Filtrene er monteret med clips og stifter i den modsatte side.

### Rengøring af filtret:

1. Træk i afdækningen for at åbne den.

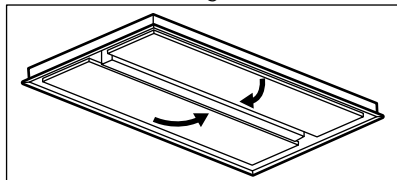

2. Tryk på grebet til monteringsclipsen på filterpanelet under emhætten (1).

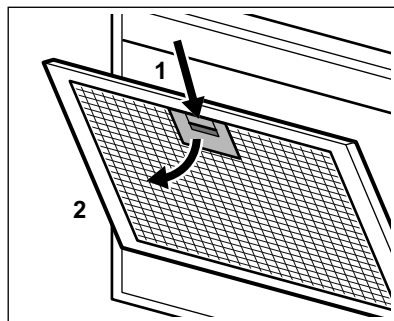

3. Vip forsiden af filteret let nedad (2) og træk.
- Gentag de første to trin på alle filtrene.
4. Rengør filtrene med en svamp med ikke-skurende rengøringsmidler eller i opvaskemaskinen.

- i** Opvaskemaskinen skal være indstillet til lave temperaturer og en kort cyklus. Fedtfilteret kan blive misfarvet, men det har ingen indvirkning på filterets ydelse.

5. Filtrene monteres igen ved at man følger de første to trin i omvendt rækkefølge.

Gentag dette på alle de filtre, hvor det er relevant.

## 4.2 Rengøring af kulfilter

Kulfilteret kan vaskes en gang hver anden måned.

Sådan fjernes filteret:

1. Fjern fedtfilteret fra apparatet. Læs "Rengøring af fedtfilter" i kapitlet.
2. Fjern klemmerne der holder filterbunden (1), derefter filterbunden (2).

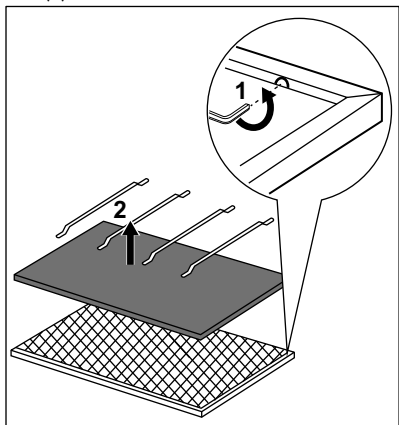

3. Skyl filterbunden i varmt vand uden brug af vaskemiddel eller brug opvaskemaskinen.

## 5. MILJØHENSYN

Genbrug materialer med symbolet . Anbring emballagematerialet i passende beholdere til genbrug. Hjælp med at beskytte miljøet og menneskelig sundhed samt at genbruge affald af elektriske og elektroniske apparater.

- i** Indstil opvaskemaskinen uden brug af afspændingsmidler eller andre rensedmidler. Opvaskemaskinen kan ikke fyldes med tallerkener.

4. Tør filterbunden.



### ADVARSEL!

Risiko for forbrænding og personskade! Læs sikkerhedskapitlet i ovnens brugervejledning.

5. Du skal installere filteret ved at følge disse trin i omvendt rækkefølge. Udskift filterbunden hvert andet år eller når kluden er ødelagt.

## 4.3 Filteralarm

- i** Vi henviser til aktivering og deaktivering af filteralarmen i afsnittet om dagligt brug.

- i** Vi henviser til afsnittet om rengøring af filter.

- i** Vi henviser til afsnittet om kulfilteret eller udskiftning af kulfilteret (afhænger af filtertypen).

Sådan nulstilles alarmen:

1. Sluk apparatet
2. Tryk på knappen i 3 sekunder.

## 4.4 Udskiftning af pæren

Dette apparat er forsynet med LED-lampe. Denne del må kun udskiftes af teknikeren. Ved funktionsfejl følges "Service" i kapitlet "Sikkerhedsvejledning".

Kasser ikke apparater, der er mærket med symbolet sammen med husholdningsaffaldet. Lever produktet tilbage til din lokale genbrugsplads eller kontakt din kommune.



# INHOUDSOPGAVE

1. VEILIGHEIDSINFORMATIE EN INSTALLATIE.....	25
2. BESCHRIJVING VAN HET PRODUCT.....	26
3. DAGELIJKS GEBRUIK.....	26
4. ONDERHOUD EN REINIGING.....	27

## VOOR PERFECTE RESULTATEN

Bedankt dat u voor dit AEG-product heeft gekozen. Dit apparaat is ontworpen om vele jaren uitstekend te presteren, met innovatieve technologieën die het leven gemakkelijker helpen maken met functies die gewone apparaten wellicht niet hebben. Neem een paar minuten de tijd om het door te lezen zodat u er optimaal van kunt profiteren.

Ga naar onze website voor:



Advies over gebruik, brochures, het oplossen van problemen en onderhoudsinformatie:

**[www.aeg.com/webselfservice](http://www.aeg.com/webselfservice)**



Registreer uw product voor een betere service:

**[www.registeraeg.com](http://www.registeraeg.com)**



Koop accessoires, verbruiksartikelen en originele reserveonderdelen voor uw apparaat:

**[www.aeg.com/shop](http://www.aeg.com/shop)**

## KLANTENSERVICE

Gebruik altijd originele onderdelen.

Als u contact opneemt met de klantenservice zorg dat u de volgende gegevens bij de hand hebt: model, productnummer, serienummer.

Deze informatie wordt vermeld op het typeplaatje.

 Waarschuwing / Belangrijke veiligheidsinformatie

 Algemene informatie en tips

 Milieu-informatie

Wijzigingen voorbehouden.

## 1. VEILIGHEIDSINFORMATIE EN INSTALLATIE



### WAARSCHUWING!

Raadpleeg het aparte installatie-instructieboekje voor veiligheidsinformatie en installatie. Lees de hoofdstukken over Veiligheid zorgvuldig door voordat u het apparaat gebruikt of onderhoudt.

## 2. BESCHRIJVING VAN HET PRODUCT

### 2.1 Overzicht bedieningspaneel

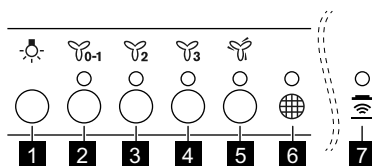

- |                                   |                                       |
|-----------------------------------|---------------------------------------|
| <b>1</b> Lamp                     | <b>5</b> Maximale motorsnelheid       |
| <b>2</b> Eerste motorsnelheid/Uit | <b>6</b> Filterherinnering            |
| <b>3</b> Tweede motorsnelheid     | <b>7</b> Kookplaat-naar-kap-indicator |
| <b>4</b> Derde motorsnelheid      |                                       |

## 3. DAGELIJKS GEBRUIK

### 3.1 De kap gebruiken

Controleer de aanbevolen snelheid volgens onderstaande tabel.

	Tijdens het opwarmen van voedsel, koken met potten met deksel.
	Tijdens het koken met potten met deksel op meerdere kookzones of branders, zachtjes bakken.
	Tijdens het koken en bakken van grote hoeveelheden voedsel zonder deksel, koken op meerdere kookzones of branders.
	Tijdens het koken en bakken van grote hoeveelheden voedsel zonder deksel, grote luchtvochtigheid. De kap werkt op maximale snelheid. Na 8 minuten keert het apparaat terug naar de vorige instelling.

Het wordt aanbevolen om de kap ongeveer 15 minuten na het koken te laten werken.

Om de kap:

- Druk op de eerste snelheidsknop om het apparaat in te schakelen.
- Druk indien nodig op de lichtknop om het kookoppervlak te verlichten. Het licht is dimbaar. Druk

nogmaals op de knop om de intensiteit te wijzigen van:

- Maximum,
- Medium,
- Laag,
- Uit.

- Wijzig indien nodig de snelheid door op de gewenste knop te drukken. Om het apparaat uit te schakelen drukt u nogmaals op de eerste snelheidsknop.

### 3.2 Kookplaat-naar-kap-functie





Het is een automatische functie die de kookplaat op een afzuigkap aansluit. Zowel de kookplaat als de afzuigkap heeft een infraroodontvanger. De snelheid van de ventilator wordt automatisch bepaald op basis van de modusinstelling en de temperatuur van de heetste pan op de kookplaat. U kunt de ventilator van de kookplaat ook handmatig bedienen. De functie kan worden geactiveerd vanaf het paneel van de kookplaat.

**i** Voor meer informatie over het gebruik van de kookplaat raadpleegt u de gebruiksaanwijzing van de kookplaat.

### 3.3 Filtermelding activeren en deactiveren

Het filteralarm herinnert u eraan om de koolfilter te vervangen of te reinigen en de vetfilter te reinigen. Het

controlelampje van de filter  brandt (wit) gedurende 30 seconden als de vetfilter moet worden gereinigd. Het

controlelampje van de filter  knippert (wit) gedurende 30 seconden als de koolfilter moet worden vervangen of gereinigd.

**i** Zie "Filteralarm" in hoofdstuk "Onderhoud en reiniging".

1. Schakel het bedieningspaneel in.
2. Zorg ervoor dat de pictogrammen uitgeschakeld zijn.
3. Druk 3 seconden op de toets  om de koolfiltermelding te activeren of te deactiveren.

**i** Als de melding van de koolfilter is geactiveerd, knippert het controlelampje van de filter  (wit) twee keer.

**i** Als de melding van de koolfilter is gedeactiveerd, knippert het controlelampje van de filter  (wit) één keer.

### 3.4 Bediening op afstand

Het apparaat is voorzien van een afstandsbediening.

**i** Raadpleeg het aparte boekje van de afstandsbediening voor informatie over het gebruik van de afstandsbediening.

## 4. ONDERHOUD EN REINIGING

### 4.1 De vetfilter reinigen

Elke filter moet ten minste eenmaal per maand worden gereinigd. Filters worden gemonteerd met behulp van clips en pennen aan de andere kant.

#### De filter reinigen:

1. Trek aan het deksel om het te openen.

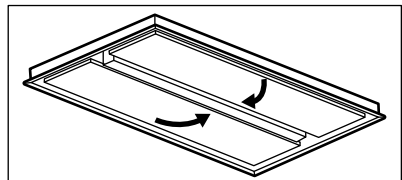

2. Druk op de handgreep van de montageclip op het filterpaneel onder de kap (1).

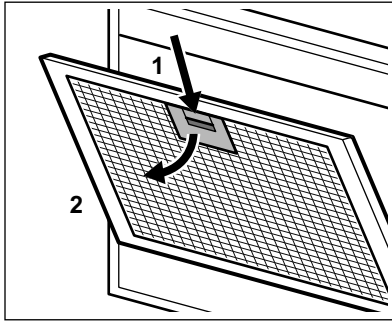

3. Kantel de voorkant van de filter iets naar beneden (2) en trek vervolgens. Herhaal de eerste twee stappen voor alle filters.
4. Reinig de filters met een spons met niet-schurende reinigingsmiddelen of in een vaatwasser.

- i** De vaatwasser moet op een lage temperatuur en een korte cyclus worden ingesteld. De vetfilter kan verkleuren, maar dat heeft geen invloed op de prestaties van het apparaat.
5. Voer de eerste twee stappen in omgekeerde volgorde uit om de filters terug te plaatsen. Herhaal de stappen voor alle filters indien van toepassing.

## 4.2 De koolfilter reinigen

De koolfilter kan eenmaal in twee maanden worden gewassen.

De filter verwijderen:

1. Haal de vetfilters uit het apparaat. Zie "De vetfilter reinigen" in dit hoofdstuk.
2. Verwijder de klemmen die het filterbed (1) vasthouden en vervolgens het filterbed (2).

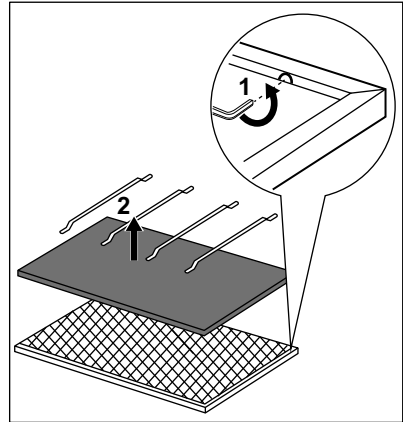

3. Was het filterbed in warm water zonder reinigingsmiddel of gebruik een vaatwasser.

- i** Gebruik de vaatwasser zonder spoelhulpmiddelen of andere reinigingsmiddelen. De vaatwasser kan niet gevuld worden met borden.

4. Droog het filterbed.



### **WAARSCHUWING!**

Risico op brandwonden en verwondingen! Raadpleeg het hoofdstuk Veiligheid in de gebruikershandleiding van de oven.

5. Voer de stappen in omgekeerde volgorde uit om de filter te installeren. Vervang het filterbed elke 2 jaar of wanneer de doek beschadigd is.

## 4.3 Filteralarm

- i** Zie "Activeren en deactiveren van het filteralarm" in het hoofdstuk Dagelijks gebruik.
- i** Zie "De vetfilter reinigen" in dit hoofdstuk.
- i** Zie "De koolfilter reinigen" of "De koolfilter vervangen" (afhankelijk van het filtertype).

**Om het alarm te resetten:**

1. Schakel het apparaat uit.
2. Druk de -toets gedurende 3 seconden in.

**4.4 Het lampje vervangen**

Dit apparaat wordt geleverd met een ledlamp. Dit onderdeel kan alleen door

een technicus worden vervangen. Raadpleeg in geval van storingen "Service" in het hoofdstuk "Veiligheidsinstructies".

**5. MILIEUBESCHERMING**

Recycleer de materialen met het symbool . Gooi de verpakking in een geschikte afvalcontainer om het te recyclen. Bescherm het milieu en de volksgezondheid en recycleer op een correcte manier het afval van elektrische en elektronische apparaten. Gooi

apparaten gemarkeerd met het symbool  niet weg met het huishoudelijk afval. Breng het product naar het milieustation bij u in de buurt of neem contact op met de gemeente.

## CONTENTS

1. SAFETY INFORMATION AND INSTALLATION.....	30
2. PRODUCT DESCRIPTION.....	31
3. DAILY USE.....	31
4. CARE AND CLEANING.....	32
5. GUARANTEE .....	33

## FOR PERFECT RESULTS

Thank you for choosing this AEG product. We have created it to give you impeccable performance for many years, with innovative technologies that help make life simpler - features you might not find on ordinary appliances. Please spend a few minutes reading to get the very best from it.

Visit our website for:



Get usage advice, brochures, trouble shooter, service information:  
**[www.aeg.com/webselfservice](http://www.aeg.com/webselfservice)**



Register your product for better service:  
**[www.registeraeg.com](http://www.registeraeg.com)**



Buy Accessories, Consumables and Original spare parts for your appliance:  
**[www.aeg.com/shop](http://www.aeg.com/shop)**

## CUSTOMER CARE AND SERVICE

Always use original spare parts.

When contacting our Authorised Service Centre, ensure that you have the following data available: Model, PNC, Serial Number.

The information can be found on the rating plate.

 Warning / Caution-Safety information

 General information and tips

 Environmental information

Subject to change without notice.

## 1. SAFETY INFORMATION AND INSTALLATION



### WARNING!

Refer to the separate Installation Instructions booklet for Safety Information and Installation. Read carefully the Safety chapters before any use or maintenance of the appliance.

## 2. PRODUCT DESCRIPTION

### 2.1 Control panel overview

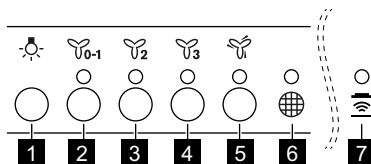

- |                                  |                                |
|----------------------------------|--------------------------------|
| <b>1</b> Lamp                    | <b>5</b> Maximum motor speed   |
| <b>2</b> First motor speed / Off | <b>6</b> Filter reminder       |
| <b>3</b> Second motor speed      | <b>7</b> Hob to hood indicator |
| <b>4</b> Third motor speed       |                                |

## 3. DAILY USE

### 3.1 Using the hood

Check the recommended speed according to the table below.

	While heating up food, cooking with covered pots.
	While cooking with covered pots on multiple cooking zones or burners, gentle frying.
	While boiling, frying big quantities of food without a lid, cooking on multiple cooking zones or burners.
	While boiling, frying big quantities of food without a lid, big humidity. The hood operates on maximum speed. After 8 minutes the appliance returns to previous setting.

**i** It is recommended to leave the hood operating for approximately 15 minutes after cooking.

To operate the hood:

1. Press the first speed button to switch on the appliance.
2. If needed, press the light button to illuminate the cooking surface. The light is dimmable. Press again the button to change the intensity from:

- a. Maximum,
- b. Medium,
- c. Low,
- d. Off.

3. If needed, change the speed by pressing the desired button. To turn off the appliance press the first speed button again.



### 3.2 Hob to Hood function

It is an automatic function which connects the hob with a hood. Both the hob and the hood have an infrared signal

communicator. Speed of the fan is defined automatically on basis of mode setting and temperature of the hottest cookware on the hob. You can also operate the fan using the hob manually. The function can be activated from panel of the hob.

**i** For more information how to use the function refer to the hob user manual.

### 3.3 Activating and deactivating the filter notification

Filter alarm reminds to change or clean the charcoal filter and clean the grease filter. The filter indicator  is turned on (white) for 30 seconds if the grease filter must be cleaned. The filter indicator  flashes (white) for 30 seconds if the charcoal filter must be replaced or cleaned.

**i** Refer to filter alarm in care and cleaning chapter.

1. Switch on the control panel.
2. Make sure that the icons are turned off.
3. To activate or deactivate the charcoal filter notification press the button  for 3 seconds.

**i** If the charcoal filter notification is activated, the filter indicator  flashes (white) two times.

**i** If the charcoal filter notification is deactivated, the filter indicator  flashes (white) ones.

### 3.4 Remote control

The Appliance is supplied with a remote control.

**i** For information how to use the remote control refer to a remote control separate booklet.

## 4. CARE AND CLEANING

### 4.1 Cleaning the grease filter

Each filter must be cleaned at least once a month. Filters are mounted with the use of clips and pins on the opposite side.

**To clean the filter:**

1. Pull the cover to open it.

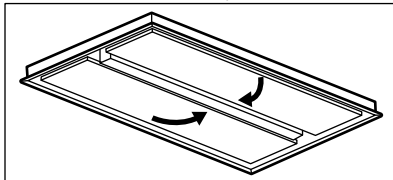

2. Press the handle of the mounting clip on the filter panel underneath the hood (1).

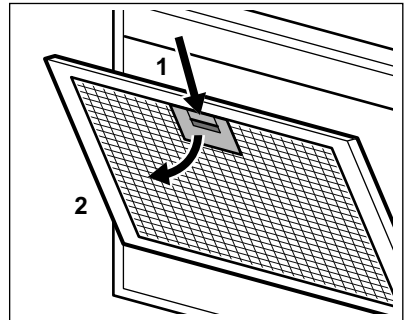

3. Slightly tilt the front of the filter downwards (2), then pull.
  4. Clean the filters using a sponge with non abrasive detergents or in a dishwasher.
- Repeat the first two steps for all filters.



- i** The dishwasher must be set to a low temperature and a short cycle. The grease filter may discolour, it has no influence on the performance of the appliance.

5. To mount the filters back follow the first two steps in reverse order. Repeat the steps for all filters if applicable.

## 4.2 Cleaning the charcoal filter

The charcoal filter can be washed once in two months.

To remove the filter:

1. Remove the grease filters from the appliance.  
Refer to "Cleaning the grease filter" in this chapter.
2. Remove the clips holding the filter bed (1), then the filter bed (2).

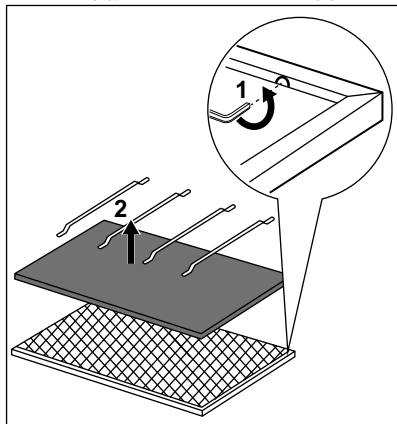

3. Wash the filter bed in hot water without using detergent or use a dishwasher.

- i** Set the dishwasher without using rinse aids or any other detergents. The dishwasher cannot be filled with dishes.

4. Dry the filter bed.



### WARNING!

Risk of burns and injuries!  
Refer to the Safety chapter available in the oven's user manual.

5. To install the filter, perform the steps in reverse order.  
Replace the filter bed every 2 years or when the cloth is damaged.

## 4.3 Filter alarm



Refer to activating and deactivating the filter alarm in daily use chapter.



Refer to cleaning the grease filter in this chapter.



Refer to cleaning the charcoal filter or replacing the charcoal filter (depends on filter type).

### To reset the alarm:

1. Turn off the appliance.
2. Push the  button for 3 seconds.

## 4.4 Replacing the lamp

This appliance is supplied with a LED lamp. This part can be replaced by a technician only. In case of any malfunction refer to "Service" in the "Safety Instructions" chapter.

# 5. GUARANTEE

Customer Service Centres

Point of Service		
Industriestrasse 10 5506 Mägenwil	Le Trési 6 1028 Prévèrenge	Via Violino 11 6928 Manno

Point of Service	
Morgenstrasse 131 3018 Bern	
Langgasse 10 9008 St. Gallen	
Seetalstrasse 11 6020 Emmenbrücke	
Schlossstrasse 1 4133 Pratteln	
Comercialstrasse 19 7000 Chur	



**Spare parts service** Industriestrasse 10, 5506 Mägenwil, Tel. 0848 848 111

**Specialist advice/Sale** Badenerstrasse 587, 8048 Zürich, Tel. 044 405 81 11

**Warranty** For each product we provide a two-year guarantee from the date of purchase or delivery to the consumer (with a guarantee certificate, invoice or sales receipt serving as proof). The

guarantee covers the costs of materials, labour and travel. The guarantee will lapse if the operating instructions and conditions of use are not adhered to, if the product is incorrectly installed, or in the event of damage caused by external influences, force majeure, intervention by third parties or the use of non-genuine components.

## 6. ENVIRONMENTAL CONCERNS

Recycle materials with the symbol . Put the packaging in relevant containers to recycle it. Help protect the environment and human health by recycling waste of electrical and electronic appliances. Do not dispose of appliances marked with the symbol  with the household waste. Return the product to your local recycling facility or contact your municipal office.



### For Switzerland:

Where should you take your old equipment?  
Anywhere that sells new equipment or hand it in to official SENS collection points or official SENS recycling firms.  
The list of official SENS collection points can be found at [www.erecycling.ch](http://www.erecycling.ch)

## SISUKORD

1. OHUTUSINFO JA PAIGALDAMINE.....	35
2. TOOTE KIRJELDUS.....	36
3. IGAPÄEVANE KASUTAMINE.....	36
4. PUHASTUS JA HOOLDUS.....	37

## PARIMATE TULEMUSTE SAAVUTAMISEKS

Täname teid selle AEG toote valimise eest. Lõime toote, mis võimaldab teil aastaid nautida laitmatuid tulemusi ning lisasime elu lihtsamaks ja kergemaks muutvaid innovaatilisi tehnoloogiaid – omadusi, mida te tavaliste seadmete juures ei pruugi leida. Leidke mõni minut aega ning lugege, kuidas seadmega parimaid tulemusi saavutada.

Külastage meie veebisaiti:



Kasutusnõuanded, brošüürid, veaotsing, teenindusinfo:  
**[www.aeg.com/webselfservice](http://www.aeg.com/webselfservice)**



Registreerige oma toote parema teeninduse saamiseks:  
**[www.registreaeg.com](http://www.registreaeg.com)**



Ostke lisaseadmeid, tarvikuid ja originaalvaruosi:  
**[www.aeg.com/shop](http://www.aeg.com/shop)**

## KLIENDITEENINDUS

Soovitame alati kasutada originaalvaruosi.

Teenindusse pöördumisel peaksid teil olema varuks järgmised andmed: Mudel, tootenumber (PNC), seerianumber.

Andmed leiate andmesildilt.

 Hoiatus / oluline ohutusinfo

 Üldine informatsioon ja nõuanded

 Keskkonnateave

Jäetakse õigus teha muutusi.

## 1. OHUTUSINFO JA PAIGALDAMINE



### HOIATUS!

Ohutusinfo ja paigaldamise kohta leiate teavet eraldi paigaldusjuhiste lehel. Enne seadme kasutamist või hooldustoiminguid lugege tähelepanelikult ohutust käsitlevaid peatükke.

## 2. TOOTE KIRJELDUS

### 2.1 Juhtpaneeli ülevaade

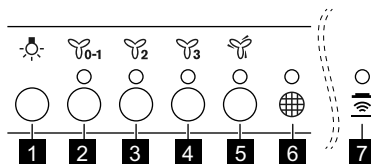

- |   |                                      |
|---|--------------------------------------|
| <b>1</b> Lamp                           | <b>5</b> Maksimaalne mootorikiirus   |
| <b>2</b> Esimene mootorikiirus / Väljas | <b>6</b> Filtri meeldetuletus        |
| <b>3</b> Teine mootorikiirus            | <b>7</b> Pliit-õhupuhasti indikaator |
| <b>4</b> Kolmas mootorikiirus           |                                      |

## 3. IGAPÄEVANE KASUTAMINE

### 3.1 Õhupuhasti kasutamine

Kontrollige soovitatavaid kiirusi allolevast tabelist.

	Toidu soojendamine, toiduvalmistamine kaanega nõudes.
	Toiduvalmistamine kaanega nõudes mitmel keedualal või põletil, kerge praadimine.
	Keetmine, suuremate koguste praadimine ilma kaaneta, toiduvalmistamine mitmel keedualal või põletil.
	Keetmine, suuremate koguste praadimine ilma kaaneta, suur niiskus. Õhupuhasti töötab maksimumvõimsusel. 8 minuti pärast pöörduvad seade tagasi eelmise seade juurde.



Pärast toiduvalmistamise lõppu soovitatakse õhupuhasti umbes 15 minutiks tööle jätta.

Õhupuhasti kasutamiseks:

- Vajutage esimese kiiruse nuppu , et seade sisse lülitada.
- Vajadusel vajutage valgustinuppu , et tööpinda valgustada. Valgusti on hämardatav. Vajutage uuesti nuppu, et muuta intensiivsust olekut:
  - Maksimaalne,

- Keskmine,
- Madal,
- Väljas.

- Vajadusel muutke kiirust, vajutades sobivat nuppu.

Seadme väljalülitamiseks vajutage uuesti esimest kiirusenuppu.



### 3.2 Pliidi ja õhupuhasti ühendusfunktsioon

See on automaatne funktsioon, mis ühendab pliidi ja õhupuhasti. Nii pliidil kui ka õhupuhastil on infrapuna-

signaalkommunikaator. Ventilaatori kiirus määratakse automaatselt valitud režiimi ja pliidiil oleva kõige kuumema nõu temperatuuri alusel. Ventilaatori tööd saab pliidi kaudu ka käsitsi juhtida. Funktsiooni saab sisse lülitada pliidi paneelilt.

- i** Lisateavet funktsiooni kasutamise kohta leiate pliidi kasutusjuhendist.

### 3.3 Filtri teadaande sisse- ja väljalülitamine

Filtrihoiatus tuleb meelde, et söefilter tuleb asendada või puhastada ja rasvafilter puhastada. Kui rasvafilter vajab puhastamist, lülitub filtri indikaator  sisse 30 sekundiks (valgelt). Kui söefilter tuleb asendada või puhastada, vilgub ekraanil filtri indikaator  30 sekundit (valgelt).

- i** Vaadake filtrihoiatus puhastuse ja hoolduse peatükis.

1. Lülitage sisse juhtpaneel.
2. Veenduge, et ikoonid on välja lülitatud.
3. Söefiltri teadaande sisse- või väljalülitamiseks puudutage 3 sekundit nuppu .

- i** Kui söefiltri teadaanne on sisse lülitatud, siis filtri indikaator  vilgub kaks korda (valgelt).

- i** Kui söefiltri teadaanne on välja lülitatud, siis filtri indikaator  vilgub üks kord (valgelt).

### 3.4 Kaugjuhtimine

Seadme juurde kuulub ka kaugjuhtimispuult.

- i** Teavet kaugjuhtimispuuldi kasutamise kohta leiate spetsiaalselt kaugjuhtimispuuldi infolehel.

## 4. PUHASTUS JA HOOLDUS

### 4.1 Rasvafiltri puhastamine

Iga filtrit tuleb puhastada vähemalt kord kuus. Filtrid on kinnitatud vastaskülgedel asuvate klambrite ja varraste abil.

**Filtri puhastamiseks:**

1. Tõmmake katet, et see avada.

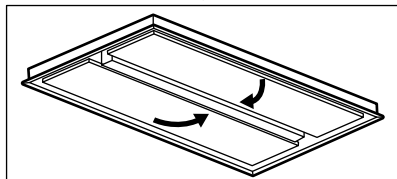

2. Vajutage kinnitusklambri hoidikut, mis asub filtri-paneelil õhupuhasti all (1).

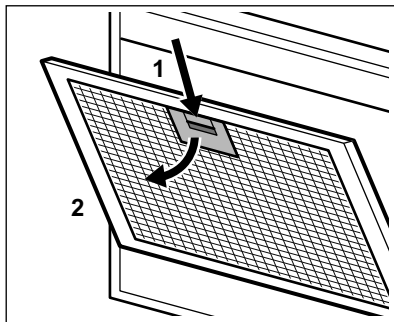

3. Kallutage filtri esiosa kergelt allapoole (2), seejärel tõmmake. Korra kahte esimest sammu kõigi filtritega.
4. Peske filtreid mitteabrsiivse pesuvahendi ja käsnaga või nõudepesumasinas.

**i** Valige nõudepesumasinas madala temperatuuriga lühike tsükkel. Rasvafilter võib kergelt muuta värvi, kuid see ei mõjuta kuidagi seadme tööd.

5. Filtrite tagasiasetamiseks korrake kahte esimest sammu vastupidises järjekorras.  
Korrake toimingut kõigi filtritega.

## 4.2 Söefiltri puhastamine

Söefiltrit tuleks iga kahe kuu tagant pesta.

Filtri eemaldamiseks:

1. Eemaldage seadmest kõik rasvafiltrid.

Vt käesoleva peatüki osa "Rasvafiltri puhastamine".

2. Eemaldage filtrit hoidvad klambrid (1), seejärel filter ise (2).

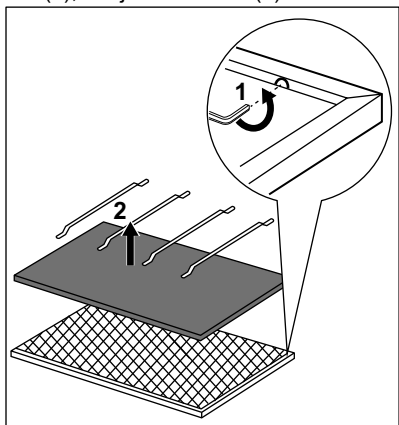

3. Peske filtrit sooja veega ilma nõudepesuvahendita või kasutage nõudepesumasinat.

**i** Valige ilma loputusvahendi ja muude pesuaineteta programm. Nõudepesumasinasse ei tohi panna nõusid.

4. Kuivatage filter.



### HOIATUS!

Põletuste ja vigastuste oht!  
Vaadake ahju kasutusjuhendis olevat ohutust käsitlevat peatükki.

5. Filtri paigaldamiseks teostage toiming vastupidises järjekorras. Asendage filter iga 2 aasta tagant või siis, kui riie on kahjustunud.

## 4.3 Filtri hoiatus



Filtri hoiatuse sisse- ja väljalülitamise kohta leiate teavet igapäevase kasutamise jaotisest.



Vaadake käesoleva peatüki rasvafiltri puhastamise osa.



Vaadake söefiltri puhastamise või söefiltri asendamise jaotist (olenevalt filtri tüübist).

### Hoiatuse lähtestamiseks:

1. Lülitage seade välja.
2. Vajutage 3 sekundit nuppu .

## 4.4 Lambi asendamine

Selle seadme juurde kuulub ka LED-lamp. Seda osa võib asendada ainult tehnik. Mis tahes rikke korral vaadake jaotist "Hooldus" peatükis "Ohutusjuhised".

# 5. JÄÄTMEKÄITLUS

Sümboliga  tähistatud materjalid võib ringlusesse suunata. Selleks viige pakendid vastavatesse konteineritesse. Aidake

hoida keskkonda ja inimeste tervist ja suunake elektri- ja elektroonilised jäätmed ringlusesse. Ärge visake

sümboliga  tähistatud seadmeid muude majapidamisjätmete hulka. Viige seade

kohalikku ringluspunkti või pöörduge abi saamiseks kohalikku omavalitsusse.

## SISÄLTÖ

1. TURVALLISUUSTIEDOT JA ASENNUSOHJEET.....	40
2. TUOTEKUVAUS.....	41
3. PÄIVITTÄINEN KÄYTTÖ.....	41
4. HOITO JA PUHDISTUS.....	42

## TÄYDELLISTEN TULOSTEN SAAVUTTAMISEKSI

Kiitämme teitä tämän AEG-tuotteen valitsemisesta. Olemme kehittäneet tämän tuotteen tarjotaksemme teille huipputason suorituskyvyn moneksi vuodeksi. Laitteen innovatiiviset teknologiat tekevät elämästänne yksinkertaisempaa – kyseisiä ominaisuuksia ei välttämättä löydy tavallisista laitteista. Käyttäkää muutama minuutti lukemiseen, jotta voitte hyödyntää laitteen ominaisuudet parhaalla mahdollisella tavalla.

Vieraile verkkosivullamme:



Saadaksesi käyttöön liittyviä neuvoja, esitteitä, vianmääritysohjeita ja huolto-ohjeita:

[www.aeg.com/webselfservice](http://www.aeg.com/webselfservice)



Tuotteen rekisteröimiseksi parempaa huoltoa varten:

[www.registeraeg.com](http://www.registeraeg.com)



Ostaaksesi laitteesi lisävarusteita, kulutusosia ja alkuperäisiä varaosia:

[www.aeg.com/shop](http://www.aeg.com/shop)

## ASIAKASPALVELU JA HUOLTO

Suosittellemme alkuperäisten varaosien käyttöä. Pidä seuraavat tiedot saatavilla ottaessasi yhteyttä valtuutettuun huoltoliikkeeseemme. Malli, tuotenumero, sarjanumero. Kyseiset tiedot löytyvät laitteen arvokilvestä.

 Varoitukset/huomautukset ja turvallisuusohjeet

 Yleisohjeet ja vinkit

 Ympäristönsuojelu

Oikeus muutoksiin pidätetään.

## 1. TURVALLISUUSTIEDOT JA ASENNUSOHJEET



### **VAROITUS!**

Katso turvallisuustiedot ja asennusohjeet erillisistä asennusohjeista. Lue Turvallisuus-luvut huolellisesti ennen laitteen käyttöä tai huoltoa.



## 2. TUOTEKUVAUS

### 2.1 Käyttöpaneelin osat

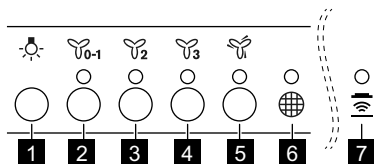





- |  |                                  |
|--|----------------------------------|
| <b>1</b> Valo                                    | <b>5</b> Moottorin maksiminopeus |
| <b>2</b> Moottorin ensimmäinen nopeustaso / Pois | <b>6</b> Suodattimen muistutus   |
| <b>3</b> Moottorin toinen nopeustaso             | <b>7</b> hob2hood merkkivalo     |
| <b>4</b> Moottorin kolmas nopeustaso             |                                  |

## 3. PÄIVITTÄINEN KÄYTTÖ



### 3.1 Liesituulettimen käyttö

Tarkista suositeltu nopeus alla olevasta taulukosta.

	Ruokien lämmitys, ruoanvalmistus kannellisilla keittoastioilla.
	Ruoanvalmistus kannellisilla keittoastioilla useammalla keittoalueella tai polttimella, kevyt paistaminen.
	Keittäminen, suurien ruokamäärien paistaminen ilman kantta, ruoanvalmistus useammalla keittoalueella tai polttimella.
	Keittäminen, suurien ruokamäärien paistaminen ilman kantta, suuri kosteus. Liesituuletin toimii maksiminopeudella. 8 minuutin kuluttua laite palauttaa edellisen asetuksen.

- i** Liesituuletin on suositeltavaa jättää toimintaan noin 15 minuutin ajaksi ruoanlaiton jälkeen.

Liesituulettimen käyttäminen:

1. Kytke laite päälle painamalla ensimmäistä nopeuspainiketta .
2. Paina tarvittaessa valopainiketta  keittotason valaisemiseksi. Valon kirkkautta voidaan säätää. Voit

muuttaa kirkkautasoa seuraavasti painamalla painiketta uudelleen:

- a. maksimi
  - b. keskitaso
  - c. matala
  - d. pois.
3. Muuta nopeutta tarvittaessa painamalla haluamaasi painiketta. Sammuta laite painamalla uudelleen ensimmäistä nopeuspainiketta.

## 3.2 Hob to Hood -toiminto

Kyseessä on automaattitoiminto, joka yhdistää keittotason liesituulettimeen. Sekä keittotasossa että liesituulettimessa on infrapunesignaalin viestin. Puhaltimen nopeus säätyy automaattisesti tilasetuksen ja keittotasolla olevan kuumimman keittoastian lämpötilan mukaan. Puhallinta voidaan säätää myös keittotasosta manuaalisesti. Toiminto voidaan kytkeä toimintaan keittotason paneelista.

 Lisätietoa toiminnon käyttämisestä löytyy keittotason käyttöohjeesta.

## 3.3 Suodattimen hälytyksen kytkeminen päälle ja pois päältä

Suodattimen hälytys ilmoittaa hiilisuodattimen vaihto- tai puhdistustarpeesta sekä rasvasuodattimen puhdistustarpeesta.



Suodattimen merkkivaloon  syttyy (valkoinen) valo 30 sekunnin ajaksi, jos rasvasuodattimen puhdistus on tarpeen.



Suodattimen merkkivalossa  vilkkuu (valkoinen) valo 30 sekunnin ajan, jos

hiilisuodattimen vaihto tai puhdistus on tarpeen.

 Lue suodattimen hälytystiedot kohdasta "Hoito ja puhdistus".

1. Kytke käyttöpaneeli päälle.
2. Varmista, että kuvakkeet ovat sammuneet.
3. Kytke hiilisuodattimen hälytys päälle ja pois päältä painamalla painiketta  3 sekunnin ajan.

 Jos hiilisuodattimen hälytys on päällä, suodattimen merkkivalossa  vilkkuu (valkoinen) valo kaksi kertaa.

 Jos hiilisuodattimen hälytys on pois päältä, suodattimen merkkivalossa  vilkkuu (valkoinen) valo kerran.

## 3.4 Kaukosäädin

Laitteen mukana toimitetaan kaukosäädin.

 Katsó lisätietoa kaukosäätimen käytöstä erillisestä kaukosäätimen ohjekirjasta.

# 4. HOITO JA PUHDISTUS

## 4.1 Rasvasuodattimen puhdistaminen

Suodattimet tulee puhdistaa vähintään kerran kuukaudessa. Suodattimet tulee asentaa pidikkeiden avulla niin, että tapit ovat vastakkaisella puolella.

**Suodattimen puhdistaminen:**

1. Vedä kansi auki.

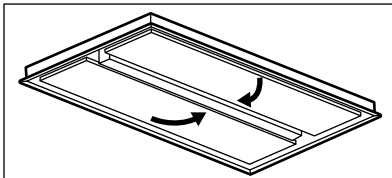

2. Paina asennuspidikkeen kahvaa liesituulettimen alaosassa olevassa suodatinpaneelissa (1).

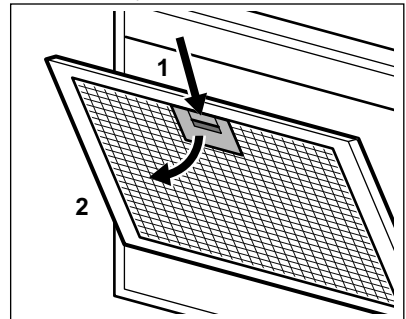

3. Kallista suodattimen etuosaa hiukan alaspäin (2) ja vedä sen jälkeen.

Toista kaksi ensimmäistä vaihetta jokaisen suodattimen kohdalla.

4. Puhdista suodattimet sienellä käyttäen hankaamattomia pesuaineita tai pese ne astianpesukoneessa.

**i** Pese astianpesukoneen alhaisella lämpötilalla ja lyhyellä ohjelmalla. Rasvasuodattimessa voi esiintyä värimuutoksia, tämä ei vaikuta laitteen suorituskykyyn.

5. Asenna suodattimet takaisin noudattamalla kahden ensimmäisen vaiheen ohjeita päinvastaisessa järjestyksessä.

Toista vaiheet tarvittaessa kaikkien suodattimien kohdalla.

## 4.2 Hiilisuodattimen puhdistaminen

Hiilisuodatin voidaan pestä kahden kuukauden välein.

Suodattimen irrottaminen:

1. Irrota rasvasuodattimet laitteesta. Lue ohjeet tämän luvun osiosta "Rasvasuodattimen puhdistaminen".
2. Poista suodattimen alustan pidikkeet (1) ja sen jälkeen suodattimen alusta (2).

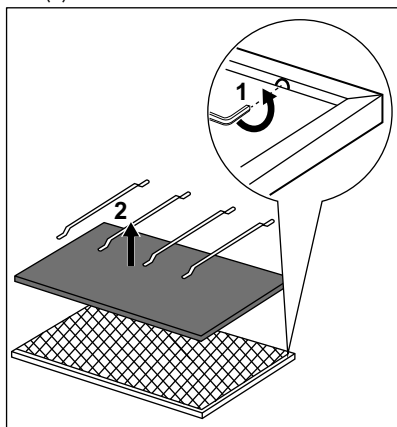

3. Pese suodattimen alusta kuumalla vedellä ilman pesuainetta tai astianpesukoneessa.

**i** Pese astianpesukoneessa ilman huuhtelukirkastetta tai muita pesuaineita. Älä täytä astianpesukonetta astioilla.

4. Kuivaa suodattimen alusta.



### **VAROITUS!**

Palovammojen ja henkilövahinkojen vaara! Katso uunin käyttöohjeessa olevat turvallisuusohjeet.

5. Asenna suodatin noudattamalla ohjeita päinvastaisessa järjestyksessä. Vaihda suodattimen alusta 2 vuoden välein tai kun kangas on vaurioitunut.

## 4.3 Suodattimen hälytys

**i** Katso lisätietoa suodattimen hälytyksen kytkemisestä toimintaan ja pois toiminnasta Päivittäinen käyttö -luvusta.

**i** Lue ohjeet tämän luvun osiosta "Rasvasuodattimen puhdistaminen".

**i** Katso osio "Hiilisuodattimen puhdistaminen" tai "Hiilisuodattimen vaihtaminen" (suodattimen mallista riippuen).



### **Kuittaa hälytys seuraavasti:**

1. Kytke virta pois laitteesta.
2. Paina -painiketta kolmen sekunnin ajan.

## 4.4 Lampun vaihtaminen

Laitteen mukana toimitetaan LED-lamppu. Tämän osan saa vaihtaa ainoastaan huoltoteknikko. Mikäli laitteessa esiintyy toimintahäiriöitä, katso kohta "Huolto" luvusta "Turvallisuusohjeet".

## 5. YMPÄRISTÖNSUOJELU

Kierrätä materiaalit, jotka on merkitty merkillä . Kierrätä pakkaus laittamalla se asianmukaiseen kierrätysastiaan. Suojele ympäristöä ja ihmisten terveyttä kierrättämällä sähkö- ja elektroniikkaromut. Älä hävitä merkillä .

merkittyjä kodinkoneita kotitalousjätteen mukana. Palauta tuote paikalliseen kierrätyskeskukseen tai ota yhteyttä paikalliseen viranomaiseen.

# TABLE DES MATIÈRES

1. INFORMATIONS DE SÉCURITÉ ET INSTALLATION.....	45
2. DESCRIPTION DE L'APPAREIL.....	46
3. UTILISATION QUOTIDIENNE.....	46
4. ENTRETIEN ET NETTOYAGE.....	47
5. GARANTIE.....	49

## POUR DES RÉSULTATS PARFAITS

Merci d'avoir choisi ce produit AEG. Nous l'avons conçu pour qu'il vous offre des performances irréprochables pour longtemps, en intégrant des technologies innovantes qui vous simplifient la vie grâce à des caractéristiques que vous ne trouvez pas forcément sur des appareils ordinaires. Veuillez prendre quelques instants pour lire cette notice afin d'utiliser au mieux votre appareil.

Visitez notre site Internet pour :



Obtenir des conseils d'utilisation, des brochures, de l'aide, des informations :  
**[www.aeg.com/webservice](http://www.aeg.com/webservice)**



Enregistrez votre produit pour obtenir un meilleur service :  
**[www.registreaeg.com](http://www.registreaeg.com)**



Acheter des accessoires, consommables et pièces de rechange d'origine pour votre appareil :  
**[www.aeg.com/shop](http://www.aeg.com/shop)**

## SERVICE APRÈS-VENTE

Utilisez toujours des pièces d'origine.

Avant de contacter le service après-vente, assurez-vous de disposer des informations suivantes : Modèle, PNC, numéro de série.

Vous trouverez ces informations sur la plaque signalétique.

 Avertissement/Consignes de sécurité

 Informations générales et conseils

 Informations en matière de protection de l'environnement

Sous réserve de modifications.

## 1. INFORMATIONS DE SÉCURITÉ ET INSTALLATION



### AVERTISSEMENT!

Consultez le livret séparé Instructions d'installation pour obtenir des informations relatives à la sécurité et à l'installation. Lisez attentivement les chapitres Sécurité avant d'utiliser ou d'entretenir l'appareil.

## 2. DESCRIPTION DE L'APPAREIL

### 2.1 Présentation du bandeau de commande

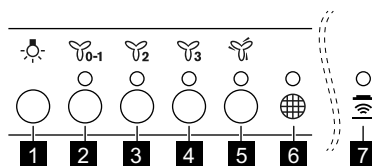

- |   |  |
|---|--|
| <b>1</b> Éclairage                          | <b>5</b> Vitesse maximale du moteur        |
| <b>2</b> Première vitesse du moteur / Arrêt | <b>6</b> Rappel filtre                     |
| <b>3</b> Deuxième vitesse du moteur         | <b>7</b> Voyant de la fonction Hob to hood |
| <b>4</b> Troisième vitesse du moteur        |  |

## 3. UTILISATION QUOTIDIENNE

### 3.1 Utilisation de la hotte

Vérifiez la vitesse recommandée dans le tableau ci-dessous.

	Lorsque vous faites réchauffer des aliments, cuire avec des récipients couverts.
	Lorsque vous cuisinez dans des récipients couverts sur plusieurs zones de cuisson ou brûleurs, frire doucement.
	Lorsque vous faites bouillir, frire de grosses quantités d'aliments sans couvercle, cuire sur plusieurs zones de cuisson ou brûleurs.
	Lorsque vous faites bouillir, frire de grosses quantités d'aliments sans couvercle, grande quantité d'humidité. La hotte fonctionne à vitesse maximale. Au bout de 8 minutes, l'appareil revient au précédent réglage.



Nous vous recommandons de laisser la hotte fonctionner pendant environ 15 minutes après la cuisson.

Pour utiliser la hotte :

- Appuyez sur la touche de la première vitesse pour allumer l'appareil.
- Si nécessaire, appuyez sur la touche pour éclairer la surface de cuisson. L'éclairage est à intensité

variable. Appuyez à nouveau sur la touche pour régler l'intensité sur l'une des valeurs suivantes :

- Maximale,
  - Moyenne,
  - Faible,
  - Désactivée.
- Si nécessaire, modifiez la vitesse en appuyant sur la touche souhaitée. Pour éteindre l'appareil, appuyez à nouveau sur la touche de la première vitesse.



### 3.2 Fonction Hob to hood



Il s'agit d'une fonction automatique permettant de relier la table de cuisson à une hotte. La table de cuisson et la hotte disposent toutes les deux d'un communicateur de signal infrarouge. La vitesse du ventilateur est définie automatiquement en se basant sur le réglage du mode et de la température du récipient le plus chaud se trouvant sur la table de cuisson. Vous pouvez également activer le ventilateur manuellement, depuis la table de cuisson. La fonction peut être activée depuis le bandeau de commande de la table de cuisson.

 Pour plus d'informations sur l'utilisation de la fonction, reportez-vous à la notice d'utilisation de la table de cuisson.



 Reportez-vous au paragraphe « Alarme du filtre » du chapitre « Entretien et nettoyage ».

1. Activez le bandeau de commande.
2. Assurez-vous que les icônes sont éteintes.
3. Pour activer ou désactiver la notification du filtre à charbon, appuyez sur la touche  pendant 3 secondes.

 Si la notification du filtre à charbon est activée, le voyant du filtre  clignote (en blanc) 2 fois.

 Si la notification du filtre à charbon est désactivée, le voyant du filtre  clignote (en blanc) une fois.

### 3.3 Activation et désactivation de la notification du filtre

L'alarme du filtre vous rappelle qu'il est temps de changer ou de nettoyer le filtre à charbon et de nettoyer le filtre à graisse. Si le filtre à graisse doit être nettoyé, le voyant du filtre  est allumé (en blanc) pendant 30 secondes. Si le filtre à charbon doit être remplacé ou nettoyé, le voyant du filtre  clignote (en blanc) pendant 30 secondes.

### 3.4 Télécommande

L'appareil est fourni doté d'une télécommande.

 Pour plus d'informations sur l'utilisation de la télécommande, consultez le livret séparé de la télécommande.

## 4. ENTRETIEN ET NETTOYAGE

### 4.1 Nettoyage du filtre à graisse

Chaque filtre doit être nettoyé au moins une fois par mois. Les filtres sont fixés à l'aide de pinces et de pivots du côté opposé.

#### Pour nettoyer le filtre :

1. Tirez sur le couvercle pour l'ouvrir.

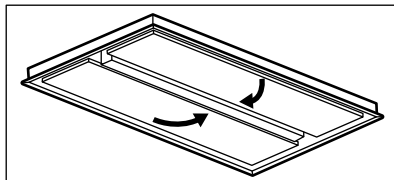

2. Appuyez sur le levier de la pince de fixation du filtre, sous la hotte (1).

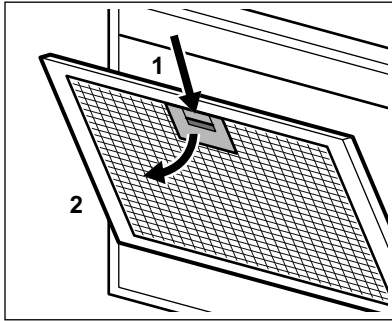

3. Faites basculer doucement l'avant du filtre vers le bas (2), puis tirez dessus. Répétez les deux premières étapes pour tous les filtres.

4. Nettoyez les filtres à l'aide d'une éponge et d'un détergent non abrasif, ou au lave-vaisselle.



Le lave-vaisselle doit être réglé à basse température, sur cycle court. La décoloration du filtre à graisse n'a aucune incidence sur les performances de l'appareil.

5. Pour réinstaller le filtre, suivez les deux premières étapes dans l'ordre inverse.

Répétez les étapes pour tous les filtres, si présents.

## 4.2 Nettoyage du filtre à charbon

Le filtre à charbon peut être lavé tous les deux mois.

Pour retirer le filtre :

1. Retirez les filtres à graisse de l'appareil.

Reportez-vous au paragraphe « Nettoyage du filtre à graisse » de ce chapitre.

2. Retirez les pinces maintenant le filtre (1), puis le filtre (2).

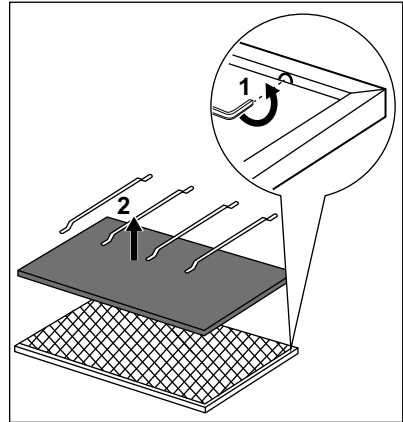

3. Lavez le filtre sous l'eau chaude, sans utiliser de détergent, ou lavez-le au lave-vaisselle.



Réglez le cycle du lave-vaisselle sans aucun détergent ni liquide de rinçage. Le lave-vaisselle ne doit pas contenir de vaisselle.

4. Faites sécher le filtre.



### AVERTISSEMENT!

Risque de brûlures et de blessures ! Reportez-vous au chapitre « Sécurité » se trouvant dans le manuel d'utilisation du four.

5. Pour réinstaller le filtre, suivez la même procédure dans l'ordre inverse.

Remplacez la mousse filtrante tous les 2 ans, ou dès qu'elle est endommagée.

## 4.3 Alarme du filtre



Reportez-vous au paragraphe « Activation et désactivation de l'alarme du filtre » du chapitre « Utilisation quotidienne ».



Reportez-vous au paragraphe « Nettoyage du filtre à graisse » de ce chapitre.





Reportez-vous au paragraphe « Nettoyage du filtre à charbon ou remplacement du filtre à charbon » (en fonction du type de filtre).

#### Pour réinitialiser l'alarme :

1. Éteignez l'appareil.
2. Appuyez sur la touche  pendant 3 secondes.

## 4.4 Remplacement de l'éclairage

Cet appareil est fourni avec une ampoule LED. Cette pièce peut uniquement être remplacée par un technicien. En cas de dysfonctionnement, reportez-vous au paragraphe « Maintenance » du chapitre « Consignes de sécurité ».

## 5. GARANTIE

Service-clientèle

Points de Service		
Industriestrasse 10 5506 Mägenwil	Le Trési 6 1028 Préverenges	Via Violino 11 6928 Manno
Morgenstrasse 131 3018 Bern		
Langgasse 10 9008 St. Gallen		
Seetalstrasse 11 6020 Emmenbrücke		
Schlossstrasse 1 4133 Pratteln		
Comercialstrasse 19 7000 Chur		



#### Points de vente de rechange

Industriestrasse 10, 5506 Mägenwil, Tel. 0848 848 111



#### Conseil technique/Vente

Badenerstrasse 587, 8048 Zürich, Tel. 044 405 81 11

**Garantie** Nous octroyons sur chaque produit 2 ans de garantie à partir de la date de livraison ou de la mise en service au consommateur (documenté au moyen d'une facture, d'un bon de garantie ou d'un justificatif d'achat). Notre garantie

couvre les frais de mains d'œuvres et de déplacement, ainsi que les pièces de rechange. Les conditions de garantie ne sont pas valables en cas d'intervention d'un tiers non autorisé, de l'emploi de pièces de rechange non originales, d'erreurs de manieiment ou d'installation dues à l'inobser-vation du mode d'emploi, et pour des dommages causés par des influences extérieures ou de force majeure.

## 6. EN MATIÈRE DE PROTECTION DE L'ENVIRONNEMENT

Recyclez les matériaux portant le symbole . Déposez les emballages dans les conteneurs prévus à cet effet. Contribuez à la protection de l'environnement et à votre sécurité, recyclez vos produits électriques et électroniques. Ne jetez pas les appareils portant le symbole  avec les ordures ménagères. Emmenez un tel produit dans votre centre local de recyclage ou contactez vos services municipaux.



### Pour la Suisse:

Où aller avec les appareils usagés ?

Partout où des appareils neufs sont vendus, mais aussi dans un centre de collecte ou une entreprise de récupération officiels SENS.

La liste des centres de collecte officiels SENS est disponible sous [www.erecycling.ch](http://www.erecycling.ch)

**F FRANCE ONLY**

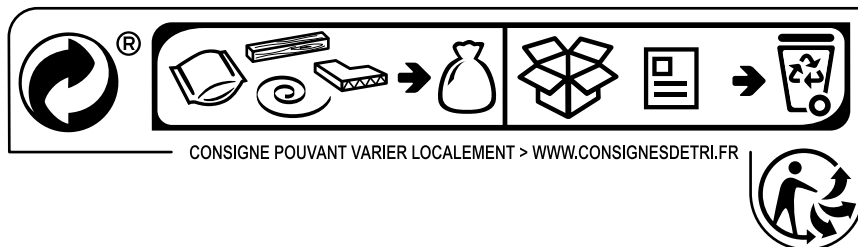

# INHALTSVERZEICHNIS

1. SICHERHEITS- UND INSTALLATIONSHINWEISE.....	51
2. GERÄTEBESCHREIBUNG.....	52
3. TÄGLICHER GEBRAUCH.....	52
4. REINIGUNG UND PFLEGE.....	53
5. GARANTIE.....	55

## FÜR PERFEKTE ERGEBNISSE

Danke, dass Sie sich für dieses AEG Produkt entschieden haben. Wir haben es geschaffen, damit Sie viele Jahre von seiner ausgezeichneten Leistung und den innovativen Technologien, die Ihnen das Leben erleichtern, profitieren können. Es ist mit Funktionen ausgestattet, die in gewöhnlichen Geräten nicht vorhanden sind. Nehmen Sie sich ein paar Minuten Zeit zum Lesen, um seine Vorzüge kennen zu lernen.

Besuchen Sie uns auf unserer Website, um:



Sich Anwendungshinweise, Prospekte, Fehlerbehebungs- und Service-Informationen zu holen:

**[www.aeg.com/webselfservice](http://www.aeg.com/webselfservice)**



Ihr Produkt für einen besseren Service zu registrieren:

**[www.registeraeg.com](http://www.registeraeg.com)**



Zubehör, Verbrauchsmaterial und Original-Ersatzteile für Ihr Gerät zu kaufen:

**[www.aeg.com/shop](http://www.aeg.com/shop)**

## REPARATUR- UND KUNDENDIENST

Bitte verwenden Sie ausschließlich Original-Ersatzteile für Ihre Produkte. Halten Sie folgende Angaben bereit, wenn Sie sich an den Kundendienst wenden: Modell, Produktnummer (PNC), Seriennummer.

Diese Informationen finden Sie auf dem Typenschild.

 Warnungs-/Sicherheitshinweise

 Allgemeine Informationen und Empfehlungen

 Informationen zum Umweltschutz

Änderungen vorbehalten.

## 1. SICHERHEITS- UND INSTALLATIONSHINWEISE



### **WARNUNG!**

Bezüglich der Sicherheits- und Installationshinweise siehe die separate Montageanleitung. Lesen Sie vor der Verwendung und Wartung des Geräts das Kapitel mit den Sicherheitsinformationen sorgfältig durch.

## 2. GERÄTEBESCHREIBUNG

### 2.1 Überblick – Bedienfeld

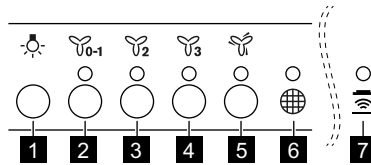





- |   |  |
|---|--|
| <b>1</b> Lampe                          | <b>5</b> Maximale Motorgeschwindigkeit |
| <b>2</b> Erste Motorgeschwindigkeit/Aus | <b>6</b> Filter-Erinnerungsfunktion    |
| <b>3</b> Zweite Motorgeschwindigkeit    | <b>7</b> Hob to hood Anzeige           |
| <b>4</b> Dritte Motorgeschwindigkeit    |  |

## 3. TÄGLICHER GEBRAUCH

### 3.1 Verwenden der Abzugshaube

Entnehmen Sie die empfohlene Geschwindigkeit aus der Tabelle unten.

	Aufwärmen von Speisen, Kochen in Töpfen mit Deckeln.
	Kochen in Töpfen mit Deckeln auf mehreren Kochzonen oder Brennern, sanftes Braten.
	Kochen von Wasser, Braten von großen Speisemengen ohne Deckel, Kochen auf mehreren Kochzonen oder Brennern.
	Kochen von Wasser, Braten von großen Speisemengen ohne Deckel, hohe Luftfeuchtigkeit. Die Dunstabzugshaube läuft mit maximaler Geschwindigkeit. Nach 8 Minuten kehrt sie zur vorigen Einstellung zurück.

-  Es wird empfohlen, die Dunstabzugshaube nach dem Kochen etwa 15 Minuten lang laufen zu lassen.

Bedienen der Abzugshaube:

- Zum Einschalten des Geräts drücken Sie die erste Geschwindigkeitstaste .

- Bei Bedarf drücken Sie die Lichttaste , um den Kochbereich zu beleuchten. Die Beleuchtung ist dimmbar. Zum Ändern der Beleuchtungsstärke drücken Sie die Taste erneut:
  - Maximal,
  - Mittel,
  - Niedrig,
  - Aus.

3. Bei Bedarf ändern Sie die Geschwindigkeit durch Drücken der entsprechenden Taste.  
Zum Ausschalten des Geräts drücken Sie die erste Geschwindigkeitstaste erneut.

### 3.2 Kochfeld-an-Dunstabzugshaube-Funktion

Diese automatische Funktion verbindet das Kochfeld mit einer Dunstabzugshaube. Das Kochfeld und die Dunstabzugshaube kommunizieren mit Hilfe von Infrarotsignalen. Die Geschwindigkeit des Gebläses wird automatisch eingestellt. Sie richtet sich nach dem eingestellten Modus und der Temperatur des heißesten Kochgeschirrs auf dem Kochfeld. Sie können das Gebläse auch manuell auf dem Bedienfeld des Kochfelds einstellen. Die Funktion kann vom Bedienfeld des Kochfelds aktiviert werden.

-  Weitere Informationen zur Nutzung der Funktion finden Sie in der Gebrauchsanleitung des Kochfelds.



### 3.3 Ein- und Ausschalten der Filterbenachrichtigung



Der Filteralarm erinnert Sie daran, den Kohlefilter auszutauschen bzw. zu reinigen und den Fettfilter zu reinigen. Die Filteranzeige  leuchtet 30 Sekunden (weiß), wenn der Fettfilter

gereinigt werden muss. Die Filteranzeige  blinkt 30 Sekunden (weiß), wenn der Kohlefilter ausgetauscht oder gereinigt werden muss.

-  Siehe Filteralarm im Kapitel Reinigung und Pflege.

1. Schalten Sie das Bedienfeld ein.
2. Stellen Sie sicher, dass die Symbole nicht leuchten.
3. Drücken Sie zum Ein- oder Ausschalten der Kohlefilterbenachrichtigung die Taste  3 Sekunden lang.

-  Wenn die Kohlefilterbenachrichtigung eingeschaltet ist, blinkt die Filteranzeige  zweimal (weiß).

-  Wenn die Kohlefilterbenachrichtigung ausgeschaltet ist, blinkt die Filteranzeige  einmal (weiß).

### 3.4 Fernbedienung

Das Gerät wird mit einer Fernbedienung geliefert.

-  Informationen zur Verwendung der Fernbedienung finden Sie in der separaten Broschüre zur Fernbedienung.

## 4. REINIGUNG UND PFLEGE

### 4.1 Reinigen des Fettfilters

Jeder Filter muss mindestens einmal im Monat gereinigt werden. Die Filter sind mit Klammern und Stiften auf der gegenüberliegenden Seite befestigt.

#### Reinigen des Filters:

1. Ziehen Sie an der Abdeckung, um sie zu öffnen.

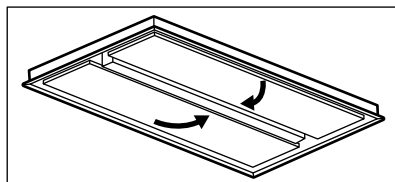

2. Drücken Sie den Griff der Befestigungsklammer an der Filtertafel unterhalb der Dunstabzugshaube (1).

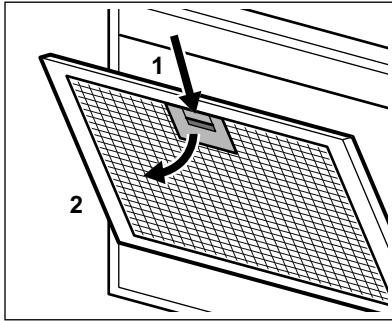

3. Neigen Sie die Vorderseite des Filters leicht nach unten (2) und ziehen Sie ihn heraus.

Wiederholen Sie die beiden ersten Schritte für alle Filter.

4. Reinigen Sie die Filter mit einem Schwamm und nicht-scheuerndem Reiniger oder in der Spülmaschine.



Dazu muss die Spülmaschine auf einen kurzen Spülgang mit niedriger Temperatur eingestellt werden. Am Fettfilter können Verfärbungen auftreten, diese beeinträchtigt die Leistung des Geräts jedoch nicht.

5. Zum erneuten Einbau der Filter befolgen Sie die ersten beiden Schritte in umgekehrter Reihenfolge. Wiederholen Sie ggf. die Schritte für alle Filter.

## 4.2 Reinigen des Kohlefilters

Der Kohlefilter kann alle zwei Monate gewaschen werden.

Filter ausbauen:

1. Bauen Sie die Fettfilter aus dem Gerät aus.

Siehe „Reinigen des Fettfilters“ in diesem Kapitel.

2. Entfernen Sie die Klammern, mit dem das Filterbett (1) befestigt ist, und anschließend das Filterbett (2).

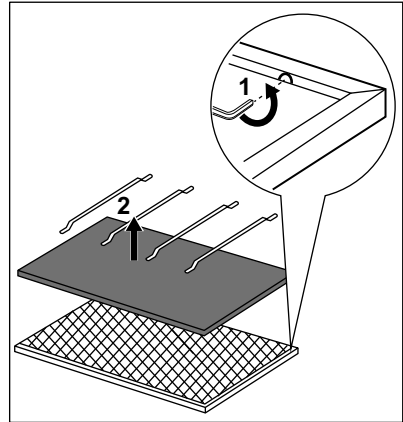

3. Waschen Sie das Filterbett mit heißem Wasser ohne Zugabe von Reinigungsmittel oder im Geschirrspüler.



Stellen Sie den Geschirrspüler ein, ohne Klarspülmittel oder andere Reinigungsmittel zu verwenden. Füllen Sie kein Geschirr in den Geschirrspüler.

4. Trocknen Sie das Filterbett.



### WARNUNG!

Verbrennungs- und Verletzungsgefahr! Siehe hierzu Kapitel Sicherheit in der Bedienungsanleitung des Backofens.

5. Zum erneuten Einbau des Filters befolgen Sie die Schritte in umgekehrter Reihenfolge. Tauschen Sie das Filterbett alle 2 Jahre oder bei Schäden am Tuch aus.

## 4.3 Filteralarm



Siehe Ein- und Ausschalten des Filteralarms im Kapitel Täglicher Gebrauch.



Siehe Reinigen des Fettfilters in diesem Kapitel.



Siehe Reinigen des Kohlefilters oder Austauschen des Kohlefilters (je nach Filtertyp).

#### Zurücksetzen des Alarms:

1. Schalten Sie das Gerät aus.
2. Halten Sie 3 Sekunden lang die Taste  gedrückt.

## 4.4 Austauschen der Lampe

Das Gerät wird mit einer LED-Lampe geliefert. Dieses Teil darf nur von einem Techniker ausgetauscht werden. Im Falle einer Störung siehe unter „Service“ im Kapitel „Sicherheitsanweisungen“.

## 5. GARANTIE

Kundendienst

Servicestellen		
Industriestrasse 10 5506 Mägenwil	Le Trési 6 1028 Préverenges	Via Violino 11 6928 Manno
Morgenstrasse 131 3018 Bern		
Langgasse 10 9008 St. Gallen		
Seetalstrasse 11 6020 Emmenbrücke		
Schlossstrasse 1 4133 Pratteln		
Comercialstrasse 19 7000 Chur		





**Ersatzteilverkauf** Industriestrasse 10, 5506 Mägenwil, Tel. 0848 848 111

**Fachberatung/Verkauf** Badenerstrasse 587, 8048 Zürich, Tel. 044 405 81 11

**Garantie** Für jedes Produkt gewähren wir ab Verkauf bzw. Lieferdatum an den Endverbraucher eine Garantie von 2 Jahren. (Ausweis durch Garantieschein, Faktura oder Verkaufsbeleg). Die Garantieleistung umfasst die Kosten für

Material, Arbeits- und Reisezeit. Die Garantieleistung entfällt bei Nichtbeachtung der Gebrauchsanweisung und Betriebsvorschriften, unsachgerechter Installation, sowie bei Beschädigung durch äussere Einflüsse, höhere Gewalt, Eingriffe Dritter und Verwendung von Nicht-Original Teilen.

## 6. UMWELTTIPPS

Recyclen Sie Materialien mit dem Symbol . Entsorgen Sie die Verpackung in den entsprechenden Recyclingbehältern. Recyclen Sie zum Umwelt- und Gesundheitsschutz elektrische und elektronische Geräte. Entsorgen Sie Geräte mit diesem Symbol  nicht mit

dem Hausmüll. Bringen Sie das Gerät zu Ihrer örtlichen Sammelstelle oder wenden Sie sich an Ihr Gemeindeamt.



**Für die Schweiz:**

Wohin mit den Altgeräten?  
Überall dort wo neue Geräte  
verkauft werden oder  
Abgabe bei den offiziellen  
SENS-Sammelstellen oder  
offiziellen SENS-Recyclern.  
Die Liste der offiziellen  
SENS-Sammelstellen findet  
sich unter [www.erecycling.ch](http://www.erecycling.ch)



## ΠΕΡΙΕΧΟΜΕΝΑ

1. ΠΛΗΡΟΦΟΡΙΕΣ ΑΣΦΑΛΕΙΑΣ ΚΑΙ ΕΓΚΑΤΑΣΤΑΣΗΣ.....	57
2. ΠΕΡΙΓΡΑΦΗ ΠΡΟΪΟΝΤΟΣ.....	58
3. ΚΑΘΗΜΕΡΙΝΗ ΧΡΗΣΗ.....	58
4. ΦΡΟΝΤΙΔΑ ΚΑΙ ΚΑΘΑΡΙΣΜΑ.....	59

## ΓΙΑ ΑΡΙΣΤΑ ΑΠΟΤΕΛΕΣΜΑΤΑ

Σας ευχαριστούμε που επιλέξατε αυτό το προϊόν της AEG. Το σχεδιάσαμε για να σας παρέχει άψογη απόδοση για πολλά χρόνια, με πρωτοποριακές τεχνολογίες που θα κάνουν τη ζωή σας πιο απλή και με χαρακτηριστικά που ενδεχομένως δεν θα βρείτε σε κοινές συσκευές. Σας παρακαλούμε να αφιερώσετε λίγα λεπτά και να διαβάσετε τις οδηγίες, ώστε να διασφαλίσετε την καλύτερη δυνατή χρήση της συσκευής σας.

Επισκεφθείτε την ιστοσελίδα μας για να:



Βρείτε υποδείξεις χρήσης, φυλλάδια, συμβουλές για την επίλυση προβλημάτων, πληροφορίες συντήρησης:

[www.aeg.com/webselfservice](http://www.aeg.com/webselfservice)



Καταχωρήστε το προϊόν σας, ώστε να έχετε καλύτερο σέρβις:

[www.registeraeg.com](http://www.registeraeg.com)



Αγοράστε εξαρτήματα, αναλώσιμα και γνήσια ανταλλακτικά για τη συσκευή σας:

[www.aeg.com/shop](http://www.aeg.com/shop)

## ΥΠΟΣΤΗΡΙΞΗ ΠΕΛΑΤΩΝ ΚΑΙ ΣΕΡΒΙΣ

Συνιστάται η χρήση γνήσιων ανταλλακτικών.

Όταν επικοινωνείτε με το Εξουσιοδοτημένο Κέντρο Σέρβις, βεβαιωθείτε ότι έχετε διαθέσιμα τα ακόλουθα στοιχεία: Μοντέλο, Κωδ. προϊόντος (PNC), Αριθμός σειράς.

Τα στοιχεία αυτά θα τα βρείτε στην πινακίδα τεχνικών χαρακτηριστικών.

 Προειδοποίηση / Προσοχή - Πληροφορίες για την ασφάλεια

 Γενικές πληροφορίες και συμβουλές

 Πληροφορίες σχετικά με το περιβάλλον

Υπόκειται σε αλλαγές χωρίς προειδοποίηση.

## 1. ΠΛΗΡΟΦΟΡΪΕΣ ΑΣΦΑΛΕΪΑΣ ΚΑΙ ΕΓΚΑΤΑΣΤΑΣΗΣ



### ΠΡΟΕΙΔΟΠΟΙΗΣΗ!

Ανατρέξτε στο ξεχωριστό φυλλάδιο Οδηγιών Εγκατάστασης για τις Πληροφορίες ασφαλείας και Εγκατάστασης. Διαβάστε προσεκτικά τα κεφάλαια για την Ασφάλεια πριν από οποιαδήποτε χρήση ή συντήρηση της συσκευής.

## 2. ΠΕΡΙΓΡΑΦΗ ΠΡΟΪΟΝΤΟΣ

### 2.1 Επισκόπηση πίνακα χειριστηρίων

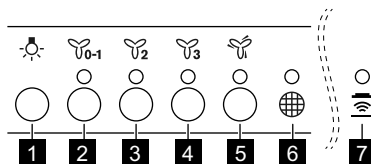

- |   |                                    |
|---|------------------------------------|
| <b>1</b> Λαμπτήρας                                | <b>5</b> Μέγιστη ταχύτητα κινητήρα |
| <b>2</b> Πρώτη ταχύτητα κινητήρα / Απενεργοποίηση | <b>6</b> Υπενθύμιση φίλτρου        |
| <b>3</b> Δεύτερη ταχύτητα κινητήρα                | <b>7</b> Ένδειξη Hob to hood       |
| <b>4</b> Τρίτη ταχύτητα κινητήρα                  |                                    |

## 3. ΚΑΘΗΜΕΡΙΝΉ ΧΡΉΣΗ

### 3.1 Χρήση του απορροφητήρα

Ελέγξτε τη συνιστώμενη ταχύτητα σύμφωνα με τον παρακάτω πίνακα.

	Κατά το ζέσταμα φαγητού, με σκεπασμένα σκεύη.
	Κατά το μαγείρεμα με σκεπασμένα σκεύη σε πολλαπλές ζώνες μαγειρέματος ή σε εστίες, κατά το ελαφρύ τηγάνισμα.
	Κατά το βράσιμο, το τηγάνισμα μεγάλων ποσοτήτων φαγητού χωρίς καπάκι και κατά το μαγείρεμα σε πολλαπλές ζώνες μαγειρέματος ή εστίες.
	Κατά το βράσιμο, το τηγάνισμα μεγάλων ποσοτήτων φαγητού χωρίς καπάκι και με πολλή υγρασία. Ο απορροφητήρας λειτουργεί στη μέγιστη ταχύτητα. Έπειτα από 8 λεπτά, η συσκευή επιστρέφει στην προηγούμενη ρύθμιση.



Συνιστάται να αφήνετε τον απορροφητήρα να λειτουργεί για περίπου 15 λεπτά μετά το μαγείρεμα.

Για να χειριστείτε τον απορροφητήρα:

1. Πιέστε το πρώτο κουμπί ταχύτητας για να ενεργοποιήσετε τη συσκευή.

2. Αν χρειαστεί, πιέστε το κουμπί φωτισμού για να φωτίσετε την επιφάνεια μαγειρέματος. Ο φωτισμός είναι ρυθμιζόμενης έντασης. Πιέστε ξανά το κουμπί για να αλλάξετε την ένταση από:
  - a. Μέγιστη,
  - b. Μέτρια,
  - c. Χαμηλή,

d. Απενεργοποίηση.

3. Αν χρειαστεί, αλλάξτε την ταχύτητα πιέζοντας το επιθυμητό κουμπί.  
Για να απενεργοποιήσετε τη συσκευή, πιέστε πάλι το πρώτο κουμπί ταχύτητας.

### 3.2 Λειτουργία Hob to Hood

Είναι μια αυτόματη λειτουργία η οποία συνδέει τις εστίες με έναν απορροφητήρα. Τόσο οι εστίες όσο και ο απορροφητήρας διαθέτουν πομποδέκτη υπέρυθρου σήματος. Η ταχύτητα του ανεμιστήρα καθορίζεται αυτόματα με βάση τη ρύθμιση της λειτουργίας και τη θερμοκρασία του θερμότερου μαγειρικού σκεύους στις εστίες. Μπορείτε επίσης να χειριστείτε τον ανεμιστήρα χειροκίνητα με τη χρήση των εστιών. Η λειτουργία μπορεί να ενεργοποιηθεί από το χειριστήριο των εστιών.

-  Για περισσότερες πληροφορίες σχετικά με τη χρήση της λειτουργίας, ανατρέξτε στο εγχειρίδιο χρήστη της μονάδας εστιών.



### 3.3 Ενεργοποίηση και απενεργοποίηση της ειδοποίησης φίλτρου



Ο συναγερμός φίλτρου σας υπενθυμίζει να αλλάξετε ή να καθαρίσετε το φίλτρο άνθρακα και να καθαρίσετε το φίλτρο λίπους. Η ένδειξη φίλτρου  ανάβει (λευκή) για 30 δευτερόλεπτα όταν πρέπει να καθαριστεί το φίλτρο λίπους. Η ένδειξη

φίλτρου  αναβοσβήνει (λευκή) για 30 δευτερόλεπτα όταν πρέπει να αντικατασταθεί ή να καθαριστεί το φίλτρο άνθρακα.

-  Ανατρέξτε στον συναγερμό φίλτρου στο κεφάλαιο φροντίδα και καθαρίσμα.

1. Ενεργοποιήστε το χειριστήριο.
2. Βεβαιωθείτε ότι τα εικονίδια είναι σβηστά.
3. Για να ενεργοποιήσετε ή να απενεργοποιήσετε την ειδοποίηση φίλτρου άνθρακα, πιέστε το κουμπί  για 3 δευτερόλεπτα.

-  Αν ενεργοποιηθεί η ειδοποίηση φίλτρου άνθρακα, η ένδειξη φίλτρου  αναβοσβήνει (λευκό) δύο φορές.

-  Αν απενεργοποιηθεί η ειδοποίηση φίλτρου άνθρακα, η ένδειξη φίλτρου  αναβοσβήνει (λευκό) μία φορά.

### 3.4 Τηλεχειριστήριο

Η Συσκευή παρέχεται με τηλεχειριστήριο.

-  Για πληροφορίες σχετικά με τον τρόπο χρήσης του τηλεχειριστηρίου, ανατρέξτε στο ξεχωριστό φυλλάδιο του τηλεχειριστηρίου.

## 4. ΦΡΟΝΤΙΔΑ ΚΑΙ ΚΑΘΑΡΙΣΜΑ

### 4.1 Καθαρισμός του φίλτρου λίπους

Το κάθε φίλτρο πρέπει να καθαρίζεται τουλάχιστον μία φορά τον μήνα. Τα φίλτρα είναι τοποθετημένα με τη χρήση κλιπ και πείρων στην αντίθετη πλευρά.

**Για να καθαρίσετε το φίλτρο:**

1. Τραβήξτε το κάλυμμα για να το ανοίξετε.

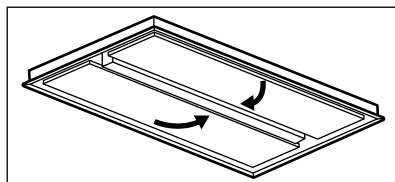

2. Πιέστε τη λαβή του κλιπ στερέωσης στο πλαίσιο του φίλτρου κάτω από τον απορροφητήρα (1).

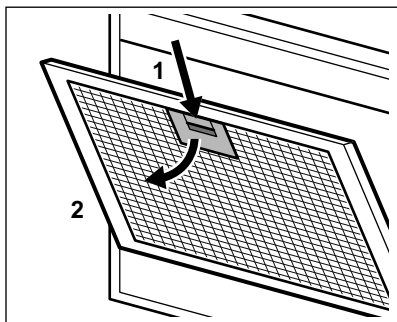

3. Γείρετε ελαφρώς το μπροστινό μέρος του φίλτρου προς τα κάτω (2) και κατόπιν τραβήξτε.

Επαναλάβετε τα δύο πρώτα βήματα για όλα τα φίλτρα.

4. Καθαρίστε τα φίλτρα χρησιμοποιώντας ένα σφουγγάρι με μη λειαντικά απορρυπαντικά ή στο πλυντήριο πιάτων.

**i** Το πλυντήριο πιάτων πρέπει να ρυθμιστεί σε χαμηλή θερμοκρασία και σε σύντομο κύκλο. Το φίλτρο λίπους μπορεί να αποχρωματιστεί, αυτό δεν επηρεάζει την απόδοση της συσκευής.

5. Για να τοποθετήσετε ξανά τα φίλτρα, ακολουθήστε τα δύο πρώτα βήματα με την αντίστροφη σειρά.

Επαναλάβετε τα βήματα για όλα τα φίλτρα όπου είναι απαραίτητο.

## 4.2 Καθάρισμα του φίλτρου άνθρακα

Το φίλτρο άνθρακα μπορεί να πλένεται μία φορά κάθε δύο μήνες.

Για να αφαιρέσετε το φίλτρο:

1. Αφαιρέστε τα φίλτρα λίπους από τη συσκευή.

Ανατρέξτε στην ενότητα «Καθαρισμός του φίλτρου λίπους» σε αυτό το κεφάλαιο.

2. Αφαιρέστε τα κλιπ που συγκρατούν το φίλτρο (1) και κατόπιν το φίλτρο (2).

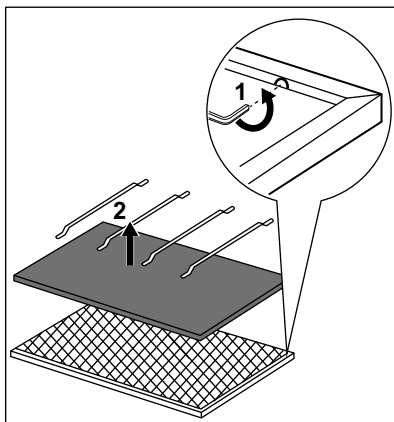

3. Πλύνετε το φίλτρο σε ζεστό νερό χωρίς τη χρήση απορρυπαντικού ή χρησιμοποιήστε το πλυντήριο πιάτων.

**i** Ρυθμίστε το πλυντήριο πιάτων χωρίς τη χρήση λαμπρυντικού ή άλλων απορρυπαντικών. Το πλυντήριο πιάτων δεν πρέπει να είναι γεμάτο με πιάτα.

4. Στεγνώστε το φίλτρο.



### ΠΡΟΕΙΔΟΠΟΙΗΣΗ!

Κίνδυνος εγκαυμάτων και τραυματισμού! Ανατρέξτε στο κεφάλαιο για την Ασφάλεια που είναι διαθέσιμο στο εγχειρίδιο χρήσης του φούρνου.

5. Για να εγκαταστήσετε το φίλτρο, εκτελέστε τα βήματα με την αντίστροφη σειρά.

Αντικαταστήστε το φίλτρο κάθε 2 έτη ή όταν το ύφασμα έχει υποστεί ζημιά.

## 4.3 Συναγερμός φίλτρου

**i** Ανατρέξτε στην ενεργοποίηση και απενεργοποίηση του συναγερμού φίλτρου στο κεφάλαιο καθημερινή χρήση.

**i** Ανατρέξτε στην ενότητα καθαρισμός του φίλτρου λίπους σε αυτό το κεφάλαιο.



Ανατρέξτε στην ενότητα καθαρισμός του φίλτρου άνθρακα ή αντικατάσταση του φίλτρου άνθρακα (εξαρτάται από τον τύπο του φίλτρου).

**Για να επαναφορά της ειδοποίησης:**

1. Απενεργοποιήστε τη συσκευή.
2. Πιέστε το κουμπί  για 3 δευτερόλεπτα.

## 4.4 Αντικατάσταση του λαμπτήρα

Η συσκευή παρέχεται με λαμπτήρα LED. Αυτό το εξάρτημα μπορεί να αντικατασταθεί μόνο από τεχνικό. Σε περίπτωση οποιασδήποτε βλάβης, ανατρέξτε στην ενότητα «Σέρβις» στο κεφάλαιο «Οδηγίες για την ασφάλεια».

## 5. ΠΕΡΙΒΑΛΛΟΝΤΙΚΑ ΘΕΜΑΤΑ

Ανακυκλώστε τα υλικά που φέρουν το σύμβολο . Τοποθετήστε τα υλικά συσκευασίας σε κατάλληλα δοχεία για ανακύκλωση. Συμβάλετε στην προστασία του περιβάλλοντος και της ανθρώπινης υγείας ανακυκλώνοντας τις άχρηστες ηλεκτρικές και ηλεκτρονικές συσκευές.

Μην απορρίπτετε με τα οικιακά απορρίμματα συσκευές που φέρουν το σύμβολο . Επιστρέψτε το προϊόν στην τοπική σας μονάδα ανακύκλωσης ή επικοινωνήστε με τη δημοτική αρχή.

## TARTALOM

1. BIZTONSÁGI TUDNIVALÓK ÉS ÜZEMBE HELYEZÉS.....	63
2. TERMÉKLEÍRÁS.....	63
3. NAPI HASZNÁLAT.....	63
4. ÁPOLÁS ÉS TISZTÍTÁS.....	65

## AZ ÖN ELÉGEDETTSÉGE ÉRDEKÉBEN

Köszönjük, hogy megvásárolta ezt az AEG készüléket. Termékünk gyártásakor egy olyan berendezést kívántunk megalkotni az Ön számára, amely kifogástalan teljesítményt nyújt hosszú éveken keresztül, köszönhetően az alkalmazott innovatív technológiáknak, amelyek az életét jelentősen megkönnyítik – és amelyeket más készülékeken nem talál meg. Kérjük, szánjon néhány percet az útmutató végigolvasására, hogy a maximumot hozhassa ki készülékéből. Látogassa meg a weboldalunkat:



Kezelési tanácsok, kiadványok, hibaelhárító, szerviz információk:  
[www.aeg.com/webselfservice](http://www.aeg.com/webselfservice)



További előnyökért regisztrálja készülékét:  
[www.registreaeg.com](http://www.registreaeg.com)



Kiegészítők, segédanyagok és eredeti alkatrészek vásárlása a készülékhez:  
[www.aeg.com/shop](http://www.aeg.com/shop)

## VÁSÁRLÓI TÁMOGATÁS ÉS SZERVIZ

Kizárólag eredeti alkatrészek használatát javasoljuk.

Ha készülékével a szervizhez fordul, legyenek kéznél az alábbi adatok: Típus, termékszám, sorozatszám.

Ezek az információk az adattáblán olvashatók.

 Figyelmeztetés - Biztonsági információk

 Általános információk és hasznos tanácsok

 Környezetvédelmi információk

A változtatások jogát fenntartjuk.

# 1. BIZTONSÁGI TUDNIVALÓK ÉS ÜZEMBE HELYEZÉS



## FIGYELMEZTETÉS!

A biztonsági és üzembe helyezési tudnivalókért olvassa el a külön mellékelt Üzembe helyezési útmutatót. A készülék bármely használata vagy karbantartása előtt alaposan olvassa el a biztonságra vonatkozó fejezeteket.

## 2. TERMÉKLEÍRÁS

### 2.1 A kezelőpanel áttekintése

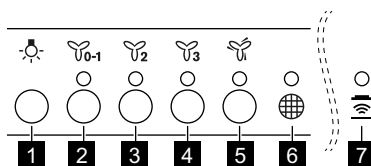

**1** Lámpa

**2** Első motorsebesség / Ki

**3** Második motorsebesség

**4** Harmadik motorsebesség

**5** Maximális motorsebesség



**6** A szűrő tisztítására vonatkozó emlékeztető

**7** Főzőlap a páraelszívóhoz (Hob to hood) visszajelző

## 3. NAPI HASZNÁLAT

### 3.1 A páraelszívó használata

Keresse meg a javasolt sebességfokozatot az alábbi táblázat alapján.

	Étel felmelegítése, lefedett edényekkel való főzés.
	Főzés több főzőzónán vagy égőn lefedett edényekkel, kímélő sütés zsiradékban.



Forralás mellett nagy mennyiségű étel sütése zsiradékban fedő nélkül, főzés több főzőzónán vagy égőn.





Forralás mellett nagy mennyiségű étel sütése zsiradékban fedő nélkül, magas páratartalom. A páraelszívó maximális sebességfokozaton működik. 8 perc elteltével a készülék visszatér az előző beállításhoz.



A főzés után javasolt a páraelszívót további kb. 15 percre működni hagyni.

A páraelszívó üzemeltetése :

1. A készülék bekapcsolásához nyomja meg az első sebességfokozati gombot .
2. Ha szükséges, a főzőfelület megvilágításához nyomja meg a  világitás gombot. A lámpa fényereje csökkenthető. Nyomja meg ismét a gombot a fényerő alábbi értékekre módosításához:
  - a. Maximális,
  - b. Közepes,
  - c. Alacsony,
  - d. Ki.
3. Ha szükséges, a megfelelő gomb megnyomásával módosítsa a sebességfokozatot.

A készülék kikapcsolásához nyomja meg ismét az első sebességfokozati gombot.



### 3.2 Főzőlap a páraelszívóhoz funkció

Ez egy automatikus funkció, mely a főzőlapot összekapcsolja a páraelszívóval. A főzőlap és a páraelszívó is infravörös jelekkel kommunikál. A ventilátor sebességét a készülék automatikusan határozza meg a beállított üzemmód és a főzőlapon levő legmelegebb főzőedény alapján. A ventilátor kézzel is irányítható a főzőlapról. A funkció a főzőlap kezelőpaneljéről kapcsolható be.



A funkció használatára vonatkozó további tájékoztatásért lapozza fel a főzőlap használati utasítását.

### 3.3 A szűrőre vonatkozó figyelmeztetés be- és kikapcsolása

A szűrőre vonatkozó figyelmeztetés emlékeztet a szénműtrő cseréjének vagy tisztításának, valamint a zsírűtrő tisztításának esedékességére. A  szűrő visszajelző világítani kezd 30 másodpercig (fehér színnel), ha a zsírűtrő tisztítása szükséges. A  szűrő visszajelző villog 30 másodpercig (fehér színnel), ha a szénűtrő cseréje vagy tisztítása szükséges.



Olvassa el az „Ápolás és tisztítás” c. fejezet szűrőre vonatkozó figyelmeztetéssel kapcsolatos szakaszát.

1. Kapcsolja be a kezelőpanelen.
2. Ellenőrizze, hogy az ikonok kialszanak-e.
3. A szénűtrőre vonatkozó figyelmeztetés be- vagy kikapcsolásához nyomja meg 3 másodpercig a  gombot.



Ha a szénűtrőre vonatkozó figyelmeztetés be van kapcsolva, a  szűrő visszajelző két alkalommal felvillan (fehér színnel).



Ha a szénűtrőre vonatkozó figyelmeztetés ki van kapcsolva, a  szűrő visszajelző egy alkalommal felvillan (fehér színnel).

### 3.4 Távvezérlő

A készülék távvezérlővel együtt kerül szállításra.



- i** A távvezérlő használatával kapcsolatban olvassa el a távvezérlő külön mellékelt ismertetőjét.

## 4. ÁPOLÁS ÉS TISZTÍTÁS

### 4.1 A zsírszűrő tisztítása

Mindegyik szűrőt legalább havonta egyszer meg kell tisztítani. A szűrőket az ellenkező oldalon kapcsok és pálcák tartják a helyükön.

#### A szűrő tisztítása:

1. Kinyitáshoz húzza meg a burkolatot.

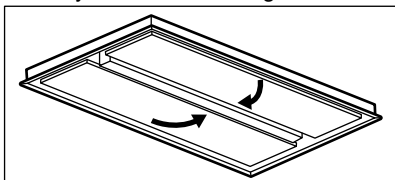

2. Nyomja meg a rögzítőkapocs fogantyúját a páraelszívó alján levő szűrőpanelen (1).

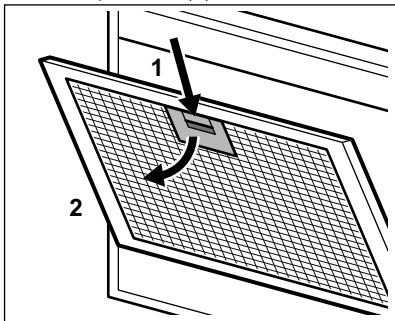

3. Kissé billentse le a szűrő elejét (2), majd húzza ki.

Ismételje meg az első két lépést az összes szűrőnél.

4. Tisztítsa meg a szűrőket egy szivaccsal és nem sűrű tisztítószerral, vagy használjon mosogatógépet.

- i** A mosogatógépen alacsony hőmérsékletet és rövid ciklust állítson be. A zsírszűrő elszíneződhet, azonban ez nem befolyásolja a készülék teljesítményét.

5. A szűrők visszaszereléséhez fordított sorrendben végezze el az első két lépést.

Amennyiben szükséges, ismételje meg a lépéseket az összes szűrőnél.

### 4.2 A széniszűrő tisztítása

A széniszűrőt kéthavonta ki lehet mosni.

A szűrő eltávolítása:

1. Távolítsa el a zsírszűrőket a készülékből.

Lásd „A zsírszűrő tisztítása” c. szakaszt a jelen fejezetben.

2. Távolítsa el a szűrőágyat tartó pálcákat (1), majd a szűrőágyat (2).

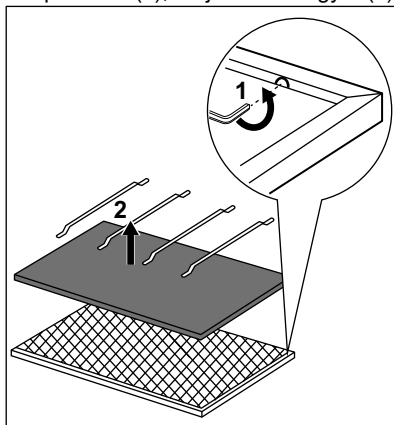

3. Mossa ki a szűrőágyat meleg vízben, mosogatószer nélkül, vagy használjon mosogatógépet.

- i** Öblítőszer és bármely egyéb mosogatószer nélkül használja a mosogatógépet. A mosogatógépbe ne pakoljon edényeket.

4. Szárítsa meg a szűrőágyat.

**FIGYELMEZTETÉS!**

Égés- és sérülésveszély!  
Olvassa el a sütő használati utasításának Biztonság c. fejezetét.

5. A szűrő visszaszereléséhez fordított sorrendben végezze el a lépéseket. A szűrőágyat kétévente cserélje, vagy ha a szövete megsérült.

### 4.3 Szűrőre vonatkozó figyelmeztetés



Olvassa el a Napi használat c. fejezetben a szűrőre vonatkozó figyelmeztetés be- és kikapcsolására vonatkozó szakaszát.



Lásd a zsírszűrő tisztítására vonatkozó szakaszt a jelen fejezetben.



Olvassa el a szénszűrő tisztítására vagy cseréjére vonatkozó szakaszt (a szűrő típusától függően).

### A figyelmeztetés kikapcsolása:

1. Kapcsolja ki a készüléket.
2. Nyomja meg 3 másodpercig a  gombot.

### 4.4 A sütőlámpa cseréje

A készülék LED lámpával rendelkezik. Ezt az alkatrészt kizárólag szakember cserélheti ki. Hibás működés esetén olvassa el a „Szerviz” című szakaszt a „Biztonsági utasítások” c. fejezetben.

## 5. KÖRNYEZETVÉDELMI TUDNIVALÓK

A  következő jelzéssel ellátott anyagokat hasznosítsa újra. Újrahasznosításhoz tegye a megfelelő konténerekbe a csomagolást. Járuljon hozzá környezetünk és egészségünk védelméhez, és hasznosítsa újra az elektromos és elektronikus hulladékot. A

 tiltó szimbólummal ellátott készüléket ne dobja a háztartási hulladék közé. Juttassa el a készüléket a helyi újrahasznosító telepre, vagy lépjen kapcsolatba a hulladékkezelésért felelős hivatallal.

## INDICE

1. INFORMAZIONI SULLA SICUREZZA E L'INSTALLAZIONE.....	68
2. DESCRIZIONE DEL PRODOTTO.....	68
3. UTILIZZO QUOTIDIANO.....	68
4. PULIZIA E CURA.....	70
5. GARANZIA.....	71

## PER RISULTATI PERFETTI

Grazie per aver scelto di acquistare questo prodotto AEG. Lo abbiamo creato per fornirvi prestazioni impeccabili per molti anni, grazie a tecnologie innovative che vi semplificheranno la vita - funzioni che non troverete sulle normali apparecchiature. Vi invitiamo a dedicare qualche minuto alla lettura del presente manuale, per conoscere come trarre il massimo vantaggio dall'utilizzo della vostra apparecchiatura.

Visitate il nostro sito web per:



Ricevere consigli d'uso, scaricare i nostri opuscoli, eliminare eventuali anomalie, ottenere informazioni sull'assistenza:

**[www.aeg.com/webselfservice](http://www.aeg.com/webselfservice)**



Registrare il vostro prodotto e ricevere un servizio migliore:

**[www.registeraeg.com](http://www.registeraeg.com)**



Acquistare accessori, materiali di consumo e ricambi originali per la vostra apparecchiatura:

**[www.aeg.com/shop](http://www.aeg.com/shop)**

## SERVIZIO CLIENTI E MANUTENZIONE

Consigliamo sempre l'impiego di ricambi originali.

Quando si contatta il Centro di Assistenza autorizzato, accertarsi di disporre dei seguenti dati: Modello, numero dell'apparecchio (PNC), numero di serie.

Le informazioni si trovano sulla targhetta di identificazione.

 Avvertenza/Attenzione - Importanti Informazioni per la sicurezza

 Informazioni e suggerimenti generali

 Informazioni sull'ambiente

Con riserva di modifiche.

# 1. INFORMAZIONI SULLA SICUREZZA E L'INSTALLAZIONE



## AVVERTENZA!

Per le informazioni sulla sicurezza e l'installazione, fare riferimento alle istruzioni di installazione separate. Leggere attentamente i capitoli sulla sicurezza prima di qualsiasi utilizzo o manutenzione dell'apparecchio.

## 2. DESCRIZIONE DEL PRODOTTO

### 2.1 Panoramica del pannello di controllo

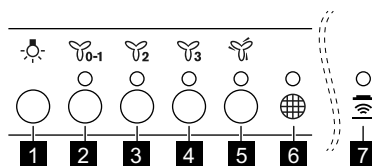

- |                                      |   |
|--------------------------------------|---|
| <b>1</b> Lampadina                   | <b>5</b> Velocità massima motore          |
| <b>2</b> Prima velocità motore / Off | <b>6</b> Promemoria filtro                |
| <b>3</b> Seconda velocità motore     | <b>7</b> Spia da piano di cottura a cappa |
| <b>4</b> Terza velocità motore       |   |

## 3. UTILIZZO QUOTIDIANO



### 3.1 Uso della cappa

Controllare la velocità consigliata in base alla seguente tabella.

	Durante il riscaldamento del cibo, cucinare con pentole coperte.
	Mentre si cuoce con pentole coperte su più zone di cottura o bruciatori, friggere delicatamente.
	Mentre vengono bollite o fritte grandi quantità di cibo senza coperchio, cuocendo su più zone di cottura o bruciatori.
	Mentre vengono bollite grandi quantità di cibo senza un coperchio, elevata umidità. La cappa funziona alla massima velocità. Dopo 8 minuti l'apparecchiatura ritorna alle impostazioni precedenti.

- i** Si consiglia di lasciare la cappa in funzione per circa 15 minuti dopo la cottura.

Per far funzionare la cappa:

1. Premere il primo tasto rapido  per accendere l'apparecchiatura.
2. Se necessario, premere il tasto spia  per illuminare la superficie di cottura. La luce può essere affievolita. Premere di nuovo il pulsante per cambiare l'intensità da:
  - a. Massimo,
  - b. Medio,
  - c. Basso,
  - d. Spento.
3. Se necessario, modificare la velocità premendo il tasto desiderato.

Per spegnere l'apparecchiatura, premere di nuovo il tasto della prima velocità.

### 3.2 Funzione da piano di cottura a cappa

È una funzione automatica che collega il piano di cottura a una cappa. Sia il piano di cottura che la cappa dispongono di un comunicatore di segnale a infrarossi. La velocità della ventola viene definita automaticamente sulla base delle impostazioni della modalità e della temperatura della pentola più calda sul piano di cottura. È anche possibile mettere in funzione la ventola usando il piano di cottura manualmente. La funzione può essere attivata dal pannello del piano di cottura.

- i** Per ulteriori informazioni su come utilizzare la funzione, consultare il manuale utente del piano di cottura.

### 3.3 Attivazione e disattivazione della notifica filtro

L'allarme filtro ricorda di cambiare o pulire il filtro carbone e pulire il filtro

antigrasso. L'indicatore filtro  si accende (bianco) per 30 secondi se è necessario pulire il filtro antigrasso.

L'indicatore del filtro  lampeggia (bianco) per 30 secondi. se il filtro carbone deve essere sostituito o pulito.

- i** Rimandiamo all'allarme del filtro nel capitolo dedicato alla pulizia e alla cura.

1. Accendere il pannello dei comandi.
2. Verificare che le icone siano spente.
3. Per attivare o disattivare la notifica filtro carbone, sfiorare premere il tasto  per 3 secondi.

- i** Se la notifica del filtro carbone è attivata, la spia filtro  lampeggia (bianco) due volte.

- i** Se la notifica del filtro carbone è disattivata, l'icona filtro  lampeggia (bianco) una volta.

### 3.4 Controllo a distanza

L'apparecchiatura è fornita con un telecomando.

- i** Per informazioni su come usare il telecomando rimandiamo al manuale d'istruzioni separato del telecomando.

## 4. PULIZIA E CURA

### 4.1 Pulizia del filtro antigrasso

Ogni filtro deve essere pulito almeno una volta al mese. I filtri sono montati con l'uso di clip e perni sul lato opposto.

#### Per pulire il filtro:

1. Tirare il coperchio per aprirlo.

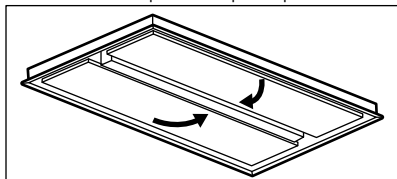

2. Premere l'impugnatura del clip di montaggio sul pannello del filtro sotto alla cappa (1).

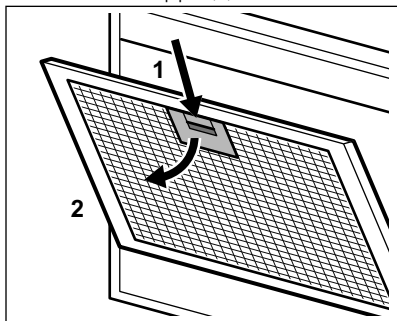

3. Inclinare leggermente la parte anteriore del filtro verso il basso (2), quindi tirare.

Ripetere i primi due passaggi per tutti i filtri.

4. Pulire i filtri con una spugna con detersivi non abrasivi o in lavastoviglie.



La lavastoviglie deve essere impostata su una temperatura bassa e un ciclo breve. Il filtro antigrasso potrebbe scolorire, non influisce in alcun modo sulle prestazioni dell'apparecchiatura.

5. Per montare i filtri, eseguire i primi due passaggi nell'ordine inverso. Ripetere i passaggi per tutti i filtri, ove applicabile.

### 4.2 Pulizia del filtro al carbone

Il filtro al carbone attivo può essere lavato una volta ogni due mesi.

Per rimuovere il filtro:

1. Rimuovere i filtri antigrasso dall'apparecchiatura. Rimandiamo alla sezione "Pulizia del filtro antigrasso" in questo capitolo.
2. Rimuovere le clip che trattengono il letto filtrante (1), quindi il letto filtrante (2).

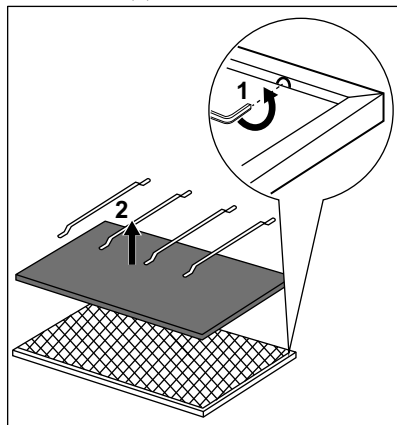

3. Lavare il letto filtrante in acqua calda senza usare detersivi o usare una lavastoviglie.



Impostare la lavastoviglie senza brillantante o altri detersivi. La lavastoviglie non può essere riempita con i piatti.

4. Asciugare il letto filtrante.





#### AVVERTENZA!

Rischio di ustioni e lesioni. Fare riferimento al capitolo Sicurezza disponibile nel manuale dell'utente del forno.

5. Per installare il filtro, eseguire i passaggi nell'ordine inverso. Sostituire il letto del filtro ogni 2 anni o quando il panno è danneggiato.

### 4.3 Allarme filtro

-  Rimandiamo all'attivazione e alla disattivazione dell'allarme filtro nel capitolo uso quotidiano.
-  Rimandiamo alla sezione "Pulizia del filtro antigrasso" in questo capitolo.
-  Fare riferimento alla pulizia del filtro al carbone o alla sostituzione del filtro al carbone attivo (dipende dal tipo di filtro).

### Per resettare l'allarme:

1. Spegnerne l'apparecchiatura.
2. Premere il tasto  per 3 secondi.

### 4.4 Sostituzione della lampadina

L'apparecchiatura è provvista di una lampadina LED. Questa componente può essere sostituita unicamente da un tecnico. In caso di anomalie di funzionamento rimandiamo a "Assistenza" nel capitolo dedicato alle "Istruzioni di sicurezza".

## 5. GARANZIA

Servizio clienti

Servizio dopo vendita		
Industriestrasse 10 5506 Mägenwil	Le Trési 6 1028 Préverenges	Via Violino 11 6928 Manno
Morgenstrasse 131 3018 Bern		
Langgasse 10 9008 St. Gallen		
Seetalstrasse 11 6020 Emmenbrücke		
Schlossstrasse 1 4133 Pratteln		
Comercialstrasse 19 7000 Chur		



#### Vendita pezzi di ricambio

Industriestrasse 10, 5506 Mägenwil, Tel. 0848 848 111



#### Consulenza specialistica/Vendita

Badenerstrasse 587, 8048 Zürich, Tel. 044 405 81 11

**Garanzia** Per ogni prodotto concediamo una garanzia di 2 anni a partire dalla data di consegna o dalla sua messa in funzione. (fa stato la data della fattura,

del certificato di garanzia o dello scontrino d'acquisto) Nella garanzia sono comprese le spese di manodopera, di viaggio e del materiale. Dalla copertura sono esclusi il logoramento ed i danni causati da agenti esterni, intervento di terzi, utilizzo di ricambi non originali o dalla inosservanza delle prescrizioni d'installazione ed istruzioni per l'uso.

## 6. CONSIDERAZIONI SULL'AMBIENTE

Riciclare i materiali con il simbolo .  
Buttare l'imballaggio negli appositi contenitori per il riciclaggio. Aiutare a proteggere l'ambiente e la salute umana e a riciclare rifiuti derivanti da apparecchiature elettriche ed elettroniche. Non smaltire le apparecchiature che riportano il simbolo  insieme ai normali rifiuti domestici. Portare il prodotto al punto di riciclaggio più vicino o contattare il comune di residenza.



### **Per la Svizzera:**

Dove portare gli apparecchi fuori uso?

In qualsiasi negozio che vende apparecchi nuovi oppure si restituiscono ai centri di raccolta ufficiali della SENS oppure ai riciclatori ufficiali della SENS. La lista dei centri di raccolta ufficiali della SENS è visibile nel sito [www.erecycling.ch](http://www.erecycling.ch)



## МАЗМҰНЫ

1. ҚАУІПСІЗДІККЕ ЖӘНЕ ОРНАТУҒА АРНАЛҒАН АҚПАРАТ.....	74
2. БҰЙЫМ СИПАТТАМАСЫ.....	74
3. ӘРКҮНДІК ҚОЛДАНУ.....	74
4. КҮТУ МЕНЕН ТАЗАЛАУ.....	76

## ТАМАША НӘТИЖЕГЕ ҚОЛ ЖЕТКІЗУ ҮШІН

AEG өнімін таңдағаныңызға рахмет. Бұл өнімді тұрмыс-тіршілікті жеңілдету үшін инновациялық технологияны - қатардағы құрылғыларда бола бермейтін функцияларды қолдана отырып, сізге жылдар бойы мүлтіксіз көмек көрсету үшін арнайы жасадық. оған ең жақсы алуға оқу Бірнеше минут жұмсайды сұраймыз.

Біздің веб-сайтқа барып келесіні қараңыз:



Пайдалану туралы ақпарат, кітапша, қауалықты түзету, қызмет ақпаратын мына жерден алыңыз:

**[www.aeg.com/webselfservice](http://www.aeg.com/webselfservice)**



Сізге барынша жақсы қызмет көрсету үшін өніміңізді мына жерге тіркеңіз:

**[www.registeraeg.com](http://www.registeraeg.com)**



Құрылғыңызға қажетті керек-жарақтарды, шығынды материалдарды және фирмалық қосалқы бөлшектерді сатып алу үшін:

**[www.aeg.com/shop](http://www.aeg.com/shop)**

## ТҰТЫНУШЫҒА ҚЫЗМЕТ КӨРСЕТУ

Фирмалық заттарды қолдануды ұсынамыз.

Қызмет көрсету орталығына хабарласқанда келесі деректердің дайын болуын қамтамасыз етіңіз. Үлгісі, Өнім нөмірі, Сериялық нөмірі.

Деректерді техникалық ақпарат тақтайшасынан алуға болады.

 Ескерту / Қауіп-қатерден сақтандыру ақпараты

 Жалпы ақпарат және ақыл-кеңес

 Қоршаған ортаға қатысты ақпарат

Өндіруші ескертусіз өзгеріс енгізу құқығына ие.

# 1. ҚАУІПСІЗДІККЕ ЖӘНЕ ОРНАТУҒА АРНАЛҒАН АҚПАРАТ



## ЕСКЕРТУ!

Қауіпсіздікке және орнатуға қатысты ақпаратқа арналған кітапшадан қауіпсіз орнату туралы нұсқаулықты қараңыз. Құрылғыны пайдалану немесе оған қызмет көрсету алдында қауіпсіздік туралы тарауларды мұқият оқып шығыңыз.

## 2. БҰЙЫМ СИПАТТАМАСЫ

### 2.1 Басқару панеліне шолу

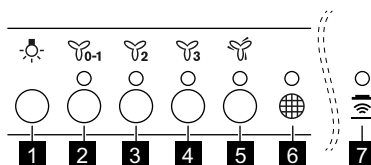

- |   |  |
|---|--|
| <p><b>1</b> Шам</p> <p><b>2</b> Қозғалтқыштың бірінші жылдамдығы/ Өшіру</p> <p><b>3</b> Қозғалтқыштың екінші жылдамдығы</p> <p><b>4</b> Қозғалтқыштың үшінші жылдамдығы</p> | <p><b>5</b> Қозғалтқыштың ең жоғарғы жылдамдығы</p> <p><b>6</b> Сүзгіні ескерту</p> <p><b>7</b> Пештен ауа тартқыш индикатор</p> |
|---|--|



## 3. ӘРКҮНДІК ҚОЛДАНУ

### 3.1 Ауа тартқыш құралды пайдалану

Төмендегі кестеге сәйкес ұсынылған жылдамдықты тексеріңіз.





Тамақты жылытқанда, қақпақ жабылған ыдысты қолданып пісіргенде.

	Бірнеше оттықтарда немесе пісіру алаңдарында қақпағы жабық ыдыста тамақ пісіргенде, баппен қуырғанда.
	Қайнап жатқан кезде, көп мөлшердегі тағамдарды қақпақсыз ыдыста қуырғанда, бірнеше пісіру алаңдарында не оттықтарда пісіргенде.
	Қайнатқанда, үлкен мөлшердегі тағамдарды қақпақсыз қуырғанда, сұйықтық көп болса. Ауа тартқыш құрал ең жоғарғы жылдамдықта жұмыс істейді. 8 минуттан кейін құрылғы алдыңғы параметрлерге қайта оралады.

 Тағамды пісіргеннен кейін ауа тартқыш құралды шамамен 15 минут қосып қоюға кеңес беріледі.

 Функцияны пайдалануға қатысты толық ақпаратты пеш үстінің пайдаланушы нұсқаулығынан қараңыз.

Ауа тартқыш құралды іске қосу үшін:

1. Құрылғыны қосу үшін бірінші жылдамдық -1 түймешігін басыңыз.
2. Қажет болса, пісіру алаңын жарықтандыру үшін  шам түймешігін басыңыз. Шам күңгірттеніп тұр. Жарық қарқынын өзгерту үшін түймешікті қайта басыңыз:
  - a. Ең көбі,
  - b. Орташа,
  - c. Төмен,
  - d. Сөндіру.
3. Керек болса, қажетті түймешікті басып, жылдамдықты өзгертіңіз.



Құрылғыны сөндіру үшін бірінші жылдамдық түймешігін қайта басыңыз.

### 3.2 Пештен ауа тартқыш функция

Бұл пешті ауа тартқыш құралға жалғайтын автоматты функция. Пеш пен ауа тартқыш құрал екеуі де инфрақызыл сигнал коммуникаторымен жабдықталған. Желдеткіштің жылдамдығы режим параметрі мен пеш үстіндегі ең ыстық ыдыстың температурасы бойынша автоматты түрде анықталады. Сондай-ақ пешті қолмен басқарып ауа тартқышты қоса аласыз. Бұл функцияны пештің панелі арқылы іске қосуға болады.



### 3.3 Ескерту сүзгісін іске қосу және сөндіру



Сүзгінің ескерту сигналы көмір сүзгісін ауыстыру не тазалау және май сүзгісін тазалау қажет екенін еске салады.

Сүзгінің  индикаторы (ақ) май сүзгісін тазалау керек болса 30 секунд ішінде жанады. Сүзгінің  индикаторы (ақ) көмір сүзгісін ауыстыру не тазалау қажет болса 30 секунд ішінде жыпылықтайды.

 Күтіп ұстау және тазалау тарауынан сүзгінің ескерту сигналы туралы ақпаратты қараңыз.

1. Басқару панелін қосыңыз.
2. Белгішелердің сөнгеніне көз жеткізіңіз.
3. Көмір сүзгісінің ескертуін қосу немесе сөндіру үшін  түймесін 3 секунд басыңыз.

 Көмір сүзгісі туралы ескерту қосылған болса, сүзгінің  индикаторы (ақ) екі рет жыпылықтайды.

 Көмір сүзгісі туралы ескерту сөндірулі болса, сүзгінің  индикаторы (ақ) бір рет жыпылықтайды.

### 3.4 Қашықтан басқару құралы

Құрылғы қашықтан басқару құралымен жабдықталған.

**i** Қашықтан басқару құралын қалай пайдалану туралы ақпаратты, қашықтан басқару құралына қатысты жеке кітапшадан қараңыз.

## 4. КҮТУ МЕНЕН ТАЗАЛАУ

### 4.1 Май сүзгісін тазалау

Әр сүзгіні айында кемінде бір рет тазалау қажет. Сүзгілерді орнату үшін қарама-қарсы жақтарында қысқыштар мен қадауыштар пайдаланылған.

**Сүзгіні тазалау үшін:**

1. Ашу үшін қақпақты тартып алыңыз.

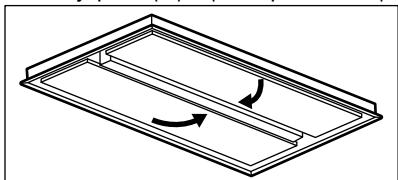

2. Ауа тартқыш құралдың астындағы сүзгі панеліндегі монтаждау қысқышының ұстағышын басыңыз (1).

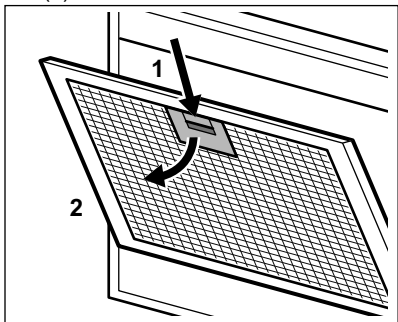

3. Сүзгінің алдыңғы жағын төмен қарай аздап еңкейтеііз (2), содан кейін тартыңыз.

Барлық сүзгілер үшін алғашқы екі қадамды қайталаңыз.

4. Сүзгілерді жеміргіш емес жуғыш заттарды қолданып жөкемен немесе ыдыс жуғыш машинамен тазалаңыз.

**i** Ыдыс жуғыш машинаға төмен температура және қысқа цикл орнату керек. Май сүзгісінің түсі өзгеруі мүмкін, бұл құрылғының жұмыс істеуіне әсер етпейді.

5. Сүзгіні қайта орнына қою үшін алғашқы екі қадамды керісінше орындаңыз.

Қажет болса, барлық сүзгілер үшін қадамдарды қайталаңыз.

### 4.2 Көмір сүзгісін тазалау

Көмір сүзгісін екі айда бір рет жуыңыз.

Сүзгіні алу үшін:

1. Май сүзгілерін құрылғыдан алыңыз.

Осы тараудағы "Май сүзгілерін тазалау" бөлімін қараңыз.

2. Сүзгі тағанын (1) ұстайтын қысқышты, содан кейін сүзгі тағанын (2) алыңыз.

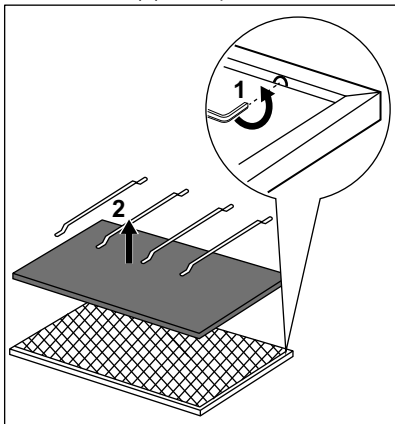

3. Сүзгі тағанын жуғыш затты қолданбай ыстық сумен немесе ыдыс-аяқ жуғыш машинада жуыңыз.

-  Ыдыс жуғыш машина параметрін шайғыш және басқа да жуғыш заттарды қолданбай орнатыңыз. Ыдыс-аяқ жуғыш машинаны ыдыс-аяқтармен толтыруға болмайды.

#### 4. Сүзгі тағанын кептіріңіз.



#### **ЕСКЕРТУ!**

Күйіп қалу және жарақат алу қаупі бар!  
Тұмшапештің пайдаланушы нұсқаулығынан Қауіпсіздік тарауын қараңыз.

#### 5. Сүзгіні орнату үшін қадамдарды керісінше орындаңыз.

Сүзгі тағанын әр 2 жыл сайын немесе шүберегі зақымдалған кезде ауыстырыңыз.

### 4.3 Сүзгінің ескерту сигналы



Сүзгінің ескерту сигналын қосу және сөндіру туралы ақпаратты күнделікті пайдалану тармағынан қараңыз.



Осы тараудағы май сүзгілерін тазалау бөлімін қараңыз.



Көмір сүзгісін тазалау немесе көмір сүзгісін ауыстыру тарауын қараңыз (сүзгі түріне байланысты).

#### **Ескерту сигналын қалпына келтіру үшін:**

1. Құрылғыны сөндіріңіз.
2.  түймешігін 3 секунд басыңыз.

### 4.4 Шамды ауыстыру

Құрылғы LED шамымен жабдықталған. Бұл бөлікті техник ғана ауыстырады. Ақаулық орын алған жағдайда "Қауіпсіздік нұсқаулары" тарауындағы "Қызмет көрсету" бөлімін қараңыз.

## 5. ҚОРШАҒАН ОРТАҒА ҚАТЫСТЫ ЖАҒДАЙЛАР

Белгі  салынған материалдарды қайта өңдеуден өткізуге тапсырыңыз. Орам материалдарын қайта өңдеуден өткізу үшін тиісті контейнерлерге салыңыз. Электрлік және электроникалық құрылғылардың қалдығын қайта өңдеуден өткізу арқылы, қоршаған ортаға және адамның денсаулығына зиян

келтіретін жағдайларға жол бермеуге өз үлесіңізді қосыңыз. Белгі  салынған құрылғыларды тұрмыстық қалдықтармен бірге тастамаңыз. Өнімді жергілікті қайта өңдеу орталығына өткізіңіз немесе жергілікті мекемеге хабарласыңыз.

Осы өнімнің өндірілген күні сериялық нөмірде көрсетілген, оның нөмірінің бірінші саны өндірілген жылдың соңғы санына, екінші және үшінші сандар аптаның реттік нөміріне сәйкес келеді. Мысалы, 14512345 сериялық нөмірі өнім 2021 жылдың қырық бесінші аптасында өндірілгенін білдіреді.

Өндіруші: Electrolux Appliances AB, St. Göransgatan 143, 105 45 Stockholm, Швеция

Импорттаушы және өндірушінің уәкілетті ұйымы:

ООО «Электролюкс Рус», Кожевнический проезд 1, 115114, Мәскеу/Москва, тел.: 8-800-444-444-8

Италияда жасалған

## SATURS

1. DROŠĪBAS INFORMĀCIJA UN UZSTĀDĪŠANA.....	79
2. IZSTRĀDĀJUMA APRAKSTS.....	80
3. IZMANTOŠANA IKDIENĀ.....	80
4. KOPŠANA UN TĪRĪŠANA.....	81

## LABĀKIEM REZULTĀTIEM

Pateicamies, ka izvēlējāties AEG produktu. Esam to izveidojuši, lai ilgstoši nodrošinātu nevainojamu veiktspēju, izmantojot novatoriskas tehnoloģijas, kas palīdz vienkāršot dzīvi, – iespējas, ko neatradīsiet parastās ierīcēs. Lūdzu, veltiet dažas minūtes, lai izlasītu šo tekstu un gūtu labākus rezultātus.

Apmeklējiet mūsu mājas lapu:



Atrodiet lietošanas padomus, brošūras, informāciju par traucējumu novēršanu un apkopi:

[www.aeg.com/webservice](http://www.aeg.com/webservice)



Reģistrējiet savu produktu, lai uzlabotu pakalpojumu:

[www.registeraeg.com](http://www.registeraeg.com)



Iegādājieties ierīcei oriģinālās rezerves daļas, materiālus un piederumus:

[www.aeg.com/shop](http://www.aeg.com/shop)

## KLIENTU APKALPOŠANA UN PAKALPOJUMI

Iesakām izmantot oriģinālās rezerves daļas.

Sazinoties ar apkalpes dienestu, pārliecinieties, vai jums ir šādi dati: Modelis, izstrādājuma Nr., sērijas numurs.

Šo informāciju var atrast tehnisko datu plāksnītē.

⚠ Drošības informācija brīdinājumam un piesardzībai

ℹ Vispārēja informācija un padomi

📖 Informācija par apkārtējo vidi

Izmaiņu tiesības rezervētas.

## 1. DROŠĪBAS INFORMĀCIJA UN UZSTĀDĪŠANA



### BRĪDINĀJUMS!

Informāciju par drošību un uzstādīšanu skatiet atsevišķajā uzstādīšanas rokasgrāmatas bukletā. Pirms ierīces lietošanas vai apkopes rūpīgi izlasiet sadaļas par drošību.

## 2. IZSTRĀDĀJUMA APRAKSTS

### 2.1 Vadības paneļa pārskats

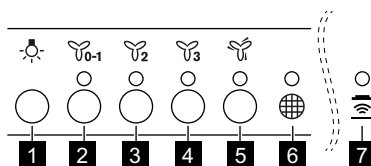





- |   |                                    |
|---|------------------------------------|
| <b>1</b> Lampa                            | <b>5</b> Maksimālais motora ātrums |
| <b>2</b> Pirmais motora ātrums / izslēgts | <b>6</b> Filtra atgādinājums       |
| <b>3</b> Otrais motora ātrums             | <b>7</b> "Hob to hood" indikators  |
| <b>4</b> Trešais motora ātrums            |                                    |

## 3. IZMANTOŠANA IKDIENĀ

### 3.1 Tvaika nosūcēja lietošana



Pārbaudiet ieteicamo ātrumu atbilstoši tālāk piedāvātajai tabulai.

	Sasildīšanas laikā, gatavojot ar nosegtiem katliem.
	Gatavojot ar nosegtiem katliem uz vairākām gatavošanas zonām vai degļiem, maiga cepšana.
	Vārot, cepot daudz ēdiena bez vāka, gatavojot uz vairākām gatavošanas zonām vai degļiem.
	Vārot, cepot daudz ēdiena bez vāka, daudz mitruma. Tvaika nosūcējs darbojas ar maksimālo ātrumu. Pēc 8 minūtēm ierīce automātiski atjaunos iepriekšējo iestatījumu.



Ieteicams tvaika nosūcēju atstāt ieslēgtu vēl 15 minūtes pēc gatavošanas beigām.

Lai lietotu nosūcēju:

1. Piespiediet pirmo ātruma taustiņu , lai ieslēgtu ierīci.
2. Ja nepieciešams, piespiediet apgaismojuma taustiņu , lai izgaismots gatavošanas virsmu. Apgaismojums ir aptumšojams.

Nospiediet pogu vēlreiz, lai mainītu intensitāti:

- a. Maksimāli,
  - b. Vidēji,
  - c. Vāji,
  - d. Izslēgt
3. Ja nepieciešams, mainiet ātrumu, piespiežot vēlamo taustiņu. Lai izslēgtu ierīci, atkal piespiediet pirmo ātruma taustiņu.





## 3.2 Funkcija “Hob to hood”

Tā ir automātiska funkcija, kas savieno plīts virsmu un tvaika nosūcēju. Plīts virsmai un tvaika nosūcējam ir infrasarkanā signāla komunikācijas ierīce. Ventilatora ātrums tiek noteikts automātiski, par pamatu ņemot režīma iestatījumu un uz plīts izvietotā karstākā ēdiena gatavošanas trauka temperatūru. Ventilatoru var arī darbināt manuāli, izmantojot plīts virsmu. Funkciju ar arī aktivizēt no plīts virsmas paneļa.



-  Vairāk par funkcijas lietošanu skatiet plīts virsmas lietošanas pamācībā.



## 3.3 Filtra paziņojuma aktivēšana un deaktivēšana

Filtra brīdinājums atgādina, ka nepieciešams nomainīt vai notīrīt ogles filtru un notīrīt tauku filtru. Filtra indikators  ieslēdzas (baltā krāsā) uz 30 sekundēm, ja ir jāiztīra tauku filtrs. Filtra indikators  30 sekundes mirgo (baltā krāsā), ja ir jānomaina vai jāiztīra ogles filtrs.

-  Skatiet filtra brīdinājuma nodaļu sadaļā "Kopšana un tīrīšana".

1. Ieslēdziet vadības paneli.
2. Pārlicinieties, ka ikonas ir izslēgtas.
3. Lai aktivētu vai deaktivētu ogles filtra paziņojumu, nospiediet  pogu uz 3 sekundēm.

-  Ja ogles filtra paziņojums ir aktivēts, filtra indikators  mirgo (baltā krāsā) divas reizes.

-  Ja ogles filtra paziņojums ir deaktivēts, filtra indikators  mirgo (baltā krāsā) vienu reizi.

## 3.4 Tālvadības pults

Ierīce ir aprīkota ar tālvadības pulti.

-  Informāciju par tālvadības pults lietošanu skatiet atsevišķajā tālvadības pults bukletā.

# 4. KOPŠANA UN TĪRĪŠANA

## 4.1 Tauku filtra tīrīšana

Katrs filtrs jātīra vismaz reizi mēnesī. Filtri ir uzstādīti ar stiprinājumiem un tapām otrajā pusē.

### Filtra tīrīšana

1. Pavelciet pārsegu, lai to atvērtu.

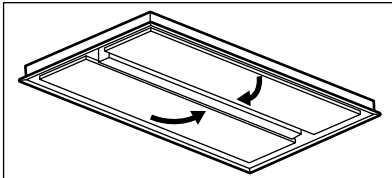

2. Piespiediet stiprinājuma rokturi uz filtra paneļa zem tvaika nosūcēja (1).

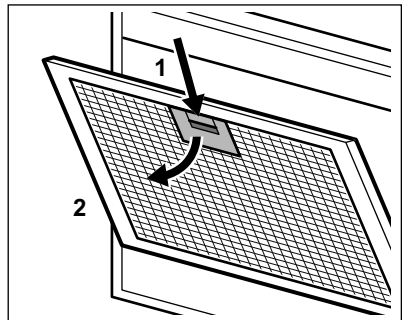

3. Nedaudz sasveriet filtra priekšpusi uz leju (2), tad izvelciet.

Atkārojiet pirmās divas darbības visiem filtriem.

4. Tīriet filtrus, izmantojot sūkli un neabrazīvu mazgāšanas līdzekli, vai arī mazgājiet tos trauku mazgājamā mašīnā.

**i** Trauku mazgājamā mašīnā jāiestata zema temperatūra un īss cikls. Tauku filtrs var zaudēt krāsu, tas neietekmēs iekārtas sniegumu.

5. Lai atkal uzstādītu filtrus, veiciet pirmās divas darbības pretējā kārtībā. Atkārtojiet darbības visiem filtriem, ja tas atbilst situācijai.

## 4.2 Ogles filtra tīrīšana

Ogles filtru var mazgāt reizi divos mēnešos.

Filtra izņemšana

1. Izņemiet tauku filtrus no ierīces. Skatiet sadaļu "Tauku filtra tīrīšana" šajā nodaļā.
2. Izņemiet stiprinājumus, kas satur filtra pamatni (1), tad filtra pamatni (2).

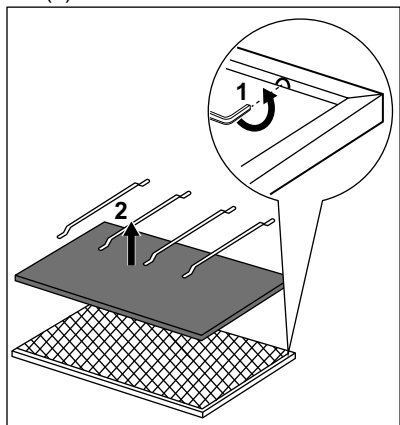

3. Nomazgājiet filtra pamatni karstā ūdenī, nelietojiet mazgāšanas līdzekli, vai mazgājiet to trauku mazgājamā mašīnā.

**i** Darbiniet trauku mazgājamo mašīnu bez skalošanas palīg līdzekļa vai citiem mazgāšanas līdzekļiem. Trauku mazgājamā mašīnā nedrīkst likt traukus.

4. Noslaukiet filtra pamatni.



### BRĪDINĀJUMS!

Pastāv apdegumu un traumu risks. Skatiet nodaļu par drošību cepeškrāsns lietotāja rokasgrāmatā.

5. Lai uzstādītu filtru, veiciet iepriekš aprakstītās darbības pretējā secībā. Nomainiet filtra pamatni katrus divus gadus vai tad, kad audums ir bojāts.

## 4.3 Filtra brīdinājums



Informāciju par filtra brīdinājuma aktivēšanu un deaktivēšanu skatiet sadaļā "Lietošana ikdienā".



Skatiet informāciju par tauku filtra tīrīšanu šajā nodaļā.



Skatiet informāciju par ogles filtra tīrīšanu vai ogles filtra nomaiņu (atkarīgs no filtra veida).

**Lai atiestatītu brīdinājumu:**

1. Izslēdziet ierīci.
2. Turiet piespiestu  taustiņu trīs sekundes.

## 4.4 Spuldzes maiņa

Šī ierīce ir aprīkota ar LED spuldzi. Šo detaļu nomainīt drīkst tikai inženieris. Darbības traucējumu gadījumā skatiet sadaļu "Apkope" nodaļā "Drošības norādījumi".

## 5. APSVĒRUMI PAR VIDES AIZSARDZĪBU

Nododiet otrreizējai pārstrādei materiālus ar simbolu . Ievietojiet iepakojuma materiālus atbilstošajos konteineros to otrreizējai pārstrādei. Palīdziet aizsargāt apkārtējo vidi un cilvēku veselību, atkārtoti pārstrādājot elektrisko un elektronisko iekārtu atkritumus.

Neizmetiet ierīces, kas apzīmētas ar šo simbolu , kopā ar mājsaimniecības atkritumiem. Nododiet izstrādājumu vietējā otrreizējās pārstrādes punktā vai sazinieties ar vietējo pašvaldību.

## TURINYS

1. SAUGOS INFORMACIJA IR ĮRENGIMAS.....	84
2. GAMINIO APRAŠYMAS.....	85
3. KASDIENIS NAUDOJIMAS.....	85
4. VALYMAS IR PRIEŽIŪRA.....	86

## PUIKIEMS REZULTATAMS

Dėkojame, kad pasirinkite šį AEG gaminį. Mes sukūrėme jį taip, kad neprikaištingai veiktų daugelį metų – pasižymintis pažangiomis technologijomis, kurios padeda palengvinti gyvenimą, jis turi funkcijų, kurių galite nerasti įprastuose buitiniuose prietaisuose. Skirkite kelias minutes instrukcijai perskaityti, kad galėtumėte jį maksimaliai panaudoti.

Apsilankykite mūsų interneto svetainėje, kad:



Gautumėte naudojimo patarimų, brošiūrų, trikčių šalinimo, aptarnavimo informacijos:

**[www.aeg.com/webselfservice](http://www.aeg.com/webselfservice)**



Užregistruotumėte savo gaminį geresniam aptarnavimui:

**[www.registreaeg.com](http://www.registreaeg.com)**



Įsigytumėte priedų, vartojamųjų prekių ir originalių atsarginių dalių savo prietaisui:

**[www.aeg.com/shop](http://www.aeg.com/shop)**

## KLIENTŲ PRIEŽIŪRA IR APTARNAVIMAS

Rekomenduojame naudoti tik originalias atsargines dalis.

Kreipdamiesi į įgaliotąjį techninės priežiūros centrą, būtinai pateikite šią informaciją: modelis, PNC, serijos numeris.

Informacija yra nurodyta techninių duomenų plokštelėje.

 Įspėjimas / atsargumo ir saugos informacija

 Bendroji informacija ir patarimai

 Aplinkosaugos informacija

Galimi pakeitimai.

## 1. SAUGOS INFORMACIJA IR ĮRENGIMAS



### ĮSPĖJIMAS!

Saugos informaciją ir įrengimą žr. atskiroje įrengimo instrukcijų brošiūroje. Prieš naudodami prietaisą arba atlikdami jo techninės priežiūros darbus, atidžiai perskaitykite saugos skyrius.

## 2. GAMINIO APRAŠYMAS

### 2.1 Valdymo skydelio apžvalga

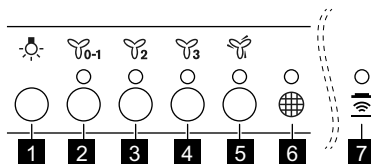

- |   |                                       |
|---|---------------------------------------|
| <b>1</b> Lemputė                            | <b>5</b> Didžiausias variklio greitis |
| <b>2</b> Pirmas variklio greitis / išjungta | <b>6</b> Filtro priminimas            |
| <b>3</b> Antras variklio greitis            | <b>7</b> „Hob to hood“ indikatorius   |
| <b>4</b> Trečias variklio greitis           |                                       |

## 3. KASDIENIS NAUDOJIMAS

### 3.1 Garų rinktuvo naudojimas

Patikrinkite rekomenduojamą greitį pagal toliau pateiktą lentelę.

	Kai šildote maistą, gaminate uždengę puodus.
	Kai gaminate uždengę puodus ant kelių kaitviečių arba degiklių, kepte ant nedidelės ugnies.
	Kai verdate, kepte daug maisto be dangčio, gaminate ant kelių kaitviečių arba degiklių.
	Kai verdate, kepte daug maisto be dangčio, yra daug drėgmės. Garų rinktuvas veikia didžiausiu greičiu. Po 8 minučių prietaisas grįžta prie ankstesnės nuostatos.

- i** Po gaminimo rekomenduojama garų rinktuvą palikti veikiantį maždaug 15 minučių.

Norėdami naudoti garų rinktuvą :

1. Paspauskite pirmą greičio mygtuką , kad įjungtumėte prietaisą.
2. Jeigu reikia, paspauskite apšvietimo mygtuką , kad apšviestumėte maisto gaminimo paviršių. Apšvietimą galima pritemdyti. Dar



- kartą paspauskite mygtuką, kad pakeistumėte intensyvumą iš:
- a. maksimalaus,
  - b. vidutinio,
  - c. mažo,
  - d. išjungta.
3. Jeigu reikia, pakeiskite greitį, paspausdami norimą mygtuką. Norėdami išjungti prietaisą, dar kartą paspauskite pirmą greičio mygtuką.

## 3.2 Funkcija „Hob to Hood“

Tai automatinė funkcija, kuri sujungia kaitlentę su gartraukiu. Ir kaitlentė, ir gartraukis turi infraraudonųjų spindulių signalų perdavimo mechanizmą. Ventilatoriaus sukimosi greitis nustatomas automatiškai pagal režimo nuostatą ir ant kaitlentės esančio karščiausio prikaistuvio temperatūrą. Ventilatorių galite valdyti ir rankomis, reguliuodami kaitlentėje. Funkciją galima aktyvinti kaitlentės skydelyje.



-  Daugiau informacijos, kai naudoti funkciją rasite kaitlentės naudotojo vadove.



## 3.3 Filto pranešimų įjungimas ir išjungimas

Filto įspėjimo signalas primena, kad reikia pakeisti arba išvalyti anglies filtrą ir išvalyti riebalų filtrą. Jeigu riebalų filtrą reikia valyti, 30 sekundžių įsijungia (baltas) filto indikatorius . Jeigu anglies filtrą reikia pakeisti arba valyti, 30 sekundžių mirksi (baltai) filto indikatorius .

-  Skaitykite apie filtro įspėjimo signalą skyriuje „Valymas ir priežiūra“.

1. Įjunkite valdymo skydelį.
2. Įsitikinkite, kad piktogramos yra išjungtos.
3. Jeigu norite įjungti arba išjungti anglies filtro pranešimą, spauskite mygtuką  3 sekundes.

-  Jeigu anglies filtro pranešimas aktyvintas, du kartus mirksi filto indikatorius  (baltai).

-  Jeigu anglies filtro pranešimas išjungtas, vieną kartą sumirksi filto indikatorius  (baltai).

## 3.4 Nuotolinis valdymas

Prietaisas pateikiamas su nuotolinio valdymo pultu.

-  Informacijos, kaip naudoti nuotolinio valdymo pultą, rasite nuotolinio valdymo pulto atskiroje brošiūroje.

# 4. VALYMAS IR PRIEŽIŪRA

## 4.1 Riebalų filtro valymas

Kiekvieną filtrą reikia išvalyti bent kartą per mėnesį. Filtrai yra pritvirtinti spaustukais ir kaiščiais kitoje pusėje.

**Jeigu norite išvalyti filtrą:**

1. Patraukite dangtelį, kad jį atidarytumėte.

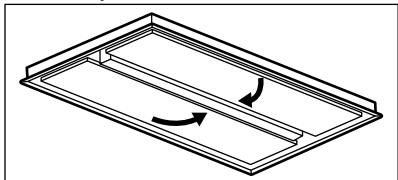

2. Paspauskite ant filtro skydelio, po garų rinktuvu esančią tvirtinimo spaustuko rankenėlę (1).

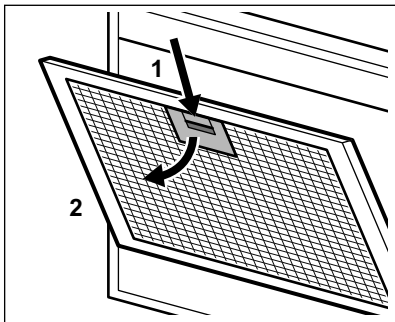

3. Šiek tiek pakreipkite filtro priekį žemyn (2), tuomet traukite. Visiems filtrams kartokite pirmus du veiksmus.
4. Kempine su nešveičiamaisiais plovikliais išvalykite filtrus arba plaukite juos indaplovėje.

- i** Indaplovėje turi būti nustatyta žema temperatūra ir trumpas ciklas. Riebalų filtras gali pakeisti spalvą, tai neturės poveikio prietaiso veikimui.
5. Norėdami vėl įdėti filtras, atlikite pirmus du veiksmus atvirkščia tvarka. Jeigu taikytina, kartokite veiksmus visiems filtrams.

## 4.2 Anglies filtro valymas

Anglies filtrą galima kartą per du mėnesius išplauti.

Norėdami išimti filtrą:

1. Išimkite riebalų filtras iš prietaiso. Žr. šiame skyriuje „Riebalų filtro valymas“.
2. Nuimkite spaustukus, prilaikančius filtro korpusą (1), po to filtro korpusą (2).

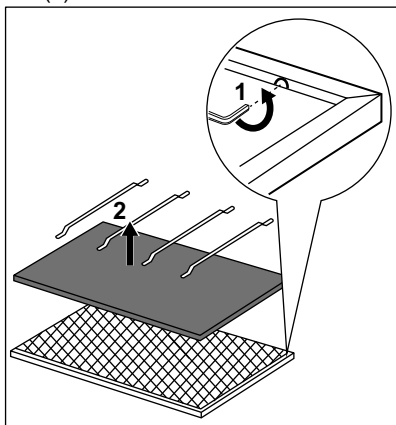

3. Išplaukite filtro korpusą karštame vandenyje, nenaudodami ploviklio, arba plaukite indaplovėje.

- i** Nustatykite indaplovę, nenaudodami skalavimo priemonių ar kitų ploviklių. Indaplovėje neturi būti indų.

### 4. Išdžiovinkite filtro korpusą.



#### **ĮSPĖJIMAS!**

Nudegimų ir sužalojimų pavojus! Žr. orkaitės naudotojo vadove esantį skyrių „Sauga“.

5. Norėdami įdėti filtrą, atlikite veiksmus atvirkštine tvarka.

Keiskite filtro korpusą kas 2 metus arba kai pažeidžiamas audinys.

## 4.3 Filtro įspėjimo signalas



Kaip įjungti ir išjungti filtro įspėjimą signalą rasite aprašyta skyriuje „Kasdienis naudojimas“.



Žr. šiame skyriuje „Riebalų filtro valymas“.



Žr. „Anglies filtro valymas“ arba „Anglies filtro keitimas“ (priklausomai nuo filtro rūšies).

### Norėdami išjungti įspėjimą signalą:

1. Išjunkite prietaisą.
2. 3 sekundes palaikykite nuspaudę mygtuką .

## 4.4 Lemputės keitimas

Šis prietaisas pristatomas su diodine lempute. Šią dalį gali pakeisti tik technikas. Trikties atveju skaitykite „Priežiūra“ skyriuje „Saugos taisyklės“.

# 5. APLINKOS APSAUGA

Atiduokite perdirbti medžiagas, pažymėtas šiuo ženklu . Išmeskite pakuotę į atitinkamą atliekų surinkimo konteinerį, kad ji būtų perdirbta. Padėkite saugoti aplinką bei žmonių sveikatą ir surinkti bei perdirbti elektros ir elektronikos prietaisų atliekas.

Neišmeskite šiuo ženklu  pažymėtų prietaisų kartu su kitomis buitinėmis atliekomis. Atiduokite šį gaminį į vietos atliekų surinkimo punktą arba susisiekite su vietos savivaldybe dėl papildomos informacijos.

## СОДРЖИНА

1. БЕЗБЕДНОСНИ ИНФОРМАЦИИ И МОНТАЖА.....	88
2. ОПИС НА ПРОИЗВОДОТ.....	89
3. СЕКОЈДНЕВНА УПОТРЕБА.....	89
4. НЕГА И ЧИСТЕЊЕ.....	90

## ЗА СОВРШЕНИ РЕЗУЛТАТИ

Ви благодариме што го избравте овој производ на АЕГ. Го создадовме за да ви обезбедиме долгогодишен непрекорен перформанс, со иновативни технологии кои го прават животот поедноставен - функции што можеби нема да ги најдете кај обичните апарати. Ве молиме, одвојте неколку минути за читање за да го добиете најдоброто од овој апарат.

Посетете ја нашата страница за да:



Добијте корисни совети, брошури, водич за решавање на проблеми, информации за сервисирање:

**[www.aeg.com/webselfservice](http://www.aeg.com/webselfservice)**



Да го регистрирате вашиот производ за подобро сервисирање:

**[www.registreaeg.com](http://www.registreaeg.com)**



Да купувате додатоци, половни и оригинални делови за вашиот апарат:

**[www.aeg.com/shop](http://www.aeg.com/shop)**

## ГРИЖА ЗА КОРИСНИЦИ И СЕРВИСИРАЊЕ

Секогаш користете оригинални резервни делови.

Кога ќе контактирате со нашиот Овластен сервис, треба да ги имате на располагање следниве податоци: Модел, број на производот, сервиски број. Информациите можете да ги најдете на плочката со спецификации.

 Предупредување / Внимание-Безбедносни информации

 Општи информации и совети

 Информации за животната средина

Можноста за промени е задржана.

## 1. БЕЗБЕДНОСНИ ИНФОРМАЦИИ И МОНТАЖА



### ПРЕДУПРЕДУВАЊЕ!

Погледнете во посебната брошура за упатства за монтажа за безбедносни информации и монтажа. Внимателно прочитајте ги поглавјата за безбедност пред каква било употреба или одржување на апаратот.



## 2. ОПИС НА ПРОИЗВОДОТ

### 2.1 Преглед на контролната табла

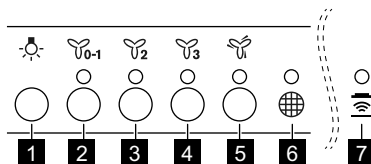

- |   |  |
|---|--|
| <b>1</b> Светло                           | <b>5</b> Максимална брзина на мотор      |
| <b>2</b> Прва брзина на мотор / Исклучено | <b>6</b> Потсетник за филтер             |
| <b>3</b> Втора брзина на мотор            | <b>7</b> Показател од плоча до аспиратор |
| <b>4</b> Трета брзина на мотор            |  |

## 3. СЕКОЈДНЕВНА УПОТРЕБА

### 3.1 Користење на аспираторот

Проверете ја препорачаната брзина според табелата прикажана подолу.

	Кога загревате храната, готвење со покриени садови.
	Кога готвите со покриени тенџериња или на повеќе рингли или пламеници, нежно пржење.
	Кога варите, пржите поголема количина на храна без капак, готвење на повеќе рингли или пламеници.
	Кога варите, пржите големи количини на храна без капак, голема влажност. Аспираторот работи со максимална брзина. По 8 минути апаратот се враќа на претходната поставка.



Се препорачува да го оставите аспираторот да работи околу 15 минути по готвењето.

За да работите со аспираторот:

1. Притиснете едно од првите копчиња за брзина за да го вклучите апаратот.
2. Ако е потребно, притиснете го копчето за светло за да ја

осветлите површината за готвење. Светлото е затемнето. Притиснете го повторно копчето за да ја промените јачината од:

- a. Максимум,
  - b. Средно,
  - c. Слабо,
  - d. Искл.
3. Доколку е потребно, сменете ја брзината со притискање на саканото копче.

За да го исклучите апаратот притиснете го повторно првото копче за брзина.

### 3.2 Функција од плоча до аспиратор

Тоа е автоматска функција која ја поврзува плочата за готвење со специјален поклопец. Двете, плочата за готвење и поклопецот имаат инфра-црвен сигнален комуникатор. Брзината на вентилаторот е автоматски одредена врз основа на поставката на режимот и температурата на најжешкиот сад на плочата за готвење. Исто така можете да работите со вентилаторот рачно од плочата за готвење. Функцијата може да се вклучи од табелата на површината за готвење.

 За повеќе информации како да ја користите оваа функција, видете го упатството за плочата за готвење.



### 3.3 Вклучување и исклучување на известувањето на филтерот



Алармот за филтер Ве потсетува да го смените или исчистите филтерот за јаглен и да го исчистите филтерот за маснотии. Показателот за филтер  е вклучен (бело) 30 секунди ако

филтерот за подмачкување мора да биде исчистен. Показателот за филтер  трепка (бело) 30 секунди ако филтерот за јаглен мора да се замени или исчисти.

 Погледнете го аларм за филтерот во поглавјето за неа и чистење.

1. Вклучете ја контролната табла.
2. Проверете дали иконите се исклучени.
3. За вклучување или исклучување на известувањето за филтер на јаглен, допрете го копчето  3 секунди.

 Ако известувањето за филтер на јаглен е вклучено, иконата за филтер  трепка (бело) два пати.

 Ако известувањето за филтер на јаглен е исклучено, иконата за филтер  трепка (бело) еднаш.

### 3.4 Далечински управувач

Апаратот се испорачува со далечински управувач.

 За информации како да го користите далечинскиот управувач видете во одделната брошура за далечински управувач.

## 4. НЕГА И ЧИСТЕЊЕ

### 4.1 Чистење на филтерот за мрснотии

Секој филтер мора да се чисти најмалку еднаш месечно. Филтрите се монтираат со употреба на стеги и спојки на спротивната страна.

**За чистење на филтерот:**

1. Повлечете го капакот за да го отворите.

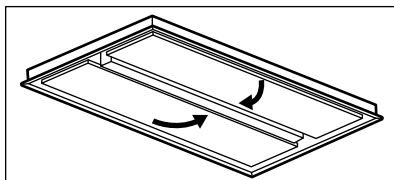

2. Притиснете ја рачката на стегата на плочата на филтерот под аспираторот (1).

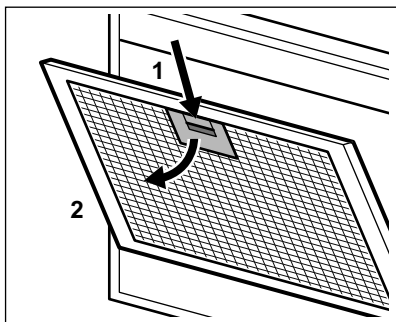

3. Малку навалете го предниот дел на филтерот надолу (2), а потоа повлечете.

Повторете ги првите два чекори за сите филтри.

4. Исчистете ги филтрите со сунѓер со неабразивни детергенти или во машина за миење садови.



Машината за миење садови мора да биде поставена на ниска температура и краток циклус. Филтерот за маснотии може да изгуби боја, нема влијание врз перформансите на апаратот.

5. За да ги ставите филтрите назад, извршете ги првите два чекори во обратен редослед.

Повторете ги чекорите за сите филтри ако е можно.

## 4.2 Чистење на филтерот за јаглен

Филтерот за јаглен може да се измие еднаш во два месеци.

За вадење на филтерот:

1. Извадете ги филтрите за маснотии од апаратот.

Погледнете во „Чистење на филтер за маснотии“ во ова поглавје.

2. Отстранете ги спојките за држење на лежиштето на филтерот (1), а потоа лежиштето за филтерот (2).

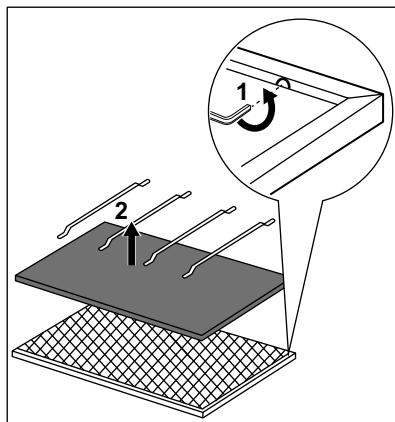

3. Измијте го филтерот во топла вода без употреба на детергент или користете машина за миење садови.



Поставете ја машината за миење садови без употреба на средства за плакнење или други детергенти. Машината за миење садови не може да се полни со садови.

4. Исушете го лежиштето на филтерот.



### ПРЕДУПРЕДУВАЊЕ!

Постои ризик од изгореници и повреди! Погледнете го поглавјето за Безбедност кое е достапно во упатството за употреба на печката.

5. За да го ставите филтерот, извршете ги чекорите во обратен редослед.

Заменете го лежиштето на филтерот на секои 2 години или кога ткаенината е оштетена.

## 4.3 Аларм за филтер



Видете во упатството за секојдневна употреба за вклучување и исклучување на аларм за филтер.



Погледнете во чистење на филтер за маснотии во ова поглавје.



Погледнете во чистење на филтерот за јаглен или заменување на филтерот за јаглен (во зависност од типот на филтерот).

**За ресетирање на алармот:**

## 5. ГРИЖА ЗА ОКОЛИНАТА

Рециклирајте ги материјалите со симболот . Ставете ја амбалажата во соодветни контејнери за да ја рециклирате. Помогнете во заштитата на животната средина и човековото здравје и рециклирајте го отпадот од електрични и електронски апарати. Не

1. Исклучете го апаратот.
2. Притиснете го копчето  околу 3 секунди.

### 4.4 Замена на светлото

Овој апарат се испорачува со ЛЕД лампа. Овој дел може да сго замени само техничар. Во случај на дефект, видете во „Сервис“ во поглавјето „Безбедносни инструкции“.

фрлајте ги апаратите озанчени со симболот  во отпадот од домаќинството. Вратете го производот во вашиот локален капацитет за рециклирање или контактирајте ја вашата општинска канцеларија.

## INNHOOLD

1. SIKKERHETSINFORMASJON OG INSTALLASJON.....	93
2. PRODUKT BESKRIVELSE.....	94
3. DAGLIG BRUK.....	94
4. STELL OG RENGJØRING.....	95

## FOR PERFEKTE RESULTATER

Takk for at du har valgt dette AEG-produktet. Vi har konstruert det for å gi deg perfekt ytelse i mange år, med innovativ teknologi som bidrar til å gjøre livet enklere – egenskaper som du kanskje ikke finner i ordinære produkter. Vi vil be deg bruke noen øyeblikk til å lese denne, for å få mest mulig ut av produktet. Gå inn på nettstedet vårt for å:



Få råd om bruk, finne brosjyrer, feilsøking, serviceinformasjon:  
[www.aeg.com/webselfservice](http://www.aeg.com/webselfservice)



Registrer produktet ditt for å få bedre service:  
[www.registreaeg.com](http://www.registreaeg.com)



Kjøp tilbehør, forbruksvarer og originale reservedeler til produktet ditt:  
[www.aeg.com/shop](http://www.aeg.com/shop)

## KUNDESTØTTE OG SERVICE

Bruk alltid originale reservedeler.

Når du kontakter vår autoriserte serviceavdeling, må du sørge for å ha følgende data for hånden: Modell, PNC (produktnummer), serienummer.

Informasjonen finner du på typeskiltet.

 Advarsel/Forsiktig – Sikkerhetsinformasjon

 Generell informasjon og tips

 Miljøinformasjon

Med forbehold om endringer.

## 1. SIKKERHETSINFORMASJON OG INSTALLASJON



### ADVARSEL!

Se det separate heftet for installasjonsinstruksjoner for sikkerhetsinformasjon og installasjon. Les sikkerhetskapitlene nøye før du bruker eller vedlikeholder produktet.

## 2. PRODUKTBESKRIVELSE

### 2.1 Oversikt over betjeningspanelet

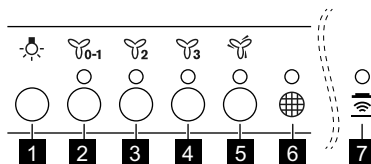

- |                                     |                                  |
|-------------------------------------|----------------------------------|
| <b>1</b> Lampe                      | <b>5</b> Maksimum motorhastighet |
| <b>2</b> Første motorhastighet / Av | <b>6</b> Filterpåminnelse        |
| <b>3</b> Andre motorhastighet       | <b>7</b> Hob2Hood-indikator      |
| <b>4</b> Tredje motorhastighet      |                                  |

## 3. DAGLIG BRUK

### 3.1 Bruk av ventilatoren

Sjekk anbefalt hastighet i henhold til tabellen nedenfor.

	Under oppvarming av mat, tilberedning med dekkede kokekar.
	Når du tilbereder med dekkede kokekar på flere kokesoner eller brennere, skånsom steking.
	Under koking, steking av mye mat uten lokk, tilberedning på flere kokesoner eller brennere.
	Under koking, steking av mye mat uten lokk, høy fuktighet. Ventilatoren er på høyeste hastighet. Etter 8 minutter går apparatet tilbake til forrige innstilling.



Det er anbefalt å la ventilatoren stå på i 15 minutter etter tilberedning.

Slik bruker du ventilatoren:

- Trykk på den første hastighetsknappen for å slå på apparatet.
- Etter behov trykker du på lysbryteren for å belyse stekeoverflaten. Ovnslyset kan dimmes. Trykk på knappen for å endre intensiteten fra:
  - Maksimalt,

- Medium,
- Lavt,
- Av.

- Etter behov kan du endre hastigheten ved å trykke på ønsket knapp.

For å slå av apparatet trykker du på knappen for laveste hastighet på nytt.

### 3.2 Hob 2 Hood funksjon

Dette er en automatisk funksjon som knytter koketoppen til en ventilator. Både koketoppen og ventilatoren har en

infrarød signalkommunikator. Viftehastigheten defineres automatisk på grunnlag av modusen og temperaturen til de varmeste kokekarene på koketoppen. Du kan også betjene viften fra koketoppen manuelt. Denne funksjonen kan aktiveres fra betjeningspanelet på koketoppen.

- i** For mer informasjon om hvordan du bruker funksjonen, se koketoppens bruksanvisning.

### 3.3 Slik aktiverer du og deaktiverer filtervarselet

Filtervarselet minner deg om å skifte eller rengjøre kullfilteret og fettfilteret.

Filterindikatoren  slås på ( hvitt) i 30 sekunder hvis fettfilteret må rengjøres.

Filterindikatoren  blinker (hvitt) i 30 sekunder hvis kullfilteret må byttes ut eller rengjøres.

- i** Se filtervarsel i kapittelet for stell og rengjøring.

1. Slå på betjeningspanelet.
2. Påse at ikonene er slått av.
3. For å aktivere eller deaktivere kullfiltervarselet, trykk på knappen  i 3 sekunder.

- i** Hvis kullfiltervarselet er aktivert, blinker filterikonet  (hvitt) to ganger.

- i** Hvis kullfiltervarselet er deaktivert, blinker filterikonet  (hvitt) én gang.

### 3.4 Fjernkontroll

En fjernkontroll følger med apparatet.

- i** For informasjon om hvordan du bruker fjernkontrollen, se det separate heftet for fjernkontrollen.

## 4. STELL OG RENGJØRING

### 4.1 Rengjøring av fettfilteret

Hvert filter må rengjøres minst én gang i måneden. Filtrene monteres med klips og stifter på motsatt side.

**For å rengjøre filteret:**

1. Trekk i dekselet for å åpne det.

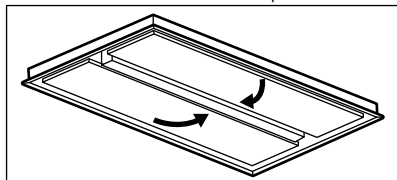

2. Trykk på håndtaket til monteringsklipsen på filterpanelet under ventilatoren (1).

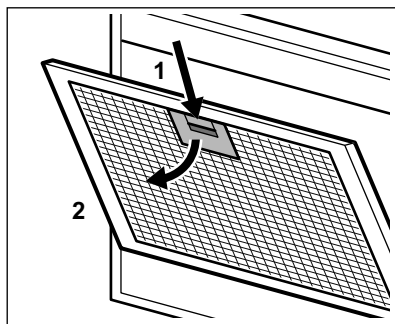

3. Bøy fronten på filteret forsiktig nedover (2), og trekk.
  4. Rengjør filtrene ved å bruke en svamp med vaskemiddel uten slipevirkning eller i en oppvaskmaskin.
- Gjenta de to første trinnene for alle filtre.

- i** Oppvaskmaskinen må stilles inn på lav temperatur og et kort program. Fettfilteret kan bli misfarget, men dette har ingen påvirkning på ytelsen til apparatet.
5. For å montere filterene igjen, følg de to første trinnene i omvendt rekkefølge.  
Gjenta trinnene for alle filtre hvis aktuelt.

## 4.2 Slik rengjør du kullfilteret

Kullfilteret kan vaskes annenhver måned.

Slik fjerner du filteret:

1. Fjern fettfiltrene fra apparatet. Se "Rengjøring av fettfilteret" i dette kapittelet.
2. Fjern klipsene som holder filteret (1), deretter filteret (2).

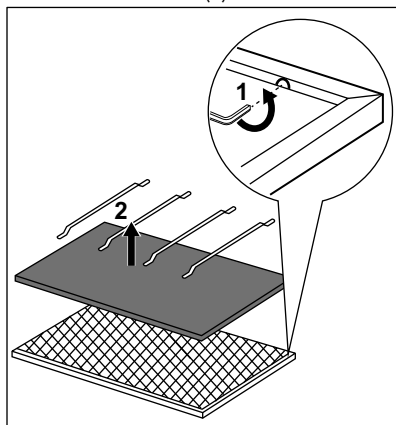

3. Vask filteret i varmt vann uten å bruke oppvaskmiddel eller bruk oppvaskmaskinen.

- i** Bruk oppvaskmaskinen uten skyllemidler eller andre oppvaskemidler. Oppvaskmaskinen må ikke fylles med servis.

4. Tørk filteret.



### ADVARSEL!

Risiko for brannskade og personskade! Se kapittelet for Sikkerhet i ovnens bruksanvisning.

5. For å montere filteret, utfør trinnene i omvendt rekkefølge.  
Skift filteret annet hvert år eller når stoffet er skadet.

## 4.3 Filtervarsel



Les aktivering og deaktivering av filteralarmen i kapittelet for daglig bruk.



Se "Rengjøring av fettfilteret" i dette kapittelet.



Se 'slik rengjør du kullfilteret' eller 'slik skifter du kullfilteret' (avhengig av filtertype).

### Slik nullstiller du alarmen:

1. Slik slår du av apparatet.
2. Hold -knappen inne i 3 sekunder.

## 4.4 Skifte lyspære

Dette produktet leveres med en LED-pære. Denne delen kan kun skiftes av en tekniker. Hvis det oppstår feil, se "Service" i kapittelet "Sikkerhetsinstruksjoner".

# 5. BESKYTTELSE AV MILJØET

Resirkuler materialer som er merket med symbolet . Legg emballasjen i riktige beholdere for å resirkulere det. Bidrar til å beskytte miljøet, menneskers helse og for å resirkulere avfall av elektriske og

elektroniske produkter. Ikke kast produkter som er merket med symbolet  sammen med husholdningsavfallet. Produktet kan leveres der hvor tilsvarende produkt selges eller på



miljøstasjonen i kommunen. Kontakt kommunen for nærmere opplysninger.

## SPIS TREŚCI

1. INFORMACJE DOTYCZĄCE BEZPIECZEŃSTWA I INSTALACJI.....	99
2. OPIS URZĄDZENIA.....	99
3. CODZIENNA EKSPLOATACJA.....	99
4. KONSERWACJA I CZYSZCZENIE.....	101

## Z MYŚLĄ O DOSKONAŁYCH EFEKTACH

Dziękujemy za wybór tego produktu AEG. Zaprojektowaliśmy go z myślą o wieloletniej bezawaryjnej pracy i wyposażyliśmy w innowacyjne rozwiązania techniczne ułatwiające życie — nie wszystkie z nich można znaleźć w zwykłych urządzeniach. Prosimy o poświęcenie kilku minut na zapoznanie się z niniejszą instrukcją w celu zapewnienia najlepszego wykorzystania urządzenia. Zapraszamy na naszą witrynę internetową, aby:



Otrzymać wskazówki dotyczące użytkowania, broszury, pomoc w rozwiązywaniu problemów oraz informacje dotyczące serwisu:

**[www.aeg.com/webselfservice](http://www.aeg.com/webselfservice)**



Zarejestrować swój produkt i uprościć jego obsługę serwisową:

**[www.registreaeg.com](http://www.registreaeg.com)**



Nabyć akcesoria, materiały eksploatacyjne i oryginalne części zamienne do swojego urządzenia:

**[www.aeg.com/shop](http://www.aeg.com/shop)**

## OBŚLUGA KLIENTA

Zalecamy stosowanie oryginalnych części zamiennych.

Kontaktując się z autoryzowanym centrum serwisowym, należy przygotować poniższe dane: informacje o modelu, numer produktu, numer seryjny.

Stosowne informacje można znaleźć na tabliczce znamionowej.

 Ostrzeżenie/przestroga — informacje dotyczące bezpieczeństwa

 Ogólne informacje i wskazówki

 Informacje dotyczące środowiska naturalnego

Producent zastrzega sobie możliwość wprowadzenia zmian bez wcześniejszego powiadomienia.

# 1. INFORMACJE DOTYCZĄCE BEZPIECZEŃSTWA I INSTALACJI



## OSTRZEŻENIE!

Informacje dotyczące bezpieczeństwa i instalacji są zawarte w odrębnej broszurze „Instrukcja instalacji”. Przed przystąpieniem do użytkowania lub konserwacji urządzenia należy uważnie przeczytać rozdziały dotyczące bezpieczeństwa.

## 2. OPIS URZĄDZENIA

### 2.1 Widok panelu sterowania

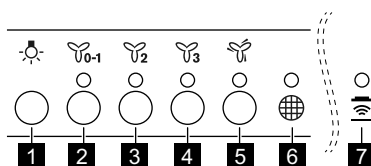

- |   |  |
|---|--|
| <b>1</b> Oświetlenie                      | <b>5</b> Maksymalna prędkość silnika     |
| <b>2</b> Pierwsza prędkość silnika / Wył. | <b>6</b> Przypomnienie o obsłudze filtra |
| <b>3</b> Druga prędkość silnika           | <b>7</b> Wskaźnik funkcji Hob to Hood    |
| <b>4</b> Trzecia prędkość silnika         |  |

## 3. CODZIENNA EKSPLOATACJA

### 3.1 Korzystanie z okapu

Sprawdzić zalecane prędkości podane w poniższej tabeli.

	Podgrzewanie potraw, gotowanie w naczyniach z pokrywką.
	Gotowanie w naczyniach z pokrywką na wielu polach grzejnych lub palnikach, delikatne smażenie.
	Intensywne gotowanie, smażenie dużych porcji potraw bez pokrywki, gotowanie na wielu polach grzejnych lub palnikach.



Gotowanie i smażenie dużych porcji potraw bez pokrywy, duża ilość pary. Okap pracuje z maksymalną prędkością. Po 8 minutach urządzenie powraca do poprzedniego ustawienia.



Zaleca się pozostawienie włączonego okapu przez ok. 15 min. po zakończeniu gotowania.

Obsługa:

1. Nacisnąć jeden z pierwszych przycisków wyboru prędkości, aby włączyć urządzenie.
2. W razie potrzeby nacisnąć przycisk oświetlenia , aby oświetlić powierzchnię gotowania. Możliwa jest regulacja jasności oświetlenia. Naciskając przycisk, można kolejno wybrać następujące poziomy jasności:
  - a. maksymalna,
  - b. średnia,
  - c. niska,
  - d. oświetlenie wyłączone.
3. W razie potrzeby zmienić prędkość, naciskając odpowiedni przycisk.

Aby wyłączyć urządzenie, należy ponownie nacisnąć pierwszy przycisk wyboru prędkości.



## 3.2 Funkcja Hob to Hood

Jest to automatyczna funkcja, która umożliwia połączenie płyty grzejnej ze współpracującym z nią okapem. Zarówno płyta grzejna, jak i okap są wyposażone w układ komunikacji przesyłający sygnały w podczerwieni. Prędkość wentylatora jest określana automatycznie na podstawie ustawienia trybu oraz temperatury najmocniej rozgrzanego naczynia na płycie grzejnej. Możliwe jest również ręczne sterowanie okapem za pośrednictwem płyty grzejnej. Funkcję można uruchomić z panelu sterowania płyty grzejnej.



Więcej informacji na temat korzystania z funkcji znajduje się w instrukcji obsługi płyty grzejnej.

## 3.3 Włączanie i wyłączenie powiadomień dotyczących filtra

Alarm filtra przypomina o konieczności wymiany lub oczyszczenia filtra węglowego oraz oczyszczenia filtra przeciwtłuszczowego. Jeśli konieczne jest oczyszczenie filtra przeciwtłuszczowego, zapala się na 30 sekund wskaźnik filtra  (na białą). Jeśli konieczna jest wymiana lub oczyszczenie filtra węglowego, zaczyna migać przez 30 sekund wskaźnik filtra  (na białą).



Patrz informacje dotyczące alarmu filtra w rozdziale „Konserwacja i czyszczenie”.

1. Przełącznik na panelu sterowania.
2. Upewnić się, że nie świecą się żadne symbole.
3. Aby włączyć lub wyłączyć powiadomienia dotyczące filtra węglowego, należy nacisnąć przycisk  i przytrzymać przez 3 sekundy.



Włączenie powiadomień dotyczących filtra węglowego jest sygnalizowane dwukrotnym mignięciem wskaźnika filtra  (na białą).



Wyłączenie powiadomień dotyczących filtra węglowego jest sygnalizowane jednokrotnym mignięciem wskaźnika filtra  (na białą).

## 3.4 Pilot zdalnego sterowania

Do urządzenia dołączono pilota zdalnego sterowania.

- i** Wskazówki dotyczące korzystania z pilota zdalnego sterowania znajdują się w dołączonej do niego oddzielnej instrukcji obsługi.

## 4. KONSERWACJA I CZYSZCZENIE

### 4.1 Czyszczenie filtra przeciwtłuszczowego

Każdy z filtrów należy czyścić co najmniej raz w miesiącu. Filtry są zamocowane za pomocą zatrzasków oraz trzpieni po przeciwnej stronie.

#### Czyszczenie filtra:

1. Aby otworzyć pokrywę, należy ją pociągnąć.

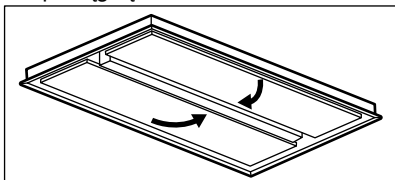

2. Nacisnąć uchwyt zatrzasku mocującego na panelu filtra pod okapem (1).

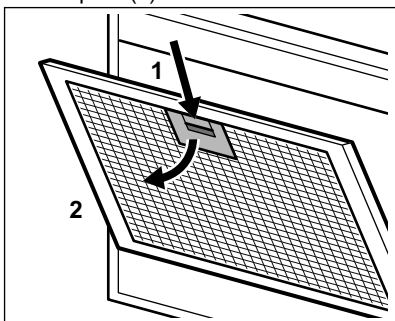

3. Delikatnie odchylić przednią część filtra w dół (2), a następnie pociągnąć.

Powtórzyć obie czynności przy wszystkich filtrach.

4. Oczyszczyć filtry gąbką nasączoną łagodnym detergentem lub umyć w zmywarce.

- i** Ustawić w zmywarce niską temperaturę i krótki cykl zmywania. Ewentualne odbarwienie filtra przeciwtłuszczowego nie ma żadnego wpływu na działanie urządzenia.

5. Zamontować filtry z powrotem w urządzeniu, wykonując dwie pierwsze czynności w odwrotnej kolejności.

Powtórzyć czynności w odniesieniu do wszystkich filtrów (jeśli dotyczy).

### 4.2 Czyszczenie filtra węglowego

Filtr węglowy można myć raz na dwa miesiące.

Aby wymontować filtr:

1. Wyjąć filtry przeciwtłuszczowe z urządzenia.

Patrz „Czyszczenie filtra przeciwtłuszczowego” w tym rozdziale.

2. Wyjąć elementy mocujące wkład filtra (1), a następnie wkład filtra (2).

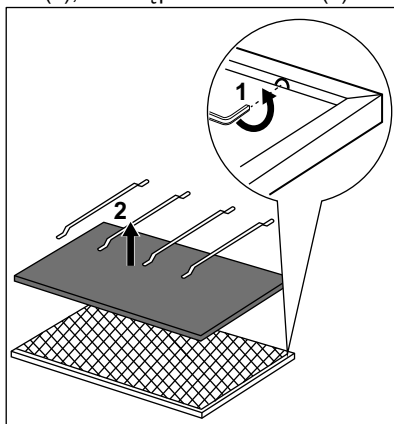

3. Umyć wkład filtra w gorącej wodzie bez dodatku detergentu lub w zmywarce.

 Włączyć w zmywarce cykl zmywania bez płynu nabyliczającego i innych detergentów. Podczas mycia filtra w zmywarce nie powinno być naczyń.

4. Wysuszyć wkład filtra.



#### **OSTRZEŻENIE!**

Zagrożenie poparzeniem i obrażeniami ciała! Patrz rozdział „Bezpieczeństwo” w instrukcji obsługi piekarnika.

5. W celu zamontowania filtra należy wykonać opisane czynności w odwrotnej kolejności.

Wymieniać wkład filtra co 2 lata lub gdy dojdzie do uszkodzenia materiału, z którego jest wykonany.

### 4.3 Alarm filtra

 Informacje dotyczące włączania i wyłączenia alarmu filtra znajdują się w rozdziale „Codzienna eksploatacja”.

 Patrz „Czyszczenie filtra przeciwłuszczonego” w tym rozdziale.

 Patrz informacje dotyczące czyszczenia lub wymiany filtra węglowego (zależnie od typu filtra).

#### **Anulowanie alarmu:**

1. Wyłączyć urządzenie.
2. Nacisnąć przycisk  i przytrzymać przez 3 sekundy.

### 4.4 Wymiana oświetlenia

Urządzenie wyposażono w oświetlenie LED. Element ten może wymienić tylko specjalista serwisowy. W przypadku wystąpienia usterki patrz „Serwis” w rozdziale „Wskazówki dotyczące bezpieczeństwa”.

## 5. OCHRONA ŚRODOWISKA

Materiały oznaczone symbolem  należy poddać utylizacji. Opakowanie urządzenia włożyć do odpowiedniego pojemnika w celu przeprowadzenia recyklingu. Należy zadbać o ponowne przetwarzanie odpadów urządzeń elektrycznych i elektronicznych, aby chronić środowisko naturalne oraz

ludzkie zdrowie. Nie wolno wyrzucać urządzeń oznaczonych symbolem  razem z odpadami domowymi. Należy zwrócić produkt do miejscowego punktu ponownego przetwarzania lub skontaktować się z odpowiednimi władzami miejskimi.

# ÍNDICE

1. INFORMAÇÃO DE SEGURANÇA E INSTALAÇÃO.....	103
2. DESCRIÇÃO DO PRODUTO.....	104
3. UTILIZAÇÃO DIÁRIA.....	104
4. MANUTENÇÃO E LIMPEZA.....	105

## PARA RESULTADOS PERFEITOS

Obrigado por escolher este produto AEG. Criámo-lo para lhe oferecer um desempenho impecável durante muitos anos, com tecnologias inovadoras que tornam a sua vida mais fácil – funcionalidades que poderá não encontrar em aparelhos comuns. Continue a ler durante alguns minutos para tirar o máximo partido do produto.

Visite o nosso website para:



Resolver problemas e obter conselhos de utilização, catálogos e informações sobre assistência:

**[www.aeg.com/webselfservice](http://www.aeg.com/webselfservice)**



Registar o seu produto para beneficiar de um serviço melhor:

**[www.registeraeg.com](http://www.registeraeg.com)**



Adquirir acessórios, consumíveis e peças de substituição originais para o seu aparelho:

**[www.aeg.com/shop](http://www.aeg.com/shop)**

## APOIO AO CLIENTE E ASSISTÊNCIA

Utilize sempre peças de substituição originais.

Quando contactar o nosso Centro de Assistência Técnica Autorizado, certifique-se de que tem os seguintes dados disponíveis: Modelo, PNC, Número de Série. A informação encontra-se na placa de características.

 Aviso / Cuidado - Informações de segurança

 Informações gerais e sugestões

 Informações ambientais

Sujeito a alterações sem aviso prévio.

## 1. INFORMAÇÃO DE SEGURANÇA E INSTALAÇÃO



### AVISO!

Consulte o folheto de instruções da instalação em separado relativamente à Informação de segurança e instalação. Leia cuidadosamente os capítulos de Segurança antes de qualquer utilização ou manutenção do aparelho.

## 2. DESCRIÇÃO DO PRODUTO

### 2.1 Descrição geral do painel de comandos

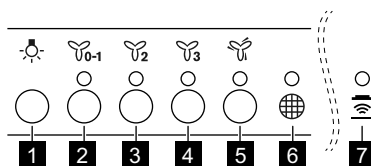

- |   |   |
|---|---|
| <b>1</b> Lâmpada                            | <b>5</b> Velocidade máxima do motor       |
| <b>2</b> Primeira velocidade do motor / Off | <b>6</b> Aviso do filtro                  |
| <b>3</b> Segunda velocidade do motor        | <b>7</b> Placa para indicador de exaustor |
| <b>4</b> Terceira velocidade do motor       |   |

## 3. UTILIZAÇÃO DIÁRIA

### 3.1 Utilizar o exaustor

Verifique a velocidade recomendada na tabela seguinte.

	Quando aquecer alimentos ou cozinhar em tachos tapados.
	Quando cozinhar em tachos tapados em várias zonas de aquecimento ou vários queimadores e quando fritar lentamente.
	Quando cozer ou fritar grandes quantidades de alimentos em tachos destapados ou quando cozinhar em várias zonas de aquecimento ou vários queimadores.
	Quando cozer ou fritar grandes quantidades de alimentos com muita humidade em tachos destapados. O exaustor funciona com a velocidade máxima. O aparelho volta à regulação anterior ao fim de 8 minutos.



É recomendável deixar o exaustor a funcionar durante cerca de 15 minutos após o fim dos cozinhados.

Operar o exaustor:

- Prima o primeiro botão de velocidade para ativar o aparelho.
- Se necessário, prima o botão da luz para iluminar a placa. A luz é regulável. Prima novamente o botão para alterar a intensidade a partir de:
  - Máxima,
  - Média,
  - Fraca,
  - Desligada.
- Se necessário, altere a velocidade premindo o botão pretendido.



Para desativar o aparelho, prima novamente o primeiro botão de velocidade.

### 3.2 Função "Hob to Hood"

É uma função automática que liga a placa a um exaustor. A placa e o exaustor possuem sistemas de comunicação por sinal de infravermelhos. A velocidade da ventoinha é definida automaticamente em função do modo de funcionamento da placa e da temperatura do tacho mais quente. Também é possível controlar manualmente a ventoinha através da placa. A função pode ser ativada a partir do painel da placa.

 Para obter mais informações sobre a utilização da função, consulte o manual do utilizador da placa.



### 3.3 Ativar e desativar o aviso do filtro



O alarme do filtro lembra que é necessário substituir ou limpar o filtro de carvão e limpar o filtro de gordura. O indicador do filtro  acende-se (branco) durante 30 segundos se for necessário limpar o filtro de gordura. O indicador

do filtro  pisca (branco) durante 30 segundos se for necessário substituir ou limpar o filtro de carvão.

 Consulte a secção sobre o alarme do filtro no capítulo "Manutenção e limpeza".

1. Interruptor no painel de comandos.
2. Certifique-se de que os ícones estão apagados.
3. Para ativar ou desativar o aviso do filtro de carvão, prima o botão  durante 3 segundos.

 Se o aviso do filtro de carvão estiver desativado, o indicador do filtro  pisca (branco) duas vezes.

 Se o aviso do filtro de carvão estiver desativado, o indicador do filtro  pisca (branco) uma vez.

### 3.4 Controlo remoto

O aparelho é fornecido com um controlo remoto.

 Para saber como utilizar o controlo remoto, consulte o folheto separado relativo ao controlo remoto.

## 4. MANUTENÇÃO E LIMPEZA

### 4.1 Limpar o filtro de gordura

É necessário limpar cada filtro pelo menos mensalmente. Os filtros estão fixados com molas e pinos no lado oposto.

**Para limpar o filtro:**

1. Puxe a tampa para abrir.

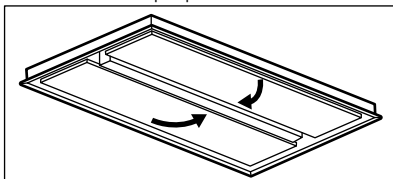

2. Prima o manípulo da mola de fixação no painel do filtro, na parte inferior do exaustor (1).

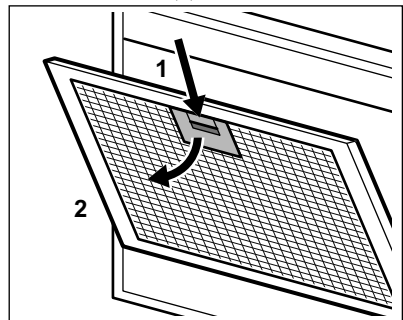

- Incline ligeiramente a parte da frente do filtro para baixo (2), e depois puxe-o.

Repita os primeiros dois passos em todos os filtros.

- Lave os filtros com uma esponja e detergente neutro ou na máquina de lavar loiça.

**i** Programe a máquina de lavar loiça para um ciclo curto com temperatura baixa. O filtro de gordura pode ficar desbotado, mas isso não afeta o desempenho do aparelho.

- Para instalar os filtros, execute os primeiros dois passos pela ordem inversa.

Repita os passos em todos os filtros, se aplicável.

## 4.2 Limpar o filtro de carvão

O filtro de carvão pode ser lavado uma vez após dois meses.

Para retirar o filtro:

- Retire os filtros de gordura do aparelho.

Consulte a secção "Limpar o filtro de gordura" neste capítulo.

- Retire as molas que fixam a cama do filtro (1) e depois a cama do filtro (2).

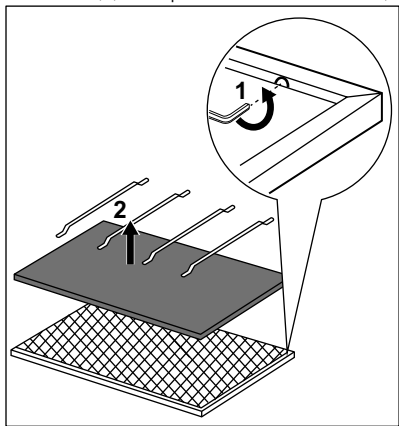

- Lave a cama do filtro em água quente sem detergente ou utilize a máquina de lavar loiça.

**i** Utilize a máquina de lavar loiça sem detergente e sem abrillantador. A máquina de lavar loiça não pode ter loiça.

- Seque a cama do filtro.



### AVISO!

Risco de queimaduras e outros ferimentos! Consulte o capítulo "Segurança" incluído no manual do utilizador do forno.

- Para instalar o filtro, execute os mesmos passos pela ordem inversa. Substitua a cama do filtro a cada 2 anos ou quando o tecido estiver danificado.

## 4.3 Alarme do filtro

**i** Consulte o capítulo "Utilização diária" para saber como ativar e desativar o alarme do filtro.

**i** Consulte a secção da limpeza do filtro de gordura neste capítulo.

**i** Consulte a secção da limpeza do filtro de carvão ou da substituição do filtro de carvão (consoante o tipo de filtro).

### Para desligar o alarme:

- Desligue o aparelho.
- Prima o botão  durante 3 segundos.

## 4.4 Substituir a lâmpada

Este aparelho é fornecido com uma lâmpada LED. A substituição desta peça tem de ser efetuada por um técnico qualificado. Em caso de avaria, consulte a secção "Assistência" no capítulo "Instruções de segurança".

## 5. PREOCUPAÇÕES AMBIENTAIS

Recicle os materiais que apresentem o símbolo . Coloque a embalagem nos contentores indicados para reciclagem. Ajude a proteger o ambiente e a saúde pública através da reciclagem dos aparelhos eléctricos e electrónicos. Não elimine os aparelhos que tenham o

símbolo  juntamente com os resíduos domésticos. Coloque o produto num ponto de recolha para reciclagem local ou contacte as suas autoridades municipais.

## CUPRINS

1. INFORMAȚII PRIVIND SIGURANȚA ȘI INSTALAREA.....	108
2. DESCRIEREA PRODUSULUI.....	109
3. UTILIZAREA ZILNICĂ.....	109
4. ÎNGRIJIREA ȘI CURĂȚAREA.....	110

## PENTRU REZULTATE PERFECTE

Vă mulțumim pentru că ați ales acest produs AEG. Am creat acest produs pentru a vă oferi performanțe impecabile, pentru mulți ani, cu tehnologii inovative care fac viața mai simplă - funcții pe care s-ar putea să nu le găsiți la aparatele obișnuite. Vă rugăm să alocați câteva minute cititului pentru a obține ce este mai bun din acest aparat.

Vizitați website-ul la:



Aici găsiți sfaturi privind utilizarea, broșuri, informații care vă ajută la rezolvarea unor probleme apărute și informații despre service:

**[www.aeg.com/webselfservice](http://www.aeg.com/webselfservice)**



Înregistrați-vă produsul pentru a beneficia de servicii mai bune:

**[www.registreaeg.com](http://www.registreaeg.com)**



Cumpărați accesorii, consumabile și piese de schimb originale pentru aparatul dvs.:

**[www.aeg.com/shop](http://www.aeg.com/shop)**

## SERVICIUL DE RELAȚII CU CLIEȚII ȘI SERVICE

Utilizați doar piese de schimb originale.

Atunci când contactați centrul autorizat de service, asigurați-vă că aveți disponibile următoarele informații: Model, PNC, Număr de serie.

Informațiile pot fi găsite pe plăcuța cu datele tehnice.

 Avertisment / Atenție-Informații privind siguranța

 Informații generale și recomandări

 Informații privind mediul înconjurător

Ne rezervăm dreptul asupra efectuării de modificări.

## 1. INFORMAȚII PRIVIND SIGURANȚA ȘI INSTALAREA



### AVERTISMENT!

Consultați broșura separată cu Instrucțiuni de instalare pentru Informații privind siguranța și instalarea. Citiți cu atenție capitolele despre Siguranță înainte de utilizarea sau realizarea operațiilor de întreținere asupra aparatului.

## 2. DESCRIEREA PRODUSULUI

### 2.1 Prezentarea panoului de comandă

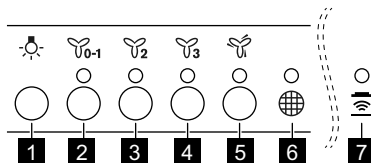

- |  |                                     |
|--|-------------------------------------|
| <b>1</b> Bec                               | <b>5</b> Turația maximă a motorului |
| <b>2</b> Prima turație a motorului / Oprit | <b>6</b> Reamintire filtru          |
| <b>3</b> A doua turație a motorului        | <b>7</b> Indicator plită către hotă |
| <b>4</b> A treia turație a motorului       |                                     |

## 3. UTILIZAREA ZILNICĂ

### 3.1 Utilizarea hotei

Verificați turația recomandată conform tabelului de mai jos.

	În timp ce încălziți mâncarea, gătiți cu vasele acoperite.
	În timpul gătirii cu vasele acoperite pe mai multe zone de gătit sau arzătoare, prăjire lentă.
	În timpul fierberii, prăjirii de cantități mari de alimente fără un capac, gătirea pe mai multe zone sau arzătoare.
	În timpul fierberii, prăjirii de cantități mari de alimente fără un capac, umiditate mare. Hota funcționează la turația maximă. După 8 minute, aparatul revine la setarea anterioară.

**i** Se recomandă să lăsați hota să funcționeze timp de circa 15 minute după gătire.

Pentru a utiliza hota:

- Apăsați primul buton pentru turație pentru a porni aparatul.
- Dacă este necesar, apăsați butonul luminii pentru a lumina suprafața de gătit. Intensitatea luminoasă este reglabilă. Apăsați din nou butonul pentru a schimba intensitatea între:
  - Maximă,

- Medie,
  - Redusă,
  - Oprită.
- Dacă este necesar, schimbați turația apăsând pe butonul dorit.  
Pentru a opri aparatul apăsați din nou butonul primei turații.

### 3.2 Funcția Plită către hotă



Este o funcție automată care conectează plita la o hotă. Atât plita cât și hota au un sistem de comunicare cu semnale în infraroșu. Viteza ventilatorului este

stabilită automat în funcție de setarea modului și a temperaturii celui mai fierbinte vas de pe plită. Ventilatorul se poate comanda și manual de la plită. Funcția poate fi activată de la panoul plitei.

**i** Consultați manualul utilizatorului plitei pentru mai multe informații despre utilizarea funcției.

### 3.3 Activarea și dezactivarea notificării pentru filtru

Alarma de filtru vă reamintește să schimbați sau să curățați filtrul de cărbune și să curățați filtrul de grăsime.

Indicatorul filtrului  este pornit (alb) timp de 30 de secunde dacă filtrul de grăsime trebuie curățat. Indicatorul filtrului  clipește (alb) timp de 30 de secunde dacă filtrul de cărbune trebuie înlocuit sau curățat.

**i** Consultați alarma de filtru din capitolul Îngrijirea și curățarea.

1. Comutator pe panoul de comandă.
2. Asigurați-vă că pictogramele sunt stinse.
3. Pentru a activa sau dezactiva notificarea pentru filtrul de cărbune, apăsați butonul  timp de 3 secunde.

**i** Dacă notificarea pentru filtrul de cărbune este activată, indicatorul filtrului  clipește (alb) de două ori.

**i** Dacă notificarea pentru filtrul de cărbune este dezactivată, indicatorul filtrului  clipește (alb) o singură dată.

### 3.4 Telecomandă

Aparatul este furnizat cu o telecomandă.

**i** Pentru informații privind utilizarea telecomenzii, consultați broșura separată pentru telecomandă.

## 4. ÎNGRIJIREA ȘI CURĂȚAREA

### 4.1 Curățarea filtrului de grăsime

Fiecare filtru trebuie curățat cel puțin o dată pe lună. Filtrele sunt montate cu ajutorul clemelor și pinilor pe partea opusă.

**Pentru curățarea filtrului:**

1. Trageți capacul pentru a-l deschide.

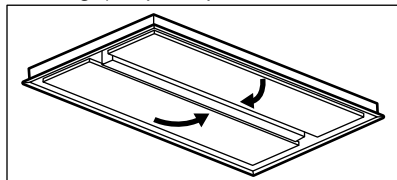

2. Apăsați mânerul clemei de suport de pe panoul filtrului de sub hotă (1).

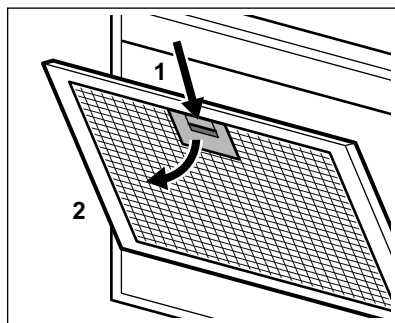

3. Înclinați ușor partea frontală a filtrului în jos (2), după care trageți. Repetați primii doi pași pentru toate filtrele.
4. Curățați filtrele folosind un burete cu detergenți neabrazivi sau într-o mașină de spălat vase.

- i** Mașina de spălat vase trebuie setată la o temperatură redusă și la un ciclu scurt. Filtrul de grăsime se poate decolora. Acest lucru nu influențează performanța aparatului.

5. Pentru a monta filtrele înapoi, urmați primii doi pași în ordine inversă. Repetați pașii pentru toate filtrele, dacă este cazul.

## 4.2 Curățarea filtrului de cărbune

Filtrul de cărbune poate fi spălat o dată la două luni.

Pentru scoaterea filtrului:

1. Scoateți filtrele de grăsime din aparat.  
Consultați „Curățarea filtrului de grăsime” din acest capitol.
2. Scoateți clemele care țin patul filtrului (1), apoi patul filtrului (2).

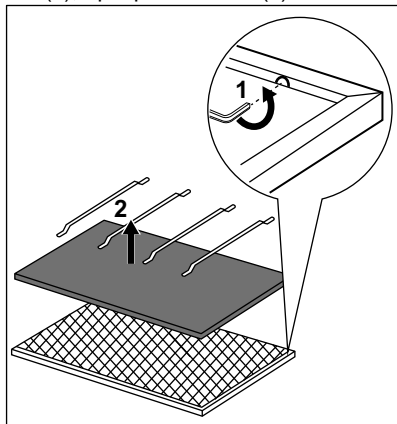

3. Spălați patul filtrului cu apă fierbinte fără a folosi detergent sau spălați-l în mașina de spălat vase.

- i** Setati mașina de spălat vase să nu folosească agenți de clătire sau orice alt detergent. Mașina de spălat vase nu se umple cu vase.

4. Uscați patul filtrului.



**AVERTISMENT!**  
Pericol de arsuri și vătămare! Consultați capitolul Siguranța disponibil în manualul utilizatorului cuptorului.

5. Pentru a instala filtrul, urmați pașii în ordine inversă.  
Înlocuiți patul filtrului la fiecare 2 ani sau când pânda este deteriorată.

## 4.3 Alarma de filtru



Consultați activarea și dezactivarea alarmei de filtru din capitolul Utilizarea zilnică.



Consultați curățarea filtrului de grăsime din acest capitol.



Consultați curățarea filtrului de cărbune sau înlocuirea filtrului de cărbune (în funcție de tipul de filtru).

**Pentru a reseta alarma:**

1. Opriți aparatul.
2. Apăsăți butonul  timp de 3 secunde.

## 4.4 Înlocuirea becului

Acest aparat este furnizat cu un bec LED. Această piesă se înlocuiește exclusiv de către un tehnician. În cazul unei defectări, consultați capitolul „Service” din „Instrucțiuni privind siguranța”.

## 5. INFORMAȚII PRIVIND MEDIUL

Reciclați materialele marcate cu simbolul



. Pentru a recicla ambalajele, acestea trebuie puse în containerele corespunzătoare. Ajuțați la protejarea mediului și a sănătății umane și la reciclarea deșeurilor din aparatele electrice și electrocasnice. Nu aruncați

aparatele marcate cu acest simbol  împreună cu deșeurile menajere. Returnați produsul la centrul local de reciclare sau contactați administrația orașului dvs.



## СОДЕРЖАНИЕ

1. СВЕДЕНИЯ О ТЕХНИКЕ БЕЗОПАСНОСТИ И УСТАНОВКЕ.....	114
2. ОПИСАНИЕ ИЗДЕЛИЯ.....	114
3. ЕЖЕДНЕВНОЕ ИСПОЛЬЗОВАНИЕ.....	114
4. УХОД И ОЧИСТКА.....	116

## ДЛЯ ИДЕАЛЬНЫХ РЕЗУЛЬТАТОВ

Благодарим вас за выбор данного изделия AEG. Оно будет безупречно служить вам долгие годы – ведь мы создали его, призвав на помощь инновационные технологии, которые помогают облегчить жизнь и реализуют функции, которых не найдешь в обычных приборах. Потратьте несколько минут на чтение, чтобы получить от своей покупки максимум пользы. На нашем веб-сайте вы сможете:



Найти рекомендации по использованию изделий, руководства по эксплуатации, мастер устранения неисправностей, информацию о техническом обслуживании:

**[www.aeg.ru/support](http://www.aeg.ru/support)**



Зарегистрировать свое изделие для улучшения обслуживания:

**[www.promo.electrolux.ru](http://www.promo.electrolux.ru)**



Приобрести дополнительные принадлежности, расходные материалы и фирменные запасные части для своего прибора:

**[www.electrolux-1.ru](http://www.electrolux-1.ru)**

## ПОДДЕРЖКА ПОТРЕБИТЕЛЕЙ И СЕРВИСНОЕ ОБСЛУЖИВАНИЕ

Мы рекомендуем использовать оригинальные запчасти. При обращении в сервис-центр следует иметь под рукой следующую информацию: модель, продуктовый номер (PNC), серийный номер. Данная информация находится на табличке с техническими данными.

 **Внимание / Важные сведения по технике безопасности.**

 **Общая информация и рекомендации**

 **Информация по охране окружающей среды**

Право на изменения сохраняется.

# 1. СВЕДЕНИЯ О ТЕХНИКЕ БЕЗОПАСНОСТИ И УСТАНОВКЕ



## ВНИМАНИЕ!

Сведения о технике безопасности и установке приведены в отдельном буклете о технике безопасности и установке. Прежде чем производить любые действия по использованию или профилактическому обслуживанию прибора внимательно ознакомьтесь с главами, относящимися к технике безопасности.

## 2. ОПИСАНИЕ ИЗДЕЛИЯ

### 2.1 Общий вид панели управления

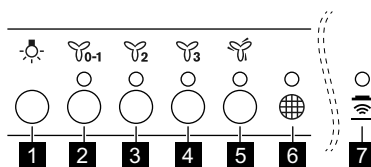



- |   |  |
|---|--|
| <b>1</b> Лампа освещения                  | <b>5</b> Максимальная скорость двигателя |
| <b>2</b> Первая скорость двигателя / Выкл | <b>6</b> Напоминание о фильтре           |
| <b>3</b> Вторая скорость двигателя        | <b>7</b> Индикация «Hob to hood»         |
| <b>4</b> Третья скорость двигателя        |  |

## 3. ЕЖЕДНЕВНОЕ ИСПОЛЬЗОВАНИЕ

### 3.1 Использование вытяжки

Рекомендованные значения скорости приведены в таблице ниже.

	Разогрев продуктов в посуде, накрытой крышками.
	Приготовление в посуде, накрытой крышками, на нескольких конфорках или горелках. Жарка малой интенсивности.

	<p>Кипячение, жарка большого количества продуктов без крышки, приготовление на нескольких конфорках или горелках.</p>
	<p>Кипячение, жарка большого количества продуктов без крышки, при высокой влажности. Вытяжка работает на максимальной скорости. Через 8 минут прибор возвращается в предыдущий режим.</p>





Рекомендуется дать вытяжке поработать около 15 минут по окончании приготовления.



Более подробную информацию об использовании данной функции см. в Руководстве пользователя варочной панели.

Включение вытяжки,:

1. Для включения прибора нажмите первую кнопку выбора скорости .
2. При необходимости нажмите кнопку подсветки  для освещения варочной поверхности. Уровень освещения регулируется. Последовательное нажатие кнопки меняет уровень освещения следующим образом:
  - a. Максимум,
  - b. средний уровень,
  - c. низкий уровень,
  - d. выключено.
3. При необходимости измените скорость, нажав требуемую кнопку.

Для выключения прибора снова нажмите кнопку первой скорости.

### 3.2 Функция «Hob to Hood»



Эта функция с использованием автоматики, связывающей варочную поверхность с вытяжкой. Как варочная поверхность, так и вытяжка поддерживают канал инфракрасной связи. Скорость вращения вентилятора задается автоматически на основе выбора режима и температуры самой горячей посуды на варочной поверхности. Также имеется возможность ручной регулировки вентилятора при помощи варочной поверхности. Функция включается на панели управления варочной поверхности.

### 3.3 Включение и выключение уведомления о замене фильтра

Сигнальный индикатор фильтра напоминает о необходимости замены или мытья угольного фильтра или очистки жироулавливающего фильтра. В случае необходимости очистки жироулавливающего фильтра на 30 секунд загорается белый индикатор фильтра . При необходимости замены или мытья угольного фильтра в течение 30 секунд начинает мигать белый индикатор фильтра .



Подробнее см. раздел о сигнализации фильтра главы «Уход и очистка».

1. Включите панель управления.
2. Убедитесь, что все значки погашены.
3. Для включения или выключения уведомлений об угольном фильтре нажмите и удерживайте кнопку  в течение 3 секунд.



Если уведомления об угольном фильтре включены, белый индикатор фильтра  мигнет два раза.

- i** Если уведомления об угольном фильтре выключены, белый индикатор фильтра  мигнет 1 раз.

### 3.4 Дистанционное управление

Прибор поставляется с пультом дистанционного управления.

- i** Описание работы пульта дистанционного управления приведено в отдельной брошюре, прилагаемой к пульту дистанционного управления.

## 4. УХОД И ОЧИСТКА

### 4.1 Очистка жирулавливающего фильтра

Каждый фильтр нуждается как минимум в ежемесячной очистке. Фильтры фиксируются при помощи защелок и шпилек на противоположной стороне.

#### Очистка фильтра:

1. Для открывания крышки потяните ее.

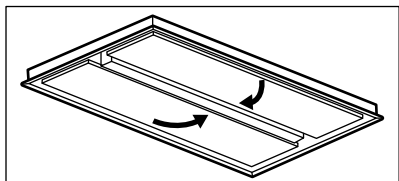

2. Нажмите на рукоятку фиксирующей защелки на панели фильтра под вытяжкой (1).

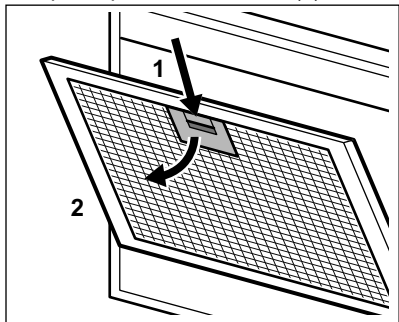

3. Немного наклоните переднюю часть фильтра вниз (2), а затем потяните.

Повторите первые два действия с другими фильтрами.

4. Очистите фильтры губкой с неабразивным моющим средством или вымойте их в посудомоечной машине.

- i** Посудомоечная машина должна быть настроена на низкотемпературную мойку и короткий цикл. Жирулавливающий фильтр может изменить цвет; это не повлияет на производительность прибора.

5. Для установки фильтров на место выполните описанные выше два шага в обратном порядке.

Повторите данные шаги со всеми фильтрами, если это применимо.

### 4.2 Чистка угольного фильтра

Угольный фильтр можно мыть каждые два месяца.

Для снятия фильтра:

1. Извлеките из прибора жирулавливающие фильтры. См. раздел «Чистка жирулавливающего фильтра» данной главы.
2. Выньте защелки, удерживающие корпус фильтра (1), а затем и сам корпус фильтра (2)

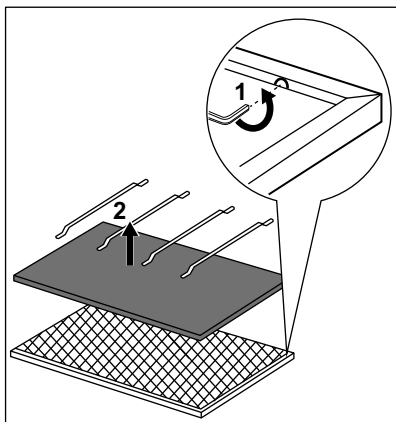

3. Вымойте корпус фильтра горячей водой без моющего средства или воспользуйтесь посудомоечной машиной.

**i** Запустите посудомоечную машину без ополаскивателя и каких-либо моющих средств. Загружать при этом в посудомоечную машину посуду запрещается.

4. Высушите корпус фильтра.



**ВНИМАНИЕ!**

Имеется риск получения ожогов и травм! См. главу «Безопасность» Руководства пользователя духового шкафа.

5. Для установки фильтра выполните описанные выше шаги в обратном порядке.

Производите замену фильтра каждые 2 года; фильтр также следует заменять в случае повреждения ткани.

**4.3 Сигнальный индикатор фильтра**

- i** Включение и выключение сигнализации фильтра см. главу «Ежедневное использование».
- i** См. описание чистки жирулавливающего фильтра, приведенное в данной главе.
- i** См. описание процедуры мытья или замены угольного фильтра (в зависимости от вида фильтра).

**Отключение оповещения:**

1. Выключите прибор.
2. Нажмите кнопку  и удерживайте ее нажатой в течение 3 секунд.

**4.4 Замена лампы**

В комплект поставки прибора входит светодиодная лампа. Данная деталь может быть заменена только техническим специалистом. В случае любых неисправностей см. «Сервис» главы «Указания по безопасности».

**5. ОХРАНА ОКРУЖАЮЩЕЙ СРЕДЫ**

Материалы с символом  следует сдавать на переработку. Положите упаковку в соответствующие контейнеры для сбора вторичного сырья. Принимая участие в переработке старого электробытового оборудования, Вы помогаете защитить окружающую среду и здоровье человека. Не выбрасывайте

вместе с бытовыми отходами бытовую технику, помеченную символом . Прибор следует доставить в место отдельного накопления и сбора отходов потребления или в пункт сбора использованной бытовой техники для последующей утилизации.

Дата изготовления изделия указана в его серийном номере, где первая цифра номера соответствует последней цифре года изготовления, а вторая и третья цифры – порядковому номеру недели. Например, серийный номер 14512345 означает, что изделие изготовлено на сорок пятой неделе 2021 года.

Изготовитель: Electrolux Appliances AB, St. Göransgatan 143, 105 45 Stockholm, Швеция

Импортер и уполномоченная изготовителем организация:  
ООО "Электролюкс Рус", Кожовнический проезд 1, 115114,  
Москва, тел.: 8-800-444-444-8

Изготовлено в Италии

## САДРЖАЈ

1. ИНФОРМАЦИЈЕ О БЕЗБЕДНОСТИ И ИНСТАЛАЦИЈИ.....	120
2. ОПИС ПРОИЗВОДА.....	120
3. СВАКОДНЕВНА УПОТРЕБА.....	120
4. НЕГА И ЧИШЋЕЊЕ.....	122

## ЗА САВРШЕНЕ РЕЗУЛТАТЕ

Хвала што сте одабрали овај АЕГ производ. Направили смо га како бисмо вам у наредним годинама обезбедили несметани рад заједно са најновијим технологијама које олакшавају свакодневицу. Ове функције вероватно нећете наћи код уобичајених уређаја. Посветите се читању у наредних неколико минута како бисте добили корисне информације.

Посетите наш веб сајт на адреси:



Обезбедите савете у вези са коришћењем, брошуре, решења за проблеме, информације о сервисирању:

**[www.aeg.com/webselfservice](http://www.aeg.com/webselfservice)**



Региструјте свој производ ради боље услуге:

**[www.registreaeg.com](http://www.registreaeg.com)**



Купите додатни прибор, потрошне материјале и оригиналне резервне делове за свој уређај:

**[www.aeg.com/shop](http://www.aeg.com/shop)**

## БРИГА О КОРИСНИКУ И СЕРВИСИРАЊЕ

Препоручујемо вам да користите оригиналне резервне делове.

Приликом обраћања сервисној служби, проверите да ли поседујете следеће податке: Модел, број производа (PNC), серијски број.

Информације се могу наћи на плочици са техничким карактеристикама.

 Упозорење/опрез - упутства о безбедности

 Опште информације и савети

 Информацији о заштити животне средине

Задржано право измена.

# 1. ИНФОРМАЦИЈЕ О БЕЗБЕДНОСТИ И ИНСТАЛАЦИЈИ



## УПОЗОРЕЊЕ!

Погледајте засебну брошуру с упутствима за инсталацију за Информације о безбедности и инсталацији. Пажљиво пролитајте поглавља о безбедности пре било каквог коришћења или одржавања уређаја.

## 2. ОПИС ПРОИЗВОДА

### 2.1 Преглед командне табле

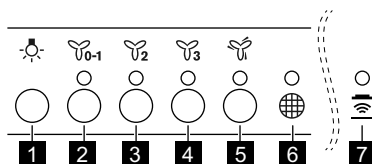

**1** Лампица

**2** Прва брзина мотора / Искључено

**3** Друга брзина мотора

**4** Трећа брзина мотора

**5** Максимална брзина мотора



**6** Подсетник за филтер

**7** Индикатор везе између плоче за кување и аспиратора

## 3. СВАКОДНЕВНА УПОТРЕБА

### 3.1 Коришћење аспиратора

Проверите препоручену брзину у складу са табелом доле.

	Приликом загревања хране, кувања са поклопљеним посудама.
	Приликом кувања са поклопљеним посудама на више зона за кување или више горјоника, при пажљивом пржењу.





Приликом кључања, пржења великих количина хране без поклопца, кувања на више зона за кување или више гороника.





Приликом кључања, пржења велике количине хране без поклопца, велике влажности. Аспиратор ради на максималној брзини. Након 8 минута уређај се враћа у претходно подешавање.



Препоручује се да оставите аспиратор да ради приближно 15 минута након кувања.

Да бисте користили аспиратор:

1. Притисните прво дугме за брзину  да бисте укључили уређај.
2. Ако је потребно, притисните дугме за светло  да бисте осветлили површину за кување. Светло може да се пригуши. Поново притисните дугме да бисте променили интензитет од:
  - a. Максимум,
  - b. Средње,
  - c. Ниско,
  - d. Искључено.
3. Ако је потребно, промените брзину притиском на жељено дугме.

Да бисте искључили уређај, поново притисните прво дугме за брзину.

### 3.2 Функција за везу између плоче за кување и аспиратора

Ово је аутоматска функција која повезује плочу за кување са аспиратором. И плоча за кување и аспиратор имају комуникатор са инфрацрвеним сигналом. Брзина вентилатора се дефинише аутоматски на основу подешавања режима и температуре најтоплијег посуђа на плочи за кување. Вентилатором можете да управљате и ручно, помоћу плоче за кување. Функција може да се активира са панела плоче за кување.



За више информација о томе како се користи ова функција погледајте упутство за употребу плоче за кување.

### 3.3 Активирање и деактивирање обавештења о филтеру

Аларм за филтер подсећа вас да је потребно заменити или очистити угљени филтер и очистити филтер за масноће. Индикатор филтера  је укључен (светли бело) 30 секунди ако филтер за масноће треба очистити.

Индикатор филтера  трепери (бело) 30 секунди ако угљени филтер треба да се замени или очисти.



Погледајте део о аларму за филтер у одељку „Нега и чишћење“.

1. Укључите командну таблу.
2. Уверите се да су иконице искључене.
3. Да бисте активирали или деактивирали обавештење о угљеном филтеру, притисните дугме  на 3 секунде.



Ако је активирано обавештење о угљеном филтеру, индикатор филтера  трепери (бело) два пута.



Ако је обавештење о угљеном филтеру деактивирано, индикатор  трепери (бело) једном.

### 3.4 Даљински управљач

Уређај се испоручује са даљинским управљачем.



За информације о коришћењу даљинског управљача погледајте засебну брошуру даљинског управљача.

## 4. НЕГА И ЧИШЋЕЊЕ

### 4.1 Чишћење филтера за масноће

Сваки филтер мора да се чисти барем једном месечно. Филтери су монтирани помоћу затега и осигурача на супротној страни.

**Да бисте очистили филтер:**

1. Повуците поклопац да бисте га отворили.

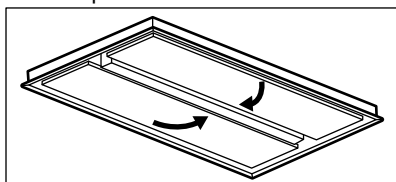

2. Притисните ручку затега за монтажу на панелу филтера испод аспиратора (1).

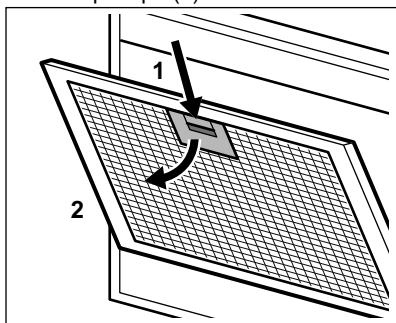

3. Благо нагните предњи део филтера надоле (2), а затим повуците.
- Поновите прва два корака за све филтере.
4. Очистите филтере користећи сунђер и неабразивне детерџенте или у машини за судове.



Машина за прање судова мора бити подешена на ниску температуру и кратак циклус. Филтер за масноће може да промени боју, али то нема утицаја на учинак уређаја.

5. Да бисте вратили филтер на место, следите прва два корака обрнутим редоследом. Поновите кораке за све филтере ако је то могуће.

### 4.2 Чишћење угљеног филтера

Угљени филтер треба прати једном у два месеца.

Да бисте извадили филтер:

1. Извадите филтере за масноће из уређаја.
- Погледајте одељак „Чишћење филтера за масноће“ у овом поглављу.
2. Скините затеге које држе лежиште филтера (1), а затим и само лежиште филтера (2).

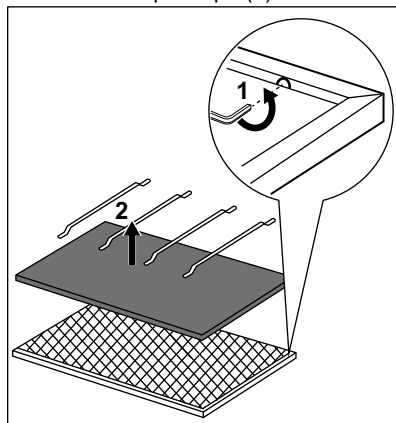

3. Оперите лежиште филтера у топлој води без употребе детерџента или користите машину за прање судова.

 Подесите машину за судове на програм који не користи средства за испирање или било какве детерџенте. У машини за судове не сме да буде посуђа.

4. Осушите лежиште филтера.



#### УПОЗОРЕЊЕ!

Ризик од опекотина и повреда! Погледајте одељак „Безбедност“ које се налази у упутству за употребу рерне.

5. Да бисте поново инсталирали филтер, поновите претходне кораке обрнутим редоследом.

Вршите замену лежишта филтера на сваке 2 године или када се тканина оштети.

### 4.3 Аларм за филтер

 Погледајте одељак о активирању и деактивирању аларма филтера у поглављу „Свакодневна употреба“.



Погледајте одељак „Чишћење филтера за масноће“ у овом поглављу.



Погледајте део о чишћењу или о замени угљеног филтера (зависи од типа филтера).

#### За ресетовање аларма:

1. Искључите уређај.
2. Притисните дугме  и задржите око 3 секунде.

### 4.4 Замена лампице

Уређај се испоручује са LED лампицом. Овај део може да замени само техничар. У случају било каквог квара, погледајте део „Сервис“ у одељку „Упутства о безбедности“.

## 5. ЕКОЛОШКА ПИТАЊА

Рециклирајте материјале са симболом



Паковање одложите у одговарајуће контејнере ради рециклирања. Помозите у заштити животне средине и људског здравља као и у рециклирању отпадног материјала од електронских и

електричних уређаја. Уређаје обележене симболом  немојте бацати заједно са смећем. Производ вратите у локални центар за рециклирање или се обратите општинској канцеларији.

## OBSAH

1. BEZPEČNOSTNÉ POKYNY A INŠTALÁCIA.....	124
2. POPIS VÝROBKU.....	125
3. KAŽDODENNÉ POUŽÍVANIE.....	125
4. OŠETROVANIE A ČISTENIE.....	126

## NAJLEPŠIE VÝSLEDKY

Ďakujeme vám, že ste si vybrali tento výrobok značky AEG. Vyrobili sme ho tak, aby vám poskytoval perfektný výkon mnoho rokov, a s inovatívnymi technológiami, ktoré vám uľahčia život – to sú vlastnosti, ktoré pri bežných spotrebičoch často nenájdete. Venujte, prosím, niekoľko minút tomuto návodu a dôkladne si ho prečítajte, aby ste svoj spotrebič mohli využívať čo najlepšie. Navštívte našu internetovú stránku, kde nájdete:



Tipy na používanie, brožúry, pokyny na riešenie problémov a informácie o údržbe:

**[www.aeg.com/webselfservice](http://www.aeg.com/webselfservice)**



Zaregistrujte si výrobok a využívajte ešte lepšie služby:

**[www.registreaeg.com](http://www.registreaeg.com)**



Môžete si kúpiť príslušenstvo, spotrebný materiál a originálne náhradné diely pre váš spotrebič:

**[www.aeg.com/shop](http://www.aeg.com/shop)**

## STAROSTLIVOSŤ A SLUŽBY ZÁKAZNÍKOM

Odporúčame, aby ste používali originálne náhradné diely.

Keď budete kontaktovať autorizované servisné stredisko, nezabudnite si pripraviť nasledujúce údaje: Model, číslo výrobku, sériové číslo.

Tieto informácie nájdete na typovom štítku.

 Varovanie/upozornenie – Bezpečnostné pokyny

 Všeobecné informácie a tipy

 Ochrana životného prostredia

Vyhradzujeme si právo na zmeny bez predchádzajúceho upozornenia.

## 1. BEZPEČNOSTNÉ POKYNY A INŠTALÁCIA



### VAROVANIE!

Pre bezpečnostné pokyny a inštaláciu si pozrite samostatnú brožúru s inštaláčnymi pokynmi. Pred akýmkoľvek používaním alebo údržbou spotrebiča si pozorne prečítajte bezpečnostné kapitoly.

## 2. POPIS VÝROBKU

### 2.1 Prehľad ovládacieho panela

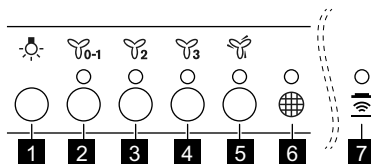

- |   |                                    |
|---|------------------------------------|
| <b>1</b> Osvetlenie                     | <b>5</b> Maximálna rýchlosť motora |
| <b>2</b> Prvá rýchlosť motora / Vypnuté | <b>6</b> Pripomenka filtra         |
| <b>3</b> Druhá rýchlosť motora          | <b>7</b> Ukazovateľ Hob to hood    |
| <b>4</b> Tretia rýchlosť motora         |                                    |

## 3. KAŽDODENNÉ POUŽÍVANIE

### 3.1 Používanie odsávača pár

Skontrolujte odporúčanú rýchlosť podľa tabuľky nižšie.

	Počas ohrevu jedla, varenia s prikrytými hrncami.
	Počas varenia s prikrytými hrncami na viacerých varných zónach alebo horákoch, počas jemného vyprážania.
	Počas varenia, vyprážania veľkých množstiev jedla bez pokrievky, počas varenia na viacerých varných zónach alebo horákoch.
	Počas varenia, vyprážania veľkých množstiev jedla bez pokrievky, pri vysokej vlhkosti. Odsávač pár je v činnosti s maximálnou rýchlosťou. Po 8 minútach sa spotrebič vráti na predchádzajúce nastavenie.

- i** Odporúča sa nechať odsávač pár v činnosti približne 15 minút po varení.

Ak chcete používať odsávač pár:

- Spotrebič zapnete stlačením tlačidla prvej rýchlosti .
- V prípade potreby stlačte tlačidlo osvetlenia , aby ste osvetlili varný povrch. Osvetlenie sa dá stlmiť. Opäť

stlačte tlačidlo, aby ste zmenili intenzitu z:



- maximálna,
  - stredná,
  - nízka,
  - Vyp.
- V prípade potreby zmeňte rýchlosť stlačením želaného tlačidla. Ak chcete vypnúť spotrebič, opätovne stlačte tlačidlo prvej rýchlosti.

## 3.2 Funkcia Hob to Hood

Je to automatická funkcia spájajúca varný panel s odsávačom pár. Varný panel aj odsávač pár komunikujú infračerveným signálom. Rýchlosť ventilátora sa určuje automaticky podľa nastaveného režimu a teploty najhorúcejšieho riadu na varnom paneli. Ventilátor môžete ovládať aj ručne z varného panela. Túto funkciu môžete zapnúť z ovládacieho panela varného panela.



 Viac informácií o používaní tejto funkcie nájdete v návode k varnému panelu.



## 3.3 Zapnutie a vypnutie pripomienky filtra

Alarm filtra pripomína výmenu alebo čistenie filtra s uhlím a čistenie tukového filtra. Ak treba vyčistiť tukový filter, rozsvieti sa na 30 sekúnd (nabielo) ukazovateľ filtra . Ak treba vymeniť alebo vyčistiť filter s uhlím, ukazovateľ filtra  bliká (nabielo) 30 sekúnd.

 Pozrite si časť Alarm filtra v kapitole Ošetrovanie a čistenie.

1. Zapnite ovládací panel.
2. Uistite sa, že nesvietia ikony.
3. Ak chcete zapnúť alebo vypnúť pripomienku filtra s uhlím, dotknite sa tlačidla  na 3 sekundy.

 Ak je zapnutá pripomienka filtra s uhlím, ukazovateľ filtra  dvakrát zabliká (nabielo).

 Ak je vypnutá pripomienka filtra s uhlím, ukazovateľ filtra  raz blikne (nabielo).

## 3.4 Diaľkové ovládanie

Spotrebič sa dodáva s diaľkovým ovládaním.

 Informácie o používaní diaľkového ovládania nájdete v samostatnej brožúre k diaľkovému ovládaniu.

# 4. OŠETROVANIE A ČISTENIE

## 4.1 Čistenie tukového filtra

Každý filter treba vyčistiť aspoň raz mesačne. Filtre sú namontované pomocou svoriek a príchytiek na opačnej strane.

**Čistenie filtra:**

1. Otvorte ho potiahnutím.

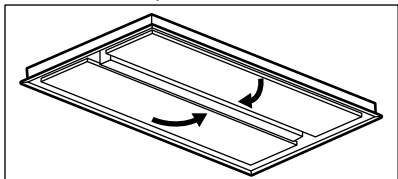

2. Stlačte rukoväť montážnej príchytky na paneli s filtrom na dolnej strane odsávača pár (1).

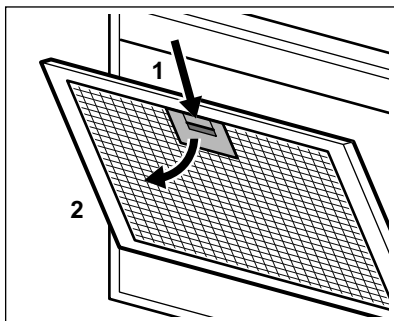

3. Prednú časť filtra mierne nakloňte nadol (2), potom potiahnite. Zopakujte prvé dva kroky pre všetky filtre.
4. Filtre vyčistíte pomocou špongie s neabrazívnymi čistiacimi prostriedkami alebo v umývačke.

- i** Umývačka musí byť nastavená na nízku teplotu a krátky cyklus. Tukový filter môže zmeniť farbu, nemá to vplyv na výkon spotrebiča.
5. Pri spätnej inštalácii filtrov vykonajte prvé dva kroky s opačným postupom. V prípade potreby zopakujte kroky pre všetky filtre.

## 4.2 Čistenie uhlíkového filtra

Uhlíkový filter môžete umyť raz za dva mesiace.

Vybratie filtra:

1. Zo spotrebiča vyberte tukové filtre. Pozrite si časť „Čistenie tukového filtra“ v tejto kapitole.
2. Vyberte spony, ktoré držia lôžko filtra (1), potom lôžko filtra (2).

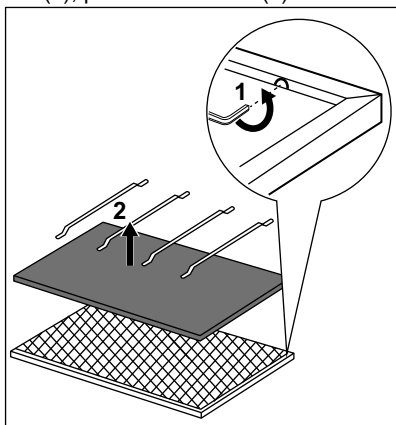

3. Lôžko filtra umyte v horúcej vode bez použitia čistiaceho prostriedku alebo v umývačke.

- i** Umývačku nastavte bez použitia leštidla alebo akýchkoľvek iných umývacích prostriedkov. Umývačka nesmie byť naplnená riadom.

4. Lôžko filtra vysušte.



### VAROVANIE!

Nebezpečenstvo popálenín a zranení! Pozrite si kapitolu Bezpečnosť dostupnú v návode na obsluhu rúry.

5. Na inštaláciu filtra vykonajte kroky v opačnom poradí. Lôžko filtra vymeňte každé 2 roky alebo keď je tkanina poškodená.

## 4.3 Alarm filtra



Pozrite si zapnutie a vypnutie alarmu filtra v kapitole Každodenné používanie.



Pozrite si časť Čistenie tukového filtra v tejto kapitole.



Pozrite si časť Čistenie uhlíkového filtra alebo Výmena uhlíkového filtra (v závislosti od typu filtra).

### Zrušenie alarmu:

1. Vypnite spotrebič.
2. Stlačte tlačidlo  na 3 sekundy.

## 4.4 Výmena osvetlenia

Spotrebič sa dodáva s LED osvetlením. Tento diel môže vymeniť iba technik. V prípade akejkoľvek poruchy si pozrite časť „Servis“ v kapitole „Bezpečnostné pokyny“.

# 5. OCHRANA ŽIVOTNÉHO PROSTREDIA

Materiály označené symbolom  odovzdajte na recykláciu. Obal hodte do príslušných kontajnerov na recykláciu. Chráňte životné prostredie a zdravie ľudí

a recyklujte odpad z elektrických a elektronických spotrebičov. Nelikvidujte spotrebiče označené symbolom spolu s odpadom z domácnosti.  Výrobok

odovzdajte v miestnom recyklačnom  
zariadení alebo sa obráťte na obecný  
alebo mestský úrad.



## KAZALO

1. VARNOSTNE INFORMACIJE IN NAMESTITEV.....	129
2. OPIS IZDELKA.....	130
3. VSAKODNEVNA UPORABA.....	130
4. VZDRŽEVANJE IN ČIŠČENJE.....	131

## ZA ODLIČNE REZULTATE

Hvala, ker ste izbrali izdelek AEG. Ustvarili smo ga z namenom, da bi vam brezhibno služil vrsto let, inovativna tehnologija pa vam bo olajšala življenje – tega morda ne boste našli pri običajnih napravah. Prosimo, vzemite si nekaj minut časa za branje, da boste izdelek čim bolje izkoristili.

Obiščite naše spletno mesto za:



pridobitev nasvetov glede uporabe, brošure, odpravljanje težav, servisne informacije:

**[www.aeg.com/webselfservice](http://www.aeg.com/webselfservice)**



Registrirajte svoj izdelek za boljši servis:

**[www.registeraeg.com](http://www.registeraeg.com)**



Kupite dodatke, potrošni material in originalne nadomestne dele za vašo napravo:

**[www.aeg.com/shop](http://www.aeg.com/shop)**

## POMOČ STRANKAM IN SERVIS

Priporočamo uporabo originalnih nadomestnih delov.

Ko kličete servis, imejte pri roki naslednje podatke: model, številko izdelka, serijsko številko.

Podatke najdete na ploščici za tehnične navedbe.

 Opozorilo/Pozor - Varnostne informacije

 Splošne informacije in nasveti

 Okoljske informacije.

Pridržujemo si pravico do sprememb.

## 1. VARNOSTNE INFORMACIJE IN NAMESTITEV



### OPOZORILO!

Za varnostne informacije in namestitev si oglejte dodatna navodila za namestitev. Pred uporabo ali vzdrževalnimi deli na napravi pozorno preberite poglavja o varnosti.

## 2. OPIS IZDELKA

### 2.1 Pregled upravljalne plošče

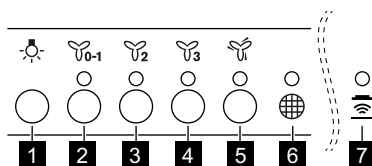

- |                                      |                                   |
|--------------------------------------|-----------------------------------|
| <b>1</b> Žarnica                     | <b>5</b> Največja hitrost motorja |
| <b>2</b> Prva hitrost motorja/izklop | <b>6</b> Opomnik za filter        |
| <b>3</b> Druga hitrost motorja       | <b>7</b> Antena za »Hob to hood«  |
| <b>4</b> Tretja hitrost motorja      |                                   |

## 3. VSAKODNEVNA UPORABA

### 3.1 Uporaba nape

Preverite priporočeno hitrost glede na spodnjo razpredelnico.

	Med segrevanjem hrane, kuhanjem s pokrito posodo.
	Med kuhanjem s pokrito posodo na več kuhališčih ali gorilnikih, nežnim cvrenjem.
	Med vrenjem, pečenjem večje količine hrane brez pokrova, kuhanjem na več kuhališčih ali gorilnikih.
	Med vrenjem, pečenjem večje količine hrane brez pokrova, pri veliki vlažnosti. Napa deluje pri najvišji hitrosti. Po 8 minutah se naprava vrne na predhodno nastavitvev.



Priporočljivo je, da po kuhanju pustite napo delovati približno 15 minut.

Za upravljanje nape:

1. Pritisnite prvo tipko za hitrost , da vklopite napravo.
2. Po potrebi pritisnite tipko za luč , da osvetlite površino za kuhanje. Luč se da zasenčiti. Ponovno pritisnite tipko, da spremenite jakost osvetlitve z:
  - a. najmočnejša,

b. srednja,

c. nizka,

d. izklopljeno.

3. Po potrebi s pritiskom zelene tipke spremenite hitrost.

Za izklop naprave ponovno pritisnite tipko za prvo hitrost.



### 3.2 Funkcija »Hob to hood«

Je samodejna funkcija, ki poveže kahalno ploščo s kuhinjsko napo. Kuhalna ploščo in napa imata komunikator infrardečega signala. Hitrost

ventilatorja se nastavi samodejno glede na nastavev načina in temperaturo najbolj vroče posode na kuhalni plošči. Ventilator lahko upravljate tudi ročno s kuhalne plošče. Funkcijo lahko vklopite s plošče na kuhalni plošči.

- i** Za dodatne informacije o uporabi funkcije si oglejte navodila za uporabo kuhalne plošče.

### 3.3 Vklop in izklop opozorila za filter

Alarm za filter opozarja na menjavo ali čiščenje oglenega filtra in čiščenje maščobnega filtra. Če je treba očistiti maščobni filter, 30 sekund sveti (belo) indikator filtra . Če je treba zamenjati ali očistiti ogljeni filter, indikator filtra  utripa (belo) 30 sekund.

- i** Oglejte si alarm za filter v poglavju Vzdrževanje in čiščenje.

1. Vključite upravljalno ploščo.
2. Ikkone ne smejo svetiti.
3. Če želite vklopiti ali izklopiti opozorilo za ogljeni filter, tri sekunde pritisnite tipko .

- i** Če je opozorilo za ogljeni filter vklopljeno, indikator filtra  dvakrat utripne (belo).

- i** Če je opozorilo za ogljeni filter izklopljeno, indikator filtra  enkrat utripne (belo).

### 3.4 Daljinsko upravljanje

Naprava ima priložen daljinski upravljalnik.

- i** Za informacije o uporabi daljinskega upravljalnika si oglejte ločena navodila za daljinski upravljalnik.

## 4. VZDRŽEVANJE IN ČIŠČENJE

### 4.1 Čiščenje maščobnega filtra

Vsak filter je treba očistiti vsaj enkrat na mesec. Filtri so nameščeni s pomočjo sponk in zatičev na nasprotni strani.

**Za čiščenje filtra:**

1. Povlecite pokrov, da ga odprete.

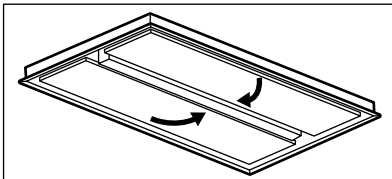

2. Pritisnite ročico pritrdilne sponke na plošči s filtrom pod napo (1).

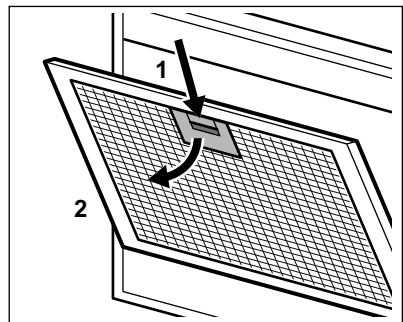

3. Rahlo nagnite sprednji del filtra navzdol (2), nato povlecite. Ponovite prva dva koraka za vse filtre.
4. Filtre očistite z gobico in čistilnim sredstvom, ki ni grobo, ali v pomivalnem stroju.

- i** Pomivalni stroj morate nastaviti na nizko temperaturo in kratek program. Maščobni filter se lahko razbarva, a to ne vpliva na zmogljivost naprave.

5. Za ponovno namestitev filtrov ponovite prva dva koraka v obratnem zaporedju.

Korake ponovite za vse filtre (če obstajajo).

## 4.2 Čiščenje oglenega filtra

Ogleni filter lahko operete enkrat na dva meseca.

Za odstranitev filtra:

1. Iz naprave odstranite maščobne filtre.

Oglejte si »Čiščenje maščobnega filtra« v tem poglavju.

2. Odstranite sponke, ki držijo ležišče filtra (1), nato ležišče filtra (2).

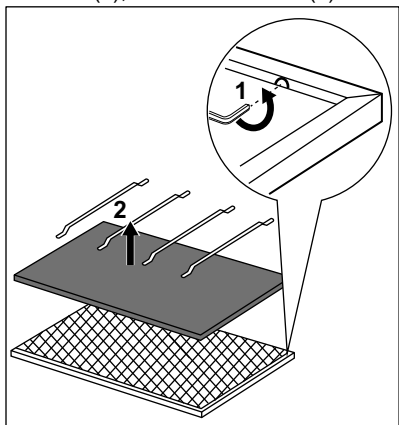

3. Ležišče filtra očistite pod vročo vodo brez čistilnega sredstva ali ga pomijte v pomivalnem stroju.

- i** Pomivalni stroj nastavite brez sredstva za izpiranje ali drugih pomivalnih sredstev. V pomivalnem stroju ne sme biti posode.

4. Posušite ležišče filtra.



### OPOZORILO!

Nevarnost opeklin in poškodb! Oglejte si poglavje Varnost v uporabniškem priročniku.

5. Za namestitev filtra ponovite korake v obratnem zaporedju.

Ležišče filtra zamenjajte vsaki dve leti ali ko je tkanina poškodovana.

## 4.3 Alarm za filter

- i** Oglejte si Vklp in izklop alarma za filter v poglavju Vsakodnevna uporaba.

- i** Oglejte si »Čiščenje maščobnega filtra« v tem poglavju.

- i** Oglejte si »Čiščenje ali zamenjava oglenega filtra« (odvisno od vrste filtra).

### Za ponastavitev alarma:

1. Izklopite napravo.
2. Tri sekunde držite pritisnjeno tipko



## 4.4 Zamenjava žarnice

Ta naprava ima LED-žarnico. Ta del lahko zamenja samo strokovnjak. V primeru kakršnekoli napake si oglejte »Servis« v poglavju »Varnostna navodila«.

# 5. SKRB ZA OKOLJE

Reciklirajte materiale, ki jih označuje simbol . Embalažo odložite v ustrezne zabojnike za reciklažo. Pomagajte zaščititi okolje in zdravje ljudi ter reciklirati odpadke električnih in elektronskih naprav. Naprav, označenih

s simbolom , ne odstranjujte z gospodinjskimi odpadki. Izdelek vrnite na krajevno zbirališče za recikliranje ali se obrnite na občinski urad.

## CONTENIDO

1. INDICACIONES DE SEGURIDAD E INSTALACIÓN.....	133
2. DESCRIPCIÓN DEL PRODUCTO.....	134
3. USO DIARIO.....	134
4. MANTENIMIENTO Y LIMPIEZA.....	135

## PARA OBTENER RESULTADOS PERFECTOS

Gracias por escoger este producto AEG. Este artículo ha sido creado para ofrecer un rendimiento impecable durante muchos años, con innovadoras tecnologías que facilitarán su vida y prestaciones que probablemente no encuentre en electrodomésticos corrientes. Por favor, dedique algunos minutos a la lectura para disfrutar de todas sus ventajas.

Consulte en nuestro sitio web:



Obtener consejos, folletos, soluciones a problemas e información de servicio:  
**[www.aeg.com/webservice](http://www.aeg.com/webservice)**



Registrar su producto para recibir un mejor servicio:  
**[www.registreaeg.com](http://www.registreaeg.com)**



Adquirir accesorios, artículos de consumo y recambios originales para su aparato:  
**[www.aeg.com/shop](http://www.aeg.com/shop)**

## ATENCIÓN Y SERVICIO AL CLIENTE

Le recomendamos que utilice recambios originales.

Al contactar con nuestro centro autorizado de servicio técnico, cerciúrese de tener la siguiente información a mano: Modelo, PNC, Número de serie.

La información se puede encontrar en la placa de características.

 Advertencia / Precaución-Información sobre seguridad

 Información general y consejos

 Información sobre el medio ambiente

Salvo modificaciones.

## 1. INDICACIONES DE SEGURIDAD E INSTALACIÓN



### ADVERTENCIA!

Consulte el folleto de instrucciones de instalación separado para obtener información sobre la seguridad y la instalación. Lea atentamente los capítulos de Seguridad antes de cualquier uso o mantenimiento del aparato.

## 2. DESCRIPCIÓN DEL PRODUCTO

### 2.1 Vista general del panel de mandos

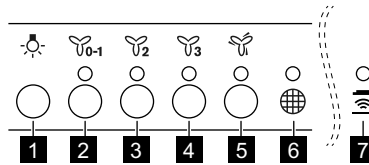

- |  |                                     |
|--|-------------------------------------|
| <b>1</b> Bombilla                              | <b>5</b> Velocidad máxima del motor |
| <b>2</b> Primera velocidad del motor / Apagado | <b>6</b> Recordatorio del filtro    |
| <b>3</b> Segunda velocidad del motor           | <b>7</b> Indicador Hob 2 Hood       |
| <b>4</b> Tercera velocidad del motor           |                                     |

## 3. USO DIARIO

### 3.1 Uso de la campana

Compruebe la velocidad recomendada según la tabla siguiente.

	Mientras calienta la comida, cocine con las ollas cubiertas.
	Mientras cocina con las ollas tapadas en múltiples zonas de cocción o quemadores, freír suavemente.
	Al hervir, freír grandes cantidades de comida sin tapa, cocinar en múltiples zonas de cocción o quemadores.
	Al hervir, freír grandes cantidades de comida sin tapa, gran humedad. La campana funciona a máxima velocidad. Después de 8 minutos, el aparato vuelve al ajuste anterior.



Se recomienda dejar la campana en funcionamiento durante aproximadamente 15 minutos después de la cocción.

Para utilizar la campana:

1. Pulse el primer botón de velocidad para encender el aparato.
2. Si es necesario, pulse el botón de luz para iluminar la superficie de cocción. La luz se puede atenuar.

Pulse de nuevo el botón para cambiar la intensidad de:



- a. Máxima,
  - b. Normal,
  - c. Baja,
  - d. Apagada.
3. Si es necesario, cambie la velocidad pulsando el botón deseado.
- Para apagar el aparato, pulse de nuevo el primer botón de velocidad.

### 3.2 Función Hob to Hood



Es una función automática que conecta la placa de cocción con una campana. La placa de cocción y la campana tienen un comunicador de señales infrarrojas. La velocidad del ventilador se define automáticamente según el ajuste de modo y temperatura del utensilio de cocina más caliente en la placa de cocción. También puede operar manualmente el ventilador desde la placa de cocción. La función se puede activar desde el panel de la placa de cocción.



 Para más información sobre cómo utilizar esta función, consulte el manual del usuario de la placa de cocción.



### 3.3 Activación y desactivación de la notificación de filtro

La alarma del filtro recuerda cambiar o limpiar el filtro de carbón y limpiar el filtro de grasa. El indicador del filtro  se enciende (blanco) durante 30 segundos si se debe limpiar el filtro de grasa. El indicador de filtro  parpadea (blanco) durante 30 segundos si es

necesario reemplazar o limpiar el filtro de carbón.

-  Consulte la alarma del filtro en el capítulo de mantenimiento y limpieza.
- 1. Encienda el panel de control.
- 2. Asegúrese de que los iconos estén apagados.
- 3. Para activar o desactivar la notificación de filtro de carbón, pulse el botón  durante 3 segundos.

 Si la notificación de filtro de carbón está activada, el indicador del filtro  parpadea (blanco) dos veces.

 Si la notificación de filtro de carbón está desactivada, el indicador del filtro  parpadea (blanco) una vez.

### 3.4 Mando

El electrodoméstico se suministra con un cable de conexión.

 Para obtener más información sobre cómo utilizar el mando a distancia, consulte el folleto aparte.

## 4. MANTENIMIENTO Y LIMPIEZA

### 4.1 Limpieza del filtro de grasa

Cada filtro debe limpiarse al menos una vez al mes. Los filtros se montan con el uso de clips y pasadores en el lado opuesto.

**Para limpiar el filtro:**

1. Tire de la tapa para abrirla.

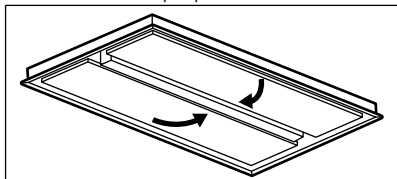

2. Presione la manija del clip de montaje en el panel del filtro debajo de la campana (1).

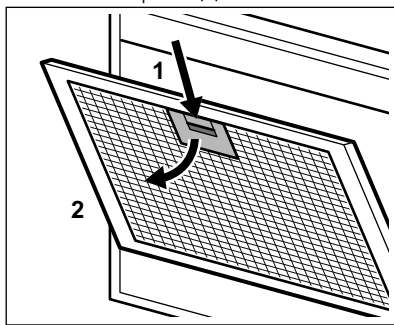

3. Inclíne ligeramente la parte delantera del filtro hacia abajo (2) y tire de él.

Repita los dos primeros pasos para todos los filtros.

4. Limpie los filtros con una esponja con detergentes no abrasivos o en un lavavajillas.



El lavavajillas debe ajustarse a una temperatura baja y a un ciclo corto. El filtro de grasa puede decolorarse, no influye en el rendimiento del aparato.

5. Para volver a montar los filtros, siga los dos primeros pasos en orden inverso.

Repita los primeros pasos para todos los filtros si es necesario.

## 4.2 Limpieza del filtro de carbón

El filtro de carbón se puede lavar una vez cada dos meses.

Para quitar el filtro:

1. Retire los filtros de grasa del aparato. Véase "Limpieza del filtro de grasa" en este capítulo.
2. Quite los clips que sujetan el lecho filtrante (1) y, a continuación, el lecho filtrante (2).

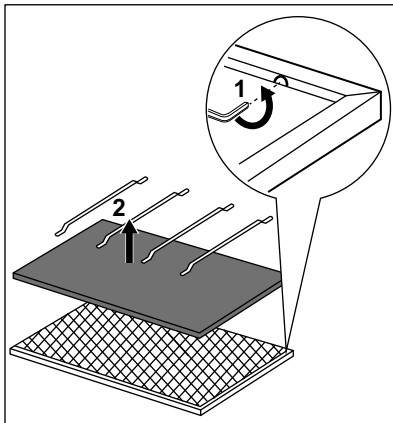

3. Lave el lecho filtrante con agua caliente sin usar detergente o lavavajillas.



Ponga el lavavajillas sin abrillantador ni ningún detergente. El lavavajillas no se puede llenar de platos.

4. Seque el lecho filtrante.



### ADVERTENCIA!

Peligro de quemaduras y lesiones. Consulte el capítulo Seguridad disponible en el manual del usuario del equipo.

5. Para instalar el filtro, realice los pasos en orden inverso.

Reemplace el lecho filtrante cada 2 años o cuando el paño esté dañado.

## 4.3 Alarma del filtro



Consulte el capítulo sobre la activación y desactivación de la alarma del filtro en el uso diario.



Consulte la limpieza del filtro de grasa en este capítulo.



Consulte la limpieza del filtro de carbón o a la sustitución del filtro de carbón (depende del tipo de filtro).

### Para reiniciar la alarma:

1. Apague el aparato.
2. Pulse el botón  durante 3 segundos.

## 4.4 Cambio de la bombilla

Este aparato se suministra con una lámpara LED. La sustitución de esta pieza debe hacerla un técnico. En caso de avería, consulte el apartado "Asistencia" en el capítulo de "Instrucciones de seguridad".



## 5. ASPECTOS MEDIOAMBIENTALES

Recicle los materiales con el símbolo . Coloque el material de embalaje en los contenedores adecuados para su reciclaje. Ayude a proteger el medio ambiente y la salud pública, así como a reciclar residuos de aparatos eléctricos y

electrónicos. No deseche los aparatos marcados con el símbolo  junto con los residuos domésticos. Lleve el producto a su centro de reciclaje local o póngase en contacto con su oficina municipal.

## INNEHÅLL

1. SÄKERHETSINFORMATION OCH INSTALLATION.....	138
2. PRODUKTBESKRIVNING.....	139
3. DAGLIG ANVÄNDNING.....	139
4. SKÖTSEL OCH RENGÖRING.....	140

## FÖR PERFEKT RESULTAT

Tack för att du valt denna produkt från AEG. Vi har skapat den så att du ska kunna få felfritt resultat i många år, med innovativa tekniker som gör livet enklare – funktioner som du inte skulle hitta hos vanliga produkter. Varsågod att ägna några minuter åt att läsa detta för att få ut så mycket som möjligt av produkten. Besök vår webbplats för att:



Få användningsråd, broschyrer, felsökningshjälp och serviceinformation:  
[www.aeg.com/webselfservice](http://www.aeg.com/webselfservice)



Registrera din produkt för bättre service:  
[www.registeraeg.com](http://www.registeraeg.com)



Köpa tillbehör, förbrukningsvaror och originalreservdelar till din produkt:  
[www.aeg.com/shop](http://www.aeg.com/shop)

## KUNDTJÄNST OCH SERVICE

Vi rekommenderar att originalreservdelar används.

Ha följande uppgifter till hands när du kontaktar serviceavdelningen: Modell, PNC, serienummer.

Informationen står på typskylten.

 Varnings-/viktig säkerhetsinformation

 Allmän information och tips

 Miljöinformation

Med reservation för ändringar.

## 1. SÄKERHETSINFORMATION OCH INSTALLATION



### VARNING!

Se separat broschyr för säkerhetsinformation och installation. Läs noga igenom säkerhetskapitlen innan du använder eller utför underhåll på produkten.

## 2. PRODUKTBESKRIVNING

### 2.1 Beskrivning av kontrollpanelen

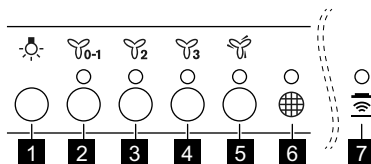

- |                                   |                                    |
|-----------------------------------|------------------------------------|
| <b>1</b> Lampa                    | <b>5</b> Max motorhastighet        |
| <b>2</b> Första motorhastighet/av | <b>6</b> Påminnelse filter         |
| <b>3</b> Andra motorhastighet     | <b>7</b> Håll-till-fläkt-indikator |
| <b>4</b> Tredje motorhastighet    |                                    |

## 3. DAGLIG ANVÄNDNING

### 3.1 Använda fläkten

Se den rekommenderade hastigheten enligt tabellen nedan.

	Under uppvärmning av mat, vid tillagning under lock.
	Vid tillagning under lock på flera kokzoner eller brännare, mild stekning.
	Under kokning, stekning av stora mängder mat utan lock, tillagning på flera kokzoner eller brännare.
	Under kokning, stekning av stora mängder mat utan lock, mycket fukt. Fläkten körs på maximal hastighet. Efter 8 minuter återgår produkten till föregående inställning.

**i** Vi rekommenderar att du lämnar fläkten på i cirka 15 minuter efter tillagningen.

Använda fläkten:

- Tryck på den första hastighetsknappen för att slå på produkten.
- Vid behov, tryck på lysknappen för att tända lamporna. Ljuset är dimbart. Tryck på knappen igen för att ändra intensiteten från:
  - Max,

- Mellan,
  - Låg,
  - Avstängd.
- Vid behov, ändra hastigheten genom att trycka på önskad knapp. För att stänga av produkten, tryck på den första hastighetsknappen en gång till.

### 3.2 Håll-till-fläkt-funktion

Det är en automatisk funktion som kopplar hällen till en köksfläkt. Både hällen och köksfläkten har en infraröd signalkommunikator. Fläktens hastighet

definieras automatiskt med utgångspunkt från lägesinställningen och temperaturen för det hetaste kokkärlet på hällen. Du kan också använda fläkten från hällen manuellt. Funktionen kan aktiveras från hällens kontrollpanel.

- i** För mer information om hur man använder funktionen, se hällens användarmanual.

### 3.3 Aktivera och avaktivera filtermeddelande

Filterlarmet påminner om att byta eller rengöra kolfiltret och rengöra fettfiltret.

Filterindikatorn  lyser (vitt) i 30 sekunder om fettfiltret måste rengöras.

Filterindikatorn  blinkar (vitt) i 30 sekunder om kolfiltret måste bytas eller rengöras.

- i** Se filterlarmet i kapitlet underhåll och rengöring.

- Slå på kontrollpanelen.
- Se till att ikonerna är släckta.
- För att aktivera eller avaktivera kolfiltermeddelandet, tryck på  i 3 sekunder.

- i** Om kolfiltermeddelandet är aktiverat blinkar filterikonen  (vitt) 2 gånger.

- i** Om kolfiltermeddelandet är avaktiverat blinkar filterikonen  (vitt) 1 gång.

### 3.4 Fjärrkontroll

Produkten är försedd med en fjärrkontroll.

- i** För information om hur man använder fjärrkontrollen, se fjärrkontrollens separata broschyr.

## 4. SKÖTSEL OCH RENGÖRING

### 4.1 Rengöra fettfiltret

Alla filter måste rengöras minst en gång i månaden. Filter monteras med hjälp av klämmor och stift på motsatt sida.

**För att rengöra filtret:**

- Dra i höljet för att öppna det.

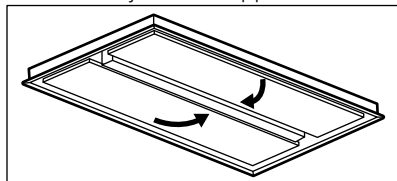

- Tryck ner handtaget på monteringsklämmen på filterpanelen under fläkten (1).

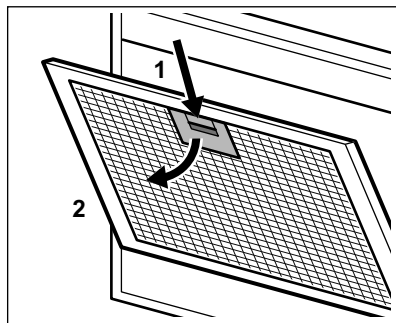

- Luta framsidan av filtret nedåt (2) lite lätt och dra sedan.

Upprepa de första två stegen för alla filter.

- Rengör filtren med en svamp med rengöringsmedel utan slipmedel eller i diskmaskin.

- i** Diskmaskinen måste ställas in på en låg temperatur och ett kort program. Fettfiltret kan missfärgas, men detta påverkar inte produktens prestanda.

5. För att sätta tillbaka filtren, gör de två första stegen i omvänd ordning. Upprepa stegen för alla filter om så behövs.

## 4.2 Rengöra kolfiltret

Kolfiltret kan tvättas en gång varannan månad.

För att ta bort filtret:

1. Ta bort fettfiltren från produkten. Se "Rengöring av fettfilter" i det här kapitlet.
2. Ta bort klämmorna som håller fast filterbädden (1), därefter filterbädden (2).

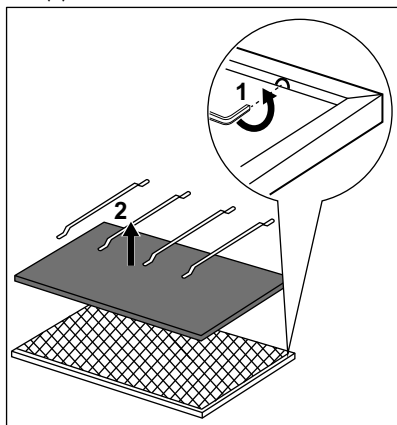

3. Tvätta filterbädden i varmt vatten utan att använda diskmedel eller använd diskmaskin.

- i** Ställ in diskmaskinen utan att använda spolglans eller diskmedel. Diskmaskinen kan inte fyllas med disk.

4. Torka filterbädden.



### VARNING!

Risk för brännskador och andra skador! Se kapitlet Säkerhet i ugnens användarmanual.

5. Utför stegen i omvänd ordning när du ska sätta tillbaka filtret. Byt ut filterbädden vartannat år eller när den är skadad.

## 4.3 Filterlarm



Se hur man aktiverar och avaktiverar filterlarmet i kapitlet Daglig Användning.



Se "Rengöring av fettfilter" i det här kapitlet.



Se rengöring av kolfiltret eller byte av kolfiltret (beror på filtertyp).

### För att återställa larmet:

1. Stäng av produkten.
2. Tryck på -knappen i 3 sekunder.

## 4.4 Byte av lampan

Produkten levereras med en LED-lampa. Denna del får endast bytas av en tekniker. Vid eventuella funktionsfel hänvisas till "Service" i kapitlet "Säkerhetsanvisningar".

# 5. MILJÖSKYDD

Återvinn material med symbolen . Återvinn förpackningen genom att placera den i lämpligt kärl. Bidra till att skydda vår miljö och vår hälsa genom att återvinna avfall från elektriska och elektroniska produkter. Släng inte

produkter märkta med symbolen  med hushållsavfallet. Lämna in produkten på närmaste återvinningsstation eller kontakta kommunkontoret.

## İÇİNDEKİLER

1. GÜVENLİK BİLGİLERİ VE MONTAJ.....	142
2. ÜRÜN TANIMI.....	143
3. GÜNLÜK KULLANIM.....	143
4. BAKIM VE TEMİZLİK.....	144

## MÜKEMMEL SONUÇLAR İÇİN

Bu AEG ürünü seçtiğiniz için teşekkür ederiz. Bu ürünü, sıradan cihazlarda bulamayacağınız hayatı kolaylaştıran özellikler ve yenilikçi teknolojiler kullanarak, size uzun yıllar üstün performans vermesi için tasarladık. Lütfen, cihazınızdan en iyi şekilde yararlanabilmek için birkaç dakikanızı ayırarak bu belgeyi okuyun. Aşağıdakiler için web sitemizi ziyaret edin:



Kullanım önerileri, broşürler, sorun giderme bilgileri, servis bilgileri edinmek için:

[www.aeg.com/webselfservice](http://www.aeg.com/webselfservice)



Ürününüzü daha iyi servis için kaydedin:

[www.registreaeg.com](http://www.registreaeg.com)



Cihazınız için Aksesuarlar, Sarf Malzemeleri ve Orijinal yedek parçalar satın alın:

[www.aeg.com/shop](http://www.aeg.com/shop)

## MÜŞTERİ HİZMETLERİ VE SERVİS

Orijinal yedek parça kullanılmasını tavsiye ederiz.

Yetkili Servis Merkezimizle iletişim sırasında, aşağıdaki verilerin bulunduğunu kontrol edin: Model, PNC, Seri Numarası.

Bilgiler, bilgi etiketinde yazılıdır.

 Uyarı / Dikkat-Güvenlik bilgileri

 Genel bilgiler ve tavsiyeler

 Çevre ile ilgili bilgiler

Önceden haber verilmeksizin değişiklik yapma hakkı saklıdır.

## 1. GÜVENLİK BİLGİLERİ VE MONTAJ



### UYARI!

Güvenlik Bilgileri ve Montaj için ayrı verilen Montaj Talimatları kitapçığına bakın. Cihazın her kullanım veya bakımından önce Güvenlik bölümlerini dikkatle okuyun.

## 2. ÜRÜN TANIMI

### 2.1 Kontrol paneline genel bakış

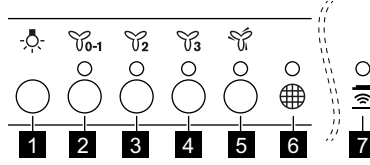

- |                                  |                                    |
|----------------------------------|------------------------------------|
| <b>1</b> Lamba                   | <b>5</b> Maksimum motor hızı       |
| <b>2</b> İlk motor hızı / Kapalı | <b>6</b> Filtre hatırlatıcı        |
| <b>3</b> İkinci motor hızı       | <b>7</b> Ocak-davlumbaz göstergesi |
| <b>4</b> Üçüncü motor hızı       |                                    |

## 3. GÜNLÜK KULLANIM

### 3.1 Davlumbazı kullanma

Önerilen hızı aşağıdaki tabloya göre kontrol edin.

	Yiyecekleri ısıtırken kapalı tencerelerle pişirirken.
	Birden fazla pişirme bölgesinde veya brülörde kapalı kaplarda pişirme işlemi yaparken, hafifçe kızartırken.
	Kaynatma, bol miktarda yiyeceği kapaksız kızartma, birden fazla pişirme bölgesinde veya ocakta pişirme işlemi yaparken.
	Kaynatma, bol miktarda yiyeceği kapaksız kızartma işlemi yaparken ve fazla nem durumunda. Davlumbaz maksimum hızda çalışır. 8 dakika sonra cihaz önceki ayara geri döner.



Pişirme işlemi sonrası davlumbazın yaklaşık 15 dakika kadar çalışmaya devam etmesi önerilir.

Davlumbaz açırken :

- Cihazı çalıştırmak için ilk hız düğmesine basın.
- Gerekirse, pişirme yüzeyini aydınlatmak için lamba düğmesine basın. Işık karartılabilir. Yoğunluğu şu şekilde değiştirmek için düğmeye tekrar basın:

- Maksimum,
- Orta,
- Düşük,
- Kapalı.

- Gerekirse, istenilen düğmeye basarak hızı değiştirin.

Cihazı kapatmak için ilk hız düğmesine yeniden basın.



### 3.2 Ocak-Davlumbaz fonksiyonu

Bu, ocağı bir davlumbaza bağlayan otomatik bir fonksiyondur. Hem Ocak

hem de davlumbaz kızıl-ötesi sinyal iletişimcisine sahiptir. Fanın hızı, ocaktaki en sıcak pişirme kabının mod ayarı ve sıcaklığına göre otomatik olarak belirlenir. Fanı, ocağı kullanarak manüel olarak çalıştırabilirsiniz. Fonksiyon ocağın panelinden etkinleştirilebilir.

- i** Fonksiyonun nasıl kullanılacağı hakkında daha fazla bilgi için ocak kullanma kılavuzuna bakın.

### 3.3 Filtre bildirimini etkinleştirme ve devre dışı bırakma

Filtre alarmı, karbon filtreyi değiştirmenizi veya temizlemenizi ve yağ filtresini temizlemenizi hatırlatır. Gres filtresinin temizlenmesi gerektiğinde, filtre göstergesi  30 saniye boyunca açık kalır (kırmızı). Karbon filtresinin değiştirilmesi veya temizlenmesi gerekiyorsa filtre göstergesi  30 saniye boyunca yanıp söner (kırmızı).

- i** Bakım ve temizlik bölümünde filtre alarmı kısmına bakın.

1. Kontrol panelini açın.
2. Simgelerin kapalı olduğundan emin olun.
3. Karbon filtresi bildirimini etkinleştirmek veya devre dışı bırakmak için  düğmesine 3 saniye basın.

- i** Karbon filtresi bildirimini etkinleştirilirse, filtre göstergesi  iki kez yanıp söner ().

- i** Karbon filtresi bildirimini devre dışı bırakılırsa, filtre göstergesi  bir kez yanıp söner ().

### 3.4 Uzaktan kumanda

Cihaz bir uzaktan kumanda ile birlikte verilir.

- i** Uzaktan kumandanın nasıl kullanılacağına dair bilgi için, uzaktan kumandanın kendi kitapçığına bakın.

## 4. BAKIM VE TEMİZLİK

### 4.1 Yağ filtresinin temizlenmesi

Her filtre en az ayda bir kez temizlenmelidir. Filtreler, karşı tarafta bulunan klipsler ve pimler kullanılarak takılabilir.

#### Filtreyi temizlemek için:

1. Açmak için kapağı çekin.

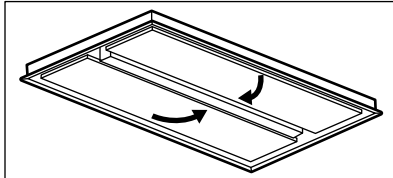

2. Davlumbazın (1) altında bulunan filtre panelindeki montaj klipsinin tutamağına basın.

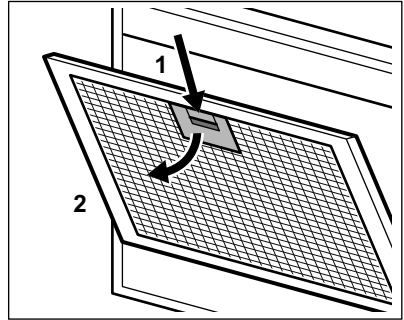

3. Filtrenin önünü hafifçe aşağı doğru eğin (2), ardından çekin.
  4. Tüm filtreler için ilk iki adımı tekrarlayın.
- Filtreleri aşındırıcı olmayan deterjanlarla bir sünger yardımıyla temizleyin veya bulaşık makinesinde yıkayın.



- i** Bulaşık makinesi düşük bir sıcaklığa ve kısa bir programa ayarlanmalıdır. Yağ filtresinin rengi değişebilir, bu cihazın performansını etkilemez.
5. Filtreleri yeniden takmak için ilk iki adımı ters sıralamada yapın. Mümkünse adımları tüm filtreler için tekrarlayın.

## 4.2 Karbon filtresinin temizlenmesi

Karbon filtre iki ayda bir yıkanabilir. Filtreyi çıkarmak için:

1. Yağ filtrelerini cihazdan çıkarın. Bu bölümdeki "Yağ filtresinin temizlenmesi" kısmına bakın.
2. Filtre yatağını tutan klipsleri (1), ardından filtre yatağını çıkarın (2).

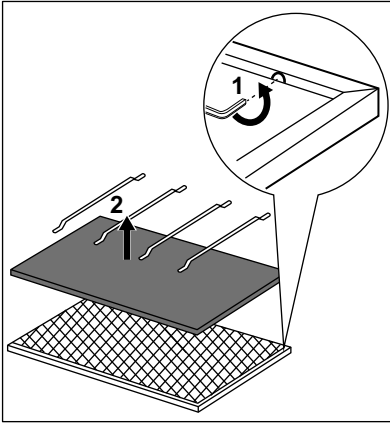

3. Filtre yatağını deterjan kullanmadan sıcak suda yıkayın veya bulaşık makinesinde yıkayın.
- i** Parlatıcı veya deterjan kullanmadan bulaşık makinesini ayarlayın. Bulaşık makinesi bulaşıkla doldurulamaz.

4. Filtre yatağını kurulaayın.



### UYARI!

Yanma ve yaralanma riskleri! Fırının kullanım kılavuzunda mevcut Güvenlik bölümüne başvurun.

5. Filtreyi takmak için bu adımları ters sıralamada yapın. Filtre yatağını her 2 yılda bir veya bez hasar gördüğünde değiştirin.

## 4.3 Filtre alarmı



Günlük kullanım bölümünde filtre alarmını etkinleştirme ve devreden çıkarma kısmına bakın.



Bu bölümdeki yağ filtresinin temizlenmesi kısmına bakın.



Karbon filtresinin temizlenmesi veya karbon filtresinin değiştirilmesi kısmına bakın (filtre türüne göre).

### Alarmı sıfırlamak için:

1. Cihazı kapatın.
2.  düğmesine 3 saniye basın.

## 4.4 Lambanın değiştirilmesi

Bu cihaz ile birlikte bir LED lambası verilir. Bu bölüm yalnızca bir teknisyen tarafından değiştirilebilir. Herhangi bir arıza durumunda "Güvenlik Talimatları" bölümünde "Hizmet" kısmına bakın.

# 5. ÇEVREYLE İLGİLİ BİLGİLER

Şu sembole sahip malzemeler geri dönüştürülebilir . Ambalajı geri dönüşüm için uygun konteynerlere koyun. Elektrikli ve elektronik cihaz

atıklarının geri dönüşümüne ve çevre ve insan sağlığının korunmasına yardımcı olun. Ev atığı sembolü  bulunan cihazları atmayın. Ürünü yerel geri

dönüşüm tesislerinize gönderin ya da  
belediye ile irtibata geçin.

## ЗМІСТ

1. ІНФОРМАЦІЯ ПРО БЕЗПЕКУ І ВСТАНОВЛЕННЯ.....	147
2. ОПИС ВИРОБУ.....	148
3. ЩОДЕННЕ ВИКОРИСТАННЯ.....	148
4. ДОГЛЯД ТА ЧИСТКА.....	149

## ДЛЯ ВІДМІННОГО РЕЗУЛЬТАТУ

Дякуємо, що обрали цей прилад від AEG. Ми створили його для бездоганної роботи протягом багатьох років, за інноваційними технологіями, які допомагають робити життя простішим, – це властивості, які можна не знайти у звичайних приладах. Приділіть декілька хвилин, аби прочитати, як отримати найкраще від цього приладу.

Відвідайте наш веб-сайт:



Поради з використання, брошури, інструкції з усунення несправностей, сервісна інформація:

**[www.aeg.com/webselfservice](http://www.aeg.com/webselfservice)**



Зареєструйте виріб, щоб отримати покращене обслуговування:

**[www.registeraeg.com](http://www.registeraeg.com)**



Придбання приладдя, витратних матеріалів та оригінальних запчастин для вашого приладу:

**[www.aeg.com/shop](http://www.aeg.com/shop)**

## РОБОТА З КЛІЄНТАМИ ТА СЕРВІСНЕ ОБСЛУГОВУВАННЯ

Рекомендується використовувати оригінальні запчастини.

У разі звертання до сервісного центру необхідно мати наступну інформацію: модель, номер виробу (PNC), серійний номер.

Цю інформацію можна знайти на табличці з технічними даними.

 Увага! Важлива інформація з техніки безпеки

 Загальна інформація й рекомендації

 Інформація щодо захисту навколишнього середовища

Може змінитися без оповіщення.

## 1. ІНФОРМАЦІЯ ПРО БЕЗПЕКУ І ВСТАНОВЛЕННЯ



### ПОПЕРЕДЖЕННЯ!

Інформацію про безпеку та встановлення див. в окремому буклеті інструкції зі встановлення. Перед використанням чи обслуговуванням приладу уважно прочитайте розділи щодо безпеки.

## 2. ОПИС ВИРОБУ

### 2.1 Огляд панелі керування

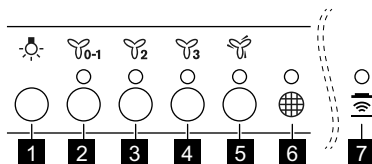

- |  |  |
|--|--|
| <b>1</b> Лампа                           | <b>5</b> Максимальна швидкість двигуна |
| <b>2</b> Перша швидкість двигуна / Вимк. | <b>6</b> Нагадування про фільтр        |
| <b>3</b> Друга швидкість двигуна         | <b>7</b> Індикатор «Hob to hood»       |
| <b>4</b> Третя швидкість двигуна         |  |

## 3. ЩОДЕННЕ ВИКОРИСТАННЯ

### 3.1 Користування витяжкою

Перевірте рекомендовану швидкість відповідно до таблиці нижче.

	Нагрівання їжі, готування у накритому кришкою посуді.
	Готування у посуді з кришкою на декількох зонах нагрівання або конфорках, лагідне обсмажування.
	Варіння, смаження великої кількості їжі без кришки, готування на декількох зонах нагрівання або конфорках.
	Варіння, смаження великої кількості їжі без кришки, висока вологість. Витяжка працює на максимальній швидкості. Через 8 хвилин прилад повертається до попереднього налаштування.

- i** Рекомендується залишати витяжку працювати протягом приблизно 15 хвилин після готування.

Для керування витяжкою,:

- Натисніть кнопку першої швидкості , щоб увімкнути прилад.
- За необхідності натисніть кнопку освітлення , щоб підсвітити варильну поверхню. Яскравість світла можна збільшувати або зменшувати. Натисніть кнопку

знову, щоб змінити інтенсивність за рівнями:



- Максимальна,
  - Середня,
  - Низька,
  - Вимкнено.
3. Якщо потрібно, змініть швидкість, натиснувши бажану кнопку. Щоб вимкнути прилад, знову натисніть першу кнопку швидкості.

## 3.2 Функція «Hob to hood»

Це автоматична функція, яка з'єднує варильну поверхню з витяжкою. Варильна поверхня та витяжка мають інфрачервоні приймачі. Швидкість вентилятора визначається автоматично залежно від обраного режиму та температури найгарячішого посуду на варильній поверхні. Можна також керувати вентилятором вручну з варильної поверхні. Функцію можна вмикати з панелі варильної поверхні.



-  Докладну інформацію щодо використання цієї функції наведено в інструкції з використання варильної поверхні.



## 3.3 Увімкнення й вимкнення повідомлення про фільтр

Попередження про фільтр нагадує про необхідність заміни або очищення вугільного фільтра та очищення жирового фільтра. Якщо потрібно очистити жировий фільтр, протягом 30 секунд світиться індикатор  (білий). Якщо потрібно замінити або очистити вугільний фільтр, протягом 30 секунд мигтить індикатор  (білий).

-  Див. «Попередження про фільтр» у розділі «Догляд та чистка».

1. Увімкніть панель керування.
2. Переконайтеся, що значки не світяться.
3. Для увімкнення чи вимкнення повідомлення про вугільний фільтр натисніть кнопку  протягом 3 секунд.

-  Якщо повідомлення про вугільний фільтр увімкнено, індикатор фільтра  мигтить (білий) два рази.

-  Якщо повідомлення про вугільний фільтр вимкнено, індикатор фільтра  мигтить (білий) один раз.

## 3.4 Дистанційне керування

Прилад оснащений дистанційним управлінням.

-  Інформацію щодо використання дистанційного управління наведено в окремому буклеті для дистанційного управління.

# 4. ДОГЛЯД ТА ЧИСТКА

## 4.1 Очищення жирового фільтра

Кожен фільтр необхідно чистити принаймні раз на місяць. Фільтри встановлені з використанням затискачів і штифтів на протилежній стороні.

**Щоб очистити фільтр, виконайте такі дії:**

1. Потягніть кришку, щоб відкрити її.

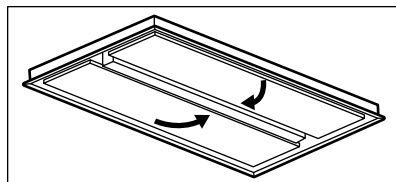

2. Натисніть ручку затискача кріплення на панелі фільтра під витяжкою (1).

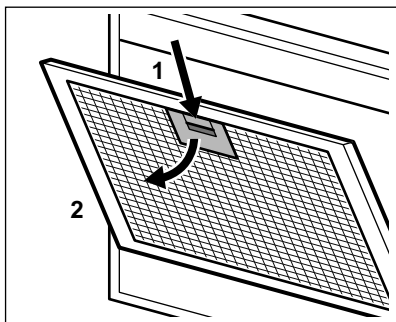

- Злегка нахиліть передню частину фільтра вниз (2), потім потягніть. Повторіть перші два кроки для всіх фільтрів.
- Очистіть фільтри губкою з неабразивними миючими засобами або вимийте в посудомийній машині.

**i** У посудомийній машині потрібно встановити низьку температуру і короткий цикл миття. Жировий фільтр може знебарвитися, що не впливає на ефективність роботи приладу.

- Щоб встановити фільтри на місце, повторіть перші два кроки в зворотному порядку.

Повторіть кроки для всіх фільтрів, якщо застосовується.

## 4.2 Очищення вугільного фільтра

Вугільний фільтр можна мити один раз на два місяці.

Щоб зняти фільтр:

- Зніміть жирові фільтри з приладу. Зверніться до розділу «Очищення жирового фільтра» у цій главі.
- Зніміть затискачі, що утримують фільтруючу основу (1), а потім саму фільтруючу основу (2).

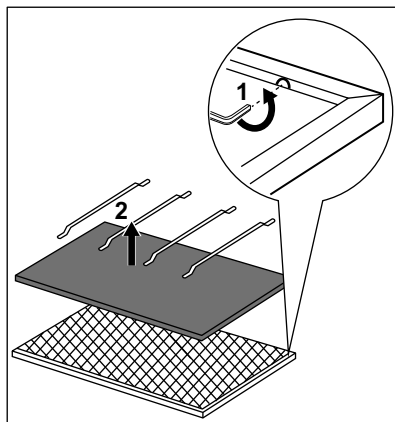

- Промийте фільтруючу основу під гарячою водою без миючих засобів або вимийте її у посудомийній машині.

**i** Посудомийна машина не повинна використовувати ополіскувач або інші миючі засоби. У посудомийній машині не повинно бути посуду.

- Висушіть фільтруючу основу.



### ПОПЕРЕДЖЕННЯ!

Існує небезпека опіків і травмування! Див. розділ «Безпека» в інструкції з експлуатації духової шафи.

- Щоб встановити фільтр, повторіть усі кроки в зворотному порядку. Замінійте фільтруючу основу кожні 2 роки або у випадку пошкодження тканини.

## 4.3 Попередження про фільтр



Див. «Увімкнення й вимкнення попередження про фільтр» в розділі «Щоденне використання».



Зверніться до розділу «Очищення жирового фільтра» у цьому розділі.





Зверніться до розділу «Очищення вугільного фільтра» або «Заміна вугільного фільтра» (залежить від типу фільтра).

**Для скидання сигналу попередження виконайте такі дії.**

1. Вимкніть прилад.

## 5. ОХОРОНА ДОВКІЛЛЯ

Здавайте на повторну переробку матеріали, позначені відповідним символом . Викидайте упаковку у відповідні контейнери для вторинної сировини. Допоможіть захистити навколишнє середовище та здоров'я інших людей і забезпечити вторинну переробку електричних і електронних

2. Натисніть кнопку  та утримуйте її протягом 3 секунд.



### 4.4 Заміна лампи

Прилад постачається із світлодіодною лампою. Цю деталь може замінювати лише кваліфікований спеціаліст. У випадку будь-якої несправності зверніться до розділу «Сервіс» глави «Інструкції щодо безпеки».

приладів. Не викидайте прилади, позначені відповідним символом , разом з іншим домашнім сміттям. Поверніть продукт до заводу із вторинної переробки у вашій місцевості або зверніться до місцевих муніципальних органів влади.

5. لتركيب الفلتر، اتبع الخطوات بالترتيب العكسي.  
استبدل طبقة الترشيح مرة كل سنتين أو عندما يتلف نسيج القماش.

### 4.3 إنذار الفلتر

- راجع تشييط أو تعطيل إنذار الفلتر في فصل الاستخدام اليومي. 
- راجع قسم تنظيف فلتر الدهون في هذا الفصل. 
- راجع قسم تنظيف فلتر الفحم أو استبدال فلتر الفحم (حسب نوع الفلتر). 

### إعادة ضبط الإنذار:

1. أوقف تشغيل الجهاز.
2. اضغط على  لمدة 3 ثوان.

### 4.4 استبدال المصباح

يرفق مع هذا الجهاز مصباح LED. لا يمكن استبدال هذا الجزء إلا بواسطة فني. في حالة وجود أي عطل، ارجع إلى قسم "الخدمة" في فصل "تعليمات السلامة".

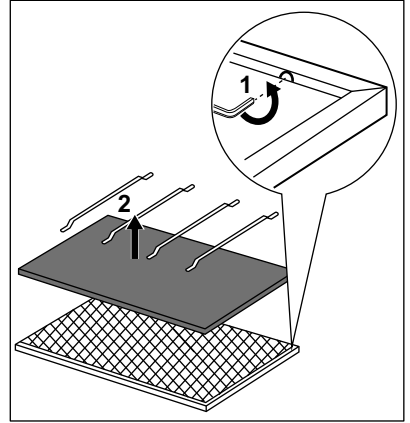

3. اغسل طبقة الترشيح في ماء ساخن دون استخدام منظفات أو اغسله في غسالة الصحون.



 قم بإعداد غسالة الأطباق على ألا يشمل الغسيل الشطف أو وجود منظفات. ولا يجوز ملء الغسالة بالأطباق.

4. قم بتجفيف طبقة الترشيح.

**تحذير**   
خطر الاحتراق والإصابات! ارجع إلى فصل السلامة الوارد في دليل مستخدم الفرن.

## 5. المخاوف البيئية

من المخلفات المنزلية الأخرى. ومن ثم قم بإعادة المنتج إلى الجهة المسؤولة عن إعادة التصنيع بمنطقتك أو اتصل بالمجلس المحلي التابع له.

أعد تدوير المواد التي تحمل الرمز  صنع الأغلفة في حاوية مناسبة لإعادة التدوير. ساعد في حماية البيئة والصحة الإنسانية وقم بإعادة تصنيع مخلفات الأجهزة الإلكترونية والكهربائية. لا تتخلص من الأجهزة التي تحمل رمز  مع غيرها



إذا كان تنبيه فلتر الفحم يعمل،  
تومض أيقونة فلتر  باللون  
(الأبيض) مرتين.





للمزيد من المعلومات عن كيفية  
استخدام الوظيفة، ارجع إلى دليل  
مستخدم الموقد.



إذا كان تنبيه فلتر الفحم لا يعمل،  
تومض أيقونة فلتر  باللون  
(الأبيض) مرة واحدة.



### 3.3 تنشيط وتعطيل تنبيه الفلتر.

يعمل إنذار الفلتر على تذكيرك بتغيير فلتر الفحم  
أو تنظيفه وتنظيف فلتر الدهون. يعمل مؤشر فلتر  
 على اللون (الأبيض) لمدة 30 ثانية إذا وجب  
تنظيف فلتر الدهون. يومض مؤشر فلتر  باللون  
(الأبيض) لمدة 30 ثانية إذا كان يجب استبدال فلتر  
الفحم أو تنظيفه.

راجع إنذار الفلتر في فصل العناية  
والتنظيف.



### 3.4 وحدة تحكم عن بعد

الجهاز مزود بوحدة تحكم عن بعد.

للحصول على معلومات حول كيفية  
استخدام وحدة التحكم عن بعد  
راجع الكتيب المنفصل الخاص  
بوحدة التحكم عن بعد.



1. قم بتشغيل لوحة التحكم.
2. تأكد من أن الأيقونات تم إيقافها.
3. لتنشيط تنبيه فلتر الفحم أو تعطيله، المس زر  
 لمدة 3 ثوانٍ.

## 4. العناية والتنظيف

### 4.1 تنظيف فلتر الدهون

يجب تنظيف كل فلتر مرة واحدة شهرياً على  
الأقل. يتم تثبيت الفلاتر باستخدام مشابك تثبيت  
ودبابيس على الجهة المقابلة.

لتنظيف الفلتر:

1. اسحب الغطاء لفتحه.

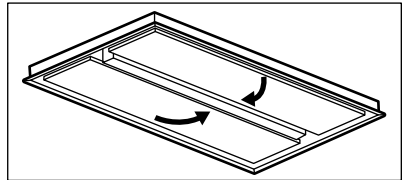

2. اضغط على مقبض مشبك التثبيت على لوحة  
الفلتر الموجودة أسفل المدخنة (1).

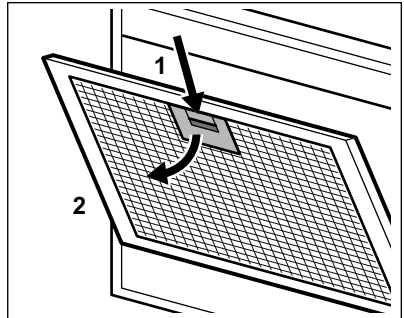

3. قم بلف الجزء الأمامي من الفلتر إلى الأسفل  
قليلاً (2)، ثم اسحبه.
4. قم بتنظيف الفلاتر باستخدام إسفنج ومادة  
منظفة غير كاشطة أو غسلها في غسالة  
الصحون.

يجب ضبط غسالة الصحون على  
درجة حرارة منخفضة ودورة  
قصيرة. قد يتغير لون فلتر الدهون،  
ولكن هذا لن يؤثر على أداء  
الجهاز.



5. لتركيب الفلاتر مرة أخرى، اتبع الخطوات  
السابقتين بالترتيب العكسي.  
كرر الخطوات مع جميع الفلاتر إن أمكن.

### 4.2 تنظيف فلتر الفحم

يمكن غسل فلتر الفحم مرة واحدة في شهرين.  
لإزالة الفلتر:

1. قم بإزالة فلتر الدهون من الجهاز.  
ارجع إلى قسم "تنظيف فلتر الدهون" في هذا  
الفصل.
2. قم بإزالة المشابك التي تثبت طبقة الترشيح  
(1)، ثم إزالة طبقة الترشيح (2).

## 2. وصف المنتج

### 2.1 عرض لوحة التحكم

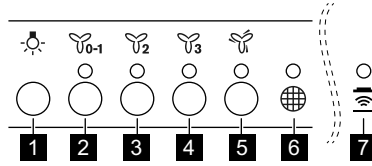

- |   |                            |
|---|----------------------------|
| 1 | مصباح                      |
| 2 | سرعة المحرك الأولى / إيقاف |
| 3 | سرعة المحرك الثانية        |
| 4 | سرعة المحرك الثالثة        |
| 5 | أقصى سرعة للمحرك           |
| 6 | منبه الفلتر                |
| 7 | مؤشر الموقد إلى المدخنة    |

## 3. الاستخدام اليومي

### 3.1 استخدام المدخنة

تحقق من السرعة الموصى بها وفقاً للجدول أدناه.

أثناء تسخين الطعام أو طهيه مع تغطية الأواني.	0-1
أثناء الطهي مع تغطية الأواني على مناطق طهي أو شعلات متعددة، قلي خفيف.	2
أثناء الغليان، تحمير كميات كبيرة من الطعام بدون غطاء، طهي على مناطق طهي أو شعلات متعددة.	3
أثناء الغليان، تحمير كميات كبيرة من الطعام بدون غطاء، رطوبة كبيرة. المدخنة تعمل على أقصى سرعة. بعد 8 دقائق، يعود الجهاز إلى الإعداد السابق.	4

3. إذا لزم الأمر، قم بتغيير السرعة عن طريق الضغط على الزر المطلوب.  
لإيقاف تشغيل الجهاز، اضغط على زر السرعة الأول مرة أخرى.

يوصى بترك المدخنة تعمل لمدة 15 دقيقة تقريباً بعد الطهي.



لتشغيل المدخنة:

### 3.2 وظيفة الموقد إلى المدخنة

إنها وظيفة تلقائية متقدمة توصل الموقد بأي مدخنة. الموقد والغطاء لهما موصل لإشارة الأشعة تحت الحمراء. يتم تحديد سرعة المروحة تلقائياً حسب إعداد الوضع ودرجة الحرارة والأبنة الأكثر سخونة على الموقد. يمكنك أيضاً تشغيل المروحة من الموقد يدوياً. يمكن تنشيط الوظيفة من لوحة الموقد.

1. اضغط على أحد أزرار السرعة الأولى 0-1 لتشغيل الجهاز.
2. إذا لزم الأمر، اضغط على زر الإضاءة لإضاءة سطح الطهي. انطفاء المصباح. قم بالضغط مرة أخرى على الزر لتغيير الكثافة من:
  - a. الحد الأقصى،
  - b. متوسط،
  - c. منخفض،
  - d. إيقاف التشغيل.

## المحتويات

1. معلومات الأمان والتركيب.....155  
 2. وصف المنتج.....154  
 3. الاستخدام اليومي.....154  
 4. العناية والتنظيف.....153

## للحصول على أفضل النتائج

شكراً لكم على شرائكم هذا المنتج من منتجات AEG. لقد صممنا هذا المنتج ليمنحكم أداءً فائقاً لعدة سنوات، حيث نستخدم أحدث التقنيات المتطورة التي تساعد على جعل حياتكم أكثر سهولة وبسر. إن هذا الجهاز يحتوي على مجموعة من المزايا والخصائص التي لن تجدوا مثلها في غيره من الأجهزة العادية. لذا نرجو منكم قضاء بضع دقائق في قراءة هذا الدليل للتعرف على الجهاز واستخدامه بالشكل الأمثل.

تفضلوا بزيارة موقعنا الإلكتروني من أجل:

للحصول على نصائح الاستخدام والكتيبات الترويجية ومستكشف المشاكل ومعلومات الخدمة:

[www.aeg.com/webselfservice](http://www.aeg.com/webselfservice)



تسجيل المنتج للحصول على خدمة أفضل:

[www.registeraeg.com](http://www.registeraeg.com)



بادر بشراء الملحقات والمواد الاستهلاكية وقطع الغيار الأصلية لجهازك:

[www.aeg.com/shop](http://www.aeg.com/shop)



## رعاية وخدمة العملاء

احرص دائماً على استخدام قطع الغيار الأصلية فقط. عند الاتصال بمركز الخدمة المعتمد، تأكد من توفر المعلومات التالية لديك: الموديل، PNC، الرقم المسلسل.

يمكن العثور على المعلومات على لوحة القياس.

⚠ معلومات تحذيرية / تتيهية متعلقة بالسلامة

ⓘ تعليمات عامة ونصائح

📖 التعليمات البيئية

عرضة للتغيير بدون إشعار

## 1. معلومات الأمان والتركيب

تحذير

قم بالرجوع إلى كتيب تعليمات التركيب المنفصلة للحصول على معلومات الأمان والتركيب. اقرأ فصول الأمان بعناية قبل أي استخدام أو أية صيانة للجهاز.



[www.aeg.com/shop](http://www.aeg.com/shop)

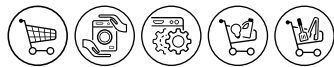

867351221-B-522019

EAC CE

**AEG**