

GETTING STARTED? EASY.

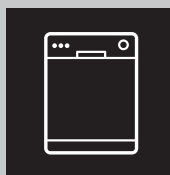

ZSLN1211

PT	Manual de instruções	2
	Máquina de lavar loiça	
ES	Manual de instrucciones	23
	Lavavajillas	

ZANUSSI

VISITE O NOSSO WEBSITE PARA:



Resolver problemas e obter conselhos de utilização, catálogos e informações sobre assistência e reparações:

www.zanussi.com/support

INFORMAÇÕES DE SEGURANÇA

Leia atentamente as instruções fornecidas antes de instalar e utilizar o aparelho. O fabricante não poderá ser responsabilizado por ferimentos ou danos resultantes de instalação incorreta ou utilização incorreta. Guarde sempre as instruções num sítio seguro e acessível para consultar no futuro.

SEGURANÇA PARA CRIANÇAS E PESSOAS VULNERÁVEIS

- Este aparelho pode ser utilizado por crianças de 8 ou mais anos de idade e por pessoas com capacidades físicas, sensoriais ou mentais reduzidas ou com pouca experiência e conhecimento se tiverem recebido supervisão ou instruções relativas à utilização do aparelho de forma segura e compreenderem os perigos envolvidos.
- É necessário manter as crianças com idades entre os 3 e os 8 anos e pessoas com incapacidades muito extensas e complexas afastadas do aparelho, a menos que constantemente vigiadas.
- É necessário manter as crianças com menos de 3 anos de idade afastadas do aparelho, a menos que constantemente vigiadas.
- Não permita que as crianças brinquem com o aparelho.
- Mantenha os detergentes fora do alcance das crianças.
- Mantenha as crianças e os animais domésticos afastados do aparelho quando a porta está aberta.
- A limpeza e a manutenção básica do aparelho não devem ser efectuadas por crianças sem supervisão.

SEGURANÇA GERAL

- Este aparelho destina-se exclusivamente a utilizações domésticas ou semelhantes, tais como:

- turismo rural; áreas de cozinha destinadas ao pessoal em lojas, escritórios e outros ambientes de trabalho;
- utilização por clientes de hotéis, motéis e outros ambientes do tipo residencial.
- Não altere as especificações deste aparelho.
- A pressão da água fornecida tem de estar entre 0.5 (0.05) / 8 (0.8) bar (MPa) (mínima / máxima)
- Não exceda o número máximo de peças de loiça de 9 pessoas.
- Se o cabo de alimentação estiver danificado, deve ser substituído pelo fabricante, por um Centro de Assistência Técnica Autorizado ou por uma pessoa igualmente qualificada, para evitar perigos.
- Coloque os talheres no cesto de talheres com as pontas afiadas viradas para baixo ou na horizontal na gaveta de talheres com as extremidades cortantes viradas para baixo.
- Não deixe o aparelho com a porta aberta sem vigilância para evitar que alguém tropece acidentalmente na porta.
- Antes de qualquer operação de manutenção, desative o aparelho e desligue a ficha da tomada elétrica.
- Não utilize jactos de água e/ou vapor a alta pressão para limpar o aparelho.
- Se o aparelho tiver aberturas de ventilação na base, não devem ficar obstruídas por tapetes ou carpetes.
- O aparelho deve ser ligado à rede de abastecimento de água com a mangueira nova fornecida. Não é permitido reutilizar uma mangueira antiga.

INSTRUÇÕES DE SEGURANÇA

INSTALAÇÃO



AVISO! A instalação deste aparelho tem de ser efetuada por uma pessoa qualificada.

- Retire a embalagem toda.
- Não instale nem utilize o aparelho se estiver danificado.
- Não utilize o aparelho antes de o instalar na estrutura embutida de uma forma segura.
- Siga as instruções de instalação fornecidas com o aparelho.

- Tenha sempre cuidado quando deslocar o aparelho porque ele é pesado. Utilize sempre luvas de proteção e calçado fechado.
- Não instale nem utilize o aparelho em locais com temperatura inferior a 0 °C.
- Instale o aparelho num local seguro e adequado que cumpra com os requisitos da instalação.

LIGAÇÃO ELÉTRICA



AVISO! Risco de incêndio e choque elétrico.

- O aparelho tem de ficar ligado à terra.
- Certifique-se de que os parâmetros indicados na placa de características são compatíveis com as características da alimentação eléctrica.
- Utilize sempre uma tomada devidamente instalada e à prova de choques eléctricos.
- Não utilize adaptadores de tomadas duplas ou triplas, nem cabos de extensão.
- Certifique-se de que não danifica a ficha e o cabo de alimentação eléctrica. Se for necessário substituir o cabo de alimentação, esta operação deve ser efectuada pelo nosso Centro de Assistência Técnica.
- Ligue a ficha à tomada elétrica apenas no final da instalação. Certifique-se de que a ficha fica acessível após a instalação.
- Não puxe o cabo de alimentação para desligar o aparelho. Puxe sempre a ficha.
- Este aparelho está equipado com uma ficha eléctrica de 13 A. Se for necessário substituir o fusível da ficha eléctrica, utilize apenas um fusível de 13 A ASTA (BS 1362) (Reino Unido e Irlanda apenas).

LIGAÇÃO À REDE DE ABASTECIMENTO DE ÁGUA

- Não danifique as mangueiras da água.
- Antes de ligar o aparelho a canos novos, canos que não sejam usados há muito tempo, canos que tenham sido sujeitos a reparações ou canos que tenham recebido dispositivos novos (contador de água, etc.), deixe sair água até que saia limpa.
- Durante a primeira utilização do aparelho, certifique-se de que não existem fugas de água.
- Se a mangueira de entrada de água estiver danificada, feche imediatamente a torneira da água e desligue a ficha da tomada eléctrica. Contacte a Assistência Técnica Autorizada para substituir a mangueira de entrada de água.

UTILIZAÇÃO

- Não coloque produtos inflamáveis, ou objetos molhados com produtos inflamáveis, no interior, perto ou em cima do aparelho.
- Os detergentes de máquina de lavar loiça são perigosos. Siga as instruções de segurança da embalagem do detergente.
- Não beba a água do aparelho, nem a utilize para qualquer outro fim.
- Não retire a loiça do aparelho enquanto o programa não estiver concluído. Pode restar algum detergente na loiça.
- Não armazene artigos ou aplique pressão sobre a porta aberta do aparelho.

- O aparelho pode libertar vapor quente se abrir a porta quando um programa estiver em funcionamento.

ILUMINAÇÃO INTERNA



AVISO! Risco de ferimentos.

- Relativamente à(s) lâmpada(s) no interior deste produto e às lâmpadas sobressalentes vendidas separadamente: Estas lâmpadas destinam-se a suportar condições físicas extremas em eletrodomésticos, tais como temperatura, vibração, humidade, ou destinam-se a sinalizar informação relativamente ao estado operacional do aparelho. Não se destinam a ser utilizadas em outras aplicações e não se adequam à iluminação de espaços domésticos.
- Para substituir a luz interna, contacte um Centro de Assistência Técnica Autorizado.

ASSISTÊNCIA TÉCNICA

- Contacte o Centro de Assistência Técnica Autorizado se for necessário reparar o aparelho. Utilize apenas peças de substituição originais.
- Note que uma reparação própria ou não profissional pode ter consequências para a segurança e anular a garantia.
- As seguintes peças de reposição estarão disponíveis durante 7 anos após o modelo ser descontinuado: motor, bomba de circulação e escoamento, aquecedores e elementos de aquecimento, incluindo bombas de calor, tubagem e equipamento relacionado, incluindo mangueiras, válvulas, filtros e aquastops, peças estruturais e interiores relacionadas com unidades da porta, placas de circuito impresso, visores eletrónicos, interruptores de pressão, termóstatos e sensores, software e firmware incluindo software de restauro. Note que algumas destas peças de reposição só estão disponíveis para reparadores profissionais e que nem todas as peças de reposição são relevantes para todos os modelos.
- As seguintes peças de reposição estarão disponíveis durante 10 anos após o modelo ser descontinuado: dobradiças e vedantes da porta, outros vedantes, braços aspersores, filtros de escoamento, suportes interiores e periféricos de plástico, tais como cestos e tampas.

ELIMINAÇÃO



AVISO! Risco de ferimentos ou asfíxia.

- Desligue o aparelho da alimentação eléctrica.
- Corte o cabo de alimentação eléctrica e elimine-o.
- Remova o trinco da porta para evitar que crianças ou animais de estimação possam ficar aprisionados no interior do aparelho.

DESCRIÇÃO DO PRODUTO



Os gráficos abaixo constituem apenas uma vista geral do produto. Para informação mais detalhada, consulte outros capítulos e/ou documentos disponibilizados com o aparelho.

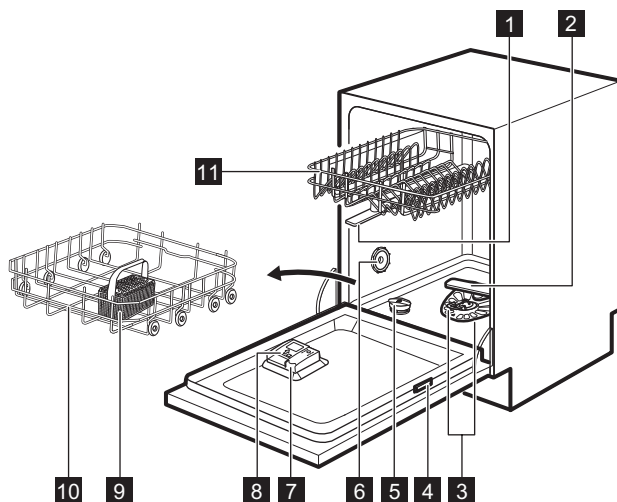

- | | |
|---------------------------------------|--|
| 1 Braços aspersores superiores | 7 Distribuidor de abrilhantador |
| 2 Braço aspersor inferior | 8 Distribuidor de detergente |
| 3 Filtros | 9 Cesto de talheres |
| 4 Placa de características | 10 Cesto inferior |
| 5 Depósito de sal | 11 Cesto superior |
| 6 Ranhura de ventilação | |

PAINEL DE CONTROLO

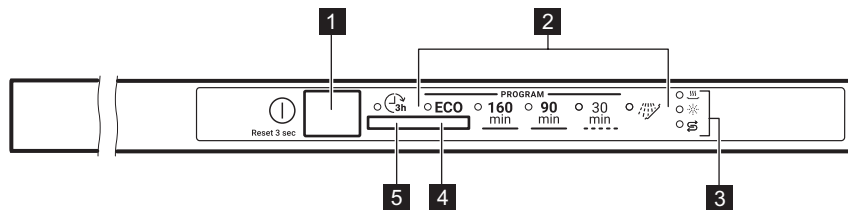

- | | |
|--------------------------------------|-----------------------------------|
| 1 Botão On/off/Botão de Reset | 4 Botão de programa |
| 2 Indicadores de programa | 5 Botão de início diferido |
| 3 Indicadores | |

INDICADORES

Indicador	Descrição
	Indicador da fase de secagem. Está ativado quando seleciona um programa com a fase de secagem. Pisca quando a fase de secagem está em curso.
	Indicador de falta de sal. Está aceso quando o recipiente do sal necessita ser reabastecido. Está apagado durante o funcionamento dos programas.
	Indicador de falta de abrillantador. Está aceso quando o dispensador de abrillantador necessita ser reabastecido. Está apagado durante o funcionamento dos programas.

PROGRAMAS

A ordem dos programas na tabela pode não refletir a sua sequência no painel de controlo.

Programa	Tipo de carga	Nível de sujidade	Fases do programa
ECO ¹⁾	<ul style="list-style-type: none"> ▪ Faianças ▪ Talheres ▪ Panelas ▪ Tachos 	<ul style="list-style-type: none"> ▪ Normal ▪ Ligeiramente seco 	<ul style="list-style-type: none"> ▪ Pré-Lavagem ▪ Lavagem a 50 °C ▪ Enxaguamento intermédio ▪ Enxaguamento final 60°C ▪ Secagem ▪ AirDry

Programa	Tipo de carga	Nível de sujidade	Fases do programa
160 min	<ul style="list-style-type: none"> ▪ Faianças ▪ Talheres ▪ Panelas ▪ Tachos 	<ul style="list-style-type: none"> ▪ Normal a pesada ▪ Seco 	<ul style="list-style-type: none"> ▪ Pré-Lavagem ▪ Lavagem a 60 °C ▪ Enxaguamento intermédio ▪ Enxaguamento final 60°C ▪ Secagem ▪ AirDry
90 min	<ul style="list-style-type: none"> ▪ Faianças ▪ Talheres ▪ Panelas ▪ Tachos 	<ul style="list-style-type: none"> ▪ Normal ▪ Ligeiramente seco 	<ul style="list-style-type: none"> ▪ Lavagem a 60 °C ▪ Enxaguamento intermédio ▪ Enxaguamento final 55°C ▪ Secagem ▪ AirDry
30 min	<ul style="list-style-type: none"> ▪ Faianças ▪ Talheres 	<ul style="list-style-type: none"> ▪ Frescos 	<ul style="list-style-type: none"> ▪ Lavagem a 50 °C ▪ Enxaguamento intermédio ▪ Enxaguamento final 50°C ▪ AirDry
 2)	<ul style="list-style-type: none"> ▪ Todos os tipos de carga 	<ul style="list-style-type: none"> ▪ Todos os níveis de sujidade 	<ul style="list-style-type: none"> ▪ Pré-Lavagem

1) Este é o programa mais longo que oferece a utilização de energia e consumo de água mais eficientes para faianças e talheres com sujidade normal. Este é o programa standard para teste. Este programa é utilizado para avaliar a conformidade com a regulamentação da comissão Ecodesign (UE) 2019/2022.

2) Este é o programa para lavar restos de alimentos da loiça. Previne a formação de odores no aparelho. Não utilize detergente com este programa.

VALORES DE CONSUMO

Programa ^{1) 2)}	Água (l)	Energia (kWh)	Duração (min)
ECO	9,9 ³⁾ / 9,9 ⁴⁾	0,778 ³⁾ / 0,779 ⁴⁾	240 ³⁾ / 240 ⁴⁾
160 min	10.5 - 12.8	0.888 - 1.086	160
90 min	9.5 - 11.7	0.713 - 0.871	90
30 min	8.7 - 10.6	0.542 - 0.663	30
	2.9 - 3.6	0.012 - 0.015	15

1) A pressão e a temperatura da água, as variações da corrente eléctrica, as opções e a quantidade de loiça podem alterar estes valores.

2) Os valores para programas diferentes de ECO são apenas indicativos.

3) De acordo com a regulamentação 1016/2010.

4) De acordo com a regulamentação 2019/2022.

Informação para testes

Para receber a informação necessária para efetuar testes de desempenho (por exemplo, de acordo com a norma EN60436), envie um e-mail para:

info.test@dishwasher-production.com

O seu pedido deve incluir o código do número do produto (PNC) que se encontra na placa de características.

Para esclarecer qualquer dúvida que tenha acerca da sua máquina de lavar loiça, consulte o livro de assistência que foi fornecido com o aparelho.

PROGRAMAÇÕES

MODO DE SELEÇÃO DE PROGRAMA E MODO DE UTILIZADOR

Quando o aparelho está no modo de seleção de programa, é possível seleccionar um programa e entrar no modo de utilizador.

Definições disponíveis no modo de utilizador:

- Nível do descalcificador da água, de acordo com a dureza da água.
- Ativação ou desativação da indicação de falta de abrlhantador.
- Nível de abrlhantador, de acordo com a dosagem necessária.
- Ativação ou desativação do sinal sonoro de fim de um programa.
- Ativação ou desativação da opção AirDry.

Uma vez que o aparelho conserva as definições guardadas, não é necessário configurá-lo antes de cada ciclo.

Como entrar no modo de selecção de programa

O aparelho está no modo de selecção de programa quando o indicador de programa **ECO** pisca. Após a activação, o aparelho fica no modo de selecção de programa por predefinição. Se não ficar, entrar no modo de selecção de programa assim:

Dureza da água

Graus alemães (°dH)	Graus franceses (°fH)	mmol/l	Gradação Clarke	Nível do descalcificador da água
47 - 50	84 - 90	8,4 - 9,0	58 - 63	10
43 - 46	76 - 83	7,6 - 8,3	53 - 57	9
37 - 42	65 - 75	6,5 - 7,5	46 - 52	8
29 - 36	51 - 64	5,1 - 6,4	36 - 45	7
23 - 28	40 - 50	4,0 - 5,0	28 - 35	6
19 - 22	33 - 39	3,3 - 3,9	23 - 27	5 1)
15 - 18	26 - 32	2,6 - 3,2	18 - 22	4
11 - 14	19 - 25	1,9 - 2,5	13 - 17	3

Prima o botão de programa e mantenha-o premido até que o aparelho entre no modo de selecção de programa.

Como entrar no modo de utilizador

Certifique-se de que o aparelho está no modo de selecção de programa.

Para entrar no modo de utilizador, mantenha o botão de programa premido até que o indicador

ECO fique intermitente e os indicadores ¹⁶⁰ ⁹⁰ _{min, min,} ³⁰ _{min} e  fiquem acesos.

AMACIADOR DA ÁGUA

O amaciador da água remove minerais da água que possam ter um efeito negativo nos resultados da lavagem do aparelho.

Quanto maior for o conteúdo destes minerais, maior é a dureza da água. A dureza da água é medida em escalas equivalentes.

O amaciador da água deve ser regulado de acordo com a dureza da água da sua área. Os serviços de abastecimento de água podem indicar qual é o grau de dureza da água na sua área. É importante definir o nível correcto de amaciador da água para garantir bons resultados de lavagem.

Graus alemães (°dH)	Graus franceses (°fH)	mmol/l	Gradação Clarke	Nível do descalcificador da água
4 - 10	7 - 18	0,7 - 1,8	5 - 12	2
<4	<7	<0,7	<5	1 2)

1) Definição de fábrica.

2) Não utilize sal neste nível.

Independentemente do tipo de detergente utilizado, defina o nível de dureza da água adequado para manter ativo o indicador de reabastecimento de sal.



As pastilhas combinadas que contêm sal não são suficientemente eficazes para amolecer água dura.

Processo de regeneração

Para o correto funcionamento do amaciador de água, a resina do dispositivo amaciador tem necessidade de ser regenerada regularmente. Este processo é automático e faz parte do funcionamento normal da máquina de lavar a loiça. Quando a quantidade de água prescrita (ver valores na tabela) tem sido utilizada desde o processo de regeneração anterior, um novo processo de regeneração será iniciado entre o enxaguamento final e o fim do programa

Nível do descalcificador da água	Quantidade de água (l)
1	250
2	100
3	62
4	47
5	25
6	17
7	10
8	5
9	3
10	3

No caso de regulação alta de amaciador de água, também pode ocorrer a meio do programa, antes do enxaguamento (duas vezes durante um

programa). A iniciação da regeneração não tem impacto na duração do ciclo, a menos que ocorra no meio de um programa ou no fim de um programa com uma curta fase de secagem. Nesses casos a regeneração prolonga a duração total de um programa cerca de 5 minutos mais.

Subsequentemente, o enxaguamento do amaciador da água que dura 5 minutos pode começar no mesmo ciclo ou no início do próximo programa. Esta atividade aumenta o consumo total de água de um programa em cerca de 4 litros mais e o consumo total de energia de um programa em cerca de 2 Wh mais. O enxaguamento do amaciador termina com um escoamento completo. Cada enxaguamento de amaciador (possível mais de um no mesmo ciclo) pode prolongar a duração do programa em cerca de outros 5 minutos quando ocorre em qualquer ponto no início ou no meio de um programa.



Todos os valores de consumo mencionados nesta secção são determinados de acordo com a norma atualmente aplicável em condições laboratoriais com dureza de água de 2,5 mmol/L de acordo com a regulamentação 2019/2022 (nível 3 de amaciador de água). A pressão e a temperatura da água assim como as variações da alimentação elétrica podem alterar os valores.

Como regular o nível do descalcificador da água

Certifique-se de que o aparelho está no modo de utilizador.

1. Aguarde até o indicador  começar a piscar, o indicador **ECO** continuar a piscar e os indicadores remanescentes se desligarem.

O piscar intermitente do indicador  exibe a definição atual: por exemplo, piscar 5 vezes + pausa + piscar 5 vezes = nível 5.

2. Prima o botão de programa repetidamente para alterar a definição. Sempre que premir o botão de programa, o nível aumenta um número. Quando chegar ao nível 10, recomeça a partir do nível 1.
3. Prima o botão On/Off para confirmar a seleção.

AVISO DE DISTRIBUIDOR DE ABRILHANTADOR VAZIO

O abrlhantador ajuda a secar a loiça sem riscos e manchas. É libertado automaticamente durante a fase de enxaguamento a quente.

Quando o depósito do abrlhantador está vazio, o indicador de falta de abrlhantador indica que é necessário colocar abrlhantador. Se a secagem for satisfatória quando utilizar apenas pastilhas combinadas, pode desativar o o indicador de falta de abrlhantador. No entanto, recomendamos que utilize sempre abrlhantador para obter a melhor secagem possível.

Se utilizar detergente normal ou pastilhas combinadas sem abrlhantador, ative o aviso para manter o indicador de falta de abrlhantador a funcionar.

Como desactivar a indicação de falta de abrlhantador

Certifique-se de que o aparelho está no modo de utilizador.

1. Prima imediatamente o botão de programa.

O indicador $\overset{160}{\text{min}}$ começa a piscar.

2. Aguarde até o indicador $\overset{160}{\text{min}}$ continuar a piscar e os indicadores remanescentes do programa se desligarem.

O indicador $\overline{\text{SSS}}$ indica a definição atual:

- $\overline{\text{SSS}}$ está on = A indicação de falta de abrlhantador está ativada.
- $\overline{\text{SSS}}$ está off = A indicação de falta de abrlhantador está desativada.

3. Prima o botão de programa para alterar a definição.
4. Prima o botão On/Off para confirmar a seleção.

NÍVEL DE ABRILHANTADOR

Pode ajustar a quantidade de abrlhantador libertado entre 1 (quantidade mínima) e 8 (quantidade máxima). O nível 0 desactiva o distribuidor de abrlhantador e impede a libertação de abrlhantador. Definição de fábrica: nível 5.

Como definir o nível de abrlhantador

Certifique-se de que o aparelho está no modo de utilizador.

1. Prima o botão de programa duas vezes.

O indicador $\overset{90}{\text{min}}$ começa a piscar.

2. Aguarde até o indicador $\overset{90}{\text{min}}$ continuar a piscar e os indicadores remanescentes do programa se desligarem.

O piscar intermitente do indicador $\overline{\text{SSS}}$ exibe a definição atual: por exemplo, piscar 5 vezes + pausa + piscar 5 vezes = nível 5.

3. Prima o botão de programa repetidamente para alterar a definição. Sempre que premir o botão de programa, o nível aumenta um número. Quando chegar ao nível 8, recomeça a partir do nível 0. O nível 0 significa que a distribuição de abrlhantador está desativada.
4. Prima o botão On/Off para confirmar a seleção.

SINAIS SONOROS

O aparelho emite sinais sonoros quando ocorre alguma anomalia. Não é possível desactivar estes sinais sonoros.

Também existe um sinal sonoro que é emitido quando um programa termina. Este sinal sonoro está desactivado por predefinição, mas é possível activá-lo.

Como ativar o sinal sonoro de fim do programa

Certifique-se de que o aparelho está no modo de utilizador.

1. Prima o botão de programa três vezes.

O indicador $\overset{30}{\text{min}}$ começa a piscar.

2. Aguarde até o indicador $\overset{30}{\text{min}}$ continuar a piscar e os indicadores remanescentes do programa se desligarem.

O indicador $\overline{\text{SSS}}$ indica a definição atual:

- $\overline{\text{SSS}}$ está em off = O sinal sonoro está desativado.
- $\overline{\text{SSS}}$ está em on = O sinal sonoro está ativado.

3. Prima o botão de programa para alterar a definição.
4. Prima o botão On/Off para confirmar a seleção.

AIRDRY

A opção AirDry melhora a secagem e reduz o consumo de energia.

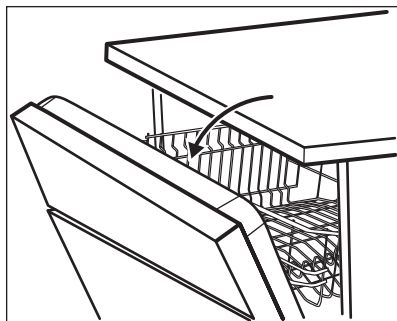

Durante a fase de secagem, a porta abre-se automaticamente e fica entreaberta.



CUIDADO! Não tente fechar a porta do aparelho durante os primeiros 2 minutos após a abertura automática. Isso pode danificar o aparelho.

A opção AirDry é ativada automaticamente com todos os programas, exceto  (se aplicável).

ANTES DA PRIMEIRA UTILIZAÇÃO

1. **Certifique-se de que o nível definido para o descalcificador da água corresponde à dureza da água fornecida. Caso contrário, ajuste o nível do descalcificador da água.**
2. Encha o depósito de sal.
3. Encha o distribuidor de abrillantador.
4. Abra a torneira da água.
5. Inicie um programa para remover eventuais resíduos de processamento que possam ainda existir no aparelho. Não utilize detergente e não coloque loiça nos cestos.

Após iniciar o programa, o aparelho pode demorar até 5 minutos a recarregar a resina no descalcificador da água. A fase de lavagem começa apenas quando este processo terminar. O processo é repetido periodicamente.

DEPÓSITO DE SAL



CUIDADO! Utilize apenas sal grosso especial para máquinas de lavar loiça. O sal fino representa risco de corrosão.

O sal é utilizado para recarregar a resina do amaciador da água e para garantir bons resultados de lavagem no quotidiano.



CUIDADO! Se alguma criança tiver acesso ao aparelho, é recomendável desativar a opção AirDry porque a abertura da porta pode representar um perigo.

Como desativar o AirDry



Certifique-se de que o aparelho está no modo de utilizador.

1. Prima o botão de programa quatro vezes.

O indicador  começa a piscar.

2. Aguarde até o indicador  continuar a piscar e os indicadores remanescentes do programa se desligarem.

O indicador  indica a definição atual:

-  está off = AirDry está desligado.
-  está on = AirDry está ligado.

3. Prima o botão de programa para alterar a definição.
4. Prima o botão On/Off para confirmar a seleção.

COMO ENCHER O DEPÓSITO DE SAL

1. Rode a tampa do depósito de sal no sentido anti-horário e retire-a.
2. Coloque 1 litro de água no depósito de sal (apenas na primeira vez).
3. Encha o depósito de sal com 1 kg de sal (até ficar cheio).

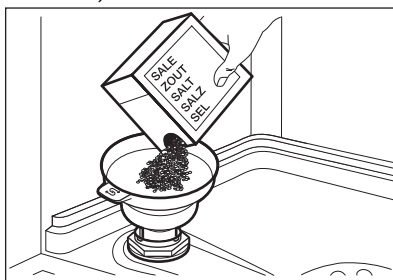

4. Agite o funil com cuidado segurando-o pela pega para introduzir os últimos grãos.
5. Retire o sal que tiver ficado à volta da abertura do depósito de sal.

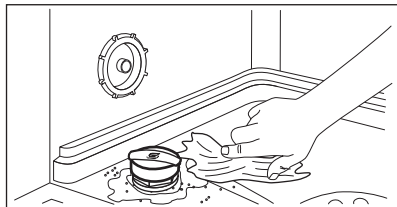

6. Rode a tampa do depósito de sal no sentido horário para fechar o depósito de sal.



CUIDADO! É possível que saia água e sal do depósito de sal quando estiver a enchê-lo. Após encher o depósito de sal, inicie imediatamente um programa para evitar corrosão.

COMO ENCHER O DISTRIBUIDOR DE ABRILHANTADOR

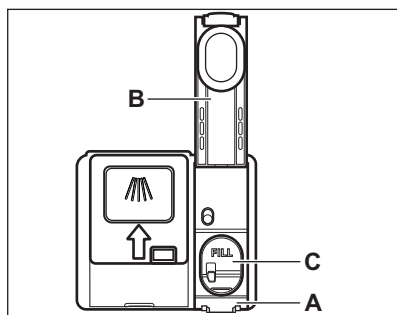

CUIDADO! Utilize apenas abrillantador especificamente concebido para máquinas de lavar loiça.

1. Prima o elemento de libertação (A) para abrir a tampa (B).
2. Coloque abrillantador no distribuidor (C) até o líquido chegar à marca "FILL".
3. Retire o abrillantador entornado com um pano absorvente para evitar a formação de espuma em excesso.
4. Feche a tampa. Certifique-se de que a tampa fica fechada e bloqueada.

UTILIZAÇÃO DIÁRIA

1. Abra a torneira da água.
2. Prima o botão On/Off (ligar/desligar) para activar o aparelho.

Certifique-se de que o aparelho está no modo de selecção de programa.

- Se o indicador de falta de sal estiver aceso, encha o depósito de sal.
 - Se o indicador de falta de abrillantador estiver aceso, encha o distribuidor de abrillantador.
3. Coloque a loiça nos cestos.
 4. Adicione o detergente.
 5. Seleccione e inicie o programa correcto para o tipo de carga e grau de sujidade.

UTILIZAR DETERGENTE

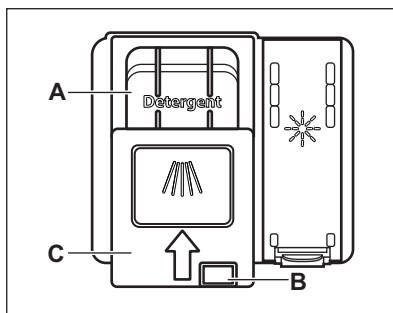

CUIDADO! Utilize apenas detergente especificamente concebido para máquinas de lavar loiça.

1. Prima o botão de libertação **(B)** para abrir a tampa **(C)**.
2. Coloque o detergente no compartimento **(A)**. Pode utilizar detergente em pastilhas, pó ou gel.
3. Se o programa tiver uma fase de pré-lavagem, coloque uma pequena quantidade de detergente na parte interior da porta do aparelho.
4. Feche a tampa. Certifique-se de que a tampa fica fechada e bloqueada.

SELECIONAR E INICIAR UM PROGRAMA

Iniciar um programa

1. Mantenha a porta do aparelho entreaberta.
2. Prima o botão On/Off para activar o aparelho. Certifique-se de que o aparelho está no modo de selecção de programa.
3. Prima o botão de programa repetidamente até que o indicador do programa pretendido comece a piscar.
4. Feche a porta do aparelho para iniciar o programa.

Iniciar um programa com início diferido

1. Selecciono um programa.
2. Prima o botão do início diferido para atrasar o início do programa em 3 horas.

O indicador  está aceso.

3. Feche a porta do aparelho para que a contagem decrescente inicie.

Durante a contagem decrescente, não é possível mudar o programa.

Quando a contagem decrescente estiver concluída, o programa inicia.

Abrir a porta do aparelho durante o funcionamento

Se abrir a porta durante o funcionamento de um programa, o aparelho pára de funcionar. Isto pode afectar o consumo de energia e a duração do programa. Quando fechar a porta, o aparelho continua a partir do ponto de interrupção.



Se abrir a porta durante a fase de secagem e deixá-la aberta durante mais de 30 segundos, o programa termina. Isto não acontece se a porta for aberta pela função AirDry.



Não tente fechar a porta do aparelho durante os primeiros 2 minutos após ter sido aberta automaticamente pela função AirDry porque pode danificar o aparelho.

Se, após isso, a porta for mantida fechada durante, pelo menos, 3 minutos, o programa actual termina.

Cancelar o início diferido

Prima o botão on/off até que o aparelho entre no modo de selecção de programa.

Quando cancelar o início diferido, terá de seleccionar o programa novamente.

Cancelar o programa

Prima o botão de programa e mantenha-o premido durante 3 segundos até que o aparelho entre no modo de selecção de programa.

Certifique-se de que existe detergente no distribuidor de detergente antes de iniciar outro programa.

A função Auto Off

Esta função diminui o consumo de energia desactivando automaticamente o aparelho quando não está a funcionar.

A função é accionada nas seguintes situações:

- Quando o programa tiver terminado.
- Após 5 minutos se um programa não for iniciado.

Fim do programa

Quando o programa terminar, a função Auto Off desliga o aparelho.

Feche a torneira da água.

SUGESTÕES E DICAS

GERAL

Siga as sugestões abaixo para garantir resultados de lavagem e secagem óptimos e ajudar a proteger o ambiente.

- Lavar a loiça na máquina de lavar loiça de acordo com as instruções no manual do utilizador habitualmente consome menos água e energia do que lavar a loiça à mão.
- Carregue a máquina de lavar loiça até à sua capacidade total para poupar água e energia. Para melhores resultados de limpeza, disponha os artigos nos cestos conforme instruído no manual do utilizador e não sobrecarregue os cestos.
- Não passe a loiça por água antes de a colocar na máquina. Aumenta o consumo de água e de

energia. Quando necessário, selecione um programa com fase pré-lavagem.

- Retire os resíduos maiores de alimentos da louça e esvazie chávenas e copos antes de os colocar no interior do aparelho.
- Mergulhe ou esfregue levemente os recipientes com alimentos cozidos ou assados antes de os lavar no aparelho.
- Certifique-se de que as peças nos cestos não entram em contacto ou tapam outras. Só assim a água consegue ter alcance completo e lavar a loiça.
- Pode utilizar detergente, abrillantador e sal para máquina de lavar loiça ou utilizar pastilhas combinadas (por exemplo, "Tudo em 1"). Siga as instruções apresentadas na embalagem.
- Selecione um programa de acordo com o tipo

de carga e o grau de sujidade. **ECO** confere a mais eficiente utilização do consumo de água e energia.

- Para prevenir que o calcário se acumule no interior do aparelho:
 - Ateste o depósito de sal sempre que necessário.
 - Utilize a dosagem recomendada de detergente e de abrillantador.
 - Certifique-se de que o nível definido para o amaciador da água corresponde à dureza da água fornecida.
 - Siga as instruções no capítulo "**Manutenção e limpeza**".

UTILIZAR SAL, ABRILHANTADOR E DETERGENTE

- Utilize apenas sal, abrillantador e detergente concebidos para máquina de lavar loiça. A utilização de outros produtos pode danificar o aparelho.
- Para as áreas com água dura ou muito dura, recomendamos a utilização de detergente de máquina de lavar loiça básico (pó, gel ou pastilhas sem agentes adicionais), abrillantador e sal em separado para obtenção dos melhores resultados de lavagem e secagem.
- As pastilhas de detergente não se dissolvem totalmente nos programas curtos. Para evitar resíduos de detergente na loiça, recomendamos que utilize as pastilhas apenas com programas longos.
- Utilize sempre a quantidade certa de detergente. Uma dosagem insuficiente de detergente pode resultar em fracos resultados de lavagem e revestimento ou manchas de água dura nos artigos. A utilização de muito detergente com água macia ou amaciada resulta em resíduos de detergente na loiça. Ajuste a quantidade de detergente com base na

dureza da água. Consulte as instruções na embalagem do detergente.

- Utilize sempre a quantidade certa de abrillantador. Uma dosagem insuficiente de abrillantador diminui os resultados da secagem. A utilização de muito abrillantador resulta em camadas azuladas nos artigos.
- Certifique-se de que o nível do amaciador da água está certo. Se o nível estiver muito alto, a quantidade aumentada de sal na água pode resultar em ferrugem nos talheres.

O QUE FAZER SE QUISER DEIXAR DE UTILIZAR PASTILHAS DE DETERGENTE COMBINADAS

Antes de começar a utilizar detergente, sal e abrillantador em separado, complete os passos que se seguem:

1. Selecione o nível máximo do amaciador da água.
2. Certifique-se de que o depósito de sal e o depósito de abrillantador estão cheios.
3. Inicie o programa mais curto que tenha uma fase de enxaguamento. Não acrescente detergente e não coloque pratos nos cestos.
4. Quando o programa estiver concluído, regule o nível do amaciador da água para a dureza da água na sua área.
5. Regule a quantidade de abrillantador a libertar.
6. Active a indicação de falta de abrillantador.

COLOCAR LOIÇA NOS CESTOS

- Utilize sempre todo o espaço dos cestos.
- Utilize o aparelho apenas para lavar objetos que possam ser lavados na máquina.
- Não lave no aparelho objetos feitos de madeira, corno, alumínio, estanho e cobre uma vez que podem rachar, deformar, ficar descoloridos ou esburacados.
- Não lave no aparelho, artigos que possa absorver água (esponjas, panos domésticos).
- Coloque as peças ocas (chávenas, copos e panelas) com a abertura para baixo.
- Certifique-se de que os copos não tocam noutros copos.
- Coloque as peças leves no cesto superior. Certifique-se de que as peças não se mexem livremente.
- Coloque os talheres e outros objectos pequenos no cesto de talheres.
- Certifique-se de que os braços aspersores podem mover-se livremente antes de iniciar um programa.

ANTES DE INICIAR UM PROGRAMA

Antes de iniciar o programa selecionado, certifique-se de que:

- Os filtros estão limpos e bem instalados.
- A tampa do depósito de sal está bem apertada.
- Os braços aspersores não estão obstruídos.
- A máquina tem abrillantador e sal suficientes (exceto se utilizar pastilhas de detergente combinadas).
- A loiça está colocada corretamente nos cestos.
- O programa é adequado para o tipo de carga e o grau de sujidade.
- Foi utilizada a quantidade de detergente correta.

DESCARREGAR OS CESTOS

1. Deixe a loiça arrefecer antes de a retirar do aparelho. A loiça quente danifica-se facilmente.
2. Esvazie primeiro o cesto inferior e só depois o cesto superior.



Quando o programa terminar, pode ficar água nas superfícies internas do aparelho.

MANUTENÇÃO E LIMPEZA



AVISO! Antes de qualquer acção de manutenção, desactive o aparelho e desligue a ficha da tomada eléctrica.



Se os filtros estiverem sujos e os braços aspersores estiverem obstruídos, os resultados de lavagem são inferiores. Verifique-os regularmente e limpe-os se for necessário.

LIMPAR OS FILTROS

O sistema de filtração é composto por 3 peças.

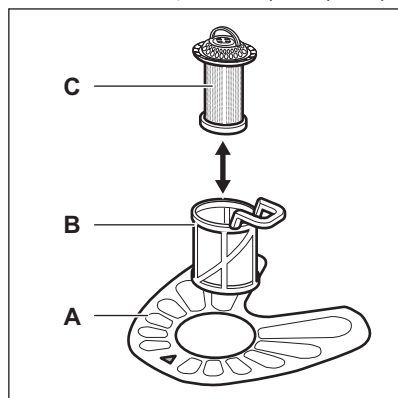

1. Rode o filtro (B) no sentido anti-horário e remova-o.

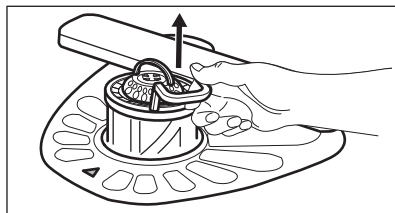
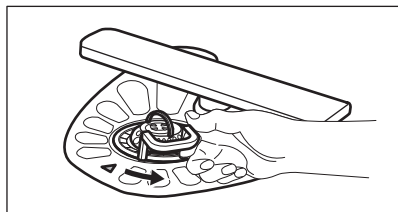

2. Retire o filtro (C) do filtro (B).
3. Retire o filtro plano (A).

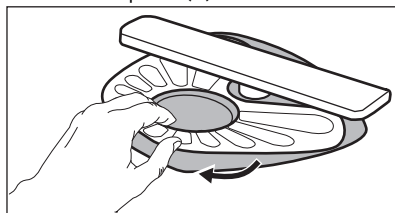

4. Lave os filtros.

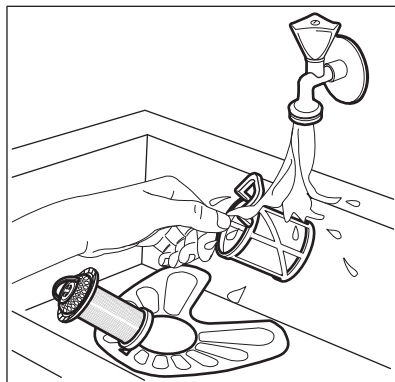

5. Certifique-se de que não há resíduos de alimentos ou sujidade dentro e à volta da borda do colectador.
6. Reinstale o filtro plano (A). Certifique-se de que fica posicionado correctamente debaixo das 2 guias.

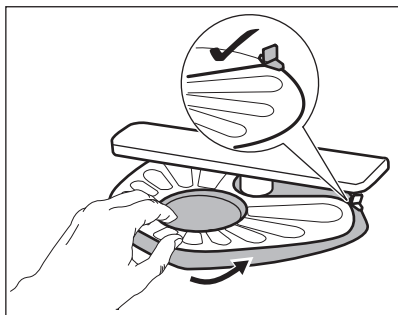

7. Monte os filtros (B) e (C).
8. Reinstale o filtro (B) no filtro plano (A). Rode-o no sentido horário até bloquear.

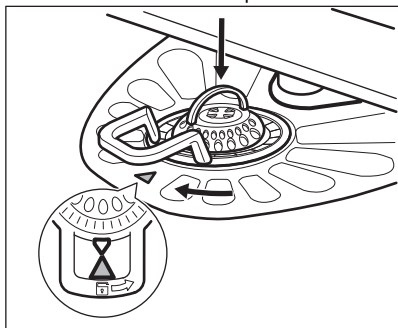

CUIDADO! Uma posição incorrecta dos filtros pode causar resultados de lavagem insatisfatórios e danos no aparelho.

LIMPAR O BRAÇO ASPERSOR INFERIOR

Recomendamos a limpeza regular do braço aspersor inferior para evitar a obstrução dos orifícios com sujidade.

A obstrução dos orifícios pode resultar em lavagem insatisfatória.

1. Para remover o braço aspersor inferior, puxe-o para cima.

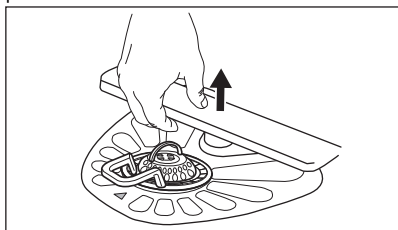

2. Lave o braço aspersor em água corrente. Utilize um objeto fino e pontiagudo, por

exemplo um palito, para remover a sujidade dos orifícios.

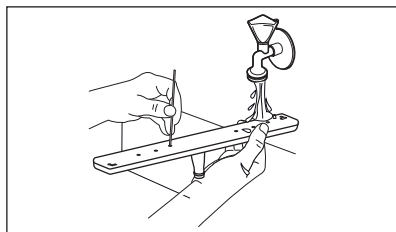

3. Para reinstalar o braço aspersor inferior, pressione-o para baixo.

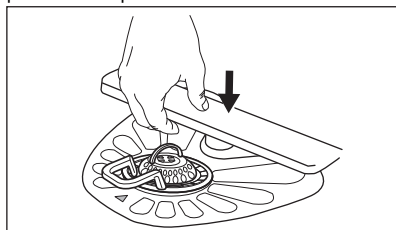

LIMPAR OS BRAÇOS ASPERSORES SUPERIORES

Recomendamos a limpeza dos braços aspersores superiores regularmente para evitar que a sujidade entupa os orifícios. O entupimento dos orifícios pode resultar em lavagem insatisfatória.

Os braços aspersores superiores estão colocados sob o cesto superior. Os braços aspersores (B) estão instalados no tubo (A) com os elementos de fixação (C).

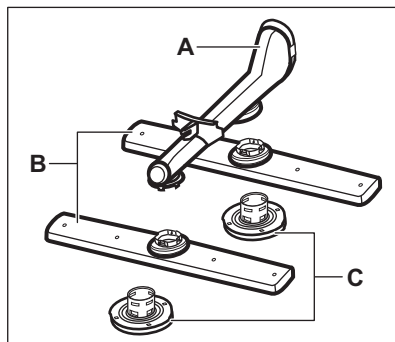

1. Puxe o cesto superior para fora.
2. Para destacar o braço aspersor, rode o elemento de fixação para a direita.

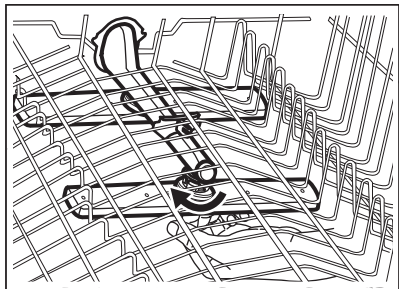

3. Lave o braço aspersor em água corrente. Utilize um objecto fino e pontiagudo, por exemplo um palito, para remover a sujidade dos orifícios.

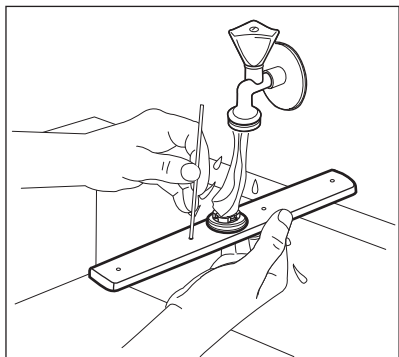

4. Para voltar a instalar o braço aspersor, introduza o elemento de fixação no braço aspersor e fixe-o no tubo rodando para a esquerda. Certifique-se de que o elemento de fixação bloqueia no lugar.

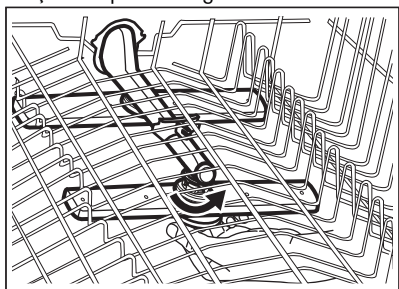

LIMPEZA EXTERNA

- Limpe o aparelho com um pano macio e húmido.
- Utilize apenas detergentes neutros.
- Não utilize produtos abrasivos, esfregões ou solventes.

LIMPEZA DO INTERIOR

- Limpe o aparelho com cuidado, incluindo a junta de borracha da porta, com um pano macio húmido.
- Para manter o melhor desempenho do seu aparelho, utilize um produto de limpeza específico para máquinas de lavar loiça pelo menos uma vez por mês. Siga cuidadosamente as instruções da embalagem do produto.
- Não utilize produtos abrasivos, esfregões, ferramentas aguçadas, produtos químicos fortes, desengordurantes ou solventes.
- Se utilizar frequentemente programas de curta duração, poderá ocorrer acumulação de gordura e calcário no interior do aparelho. Para evitar essa acumulação, utilize programas de longa duração pelo menos duas vezes por mês.

REMOÇÃO DE OBJETOS ESTRANHOS

Verifique os filtros e o sifão após cada utilização da máquina de lavar loiça. Objetos estranhos (por exemplo, pedaços de vidro, plástico, ossos ou palitos, etc) diminuem o desempenho da limpeza e podem provocar danos na bomba de escoamento.

1. Desmonte o sistema dos filtros conforme instruído neste capítulo.
2. Retire quaisquer objetos estranhos com a mão.



CUIDADO! Se não conseguir remover os objetos, contacte um Centro de Assistência Técnica Autorizado.

3. Volte a montar os filtros conforme instruído neste capítulo.

RESOLUÇÃO DE PROBLEMAS





AVISO! A reparação inadequada do aparelho pode colocar em perigo a segurança do utilizador. Todas as reparações têm de ser efectuadas por pessoal qualificado.





Quase todos os problemas que ocorrem podem ser resolvidos sem necessidade de

contactar um Centro de Assistência Técnica Autorizado.

Consulte a tabela abaixo para informações sobre possíveis problemas.

No caso de alguns problemas, o indicador dedicado pisca intermitentemente para indicar uma avaria e o código de alarme.

Problema e código de alarme	Possível causa e solução
Não consegue ativar o aparelho.	<ul style="list-style-type: none">▪ Certifique-se de que a ficha está ligada na tomada elétrica.▪ Certifique-se de que não há um disjuntor desligado no quadro elétrico.
O programa não inicia.	<ul style="list-style-type: none">▪ Certifique-se de que a porta do aparelho está fechada.▪ Se tiver selecionado o Início Diferido, cancele-o ou aguarde até a contagem decrescente terminar.▪ O aparelho recarrega a resina no interior do amaciador de água. O procedimento demora aproximadamente 5 minutos.
O aparelho não se enche com água. <ul style="list-style-type: none">▪ O indicador  pisca 1 vez intermitentemente.▪ É emitido 1 sinal sonoro intermitentemente.	<ul style="list-style-type: none">▪ Certifique-se de que a torneira da água está aberta.▪ Certifique-se de que a pressão do fornecimento de água não é demasiado baixa. Para obter essa informação, contacte os serviços de abastecimento de água locais.▪ Certifique-se de que a torneira da água não está obstruída.▪ Certifique-se de que o filtro da mangueira de entrada não está obstruído.▪ Certifique-se de que a mangueira de entrada não tem dobras ou vincos.
O aparelho não escoa a água. <ul style="list-style-type: none">▪ O indicador  pisca 2 vezes intermitentemente.▪ São emitidos 2 sinais sonoros intermitentemente.	<ul style="list-style-type: none">▪ Certifique-se de que o sifão de escoamento não está obstruído.▪ Certifique-se de que o sistema de filtração interior não está obstruído.▪ Certifique-se de que a mangueira de escoamento não tem dobras ou vincos.
O dispositivo anti-inundação foi activado. <ul style="list-style-type: none">▪ O indicador  pisca 3 vezes intermitentemente.▪ São emitidos 3 sinais sonoros intermitentemente.	<ul style="list-style-type: none">▪ Feche a torneira da água.▪ Certifique-se de que o aparelho está corretamente instalado.▪ Certifique-se de que os cestos estão carregados conforme instruído no manual do utilizador.

Problema e código de alarme	Possível causa e solução
<p>Avaria do sensor de deteção do nível de água.</p> <ul style="list-style-type: none"> ▪ O indicador  pisca 4 vezes intermitentemente. ▪ São emitidos 4 sinais sonoros intermitentemente. 	<ul style="list-style-type: none"> ▪ Certifique-se de que os filtros estão limpos. ▪ Ligue e desligue o aparelho.
<p>Avaria da bomba de lavagem ou da bomba de escoamento.</p> <ul style="list-style-type: none"> ▪ O indicador  pisca 5 vezes intermitentemente. ▪ São emitidos 5 sinais sonoros intermitentemente. 	<ul style="list-style-type: none"> ▪ Ligue e desligue o aparelho.
<p>A temperatura da água no interior do aparelho está demasiado alta ou ocorreu avaria do sensor da temperatura.</p> <ul style="list-style-type: none"> ▪ O indicador  pisca 6 vezes intermitentemente. ▪ São emitidos 6 sinais sonoros intermitentemente. 	<ul style="list-style-type: none"> ▪ Certifique-se de que a temperatura da água de admissão não excede os 60°C. ▪ Ligue e desligue o aparelho.
<p>Avaria técnica do aparelho.</p> <ul style="list-style-type: none"> ▪ O indicador  pisca 12 vezes intermitentemente. ▪ São emitidos 12 sinais sonoros intermitentemente. 	<ul style="list-style-type: none"> ▪ Ligue e desligue o aparelho.
<p>O nível de água no interior do aparelho é demasiado alto.</p> <ul style="list-style-type: none"> ▪ O indicador  pisca 15 vezes intermitentemente. ▪ São emitidos 15 sinais sonoros intermitentemente. 	<ul style="list-style-type: none"> ▪ Ligue e desligue o aparelho. ▪ Certifique-se de que os filtros estão limpos. ▪ Certifique-se de que a mangueira de saída está instalada na altura certa acima do chão. Consulte as instruções de instalação.
<p>O aparelho pára e recomeça muitas vezes durante o funcionamento.</p>	<ul style="list-style-type: none"> ▪ É normal. Esta acção proporciona uma lavagem óptima com poupança de energia.
<p>O programa demora demasiado tempo.</p>	<ul style="list-style-type: none"> ▪ Se tiver seleccionado o início diferido, cancele-o ou aguarde até a contagem decrescente terminar.
<p>Existe uma pequena fuga na porta do aparelho.</p>	<ul style="list-style-type: none"> ▪ O aparelho não está nivelado. Desaperte ou aperte os pés ajustáveis (se aplicável). ▪ A porta do aparelho não está centrada com a cuba. Ajuste o pé traseiro (se aplicável).
<p>É difícil fechar a porta do aparelho.</p>	<ul style="list-style-type: none"> ▪ O aparelho não está nivelado. Desaperte ou aperte os pés ajustáveis (se aplicável). ▪ Existe loiça saliente dos cestos.

Problema e código de alarme	Possível causa e solução
Ouve-se ruído de pancadas no interior do aparelho.	<ul style="list-style-type: none"> A loiça não foi bem arrumada nos cestos. Consulte o folheto com as instruções de carregamento dos cestos. Certifique-se de que os braços aspersores podem rodar livremente.
O aparelho faz disparar o disjuntor.	<ul style="list-style-type: none"> A amperagem do disjuntor não é suficiente para suportar todos os aparelhos que estão a funcionar. Verifique a amperagem da tomada e a capacidade do contador ou desligue algum aparelho que esteja a funcionar. Falha eléctrica interna do aparelho. Contacte um Centro de Assistência Técnica Autorizado.



Consulte os capítulos "**Antes da primeira utilização**", "**Utilização diária**", ou "**Sugestões e dicas**" para outras causas possíveis.



AVISO! Não recomendamos a utilização do aparelho até que o problema esteja completamente resolvido. Desligue o aparelho e não o volte a ligar até ter a certeza de que funciona corretamente.

Após verificar o aparelho, desligue-o e volte a ligá-lo. Se o problema voltar a ocorrer, contacte um Centro de Assistência Técnica Autorizado.

No caso de surgir algum código de alarme que não esteja na tabela, contacte um Centro de Assistência Técnica Autorizado.

OS RESULTADOS DE LAVAGEM E DE SECAGEM NÃO SÃO SATISFATÓRIOS

Problema	Possível causa e solução
Lavagem insatisfatória.	<ul style="list-style-type: none"> Consulte os capítulos "Utilização diária" e "Sugestões e dicas" e o folheto com as instruções de carregamento dos cestos. Utilize programas de lavagem mais intensivos. Limpe os orifícios do braço aspersor e o filtro. Consulte o capítulo "Manutenção e limpeza".
Secagem insatisfatória.	<ul style="list-style-type: none"> A loiça esteve demasiado tempo dentro do aparelho fechado. Não existe abrillantador ou a dosagem de abrillantador não é suficiente. Regule o distribuidor de abrillantador para um nível superior. Pode ser necessário secar os artigos de plástico com um pano. Para obter o melhor desempenho na secagem, ative a opção AirDry. Recomendamos que utilize sempre abrillantador, mesmo com pastilhas de detergente combinadas.
Riscos esbranquiçados ou camadas azuladas nos copos e pratos.	<ul style="list-style-type: none"> Foi libertado demasiado abrillantador. Ajuste o nível de abrillantador para um nível inferior. Excesso de detergente.

Problema	Possível causa e solução
Manchas e marcas de água secas nos copos e nos pratos.	<ul style="list-style-type: none"> ▪ A quantidade de abrillantador libertado não é suficiente. Ajuste o nível de abrillantador para um nível superior. ▪ A causa pode estar na qualidade do abrillantador.
A loiça fica molhada.	<ul style="list-style-type: none"> ▪ Para obter o melhor desempenho na secagem, ative a opção AirDry. ▪ O programa não tem fase de secagem ou a fase de secagem usa uma temperatura baixa. ▪ O distribuidor de abrillantador está vazio. ▪ A causa pode estar na qualidade do abrillantador. ▪ A causa pode estar na qualidade das pastilhas de detergente combinadas. Experimente uma marca diferente ou ative o distribuidor de abrillantador para utilizar abrillantador em conjunto com as pastilhas de detergente combinadas.
O interior do aparelho está molhado.	<ul style="list-style-type: none"> ▪ Não se trata de um defeito do aparelho. A humidade do ar condensa-se nas paredes interiores do aparelho.
Espuma invulgar durante a lavagem.	<ul style="list-style-type: none"> ▪ Utilize apenas detergente adequado para máquinas de lavar loiça. ▪ Existe uma fuga no distribuidor de abrillantador. Contacte um Centro de Assistência Técnica Autorizado.
Vestígios de ferrugem nos talheres.	<ul style="list-style-type: none"> ▪ Existe demasiado sal na água da lavagem. Consulte “O descalcificador da água”. ▪ Talheres de prata em conjunto com talheres de aço inoxidável. Evite colocar talheres de prata perto de talheres de aço inoxidável.
O distribuidor do detergente fica com resíduos de detergente no fim do programa.	<ul style="list-style-type: none"> ▪ A pastilha de detergente ficou colada ao distribuidor e não foi totalmente dissolvida pela água. ▪ A água não consegue tirar o detergente do distribuidor. Certifique-se de que o braço aspersor não está obstruído. ▪ Certifique-se de que não há objetos nos cestos a impedir a abertura do distribuidor de detergente.
Odores no interior do aparelho.	<ul style="list-style-type: none"> ▪ Consulte “Limpeza do interior”.
Depósitos de calcário na loiça, na cuba e na face interior da porta.	<ul style="list-style-type: none"> ▪ O nível de sal está baixo; verifique o indicador de falta de sal. ▪ A tampa do depósito de sal está solta. ▪ A sua água é dura. Consulte “O descalcificador da água”. ▪ Mesmo que utilize pastilhas combinadas multifunções, utilize sal e regule a regeneração do descalcificador da água. Consulte “O descalcificador da água”. ▪ Se continuar a observar depósitos de calcário, limpe o aparelho com um produto de limpeza próprio para este efeito. ▪ Experimente um detergente diferente. ▪ Contacte o fabricante do detergente.
Loiça baça, descolorada e lascada.	<ul style="list-style-type: none"> ▪ Certifique-se de que lava na máquina apenas os artigos que podem ser lavados na máquina. ▪ Carregue e descarregue os cestos com cuidado. Consulte o folheto com as instruções de carregamento dos cestos. ▪ Coloque os artigos delicados no cesto superior.



Consulte os capítulos “**Antes da primeira utilização**”, “**Utilização diária**” ou “**Sugestões e dicas**” para conhecer outras causas possíveis.

INFORMAÇÃO TÉCNICA

Dimensões	Largura / Altura / Profundidade (mm)	446 / 818 - 898 / 550
Ligação elétrica ¹⁾	Tensão (V)	220 - 240
	Frequência (Hz)	50
Pressão do fornecimento de água	Mín. / Máx. bar (MPa)	0.5 (0.05) / 8 (0.8)
Fornecimento de água	Água fria ou água quente ²⁾	máx. 60 °C
Capacidade	Requisitos do local de instalação	9
Consumo de energia	Modo On (ligado) (W)	5.0
	Modo Off (desligado) (W)	0.50

1) Consulte todos os valores na placa de características.

2) Se a água quente for proveniente de fontes de energias renováveis (ex.: painéis solares), utilize-a para diminuir o consumo de energia.

LINK PARA A BASE DE DADOS DE EU EPREL

O código QR no rótulo energético fornecido com o aparelho disponibiliza um link da web para o registo deste aparelho na base de dados da EU EPREL. Mantenha a etiqueta de energia para consulta juntamente com o manual do utilizador e todos os outros documentos disponibilizados com este aparelho.

É possível encontrar informação relacionada com o desempenho do produto na base de dados de EU EPREL utilizando o link <https://eprel.ec.europa.eu> e o nome do modelo e número do produto que pode encontrar na placa de características do aparelho. Consulte o capítulo “Descrição do produto”.

Para informação mais detalhada sobre a etiqueta de energia, visite www.theenergylabel.eu.

PREOCUPAÇÕES AMBIENTAIS

Recicle os materiais que apresentem o símbolo . Coloque a embalagem nos contentores indicados para reciclagem. Ajude a proteger o ambiente e a saúde pública através da reciclagem dos aparelhos eléctricos e electrónicos. Não elimine os aparelhos

que tenham o símbolo  juntamente com os resíduos domésticos. Coloque o produto num ponto de recolha para reciclagem local ou contacte as suas autoridades municipais.

VISITE NUESTRO SITIO WEB PARA:



Obtener consejos, folletos, soluciones a problemas e información de servicio y reparación:
www.zanussi.com/support

⚠ INFORMACIÓN SOBRE SEGURIDAD

Antes de instalar y utilizar el aparato, lea atentamente las instrucciones facilitadas. El fabricante no se hace responsable de lesiones o daños producidos como resultado de una instalación o un uso incorrectos. Conserve siempre estas instrucciones en lugar seguro y accesible para futuras consultas.

SEGURIDAD DE NIÑOS Y PERSONAS VULNERABLES

- Este aparato puede ser utilizado por niños de 8 años en adelante y personas cuyas capacidades físicas, sensoriales o mentales estén disminuidas o que carezcan de la experiencia y conocimientos suficientes para manejarlo, siempre que cuenten con las instrucciones o la supervisión sobre el uso del electrodoméstico de forma segura y comprendan los riesgos.
- Es necesario mantener alejados del aparato a los niños entre 3 y 8 años, así como a las personas con minusvalías importantes y complejas, salvo que estén bajo supervisión continua.
- Es necesario mantener alejados del aparato a los niños de menos de 3 años salvo que estén bajo supervisión continua.
- No deje que los niños jueguen con el aparato.
- Mantenga los detergentes fuera del alcance de los niños.
- Mantenga a los niños y mascotas alejados del aparato cuando la puerta se encuentre abierta.
- La limpieza y mantenimiento de usuario del aparato no podrán ser realizados por niños sin supervisión.

SEGURIDAD GENERAL

- Este aparato está concebido para utilizarse en aplicaciones domésticas y similares, tales como:
 - granjas; áreas de cocina para el personal en tiendas, oficinas y otros entornos de trabajo;

- por clientes en hoteles, moteles, pensiones y otros entornos de tipo residencial.
- No cambie las especificaciones de este aparato.
- La presión de agua de funcionamiento (mínima y máxima) debe estar entre 0.5 (0.05) / 8 (0.8) bares (MPa)
- Siga el máximo número de ajustes de 9 cubiertos.
- Si el cable eléctrico sufre algún daño, el fabricante, su servicio técnico autorizado o un profesional cualificado tendrán que cambiarlo para evitar riesgos.
- Coloque los cubiertos en el cesto para cubiertos con el filo hacia abajo o colóquelos en la bandeja de cubiertos en posición horizontal con el filo hacia abajo.
- No deje el aparato con la puerta abierta para evitar tropezar accidentalmente con ella.
- Antes de proceder con cualquier operación de mantenimiento, apague el aparato y desconecte el enchufe de la red.
- No utilice pulverizadores de agua a alta presión ni vapor para limpiar el aparato.
- Si el aparato tiene orificios de ventilación en la base, no deben cubrirse, por ejemplo con una alfombra.
- El aparato debe conectarse a la toma de agua utilizando los nuevos juegos de tubos suministrados. No se deben reutilizar los juegos de tubos antiguos.

INSTRUCCIONES DE SEGURIDAD

INSTALACIÓN



ADVERTENCIA! Sólo un técnico cualificado puede instalar el aparato.

- Retire todo el embalaje.
- No instale ni utilice un aparato dañado.
- No utilice el aparato antes de instalarlo en la estructura empotrada por motivos de seguridad.
- Siga las instrucciones de instalación suministradas con el aparato.
- Tenga cuidado al mover el aparato, porque es pesado. Utilice siempre guantes de protección y calzado cerrado.
- No instale ni utilice el aparato en lugares con temperaturas inferiores a 0 °C.

- Instale el aparato en un lugar seguro y adecuado que cumpla los requisitos de instalación.

CONEXIÓN ELÉCTRICA



ADVERTENCIA! Riesgo de incendios y descargas eléctricas.

- El aparato debe conectarse a tierra.
- Asegúrese de que los parámetros de la placa de características son compatibles con los valores eléctricos del suministro eléctrico.
- Utilice siempre una toma con aislamiento de conexión a tierra correctamente instalada.
- No utilice adaptadores de enchufes múltiples ni cables prolongadores.

- Asegúrese de no provocar daños en el enchufe ni en el cable de red. Si es necesario cambiar el cable de alimentación del aparato, debe hacerlo el centro de servicio técnico autorizado.
- Conecte el enchufe a la toma de corriente únicamente cuando haya terminado la instalación. Asegúrese de tener acceso al enchufe del suministro de red una vez finalizada la instalación.
- No desconecte el aparato tirando del cable de conexión a la red. Tire siempre del enchufe.
- Este aparato se suministra con un enchufe de 13 A. Si fuera necesario cambiar el fusible del enchufe, use exclusivamente un fusible ASTA (BS 1362) de 13 A (solo para RU e Irlanda).
- En cuanto a la(s) bombilla(s) de este producto y las de repuesto vendidas por separado: Estas bombillas están destinadas a soportar condiciones físicas extremas en los aparatos domésticos, como la temperatura, la vibración, la humedad, o están destinadas a señalar información sobre el estado de funcionamiento del aparato. No están destinadas a utilizarse en otras aplicaciones y no son adecuadas para la iluminación de estancias domésticas.
- Antes de cambiar la luz interna, diríjase al servicio técnico autorizado.

CONEXIÓN DE AGUA

- No provoque daños en los tubos de agua.
- Antes de conectar a nuevas tuberías o tuberías que no se hayan usado durante mucho tiempo, o donde se hayan realizado trabajos o se hayan conectado dispositivos nuevos (contadores de agua, por ejemplo), deje correr el agua hasta que esté limpia.
- Asegúrese de que no haya fugas de agua visibles durante y después del primer uso del aparato.
- Si la manguera de entrada de agua está dañada, cierre la llave de agua y quite inmediatamente el enchufe de la toma de corriente. Póngase en contacto con el centro de servicio técnico autorizado para cambiar la manguera de entrada de agua.

USO DEL APARATO

- No coloque productos inflamables ni objetos mojados con productos inflamables dentro, cerca o encima del aparato.
- Los detergentes para lavavajillas son peligrosos. Siga las instrucciones de seguridad del envase de detergente.
- No beba agua procedente del aparato ni juegue con ella.
- No retire la vajilla del aparato hasta que finalice el programa. Puede quedar algo de detergente en los platos.
- No guarde los artículos ni ejerza presión sobre la puerta abierta del aparato.
- El aparato puede liberar vapor caliente si abre la puerta durante un programa.

LUCES INTERIORES



ADVERTENCIA! Existe riesgo de lesiones.

ASISTENCIA

- Para reparar el aparato, póngase en contacto con el centro de servicio autorizado. Utilice solamente piezas de recambio originales.
- Tenga en cuenta que la autorreparación o la reparación no profesional puede tener consecuencias de seguridad y podría anular la garantía.
- Las siguientes piezas de repuesto estarán disponibles durante 7 años después de que el modelo se haya retirado: motor, bomba de circulación y desagüe, calentadores y elementos de calentamiento, incluidas las bombas de calor, tuberías y equipos relacionados, incluidas las mangueras, válvulas, filtros y aquastops, piezas estructurales e interiores relacionadas con los conjuntos de puertas, placas de circuitos impresos, pantallas electrónicas, presostatos, termostatos y sensores, software y firmware, incluido el software de restablecimiento. Tenga en cuenta que algunas de estas piezas de recambio solo están disponibles para los reparadores profesionales, y que no todas las piezas de recambio son relevantes para todos los modelos.
- Las siguientes piezas de repuesto estarán disponibles durante 10 años después de que el modelo se haya retirado: bisagras y juntas de puertas, otras juntas, brazos aspersores, filtros de desagüe, rejillas interiores y periféricos de plástico como cestas y tapas.

DESECHO



ADVERTENCIA! Existe riesgo de lesiones o asfixia.

- Desconecte el aparato de la red.
- Corte el cable de conexión a la red y deséchelo.
- Retire el pestillo de la puerta para evitar que los niños y las mascotas queden encerrados en el aparato.

DESCRIPCIÓN DEL PRODUCTO



Los siguientes gráficos son sólo una descripción general del producto. Para obtener información más detallada, consulte otros capítulos y/o documentos suministrados con el aparato.

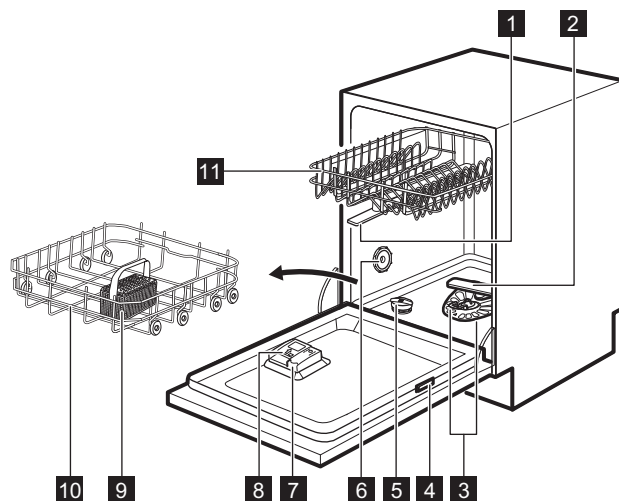

1 Brazos aspersores intermedios

2 Brazo aspersor inferior

3 Filtros

4 Placa de características

5 Depósito de sal

6 Salida de aire

7 Dosificador de abrillantador

8 Tapa del dosificador de

9 Cesto para cubiertos

10 Cesto inferior

11 Cesto superior

PANEL DE CONTROL

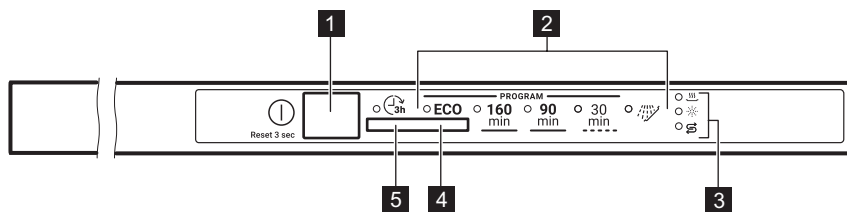

- 1** Botón de encendido/apagado / Botón de reinicio
- 2** Indicadores de programa
- 3** Indicadores
- 4** Botón de programa
- 5** Botón de inicio diferido

INDICADORES

Indicador	Descripción
	Indicador de la fase de secado. Se activa cuando hay un programa con la fase de secado seleccionado. Parpadea durante la fase de secado.
	Indicador de sal. Se enciende cuando hay que rellenar el depósito de sal. Siempre está apagado mientras el programa está en funcionamiento.
	Indicador de abrillantador. Se enciende cuando hay que rellenar el dosificador de abrillantador. Siempre está apagado mientras el programa está en funcionamiento.

PROGRAMAS

El orden de los programas en la tabla puede no reflejar su secuencia en el panel de control.

Programa	Tipo de carga	Grado de suciedad	Fases del programa
ECO 1)	<ul style="list-style-type: none"> ▪ Vajilla ▪ Cubiertos ▪ Ollas ▪ Sartenes 	<ul style="list-style-type: none"> ▪ Normal ▪ Ligeramente seco 	<ul style="list-style-type: none"> ▪ Prelavado ▪ Lavado a 50 °C ▪ Aclarado intermedio ▪ Aclarado final a 60 °C ▪ Secar ▪ AirDry

Programa	Tipo de carga	Grado de suciedad	Fases del programa
160 min	<ul style="list-style-type: none"> ▪ Vajilla ▪ Cubiertos ▪ Ollas ▪ Sartenes 	<ul style="list-style-type: none"> ▪ De normal a intensa ▪ Seco 	<ul style="list-style-type: none"> ▪ Prelavado ▪ Lavado a 60 °C ▪ Aclarado intermedio ▪ Aclarado final a 60 °C ▪ Secar ▪ AirDry
90 min	<ul style="list-style-type: none"> ▪ Vajilla ▪ Cubiertos ▪ Ollas ▪ Sartenes 	<ul style="list-style-type: none"> ▪ Normal ▪ Ligeramente seco 	<ul style="list-style-type: none"> ▪ Lavado a 60 °C ▪ Aclarado intermedio ▪ Aclarado final a 55 °C ▪ Secar ▪ AirDry
30 min	<ul style="list-style-type: none"> ▪ Vajilla ▪ Cubiertos 	<ul style="list-style-type: none"> ▪ Fresco 	<ul style="list-style-type: none"> ▪ Lavado a 50 °C ▪ Aclarado intermedio ▪ Aclarado final a 50 °C ▪ AirDry
 2)	<ul style="list-style-type: none"> ▪ Todo tipo de cargas 	<ul style="list-style-type: none"> ▪ Todos los grados de suciedad 	<ul style="list-style-type: none"> ▪ Prelavado

1) Este es el programa más largo que ofrece el uso más eficaz del agua y consumo de energía para vajillas y cubiertos con suciedad normal. Este es el programa estándar para institutos de pruebas. Este programa se utiliza para evaluar el cumplimiento del Reglamento de la Comisión sobre ecodiseño (UE) 2019/2022.

2) Este es un programa para enjuagar los restos de comida de los platos. Evita la formación de olores en el aparato. No utilice detergente con este programa.

VALORES DE CONSUMO

Programa 1) 2)	Agua (l)	Energía (kWh)	Duración (min)
ECO	9.9 ³⁾ / 9.9 ⁴⁾	0.778 ³⁾ / 0.779 ⁴⁾	240 ³⁾ / 240 ⁴⁾
160 min	10.5 - 12.8	0.888 - 1.086	160
90 min	9.5 - 11.7	0.713 - 0.871	90
30 min	8.7 - 10.6	0.542 - 0.663	30
	2.9 - 3.6	0.012 - 0.015	15

1) La presión y temperatura del agua, las variaciones del suministro de energía, las opciones y la cantidad de platos pueden alterar los valores.

2) Los valores de los programas distintos de ECO son solo indicativos.

3) De acuerdo con el reglamento 1016/2010.

4) De acuerdo con el reglamento 2019/2022.

Información para los institutos de pruebas

Para recibir toda la información necesaria para efectuar pruebas de rendimiento (p.ej., según EN60436), envíe un correo electrónico a:

info.test@dishwasher-production.com

En su solicitud, incluya el código de número de producto (PNC) que se encuentra en la placa de características.

Para cualquier otra pregunta relacionada con su lavavajillas, consulte el manual de servicio suministrado con el aparato.

AJUSTES

MODO DE SELECCIÓN DE PROGRAMA Y MODO DE USUARIO

Cuando el aparato está en modo de selección de programa es posible ajustar un programa y entrar al modo de usuario.

Ajustes disponibles en el modo de usuario:

- El nivel del descalcificador de agua según la dureza de la misma.
- La activación o desactivación de la notificación de abrillantador vacío.
- El nivel del abrillantador según la dosificación necesaria.
- La activación o desactivación de la señal acústica de fin de programa.
- La activación o desactivación de AirDry.

Como los ajustes se guardan en el aparato, no es necesario configurarlos antes de cada ciclo.

Cómo ajustar el modo de selección de programa

El aparato se encuentra en modo de selección cuando el indicador de programa **ECO** parpadea.

Después de la activación, el aparato está en modo de selección de programa por defecto. En caso contrario, ajuste el modo de selección de programa de la siguiente forma:

Mantenga pulsada la tecla de programa hasta que el aparato se encuentre en el modo de selección de programa.

Cómo acceder al modo de usuario

Asegúrese de que el aparato se encuentra en modo de selección de programa.

Para pasar al modo de usuario, mantenga pulsada la tecla de programa hasta que el indicador

ECO parpadee y los indicadores **160 90 30** _{min, min, min y}  se enciendan.

DESCALCIFICADOR DE AGUA

El descalcificador elimina minerales del suministro de agua que podrían afectar negativamente al resultado de lavado y al funcionamiento del aparato.

Cuanto mayor sea el contenido de dichos minerales, más dura será el agua. La dureza del agua se mide en escalas equivalentes.

El descalcificador de agua debe ajustarse en función de la dureza que presente el agua de su zona. La empresa local de suministro de agua puede indicarle el grado de dureza de la misma. Es muy importante ajustar el nivel de descalcificador para obtener un buen resultado de lavado.

Dureza agua

Grados alemanes (°dH)	Grados franceses (°fH)	mmol/l	Grados Clarke	Nivel del descalcificador del agua
47 - 50	84 - 90	8.4 - 9.0	58 - 63	10
43 - 46	76 - 83	7.6 - 8.3	53 - 57	9
37 - 42	65 - 75	6.5 - 7.5	46 - 52	8
29 - 36	51 - 64	5.1 - 6.4	36 - 45	7
23 - 28	40 - 50	4.0 - 5.0	28 - 35	6
19 - 22	33 - 39	3.3 - 3.9	23 - 27	5 1)
15 - 18	26 - 32	2.6 - 3.2	18 - 22	4
11 - 14	19 - 25	1.9 - 2.5	13 - 17	3

Grados alemanes (°dH)	Grados franceses (°fH)	mmol/l	Grados Clarke	Nivel del descalcificador del agua
4 - 10	7 - 18	0.7 - 1.8	5 - 12	2
<4	<7	<0.7	< 5	1 2)

1) Ajuste de fábrica.

2) No utilice sal en este nivel.

Independientemente del tipo de detergente que utilice, ajuste el nivel de dureza de agua adecuado para mantener activo el indicador de rellenado de sal.



Las tabletas múltiples que contienen sal no son suficientemente efectivas para ablandar el agua dura.

Proceso de regeneración

Para el correcto funcionamiento del descalcificador de agua, la resina del dispositivo debe regenerarse regularmente. Este proceso es automático y forma parte del funcionamiento normal del lavavajillas.

Cuando la cantidad de agua prescrita (véanse los valores del cuadro) se ha utilizado desde el proceso de regeneración anterior, se iniciará un nuevo proceso de regeneración entre el aclarado final y el final del programa.

Nivel del descalcificador del agua	Cantidad de agua (l)
1	250
2	100
3	62
4	47
5	25
6	17
7	10
8	5
9	3
10	3

En el caso del ajuste alto del descalcificador de agua, puede ocurrir también en la mitad del programa, antes del enjuague (dos veces durante un programa). El inicio de la regeneración no tiene

ningún impacto en la duración del ciclo, a menos que ocurra a mitad de un programa o al final de un programa con una breve fase de secado. En ese caso, la regeneración prolonga la duración total de un programa en 5 minutos adicionales.

Posteriormente, el enjuague del descalcificador de agua que dura 5 minutos puede comenzar en el mismo ciclo o al principio del siguiente programa. Esta actividad aumenta el consumo total de agua de un programa en 4 litros adicionales y el consumo total de energía de un programa en 2 Wh adicionales. El aclarado del descalcificador termina con un drenaje completo.

Cada aclarado del descalcificador realizado (es posible que haya más de uno en el mismo ciclo) puede prolongar la duración del programa en otros 5 minutos cuando se produzca en cualquier punto del comienzo o en la mitad de un programa.



Todos los valores de consumo mencionados en esta sección se determinan de conformidad con la norma actualmente aplicable en condiciones de laboratorio con una dureza del agua de 2,5 mmol/l según la normativa 2019/2022 (descalcificador de agua: nivel 3). La presión y la temperatura del agua, así como las variaciones de la red de suministro pueden cambiar los valores.

Cómo ajustar el nivel del descalcificador de agua

Asegúrese de que el aparato se encuentra en modo de usuario.

1. Espere hasta que el indicador empiece a parpadear, el indicador **ECO** siga parpadeando y los restantes indicadores de programas estén apagados.

El parpadeo intermitente del indicador indica el ajuste actual: Ejemplo: 5 parpadeos + pausa + 5 parpadeos = nivel 5.

2. Pulse la tecla de programa repetidamente para cambiar el ajuste. Cada vez que pulsa la tecla de programa aumenta el número de nivel. Después del nivel 10 se vuelve a empezar desde el nivel 1.
3. Pulse la tecla de encendido/apagado para confirmar el ajuste.

LA NOTIFICACIÓN DE ABRILLANTADOR VACÍO

El abrillantador permite que la vajilla se seque sin rayas ni franjas. Se libera automáticamente durante la fase de aclarado con agua caliente.

Cuando el depósito de abrillantador está vacío, el indicador se enciende para solicitar que se rellene. Si el resultado de secado es satisfactorio usando solo tabletas múltiples, puede desactivar el aviso para rellenar el abrillantador. Sin embargo, para obtener el mejor secado, utilice siempre abrillantador.

Si utiliza detergente normal o tabletas múltiples sin abrillantador, active la notificación para mantener activo el indicador de rellenado de abrillantador.

Cómo desactivar la notificación del abrillantador

Asegúrese de que el aparato se encuentra en modo de usuario.

1. Pulse inmediatamente la tecla de programa.

El indicador $\overset{160}{\text{min}}$ empieza a parpadear.

2. Espere hasta que el indicador $\overset{160}{\text{min}}$ siga parpadeando y los restantes indicadores de programa estén apagados.

El indicador $\overline{\text{SSS}}$ muestra el ajuste actual:

- $\overline{\text{SSS}}$ encendido = La notificación de abrillantador vacío está activada.
- $\overline{\text{SSS}}$ apagado = La notificación de abrillantador vacío está desactivada.

3. Pulse la tecla de programa para cambiar el ajuste.
4. Pulse la tecla de encendido/apagado para confirmar el ajuste.

NIVEL DE ABRILLANTADOR

Es posible ajustar la cantidad de abrillantador entre el nivel 1 (cantidad mínima) y el nivel 8 (cantidad máxima). El nivel 0 desactiva el dosificador de abrillantador y no se utiliza abrillantador. Ajuste de fábrica: nivel 5.

Cómo ajustar el nivel de abrillantador

Asegúrese de que el aparato se encuentra en modo de usuario.

1. Pulse dos veces la tecla de programa.

El indicador $\overset{90}{\text{min}}$ empieza a parpadear.

2. Espere hasta que el indicador $\overset{90}{\text{min}}$ siga parpadeando y los restantes indicadores de programa estén apagados.

El parpadeo intermitente del indicador $\overline{\text{SSS}}$ indica el ajuste actual: Ejemplo: 5 parpadeos + pausa + 5 parpadeos = nivel 5.

3. Pulse la tecla de programa repetidamente para cambiar el ajuste. Cada vez que pulsa la tecla de programa aumenta el número de nivel. Después del nivel 8 se vuelve a empezar desde el nivel 0. El nivel 0 significa que el dosificador de abrillantador está desactivado.
4. Pulse la tecla de encendido/apagado para confirmar el ajuste.

SEÑALES ACÚSTICAS

Las señales acústicas suenan cuando se produce un fallo del aparato. No es posible desactivar estas señales acústicas.

Al finalizar el programa también suena una señal acústica. Por defecto, esta señal acústica está desactivada pero es posible activarla.

Cómo activar la señal acústica que indica el final del programa

Asegúrese de que el aparato se encuentra en modo de usuario.

1. Pulse el botón de programa tres veces.

El indicador $\overset{30}{\text{min}}$ empieza a parpadear.

2. Espere hasta que el indicador $\overset{30}{\text{min}}$ siga parpadeando y los restantes indicadores de programa estén apagados.

El indicador $\overline{\text{SSS}}$ muestra el ajuste actual:

- $\overline{\text{SSS}}$ apagado = La señal acústica está desactivada.
- $\overline{\text{SSS}}$ encendido = La señal acústica está activada.

3. Pulse la tecla de programa para cambiar el ajuste.
4. Pulse la tecla de encendido/apagado para confirmar el ajuste.

AIRDRY

AirDry mejora el resultado de secado con menos consumo de energía.

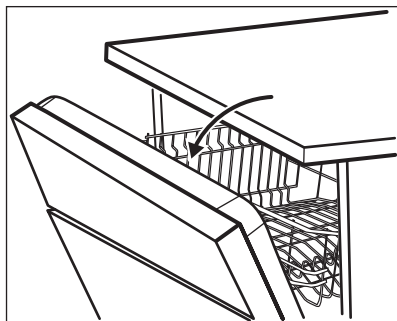

Durante la fase de secado, la puerta se abre automáticamente y permanece entreabierta.



PRECAUCIÓN! No intente cerrar la puerta del aparato durante 2 minutos después de la apertura automática. El aparato podría dañarse.

AirDry Se activa automáticamente en todos los programas excepto  (en su caso).

ANTES DEL PRIMER USO

1. **Asegúrese de que el nivel actual del descalcificador coincide con la dureza de su suministro de agua. De lo contrario, ajuste el nivel del descalcificador de agua.**
2. Llene el depósito de sal.
3. Llene el dosificador de abrillantador.
4. Abra la llave de paso.
5. Inicie un programa para eliminar todos los restos de procesamiento que pueda haber en el aparato. No utilice detergente ni cargue platos en los cestos.

Después de iniciar el programa, el aparato recarga la resina del descalcificador durante hasta 5 minutos. La fase de lavado empieza solo después de que termine este proceso. El proceso se repite periódicamente.

EL DEPÓSITO DE SAL



PRECAUCIÓN! Utilice solo sal gruesa diseñada para lavavajillas. La sal fina aumenta el riesgo de corrosión.

La sal se utiliza para recargar la resina del descalcificador y asegurar un buen resultado de lavado en el uso diario.



PRECAUCIÓN! Si algún niño tiene acceso al aparato, se recomienda desactivar AirDry, ya que la apertura de la puerta puede suponer un peligro.

Cómo desactivar AirDry



Asegúrese de que el aparato se encuentra en modo de usuario.

1. Pulse el botón de programa cuatro veces.

El indicador  empieza a parpadear.

2. Espere hasta que el indicador  siga parpadeando y los restantes indicadores de programa estén apagados.

El indicador  muestra el ajuste actual:

-  apagado = AirDry apagado.
-  encendido = AirDry encendido.

3. Pulse la tecla de programa para cambiar el ajuste.
4. Pulse la tecla de encendido/apagado para confirmar el ajuste.

LLENADO DEL DEPÓSITO DE SAL

1. Gire la tapa del depósito de sal hacia la izquierda y retírela.
2. Vierta 1 litro de agua en el depósito de sal (solo la primera vez).
3. Llene el depósito de sal con 1 kg de sal (hasta que esté lleno).

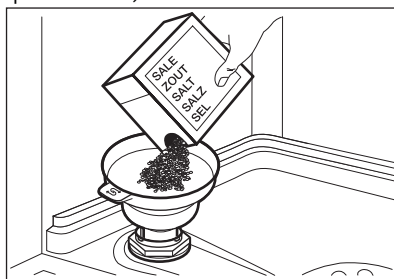

4. Agite cuidadosamente el embudo por el asa para hacer que entren los últimos granos.
5. Elimine los restos de sal que puedan haber quedado en la entrada del depósito.

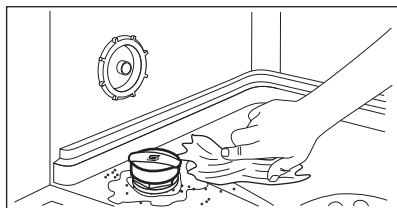

6. Gire la tapa del depósito de sal hacia la derecha para cerrar el depósito de sal.



PRECAUCIÓN! El agua y la sal pueden salirse del depósito de sal cuando lo llena. Después de llenar el depósito de sal, inicie inmediatamente un programa para evitar la corrosión.

CÓMO LLENAR EL DOSIFICADOR DE ABRILLANTADOR

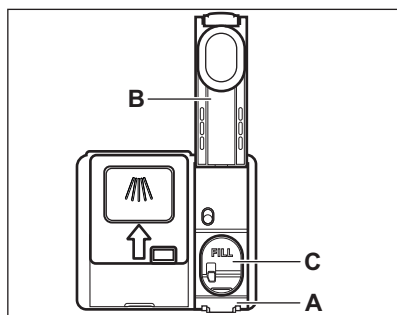

PRECAUCIÓN! Utilice exclusivamente abrillantador diseñado específicamente para lavavajillas.

1. Pulse el elemento de apertura (A) para abrir la tapa (B).
2. Vierta el abrillantador en el dosificador (C) hasta que el líquido alcance el nivel "FILL".
3. Limpie las salpicaduras de abrillantador con un paño absorbente para evitar que se forme demasiada espuma.
4. Cierre la tapa. Asegúrese de que la tapa encaja en su sitio.

USO DIARIO

1. Abra la llave de paso.
2. Pulse la tecla de encendido/apagado para encender el aparato.

Asegúrese de que el aparato se encuentra en modo de selección de programa.

- Si el indicador de sal está encendido, llene el depósito.
 - Si el indicador de abrillantador está encendido, llene el dosificador de abrillantador.
3. Cargue los cestos.
 4. Añada el detergente.
 5. Ajuste e inicie el programa adecuado para el tipo de carga y el grado de suciedad.

USO DEL DETERGENTE

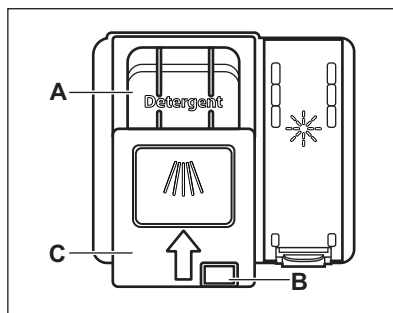

PRECAUCIÓN! Utilice exclusivamente detergente diseñado específicamente para lavavajillas.

1. Pulse la tecla de apertura **(B)** para abrir la tapa **(C)**.
2. Coloque el detergente en el compartimento **(A)**. Puede usar detergente en pastillas, polvo o gel.
3. Si el programa tiene una fase de prelavado, inserte una pequeña cantidad de detergente en la parte interior de la puerta del aparato.
4. Cierre la tapa. Asegúrese de que la tapa encaja en su sitio.

AJUSTE E INICIO DE UN PROGRAMA

Inicio de un programa

1. Mantenga la puerta del aparato entreabierta.
2. Pulse la tecla de encendido/apagado para encender el aparato. Asegúrese de que el aparato se encuentra en modo de selección de programa.
3. Pulse la tecla de programa repetidamente hasta que empiece a parpadear el indicador del programa que desea seleccionar.
4. Cierre la puerta del aparato para iniciar el programa.

Inicio de un programa con inicio diferido

1. Ajuste un programa.
2. Pulse la tecla de inicio diferido para retrasar el inicio del programa 3 horas.

El indicador  está encendido.

3. Cierre la puerta del aparato para iniciar la cuenta atrás.

Durante la cuenta atrás, no es posible cambiar el programa.

El programa se pone en marcha cuando termina la cuenta atrás.

Apertura de la puerta mientras está funcionando el aparato

Si abre la puerta mientras se realiza un programa, el aparato se detiene. Puede afectar al consumo de energía y a la duración del programa. Cuando cierre la puerta, el aparato continuará a partir del punto de interrupción.

CONSEJOS

GENERAL

Siga estos consejos para obtener un resultado de limpieza de secado óptimo en el uso diario y proteger el medio ambiente.

- Lavar los platos en el lavavajillas como se indica en el manual de instrucciones suele consumir menos agua y energía que lavar los platos a mano.



Si la puerta se abre más de 30 segundos durante la fase de secado, el programa en funcionamiento se termina. Esto no sucede si la puerta se abre mediante la función AirDry.



No intente cerrar la puerta del aparato durante 2 minutos después de que AirDry la abra automáticamente, porque puede causar daños en el aparato.

Si, después, la puerta está cerrada al menos 3 minutos, el programa en curso termina.

Cancelación del inicio diferido

Pulse el botón de encendido/apagado durante 3 segundos hasta que el aparato esté en el modo de selección de programas.

Si cancela el inicio diferido, debe volver a ajustar el programa.

Cancelación de un programa

Mantenga pulsado el botón de programa 3 segundos hasta que el aparato se encuentre en el modo de selección de programa.

Compruebe que hay detergente en el dosificador antes de iniciar un nuevo programa.

La función Auto Off

Esta función reduce el consumo de energía desactivando automáticamente el aparato cuando no se utiliza.

La función se pone en marcha:

- Cuando el programa ha finalizado.
- Tras 5 minutos si el programa no se ha iniciado.

Fin del programa

Cuando del programa ha terminado, la función Auto Off apaga el aparato.

Cierre la llave de paso.

- Quite los residuos más grandes de comida de los platos y vacíe las tazas y vasos antes de ponerlos dentro del aparato.
- Remoje o frote ligeramente los utensilios de cocina con restos de comida cocinada u horneada pegada antes de lavarlos en el aparato.
- Asegúrese de que los objetos de los cestos no se tocan entre sí ni se cubren unos a otros. Solo entonces el agua puede llegar a todos los platos y lavarlos completamente.
- Puede utilizar detergente para lavavajillas, abrillantador y sal por separado o pastillas múltiples (p. ej. "Todo en 1"). Siga las instrucciones que aparecen en el paquete.
- Seleccione un programa según el tipo de carga y el grado de suelo. **ECO** ofrece el uso más eficiente del consumo de agua y energía.
- Para prevenir la acumulación de cal dentro del aparato:
 - Rellene el depósito de sal siempre que sea necesario.
 - Use la dosis recomendada de detergente y abrillantador.
 - Asegúrese de que el nivel actual del descalcificador coincide con la dureza de su suministro de agua.
 - Siga las instrucciones del capítulo "**Mantenimiento y limpieza**".

UTILIZACIÓN DE SAL, ABRILLANTADOR Y DETERGENTE

- Utilice únicamente sal, abrillantador y detergente diseñados para lavavajillas. El aparato podría dañarse con otros productos.
- En las zonas con agua dura y muy dura, se recomienda usar solo detergente para lavavajillas (polvo, gel, pastillas que no contengan agentes adicionales), abrillantador y sal por separado para unos resultados de limpieza y secado óptimos.
- Las pastillas de detergente no se disuelven completamente con programas cortos. Para evitar restos de detergente en la vajilla, se recomienda usar pastillas de detergente con los programas largos.
- Utilice siempre la cantidad correcta de detergente. Una dosis insuficiente de detergente puede dar lugar a resultados de limpieza deficientes y a películas o manchas de agua dura en los artículos. El uso de demasiado detergente con agua blanda o descalcificada produce residuos de detergente en los platos. Ajuste la cantidad de detergente en función de la dureza del agua. Consulte las instrucciones del envase del detergente.

- Use siempre la cantidad correcta de abrillantador. Una dosis insuficiente de abrillantador disminuye los resultados del secado. Usar demasiado abrillantador produce capas azuladas.
- Asegúrese de que el nivel del descalcificador de agua es correcto. Si el nivel es demasiado alto, el aumento de la cantidad de sal en el agua podría oxidar los cubiertos.

QUÉ HACER SI DESEA DEJAR DE USAR PASTILLAS DE DETERGENTE

Antes de volver a utilizar por separado detergente, sal y abrillantador, realice estos pasos:

1. Ajuste el nivel más alto del descalcificador.
2. Asegúrese de llenar el depósito de sal y el dosificador de abrillantador.
3. Inicie el programa más corto que incluya una fase de aclarado. No agregue detergente ni cargue platos en los cestos.
4. Cuando termine el programa, ajuste el descalcificador según la dureza del agua de su zona.
5. Ajuste la cantidad de abrillantador.
6. Active la notificación de abrillantador vacío.

CARGA DE LOS CESTOS

- Aproveche siempre todo el espacio de los cestos.
- Utilice el electrodoméstico exclusivamente para lavar utensilios aptos para lavavajillas.
- No lave en el aparato artículos de madera, cuerno, aluminio, peltre y cobre, ya que podrían agrietarse, deformarse, decolorarse o picarse.
- No lave en el aparato objetos que puedan absorber agua (esponjas, paños de limpieza, etc.).
- Coloque los objetos huecos (por ejemplo, tazas, vasos, cazuelas) con las aberturas boca abajo.
- Asegúrese de que los vasos no chocan entre sí.
- Coloque los objetos ligeros en el cesto superior. Asegúrese de que los objetos no se mueven.
- Coloque los cubiertos y los objetos pequeños en el cesto de cubiertos.
- Antes de iniciar un programa, compruebe que los brazos aspersores giran sin obstrucción.

ANTES DEL INICIO DE UN PROGRAMA

Antes de iniciar el programa seleccionado, asegúrese de que:

- Los filtros están limpios y bien instalados.
- La tapa del depósito de sal está apretada.
- Los brazos aspersores no están obstruidos.
- Hay abrillantador y sal suficientes (a menos que utilice pastillas múltiples).

- La disposición de los objetos en los cestos es correcta.
- El programa es adecuado para el tipo de carga y el grado de suciedad.
- Se utiliza la cantidad correcta de detergente.

2. Vacíe primero el cesto inferior y a continuación el superior.



Después de terminar el programa, todavía puede quedar agua en las superficies interiores del aparato.

DESCARGA DE LOS CESTOS

1. Deje enfriar la vajilla y cristalería antes de retirarla del aparato. Los artículos calientes son sensibles a los golpes.

MANTENIMIENTO Y LIMPIEZA



ADVERTENCIA! Antes de proceder con el mantenimiento, apague el aparato y desconecte el enchufe de la red.



Los filtros sucios y los brazos aspersores obstruidos reducen la calidad del lavado. Revíselos periódicamente y, si es necesario, límpielos.

LIMPIEZA DE LOS FILTROS

El sistema de filtro está hecho de 3 piezas.

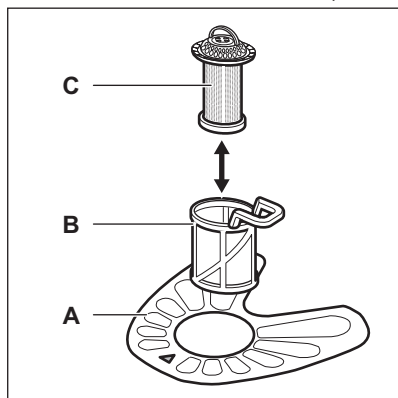

1. Gire el filtro (B) hacia la izquierda y extráigalo.

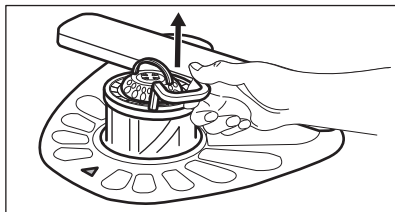
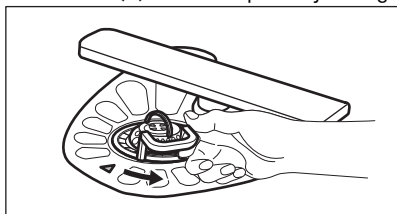

2. Extraiga el filtro (C) del filtro (B).
3. Retire el filtro plano (A).

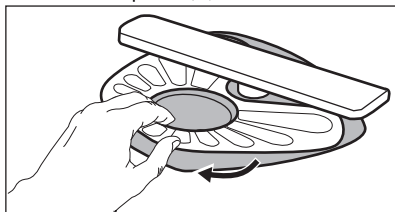

4. Lave los filtros.

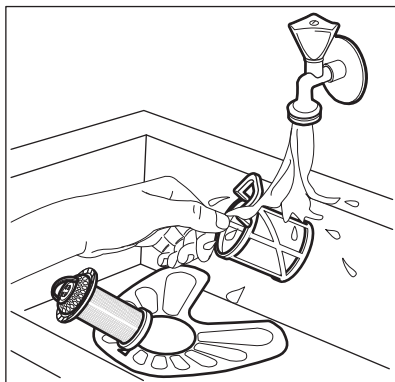

5. Asegúrese de que no haya restos de comida ni suciedad alrededor del borde del sumidero.
6. Vuelva a colocar el filtro plano (A). Asegúrese de que esté bien colocado bajo las 2 guías.

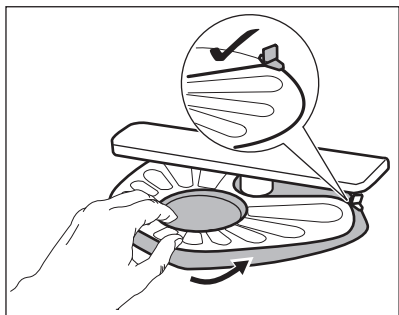

7. Vuelva a montar los filtros (B) y (C).
8. Vuelva a colocar el filtro (B) en el filtro plano (A). Gírelo hacia la derecha hasta que encaje.

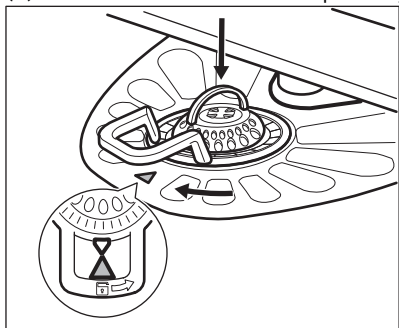

PRECAUCIÓN! Una posición incorrecta de los filtros puede dañar el aparato y provocar resultados de lavado no satisfactorios.

LIMPIEZA DEL BRAZO ASPERSOR INFERIOR

Recomendamos limpiar periódicamente el brazo aspersor inferior para que la suciedad no obstruya los orificios.

Si los orificios están taponados, la calidad del lavado puede deteriorarse.

1. Para quitar el brazo aspersor inferior, tire de él hacia arriba.

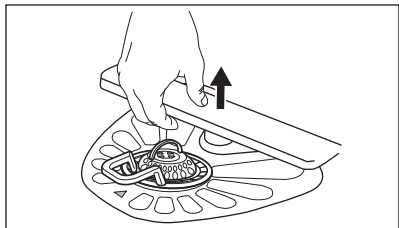

2. Lávelo con agua corriente. Retire las partículas de suciedad de los orificios mediante un objeto afilado, como un palillo.

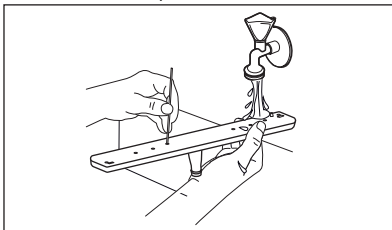

3. Para instalar el brazo aspersor inferior, presiónelo hacia abajo.

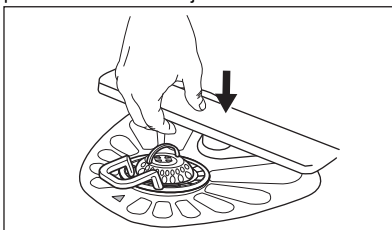

LIMPIEZA DE LOS BRAZOS ASPERSORES INTERMEDIOS

Recomendamos limpiar periódicamente los brazos aspersores intermedios para que la suciedad no obstruya los orificios. Si los orificios están taponados, la calidad del lavado puede deteriorarse.

Los brazos aspersores intermedios se sitúan bajo del cesto superior. Los brazos aspersores (B) están instalados en el conducto (A) con los elementos de montaje (C).

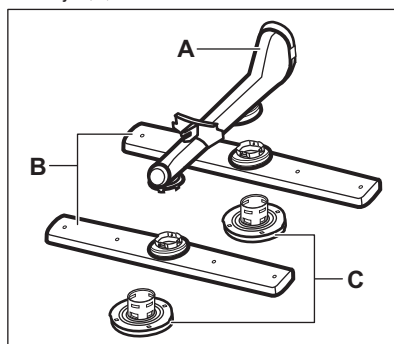

1. Retire el cesto superior.
2. Para desmontar el brazo, gire el elemento de montaje en el sentido de las agujas del reloj.

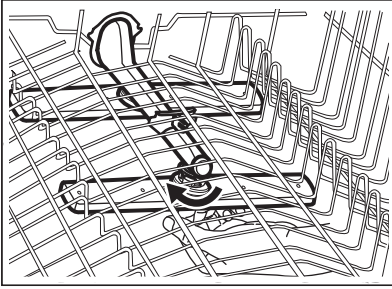

3. Lávelo con agua corriente. Retire las partículas de suciedad de los orificios mediante un objeto afilado, como un palillo.

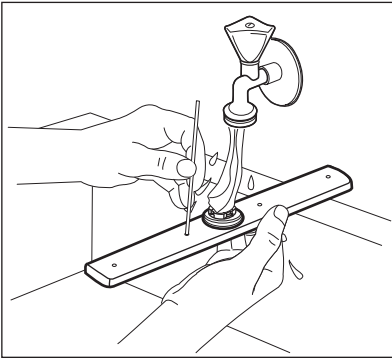

4. Para instalar el brazo aspersor de nuevo, inserte el elemento de montaje en el brazo aspersor y fíjelo en el tubo girándolo en sentido contrario a las manecillas del reloj. Asegúrese de que el elemento de montaje encaje en su sitio.

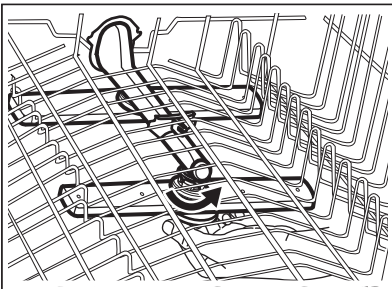

LIMPIEZA DEL EXTERIOR

- Limpie el aparato con un paño suave humedecido.
- Utilice solo detergentes neutros.
- No utilice productos abrasivos, estropajos duros ni disolventes.

LIMPIEZA DEL INTERIOR

- Limpie cuidadosamente el aparato, incluida la junta de goma de la puerta, con un paño húmedo.
- Para mantener el funcionamiento óptimo del aparato, utilice un producto específico de limpieza para lavavajillas al menos una vez al mes. Siga atentamente las instrucciones del envase del producto.
- No utilice productos abrasivos, estropajos abrasivos o duros, utensilios afilados, productos químicos agresivos ni disolventes.
- El uso regular de programas de corta duración puede provocar la acumulación de grasa y cal dentro del aparato. Realice programas de larga duración al menos dos veces al mes para evitar la acumulación.

ELIMINACIÓN DE OBJETOS EXTRAÑOS

Revisa los filtros y el sumidero después de cada uso del lavavajillas. Los objetos extraños (por ejemplo, trozos de vidrio, plástico, huesos o palillos de dientes, etc.) disminuyen el rendimiento de la limpieza y pueden causar daños a la bomba de desagüe.

1. Desmonte el sistema de filtros como se indica en este capítulo.
2. Retire cualquier objeto extraño con la mano.



PRECAUCIÓN! Si no puede retirar los objetos, póngase en contacto con un Centro de servicio técnico.

3. Vuelva a montar los filtros como se indica en este capítulo.

SOLUCIÓN DE PROBLEMAS











ADVERTENCIA! Una reparación inadecuada del aparato puede suponer un riesgo para la seguridad del usuario. Todas las reparaciones debe llevarlas a cabo personal cualificado.

en contacto con el Centro de servicio técnico.

Si tiene alguna duda, consulte la tabla siguiente. Con algunos problemas, el indicador dedicado de fin parpadea para indicar un fallo y el código de alarma.

La mayoría de los problemas que pueden surgir se resuelven sin necesidad de ponerse

Problema y código de alarma	Causa y soluciones posibles
No se puede encender el aparato.	<ul style="list-style-type: none"> ▪ Asegúrese de que el enchufe esté conectado a la toma de corriente. ▪ Asegúrese de que no hay ningún fusible dañado en la caja de fusibles.
El programa no se pone en marcha.	<ul style="list-style-type: none"> ▪ Asegúrese de que la puerta del aparato esté cerrada. ▪ Si se ha ajustado el inicio diferido, cancele el ajuste o espere hasta el final de la cuenta atrás. ▪ El aparato recarga la resina dentro del descalcificador de agua. La duración total del proceso es de aproximadamente 5 minutos.
El aparato no carga agua. <ul style="list-style-type: none"> ▪ El indicador  parpadea una vez de forma intermitente. ▪ La señal acústica suena 1 vez de forma intermitente. 	<ul style="list-style-type: none"> ▪ Compruebe que el grifo esté abierto. ▪ Asegúrese de que la presión del agua no sea demasiado baja. Solicite información a la compañía local de suministro de agua. ▪ Compruebe que el grifo no esté obstruido. ▪ Asegúrese de que el filtro de la manguera de entrada no está obstruido. ▪ Asegúrese de que la manguera de entrada no esté doblada ni retorcida.
El aparato no desagua. <ul style="list-style-type: none"> ▪ El indicador  parpadea 2 veces de forma intermitente. ▪ La señal acústica suena 2 veces de forma intermitente. 	<ul style="list-style-type: none"> ▪ Compruebe que el desagüe no esté obstruido. ▪ Compruebe que el filtro de desagüe no está obstruido. ▪ Asegúrese de que el tubo de desagüe no esté doblado ni retorcido.
El dispositivo contra inundación se ha puesto en marcha. <ul style="list-style-type: none"> ▪ El indicador  parpadea 3 veces de forma intermitente. ▪ La señal acústica suena tres veces de forma intermitente. 	<ul style="list-style-type: none"> ▪ Cierre la llave de paso. ▪ Asegúrese de que el aparato está instalado correctamente. ▪ Asegúrese de que los cestos se cargan según las instrucciones del manual de usuario.

Problema y código de alarma	Causa y soluciones posibles
<p>Fallo de funcionamiento del sensor de detección del nivel de agua.</p> <ul style="list-style-type: none"> ▪ El indicador  parpadea 4 veces de forma intermitente. ▪ La señal acústica suena 4 veces de forma intermitente. 	<ul style="list-style-type: none"> ▪ Asegúrese de que los filtros están limpios. ▪ Apague y encienda el aparato.
<p>Fallo de funcionamiento de la bomba de lavado o de la bomba de desagüe.</p> <ul style="list-style-type: none"> ▪ El indicador  parpadea 5 veces de forma intermitente. ▪ La señal acústica suena 5 veces de forma intermitente. 	<ul style="list-style-type: none"> ▪ Apague y encienda el aparato.
<p>La temperatura del agua dentro del aparato es demasiado alta o se ha producido un fallo de funcionamiento del sensor de temperatura.</p> <ul style="list-style-type: none"> ▪ El indicador  parpadea 6 veces de forma intermitente. ▪ La señal acústica suena 6 veces de forma intermitente. 	<ul style="list-style-type: none"> ▪ Asegúrese de que la temperatura del agua de entrada no exceda los 60°C. ▪ Apague y encienda el aparato.
<p>Fallo técnico del aparato.</p> <ul style="list-style-type: none"> ▪ El indicador  parpadea 12 veces de forma intermitente. ▪ La señal acústica suena 12 veces de forma intermitente. 	<ul style="list-style-type: none"> ▪ Apague y encienda el aparato.
<p>El nivel de agua dentro del aparato es demasiado alto.</p> <ul style="list-style-type: none"> ▪ El indicador  parpadea 15 veces de forma intermitente. ▪ La señal acústica suena 15 veces de forma intermitente. 	<ul style="list-style-type: none"> ▪ Apague y encienda el aparato. ▪ Asegúrese de que los filtros están limpios. ▪ Asegúrese de que la manguera de salida esté instalada a la altura correcta sobre el suelo. Consulte las instrucciones de instalación.
<p>El aparato se detiene y se pone en marcha más veces durante el funcionamiento.</p>	<ul style="list-style-type: none"> ▪ Esto es correcto. Proporciona resultados de limpieza óptimos y ahorra energía.
<p>El programa dura demasiado.</p>	<ul style="list-style-type: none"> ▪ Si se ha ajustado la opción de inicio diferido, cancele el retardo o espere hasta el final de la cuenta atrás.
<p>Pequeña fuga en la puerta del aparato.</p>	<ul style="list-style-type: none"> ▪ El aparato no está nivelado. Afloje o apriete las patas ajustables (en su caso). ▪ La puerta del aparato no está centrada en la cuba. Ajuste la pata trasera (en su caso).
<p>Cuesta cerrar la puerta del aparato.</p>	<ul style="list-style-type: none"> ▪ El aparato no está nivelado. Afloje o apriete las patas ajustables (en su caso). ▪ Hay partes de la vajilla que sobresalen de los cestos.

Problema y código de alarma	Causa y soluciones posibles
Sonidos de traqueteo o golpeteo dentro del aparato.	<ul style="list-style-type: none"> ▪ La vajilla no está colocada correctamente en los cestos. Consulte el folleto sobre carga del cesto. ▪ Asegúrese de que los brazos aspersores pueden rotar libremente.
El aparato dispara el disyuntor.	<ul style="list-style-type: none"> ▪ No hay amperaje suficiente para todos los aparatos que están en funcionamiento. Compruebe el amperaje de la caja de enchufe y la capacidad del medidor o apague alguno de los aparatos que esté usando. ▪ Fallo eléctrico interno del aparato. Póngase en contacto con un servicio técnico autorizado.



Consulte otras posibles causas en "**Antes del primer uso**", "**Uso diario**" o "**Consejos**".

Una vez comprobado el aparato, desactive y actívelo. Si el problema se vuelve a producir, póngase en contacto con un Centro de servicio técnico.

Para los códigos de alarma no descritos en la tabla, póngase en contacto con un Centro de servicio técnico.



ADVERTENCIA! No recomendamos usar el aparato hasta que el problema se haya solucionado por completo. Desenchufe el aparato y no lo vuelva a conectar hasta que esté seguro de que funciona correctamente.

LOS RESULTADOS DEL LAVADO Y EL SECADO NO SON SATISFACTORIOS

Problema	Causa y soluciones posibles
Mal resultado de lavado.	<ul style="list-style-type: none"> ▪ Consulte "Uso diario", "Consejos" y el folleto sobre cómo cargar el cesto. ▪ Utilice programas de lavado más intensos. ▪ Limpie las boquillas del brazo aspersor y el filtro. Consulte "Mantenimiento y limpieza".
Malos resultados de secado.	<ul style="list-style-type: none"> ▪ Se ha dejado la vajilla demasiado tiempo dentro del aparato cerrado. ▪ No hay abrillantador o la dosificación del abrillantador es insuficiente. Ajuste el dosificador de abrillantador en un nivel más alto. ▪ Los objetos de plástico deben secarse con un paño. ▪ Para obtener el mejor rendimiento de secado, active AirDry. ▪ Recomendamos que siempre utilice abrillantador, incluso en combinación con tabletas múltiples.
Hay rayas o películas azuladas en vasos y platos.	<ul style="list-style-type: none"> ▪ La dosificación del abrillantador es demasiado alta. Ajuste más bajo el nivel de abrillantador. ▪ La cantidad de detergente es demasiada.

Problema	Causa y soluciones posibles
Hay manchas y gotas de agua en vajilla y cristalería.	<ul style="list-style-type: none"> ▪ La dosificación del abrillantador es insuficiente. Ajuste más alto el nivel de abrillantador. ▪ La calidad del abrillantador podría ser la causa.
La vajilla está mojada.	<ul style="list-style-type: none"> ▪ Para obtener el mejor rendimiento de secado, active AirDry. ▪ El programa no tiene una fase de secado o la tiene con una temperatura baja. ▪ El dosificador de abrillantador está vacío. ▪ La calidad del abrillantador podría ser la causa. ▪ La calidad de las tabletas de detergente podría ser la causa. Pruebe con una marca diferente o active el dosificador del abrillantador y utilice éste junto con las tabletas de detergente.
El interior del aparato está mojado.	<ul style="list-style-type: none"> ▪ Esto no es un defecto del aparato, se debe a que la humedad del aire se condensa en las paredes.
Espuma inusual durante el lavado.	<ul style="list-style-type: none"> ▪ Utilice solo detergentes adecuados para lavavajillas. ▪ Hay una fuga en el dosificador de abrillantador. Póngase en contacto con un servicio técnico autorizado.
Rastros de óxido en los cubiertos.	<ul style="list-style-type: none"> ▪ Hay demasiada sal en el agua de lavado. Consulte "El descalcificador de agua". ▪ Se han mezclado cubiertos de plata y acero inoxidable. No ponga juntos los cubiertos de plata y acero inoxidable.
Quedan restos de detergente en el dosificador al final del programa.	<ul style="list-style-type: none"> ▪ La pastilla de detergente se ha quedado pegada en el dosificador y no se ha disuelto totalmente en el agua. ▪ El agua no puede disolver el detergente que hay en el dosificador. Compruebe que el brazo aspersor superior no esté bloqueado o atascado. ▪ Asegúrese de que los objetos de los cestos no impiden que se abra la tapa del dosificador de detergente.
Olores en el interior del aparato.	<ul style="list-style-type: none"> ▪ Consulte "Limpieza interna".
Depósitos calcáreos en la vajilla, la cuba y el interior de la puerta.	<ul style="list-style-type: none"> ▪ El nivel de sal es bajo, consulte el indicador de rellenado. ▪ La tapa del depósito de sal está suelta. ▪ El agua del grifo es dura. Consulte "El descalcificador de agua". ▪ Aunque emplee pastillas múltiples, use sal y ajuste la regeneración del descalcificador de agua. Consulte "El descalcificador de agua". ▪ Si sigue habiendo depósitos de cal, utilice limpiadores para aparatos domésticos, que son especialmente apropiados para este fin. ▪ Pruebe con otro detergente. ▪ Contacte con el fabricante del detergente.
Vajilla mate, descolorida o agrietada.	<ul style="list-style-type: none"> ▪ Asegúrese de lavar en el aparato únicamente objetos aptos para lavavajillas. ▪ Cargue y descargue con cuidado el cesto. Consulte el folleto sobre carga del cesto. ▪ Coloque los objetos delicados en el cesto superior.



Consulte otras posibles causas en "Antes del primer uso", "Uso diario" o "Consejos".

INFORMACIÓN TÉCNICA

Medidas	Ancho / alto / fondo (mm)	446 / 818 - 898 / 550
Conexión eléctrica ¹⁾	Voltaje (V)	220 - 240
	Frecuencia (Hz)	50
Presión del suministro de agua	Min. / máx. bares (MPa)	0.5 (0.05) / 8 (0.8)
Suministro de agua	Agua fría o caliente ²⁾	máx. 60 °C
Capacidad	Cubiertos	9
Consumo de potencia	Modo encendido (W)	5.0
	Modo apagado (W)	0.50

1) Consulte los demás valores en la placa de características.

2) Si el agua caliente procede de una fuente de energía alternativa (por ejemplo, paneles solares), utilice la toma de agua caliente para reducir el consumo de energía.

ENLACE A LA BASE DE DATOS EPREL DE LA UE

El código QR de la etiqueta energética suministrada con el aparato proporciona un enlace web para el registro de este aparato en la base de datos de EU EPREL. Guarde la etiqueta de energía como referencia junto con el manual de usuario y todos los demás documentos que se proporcionan con este aparato.

Es posible encontrar información relacionada con el rendimiento del producto en la base de datos

EPREL de la UE utilizando el enlace <https://eprel.ec.europa.eu> y el nombre del modelo y el número de producto que se encuentra en la placa de características del aparato. Consulte el capítulo "Descripción del producto".

Para obtener información más detallada sobre la etiqueta energética, visite www.theenergylabel.eu.

ASPECTOS MEDIOAMBIENTALES

Recicle los materiales con el símbolo . Coloque el material de embalaje en los contenedores adecuados para su reciclaje. Ayude a proteger el medio ambiente y la salud pública, así como a reciclar residuos de aparatos eléctricos y electrónicos. No deseche los aparatos marcados

con el símbolo  junto con los residuos domésticos. Lleve el producto a su centro de reciclaje local o póngase en contacto con su oficina municipal.

WWW.ZANUSSI.COM/SHOP



CE

156947540-A-302020