

# GETTING STARTED? EASY.

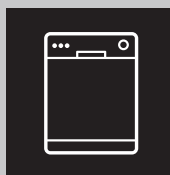

ZDLN5531

<b>PT</b>	<b>Manual de instruções</b>	<b>2</b>
	Máquina de lavar loiça	
<b>RU</b>	<b>Инструкция по эксплуатации</b>	<b>25</b>
	Посудомоечная машина	

# ZANUSSI

## VISITE O NOSSO WEBSITE PARA:

---



Resolver problemas e obter conselhos de utilização, catálogos e informações sobre assistência e reparações:

[www.zanussi.com/support](http://www.zanussi.com/support)

## ⚠ INFORMAÇÕES DE SEGURANÇA

---

Leia atentamente as instruções fornecidas antes de instalar e utilizar o aparelho. O fabricante não poderá ser responsabilizado por ferimentos ou danos resultantes de instalação incorreta ou utilização incorreta. Guarde sempre as instruções num sítio seguro e acessível para consultar no futuro.

### **SEGURANÇA PARA CRIANÇAS E PESSOAS VULNERÁVEIS**

- Este aparelho pode ser utilizado por crianças de 8 ou mais anos de idade e por pessoas com capacidades físicas, sensoriais ou mentais reduzidas ou com pouca experiência e conhecimento se tiverem recebido supervisão ou instruções relativas à utilização do aparelho de forma segura e compreenderem os perigos envolvidos.
- É necessário manter as crianças com idades entre os 3 e os 8 anos e pessoas com incapacidades muito extensas e complexas afastadas do aparelho, a menos que constantemente vigiadas.
- É necessário manter as crianças com menos de 3 anos de idade afastadas do aparelho, a menos que constantemente vigiadas.
- Não permita que as crianças brinquem com o aparelho.
- Mantenha os detergentes fora do alcance das crianças.
- Mantenha as crianças e os animais domésticos afastados do aparelho quando a porta está aberta.
- A limpeza e a manutenção básica do aparelho não devem ser efectuadas por crianças sem supervisão.

## SEGURANÇA GERAL

- Este aparelho destina-se exclusivamente a utilizações domésticas ou semelhantes, tais como:
  - turismo rural; áreas de cozinha destinadas ao pessoal em lojas, escritórios e outros ambientes de trabalho;
  - utilização por clientes de hotéis, motéis e outros ambientes do tipo residencial.
- Não altere as especificações deste aparelho.
- A pressão da água fornecida tem de estar entre 0.5 (0.05) / 8 (0.8) bar (MPa) (mínima / máxima)
- Não exceda o número máximo de peças de loiça de 13 pessoas.
- Se o cabo de alimentação estiver danificado, deve ser substituído pelo fabricante, por um Centro de Assistência Técnica Autorizado ou por uma pessoa igualmente qualificada, para evitar perigos.
- Coloque os talheres no cesto de talheres com as pontas afiadas viradas para baixo ou na horizontal na gaveta de talheres com as extremidades cortantes viradas para baixo.
- Não deixe o aparelho com a porta aberta sem vigilância para evitar que alguém tropece acidentalmente na porta.
- Antes de qualquer operação de manutenção, desative o aparelho e desligue a ficha da tomada elétrica.
- Não utilize jactos de água e/ou vapor a alta pressão para limpar o aparelho.
- Se o aparelho tiver aberturas de ventilação na base, não devem ficar obstruídas por tapetes ou carpetes.
- O aparelho deve ser ligado à rede de abastecimento de água com a mangueira nova fornecida. Não é permitido reutilizar uma mangueira antiga.

## INSTRUÇÕES DE SEGURANÇA

---

### INSTALAÇÃO



**AVISO!** A instalação deste aparelho tem de ser efetuada por uma pessoa qualificada.

- Retire a embalagem toda.
- Não instale nem utilize o aparelho se estiver danificado.
- Não utilize o aparelho antes de o instalar na estrutura embutida de uma forma segura.
- Siga as instruções de instalação fornecidas com o aparelho.

- Tenha sempre cuidado quando deslocar o aparelho porque ele é pesado. Utilize sempre luvas de proteção e calçado fechado.
- Não instale nem utilize o aparelho em locais com temperatura inferior a 0 °C.
- Instale o aparelho num local seguro e adequado que cumpra com os requisitos da instalação.



YouTube

www.youtube.com/electrolux  
www.youtube.com/aeg

How to install your 60 cm  
Dishwasher Sliding Hinge

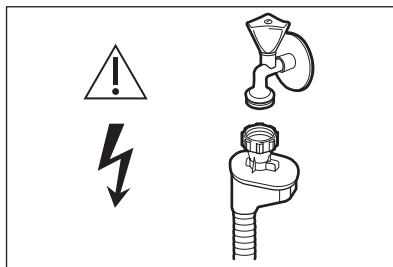

**AVISO!** Voltagem perigosa.

## LIGAÇÃO ELÉTRICA



**AVISO!** Risco de incêndio e choque elétrico.

- O aparelho tem de ficar ligado à terra.
- Certifique-se de que os parâmetros indicados na placa de características são compatíveis com as características da alimentação eléctrica.
- Utilize sempre uma tomada devidamente instalada e à prova de choques eléctricos.
- Não utilize adaptadores de tomadas duplas ou triplas, nem cabos de extensão.
- Certifique-se de que não danifica a ficha e o cabo de alimentação eléctrica. Se for necessário substituir o cabo de alimentação, esta operação deve ser efectuada pelo nosso Centro de Assistência Técnica.
- Ligue a ficha à tomada eléctrica apenas no final da instalação. Certifique-se de que a ficha fica acessível após a instalação.
- Não puxe o cabo de alimentação para desligar o aparelho. Puxe sempre a ficha.
- Este aparelho está equipado com uma ficha eléctrica de 13 A. Se for necessário substituir o fusível da ficha eléctrica, utilize apenas um fusível de 13 A ASTA (BS 1362) (Reino Unido e Irlanda apenas).

## LIGAÇÃO À REDE DE ABASTECIMENTO DE ÁGUA

- Não danifique as mangueiras da água.
- Antes de ligar o aparelho a canos novos, canos que não sejam usados há muito tempo, canos que tenham sido sujeitos a reparações ou canos que tenham recebido dispositivos novos (contador de água, etc.), deixe sair água até que saia limpa.
- Durante a primeira utilização do aparelho, certifique-se de que não existem fugas de água.
- A mangueira de entrada de água possui uma válvula de segurança e um revestimento com um cabo de alimentação no seu interior.

- Se a mangueira de entrada de água estiver danificada, feche imediatamente a torneira da água e desligue a ficha da tomada eléctrica. Contacte um Centro de Assistência Técnica Autorizado para substituir a mangueira de entrada de água.

## UTILIZAÇÃO

- Não coloque produtos inflamáveis, ou objetos molhados com produtos inflamáveis, no interior, perto ou em cima do aparelho.
- Os detergentes de máquina de lavar loiça são perigosos. Siga as instruções de segurança da embalagem do detergente.
- Não beba a água do aparelho, nem a utilize para qualquer outro fim.
- Não retire a loiça do aparelho enquanto o programa não estiver concluído. Pode restar algum detergente na loiça.
- Não armazene artigos ou aplique pressão sobre a porta aberta do aparelho.
- O aparelho pode libertar vapor quente se abrir a porta quando um programa estiver em funcionamento.

## ASSISTÊNCIA TÉCNICA

- Contacte o Centro de Assistência Técnica Autorizado se for necessário reparar o aparelho. Utilize apenas peças de substituição originais.
- Note que uma reparação própria ou não profissional pode ter consequências para a segurança e anular a garantia.
- As seguintes peças de reposição estarão disponíveis durante 7 anos após o modelo ser descontinuado: motor, bomba de circulação e escoamento, aquecedores e elementos de aquecimento, incluindo bombas de calor, tubagem e equipamento relacionado, incluindo mangueiras, válvulas, filtros e aquastops, peças estruturais e interiores relacionadas com unidades da porta, placas de circuito impresso, visores eletrónicos, interruptores de pressão,

termóstatos e sensores, software e firmware incluindo software de restauro. Note que algumas destas peças de reposição só estão disponíveis para reparadores profissionais e que nem todas as peças de reposição são relevantes para todos os modelos.

- As seguintes peças de reposição estarão disponíveis durante 10 anos após o modelo ser descontinuado: dobradiças e vedantes da porta, outros vedantes, braços aspersores, filtros de escoamento, suportes interiores e periféricos de plástico, tais como cestos e tampas.

## ELIMINAÇÃO



**AVISO!** Risco de ferimentos ou asfixia.

- Desligue o aparelho da alimentação eléctrica.
- Corte o cabo de alimentação eléctrica e elimine-o.
- Remova o trinco da porta para evitar que crianças ou animais de estimação possam ficar aprisionados no interior do aparelho.

## DESCRIÇÃO DO PRODUTO



Os gráficos abaixo constituem apenas uma vista geral do produto. Para informação mais detalhada, consulte outros capítulos e/ou documentos disponibilizados com o aparelho.

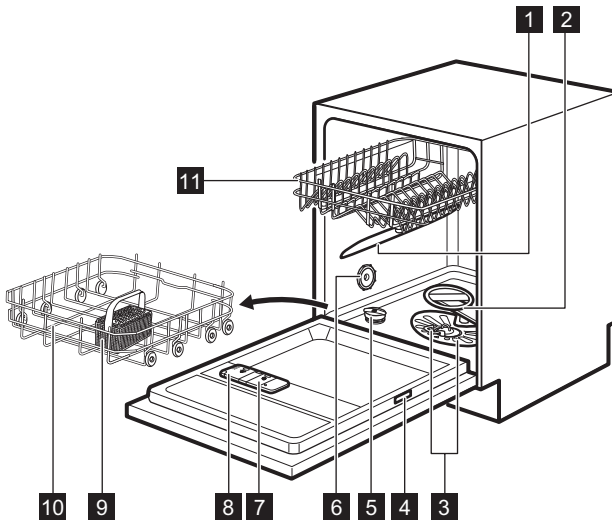

- 1** Braço aspersor superior
- 2** Braço aspersor inferior
- 3** Filtros
- 4** Placa de características
- 5** Depósito de sal
- 6** Ranhura de ventilação

- 7** Distribuidor de abrillantador
- 8** Distribuidor de detergente
- 9** Cesto de talheres
- 10** Cesto inferior
- 11** Cesto superior

## BEAM-ON-FLOOR

O Beam-on-Floor é uma luz que é projectada no chão, por baixo da porta do aparelho.

- Quando um programa inicia, aparece uma luz vermelha que permanece acesa durante todo o programa.
- Quando o programa termina, aparece uma luz verde.
- Quando o aparelho tem uma anomalia, a luz vermelha fica intermitente.



O Beam-on-Floor apaga-se quando o aparelho é desactivado.



Quando a função AirDry for activada durante a fase de secagem, a projecção no chão poderá não ser totalmente visível. Para ver se o ciclo terminou, verifique o painel de comandos.

## PAINEL DE CONTROLO

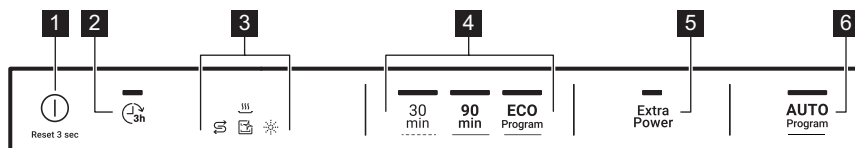

**1** Botão ligar/desligar/Botão de Reset

**2** Botão de início diferido

**3** Indicadores

**4** Botões de programa

**5** Extra Power Botão

**6** AUTO botão de programa

## INDICADORES

Indicador	Descrição
	Indicador de falta de abrillantador. Está aceso quando o dispensador de abrillantador necessita ser reabastecido. Consulte o capítulo <b>“Antes da primeira utilização”</b> .
	Indicador de falta de sal. Está aceso quando o recipiente do sal necessita ser reabastecido. Consulte o capítulo <b>“Antes da primeira utilização”</b> .
	Machine Care Indicador. Está aceso quando a aparelho necessita de limpeza interna com o programa Machine Care . Consulte o capítulo <b>“Manutenção e limpeza”</b> .
	Indicador da fase de secagem. Está aceso quando está seleccionado o programa com fase de secagem. Pisca quando a fase de secagem está em curso. Consulte <b>“Seleção de programa”</b> .

# SELEÇÃO DE PROGRAMA

## PROGRAMAS

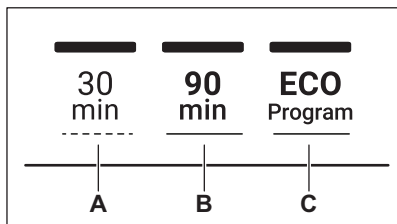

- A.**
- 30 min é o programa mais curto adequado para lavar uma carga com sujidade fresca e leve.
  - Pré-enxaguamento é o programa para lavar restos de alimentos da loiça. Previne a formação de odores no aparelho. Não utilize detergente com este programa.
- B.** 90 min é um programa adequado para lavar e secar normalmente artigos sujos.

- C.** ECO Com o programa mais longo que oferece a utilização de energia e consumo de água mais eficientes para faianças e talheres com sujidade normal. Este é o programa standard para teste. <sup>1)</sup>

### EXTRA POWER

Esta opção melhora os resultados de lavagem do programa selecionado. Aumenta a temperatura e duração da lavagem.

### AUTO

Este programa ajusta automaticamente o ciclo de lavagem ao tipo de carga.

O aparelho detecta o nível de sujidade e a quantidade de loiça nos cestos. Ajusta a temperatura e quantidade de água assim como a duração da lavagem.

## VISTA GERAL DE PROGRAMAS

Programa	Tipo de carga	Nível de sujidade	Fases do programa	Opções
30 min	<ul style="list-style-type: none"> <li>▪ Faianças</li> <li>▪ Talheres</li> </ul>	<ul style="list-style-type: none"> <li>▪ Frescos</li> </ul>	<ul style="list-style-type: none"> <li>▪ Lavagem a 50 °C</li> <li>▪ Enxaguamento intermédio</li> <li>▪ Enxaguamento final 45°C</li> <li>▪ AirDry</li> </ul>	<ul style="list-style-type: none"> <li>▪ Extra Power</li> </ul>
Pré-enxaguamento	<ul style="list-style-type: none"> <li>▪ Todos os tipos de carga</li> </ul>	<ul style="list-style-type: none"> <li>▪ Todos os níveis de sujidade</li> </ul>	<ul style="list-style-type: none"> <li>▪ Pré-Lavagem</li> </ul>	As opções não são aplicáveis a este programa.
90 min	<ul style="list-style-type: none"> <li>▪ Faianças</li> <li>▪ Talheres</li> <li>▪ Panelas</li> <li>▪ Tachos</li> </ul>	<ul style="list-style-type: none"> <li>▪ Normal</li> <li>▪ Ligeiramente seco</li> </ul>	<ul style="list-style-type: none"> <li>▪ Lavagem a 60 °C</li> <li>▪ Enxaguamento intermédio</li> <li>▪ Enxaguamento final 55°C</li> <li>▪ Secagem</li> <li>▪ AirDry</li> </ul>	<ul style="list-style-type: none"> <li>▪ Extra Power</li> </ul>

<sup>1)</sup> Este programa é utilizado para avaliar a conformidade com a regulamentação da comissão Ecodesign (UE) 2019/2022.

Programa	Tipo de carga	Nível de sujidade	Fases do programa	Opções
ECO	<ul style="list-style-type: none"> <li>▪ Faianças</li> <li>▪ Talheres</li> <li>▪ Panelas</li> <li>▪ Tachos</li> </ul>	<ul style="list-style-type: none"> <li>▪ Normal</li> <li>▪ Ligeiramente seco</li> </ul>	<ul style="list-style-type: none"> <li>▪ Pré-Lavagem</li> <li>▪ Lavagem a 50 °C</li> <li>▪ Enxaguamento intermédio</li> <li>▪ Enxaguamento final 60°C</li> <li>▪ Secagem</li> <li>▪ AirDry</li> </ul>	<ul style="list-style-type: none"> <li>▪ Extra Power</li> </ul>
AUTO	<ul style="list-style-type: none"> <li>▪ Faianças</li> <li>▪ Talheres</li> <li>▪ Panelas</li> <li>▪ Tachos</li> </ul>	O programa ajusta-se a todos os níveis de sujidade.	<ul style="list-style-type: none"> <li>▪ Pré-Lavagem</li> <li>▪ Lavagem a 50 - 60 °C</li> <li>▪ Enxaguamento intermédio</li> <li>▪ Enxaguamento final 55°C</li> <li>▪ Secagem</li> <li>▪ AirDry</li> </ul>	As opções não são aplicáveis a este programa.
Machine Care	<ul style="list-style-type: none"> <li>▪ Sem carga</li> </ul>	O programa limpa o interior do aparelho. Consulte o capítulo <b>“Manutenção e limpeza”</b> .	<ul style="list-style-type: none"> <li>▪ Lavagem a 65 °C</li> <li>▪ Enxaguamento intermédio</li> <li>▪ Enxaguamento final</li> <li>▪ AirDry</li> </ul>	As opções não são aplicáveis a este programa.

### Valores de consumo

Programa <sup>1)</sup>	Água (l)	Energia (kWh)	Duração (min.)
30 min	9.4 - 11.4	0.57 - 0.69	30
Pré-enxaguamento	3.7 - 4.5	0.02 - 0.05	15
90 min	9.1 - 11.1	1.01 - 1.13	90
ECO	9.9	0.821 <sup>2)</sup> /0.835 <sup>3)</sup>	240
AUTO	8.2 - 11.2	0.67 - 1.08	120 - 170
Machine Care	8.4 - 10.2	0.60 - 0.71	60

**1)** A pressão e a temperatura da água, as variações da corrente eléctrica, as opções e a quantidade de louça podem alterar estes valores.

**2)** De acordo com a regulamentação 1016/2010

**3)** De acordo com a regulamentação 2019/2022

### Informação para testes

Para receber a informação necessária para efetuar testes de desempenho (por exemplo, de acordo com a norma EN60436), envie um e-mail para:

[info.test@dishwasher-production.com](mailto:info.test@dishwasher-production.com)

O seu pedido deve incluir o código do número do produto (PNC) que se encontra na placa de características.



Para esclarecer qualquer dúvida que tenha acerca da sua máquina de lavar loiça, consulte o livro de assistência que foi fornecido com o aparelho.

## DEFINIÇÕES BÁSICAS

Pode configurar o aparelho alterando as definições básicas de acordo com as suas necessidades.

Número	Programações	Valores	Descrição <sup>1)</sup>
1	Dureza da água	Do nível 1 ao nível 10 (por defeito: 5)	Ajuste o nível do amaciador da água, de acordo com a dureza da água na sua área.
2	Indicação de falta de abrillantador	Ligado (por defeito) Off	Ativar ou desativar o indicador de abrillantador.
3	Indicador de fim	Ligado Desligado (por defeito)	Ativar ou desativar o sinal sonoro para o fim de programa.
4	Abertura automática da porta	Ligado (por defeito) Off	Ativar ou desativar AirDry.
5	Sons "teclado"	Ligado (por defeito) Off	Ativar ou desativar o som dos botões quando premidos.

1) Para mais detalhes, consulte a informação disponibilizada neste capítulo.

Pode alterar as definições básicas no modo de definições.

Quando o aparelho estiver no modo de definições, os indicadores no painel de controlo representam as definições disponíveis. Para cada definição, pisca um indicador dedicado:

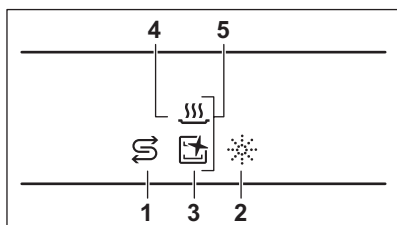

### AMACIADOR DA ÁGUA

O amaciador da água remove minerais da água que possam ter um efeito negativo nos resultados da lavagem do aparelho.

Quanto maior for o conteúdo destes minerais, maior é a dureza da água. A dureza da água é medida em escalas equivalentes.

O amaciador da água deve ser regulado de acordo com a dureza da água da sua área. Os serviços de abastecimento de água podem indicar qual é o grau de dureza da água na sua área. É importante definir o nível correcto de amaciador da água para garantir bons resultados de lavagem.

## Dureza da água

Graus alemães (°dH)	Graus franceses (°fH)	mmol/l	Gradação Clarke	Nível do descalcificador da água
47 - 50	84 - 90	8,4 - 9,0	58 - 63	10
43 - 46	76 - 83	7,6 - 8,3	53 - 57	9
37 - 42	65 - 75	6,5 - 7,5	46 - 52	8
29 - 36	51 - 64	5,1 - 6,4	36 - 45	7
23 - 28	40 - 50	4,0 - 5,0	28 - 35	6
19 - 22	33 - 39	3,3 - 3,9	23 - 27	5 1)
15 - 18	26 - 32	2,6 - 3,2	18 - 22	4
11 - 14	19 - 25	1,9 - 2,5	13 - 17	3
4 - 10	7 - 18	0,7 - 1,8	5 - 12	2
<4	<7	<0,7	<5	1 2)

1) Definição de fábrica.

2) Não utilize sal neste nível.

**Independentemente do tipo de detergente utilizado, defina o nível de dureza da água adequado para manter ativo o indicador de reabastecimento de sal.**



As pastilhas combinadas que contêm sal não são suficientemente eficazes para amolecer água dura.

### Processo de regeneração

Para o correto funcionamento do amaciador de água, a resina do dispositivo amaciador tem necessidade de ser regenerada regularmente. Este processo é automático e faz parte do funcionamento normal da máquina de lavar a loiça.

Quando a quantidade de água prescrita (ver valores na tabela) tem sido utilizada desde o processo de regeneração anterior, um novo processo de regeneração será iniciado entre o enxaguamento final e o fim do programa

Nível do descalcificador da água	Quantidade de água (l)
1	250
2	100
3	62

Nível do descalcificador da água	Quantidade de água (l)
4	47
5	25
6	17
7	10
8	5
9	3
10	3

No caso de regulação alta de amaciador de água, também pode ocorrer a meio do programa, antes do enxaguamento (duas vezes durante um programa). A iniciação da regeneração não tem impacto na duração do ciclo, a menos que ocorra no meio de um programa ou no fim de um programa com uma curta fase de secagem. Nesses casos a regeneração prolonga a duração total de um programa cerca de 5 minutos mais.

Subsequentemente, o enxaguamento do amaciador da água que dura 5 minutos pode começar no mesmo ciclo ou no início do próximo programa. Esta atividade aumenta o consumo total de água

de um programa em cerca de 4 litros mais e o consumo total de energia de um programa em cerca de 2 Wh mais. O enxaguamento do amaciador termina com um escoamento completo. Cada enxaguamento de amaciador (possível mais de um no mesmo ciclo) pode prolongar a duração do programa em cerca de outros 5 minutos quando ocorre em qualquer ponto no início ou no meio de um programa.



Todos os valores de consumo mencionados nesta secção são determinados de acordo com a norma atualmente aplicável em condições laboratoriais com dureza de água de 2,5 mmol/L de acordo com a regulamentação 2019/2022 (nível 3 de amaciador de água)  
A pressão e a temperatura da água assim como as variações da alimentação elétrica podem alterar os valores.

### AVISO DE DISTRIBUIDOR DE ABRILHANTADOR VAZIO

O abrilhantador ajuda a secar a loiça sem riscos e manchas. É libertado automaticamente durante a fase de enxaguamento a quente.

Quando o depósito do abrilhantador está vazio, o indicador de falta de abrilhantador indica que é necessário colocar abrilhantador. Se a secagem for satisfatória quando utilizar apenas pastilhas combinadas, pode desativar o o indicador de falta de abrilhantador. No entanto, recomendamos que utilize sempre abrilhantador para obter a melhor secagem possível.

Se utilizar detergente normal ou pastilhas combinadas sem abrilhantador, ative o aviso para manter o indicador de falta de abrilhantador a funcionar.

### SOM DE FIM

Pode ativar a emissão de um sinal sonoro que indica o fim de programa.



Os sinais sonoros também são emitidos quando ocorre alguma anomalia no aparelho. Não é possível desativar estes sinais sonoros.

### AIRDRY

A opção AirDry melhora a secagem. Durante a fase de secagem, a porta é aberta automaticamente e fica entreaberta.

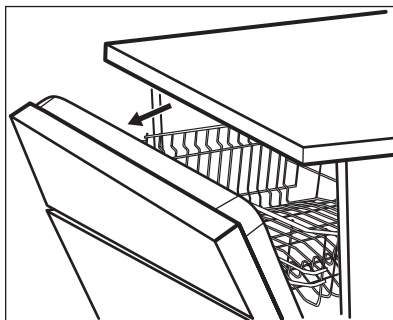

A opção AirDry é ativada automaticamente em todos os programas, exceto o Pré-enxaguamento.



**CUIDADO!** Não tente fechar a porta do aparelho durante os primeiros 2 minutos após a abertura automática. Isso pode danificar o aparelho.



**CUIDADO!** Se tiver crianças que tenham acesso ao aparelho, recomendamos que desative a opção AirDry. A abertura automática da porta pode representar perigos.



Quando a opção AirDry abre a porta, o Beam-on-Floor poderá não ficar totalmente visível. Para ver se o programa terminou, olhe para o painel de comandos.

### SONS





Os botões do painel de comandos emitem um "clique" quando são premidos. Pode desativar este som.

### MODO DE CONFIGURAÇÃO

#### Como entrar no modo de definição

Pode entrar no modo de definição antes de iniciar um programa. Não pode entrar no modo de definição enquanto o programa estiver em execução.

Para entrar no modo de definição, prima simultaneamente **30 min** e **ECO** durante cerca de 3 segundos.

- A luz relacionada com  e o indicador  ficam intermitentes.
- Os indicadores ,  e  estão acesos.
- As luzes relacionadas com os botões de programa acendem-se.

## Como navegar no modo de definição

Pode navegar no modo de definição utilizando os botões de programa.

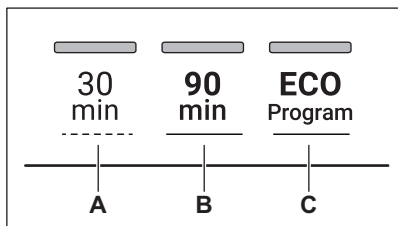

**A. Anterior** Botão

**B. OK** Botão

**C. Seguinte** Botão

Utilize **Anterior** e **Seguinte** para alternar entre as definições básicas e para alterar o seu valor.

Utilize **OK** para entrar na definição selecionada e para confirmar a alteração do seu valor.

## Como alterar uma definição

Certifique-se de que o aparelho está no modo de definição.

1. Prima **Anterior** ou **Seguinte** até o indicador dedicado à definição desejada piscar.

A luz relacionada com  indica o valor da definição atual:

- Para as definições com dois valores (on e off), a luz acende-se (= a definição está ligada) ou apaga-se (= a definição está desligada).
- Para definições com valores (níveis múltiplos), a luz pisca. O número de intermitências indica o nível da definição atual (por exemplo, 5 intermitências + pausa + 5 intermitências... = nível 5).

2. Prima **OK** para introduzir a definição.

- O indicador relacionado com a definição acende-se.
- Os outros indicadores apagam-se.
- A luz relacionada com  indica o valor da definição atual.

3. Prima **Anterior** ou **Seguinte** para alterar o valor.

4. Prima **OK** para confirmar a definição.

- A nova definição está guardada.
- O aparelho volta à seleção de definição.

5. Prima simultaneamente **30 min** e **ECO** durante cerca de 3 segundos para sair do modo de definição.

O aparelho volta à seleção de programa.

As definições guardadas permanecem válidas até que volte a alterá-las.

## ANTES DA PRIMEIRA UTILIZAÇÃO

1. **Certifique-se de que o nível definido para o descalcificador da água corresponde à dureza da água fornecida. Caso contrário, ajuste o nível do descalcificador da água.**

2. Encha o depósito de sal.

3. Encha o distribuidor de abrillantador.

4. Abra a torneira da água.

5. Inicie o programa 30 min para remover todos os resíduos do processo de fabrico. Não utilize detergente e não coloque loiça nos cestos.

Após iniciar o programa, o aparelho pode demorar até 5 minutos a recarregar a resina no descalcificador da água. A fase de lavagem começa apenas quando este processo terminar. O processo é repetido periodicamente.

## DEPÓSITO DE SAL



**CUIDADO!** Utilize apenas sal grosso especial para máquinas de lavar loiça. O sal fino representa risco de corrosão.

O sal é utilizado para recarregar a resina do amaciador da água e para garantir bons resultados de lavagem no quotidiano.

## Como encher o depósito de sal

1. Rode a tampa do depósito de sal no sentido anti-horário e retire-a.

2. Coloque 1 litro de água no depósito de sal (apenas na primeira vez).

3. Encha o depósito de sal com 1 kg de sal (até ficar cheio).

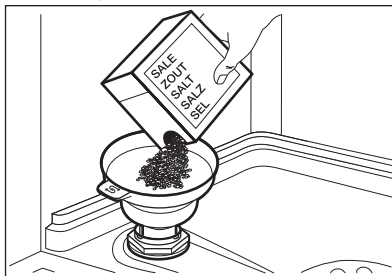

4. Agite o funil com cuidado segurando-o pela pega para introduzir os últimos grãos.
5. Retire o sal que tiver ficado à volta da abertura do depósito de sal.

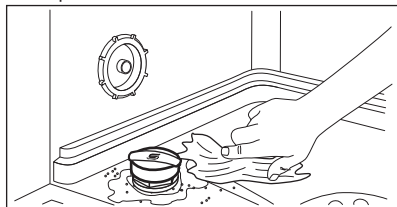

6. Rode a tampa do depósito de sal no sentido horário para fechar o depósito de sal.



**CUIDADO!** É possível que saia água e sal do depósito de sal quando estiver a enchê-lo. Após encher o depósito de sal, inicie imediatamente um programa para evitar corrosão.



**CUIDADO!** Utilize apenas abrillantador especificamente concebido para máquinas de lavar loiça.

1. Prima o botão de libertação (D) para abrir a tampa (C).
2. Coloque abrillantador no distribuidor (A) até chegar ao nível "max".
3. Retire o abrillantador entornado com um pano absorvente para evitar a formação de espuma em excesso.
4. Feche a tampa. Certifique-se de que o botão de libertação fica trancado na posição correcta.



Podem rodar o selector de quantidade a libertar (B) entre a posição 1 (menos quantidade) e a posição 4 ou 6 (mais quantidade).

## COMO ENCHER O DISTRIBUIDOR DE ABRILHANTADOR

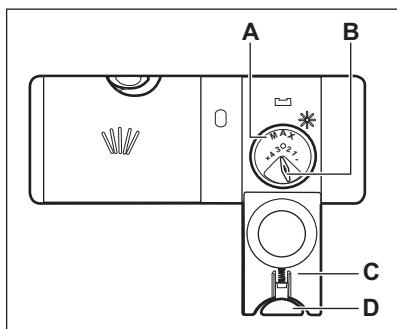

## UTILIZAÇÃO DIÁRIA

1. Abra a torneira da água.
2. Prima  continuamente até ativar o aparelho.
3. Encha o depósito de sal se estiver vazio.
4. Encha o distribuidor de abrillantador se estiver vazio.
5. Coloque a loiça nos cestos.
6. Adicione o detergente.
7. Seleccionar e inicie um programa.
8. Feche a torneira da água quando o programa terminar.

## UTILIZAR DETERGENTE

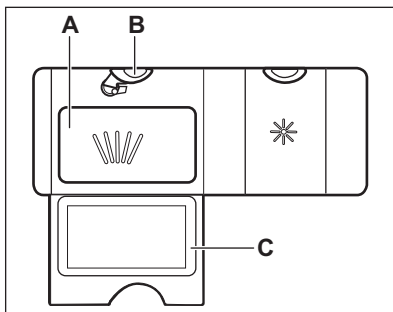

1. Prima o botão de libertação (**B**) para abrir a tampa (**C**).
2. Coloque o detergente em pó ou pastilha no compartimento (**A**).
3. Se o programa tiver uma fase de pré-lavagem, coloque uma pequena quantidade de detergente na parte interior da porta do aparelho.
4. Feche a tampa. Certifique-se de que o botão de libertação fica trancado na posição correta.

### COMO SELECIONAR E INICIAR UM PROGRAMA

1. Prima o botão dedicado ao programa que pretende definir.  
A luz relacionada com o botão fica intermitente.
2. Ative Extra Power se desejar.
3. Feche a porta do aparelho para iniciar o programa.

### COMO SELECIONAR E INICIAR O PROGRAMA PRÉ-ENXAGUAMENTO

1. Para selecionar Pré-enxaguamento, prima e mantenha **30 min** durante 3 segundos.  
A luz relacionada com o botão fica intermitente.



Extra Power não se aplica a este programa.

2. Feche a porta do aparelho para iniciar o programa.

### COMO ATIVAR A OPÇÃO EXTRA POWER

1. Selecione um programa.
2. Prima **Extra Power**.

A luz relacionada com o botão acende-se.



Extra Power não é uma opção permanente e deve ser ativada sempre antes de iniciar um programa.



Não é possível ativar ou desativar opções Extra Power durante o funcionamento de um programa.



A ativação Extra Power aumenta o consumo de água e energia assim como a duração do programa.

### COMO SELECIONAR E INICIAR O PROGRAMA AUTO

1. Prima **AUTO**.

A luz relacionada com o botão acende-se.



Extra Power não se aplica a este programa.

2. Feche a porta do aparelho para iniciar o programa.

Este aparelho deteta o tipo de carga e regula um ciclo de lavagem adequado.

### COMO ATRASAR O INÍCIO DE UM PROGRAMA

Pode atrasar o início do programa selecionado em 3 horas.

1. Selecione um programa.

2. Prima .

O luz correspondente ao botão acende-se.

3. Feche a porta do aparelho para que a contagem decrescente inicie.

Não é possível alterar a seleção de programa durante a contagem decrescente.

Quando a contagem decrescente terminar, o programa inicia.

### COMO CANCELAR O INÍCIO DIFERIDO COM A CONTAGEM DECRESCENTE JÁ INICIADA

Prima continuamente  durante 3 segundos.

O aparelho volta ao modo de seleção de programa.



Quando cancelar o início diferido, terá de selecionar o programa novamente.

### COMO CANCELAR UM PROGRAMA EM FUNCIONAMENTO

Prima continuamente  durante 3 segundos.

O aparelho volta ao modo de seleção de programa.



Certifique-se de que existe detergente no distribuidor de detergente antes de iniciar outro programa.

### ABRIR A PORTA DO APARELHO DURANTE O FUNCIONAMENTO

Se abrir a porta durante o funcionamento de um programa, o aparelho deixa de funcionar. Isto pode afetar o consumo de energia e a duração do programa. Quando fechar a porta, o aparelho continua a partir do ponto de interrupção.



Se abrir a porta durante a fase de secagem e deixá-la aberta durante mais de 30 segundos, o programa termina. Isto não acontece se a porta for aberta pela função AirDry.

## FUNÇÃO AUTO OFF

Esta função poupa energia ao desligar o aparelho quando não é utilizado.

A função é acionada automaticamente nas seguintes situações:

- Quando o programa tiver terminado.
- 5 minutos após a última ação se o programa não for iniciado.

## SUGESTÕES E DICAS

---

### GERAL

Siga as sugestões abaixo para garantir resultados de lavagem e secagem ótimos e ajudar a proteger o ambiente.

- Lavar a loiça na máquina de lavar loiça de acordo com as instruções no manual do utilizador habitualmente consome menos água e energia do que lavar a loiça à mão.
- Carregue a máquina de lavar loiça até à sua capacidade total para poupar água e energia. Para melhores resultados de limpeza, disponha os artigos nos cestos conforme instruído no manual do utilizador e não sobrecarregue os cestos.
- Não passe a loiça por água antes de a colocar na máquina. Aumenta o consumo de água e de energia. Quando necessário, selecione um programa com fase pré-lavagem.
- Retire os resíduos maiores de alimentos da loiça e esvazie chávenas e copos antes de os colocar no interior do aparelho.
- Mergulhe ou esfregue levemente os recipientes com alimentos cozidos ou assados antes de os lavar no aparelho.
- Certifique-se de que as peças nos cestos não entram em contacto ou tapam outras. Só assim a água consegue ter alcance completo e lavar a loiça.
- Pode utilizar detergente, abrillantador e sal para máquina de lavar loiça ou utilizar pastilhas combinadas (por exemplo, "Tudo em 1"). Siga as instruções apresentadas na embalagem.
- Selecione um programa de acordo com o tipo de carga e o grau de sujidade. ECO confere a mais eficiente utilização do consumo de água e energia.
- Para prevenir que o calcário se acumule no interior do aparelho:
  - Ateste o depósito de sal sempre que necessário.
  - Utilize a dosagem recomendada de detergente e de abrillantador.
  - Certifique-se de que o nível definido para o amaciador da água corresponde à dureza da água fornecida.

## FIM DO PROGRAMA

Quando o programa terminar, a função Auto Off desliga o aparelho automaticamente.

Todos os botões ficam inativos exceto o botão On/Off.

- Siga as instruções no capítulo "**Manutenção e limpeza**".

### UTILIZAR SAL, ABRILHANTADOR E DETERGENTE

- Utilize apenas sal, abrillantador e detergente concebidos para máquina de lavar loiça. A utilização de outros produtos pode danificar o aparelho.
- Para as áreas com água dura ou muito dura, recomendamos a utilização de detergente de máquina de lavar loiça básico (pó, gel ou pastilhas sem agentes adicionais), abrillantador e sal em separado para obtenção dos melhores resultados de lavagem e secagem.
- As pastilhas de detergente não se dissolvem totalmente nos programas curtos. Para evitar resíduos de detergente na loiça, recomendamos que utilize as pastilhas apenas com programas longos.
- Utilize sempre a quantidade certa de detergente. Uma dosagem insuficiente de detergente pode resultar em fracos resultados de lavagem e revestimento ou manchas de água dura nos artigos. A utilização de muito detergente com água macia ou amaciada resulta em resíduos de detergente na loiça. Ajuste a quantidade de detergente com base na dureza da água. Consulte as instruções na embalagem do detergente.
- Utilize sempre a quantidade certa de abrillantador. Uma dosagem insuficiente de abrillantador diminui os resultados da secagem. A utilização de muito abrillantador resulta em camadas azuladas nos artigos.
- Certifique-se de que o nível do amaciador da água está certo. Se o nível estiver muito alto, a quantidade aumentada de sal na água pode resultar em ferrugem nos talheres.

## O QUE FAZER SE QUISER DEIXAR DE UTILIZAR PASTILHAS DE DETERGENTE COMBINADAS

Antes de começar a utilizar detergente, sal e abrillantador em separado, execute estes passos:

1. Selecione o nível máximo do descalcificador da água.
2. Certifique-se de que o depósito de sal e o depósito de abrillantador estão cheios.
3. Inicie o programa 30 min. Não coloque detergente nem loiça nos cestos.
4. Quando o programa terminar, regule o nível do descalcificador da água para a dureza da água na sua área.
5. Regule a quantidade de abrillantador a libertar.

### ANTES DE INICIAR UM PROGRAMA

Antes de iniciar o programa selecionado, certifique-se de que:

- Os filtros estão limpos e bem instalados.
- A tampa do depósito de sal está bem apertada.
- Os braços aspersores não estão obstruídos.
- A máquina tem abrillantador e sal suficientes (exceto se utilizar pastilhas de detergente combinadas).
- A loiça está colocada corretamente nos cestos.
- O programa é adequado para o tipo de carga e o grau de sujidade.
- Foi utilizada a quantidade de detergente correta.

### COLOCAR LOIÇA NOS CESTOS

- Utilize sempre todo o espaço dos cestos.

## MANUTENÇÃO E LIMPEZA



**AVISO!** Antes de qualquer operação de manutenção, exceto a execução do programa Machine Care, desative o aparelho e desligue a ficha da tomada elétrica.



Se os filtros estiverem sujos e os braços aspersores estiverem obstruídos, os resultados de lavagem são inferiores. Verifique estes elementos regularmente e limpe-os se for necessário.

### MACHINE CARE

O programa Machine Care foi concebido para lavar o interior do aparelho com resultados ótimos. Remove o calcário e os depósitos de gordura.

- Utilize o aparelho apenas para lavar objetos que possam ser lavados na máquina.
- Não lave no aparelho objetos feitos de madeira, corno, alumínio, estanho e cobre uma vez que podem rachar, deformar, ficar descolados ou esburacados.
- Não lave no aparelho, artigos que possa absorver água (esponjas, panos domésticos).
- Coloque as peças ocas (chávenas, copos e panelas) com a abertura para baixo.
- Certifique-se de que os copos não tocam noutros copos.
- Coloque as peças leves no cesto superior. Certifique-se de que as peças não se mexem livremente.
- Coloque os talheres e outros objectos pequenos no cesto de talheres.
- Certifique-se de que os braços aspersores podem mover-se livremente antes de iniciar um programa.

### DESCARREGAR OS CESTOS

1. Deixe a loiça arrefecer antes de a retirar do aparelho. A loiça quente danifica-se facilmente.
2. Esvazie primeiro o cesto inferior e só depois o cesto superior.



Quando o programa terminar, pode ficar água nas superfícies internas do aparelho.

Quando o aparelho detetar que precisa da lavagem, o indicador  acende-se. Inicie o programa Machine Care para lavar o interior do aparelho.

### Como iniciar o programa Machine Care



Antes de iniciar o programa Machine Care, limpe os filtros e braços aspersores.

1. Utilize um produto de descalcificação ou um produto de limpeza especificamente concebido para máquinas de lavar loiça. Siga as instruções apresentadas na embalagem. Não coloque loiça nos cestos.
2. Prima simultaneamente **Extra Power** e **AUTO** durante 3 segundos.

Os indicadores  e Extra Power piscarão.



3. Feche a porta do aparelho para iniciar o programa.

Quando o programa terminar, o indicador  apaga-se.

### LIMPEZA DO INTERIOR

- Limpe o aparelho com cuidado, incluindo a junta de borracha da porta, com um pano macio húmido.
- Não utilize produtos abrasivos, esfregões, ferramentas aguçadas, produtos químicos fortes, produtos de polimento ou solventes.
- Para manter o melhor desempenho do seu aparelho, utilize um produto de limpeza específico para máquinas de lavar loiça pelo menos de dois em dois meses. Siga cuidadosamente as instruções da embalagem do produto.
- Utilize o programa Machine Care para obter os melhores resultados de lavagem possíveis.

### REMOÇÃO DE OBJETOS ESTRANHOS

Verifique os filtros e o sifão após cada utilização da máquina de lavar loiça. Objetos estranhos (por exemplo, pedaços de vidro, plástico, ossos ou palitos, etc) diminuem o desempenho da limpeza e podem provocar danos na bomba de escoamento.

1. Desmonte o sistema dos filtros conforme instruído neste capítulo.
2. Retire quaisquer objetos estranhos com a mão.



**CUIDADO!** Se não conseguir remover os objetos, contacte um Centro de Assistência Técnica Autorizado.

3. Volte a montar os filtros conforme instruído neste capítulo.

### LIMPEZA EXTERNA

- Limpe o aparelho com um pano macio e húmido.
- Utilize apenas detergentes neutros.
- Não utilize produtos abrasivos, esfregões ou solventes.

### LIMPAR OS FILTROS

O sistema de filtração é composto por 3 peças.

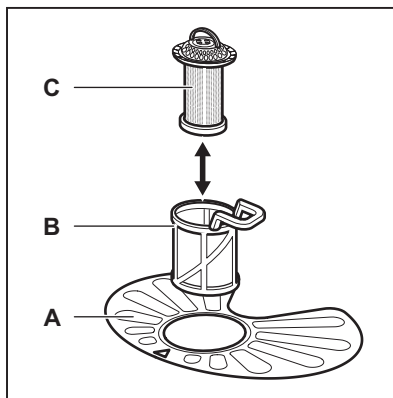

1. Rode o filtro (B) no sentido anti-horário e remova-o.

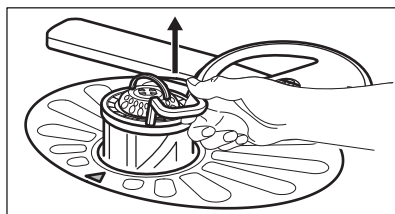
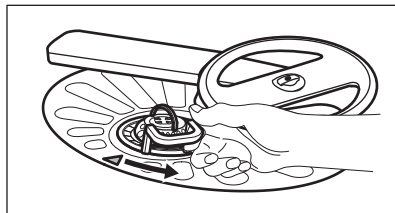

2. Retire o filtro (C) do filtro (B).
3. Retire o filtro plano (A).

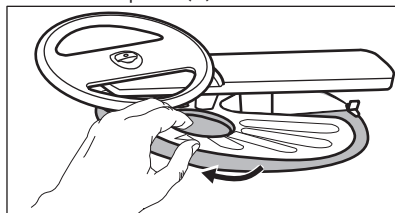

4. Lave os filtros.

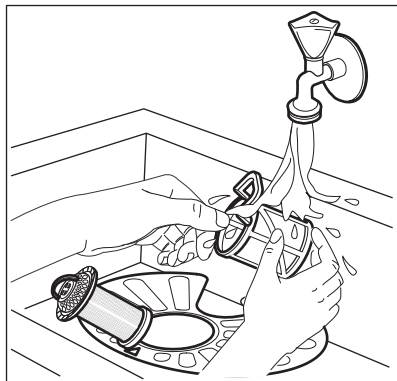

5. Certifique-se de que não há resíduos de alimentos ou sujidade dentro e à volta da borda do colector.
6. Reinstale o filtro plano (A). Certifique-se de que fica posicionado correctamente debaixo das 2 guias.

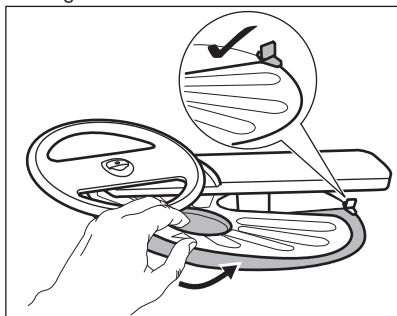

7. Monte os filtros (B) e (C).
8. Reinstale o filtro (B) no filtro plano (A). Rode-o no sentido horário até bloquear.

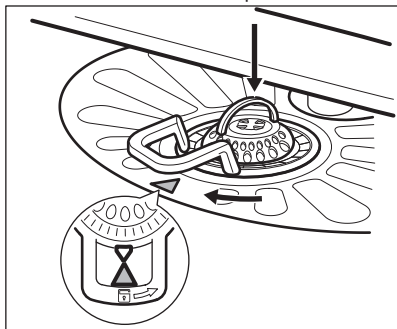

**CUIDADO!** Uma posição incorrecta dos filtros pode causar resultados de lavagem insatisfatórios e danos no aparelho.

## LIMPAR O BRAÇO ASPERSOR INFERIOR

Recomendamos a limpeza regular do braço aspersor inferior para evitar a obstrução dos orifícios com sujidade.

A obstrução dos orifícios pode resultar em lavagem insatisfatória.

1. Para remover o braço aspersor inferior, puxe-o para cima.

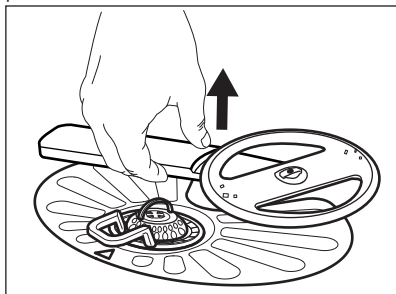

2. Lave o braço aspersor em água corrente. Utilize um objeto fino e pontiagudo, por exemplo um palito, para remover a sujidade dos orifícios.

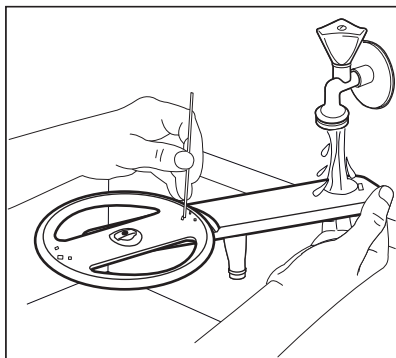

3. Para reinstalar o braço aspersor inferior, pressione-o para baixo.

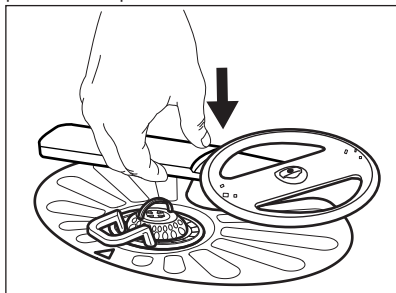

# RESOLUÇÃO DE PROBLEMAS



**AVISO!** A reparação inadequada do aparelho pode colocar em perigo a segurança do utilizador. Todas as reparações têm de ser efectuadas por pessoal qualificado.

**Quase todos os problemas que ocorrem podem ser resolvidos sem necessidade de**

**contactar um Centro de Assistência Técnica Autorizado.**

Consulte a tabela abaixo para informações sobre possíveis problemas.

Com alguns problemas, as luzes relacionadas com os botões do programa piscam intermitentemente para indicar uma avaria e o código de alarme.

<b>Problema e código de alarme</b>	<b>Possível causa e solução</b>
Não consegue ativar o aparelho.	<ul style="list-style-type: none"><li>▪ Certifique-se de que a ficha está ligada na tomada elétrica.</li><li>▪ Certifique-se de que não há um disjuntor desligado no quadro elétrico.</li></ul>
O programa não inicia.	<ul style="list-style-type: none"><li>▪ Certifique-se de que a porta do aparelho está fechada.</li><li>▪ Se tiver selecionado o Início Diferido, cancele-o ou aguarde até a contagem decrescente terminar.</li><li>▪ O aparelho recarrega a resina no interior do amaciador de água. O procedimento demora aproximadamente 5 minutos.</li></ul>
O aparelho não se enche com água. <ul style="list-style-type: none"><li>▪ As luzes relacionadas com os botões do programa piscam 1 vez intermitentemente.</li><li>▪ É emitido um sinal sonoro intermitentemente.</li></ul>	<ul style="list-style-type: none"><li>▪ Certifique-se de que a torneira da água está aberta.</li><li>▪ Certifique-se de que a pressão do fornecimento de água não é demasiado baixa. Para obter essa informação, contacte os serviços de abastecimento de água locais.</li><li>▪ Certifique-se de que a torneira da água não está obstruída.</li><li>▪ Certifique-se de que o filtro da mangueira de entrada não está obstruído.</li><li>▪ Certifique-se de que a mangueira de entrada não tem dobras ou vincos.</li></ul>
O aparelho não escoa a água. <ul style="list-style-type: none"><li>▪ As luzes relacionadas com os botões do programa piscam 2 vez intermitentemente.</li><li>▪ É emitido um sinal sonoro intermitentemente.</li></ul>	<ul style="list-style-type: none"><li>▪ Certifique-se de que o sifão de escoamento não está obstruído.</li><li>▪ Certifique-se de que o sistema de filtração interior não está obstruído.</li><li>▪ Certifique-se de que a mangueira de escoamento não tem dobras ou vincos.</li></ul>
O dispositivo anti-inundação foi activado. <ul style="list-style-type: none"><li>▪ As luzes relacionadas com os botões do programa piscam 3 vez intermitentemente.</li><li>▪ É emitido um sinal sonoro intermitentemente.</li></ul>	<ul style="list-style-type: none"><li>▪ Feche a torneira da água.</li><li>▪ Certifique-se de que o aparelho está corretamente instalado.</li><li>▪ Certifique-se de que os cestos estão carregados conforme instruído no manual do utilizador.</li></ul>

<b>Problema e código de alarme</b>	<b>Possível causa e solução</b>
<p>Avaria do sensor de deteção do nível de água.</p> <ul style="list-style-type: none"> <li>▪ As luzes relacionadas com os botões do programa piscam 4 vez intermitentemente.</li> <li>▪ É emitido um sinal sonoro intermitentemente.</li> </ul>	<ul style="list-style-type: none"> <li>▪ Certifique-se de que os filtros estão limpos.</li> <li>▪ Ligue e desligue o aparelho.</li> </ul>
<p>Avaria da bomba de lavagem ou da bomba de escoamento.</p> <ul style="list-style-type: none"> <li>▪ As luzes relacionadas com os botões do programa piscam 5 vez intermitentemente.</li> <li>▪ É emitido um sinal sonoro intermitentemente.</li> </ul>	<ul style="list-style-type: none"> <li>▪ Ligue e desligue o aparelho.</li> </ul>
<p>A temperatura da água no interior do aparelho é muito alta ou ocorreu avaria do sensor da temperatura.</p> <ul style="list-style-type: none"> <li>▪ As luzes relacionadas com os botões do programa piscam 6 vez intermitentemente.</li> <li>▪ É emitido um sinal sonoro intermitentemente.</li> </ul>	<ul style="list-style-type: none"> <li>▪ Certifique-se de que a temperatura da água de admissão não excede os 60°C.</li> <li>▪ Ligue e desligue o aparelho.</li> </ul>
<p>Avaria técnica do aparelho.</p> <ul style="list-style-type: none"> <li>▪ As luzes relacionadas com os botões do programa piscam 12 vez intermitentemente.</li> <li>▪ É emitido um sinal sonoro intermitentemente.</li> </ul>	<ul style="list-style-type: none"> <li>▪ Ligue e desligue o aparelho.</li> </ul>
<p>O nível de água no interior do aparelho é muito alto.</p> <ul style="list-style-type: none"> <li>▪ As luzes relacionadas com os botões do programa piscam 15 vez intermitentemente.</li> <li>▪ É emitido um sinal sonoro intermitentemente.</li> </ul>	<ul style="list-style-type: none"> <li>▪ Ligue e desligue o aparelho.</li> <li>▪ Certifique-se de que os filtros estão limpos.</li> <li>▪ Certifique-se de que a mangueira de saída está instalada à altura certa acima do chão. Consulte as instruções de instalação.</li> </ul>
<p>O aparelho pára e recomeça muitas vezes durante o funcionamento.</p>	<ul style="list-style-type: none"> <li>▪ É normal. Esta acção proporciona uma lavagem óptima com poupança de energia.</li> </ul>
<p>O programa demora demasiado tempo.</p>	<ul style="list-style-type: none"> <li>▪ Se tiver seleccionado a opção de início diferido, cancele-a ou aguarde até a contagem decrescente terminar.</li> <li>▪ Ativar Extra Power aumenta a duração do programa.</li> </ul>

<b>Problema e código de alarme</b>	<b>Possível causa e solução</b>
Existe uma pequena fuga na porta do aparelho.	<ul style="list-style-type: none"> <li>▪ O aparelho não está nivelado. Desaperte ou aperte os pés ajustáveis (se aplicável).</li> <li>▪ A porta do aparelho não está centrada com a cuba. Ajuste o pé traseiro (se aplicável).</li> </ul>
É difícil fechar a porta do aparelho.	<ul style="list-style-type: none"> <li>▪ O aparelho não está nivelado. Desaperte ou aperte os pés ajustáveis (se aplicável).</li> <li>▪ Existe loiça saliente dos cestos.</li> </ul>
Ouve-se ruído de pancadas do interior do aparelho.	<ul style="list-style-type: none"> <li>▪ A loiça não foi bem arrumada nos cestos. Consulte o folheto com as instruções de carregamento dos cestos.</li> <li>▪ Certifique-se de que os braços aspersores podem rodar livremente.</li> </ul>
O aparelho faz disparar o disjuntor.	<ul style="list-style-type: none"> <li>▪ A amperagem do disjuntor não é suficiente para suportar todos os aparelhos que estão a funcionar. Verifique a amperagem da tomada e a capacidade do contador ou desligue algum aparelho que esteja a funcionar.</li> <li>▪ Falha eléctrica interna do aparelho. Contacte um Centro de Assistência Técnica Autorizado.</li> </ul>

Após verificar o aparelho, desligue-o e volte a ligá-lo. Se o problema voltar a ocorrer, contacte um Centro de Assistência Técnica Autorizado.

No caso de surgir algum código de alarme que não esteja na tabela, contacte um Centro de Assistência Técnica Autorizado.



**AVISO!** Não recomendamos a utilização do aparelho até o problema ter sido completamente resolvido. Desligue o aparelho e não o volte a ligar até ter a certeza de que está a funcionar corretamente.

## **OS RESULTADOS DE LAVAGEM E DE SECAGEM NÃO SÃO SATISFATÓRIOS**

<b>Problema</b>	<b>Possível causa e solução</b>
Lavagem insatisfatória.	<ul style="list-style-type: none"> <li>▪ Consulte os capítulos <b>“Utilização diária”</b> e <b>“Sugestões e dicas”</b> e o folheto com as instruções de carregamento dos cestos.</li> <li>▪ Utilize um programa de lavagem mais intensivo.</li> <li>▪ Ative a opção Extra Power para melhorar os resultados de lavagem do programa selecionado.</li> <li>▪ Limpe os orifícios do braço aspersor e o filtro. Consulte o capítulo <b>“Manutenção e limpeza”</b>.</li> </ul>

Problema	Possível causa e solução
Secagem insatisfatória.	<ul style="list-style-type: none"> <li>▪ A loiça esteve demasiado tempo dentro do aparelho fechado. Ative a opção AirDry para ativar a abertura automática da porta e melhorar o desempenho de secagem.</li> <li>▪ Não existe abrilhantador ou a dosagem de abrilhantador não é suficiente. Encha o distribuidor de abrilhantador ou regule o abrilhantador para um nível superior.</li> <li>▪ A causa pode estar na qualidade do abrilhantador.</li> <li>▪ Recomendamos que utilize sempre abrilhantador, mesmo com pastilhas de detergente combinadas.</li> <li>▪ Pode ser necessário secar os artigos de plástico com um pano.</li> <li>▪ O programa não tem fase de secagem. Consulte <b>“Descrição dos programas”</b>.</li> </ul>
Riscos esbranquiçados ou camadas azuladas nos copos e pratos.	<ul style="list-style-type: none"> <li>▪ Foi libertado demasiado abrilhantador. Ajuste o nível de abrilhantador para um nível inferior.</li> <li>▪ Excesso de detergente.</li> </ul>
Manchas e marcas de água secas nos copos e nos pratos.	<ul style="list-style-type: none"> <li>▪ A quantidade de abrilhantador libertado não é suficiente. Ajuste o nível de abrilhantador para um nível superior.</li> <li>▪ A causa pode estar na qualidade do abrilhantador.</li> </ul>
O interior do aparelho está molhado.	<ul style="list-style-type: none"> <li>▪ Não se trata de um defeito do aparelho. O ar húmido condensa nas paredes do aparelho.</li> </ul>
Espuma invulgar durante a lavagem.	<ul style="list-style-type: none"> <li>▪ Utilize apenas detergente específico para máquinas de lavar loiça.</li> <li>▪ Existe uma fuga no distribuidor de abrilhantador. Contacte um Centro de Assistência Técnica Autorizado.</li> </ul>
Vestígios de ferrugem nos talheres.	<ul style="list-style-type: none"> <li>▪ Existe demasiado sal na água da lavagem. Consulte <b>“O descalcificador da água”</b>.</li> <li>▪ Talheres de prata em conjunto com talheres de aço inoxidável. Não coloque talheres de prata perto de talheres de aço inoxidável.</li> </ul>
O distribuidor do detergente fica com resíduos de detergente no fim do programa.	<ul style="list-style-type: none"> <li>▪ A pastilha de detergente ficou colada ao distribuidor e não foi totalmente dissolvida pela água.</li> <li>▪ A água não consegue tirar o detergente do distribuidor. Certifique-se de que o braço aspersor não está obstruído ou bloqueado.</li> <li>▪ Certifique-se de que não há objetos nos cestos a impedir a abertura do distribuidor de detergente.</li> </ul>
Odores no interior do aparelho.	<ul style="list-style-type: none"> <li>▪ Consulte <b>“Limpeza do interior”</b>.</li> <li>▪ Inicie o programa Machine Care com um descalcificador ou produto de limpeza concebido para máquinas de lavar loiça.</li> </ul>

Problema	Possível causa e solução
Depósitos de calcário na loiça, na cuba e na face interior da porta.	<ul style="list-style-type: none"> <li>▪ O nível de sal está baixo; verifique o indicador de falta de sal.</li> <li>▪ A tampa do depósito de sal está solta.</li> <li>▪ A sua água é dura. Consulte <b>“O descalcificador da água”</b>.</li> <li>▪ Mesmo que utilize pastilhas combinadas multifunções, utilize sal e regule a regeneração do descalcificador da água. Consulte <b>“O descalcificador da água”</b>.</li> <li>▪ Inicie o programa Machine Care com um descalcificador concebido para máquinas de lavar loiça.</li> <li>▪ Se continuar a observar depósitos de calcário, limpe o aparelho com um produto de limpeza próprio para este efeito.</li> <li>▪ Experimente um detergente diferente.</li> <li>▪ Contacte o fabricante do detergente.</li> </ul>
Loiça baça, descolorada e lascada.	<ul style="list-style-type: none"> <li>▪ Certifique-se de que lava na máquina apenas os artigos que podem ser lavados na máquina.</li> <li>▪ Carregue e descarregue os cestos com cuidado. Consulte o folheto com as instruções de carregamento dos cestos.</li> <li>▪ Coloque os artigos delicados no cesto superior.</li> </ul>



Consulte os capítulos **“Antes da primeira utilização”**, **“Utilização diária”** ou **“Sugestões e dicas”** para conhecer outras causas possíveis.

## INFORMAÇÃO TÉCNICA

Dimensões	Largura / Altura / Profundidade (mm)	596 / 818 - 898 / 550
Ligação elétrica <sup>1)</sup>	Tensão (V)	220 - 240
	Frequência (Hz)	50
Pressão do fornecimento de água	Min. / Máx. bar (MPa)	0.5 (0.05) / 8 (0.8)
Fornecimento de água	Água fria ou água quente <sup>2)</sup>	máx. 60 °C
Capacidade	Requisitos do local de instalação	13
Consumo de energia	Modo On (ligado) (W)	5.0
	Modo Off (desligado) (W)	0.50

**1)** Consulte todos os valores na placa de características.

**2)** Se a água quente for proveniente de fontes de energias renováveis (ex.: painéis solares), utilize-a para diminuir o consumo de energia.

### LINK PARA A BASE DE DADOS DE EU EPREL

O código QR no rótulo energético fornecido com o aparelho disponibiliza um link da web para o registo

deste aparelho na base de dados da EU EPREL. Mantenha a etiqueta de energia para consulta juntamente com o manual do utilizador e todos os

outros documentos disponibilizados com este aparelho.

É possível encontrar informação relacionada com o desempenho do produto na base de dados de EU EPREL utilizando o link <https://eprel.ec.europa.eu> e o nome do modelo e número do produto que pode

encontrar na placa de características do aparelho. Consulte o capítulo “Descrição do produto”.

Para informação mais detalhada sobre a etiqueta de energia, visite [www.theenergylabel.eu](http://www.theenergylabel.eu).

## PREOCUPAÇÕES AMBIENTAIS

---

Recicle os materiais que apresentem o símbolo . Coloque a embalagem nos contentores indicados para reciclagem. Ajude a proteger o ambiente e a saúde pública através da reciclagem dos aparelhos eléctricos e electrónicos. Não elimine os aparelhos

que tenham o símbolo  juntamente com os resíduos domésticos. Coloque o produto num ponto de recolha para reciclagem local ou contacte as suas autoridades municipais.



## НА НАШЕМ ВЕБ-САЙТЕ МОЖНО НАЙТИ:

---



Найти рекомендации по использованию изделий, руководства по эксплуатации, мастер устранения неисправностей, информацию о техническом обслуживании и ремонте:

[www.zanussi.com/support](http://www.zanussi.com/support)

## **⚠ СВЕДЕНИЯ ПО ТЕХНИКЕ БЕЗОПАСНОСТИ**

---

Перед установкой и эксплуатацией прибора внимательно ознакомьтесь с приложенным руководством.

Производитель не несет ответственность за какие-либо травмы или ущерб, возникшие вследствие неправильной установки или эксплуатации. Всегда храните эту Инструкцию под рукой в надежном месте для последующего использования.

### **БЕЗОПАСНОСТЬ ДЕТЕЙ И ЛИЦ С ОГРАНИЧЕННЫМИ ВОЗМОЖНОСТЯМИ**

- Данный прибор может эксплуатироваться детьми, если их возраст превышает 8 лет, и лицами с ограниченными физическими, сенсорными или умственными способностями и с недостаточным опытом или знаниями только при условии нахождения под присмотром лица, отвечающего за их безопасность, или после получения соответствующих инструкций, позволяющих им безопасно эксплуатировать электроприбор и дающих им представление об опасности, сопряженной с его эксплуатацией.
- Детям в возрасте от 3 до 8 лет, а также лицам с ярко выраженными и комплексными нарушениями здоровья запрещается находиться рядом с прибором, если только за ними не обеспечивается постоянный надзор.
- Детям младше 3 лет запрещается находиться рядом с прибором, если только за ними не обеспечивается постоянный надзор взрослых.
- Не позволяйте детям играть с прибором.
- Храните моющие средства вне досягаемости детей.

- Не подпускайте детей и домашних животных к прибору, когда его дверца открыта.
- Очистка и доступное пользователю техническое обслуживание прибора не должно производиться детьми без присмотра.

## **ОБЩИЕ ПРАВИЛА ТЕХНИКИ БЕЗОПАСНОСТИ**

- Прибор предназначен для домашнего бытового и аналогичного применения, например:
  - в сельских жилых домах; в помещениях, служащих кухнями для обслуживающего персонала в магазинах, офисах и на других рабочих местах;
  - для использования клиентами отелей, мотелей мини-гостиниц типа «ночлег и завтрак» и других мест проживания.
- Не вносите изменения в параметры данного прибора.
- Рабочее давление воды (минимальное и максимальное) должно находиться в пределах 0.5 (0.05) / 8 (0.8) бар (МПа)
- Соблюдайте ограничение на максимальное количество 13 комплектов посуды.
- В случае повреждения шнура питания во избежание несчастного случая он должен быть заменен изготовителем, авторизованным сервисным центром или специалистом с аналогичной квалификацией.
- Укладывайте ножи и столовые приборы с заостренными концами в корзину для столовых приборов либо острыми концами вниз, либо в горизонтальном положении лезвиями вниз.
- Не оставляйте прибор с открытой дверцей без присмотра, чтобы случайно не наступить на дверцу.
- Перед выполнением любых операций по чистке и уходу выключите прибор и извлеките вилку сетевого шнура из розетки.
- Не используйте для чистки прибора водоразбрызгиватели высокого давления или пар.

- Если в днище прибора имеются вентиляционные отверстия, они не должны перекрываться (например, ковром).
- При подключении прибора к водопроводу должны использоваться новые поставляемые с ним комплекты шлангов. Использовать старые комплекты шлангов нельзя.

## УКАЗАНИЯ ПО БЕЗОПАСНОСТИ

### УСТАНОВКА



**ВНИМАНИЕ!** Установка прибора должна осуществляться только квалифицированным специалистом!

- Удалите всю упаковку.
- Не устанавливайте и не подключайте прибор, если он имеет повреждения.
- Не эксплуатируйте прибор до его установки в мебель, в которую он должен быть встроен, в целях соблюдения мер безопасности.
- Следуйте приложенной к прибору Инструкции по установке.
- Никогда не забывайте о мерах предосторожности при его перемещении: прибор имеет большой вес. Всегда используйте защитные перчатки и закрытую обувь.
- Не устанавливайте и не эксплуатируйте прибор в помещениях с температурой ниже 0°C.
- Разместите прибор в безопасном месте, отвечающем требованиям установки.



**YouTube**

[www.youtube.com/electrolux](http://www.youtube.com/electrolux)  
[www.youtube.com/aeg](http://www.youtube.com/aeg)

How to install your 60 cm  
Dishwasher Sliding Hinge



### ПОДКЛЮЧЕНИЕ К ЭЛЕКТРОСЕТИ



**ВНИМАНИЕ!** Существует риск пожара и поражения электрическим током.

- Прибор должен быть заземлен.
- Убедитесь, что параметры, указанные на табличке с техническими данными,

соответствуют характеристикам электросети.

- Включайте машину только в правильно установленную электрическую розетку с контактом заземления.
- Не пользуйтесь тройниками и удлинителями.
- Следите за тем, чтобы не повредить вилку и сетевой кабель. В случае необходимости замены сетевого шнура она должна быть выполнена нашим авторизованным сервисным центром.
- Вставляйте вилку сетевого кабеля в розетку только во конце установки прибора. Убедитесь, что после установки имеется доступ к вилке.
- Для отключения машины от электросети не тяните за кабель электропитания. Всегда беритесь только за вилку.
- Данный прибор оснащен вилкой, рассчитанной на ток 13 А. При замене предохранителя в вилке электропитания следует использовать только предохранитель номиналом 13 А ASTA (BS 1362) (только для Великобритании и Ирландии).

### ПОДКЛЮЧЕНИЕ К ВОДОПРОВОДУ

- Не повреждайте шланги для воды.
- Перед подключением к новым или давно не использовавшимся трубам, а также в случае, если производились ремонтные работы или устанавливались новые устройства (счетчики воды и т.д.) дайте воде стечь, пока она не станет прозрачной и чистой.
- В ходе и по окончании первого использования прибора убедитесь в отсутствии видимых утечек воды.
- Наливной шланг оснащен предохранительным клапаном и оболочкой с внутренним сетевым кабелем.

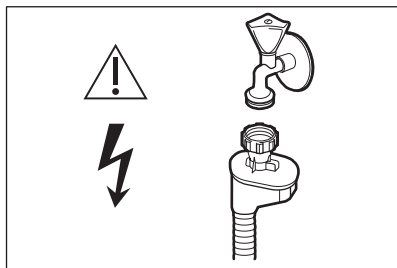

**ВНИМАНИЕ!** Опасное напряжение.

- Если наливной шланг поврежден, немедленно закройте кран подачи воды и выньте вилку сетевого шнура из розетки. Обратитесь в авторизованный сервисный центр для замены наливного шланга.

## ИСПОЛЬЗОВАНИЕ

- Не помещайте на прибор, рядом с ним или внутрь него легковоспламеняющиеся вещества или изделия, пропитанные легковоспламеняющимися веществами.
- Моющие средства для посудомоечных машин представляют опасность. Следуйте правилам по безопасному обращению, приведенным на упаковке моющего средства.
- Не пейте воду и не играйте с водой из прибора.
- Не извлекайте посуду из прибора до завершения программы. На посуде может остаться некоторое количество моющего средства.
- Не храните посторонние предметы и не надавливайте на открытую дверцу прибора.
- Если открыть дверцу прибора во время выполнения программы, из него может вырваться горячий пар.

## СЕРВИС

- Для ремонта прибора обратитесь в авторизованный сервисный центр.

Применяйте только оригинальные запасные части.

- Обратите внимание, что самостоятельный ремонт или ремонт, произведенный не на профессиональном уровне может сказаться на безопасности прибора, а гарантийные обязательства могут потерять силу.
- Следующие запасные части будут доступны в течение 7 лет после снятия модели с производства: двигатель, циркуляционные и сливные насосы, нагреватели и нагревательные элементы, включая тепловые насосы, трубопроводы и сопутствующее оборудование, включая переходные трубы, клапаны, фильтры и системы защиты от протечек Aquastop, каркасные и внутренние детали, входящие в сборку дверей, печатные платы, электронные дисплеи, реле давления, термостаты и датчики, программное обеспечение и встроенное ПО, включая ПО для сброса. Обратите внимание, что ряд данных запасных частей доступен только для профессиональных бюро ремонта, и что не все запасные части подходят ко всем моделям.
- Следующие запасные части будут доступны в течение 10 лет после снятия модели с производства: дверные петли и уплотнения, другие уплотнения, разбрызгиватели, сливные фильтры, внутренние полки и пластиковые аксессуары, такие как корзины и крышки.

## УТИЛИЗАЦИЯ



**ВНИМАНИЕ!** Существует опасность травмы или удушья.

- Отключите прибор от электросети.
- Отрежьте и утилизируйте кабели электропитания.
- Удалите защелку дверцы, чтобы предотвратить риск ее запираания при попадании внутрь прибора детей и домашних животных.

# ОПИСАНИЕ ИЗДЕЛИЯ



Графическое изображение ниже дает лишь общий обзор продукта. Вы найдете более подробные сведения в других главах и документах, идущих в комплекте с прибором.

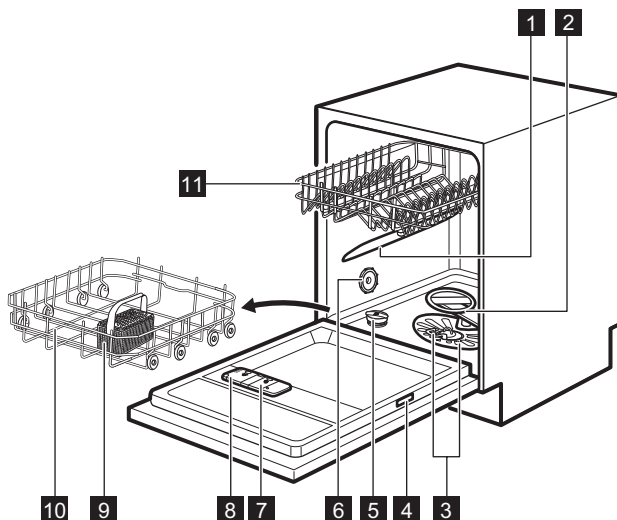

- |  |  |
|--|--|
| <b>1</b> верхний разбрызгиватель         | <b>7</b> Дозатор ополаскивателя        |
| <b>2</b> Нижний разбрызгиватель          | <b>8</b> Дозатор моющего средства      |
| <b>3</b> Фильтры                         | <b>9</b> Корзина для столовых приборов |
| <b>4</b> Табличка с техническими данными | <b>10</b> Нижняя корзина               |
| <b>5</b> Емкость для соли                | <b>11</b> Верхняя корзина              |
| <b>6</b> Вентиляционное отверстие        |  |

## BEAM-ON-FLOOR

Beam-on-Floor – это индикация, которая появляется на полу под дверцей прибора.

- При запуске программы появляется красный световой луч, который горит во время работы программы.
- По завершению программы загорается зеленый световой луч.
- В случае неисправности прибора красный световой луч мигает.



При выключении прибора Beam-on-Floor гаснет.



При включении AirDry во время этапа сушки отображаемая на полу информация может быть видна не полностью. Чтобы узнать, завершен ли цикл, проверьте панель управления.

# ПАНЕЛЬ УПРАВЛЕНИЯ

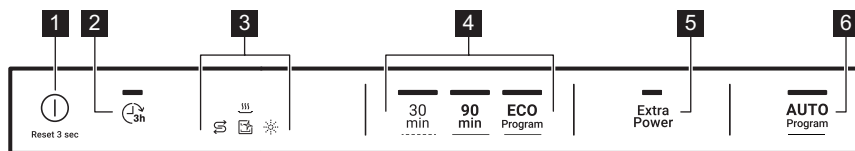

- |                                  |                                |
|----------------------------------|--------------------------------|
| <b>1</b> Кнопка Вкл/Выкл/Сброс   | <b>5</b> Кнопка Extra Power    |
| <b>2</b> Кнопка "Отсрочка пуска" | <b>6</b> Кнопка программы AUTO |
| <b>3</b> Индикаторы              |                                |
| <b>4</b> Кнопки выбора программ  |                                |

## ИНДИКАТОРЫ

Индикатор	Описание
	Индикатор отсутствия ополаскивателя. Светится, если требуется заполнить дозатор ополаскивателя. См. « <b>Перед первым использованием</b> ».
	Индикатор отсутствия соли. Светится, если требуется заполнить контейнер для соли. См. « <b>Перед первым использованием</b> ».
	Индикатор Machine Care. Загорается, когда прибору требуется очистка внутренней камеры при помощи программы Machine Care. См. « <b>Уход и чистка</b> ».
	Индикатор этапа сушки. Загорается при выборе программы, имеющей этап сушки. Индикатор мигает во время выполнения этапа сушки. См. « <b>Выбор программы</b> ».

## ВЫБОР ПРОГРАММЫ

### ПРОГРАММЫ

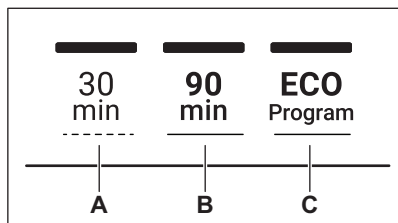

- A.** • 30 min является самой короткой программой, пригодной для мытья посуды со свежей легкой загрязненностью.

- Предварительное ополаскивание — программа ополаскивания, предназначенная для смывания с посуды остатков пищи. Она предотвращает образование в приборе неприятных запахов. Не используйте моющее средство с этой программой.
- B.** Программа 90 min подходит для мойки и сушки посуды обычной степени загрязненности.
- C.** Программа ECO является самой продолжительной; она обеспечивает оптимальное использование электроэнергии и воды для мытья глиняной и фаянсовой посуды и столовых принадлежностей обычной степени

загрязненности. Это стандартная программа для тестирующих организаций  
1)

### EXTRA POWER

Данная опция повышает качество мойки при выбранной программе. Она повышает температуру мытья и увеличивает ее продолжительность.

### AUTO

Программа автоматически регулирует цикл мойки сообразно типу загрузки.

Прибор самостоятельно определяет степень загрязненности и количество посуды в корзинах. Он подбирает температуру, расход количество воды, а также продолжительность мойки.

**ТАБЛИЦА ПРОГРАММ**

Программа	Тип загрузки	Степень загрязненности	Этапы программы	Опции
30 min	<ul style="list-style-type: none"> <li>Глиняная и фаянсовая посуда</li> <li>Столовые приборы</li> </ul>	<ul style="list-style-type: none"> <li>Свеж</li> </ul>	<ul style="list-style-type: none"> <li>Мойка, 50°C</li> <li>Промежуточное ополаскивание</li> <li>Заключительное ополаскивание 45°C</li> <li>AirDry</li> </ul>	<ul style="list-style-type: none"> <li>Extra Power</li> </ul>
Предварительное ополаскивание	<ul style="list-style-type: none"> <li>Все виды загрузок</li> </ul>	<ul style="list-style-type: none"> <li>Все степени загрязненности</li> </ul>	<ul style="list-style-type: none"> <li>Предв. мойка</li> </ul>	Для данной программы опции не применимы.
90 min	<ul style="list-style-type: none"> <li>Глиняная и фаянсовая посуда</li> <li>Столовые приборы</li> <li>Кастрюли</li> <li>Сковороды</li> </ul>	<ul style="list-style-type: none"> <li>Нормальн</li> <li>Слегка подсохшая</li> </ul>	<ul style="list-style-type: none"> <li>Мойка, 60°C</li> <li>Промежуточное ополаскивание</li> <li>Заключительное ополаскивание 55°C</li> <li>Сушка</li> <li>AirDry</li> </ul>	<ul style="list-style-type: none"> <li>Extra Power</li> </ul>
ECO	<ul style="list-style-type: none"> <li>Глиняная и фаянсовая посуда</li> <li>Столовые приборы</li> <li>Кастрюли</li> <li>Сковороды</li> </ul>	<ul style="list-style-type: none"> <li>Нормальн</li> <li>Слегка подсохшая</li> </ul>	<ul style="list-style-type: none"> <li>Предв. мойка</li> <li>Мойка, 50°C</li> <li>Промежуточное ополаскивание</li> <li>Заключительное ополаскивание 60°C</li> <li>Сушка</li> <li>AirDry</li> </ul>	<ul style="list-style-type: none"> <li>Extra Power</li> </ul>

1) Данная программа используется для определения соответствия с нормативом 2019/2022 комиссии по экодизайну ЕС.

Программа	Тип загрузки	Степень загрязненности	Этапы программы	Опции
AUTO	<ul style="list-style-type: none"> <li>Глиняная и фаянсовая посуда</li> <li>Столовые приборы</li> <li>Кастрюли</li> <li>Сковороды</li> </ul>	Программа адаптируется ко всем степеням загрязненности.	<ul style="list-style-type: none"> <li>Предв. мойка</li> <li>Мойка 50°C - 60°C</li> <li>Промежуточное ополаскивание</li> <li>Заключительное ополаскивание 55°C</li> <li>Сушка</li> <li>AirDry</li> </ul>	Для данной программы опции не применимы.
Machine Care	<ul style="list-style-type: none"> <li>Без загрузки</li> </ul>	Данная программа предназначена для мытья внутренней камеры прибора. См. «Уход и чистка».	<ul style="list-style-type: none"> <li>Мойка, 65°C</li> <li>Промежуточное ополаскивание</li> <li>Заключительное ополаскивания</li> <li>AirDry</li> </ul>	Для данной программы опции не применимы.

#### Показатели потребления

Программа <sup>1)</sup>	Вода (л)	Энергопотребление (кВт·ч)	Продолжительность (мин)
30 min	9.4 - 11.4	0.57 - 0.69	30
Предварительное ополаскивание	3.7 - 4.5	0.02 - 0.05	15
90 min	9.1 - 11.1	1.01 - 1.13	90
ECO	9.9	0.821 <sup>2)</sup> /0.835 <sup>3)</sup>	240
AUTO	8.2 - 11.2	0.67 - 1.08	120 - 170
Machine Care	8.4 - 10.2	0.60 - 0.71	60

1) Указанные показатели могут изменяться в зависимости от давления и температуры воды, напряжения в электросети, выбранных опций и количества посуды.

2) В соответствии с 1016/2010

3) В соответствии с 2019/2022

#### Информация для тестирующих организаций

Для получения всей информации, необходимой для тестирования производительности (напр., в соответствии с EN60436), обращайтесь по электронной почте:

[info.test@dishwasher-production.com](mailto:info.test@dishwasher-production.com)

Направляя запрос, укажите продуктовый номер изделия (PNC), который находится на табличке с техническими данными.

По всем вопросам о вашей посудомоечной машине см. приложенное к прибору руководство пользователя.



# ОСНОВНЫЕ УСТАНОВКИ

Основные установки прибора можно изменить согласно требованиям пользователя.

Номер	Настройки	Значение	Описание <sup>1)</sup>
1	Жест. воды	От уровня 1 до уровня 10 (значение по умолчанию: 5)	Настройка уровня смягчителя для воды в соответствии с жесткостью воды в вашем регионе.
2	Уведомление о том, что дозатор ополаскивателя пуст	Вкл (значение по умолчанию) Выкл	Включение или выключение индикации дозатора ополаскивателя.
3	Сигнал окончания	Вкл Выкл (значение по умолчанию)	Включение или выключение звукового сигнала, уведомляющего об окончании работы программы.
4	Auto Open	Вкл (значение по умолчанию) Выкл	Включение или выключение AirDry.
5	Озвучивание клавиш	Вкл (значение по умолчанию) Выкл	Включение или выключение звуковой индикации нажатия кнопок.

1) Подробнее см. сведения, приведенные в данной главе.

Основные установки можно изменить в режиме настройки.

Когда прибор находится в режиме настройки, индикаторы на панели управления отражают доступные установки. Каждой из установок соответствует свой мигающий индикатор:

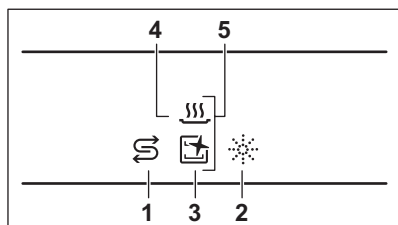

## СМЯГЧИТЕЛЬ ДЛЯ ВОДЫ

Смягчитель для воды удаляет из подаваемой в прибор воды минеральные вещества,

которые в противном случае могли бы оказать негативное влияние на результаты мойки и на сам прибор.

Чем больше в воде содержится таких минеральных веществ, тем выше жесткость воды. Жесткость воды измеряется в соответствующих единицах.

Смягчитель для воды необходимо настроить в соответствии с уровнем жесткости воды, используемой в вашем регионе. Информацию о жесткости воды в вашем районе можно получить в местной службе водоснабжения. Для получения хороших результатов мойки важно правильно выбрать уровень настройки смягчителя для воды.

## Жест. воды

Градусы по немецкому стандарту (°dH)	Градусы по французскому стандарту (°fH)	ммоль/л	Градусы по шкале Кларка	Уровень смягчителя для воды
47 - 50	84 - 90	8.4 - 9.0	58 - 63	10
43 - 46	76 - 83	7.6 - 8.3	53 - 57	9
37 - 42	65 - 75	6.5 - 7.5	46 - 52	8
29 - 36	51 - 64	5.1 - 6.4	36 - 45	7
23 - 28	40 - 50	4.0 - 5.0	28 - 35	6
19 - 22	33 - 39	3.3 - 3.9	23 - 27	5 1)
15 - 18	26 - 32	2.6 - 3.2	18 - 22	4
11 - 14	19 - 25	1.9 - 2.5	13 - 17	3
4 - 10	7 - 18	0.7 - 1.8	5 - 12	2
<4	<7	<0.7	< 5	1 2)

1) Заводская установка.

2) Не используйте соль при таком уровне.

**Вне зависимости от типа моющего средства следует задать надлежащий уровень жесткости: в этом случае индикатор наличия соли не будет отключен.**



Содержащее соль таблетированное средство недостаточно эффективно смягчает жесткую воду.

### Процесс регенерации

Для надлежащей работы смягчителя воды требуется регулярная регенерация смолы в устройстве смягчения. Данная процедура производится автоматически и является частью нормальной работы посудомоечной машины.

После расхода с последней процедуры регенерации заданного количества воды (см. значения в таблице) процедура регенерации запускается заново. Она производится между заключительным ополаскиванием и окончанием программы.

Уровень смягчителя для воды	Количество воды (л)
1	250
2	100
3	62
4	47
5	25
6	17
7	10
8	5
9	3
10	3

В случае выбора высокого уровня смягчения она также может иметь место в середине программы перед ополаскиванием (дважды в ходе программы). Запуск регенерации не влияет на длительность цикла, если только она не производится в середине программы или в конце программы с короткой фазой

сушки. В подобных случаях регенерация удлинит общую продолжительность программы на дополнительные 5 минут. В результате этого промывка смягчителя для воды, которая длится 5 минут, может начаться в ходе того же цикла или в начале следующей программы. Данная процедура повышает общее потребление воды в ходе программы на дополнительные 4 литра и общее энергопотребление на дополнительные 2 Вт·ч. Промывка смягчителя завершается полным сливом воды.

Каждая промывка смягчителя (процедура может иметь место более одного раза за один цикл мойки) может удлинить продолжительность программы на 5 минут в том случае, если она производится в любой момент времени в начале или в середине программы..



Все данные потребления в данном разделе определены в соответствии с применимыми действующими стандартами в лабораторных условиях при жесткости воды 2,5 ммоль/л в соответствии с нормативом 2019/2022 (смягчитель для воды: уровень 3). Указанные показатели могут изменяться в зависимости от давления и температуры воды, а также от напряжения в сети.

## УВЕДОМЛЕНИЕ О ТОМ, ЧТО ДОЗАТОР ОПОЛАСКИВАТЕЛЯ ПУСТ

Дозатор ополаскивателя способствует высушиванию посуды без образования потеков и пятен. Он автоматически срабатывает на этапе ополаскивания горячей водой.

Когда емкость для ополаскивателя оказывается пустой, загорается индикатор ополаскивателя, уведомляя о необходимости добавления ополаскивателя. В случае удовлетворительных результатов при использовании только таблетированного моющего средства можно отключить уведомление о необходимости добавления ополаскивателя. Тем не менее, для достижения оптимальных результатов сушки всегда используйте ополаскиватель.

При использовании обычного или таблетированного моющего средства включите уведомление о необходимости добавления ополаскивателя.

## СИГНАЛ ОКОНЧАНИЯ

Имеется возможность включения звукового сигнала, который выдается по окончании работы программы.



В случае возникновения неисправности прибором также выдаются звуковые сигналы. Данные сигналы отключить невозможно.

## AIRDRY

AirDry улучшает результаты сушки. В ходе этапа сушки дверца прибора автоматически открывается и остается приоткрытой.

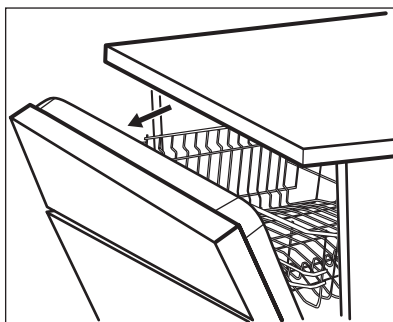

AirDry включается автоматически со всеми программами за исключением программы Предварительное ополаскивание.



**ПРЕДУПРЕЖДЕНИЕ** Не пытайтесь закрыть дверцу прибора в течение 2 минут после ее автоматического открывания. Это может привести к повреждению прибора.



**ПРЕДУПРЕЖДЕНИЕ** В случае, если к прибору имеют доступ дети, рекомендуется выключить опцию AirDry. Автоматическое открывание дверцы может представлять опасность.



Когда опция AirDry открывает дверцу, доступность Beam-on-Floor может быть ухудшена. Чтобы узнать, завершена ли программа, сверьтесь с панелью управления.

## ТОНЫ КНОПОК





Нажатие кнопок на панели управления сопровождается щелкающим звуком. Это звуковое сопровождение можно отключить.

## РЕЖИМ НАСТРОЙКИ

### Как войти в режим настройки

В режим настройки можно войти до запуска программы. Во время выполнения программы переход в режим настройки недоступен.

Для входа в режим настройки одновременно нажмите и удерживайте **30 min** и **ECO** около 3 секунд.

- Загорится индикатор, соответствующий , а индикатор  замигает.
- Загорятся индикаторы  и .
- Загорятся индикаторы, относящиеся к кнопкам выбора программ.

### Навигация в режиме настройки

Навигация в режиме настройке может осуществляться при помощи кнопок выбора программ.

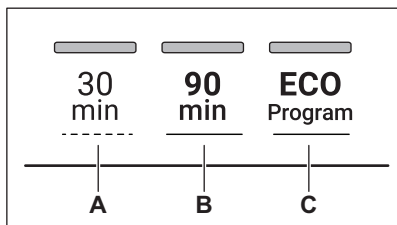

- A. Кнопка **Предыдущий**
- B. Кнопка **OK**
- C. Кнопка **Следующий**

Для перехода между основными установками и изменением их значений воспользуйтесь кнопками **Предыдущий** и **Следующий**.

Для вызова требуемого параметра и подтверждения его значения используйте **OK**.

## ПЕРЕД ПЕРВЫМ ИСПОЛЬЗОВАНИЕМ

- Убедитесь, что установленные настройки смягчителя для воды соответствуют уровню жесткости воды поступающей к вам воды. В противном случае произведите настройку смягчителя для воды.
- Наполните емкость для соли.
- Наполните дозатор ополаскивателя.
- Откройте вентиль подачи воды.

### Как изменить параметр

Убедитесь, что прибор находится в режиме настройки.

- Нажатием **Предыдущий** и **Следующий** добейтесь мигания индикатора, соответствующего требуемому параметру.

Индикатор, соответствующий опции , отразит текущее значение параметра:

- Если параметр имеет два значения (Вкл. и Выкл.), индикатор или горит (= параметр включен) или не горит (= параметр выключен).
  - Если параметр может принимать несколько значений (уровней), индикатор будет мигать. Количеством миганий обозначается текущее значение параметра (напр., 5 миганий + пауза + 5 миганий.. = уровень 5).
- Для выбора параметра нажмите **OK**.
    - Загорится индикатор соответствующего параметра.
    - Другие индикаторы погаснут.
    - Индикатор, соответствующий опции , отразит текущее значение параметра.
  - Для изменения значения нажмите **Предыдущий** или **Следующий**.
  - Для подтверждения настройки нажмите на **OK**.
    - Новая настройка будет сохранена.
    - Дисплей вернется к выбору параметров.
  - Для выхода из режима настройки одновременно нажмите и удерживайте **30 min** и **ECO** в течение примерно 3 секунд.

Дисплей вернется к выбору программ.

Сохраненные настройки действительны до их следующего изменения пользователем.

- Запустите 30 min программу, чтобы избавиться от загрязнений, которые могли остаться после процесса производства. Не используйте моющее средство и не загружайте посуду в корзины.

После запуска программы прибору требуется до 5 минут для «зарядки» ионообменной смолы в устройстве для смягчения воды. Этап мойки начнется, как только данная процедура

будет завершена. Данная процедура повторяется с определенной периодичностью.

## ЕМКОСТЬ ДЛЯ СОЛИ



**ПРЕДУПРЕЖДЕНИЕ** Применяйте только крупную соль, предназначенную посудомоечных машин. Мелкая соль повышает риск коррозии.

Соль используется для «зарядки» ионообменной смолы в смягчителе для воды и обеспечения хороших результатов мытья в ходе ежедневного использования.

### Наполнение емкости для соли

1. Поверните крышку емкости для соли против часовой стрелки и снимите ее.
2. Налейте 1 л воды в емкость для соли (только перед первым использованием).
3. Засыпьте в емкость 1 кг соли (доверху).

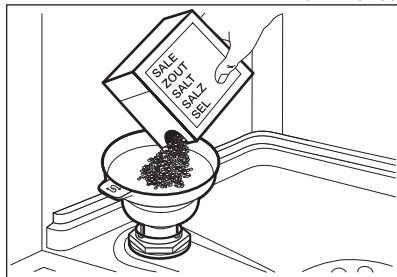

4. Осторожно встряхните воронку за ручку, чтобы стряхнуть все гранулы.
5. Уберите соль вокруг отверстия емкости для соли.

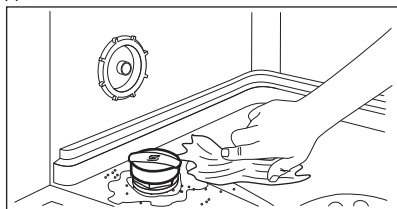

6. Чтобы закрыть емкость для соли, поверните крышку емкости для соли по часовой стрелке.



**ПРЕДУПРЕЖДЕНИЕ** При заполнении емкости для соли из нее может вылиться вода с солью. После заполнения емкости для соли немедленно запустите какую-либо программу во избежание коррозии.

## ЗАПОЛНЕНИЕ ДОЗАТОРА ОПОЛАСКИВАТЕЛЯ

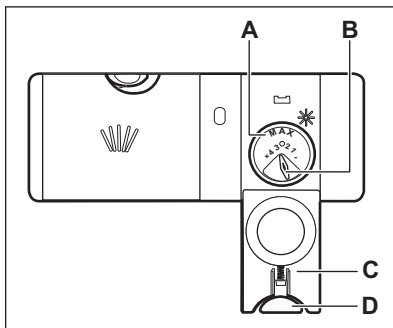

**ПРЕДУПРЕЖДЕНИЕ** Используйте только ополаскиватель, специально предназначенный для посудомоечных машин.

1. Нажмите на кнопку разблокировки (D), чтобы открыть крышку (C).
2. Налейте ополаскиватель в дозатор так, чтобы уровень жидкости достиг отметки «Макс».
3. Во избежание избыточного образования пены удалите пролившийся ополаскиватель тканью, хорошо впитывающей жидкость.
4. Закройте крышку. Убедитесь, что кнопка блокировки защелкнулась.



Селектор количества выдаваемого ополаскивателя (B) позволяет выбрать значения от 1 (минимальное количество) до 4 или 6 (максимальное количество).

## ЕЖЕДНЕВНОЕ ИСПОЛЬЗОВАНИЕ

1. Откройте вентиль подачи воды.
2. Нажмите и удерживайте , пока прибор не включится.
3. Наполните емкость для соли, если она пуста.
4. Наполните дозатор ополаскивателя, если он пуст.
5. Загрузите корзины.

- Добавьте моющее средство.
- Выберите и запустите программу мойки.
- По окончании работы программы закройте кран подачи воды.

## ИСПОЛЬЗОВАНИЕ МОЮЩЕГО СРЕДСТВА

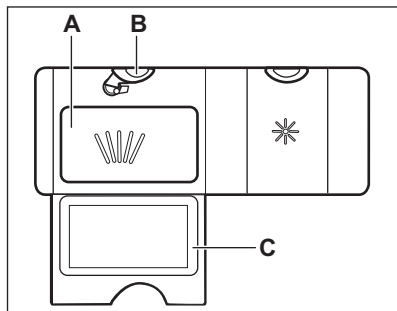

- Нажмите на кнопку разблокировки (B), чтобы открыть крышку (C).
- Заполните дозатор (A) порошковым или таблетированным моющим средством.
- При использовании программы, включающей стадию предварительной мойки, поместите немного моющего средства на внутреннюю сторону дверцы прибора.
- Закройте крышку. Убедитесь, что кнопка блокировки защелкнулась.

## КАК ВЫБРАТЬ И ЗАПУСТИТЬ ПРОГРАММУ

- Нажмите на кнопку, соответствующую программе, которую требуется выбрать. Индикатор соответствующей кнопки замигает.
- При необходимости включите опцию Extra Power.
- Закройте дверцу прибора для запуска программы.

## КАК ВЫБРАТЬ И ЗАПУСТИТЬ ПРОГРАММУ ПРЕДВАРИТЕЛЬНОЕ ОПОЛАСКИВАНИЕ

- Для выбора Предварительное ополаскивание нажмите и удерживайте **30 min** в течение 3 секунд.

Индикатор соответствующей кнопки замигает.

**i** Для данной программы опция Extra Power не применима.

- Закройте дверцу прибора для запуска программы.

## ВКЛЮЧЕНИЕ EXTRA POWER

- Выберите программу.
- Нажмите **Extra Power**.

Индикатор отражает включение соответствующей кнопки.

**i** Опция Extra Power не является постоянной; ее необходимо включать перед каждым запуском программы.

**i** Опции Extra Power невозможно включить или выключить во время выполнения программы.

**i** Включение опции Extra Power повышает расход воды и электроэнергии, а также увеличивает продолжительность программы.

## КАК ВЫБРАТЬ И ЗАПУСТИТЬ ПРОГРАММУ AUTO

- Нажмите **AUTO**.

Индикатор отражает включение соответствующей кнопки.

**i** Для данной программы опция Extra Power не применима.

- Закройте дверцу прибора для запуска программы.

Прибор определяет вид загрузки и подбирает подходящий цикл.

## КАК ОТСРОЧИТЬ ЗАПУСК ПРОГРАММЫ

Запуск выбранной программы можно отложить на срок до 3 часов.

- Выберите программу.

- Нажмите .

Индикатор отражает включение соответствующей кнопки.

- Закройте дверцу прибора для запуска обратного отсчета.

Во время обратного отсчета изменение выбора программы невозможно.

После окончания обратного отсчета произойдет запуск программы.

## КАК ОТМЕНИТЬ ОТСРОЧКУ ПУСКА ВО ВРЕМЯ ОБРАТНОГО ОТСЧЕТА

нажмите и удерживайте  в течение 3 секунд.

Дисплей вернется к выбору программ.

**i** В случае отмены отсрочки пуска необходимо заново выбрать программу.

## КАК ОТМЕНИТЬ ВЫПОЛНЯЮЩУЮСЯ ПРОГРАММУ

нажмите и удерживайте  в течение 3 секунд.

Дисплей вернется к выбору программ.



Перед запуском новой программы убедитесь в наличии моющего средства в дозаторе моющего средства.

## ОТКРЫВАНИЕ ДВЕРЦЫ ВО ВРЕМЯ РАБОТЫ ПРИБОРА

Открывание дверцы во время выполнения программы приводит к остановке работы прибора. Это может повлиять на показатели энергопотребления и на продолжительность программы. При закрывании дверцы прибор продолжает работу с момента, на котором она была прервана.



В случае открывания дверцы более чем на 30 секунд во время этапа сушки текущая программа будет завершена. Этого не произойдет, если дверца была открыта в результате работы системы AirDry.

## ПОЛЕЗНЫЕ СОВЕТЫ

### ОБЩИЕ РЕКОМЕНДАЦИИ

Следуйте рекомендациям ниже для получения оптимальных результатов мытья и сушки в ходе ежедневного использования прибора, а также с целью защиты окружающей среды.

- При следовании Инструкции при мытье посуды в посудомоечной машине обычно требуется меньше воды и электроэнергии, чем при мытье посуды руками.
- Для сохранения воды и электроэнергии загружайте посудомоечную машину полностью. Для оптимальных результатов мойки размещайте посуду в корзинах согласно Инструкции. Не перегружайте корзины.
- Не производите предварительное ополаскивание посуды вручную. Это повышает потребление воды и электроэнергии. При необходимости выберите программу с предварительной мойкой.
- Перед помещением тарелок и пустых чашек и бокалов в посудомоечную машину удалите с них крупные остатки пищи.
- Замочите посуду с пригоревшей к ней пищей или осторожно соскребите ее прежде чем мыть ее в приборе.
- Предметы посуды в корзинах не должны касаться или перекрывать друг друга. Только в этом случае вода сможет добраться до всей посуды и помыть ее.
- Можно использовать средство для посудомоечных машин, ополаскиватель и соль отдельно или в виде таблетированного моющего средства (напр., «Все в одном»). Следуйте указаниям на упаковке.
- Выберите программу в соответствии с типом загрузки и степенью ее загрязненности. ECO обеспечивает наиболее эффективное использование воды и электроэнергии.
- Для предотвращения образования известкового налета внутри прибора:
  - По мере необходимости заполняйте контейнер для соли.

### ФУНКЦИЯ AUTO OFF

Данная функция экономит электроэнергию, выключая прибор, когда он не работает.

Функция автоматически срабатывает при следующих условиях:

- Выполнение программы завершено.
- Через пять минут, если программа не была запущена.

### ОКОНЧАНИЕ ПРОГРАММЫ

По окончании работы программы функция Auto Off автоматически выключает прибор.

Все кнопки неактивны за исключением кнопки «Вкл/Выкл».

- Используйте рекомендованные дозировки моющего средства и ополаскивателя.
- Убедитесь, что установленные настройки смягчителя для воды соответствуют уровню жесткости поставляемой вам воды.
- Следуйте инструкциям, изложенным в главе «Уход и очистка».

## **ИСПОЛЬЗОВАНИЕ СОЛИ, ОПОЛАСКИВАТЕЛЯ И МОЮЩЕГО СРЕДСТВА**

- Используйте только соль, ополаскиватель и моющее средство, предназначенные для посудомоечных машин. Другие продукты могут привести к повреждению прибора.
- В регионах с жесткой и очень жесткой водой для достижения оптимальных результатов мойки и сушки рекомендуется использовать обычное моющее средство (порошок, гель или таблетки без дополнительных составляющих), и отдельно – ополаскиватель и соль.
- Таблетированные моющие средства не успевают полностью раствориться при использовании коротких программ. Для того, чтобы избежать образование на посуде осадка из моющего средства, рекомендуется использовать таблетки с длинными программами.
- Всегда закладывайте рекомендованное количество моющего средства. Недостаточная дозировка моющего средства может привести к неудовлетворительным результатам мойки и образованием на посуде пленки и пятен от жесткой воды. Избыточная дозировка моющего средства при использовании мягкой или смягченной воды приводит к оседанию на посуде остатков моющего средства. Регулируйте количество моющего средства согласно жесткости воды. См. инструкции на упаковке моющего средства.
- Всегда закладывайте рекомендованное количество ополаскивателя. Недостаточная дозировка ополаскивателя ухудшает результаты сушки. Переизбыток ополаскивателя приводит к образованию на посуде синеватого налета.
- Убедитесь в правильности заданного уровня смягчителя воды. В случае превышения уровня увеличенное количество соли в воде может привести к образованию ржавчины на столовых приборах.

## **ЧТО ДЕЛАТЬ, ЕСЛИ НЕОБХОДИМО ПРЕКРАТИТЬ ИСПОЛЬЗОВАТЬ ТАБЛЕТИРОВАННОЕ МОЮЩЕЕ СРЕДСТВО**

Прежде чем перейти к использованию моющего средства, соли и ополаскивателя по отдельности произведите следующие действия:

1. Установите максимальный уровень смягчителя для воды.
2. Убедитесь, что емкость для соли и дозатор ополаскивателя заполнены.
3. Запустите программу 30 min. Не добавляйте моющее средство и не загружайте посуду в корзины.
4. Когда программа будет завершена, скорректируйте уровень жесткости смягчителя для воды в соответствии с жесткостью воды в Вашем регионе.
5. Задайте дозировку ополаскивателя.

## **ПЕРЕД ЗАПУСКОМ ПРОГРАММЫ**

Перед запуском выбранной программы убедитесь, что:

- Фильтры очищены и установлены должным образом.
- Крышка емкости для соли плотно закрыта.
- Разбрызгиватели не засорены.
- Имеется достаточно соли и ополаскивателя (если не используется таблетированное моющее средство).
- Посуда правильно расположена в корзинах.
- Выбранная программа подходит к типу посуды и степени ее загрязненности.
- Использовано подходящее количество моющего средства.

## **ЗАГРУЗКА КОРЗИН**

- Всегда используйте все пространство корзин.
- Используйте прибор только для мойки посуды, предназначенной для мытья в посудомоечных машинах.
- Не мойте в приборе изделия из дерева, кости, алюминия, олова и меди, так как они могут потрескаться, деформироваться, обесцветиться или подвергнуться точечной коррозии.
- Не мойте в приборе предметы, которые могут впитывать воду (губки, бытовые ткани).
- Загружайте полые предметы (чашки, стаканы и сковороды) отверстием вниз.
- Проверьте, чтобы бокалы не соприкасались друг с другом.



- Легкие предметы укладывайте в верхнюю корзину. Убедитесь, что посуда не может свободно перемещаться.
- Загружайте столовые приборы и мелкие предметы в корзину для столовых приборов.
- Прежде чем запускать программу, убедитесь, что разбрызгиватели могут свободно вращаться.

## РАЗГРУЗКА КОРЗИН

1. Прежде чем доставать посуду из прибора, дайте ей остыть. Горячую посуду легко повредить.

## УХОД И ЧИСТКА



**ВНИМАНИЕ!** Перед выполнением любых операций техническому обслуживанию за исключением запуска программы Machine Care выключите прибор и выньте вилку сетевого шнура из розетки.



Грязные фильтры и засоренность разбрызгивателей негативно сказываются на качестве мойки. Периодически проверяйте данные компоненты и при необходимости производите их очистку.

### MACHINE CARE

Программа Machine Care предназначена для оптимальной очистки внутренней камеры прибора. Она удаляет накипь и жировые отложения.

Когда прибор определяет необходимость очистки, загорается индикатор . Запустите программу Machine Care для очистки внутренней камеры прибора.

### Как запустить программу Machine Care



Перед запуском программы Machine Care промойте фильтры и разбрызгиватели.

1. Используйте средство для удаление накипи или очистки, предназначенное специально для посудомоечных машин. Следуйте указаниям на упаковке. Не заполняйте корзины посудой.
2. Одновременно нажмите и удерживайте **Extra Power** и **AUTO** в течение 3 секунд.

2. Вначале вынимайте посуду из нижней корзины, потом - из верхней



По окончании программы на внутренних поверхностях камеры прибора все еще может оставаться вода.

Индикаторы  и Extra Power мигают.

3. Закройте дверцу прибора для запуска программы.

По завершении программы индикатор  гаснет.

### ЧИСТКА ВНУТРЕННИХ ЧАСТЕЙ

- Тщательно очистите прибор, включая резиновый уплотнитель дверцы, мягкой влажной тряпкой.
- Не используйте абразивные средства, царапающие губки, острые инструменты, едкие химикаты, металлические мочалки и растворители.
- Для поддержания производительности прибора применяйте специализированное средство для очистки посудомоечных машин не реже чем каждые два месяца. Точно следуйте инструкциям на упаковке продукта.
- Для достижения оптимальных результатов используйте программу Machine Care.

### ИЗВЛЕЧЕНИЕ ПОСТОРОННИХ ПРЕДМЕТОВ

Проверяйте фильтры и отстойник после каждого использования посудомоечной машины. Посторонние предметы (напр., осколки стекла, фрагменты пластика, костей или зубочисток и т.д.) ухудшают производительность мойки и могут привести к повреждению сливного насоса.

1. При разборке системы фильтров руководствуйтесь сведениями из данной главы.
2. Извлеките посторонние предметы рукой.



**ПРЕДУПРЕЖДЕНИЕ** Если извлечь посторонние предметы не удастся, обратитесь в авторизованный сервисный центр.

3. При сборке системы фильтров руководствуйтесь сведениями из данной главы.

### ОЧИСТКА НАРУЖНЫХ ПОВЕРХНОСТЕЙ

- Протирайте прибор мягкой влажной тряпкой.
- Используйте только нейтральные моющие средства.
- Не используйте абразивные средства, царапающие губки и растворители.

### ОЧИСТКА ФИЛЬТРОВ

Система фильтров состоит из 3 деталей.

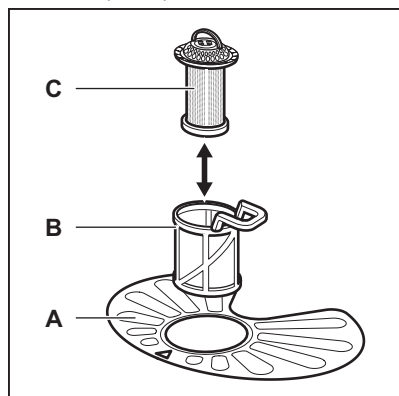

1. Поверните фильтр (B) против часовой стрелки и извлеките его.

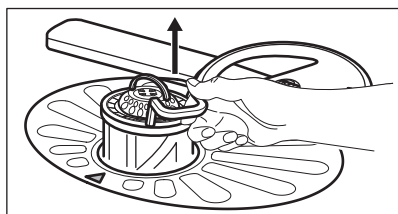
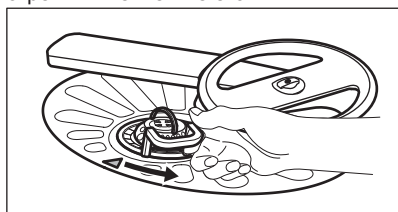

2. Извлеките фильтр (C) из фильтра (B).
3. Снимите плоский фильтр (A).

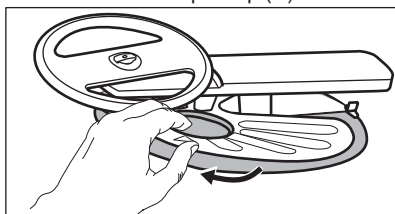

4. Вымойте фильтры.

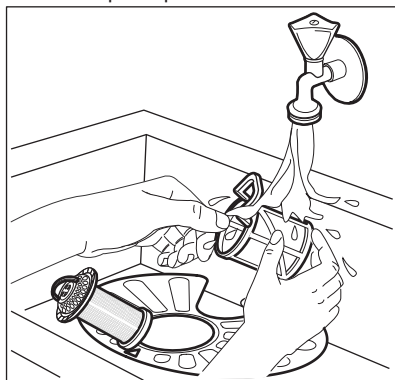

5. Убедитесь, что внутри или по краям отстойника нет остатков пищи или других загрязнений.
6. Установите обратно на место плоский фильтр (A) Убедитесь, что он установлен правильно – под двумя направляющими.

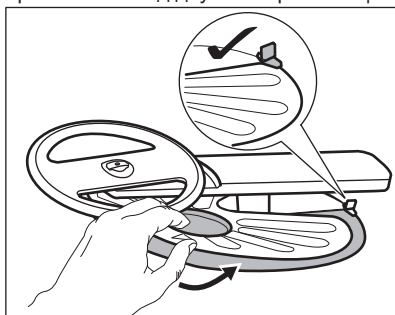

7. Соберите фильтры (B) и (C).
8. Установите фильтр (B) обратно в плоский фильтр (A). Поверните по часовой стрелке до щелчка.

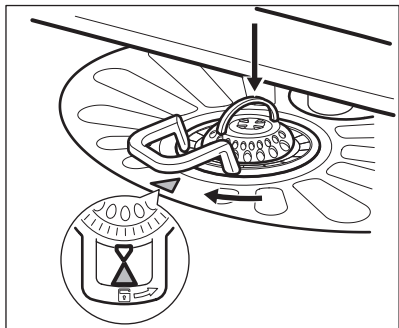

**ПРЕДУПРЕЖДЕНИЕ** Неверная установка фильтров может привести к неудовлетворительным результатам мойки и повреждению прибора.

### ЧИСТКА НИЖНЕГО РАЗБРЫЗГИТЕЛЯ

Рекомендуется производить регулярную очистку нижнего разбрызгивателя во избежание засорения его отверстий. Засорение отверстий может привести к неудовлетворительным результатам мойки.

1. Для извлечения нижнего разбрызгивателя потяните его движением вверх.

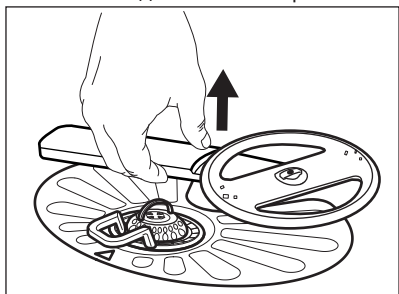

2. Промойте разбрызгиватель под струей воды. Для прочистки отверстий от частиц грязи воспользуйтесь заостренным предметом (например, зубочисткой).

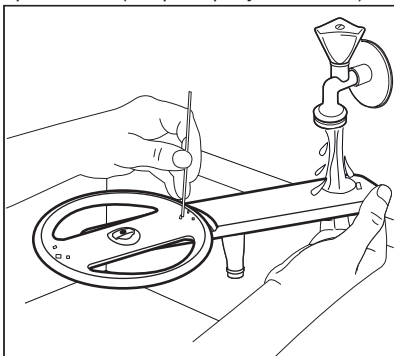

3. Для установки разбрызгивателя на место нажмите по направлению вниз.

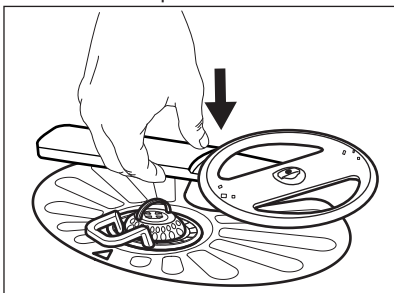

## УСТРАНЕНИЕ НЕИСПРАВНОСТЕЙ



**ВНИМАНИЕ!** Ненадлежащий ремонт прибора может представлять серьезный риск для безопасности потребителя. Все ремонтные работы должны производиться квалифицированным персоналом.

Большинство возможных неполадок могут быть устранены без обращения в авторизованный сервисный центр.

В таблице ниже приведены сведения о возможных неисправностях.

В случае ряда неисправностей индикаторы, относящиеся к кнопкам выбора программ, могут прерывисто мигать, обозначая таким образом неисправность и код неисправности.

Неисправность и код неисправности	Возможная причина неисправности и ее устранение
<p>Прибор не включается.</p>	<ul style="list-style-type: none"> <li>• Убедитесь, что вилка сетевого шнура вставлена в розетку электропитания.</li> <li>• Убедитесь, что предохранитель на электрощите не поврежден.</li> </ul>
<p>Программа не запускается.</p>	<ul style="list-style-type: none"> <li>• Убедитесь, что дверца прибора закрыта.</li> <li>• Если задана функция «Отсрочка пуска», отмените ее или дождитесь окончания обратного отсчета.</li> <li>• Прибор производит «зарядку» смолы внутри смягчителя для воды. Продолжительность данной процедуры составляет приблизительно 5 минут.</li> </ul>
<p>В машину не поступает вода.</p> <ul style="list-style-type: none"> <li>• Однократное мигание индикаторов, относящихся к кнопкам выбора программ, перемежается с паузой.</li> <li>• Выдается прерывистый звуковой сигнал.</li> </ul>	<ul style="list-style-type: none"> <li>• Убедитесь, что водопроводный вентиль открыт.</li> <li>• Убедитесь, что давление в водопроводной сети не понижено. Для получения сведений об этом обратитесь в местную службу водоснабжения.</li> <li>• Убедитесь, что водопроводный вентиль не засорен.</li> <li>• Убедитесь, что фильтр наливного шланга не засорен.</li> <li>• Убедитесь, что наливной шланг не перекручен и не передавлен.</li> </ul>
<p>Прибор не сливает воду.</p> <ul style="list-style-type: none"> <li>• 2-кратное мигание индикаторов, относящихся к кнопкам выбора программ, перемежается с паузой.</li> <li>• Выдается прерывистый звуковой сигнал.</li> </ul>	<ul style="list-style-type: none"> <li>• Убедитесь, что сливная труба не засорена.</li> <li>• Убедитесь, что внутренняя система фильтрации не засорена.</li> <li>• Убедитесь, что сливной шланг не перекручен и не передавлен.</li> </ul>
<p>Сработала система защиты от перелива.</p> <ul style="list-style-type: none"> <li>• Трехкратное мигание индикаторов, относящихся к кнопкам выбора программ, перемежается с паузой.</li> <li>• Выдается прерывистый звуковой сигнал.</li> </ul>	<ul style="list-style-type: none"> <li>• Закройте водопроводный вентиль.</li> <li>• Убедитесь в правильности установки прибора.</li> <li>• Загружайте корзины в соответствии с указаниями в руководстве пользователя.</li> </ul>
<p>Неисправность датчика определения уровня воды.</p> <ul style="list-style-type: none"> <li>• 4-кратное мигание индикаторов, относящихся к кнопкам выбора программ, перемежается с паузой.</li> <li>• Выдается прерывистый звуковой сигнал.</li> </ul>	<ul style="list-style-type: none"> <li>• Убедитесь, что фильтры не требуют очистки.</li> <li>• Выключите и снова включите прибор.</li> </ul>

Неисправность и код неисправности	Возможная причина неисправности и ее устранение
<p>Неисправность насоса мойки или насоса слива.</p> <ul style="list-style-type: none"> <li>• 5-кратное мигание индикаторов, относящихся к кнопкам выбора программ, перемежается с паузой.</li> <li>• Выдается прерывистый звуковой сигнал.</li> </ul>	<ul style="list-style-type: none"> <li>• Выключите и снова включите прибор.</li> </ul>
<p>Температура воды внутри прибора слишком высока или имеет место неисправность датчика температуры.</p> <ul style="list-style-type: none"> <li>• 6-кратное мигание индикаторов, относящихся к кнопкам выбора программ, перемежается с паузой.</li> <li>• Выдается прерывистый звуковой сигнал.</li> </ul>	<ul style="list-style-type: none"> <li>• Убедитесь, что температура подаваемой воды не превышает 60°C.</li> <li>• Выключите и снова включите прибор.</li> </ul>
<p>Техническая неисправность прибора.</p> <ul style="list-style-type: none"> <li>• 12-кратное мигание индикаторов, относящихся к кнопкам выбора программ, перемежается с паузой.</li> <li>• Выдается прерывистый звуковой сигнал.</li> </ul>	<ul style="list-style-type: none"> <li>• Выключите и снова включите прибор.</li> </ul>
<p>Слишком высокий уровень воды внутри прибора.</p> <ul style="list-style-type: none"> <li>• 15-кратное мигание индикаторов, относящихся к кнопкам выбора программ, перемежается с паузой.</li> <li>• Выдается прерывистый звуковой сигнал.</li> </ul>	<ul style="list-style-type: none"> <li>• Выключите и снова включите прибор.</li> <li>• Убедитесь, что фильтры не требуют очистки.</li> <li>• Убедитесь, что сливной шланг установлен на надлежащей высоте над уровнем пола. См. Инструкции по установке.</li> </ul>
<p>Во время выполнения цикла прибор останавливает и возобновляет работу чаще обычного.</p>	<ul style="list-style-type: none"> <li>• Это нормально. Так обеспечиваются оптимальные результаты мойки и экономия электроэнергии.</li> </ul>
<p>Программа выполняется слишком долго.</p>	<ul style="list-style-type: none"> <li>• Если задана опция «Отсрочка пуска», отмените ее или дождитесь окончания обратного отсчета.</li> <li>• Выбор Extra Power увеличивает продолжительность программы.</li> </ul>

Неисправность и код неисправности	Возможная причина неисправности и ее устранение
Имеется небольшая утечка со стороны дверцы прибора.	<ul style="list-style-type: none"> <li>• Прибор не выровнен. Слегка вывинтите или закрутите регулировочные ножки (если предусмотрено в данной модели).</li> <li>• Дверца прибора находится не по центру внутренней камеры. Отрегулируйте заднюю ножку (если подобная регулировка доступна).</li> </ul>
Дверца прибора закрывается с трудом.	<ul style="list-style-type: none"> <li>• Прибор не выровнен. Слегка вывинтите или закрутите регулировочные ножки (если предусмотрено в данной модели).</li> <li>• Столовые приборы частично выступают за пределы корзины.</li> </ul>
Изнутри прибора доносится дребезжание или стук.	<ul style="list-style-type: none"> <li>• Столовые приборы размещены в корзинах ненадлежащим образом. Сверяйтесь с брошюрой, описывающей загрузку корзин.</li> <li>• Убедитесь, что разбрызгиватели свободно вращаются.</li> </ul>
Работа прибора приводит к срабатыванию электропродохранителя.	<ul style="list-style-type: none"> <li>• Создаваемая одновременной работой ряда приборов нагрузка превышает допустимую. Проверьте значение разрешенной нагрузки розетки и максимальную нагрузку счетчика, или выключите один из работающих приборов.</li> <li>• Повреждение в электрической цепи внутри прибора. Обратитесь в авторизованный сервисный центр.</li> </ul>

Проверив прибор, выключите и включите прибор. Если неисправность появится снова, обратитесь в авторизованный сервисный центр.

Если коды неисправности не описаны в таблице, обратитесь в авторизованный сервисный центр.



**ВНИМАНИЕ!** Не рекомендуется пользоваться прибором до полного устранения неисправности. Отключите прибор от электросети и не включайте, пока не будете уверены в его технической исправности.

## РЕЗУЛЬТАТЫ МОЙКИ И СУШКИ НЕУДОВЛЕТВОРИТЕЛЬНЫ

Неполадка	Возможная причина и ее устранение
Неудовлетворительные результаты мойки.	<ul style="list-style-type: none"> <li>• См. «Ежедневное использование», «Указания и рекомендации» и брошюру, описывающую загрузку корзины.</li> <li>• Используйте программу более интенсивной мойки.</li> <li>• Включение опции Extra Power улучшает результаты мойки для выбранной программы.</li> <li>• Произведите чистку разбрызгивателя и фильтра. См. «Уход и чистка».</li> </ul>

Неполадка	Возможная причина и ее устранение
Неудовлетворительные результаты сушки.	<ul style="list-style-type: none"> <li>• Столовые приборы слишком долго находились в закрытом приборе. Включите AirDry для автоматического открывания дверцы и повышения производительности сушки.</li> <li>• Ополаскиватель отсутствует, или дозировка ополаскивателя слишком мала. Наполните дозатор ополаскивателя или повысьте уровень ополаскивания.</li> <li>• Причиной может быть качество ополаскивателя.</li> <li>• Рекомендуется постоянно использовать ополаскиватель — даже в сочетании с таблетированным моющим средством.</li> <li>• Возможно, предметы из пластика потребуется вытереть полотенцем.</li> <li>• Программа не имеет этапа сушки. См. главу <b>«Обзор программ»</b>.</li> </ul>
Имеются белесые потеки или синеватый налет на стеклянной посуде и тарелках.	<ul style="list-style-type: none"> <li>• Слишком большое количество выдаваемого ополаскивателя. Уменьшите уровень дозатора ополаскивателя.</li> <li>• Было добавлено слишком большое количество моющего средства.</li> </ul>
Имеются пятна и потеки на стекле и посуде.	<ul style="list-style-type: none"> <li>• Недостаточное количество выдаваемого ополаскивателя. Повысьте уровень дозатора ополаскивателя.</li> <li>• Причиной может быть качество ополаскивателя.</li> </ul>
Внутри прибора имеется влага.	<ul style="list-style-type: none"> <li>• Это не является признаком неисправности прибора. На стенках прибора конденсируется влага из воздуха.</li> </ul>
Необычно сильное пенообразование в ходе мойки.	<ul style="list-style-type: none"> <li>• Используйте только моющее средство, специально предназначенное для посудомоечных машин.</li> <li>• Имеется утечка ополаскивателя из дозатора ополаскивателя. Обратитесь в авторизованный сервисный центр.</li> </ul>
На столовых приборах имеются следы ржавчины.	<ul style="list-style-type: none"> <li>• В воде, используемой для мойки, слишком высоко содержание солей. См. <b>«Смягчитель для воды»</b>.</li> <li>• Столовые приборы из серебра и нержавеющей стали оказались рядом друг с другом. Не ставьте изделия из серебра и нержавеющей стали рядом друг с другом.</li> </ul>
По окончании программы в дозаторе находятся остатки моющего средства.	<ul style="list-style-type: none"> <li>• Таблетированное моющее средство застряло в дозаторе и не было полностью вымыто водой.</li> <li>• Моющее средство вымывается из дозатора не полностью. Убедитесь, что разбрызгиватели не заблокированы и не засорены.</li> <li>• Убедитесь, что изделия в корзинах не препятствуют открыванию крышки дозатора моющего средства.</li> </ul>
Внутри прибора присутствует неприятный запах.	<ul style="list-style-type: none"> <li>• См. <b>«Чистка внутренних частей»</b>.</li> <li>• Запустите программу Machine Care со средством от накипи или со средством, предназначенным для очистки посудомоечных машин.</li> </ul>

Неполадка	Возможная причина и ее устранение
<p>На столовых приборах, внутренней камере и внутренней стороне дверцы имеется известковый налет.</p>	<ul style="list-style-type: none"> <li>• Низкий уровень соли; проверьте индикатор наличия соли.</li> <li>• Крышка емкости для соли закрыта неплотно.</li> <li>• Водопроводная вода имеет высокую жесткость. См. <b>«Смягчитель для воды»</b>.</li> <li>• Использование соли и включение регенерации смягчителя для воды является необходимым даже в случае использования таблетированного моющего средства. См. <b>«Смягчитель для воды»</b>.</li> <li>• Запустите программу Machine Care со средством от накипи, предназначенным для посудомоечных машин.</li> <li>• Если накиль по-прежнему не исчезает, произведите очистку прибора при помощи специально предназначенных для этого очищающих средств.</li> <li>• Попробуйте другое моющее средство.</li> <li>• Обратитесь к производителю моющего средства.</li> </ul>
<p>Сколы, обесцвечивание или помутнение столовых приборов.</p>	<ul style="list-style-type: none"> <li>• Мойте в приборе только посуду, пригодную для мытья в посудомоечных машинах.</li> <li>• Будьте внимательны при загрузке и разгрузке корзины. Сверяйтесь с брошюрой, описывающей загрузку корзины.</li> <li>• Деликатные предметы укладывайте в верхнюю корзину.</li> </ul>



Другие возможные причины приведены в главах **«Перед первым использованием»**, **«Ежедневное использование»** и **«Указания и рекомендации»**.

## ТЕХНИЧЕСКИЕ ДАННЫЕ

Габаритные размеры	Ширина / высота / глубина (мм)	596 / 818 - 898 / 550
Подключение к электросети <sup>1)</sup>	Напряжение (В)	220 - 240
	Частота (Гц)	50
Давление в водопроводной сети	Мин. / макс. бар (МПа)	0.5 (0.05) / 8 (0.8)
Водоснабжение	Холодная или горячая вода <sup>2)</sup>	макс. 60°C
Вместимость	Комплектов посуды	13



Потребляемая мощность	При оставлении во включенном состоянии (Вт)	5.0
	В отключенном состоянии (Вт)	0.50

- 1) Другие значения приведены в табличке с техническими данными.
- 2) Если горячая вода подается из системы, использующей альтернативный источник энергии (например, солнечные панели), подключайте машину к водопроводу горячей воды, чтобы снизить потребление энергии.

### ССЫЛКА НА БАЗУ ДАННЫХ EU EPREL

QR-код на ярлыке энергопотребления, идущем в комплекте с прибором, содержит веб-ссылку на страницу регистрации прибора в базе данных EU EPREL. Сохраните ярлык энергопотребления для справки наряду с руководством пользователя и другими документами, идущими в комплекте с прибором.

Информацию, касающуюся производительности прибора, можно найти в

базе данных EPREL по ссылке <https://eprel.ec.europa.eu>, воспользовавшись наименованием модели и номером изделия, приведенным на табличке с техническими данными прибора. См. главу «Описание изделия».

Для получения более подробной информации о ярлыке энергопотребления посетите [www.theenergylabel.eu](http://www.theenergylabel.eu).

## ОХРАНА ОКРУЖАЮЩЕЙ СРЕДЫ

Материалы с символом  следует сдавать на переработку. Положите упаковку в соответствующие контейнеры для сбора вторичного сырья. Принимая участие в переработке старого электробытового оборудования, Вы помогаете защитить окружающую среду и здоровье человека. Не выбрасывайте вместе с бытовыми отходами

бытовую технику, помеченную символом  Прибор следует доставить в место раздельного накопления и сбора отходов потребления или в пункт сбора использованной бытовой техники для последующей утилизации.

 Класс энергетической эффективности в Российской Федерации: A

Дата изготовления изделия указана в его серийном номере, где первая цифра номера соответствует последней цифре года изготовления, а вторая и третья цифры – порядковому номеру недели. Например, серийный номер 14512345 означает, что изделие изготовлено на сорок пятой неделе 2021 года.

Изготовитель: Electrolux Appliances AB, St. Göransgatan 143, 105 45 Stockholm, Швеция

Импортер и уполномоченная изготовителем организация:

ООО "Электролюкс Рус", Кожевнический проезд 1, 115114, Москва, тел.: 8-800-444-444-8

Изготовлено в Польше





[WWW.ZANUSSI.COM/SHOP](http://WWW.ZANUSSI.COM/SHOP)



CE EAC

156939050-A-092020