

# GETTING STARTED? EASY.



ZDLN2521

<b>PT</b>	<b>Manual de instruções</b>	2
	Máquina de lavar loiça	
<b>ES</b>	<b>Manual de instrucciones</b>	25
	Lavavajillas	

# ZANUSSI

## VISITE O NOSSO WEBSITE PARA:

---



Resolver problemas e obter conselhos de utilização, catálogos e informações sobre assistência e reparações:

[www.zanussi.com/support](http://www.zanussi.com/support)

## ⚠ INFORMAÇÕES DE SEGURANÇA

---

Leia atentamente as instruções fornecidas antes de instalar e utilizar o aparelho. O fabricante não poderá ser responsabilizado por ferimentos ou danos resultantes de instalação incorreta ou utilização incorreta. Guarde sempre as instruções num sítio seguro e acessível para consultar no futuro.

### **SEGURANÇA PARA CRIANÇAS E PESSOAS VULNERÁVEIS**

- Este aparelho pode ser utilizado por crianças de 8 ou mais anos de idade e por pessoas com capacidades físicas, sensoriais ou mentais reduzidas ou com pouca experiência e conhecimento se tiverem recebido supervisão ou instruções relativas à utilização do aparelho de forma segura e compreenderem os perigos envolvidos.
- É necessário manter as crianças com idades entre os 3 e os 8 anos e pessoas com incapacidades muito extensas e complexas afastadas do aparelho, a menos que constantemente vigiadas.
- É necessário manter as crianças com menos de 3 anos de idade afastadas do aparelho, a menos que constantemente vigiadas.
- Não permita que as crianças brinquem com o aparelho.
- Mantenha os detergentes fora do alcance das crianças.
- Mantenha as crianças e os animais domésticos afastados do aparelho quando a porta está aberta.
- A limpeza e a manutenção básica do aparelho não devem ser efectuadas por crianças sem supervisão.

### **SEGURANÇA GERAL**

- Este aparelho destina-se exclusivamente a utilizações domésticas ou semelhantes, tais como:

- turismo rural; áreas de cozinha destinadas ao pessoal em lojas, escritórios e outros ambientes de trabalho;
- utilização por clientes de hotéis, motéis e outros ambientes do tipo residencial.
- Não altere as especificações deste aparelho.
- A pressão da água fornecida tem de estar entre 0.5 (0.05) / 8 (0.8) bar (MPa) (mínima / máxima)
- Não exceda o número máximo de peças de loiça de 13 pessoas.
- Se o cabo de alimentação estiver danificado, deve ser substituído pelo fabricante, por um Centro de Assistência Técnica Autorizado ou por uma pessoa igualmente qualificada, para evitar perigos.
- Coloque os talheres no cesto de talheres com as pontas afiadas viradas para baixo ou na horizontal na gaveta de talheres com as extremidades cortantes viradas para baixo.
- Não deixe o aparelho com a porta aberta sem vigilância para evitar que alguém tropece acidentalmente na porta.
- Antes de qualquer operação de manutenção, desative o aparelho e desligue a ficha da tomada elétrica.
- Não utilize jactos de água e/ou vapor a alta pressão para limpar o aparelho.
- Se o aparelho tiver aberturas de ventilação na base, não devem ficar obstruídas por tapetes ou carpetes.
- O aparelho deve ser ligado à rede de abastecimento de água com a mangueira nova fornecida. Não é permitido reutilizar uma mangueira antiga.

## INSTRUÇÕES DE SEGURANÇA

---

### INSTALAÇÃO



**AVISO!** A instalação deste aparelho tem de ser efetuada por uma pessoa qualificada.

- Retire a embalagem toda.
- Não instale nem utilize o aparelho se estiver danificado.
- Não utilize o aparelho antes de o instalar na estrutura embutida de uma forma segura.
- Siga as instruções de instalação fornecidas com o aparelho.
- Tenha sempre cuidado quando deslocar o aparelho porque ele é pesado. Utilize sempre luvas de proteção e calçado fechado.
- Não instale nem utilize o aparelho em locais com temperatura inferior a 0 °C.
- Instale o aparelho num local seguro e adequado que cumpra com os requisitos da instalação.



## LIGAÇÃO ELÉTRICA



**AVISO!** Risco de incêndio e choque elétrico.

- O aparelho tem de ficar ligado à terra.
- Certifique-se de que os parâmetros indicados na placa de características são compatíveis com as características da alimentação eléctrica.
- Utilize sempre uma tomada devidamente instalada e à prova de choques eléctricos.
- Não utilize adaptadores de tomadas duplas ou triplas, nem cabos de extensão.
- Certifique-se de que não danifica a ficha e o cabo de alimentação eléctrica. Se for necessário substituir o cabo de alimentação, esta operação deve ser efectuada pelo nosso Centro de Assistência Técnica.
- Ligue a ficha à tomada eléctrica apenas no final da instalação. Certifique-se de que a ficha fica acessível após a instalação.
- Não puxe o cabo de alimentação para desligar o aparelho. Puxe sempre a ficha.
- Este aparelho está equipado com uma ficha eléctrica de 13 A. Se for necessário substituir o fusível da ficha eléctrica, utilize apenas um fusível de 13 A ASTA (BS 1362) (Reino Unido e Irlanda apenas).

## LIGAÇÃO À REDE DE ABASTECIMENTO DE ÁGUA

- Não danifique as mangueiras da água.
- Antes de ligar o aparelho a canos novos, canos que não sejam usados há muito tempo, canos que tenham sido sujeitos a reparações ou canos que tenham recebido dispositivos novos (contador de água, etc.), deixe sair água até que saia limpa.
- Durante a primeira utilização do aparelho, certifique-se de que não existem fugas de água.
- A mangueira de entrada de água possui uma válvula de segurança e um revestimento com um cabo de alimentação no seu interior.

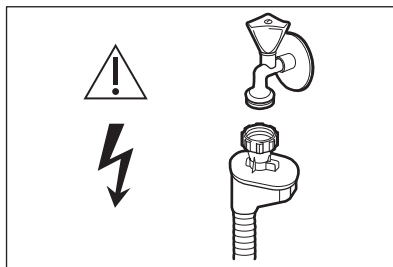

**AVISO!** Voltagem perigosa.

- Se a mangueira de entrada de água estiver danificada, feche imediatamente a torneira da água e desligue a ficha da tomada eléctrica. Contacte um Centro de Assistência Técnica Autorizado para substituir a mangueira de entrada de água.

## UTILIZAÇÃO

- Não coloque produtos inflamáveis, ou objetos molhados com produtos inflamáveis, no interior, perto ou em cima do aparelho.
- Os detergentes de máquina de lavar loiça são perigosos. Siga as instruções de segurança da embalagem do detergente.
- Não beba a água do aparelho, nem a utilize para qualquer outro fim.
- Não retire a loiça do aparelho enquanto o programa não estiver concluído. Pode restar algum detergente na loiça.
- Não armazene artigos ou aplique pressão sobre a porta aberta do aparelho.
- O aparelho pode libertar vapor quente se abrir a porta quando um programa estiver em funcionamento.

## ASSISTÊNCIA TÉCNICA

- Contacte o Centro de Assistência Técnica Autorizado se for necessário reparar o aparelho. Utilize apenas peças de substituição originais.
- Note que uma reparação própria ou não profissional pode ter consequências para a segurança e anular a garantia.
- As seguintes peças de reposição estarão disponíveis durante 7 anos após o modelo ser descontinuado: motor, bomba de circulação e escoamento, aquecedores e elementos de aquecimento, incluindo bombas de calor, tubagem e equipamento relacionado, incluindo mangueiras, válvulas, filtros e aquastops, peças estruturais e interiores relacionadas com unidades da porta, placas de circuito impresso, visores eletrónicos, interruptores de pressão,

termóstatos e sensores, software e firmware incluindo software de restauro. Note que algumas destas peças de reposição só estão disponíveis para reparadores profissionais e que nem todas as peças de reposição são relevantes para todos os modelos.

- As seguintes peças de reposição estarão disponíveis durante 10 anos após o modelo ser descontinuado: dobradiças e vedantes da porta, outros vedantes, braços aspersores, filtros de escoamento, suportes interiores e periféricos de plástico, tais como cestos e tampas.

## ELIMINAÇÃO



**AVISO!** Risco de ferimentos ou asfixia.

- Desligue o aparelho da alimentação eléctrica.
- Corte o cabo de alimentação eléctrica e elimine-o.
- Remova o trinco da porta para evitar que crianças ou animais de estimação possam ficar aprisionados no interior do aparelho.

## DESCRIÇÃO DO PRODUTO



Os gráficos abaixo constituem apenas uma vista geral do produto. Para informação mais detalhada, consulte outros capítulos e/ou documentos disponibilizados com o aparelho.

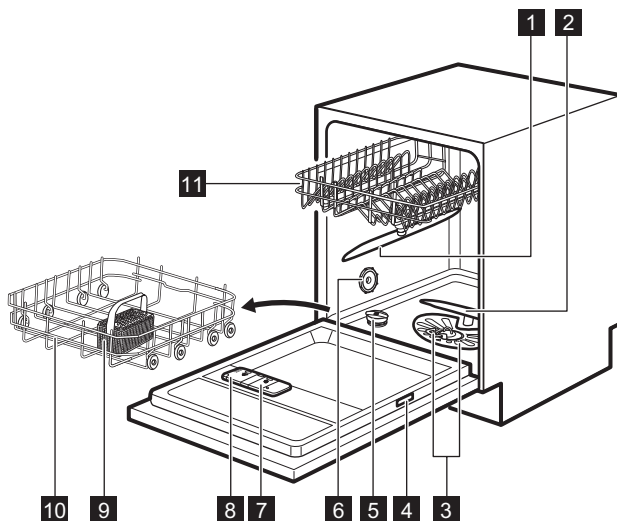

- 1** Braço aspersor superior
- 2** Braço aspersor inferior
- 3** Filtros
- 4** Placa de características
- 5** Depósito de sal
- 6** Ranhura de ventilação

- 7** Distribuidor de brilhantador
- 8** Distribuidor de detergente
- 9** Cesto de talheres
- 10** Cesto inferior
- 11** Cesto superior

# PAINEL DE CONTROLO

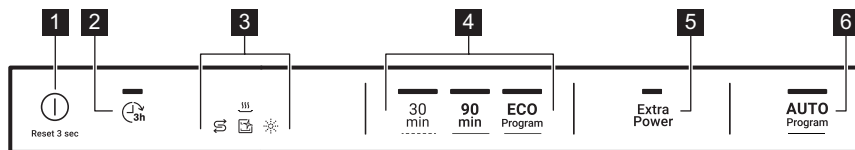

- 1 Botão ligar/desligar/Botão de Reset
- 2 Botão de início diferido
- 3 Indicadores
- 4 Botões de programa
- 5 Extra Power Botão
- 6 AUTO botão de programa

## INDICADORES

Indicador	Descrição
	Indicador de falta de abrillantador. Está aceso quando o dispensador de abrillantador necessita ser reabastecido. Consulte o capítulo <b>“Antes da primeira utilização”</b> .
	Indicador de falta de sal. Está aceso quando o recipiente do sal necessita ser reabastecido. Consulte o capítulo <b>“Antes da primeira utilização”</b> .
	Machine Care Indicador. Está aceso quando a aparelho necessita de limpeza interna com o programa Machine Care . Consulte o capítulo <b>“Manutenção e limpeza”</b> .
	Indicador da fase de secagem. Está aceso quando está selecionado o programa com fase de secagem. Pisca quando a fase de secagem está em curso. Consulte <b>“Seleção de programa”</b> .

## SELEÇÃO DE PROGRAMA

### PROGRAMAS

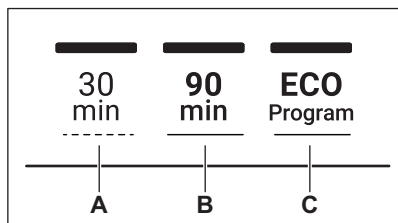

- A.
  - 30 min é o programa mais curto adequado para lavar uma carga com sujidade fresca e leve.
  - Pré-enchaguamento é o programa para lavar restos de alimentos da loiça. Previne a formação de odores no aparelho. Não utilize detergente com este programa.
- B. 90 min é um programa adequado para lavar e secar normalmente artigos sujos.
- C. ECO Com o programa mais longo que oferece a utilização de energia e consumo de água mais eficientes para faianças e talheres com

sujidade normal. Este é o programa standard para teste. <sup>1)</sup>

### EXTRA POWER

Esta opção melhora os resultados de lavagem do programa seleccionado. Aumenta a temperatura e duração da lavagem.

### AUTO

Este programa ajusta automaticamente o ciclo de lavagem ao tipo de carga.

O aparelho detecta o nível de sujidade e a quantidade de loiça nos cestos. Ajusta a temperatura e quantidade de água assim como a duração da lavagem.

### VISTA GERAL DE PROGRAMAS

Programa	Tipo de carga	Nível de sujidade	Fases do programa	Opções
30 min	<ul style="list-style-type: none"> <li>▪ Faianças</li> <li>▪ Talheres</li> </ul>	<ul style="list-style-type: none"> <li>▪ Frescos</li> </ul>	<ul style="list-style-type: none"> <li>▪ Lavagem a 50 °C</li> <li>▪ Enxaguamento intermédio</li> <li>▪ Enxaguamento final 45°C</li> <li>▪ AirDry</li> </ul>	<ul style="list-style-type: none"> <li>▪ Extra Power</li> </ul>
Pré-enxaguamento	<ul style="list-style-type: none"> <li>▪ Todos os tipos de carga</li> </ul>	<ul style="list-style-type: none"> <li>▪ Todos os níveis de sujidade</li> </ul>	<ul style="list-style-type: none"> <li>▪ Pré-Lavagem</li> </ul>	As opções não são aplicáveis a este programa.
90 min	<ul style="list-style-type: none"> <li>▪ Faianças</li> <li>▪ Talheres</li> <li>▪ Panelas</li> <li>▪ Tachos</li> </ul>	<ul style="list-style-type: none"> <li>▪ Normal</li> <li>▪ Ligeiramente seco</li> </ul>	<ul style="list-style-type: none"> <li>▪ Lavagem a 60 °C</li> <li>▪ Enxaguamento intermédio</li> <li>▪ Enxaguamento final 55°C</li> <li>▪ Secagem</li> <li>▪ AirDry</li> </ul>	<ul style="list-style-type: none"> <li>▪ Extra Power</li> </ul>
ECO	<ul style="list-style-type: none"> <li>▪ Faianças</li> <li>▪ Talheres</li> <li>▪ Panelas</li> <li>▪ Tachos</li> </ul>	<ul style="list-style-type: none"> <li>▪ Normal</li> <li>▪ Ligeiramente seco</li> </ul>	<ul style="list-style-type: none"> <li>▪ Pré-Lavagem</li> <li>▪ Lavagem a 50 °C</li> <li>▪ Enxaguamento intermédio</li> <li>▪ Enxaguamento final 60°C</li> <li>▪ Secagem</li> <li>▪ AirDry</li> </ul>	<ul style="list-style-type: none"> <li>▪ Extra Power</li> </ul>
AUTO	<ul style="list-style-type: none"> <li>▪ Faianças</li> <li>▪ Talheres</li> <li>▪ Panelas</li> <li>▪ Tachos</li> </ul>	O programa ajusta-se a todos os níveis de sujidade.	<ul style="list-style-type: none"> <li>▪ Pré-Lavagem</li> <li>▪ Lavagem a 50 - 60 °C</li> <li>▪ Enxaguamento intermédio</li> <li>▪ Enxaguamento final 55°C</li> <li>▪ Secagem</li> <li>▪ AirDry</li> </ul>	As opções não são aplicáveis a este programa.

<sup>1)</sup> Este programa é utilizado para avaliar a conformidade com a regulamentação da comissão Ecodesign (UE) 2019/2022.

Programa	Tipo de carga	Nível de sujidade	Fases do programa	Opções
Machine Care	<ul style="list-style-type: none"> <li>▪ Sem carga</li> </ul>	O programa limpa o interior do aparelho. Consulte o capítulo <b>“Manutenção e limpeza”</b> .	<ul style="list-style-type: none"> <li>▪ Lavagem a 65 °C</li> <li>▪ Enxaguamento intermédio</li> <li>▪ Enxaguamento final</li> <li>▪ AirDry</li> </ul>	As opções não são aplicáveis a este programa.

#### Valores de consumo

Programa <sup>1)</sup>	Água (l)	Energia (kWh)	Duração (min.)
30 min	9.2 - 11.2	0.556 - 0.68	30
Pré-enxaguamento	3.4 - 4.2	0.012 - 0.015	15
90 min	9.6 - 11.7	0.886 - 1.083	90
ECO	9.9	0.920 <sup>2)</sup> /0.936 <sup>3)</sup>	227
AUTO	9 - 12.8	0.694 - 1.1223	120 - 170
Machine Care	8.8 - 10.7	0.46 - 0.562	60

**1)** A pressão e a temperatura da água, as variações da corrente eléctrica, as opções e a quantidade de louça podem alterar estes valores.

**2)** De acordo com a regulamentação 1016/2010

**3)** De acordo com a regulamentação 2019/2022

#### Informação para testes

Para receber a informação necessária para efetuar testes de desempenho (por exemplo, de acordo com a norma EN60436), envie um e-mail para:

**info.test@dishwasher-production.com**

O seu pedido deve incluir o código do número do produto (PNC) que se encontra na placa de características.

Para esclarecer qualquer dúvida que tenha acerca da sua máquina de lavar loiça, consulte o livro de assistência que foi fornecido com o aparelho.

## DEFINIÇÕES BÁSICAS

Pode configurar o aparelho alterando as definições básicas de acordo com as suas necessidades.



Número	Programações	Valores	Descrição <sup>1)</sup>
1	Dureza da água	Do nível 1 ao nível 10 (por defeito: 5)	Ajuste o nível do amaciador da água, de acordo com a dureza da água na sua área.
2	Indicação de falta de abrillantador	Ligado (por defeito) Off	Ativar ou desativar o indicador de abrillantador.
3	Indicador de fim	Ligado Desligado (por defeito)	Ativar ou desativar o sinal sonoro para o fim de programa.
4	Abertura automática da porta	Ligado (por defeito) Off	Ativar ou desativar AirDry.
5	Sons "teclado"	Ligado (por defeito) Off	Ativar ou desativar o som dos botões quando premidos.

1) Para mais detalhes, consulte a informação disponibilizada neste capítulo.

Pode alterar as definições básicas no modo de definições.

Quando o aparelho estiver no modo de definições, os indicadores no painel de controlo representam as definições disponíveis. Para cada definição, pisca um indicador dedicado:

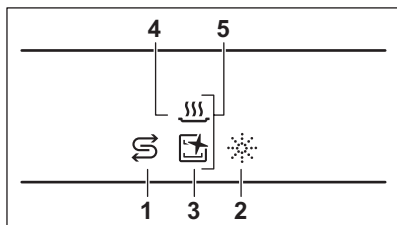

## AMACIADOR DA ÁGUA

O amaciador da água remove minerais da água que possam ter um efeito negativo nos resultados da lavagem do aparelho.

Quanto maior for o conteúdo destes minerais, maior é a dureza da água. A dureza da água é medida em escalas equivalentes.

O amaciador da água deve ser regulado de acordo com a dureza da água da sua área. Os serviços de abastecimento de água podem indicar qual é o grau de dureza da água na sua área. É importante definir o nível correcto de amaciador da água para garantir bons resultados de lavagem.

## Dureza da água

Graus alemães (°dH)	Graus franceses (°fH)	mmol/l	Graduação Clarke	Nível do descalcificador da água
47 - 50	84 - 90	8,4 - 9,0	58 - 63	10
43 - 46	76 - 83	7,6 - 8,3	53 - 57	9
37 - 42	65 - 75	6,5 - 7,5	46 - 52	8
29 - 36	51 - 64	5,1 - 6,4	36 - 45	7

Graus alemães (°dH)	Graus franceses (°fH)	mmol/l	Gradação Clarke	Nível do descalcificador da água
23 - 28	40 - 50	4,0 - 5,0	28 - 35	6
19 - 22	33 - 39	3,3 - 3,9	23 - 27	5 1)
15 - 18	26 - 32	2,6 - 3,2	18 - 22	4
11 - 14	19 - 25	1,9 - 2,5	13 - 17	3
4 - 10	7 - 18	0,7 - 1,8	5 - 12	2
<4	<7	<0,7	<5	1 2)

1) Definição de fábrica.

2) Não utilize sal neste nível.

**Independentemente do tipo de detergente utilizado, defina o nível de dureza da água adequado para manter ativo o indicador de reabastecimento de sal.**



As pastilhas combinadas que contêm sal não são suficientemente eficazes para amolecer água dura.

### Processo de regeneração

Para o correto funcionamento do amaciador de água, a resina do dispositivo amaciador tem necessidade de ser regenerada regularmente. Este processo é automático e faz parte do funcionamento normal da máquina de lavar a loiça.

Quando a quantidade de água prescrita (ver valores na tabela) tem sido utilizada desde o processo de regeneração anterior, um novo processo de regeneração será iniciado entre o enxaguamento final e o fim do programa

Nível do descalcificador da água	Quantidade de água (l)
1	250
2	100
3	62
4	47
5	25
6	17
7	10

Nível do descalcificador da água	Quantidade de água (l)
8	5
9	3
10	3

No caso de regulação alta de amaciador de água, também pode ocorrer a meio do programa, antes do enxaguamento (duas vezes durante um programa). A iniciação da regeneração não tem impacto na duração do ciclo, a menos que ocorra no meio de um programa ou no fim de um programa com uma curta fase de secagem. Nesses casos a regeneração prolonga a duração total de um programa cerca de 5 minutos mais.

Subsequentemente, o enxaguamento do amaciador da água que dura 5 minutos pode começar no mesmo ciclo ou no início do próximo programa. Esta atividade aumenta o consumo total de água de um programa em cerca de 4 litros mais e o consumo total de energia de um programa em cerca de 2 Wh mais. O enxaguamento do amaciador termina com um escoamento completo. Cada enxaguamento de amaciador (possível mais de um no mesmo ciclo) pode prolongar a duração do programa em cerca de outros 5 minutos quando ocorre em qualquer ponto no início ou no meio de um programa.



Todos os valores de consumo mencionados nesta secção são determinados de acordo com a norma atualmente aplicável em condições laboratoriais com dureza de água de 2,5 mmol/L de acordo com a regulamentação 2019/2022 (nível 3 de amaciador de água)  
A pressão e a temperatura da água assim como as variações da alimentação elétrica podem alterar os valores.

## AVISO DE DISTRIBUIDOR DE ABRILHANTADOR VAZIO

O abrilhantador ajuda a secar a loiça sem riscos e manchas. É libertado automaticamente durante a fase de enxaguamento a quente.

Quando o depósito do abrilhantador está vazio, o indicador de falta de abrilhantador indica que é necessário colocar abrilhantador. Se a secagem for satisfatória quando utilizar apenas pastilhas combinadas, pode desativar o o indicador de falta de abrilhantador. No entanto, recomendamos que utilize sempre abrilhantador para obter a melhor secagem possível.

Se utilizar detergente normal ou pastilhas combinadas sem abrilhantador, ative o aviso para manter o indicador de falta de abrilhantador a funcionar.

## SOM DE FIM

Pode ativar a emissão de um sinal sonoro que indica o fim de programa.



Os sinais sonoros também são emitidos quando ocorre alguma anomalia no aparelho. Não é possível desativar estes sinais sonoros.

## AIRDY

A opção AirDry melhora a secagem. Durante a fase de secagem, a porta é aberta automaticamente e fica entreaberta.

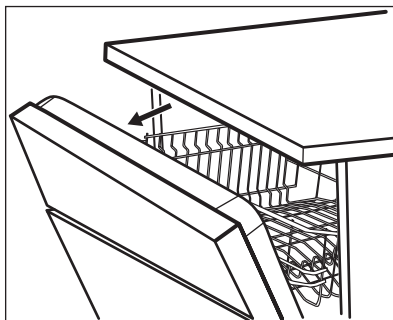

A opção AirDry é ativada automaticamente em todos os programas, exceto o Pré-enxaguamento.



**CUIDADO!** Não tente fechar a porta do aparelho durante os primeiros 2 minutos após a abertura automática. Isso pode danificar o aparelho.



**CUIDADO!** Se tiver crianças que tenham acesso ao aparelho, recomendamos que desative a opção AirDry. A abertura automática da porta pode representar perigos.

## SONS





Os botões do painel de comandos emitem um "clique" quando são premidos. Pode desativar este som.

## MODO DE CONFIGURAÇÃO

### Como entrar no modo de definição

Pode entrar no modo de definição antes de iniciar um programa. Não pode entrar no modo de definição enquanto o programa estiver em execução.

Para entrar no modo de definição, prima simultaneamente **30 min** e **ECO** durante cerca de 3 segundos.

- A luz relacionada com  e o indicador  ficam intermitentes.
- Os indicadores ,  e  estão acesos.
- As luzes relacionadas com os botões de programa acendem-se.

### Como navegar no modo de definição

Pode navegar no modo de definição utilizando os botões de programa.

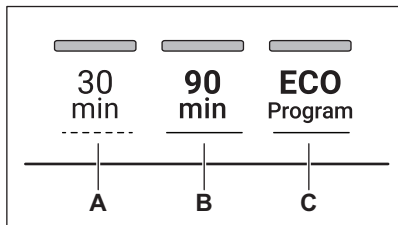

- A. Anterior Botão
- B. OK Botão
- C. Seguinte Botão

Utilize **Anterior** e **Seguinte** para alternar entre as definições básicas e para alterar o seu valor.

Utilize **OK** para entrar na definição selecionada e para confirmar a alteração do seu valor.

### Como alterar uma definição

Certifique-se de que o aparelho está no modo de definição.

1. Prima **Anterior** ou **Seguinte** até o indicador dedicado à definição desejada piscar.

A luz relacionada com indica o valor da definição atual:

- Para as definições com dois valores (on e off), a luz acende-se (= a definição está

ligada) ou apaga-se (= a definição está desligada).

- Para definições com valores (níveis múltiplos), a luz pisca. O número de intermitências indica o nível da definição atual (por exemplo, 5 intermitências + pausa + 5 intermitências... = nível 5).
2. Prima **OK** para introduzir a definição.
    - O indicador relacionado com a definição acende-se.
    - Os outros indicadores apagam-se.
    - A luz relacionada com indica o valor da definição atual.
  3. Prima **Anterior** ou **Seguinte** para alterar o valor.
  4. Prima **OK** para confirmar a definição.
    - A nova definição está guardada.
    - O aparelho volta à seleção de definição.
  5. Prima simultaneamente **30 min** e **ECO** durante cerca de 3 segundos para sair do modo de definição.

O aparelho volta à seleção de programa.

As definições guardadas permanecem válidas até que volte a alterá-las.

## ANTES DA PRIMEIRA UTILIZAÇÃO

1. **Certifique-se de que o nível definido para o descalcificador da água corresponde à dureza da água fornecida. Caso contrário, ajuste o nível do descalcificador da água.**
2. Encha o depósito de sal.
3. Encha o distribuidor de abrillantador.
4. Abra a torneira da água.
5. Inicie o programa 30 min para remover todos os resíduos do processo de fabrico. Não utilize detergente e não coloque loiça nos cestos.

Após iniciar o programa, o aparelho pode demorar até 5 minutos a recarregar a resina no descalcificador da água. A fase de lavagem começa apenas quando este processo terminar. O processo é repetido periodicamente.

### DEPÓSITO DE SAL



**CUIDADO!** Utilize apenas sal grosso especial para máquinas de lavar loiça. O sal fino representa risco de corrosão.

O sal é utilizado para recarregar a resina do amaciador da água e para garantir bons resultados de lavagem no quotidiano.

### Como encher o depósito de sal

1. Rode a tampa do depósito de sal no sentido anti-horário e retire-a.
2. Coloque 1 litro de água no depósito de sal (apenas na primeira vez).
3. Encha o depósito de sal com 1 kg de sal (até ficar cheio).

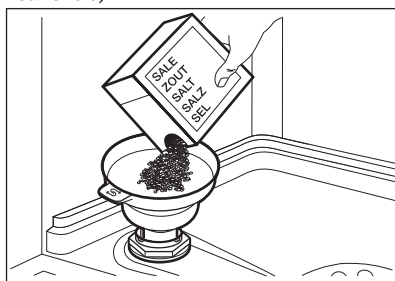

4. Agite o funil com cuidado segurando-o pela pega para introduzir os últimos grãos.
5. Retire o sal que tiver ficado à volta da abertura do depósito de sal.

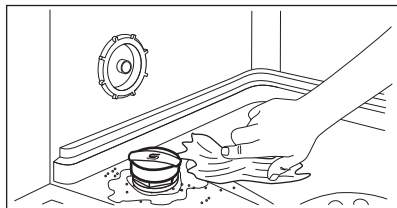

6. Rode a tampa do depósito de sal no sentido horário para fechar o depósito de sal.



**CUIDADO!** É possível que saia água e sal do depósito de sal quando estiver a enchê-lo. Após encher o depósito de sal, inicie imediatamente um programa para evitar corrosão.

## COMO ENCHER O DISTRIBUIDOR DE ABRILHANTADOR

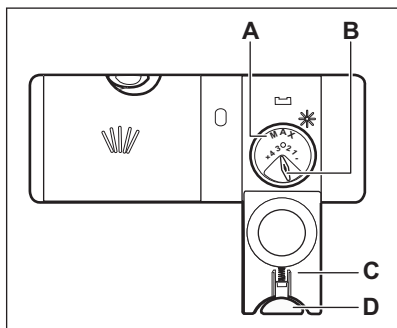

**CUIDADO!** Utilize apenas abrillantador especificamente concebido para máquinas de lavar loiça.

1. Prima o botão de libertação (D) para abrir a tampa (C).
2. Coloque abrillantador no distribuidor (A) até chegar ao nível "max".
3. Retire o abrillantador entornado com um pano absorvente para evitar a formação de espuma em excesso.
4. Feche a tampa. Certifique-se de que o botão de libertação fica trancado na posição correcta.



Podem rodar o selector de quantidade a libertar (B) entre a posição 1 (menos quantidade) e a posição 4 ou 6 (mais quantidade).

## UTILIZAÇÃO DIÁRIA

1. Abra a torneira da água.
2. Prima  continuamente até ativar o aparelho.
3. Encha o depósito de sal se estiver vazio.
4. Encha o distribuidor de abrillantador se estiver vazio.
5. Coloque a loiça nos cestos.
6. Adicione o detergente.
7. Seleccionar e inicie um programa.
8. Feche a torneira da água quando o programa terminar.

## UTILIZAR DETERGENTE

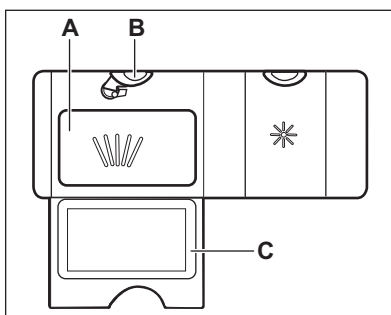

1. Prima o botão de libertação (B) para abrir a tampa (C).
2. Coloque o detergente em pó ou pastilha no compartimento (A).

- Se o programa tiver uma fase de pré-lavagem, coloque uma pequena quantidade de detergente na parte interior da porta do aparelho.
- Feche a tampa. Certifique-se de que o botão de liberação fica trancado na posição correta.

### COMO SELECIONAR E INICIAR UM PROGRAMA

- Prima o botão dedicado ao programa que pretende definir.  
A luz relacionada com o botão fica intermitente.
- Ative Extra Power se desejar.
- Feche a porta do aparelho para iniciar o programa.

### COMO SELECIONAR E INICIAR O PROGRAMA PRÉ-ENXAGUAMENTO

- Para selecionar Pré-enxaguamento, prima e mantenha **30 min** durante 3 segundos.  
A luz relacionada com o botão fica intermitente.



Extra Power não se aplica a este programa.

- Feche a porta do aparelho para iniciar o programa.

### COMO ATIVAR A OPÇÃO EXTRA POWER

- Selecione um programa.
- Prima **Extra Power**.  
A luz relacionada com o botão acende-se.



Extra Power não é uma opção permanente e deve ser ativada sempre antes de iniciar um programa.



Não é possível ativar ou desativar opções Extra Power durante o funcionamento de um programa.



A ativação Extra Power aumenta o consumo de água e energia assim como a duração do programa.

### COMO SELECIONAR E INICIAR O PROGRAMA AUTO

- Prima **AUTO**.  
A luz relacionada com o botão acende-se.



Extra Power não se aplica a este programa.

- Feche a porta do aparelho para iniciar o programa.

Este aparelho deteta o tipo de carga e regula um ciclo de lavagem adequado.

### COMO ATRASAR O INÍCIO DE UM PROGRAMA

Pode atrasar o início do programa selecionado em 3 horas.

- Selecione um programa.

- Prima .

O luz correspondente ao botão acende-se.

- Feche a porta do aparelho para que a contagem decrescente inicie.

Não é possível alterar a seleção de programa durante a contagem decrescente.

Quando a contagem decrescente terminar, o programa inicia.

### COMO CANCELAR O INÍCIO DIFERIDO COM A CONTAGEM DECRESCENTE JÁ INICIADA

Prima continuamente  durante 3 segundos.

O aparelho volta ao modo de seleção de programa.



Quando cancelar o início diferido, terá de selecionar o programa novamente.

### COMO CANCELAR UM PROGRAMA EM FUNCIONAMENTO

Prima continuamente  durante 3 segundos.

O aparelho volta ao modo de seleção de programa.



Certifique-se de que existe detergente no distribuidor de detergente antes de iniciar outro programa.

### ABRIR A PORTA DO APARELHO DURANTE O FUNCIONAMENTO

Se abrir a porta durante o funcionamento de um programa, o aparelho deixa de funcionar. Isto pode afetar o consumo de energia e a duração do programa. Quando fechar a porta, o aparelho continua a partir do ponto de interrupção.



Se abrir a porta durante a fase de secagem e deixá-la aberta durante mais de 30 segundos, o programa termina. Isto não acontece se a porta for aberta pela função AirDry.

### FUNÇÃO AUTO OFF

Esta função poupa energia ao desligar o aparelho quando não é utilizado.

A função é acionada automaticamente nas seguintes situações:

- Quando o programa tiver terminado.
- 5 minutos após a última ação se o programa não for iniciado.

## SUGESTÕES E DICAS

### GERAL

Siga as sugestões abaixo para garantir resultados de lavagem e secagem ótimos e ajudar a proteger o ambiente.

- Lavar a loiça na máquina de lavar loiça de acordo com as instruções no manual do utilizador habitualmente consome menos água e energia do que lavar a loiça à mão.
- Carregue a máquina de lavar loiça até à sua capacidade total para poupar água e energia. Para melhores resultados de limpeza, disponha os artigos nos cestos conforme instruído no manual do utilizador e não sobrecarregue os cestos.
- Não passe a loiça por água antes de a colocar na máquina. Aumenta o consumo de água e de energia. Quando necessário, selecione um programa com fase pré-lavagem.
- Retire os resíduos maiores de alimentos da loiça e esvazie chávenas e copos antes de os colocar no interior do aparelho.
- Mergulhe ou esfregue levemente os recipientes com alimentos cozidos ou assados antes de os lavar no aparelho.
- Certifique-se de que as peças nos cestos não entram em contacto ou tapam outras. Só assim a água consegue ter alcance completo e lavar a loiça.
- Pode utilizar detergente, abrillantador e sal para máquina de lavar loiça ou utilizar pastilhas combinadas (por exemplo, "Tudo em 1"). Siga as instruções apresentadas na embalagem.
- Selecione um programa de acordo com o tipo de carga e o grau de sujidade. ECO confere a mais eficiente utilização do consumo de água e energia.
- Para prevenir que o calcário se acumule no interior do aparelho:
  - Ateste o depósito de sal sempre que necessário.
  - Utilize a dosagem recomendada de detergente e de abrillantador.
  - Certifique-se de que o nível definido para o amaciador da água corresponde à dureza da água fornecida.
  - Siga as instruções no capítulo "**Manutenção e limpeza**".

### FIM DO PROGRAMA

Quando o programa terminar, a função Auto Off desliga o aparelho automaticamente.

Todos os botões ficam inativos exceto o botão On/Off.

### UTILIZAR SAL, ABRILHANTADOR E DETERGENTE

- Utilize apenas sal, abrillantador e detergente concebidos para máquina de lavar loiça. A utilização de outros produtos pode danificar o aparelho.
- Para as áreas com água dura ou muito dura, recomendamos a utilização de detergente de máquina de lavar loiça básico (pó, gel ou pastilhas sem agentes adicionais), abrillantador e sal em separado para obtenção dos melhores resultados de lavagem e secagem.
- As pastilhas de detergente não se dissolvem totalmente nos programas curtos. Para evitar resíduos de detergente na loiça, recomendamos que utilize as pastilhas apenas com programas longos.
- Utilize sempre a quantidade certa de detergente. Uma dosagem insuficiente de detergente pode resultar em fracos resultados de lavagem e revestimento ou manchas de água dura nos artigos. A utilização de muito detergente com água macia ou amaciada resulta em resíduos de detergente na loiça. Ajuste a quantidade de detergente com base na dureza da água. Consulte as instruções na embalagem do detergente.
- Utilize sempre a quantidade certa de abrillantador. Uma dosagem insuficiente de abrillantador diminui os resultados da secagem. A utilização de muito abrillantador resulta em camadas azuladas nos artigos.
- Certifique-se de que o nível do amaciador da água está certo. Se o nível estiver muito alto, a quantidade aumentada de sal na água pode resultar em ferrugem nos talheres.

### O QUE FAZER SE QUISER DEIXAR DE UTILIZAR PASTILHAS DE DETERGENTE COMBINADAS

Antes de começar a utilizar detergente, sal e abrillantador em separado, execute estes passos:

1. Selecione o nível máximo do descalcificador da água.
2. Certifique-se de que o depósito de sal e o depósito de abrillantador estão cheios.

3. Inicie o programa 30 min. Não coloque detergente nem loiça nos cestos.
4. Quando o programa terminar, regule o nível do descalcificador da água para a dureza da água na sua área.
5. Regule a quantidade de abrilhantador a libertar.

### ANTES DE INICIAR UM PROGRAMA

Antes de iniciar o programa selecionado, certifique-se de que:

- Os filtros estão limpos e bem instalados.
- A tampa do depósito de sal está bem apertada.
- Os braços aspersores não estão obstruídos.
- A máquina tem abrilhantador e sal suficientes (exceto se utilizar pastilhas de detergente combinadas).
- A loiça está colocada corretamente nos cestos.
- O programa é adequado para o tipo de carga e o grau de sujidade.
- Foi utilizada a quantidade de detergente correta.

### COLOCAR LOIÇA NOS CESTOS

- Utilize sempre todo o espaço dos cestos.
- Utilize o aparelho apenas para lavar objetos que possam ser lavados na máquina.
- Não lave no aparelho objetos feitos de madeira, corno, alumínio, estanho e cobre uma vez que

podem rachar, deformar, ficar descoloridos ou esburacados.

- Não lave no aparelho, artigos que possa absorver água (esponjas, panos domésticos).
- Coloque as peças ocas (chávenas, copos e panelas) com a abertura para baixo.
- Certifique-se de que os copos não tocam noutros copos.
- Coloque as peças leves no cesto superior. Certifique-se de que as peças não se mexem livremente.
- Coloque os talheres e outros objectos pequenos no cesto de talheres.
- Certifique-se de que os braços aspersores podem mover-se livremente antes de iniciar um programa.

### DESCARREGAR OS CESTOS

1. Deixe a loiça arrefecer antes de a retirar do aparelho. A loiça quente danifica-se facilmente.
2. Esvazie primeiro o cesto inferior e só depois o cesto superior.



Quando o programa terminar, pode ficar água nas superfícies internas do aparelho.

## MANUTENÇÃO E LIMPEZA



**AVISO!** Antes de qualquer operação de manutenção, exceto a execução do programa Machine Care, desative o aparelho e desligue a ficha da tomada elétrica.



Se os filtros estiverem sujos e os braços aspersores estiverem obstruídos, os resultados de lavagem são inferiores. Verifique estes elementos regularmente e limpe-os se for necessário.

### MACHINE CARE

O programa Machine Care foi concebido para lavar o interior do aparelho com resultados ótimos. Remove o calcário e os depósitos de gordura.

Quando o aparelho detetar que precisa da lavagem, o indicador  acende-se. Inicie o programa Machine Care para lavar o interior do aparelho.

### Como iniciar o programa Machine Care



Antes de iniciar o programa Machine Care, limpe os filtros e braços aspersores.

1. Utilize um produto de descalcificação ou um produto de limpeza especificamente concebido para máquinas de lavar loiça. Siga as instruções apresentadas na embalagem. Não coloque loiça nos cestos.
2. Prima simultaneamente **Extra Power** e **AUTO** durante 3 segundos.

Os indicadores  e Extra Power piscarão.

3. Feche a porta do aparelho para iniciar o programa.

Quando o programa terminar, o indicador  apaga-se.

### LIMPEZA DO INTERIOR

- Limpe o aparelho com cuidado, incluindo a junta de borracha da porta, com um pano macio húmido.



- Não utilize produtos abrasivos, esfregões, ferramentas aguçadas, produtos químicos fortes, produtos de polimento ou solventes.
- Para manter o melhor desempenho do seu aparelho, utilize um produto de limpeza específico para máquinas de lavar loiça pelo menos de dois em dois meses. Siga cuidadosamente as instruções da embalagem do produto.
- Utilize o programa Machine Care para obter os melhores resultados de lavagem possíveis.

## REMOÇÃO DE OBJETOS ESTRANHOS

Verifique os filtros e o sifão após cada utilização da máquina de lavar loiça. Objetos estranhos (por exemplo, pedaços de vidro, plástico, ossos ou palitos, etc) diminuem o desempenho da limpeza e podem provocar danos na bomba de escoamento.

1. Desmonte o sistema dos filtros conforme instruído neste capítulo.
2. Retire quaisquer objetos estranhos com a mão.



**CUIDADO!** Se não conseguir remover os objetos, contacte um Centro de Assistência Técnica Autorizado.

3. Volte a montar os filtros conforme instruído neste capítulo.

## LIMPEZA EXTERNA

- Limpe o aparelho com um pano macio e húmido.
- Utilize apenas detergentes neutros.
- Não utilize produtos abrasivos, esfregões ou solventes.

## LIMPAR OS FILTROS

O sistema de filtração é composto por 3 peças.

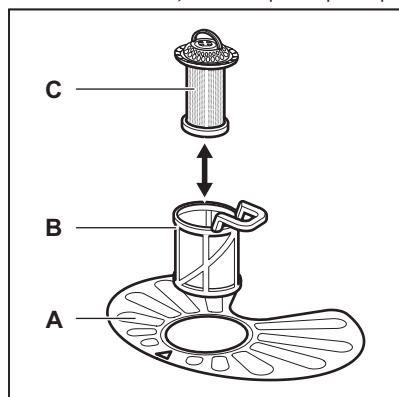

1. Rode o filtro (B) no sentido anti-horário e remova-o.

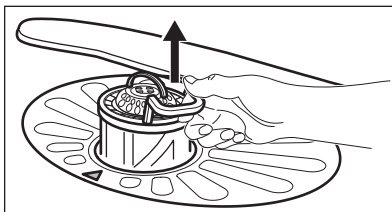
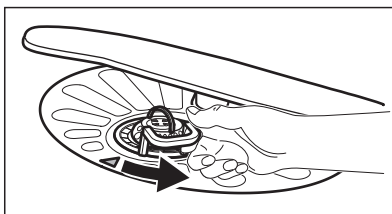

2. Retire o filtro (C) do filtro (B).
3. Retire o filtro plano (A).

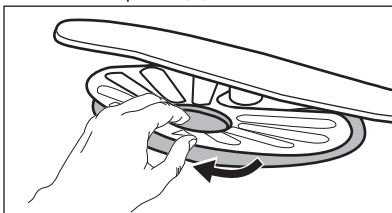

4. Lave os filtros.

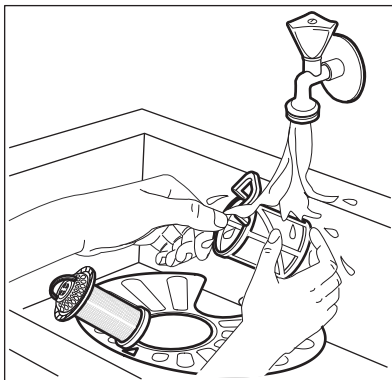

5. Certifique-se de que não há resíduos de alimentos ou sujidade dentro e à volta da borda do colector.
6. Reinstale o filtro plano (A). Certifique-se de que fica posicionado correctamente debaixo das 2 guias.

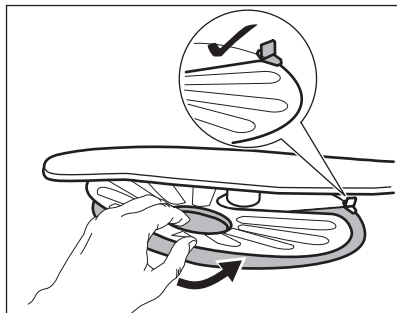

7. Monte os filtros (B) e (C).
8. Reinstale o filtro (B) no filtro plano (A). Rode-o no sentido horário até bloquear.

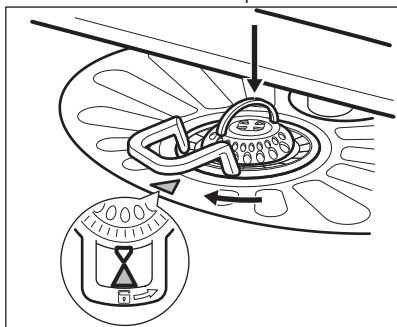

**CUIDADO!** Uma posição incorrecta dos filtros pode causar resultados de lavagem insatisfatórios e danos no aparelho.

## LIMPAR O BRAÇO ASPERSOR INFERIOR

Recomendamos a limpeza regular do braço aspersor inferior para evitar a obstrução dos orifícios com sujidade.

A obstrução dos orifícios pode resultar em lavagem insatisfatória.

1. Para remover o braço aspersor inferior, puxe-o para cima.

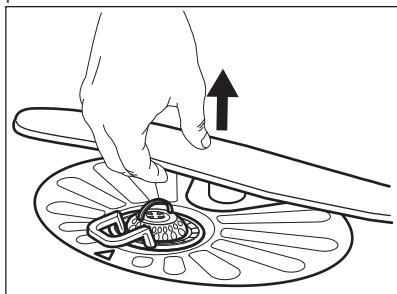

2. Lave o braço aspersor em água corrente. Utilize um objeto fino e pontiagudo, por exemplo um palito, para remover a sujidade dos orifícios.

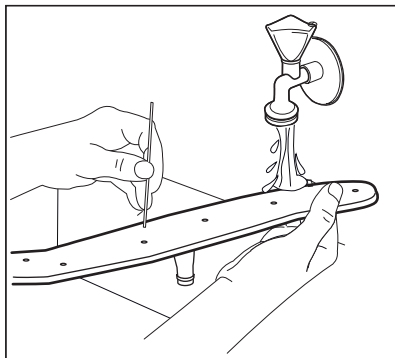

3. Para reinstalar o braço aspersor inferior, pressione-o para baixo.

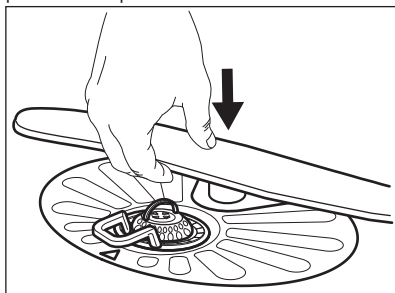

# RESOLUÇÃO DE PROBLEMAS



**AVISO!** A reparação inadequada do aparelho pode colocar em perigo a segurança do utilizador. Todas as reparações têm de ser efectuadas por pessoal qualificado.

**Quase todos os problemas que ocorrem podem ser resolvidos sem necessidade de**

**contactar um Centro de Assistência Técnica Autorizado.**

Consulte a tabela abaixo para informações sobre possíveis problemas.

Com alguns problemas, as luzes relacionadas com os botões do programa piscam intermitentemente para indicar uma avaria e o código de alarme.

<b>Problema e código de alarme</b>	<b>Possível causa e solução</b>
Não consegue ativar o aparelho.	<ul style="list-style-type: none"><li>▪ Certifique-se de que a ficha está ligada na tomada elétrica.</li><li>▪ Certifique-se de que não há um disjuntor desligado no quadro elétrico.</li></ul>
O programa não inicia.	<ul style="list-style-type: none"><li>▪ Certifique-se de que a porta do aparelho está fechada.</li><li>▪ Se tiver selecionado o Início Diferido, cancele-o ou aguarde até a contagem decrescente terminar.</li><li>▪ O aparelho recarrega a resina no interior do amaciador de água. O procedimento demora aproximadamente 5 minutos.</li></ul>
O aparelho não se enche com água. <ul style="list-style-type: none"><li>▪ As luzes relacionadas com os botões do programa piscam 1 vez intermitentemente.</li><li>▪ É emitido um sinal sonoro intermitentemente.</li></ul>	<ul style="list-style-type: none"><li>▪ Certifique-se de que a torneira da água está aberta.</li><li>▪ Certifique-se de que a pressão do fornecimento de água não é demasiado baixa. Para obter essa informação, contacte os serviços de abastecimento de água locais.</li><li>▪ Certifique-se de que a torneira da água não está obstruída.</li><li>▪ Certifique-se de que o filtro da mangueira de entrada não está obstruído.</li><li>▪ Certifique-se de que a mangueira de entrada não tem dobras ou vincos.</li></ul>
O aparelho não escoa a água. <ul style="list-style-type: none"><li>▪ As luzes relacionadas com os botões do programa piscam 2 vez intermitentemente.</li><li>▪ É emitido um sinal sonoro intermitentemente.</li></ul>	<ul style="list-style-type: none"><li>▪ Certifique-se de que o sifão de escoamento não está obstruído.</li><li>▪ Certifique-se de que o sistema de filtração interior não está obstruído.</li><li>▪ Certifique-se de que a mangueira de escoamento não tem dobras ou vincos.</li></ul>
O dispositivo anti-inundação foi activado. <ul style="list-style-type: none"><li>▪ As luzes relacionadas com os botões do programa piscam 3 vez intermitentemente.</li><li>▪ É emitido um sinal sonoro intermitentemente.</li></ul>	<ul style="list-style-type: none"><li>▪ Feche a torneira da água.</li><li>▪ Certifique-se de que o aparelho está corretamente instalado.</li><li>▪ Certifique-se de que os cestos estão carregados conforme instruído no manual do utilizador.</li></ul>

<b>Problema e código de alarme</b>	<b>Possível causa e solução</b>
<p>Avaria do sensor de deteção do nível de água.</p> <ul style="list-style-type: none"> <li>▪ As luzes relacionadas com os botões do programa piscam 4 vez intermitentemente.</li> <li>▪ É emitido um sinal sonoro intermitentemente.</li> </ul>	<ul style="list-style-type: none"> <li>▪ Certifique-se de que os filtros estão limpos.</li> <li>▪ Ligue e desligue o aparelho.</li> </ul>
<p>Avaria da bomba de lavagem ou da bomba de escoamento.</p> <ul style="list-style-type: none"> <li>▪ As luzes relacionadas com os botões do programa piscam 5 vez intermitentemente.</li> <li>▪ É emitido um sinal sonoro intermitentemente.</li> </ul>	<ul style="list-style-type: none"> <li>▪ Ligue e desligue o aparelho.</li> </ul>
<p>A temperatura da água no interior do aparelho é muito alta ou ocorreu avaria do sensor da temperatura.</p> <ul style="list-style-type: none"> <li>▪ As luzes relacionadas com os botões do programa piscam 6 vez intermitentemente.</li> <li>▪ É emitido um sinal sonoro intermitentemente.</li> </ul>	<ul style="list-style-type: none"> <li>▪ Certifique-se de que a temperatura da água de admissão não excede os 60°C.</li> <li>▪ Ligue e desligue o aparelho.</li> </ul>
<p>Avaria técnica do aparelho.</p> <ul style="list-style-type: none"> <li>▪ As luzes relacionadas com os botões do programa piscam 12 vez intermitentemente.</li> <li>▪ É emitido um sinal sonoro intermitentemente.</li> </ul>	<ul style="list-style-type: none"> <li>▪ Ligue e desligue o aparelho.</li> </ul>
<p>O nível de água no interior do aparelho é muito alto.</p> <ul style="list-style-type: none"> <li>▪ As luzes relacionadas com os botões do programa piscam 15 vez intermitentemente.</li> <li>▪ É emitido um sinal sonoro intermitentemente.</li> </ul>	<ul style="list-style-type: none"> <li>▪ Ligue e desligue o aparelho.</li> <li>▪ Certifique-se de que os filtros estão limpos.</li> <li>▪ Certifique-se de que a mangueira de saída está instalada à altura certa acima do chão. Consulte as instruções de instalação.</li> </ul>
<p>O aparelho pára e recomeça muitas vezes durante o funcionamento.</p>	<ul style="list-style-type: none"> <li>▪ É normal. Esta acção proporciona uma lavagem óptima com poupança de energia.</li> </ul>
<p>O programa demora demasiado tempo.</p>	<ul style="list-style-type: none"> <li>▪ Se tiver seleccionado a opção de início diferido, cancele-a ou aguarde até a contagem decrescente terminar.</li> <li>▪ Ativar Extra Power aumenta a duração do programa.</li> </ul>

<b>Problema e código de alarme</b>	<b>Possível causa e solução</b>
Existe uma pequena fuga na porta do aparelho.	<ul style="list-style-type: none"> <li>▪ O aparelho não está nivelado. Desaperte ou aperte os pés ajustáveis (se aplicável).</li> <li>▪ A porta do aparelho não está centrada com a cuba. Ajuste o pé traseiro (se aplicável).</li> </ul>
É difícil fechar a porta do aparelho.	<ul style="list-style-type: none"> <li>▪ O aparelho não está nivelado. Desaperte ou aperte os pés ajustáveis (se aplicável).</li> <li>▪ Existe loiça saliente dos cestos.</li> </ul>
Ouve-se ruído de pancadas do interior do aparelho.	<ul style="list-style-type: none"> <li>▪ A loiça não foi bem arrumada nos cestos. Consulte o folheto com as instruções de carregamento dos cestos.</li> <li>▪ Certifique-se de que os braços aspersores podem rodar livremente.</li> </ul>
O aparelho faz disparar o disjuntor.	<ul style="list-style-type: none"> <li>▪ A amperagem do disjuntor não é suficiente para suportar todos os aparelhos que estão a funcionar. Verifique a amperagem da tomada e a capacidade do contador ou desligue algum aparelho que esteja a funcionar.</li> <li>▪ Falha eléctrica interna do aparelho. Contacte um Centro de Assistência Técnica Autorizado.</li> </ul>

Após verificar o aparelho, desligue-o e volte a ligá-lo. Se o problema voltar a ocorrer, contacte um Centro de Assistência Técnica Autorizado.

No caso de surgir algum código de alarme que não esteja na tabela, contacte um Centro de Assistência Técnica Autorizado.



**AVISO!** Não recomendamos a utilização do aparelho até o problema ter sido completamente resolvido. Desligue o aparelho e não o volte a ligar até ter a certeza de que está a funcionar corretamente.

## **OS RESULTADOS DE LAVAGEM E DE SECAGEM NÃO SÃO SATISFATÓRIOS**

<b>Problema</b>	<b>Possível causa e solução</b>
Lavagem insatisfatória.	<ul style="list-style-type: none"> <li>▪ Consulte os capítulos <b>“Utilização diária”</b> e <b>“Sugestões e dicas”</b> e o folheto com as instruções de carregamento dos cestos.</li> <li>▪ Utilize um programa de lavagem mais intensivo.</li> <li>▪ Ative a opção Extra Power para melhorar os resultados de lavagem do programa selecionado.</li> <li>▪ Limpe os orifícios do braço aspersor e o filtro. Consulte o capítulo <b>“Manutenção e limpeza”</b>.</li> </ul>

Problema	Possível causa e solução
Secagem insatisfatória.	<ul style="list-style-type: none"> <li>▪ A loiça esteve demasiado tempo dentro do aparelho fechado. Ative a opção AirDry para ativar a abertura automática da porta e melhorar o desempenho de secagem.</li> <li>▪ Não existe abrilhantador ou a dosagem de abrilhantador não é suficiente. Encha o distribuidor de abrilhantador ou regule o abrilhantador para um nível superior.</li> <li>▪ A causa pode estar na qualidade do abrilhantador.</li> <li>▪ Recomendamos que utilize sempre abrilhantador, mesmo com pastilhas de detergente combinadas.</li> <li>▪ Pode ser necessário secar os artigos de plástico com um pano.</li> <li>▪ O programa não tem fase de secagem. Consulte <b>“Descrição dos programas”</b>.</li> </ul>
Riscos esbranquiçados ou camadas azuladas nos copos e pratos.	<ul style="list-style-type: none"> <li>▪ Foi libertado demasiado abrilhantador. Ajuste o nível de abrilhantador para um nível inferior.</li> <li>▪ Excesso de detergente.</li> </ul>
Manchas e marcas de água secas nos copos e nos pratos.	<ul style="list-style-type: none"> <li>▪ A quantidade de abrilhantador libertado não é suficiente. Ajuste o nível de abrilhantador para um nível superior.</li> <li>▪ A causa pode estar na qualidade do abrilhantador.</li> </ul>
O interior do aparelho está molhado.	<ul style="list-style-type: none"> <li>▪ Não se trata de um defeito do aparelho. O ar húmido condensa nas paredes do aparelho.</li> </ul>
Espuma invulgar durante a lavagem.	<ul style="list-style-type: none"> <li>▪ Utilize apenas detergente específico para máquinas de lavar loiça.</li> <li>▪ Existe uma fuga no distribuidor de abrilhantador. Contacte um Centro de Assistência Técnica Autorizado.</li> </ul>
Vestígios de ferrugem nos talheres.	<ul style="list-style-type: none"> <li>▪ Existe demasiado sal na água da lavagem. Consulte <b>“O descalcificador da água”</b>.</li> <li>▪ Talheres de prata em conjunto com talheres de aço inoxidável. Não coloque talheres de prata perto de talheres de aço inoxidável.</li> </ul>
O distribuidor do detergente fica com resíduos de detergente no fim do programa.	<ul style="list-style-type: none"> <li>▪ A pastilha de detergente ficou colada ao distribuidor e não foi totalmente dissolvida pela água.</li> <li>▪ A água não consegue tirar o detergente do distribuidor. Certifique-se de que o braço aspersor não está obstruído ou bloqueado.</li> <li>▪ Certifique-se de que não há objetos nos cestos a impedir a abertura do distribuidor de detergente.</li> </ul>
Odores no interior do aparelho.	<ul style="list-style-type: none"> <li>▪ Consulte <b>“Limpeza do interior”</b>.</li> <li>▪ Inicie o programa Machine Care com um descalcificador ou produto de limpeza concebido para máquinas de lavar loiça.</li> </ul>

Problema	Possível causa e solução
Depósitos de calcário na loiça, na cuba e na face interior da porta.	<ul style="list-style-type: none"> <li>▪ O nível de sal está baixo; verifique o indicador de falta de sal.</li> <li>▪ A tampa do depósito de sal está solta.</li> <li>▪ A sua água é dura. Consulte <b>“O descalcificador da água”</b>.</li> <li>▪ Mesmo que utilize pastilhas combinadas multifunções, utilize sal e regule a regeneração do descalcificador da água. Consulte <b>“O descalcificador da água”</b>.</li> <li>▪ Inicie o programa Machine Care com um descalcificador concebido para máquinas de lavar loiça.</li> <li>▪ Se continuar a observar depósitos de calcário, limpe o aparelho com um produto de limpeza próprio para este efeito.</li> <li>▪ Experimente um detergente diferente.</li> <li>▪ Contacte o fabricante do detergente.</li> </ul>
Loiça baça, descolorada e lascada.	<ul style="list-style-type: none"> <li>▪ Certifique-se de que lava na máquina apenas os artigos que podem ser lavados na máquina.</li> <li>▪ Carregue e descarregue os cestos com cuidado. Consulte o folheto com as instruções de carregamento dos cestos.</li> <li>▪ Coloque os artigos delicados no cesto superior.</li> </ul>



Consulte os capítulos **“Antes da primeira utilização”**, **“Utilização diária”** ou **“Sugestões e dicas”** para conhecer outras causas possíveis.

## INFORMAÇÃO TÉCNICA

Dimensões	Largura / Altura / Profundidade (mm)	596 / 818 - 898 / 550
Ligação elétrica <sup>1)</sup>	Tensão (V)	220 - 240
	Frequência (Hz)	50
Pressão do fornecimento de água	Min. / Máx. bar (MPa)	0.5 (0.05) / 8 (0.8)
Fornecimento de água	Água fria ou água quente <sup>2)</sup>	máx. 60 °C
Capacidade	Requisitos do local de instalação	13
Consumo de energia	Modo On (ligado) (W)	5.0
	Modo Off (desligado) (W)	0.50

**1)** Consulte todos os valores na placa de características.

**2)** Se a água quente for proveniente de fontes de energias renováveis (ex.: painéis solares), utilize-a para diminuir o consumo de energia.

## LINK PARA A BASE DE DADOS DE EU EPREL

O código QR no rótulo energético fornecido com o aparelho disponibiliza um link da web para o registo deste aparelho na base de dados da EU EPREL. Mantenha a etiqueta de energia para consulta juntamente com o manual do utilizador e todos os outros documentos disponibilizados com este aparelho.

É possível encontrar informação relacionada com o desempenho do produto na base de dados de EU EPREL utilizando o link <https://eprel.ec.europa.eu> e o nome do modelo e número do produto que pode encontrar na placa de características do aparelho. Consulte o capítulo "Descrição do produto".

Para informação mais detalhada sobre a etiqueta de energia, visite [www.theenergylabel.eu](http://www.theenergylabel.eu).

## PREOCUPAÇÕES AMBIENTAIS

---

Recicle os materiais que apresentem o símbolo . Coloque a embalagem nos contentores indicados para reciclagem. Ajude a proteger o ambiente e a saúde pública através da reciclagem dos aparelhos eléctricos e electrónicos. Não elimine os aparelhos

que tenham o símbolo  juntamente com os resíduos domésticos. Coloque o produto num ponto de recolha para reciclagem local ou contacte as suas autoridades municipais.



## VISITE NUESTRO SITIO WEB PARA:

---



Obtener consejos, folletos, soluciones a problemas e información de servicio y reparación:  
[www.zanussi.com/support](http://www.zanussi.com/support)

### **⚠ INFORMACIÓN SOBRE SEGURIDAD**

---

Antes de instalar y utilizar el aparato, lea atentamente las instrucciones facilitadas. El fabricante no se hace responsable de lesiones o daños producidos como resultado de una instalación o un uso incorrectos. Conserve siempre estas instrucciones en lugar seguro y accesible para futuras consultas.

### **SEGURIDAD DE NIÑOS Y PERSONAS VULNERABLES**

- Este aparato puede ser utilizado por niños de 8 años en adelante y personas cuyas capacidades físicas, sensoriales o mentales estén disminuidas o que carezcan de la experiencia y conocimientos suficientes para manejarlo, siempre que cuenten con las instrucciones o la supervisión sobre el uso del electrodoméstico de forma segura y comprendan los riesgos.
- Es necesario mantener alejados del aparato a los niños entre 3 y 8 años, así como a las personas con minusvalías importantes y complejas, salvo que estén bajo supervisión continua.
- Es necesario mantener alejados del aparato a los niños de menos de 3 años salvo que estén bajo supervisión continua.
- No deje que los niños jueguen con el aparato.
- Mantenga los detergentes fuera del alcance de los niños.
- Mantenga a los niños y mascotas alejados del aparato cuando la puerta se encuentre abierta.
- La limpieza y mantenimiento de usuario del aparato no podrán ser realizados por niños sin supervisión.

### **SEGURIDAD GENERAL**

- Este aparato está concebido para utilizarse en aplicaciones domésticas y similares, tales como:
  - granjas; áreas de cocina para el personal en tiendas, oficinas y otros entornos de trabajo;

- por clientes en hoteles, moteles, pensiones y otros entornos de tipo residencial.
- No cambie las especificaciones de este aparato.
- La presión de agua de funcionamiento (mínima y máxima) debe estar entre 0.5 (0.05) / 8 (0.8) bares (MPa)
- Siga el máximo número de ajustes de 13 cubiertos.
- Si el cable eléctrico sufre algún daño, el fabricante, su servicio técnico autorizado o un profesional cualificado tendrán que cambiarlo para evitar riesgos.
- Coloque los cubiertos en el cesto para cubiertos con el filo hacia abajo o colóquelos en la bandeja de cubiertos en posición horizontal con el filo hacia abajo.
- No deje el aparato con la puerta abierta para evitar tropezar accidentalmente con ella.
- Antes de proceder con cualquier operación de mantenimiento, apague el aparato y desconecte el enchufe de la red.
- No utilice pulverizadores de agua a alta presión ni vapor para limpiar el aparato.
- Si el aparato tiene orificios de ventilación en la base, no deben cubrirse, por ejemplo con una alfombra.
- El aparato debe conectarse a la toma de agua utilizando los nuevos juegos de tubos suministrados. No se deben reutilizar los juegos de tubos antiguos.

## INSTRUCCIONES DE SEGURIDAD

### INSTALACIÓN



**ADVERTENCIA!** Sólo un técnico cualificado puede instalar el aparato.

- Retire todo el embalaje.
- No instale ni utilice un aparato dañado.
- No utilice el aparato antes de instalarlo en la estructura empotrada por motivos de seguridad.
- Siga las instrucciones de instalación suministradas con el aparato.
- Tenga cuidado al mover el aparato, porque es pesado. Utilice siempre guantes de protección y calzado cerrado.
- No instale ni utilice el aparato en lugares con temperaturas inferiores a 0 °C.

- Instale el aparato en un lugar seguro y adecuado que cumpla los requisitos de instalación.



[www.youtube.com/electrolux](http://www.youtube.com/electrolux)  
[www.youtube.com/aeg](http://www.youtube.com/aeg)

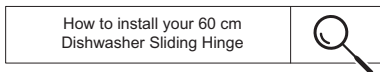

### CONEXIÓN ELÉCTRICA



**ADVERTENCIA!** Riesgo de incendios y descargas eléctricas.

- El aparato debe conectarse a tierra.

- Asegúrese de que los parámetros de la placa de características son compatibles con los valores eléctricos del suministro eléctrico.
- Utilice siempre una toma con aislamiento de conexión a tierra correctamente instalada.
- No utilice adaptadores de enchufes múltiples ni cables prolongadores.
- Asegúrese de no provocar daños en el enchufe ni en el cable de red. Si es necesario cambiar el cable de alimentación del aparato, debe hacerlo el centro de servicio técnico autorizado.
- Conecte el enchufe a la toma de corriente únicamente cuando haya terminado la instalación. Asegúrese de tener acceso al enchufe del suministro de red una vez finalizada la instalación.
- No desconecte el aparato tirando del cable de conexión a la red. Tire siempre del enchufe.
- Este aparato se suministra con un enchufe de 13 A. Si fuera necesario cambiar el fusible del enchufe, use exclusivamente un fusible ASTA (BS 1362) de 13 A (solo para RU e Irlanda).

## CONEXIÓN DE AGUA

- No provoque daños en los tubos de agua.
- Antes de conectar a nuevas tuberías o tuberías que no se hayan usado durante mucho tiempo, o donde se hayan realizado trabajos o se hayan conectado dispositivos nuevos (contadores de agua, por ejemplo), deje correr el agua hasta que esté limpia.
- Asegúrese de que no haya fugas de agua visibles durante y después del primer uso del aparato.
- La manguera de entrada de agua tiene una válvula de seguridad y un revestimiento con un cable interno de conexión a la red.

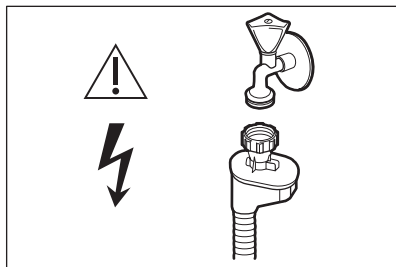

### **ADVERTENCIA!** Voltaje peligroso.

- Si la manguera de entrada de agua está dañada, cierre la llave de agua y quite inmediatamente el enchufe de la toma de corriente. Póngase en contacto con el centro de servicio técnico autorizado para cambiar la manguera de entrada de agua.

## USO DEL APARATO

- No coloque productos inflamables ni objetos mojados con productos inflamables dentro, cerca o encima del aparato.
- Los detergentes para lavavajillas son peligrosos. Siga las instrucciones de seguridad del envase de detergente.
- No beba agua procedente del aparato ni juegue con ella.
- No retire la vajilla del aparato hasta que finalice el programa. Puede quedar algo de detergente en los platos.
- No guarde los artículos ni ejerza presión sobre la puerta abierta del aparato.
- El aparato puede liberar vapor caliente si abre la puerta durante un programa.

## ASISTENCIA

- Para reparar el aparato, póngase en contacto con el centro de servicio autorizado. Utilice solamente piezas de recambio originales.
- Tenga en cuenta que la autorreparación o la reparación no profesional puede tener consecuencias de seguridad y podría anular la garantía.
- Las siguientes piezas de repuesto estarán disponibles durante 7 años después de que el modelo se haya retirado: motor, bomba de circulación y desagüe, calentadores y elementos de calentamiento, incluidas las bombas de calor, tuberías y equipos relacionados, incluidas las mangueras, válvulas, filtros y aquastops, piezas estructurales e interiores relacionadas con los conjuntos de puertas, placas de circuitos impresos, pantallas electrónicas, presostatos, termostatos y sensores, software y firmware, incluido el software de restablecimiento. Tenga en cuenta que algunas de estas piezas de recambio solo están disponibles para los reparadores profesionales, y que no todas las piezas de recambio son relevantes para todos los modelos.
- Las siguientes piezas de repuesto estarán disponibles durante 10 años después de que el modelo se haya retirado: bisagras y juntas de puertas, otras juntas, brazos aspersores, filtros de desagüe, rejillas interiores y periféricos de plástico como cestas y tapas.

## DESECHO



### **ADVERTENCIA!** Existe riesgo de lesiones o asfixia.

- Desconecte el aparato de la red.
- Corte el cable de conexión a la red y deséchelo.

- Retire el pestillo de la puerta para evitar que los niños y las mascotas queden encerrados en el aparato.

## DESCRIPCIÓN DEL PRODUCTO



Los siguientes gráficos son sólo una descripción general del producto. Para obtener información más detallada, consulte otros capítulos y/o documentos suministrados con el aparato.

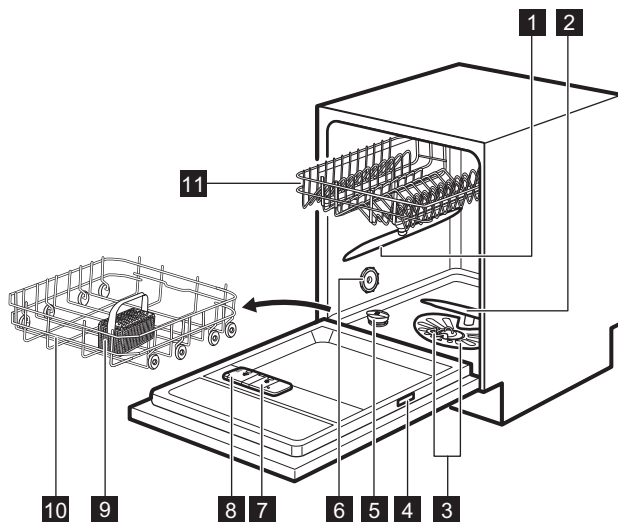

- |                                    |                                       |
|------------------------------------|---------------------------------------|
| <b>1</b> Brazo aspersor intermedio | <b>7</b> Dosificador de abrillantador |
| <b>2</b> Brazo aspersor inferior   | <b>8</b> Tapa del dosificador de      |
| <b>3</b> Filtros                   | <b>9</b> Cesto para cubiertos         |
| <b>4</b> Placa de características  | <b>10</b> Cesto inferior              |
| <b>5</b> Depósito de sal           | <b>11</b> Cesto superior              |
| <b>6</b> Salida de aire            |                                       |

# PANEL DE CONTROL

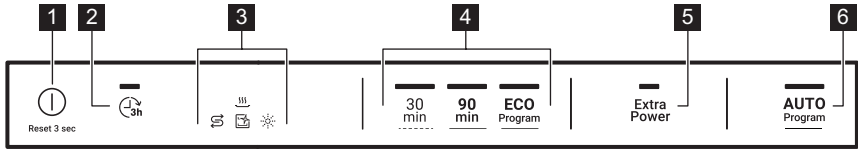

- |   |  |
|---|--|
| <p><b>1</b> Botón de encendido/apagado / Botón de reinicio</p> <p><b>2</b> Botón de inicio diferido</p> <p><b>3</b> Indicadores</p> | <p><b>4</b> Botones de programa</p> <p><b>5</b> Botón Extra Power</p> <p><b>6</b> Botón de programa AUTO</p> |
|---|--|

## INDICADORES

Indicador	Descripción
	Indicador de abrillantador. Se enciende cuando hay que rellenar el dosificador de abrillantador. Consulte " <b>Antes del primer uso</b> ".
	Indicador de sal. Se enciende cuando hay que rellenar el depósito de sal. Consulte " <b>Antes del primer uso</b> ".
	Indicador Machine Care. Se enciende cuando el aparato necesita una limpieza interna con el programa Machine Care. Consulte " <b>Mantenimiento y limpieza</b> ".
	Indicador de la fase de secado. Se activa cuando se selecciona un programa con la fase de secado. Parpadea durante la fase de secado. Consulte " <b>Selección de programas</b> ".

## SELECCIÓN DE PROGRAMAS

### PROGRAMAS

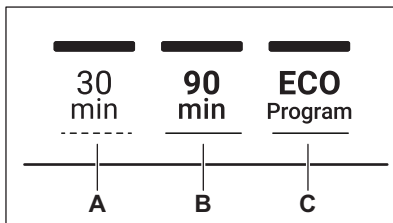

- A.** 30 min es el programa más corto adecuado para lavar una carga con suciedad fresca y ligera.

- Preclarado es un programa para enjuagar los restos de comida de los platos. Evita la formación de olores en el aparato. No utilice detergente con este programa.
- B.** 90 min es un programa adecuado para lavar y secar los artículos con suciedad normal.
- C.** ECO es el programa más largo que ofrece el uso más eficaz del agua y consumo de energía para vajillas y cubiertos con suciedad normal. Este es el programa estándar para institutos de pruebas. <sup>1)</sup>

<sup>1)</sup> Este programa se utiliza para evaluar el cumplimiento del Reglamento de la Comisión sobre ecodiseño (UE) 2019/2022.

## EXTRA POWER

Esta opción mejora los resultados de lavado del programa seleccionado. Aumenta la temperatura y la duración del lavado.

El aparato detecta el tipo de suciedad y la cantidad de platos que hay en los cestos. Ajusta la temperatura y la cantidad del agua además de la duración del programa.

## AUTO

Este programa ajusta automáticamente el ciclo de lavado al tipo de carga.

## RESUMEN DE LOS PROGRAMAS

Programa	Tipo de carga	Grado de suciedad	Fases del programa	Opciones
30 min	<ul style="list-style-type: none"><li>Vajilla</li><li>Cubiertos</li></ul>	<ul style="list-style-type: none"><li>Fresco</li></ul>	<ul style="list-style-type: none"><li>Lavado a 50 °C</li><li>Aclarado intermedio</li><li>Aclarado final a 45 °C</li><li>AirDry</li></ul>	<ul style="list-style-type: none"><li>Extra Power</li></ul>
Preaclarado	<ul style="list-style-type: none"><li>Todo tipo de cargas</li></ul>	<ul style="list-style-type: none"><li>Todos los grados de suciedad</li></ul>	<ul style="list-style-type: none"><li>Prelavado</li></ul>	Las opciones no se aplican a este programa.
90 min	<ul style="list-style-type: none"><li>Vajilla</li><li>Cubiertos</li><li>Ollas</li><li>Sartenes</li></ul>	<ul style="list-style-type: none"><li>Normal</li><li>Ligeramente seco</li></ul>	<ul style="list-style-type: none"><li>Lavado a 60 °C</li><li>Aclarado intermedio</li><li>Aclarado final a 55 °C</li><li>Desecar</li><li>AirDry</li></ul>	<ul style="list-style-type: none"><li>Extra Power</li></ul>
ECO	<ul style="list-style-type: none"><li>Vajilla</li><li>Cubiertos</li><li>Ollas</li><li>Sartenes</li></ul>	<ul style="list-style-type: none"><li>Normal</li><li>Ligeramente seco</li></ul>	<ul style="list-style-type: none"><li>Prelavado</li><li>Lavado a 50 °C</li><li>Aclarado intermedio</li><li>Aclarado final a 60 °C</li><li>Desecar</li><li>AirDry</li></ul>	<ul style="list-style-type: none"><li>Extra Power</li></ul>
AUTO	<ul style="list-style-type: none"><li>Vajilla</li><li>Cubiertos</li><li>Ollas</li><li>Sartenes</li></ul>	El programa se ajusta a todos los niveles de suciedad.	<ul style="list-style-type: none"><li>Prelavado</li><li>Lavado a 50 - 60 °C</li><li>Aclarado intermedio</li><li>Aclarado final a 55 °C</li><li>Desecar</li><li>AirDry</li></ul>	Las opciones no se aplican a este programa.
Machine Care	<ul style="list-style-type: none"><li>Sin carga</li></ul>	El programa limpia el interior del aparato. Consulte " <b>Mantenimiento y limpieza</b> ".	<ul style="list-style-type: none"><li>Lavado a 65 °C</li><li>Aclarado intermedio</li><li>Aclarado final</li><li>AirDry</li></ul>	Las opciones no se aplican a este programa.

## Valores de consumo

Programa <sup>1)</sup>	Agua (l)	Energía (kWh)	Duración (min)
30 min	9.2 - 11.2	0.556 - 0.68	30
Preaclarado	3.4 - 4.2	0.012 - 0.015	15
90 min	9.6 - 11.7	0.886 - 1.083	90
ECO	9.9	0.920 <sup>2)</sup> /0.936 <sup>3)</sup>	227
AUTO	9 - 12.8	0.694 - 1.1223	120 - 170
Machine Care	8.8 - 10.7	0.46 - 0.562	60

1) La presión y temperatura del agua, las variaciones del suministro de energía, las opciones y la cantidad de platos pueden alterar los valores.

2) De acuerdo con el reglamento 1016/2010

3) De acuerdo con el reglamento 2019/2022

### Información para los institutos de pruebas

Para recibir toda la información necesaria para efectuar pruebas de rendimiento (p.ej., según EN60436), envíe un correo electrónico a:

**info.test@dishwasher-production.com**

En su solicitud, incluya el código de número de producto (PNC) que se encuentra en la placa de características.

Para cualquier otra pregunta relacionada con su lavavajillas, consulte el manual de servicio suministrado con el aparato.

## AJUSTES BÁSICOS

Puede configurar el dispositivo cambiando la configuración básica de acuerdo con sus necesidades.

Número	Ajustes	Valores	Descripción <sup>1)</sup>
1	Dureza agua	Del nivel 1 al nivel 10 (valor predeterminado: 5)	Ajustar el nivel del descalcificador de agua según la dureza del agua de su zona.
2	Notificación del abrillantador	Encendido (valor predeterminado) Apagado	Activar o desactivar la notificación del abrillantador.
3	Sonido de fin	Encendido Apagado (valor predeterminado)	Activar o desactivar la señal acústica de fin de programa.

Número	Ajustes	Valores	Descripción <sup>1)</sup>
4	Apertura automática de la puerta	Encendido (valor predeterminado) Apagado	Activar o desactivar AirDry.
5	Tonos de botones	Encendido (valor predeterminado) Apagado	Activar o desactivar el sonido de los botones cuando se pulsan.

1) Para más detalles, consulte la información proporcionada en este capítulo.

Puede cambiar los ajustes básicos en el modo de ajuste.

Cuando el aparato está en el modo de ajuste, los indicadores del panel de mandos representan los ajustes disponibles. Para cada ajuste, un indicador dedicado parpadea:

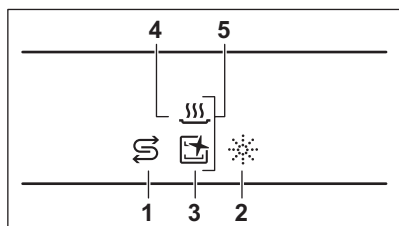

## DESCALCIFICADOR DE AGUA

El descalcificador elimina minerales del suministro de agua que podrían afectar negativamente al resultado de lavado y al funcionamiento del aparato.

Cuanto mayor sea el contenido de dichos minerales, más dura será el agua. La dureza del agua se mide en escalas equivalentes.

El descalcificador de agua debe ajustarse en función de la dureza que presente el agua de su zona. La empresa local de suministro de agua puede indicarle el grado de dureza de la misma. Es muy importante ajustar el nivel de descalcificador para obtener un buen resultado de lavado.

## Dureza agua

Grados alemanes (°dH)	Grados franceses (°fH)	mmol/l	Grados Clarke	Nivel del descalcificador del agua
47 - 50	84 - 90	8.4 - 9.0	58 - 63	10
43 - 46	76 - 83	7.6 - 8.3	53 - 57	9
37 - 42	65 - 75	6.5 - 7.5	46 - 52	8
29 - 36	51 - 64	5.1 - 6.4	36 - 45	7
23 - 28	40 - 50	4.0 - 5.0	28 - 35	6
19 - 22	33 - 39	3.3 - 3.9	23 - 27	5 <sup>1)</sup>
15 - 18	26 - 32	2.6 - 3.2	18 - 22	4
11 - 14	19 - 25	1.9 - 2.5	13 - 17	3
4 - 10	7 - 18	0.7 - 1.8	5 - 12	2



Grados alemanes (°dH)	Grados franceses (°fH)	mmol/l	Grados Clarke	Nivel del descalcificador del agua
<4	<7	<0.7	< 5	1 2)

1) Ajuste de fábrica.

2) No utilice sal en este nivel.

### Independientemente del tipo de detergente que utilice, ajuste el nivel de dureza de agua adecuado para mantener activo el indicador de rellenado de sal.



Las tabletas múltiples que contienen sal no son suficientemente efectivas para ablandar el agua dura.

### Proceso de regeneración

Para el correcto funcionamiento del descalcificador de agua, la resina del dispositivo debe regenerarse regularmente. Este proceso es automático y forma parte del funcionamiento normal del lavavajillas.

Cuando la cantidad de agua prescrita (véanse los valores del cuadro) se ha utilizado desde el proceso de regeneración anterior, se iniciará un nuevo proceso de regeneración entre el aclarado final y el final del programa.

Nivel del descalcificador del agua	Cantidad de agua (l)
1	250
2	100
3	62
4	47
5	25
6	17
7	10
8	5
9	3
10	3

En el caso del ajuste alto del descalcificador de agua, puede ocurrir también en la mitad del programa, antes del enjuague (dos veces durante un programa). El inicio de la regeneración no tiene ningún impacto en la duración del ciclo, a menos

que ocurra a mitad de un programa o al final de un programa con una breve fase de secado. En ese caso, la regeneración prolonga la duración total de un programa en 5 minutos adicionales.

Posteriormente, el enjuague del descalcificador de agua que dura 5 minutos puede comenzar en el mismo ciclo o al principio del siguiente programa. Esta actividad aumenta el consumo total de agua de un programa en 4 litros adicionales y el consumo total de energía de un programa en 2 Wh adicionales. El aclarado del descalcificador termina con un drenaje completo.

Cada aclarado del descalcificador realizado (es posible que haya más de uno en el mismo ciclo) puede prolongar la duración del programa en otros 5 minutos cuando se produzca en cualquier punto del comienzo o en la mitad de un programa.



Todos los valores de consumo mencionados en esta sección se determinan de conformidad con la norma actualmente aplicable en condiciones de laboratorio con una dureza del agua de 2,5 mmol/l según la normativa 2019/2022 (descalcificador de agua: nivel 3).

La presión y la temperatura del agua, así como las variaciones de la red de suministro pueden cambiar los valores.

### LA NOTIFICACIÓN DE ABRILLANTADOR VACÍO

El abrillantador permite que la vajilla se seque sin rayas ni franjas. Se libera automáticamente durante la fase de aclarado con agua caliente.

Cuando el depósito de abrillantador está vacío, el indicador se enciende para solicitar que se rellene. Si el resultado de secado es satisfactorio usando solo tabletas múltiples, puede desactivar el aviso para rellenar el abrillantador. Sin embargo, para obtener el mejor secado, utilice siempre abrillantador.

Si utiliza detergente normal o tabletas múltiples sin abrillantador, active la notificación para mantener activo el indicador de rellenado de abrillantador.

## SONIDO DE FIN

Puede activar una señal acústica que suena al finalizar el programa.



Las señales acústicas suenan también cuando se produce un fallo del aparato. No es posible desactivar estas señales.

## AIRDRY

AirDry mejora el resultado de secado. La puerta del aparato se abre automáticamente durante la fase de secado y permanece entreabierta.

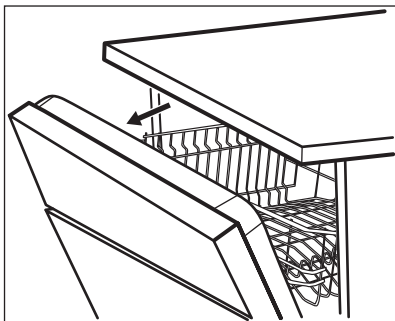

AirDry se activa automáticamente con todos los programas excepto Preaclarado.



**PRECAUCIÓN!** No intente cerrar la puerta del aparato durante 2 minutos después de la apertura automática. El aparato podría dañarse.



**PRECAUCIÓN!** Si los niños tienen acceso al aparato, se aconseja desactivar AirDry. La apertura automática de la puerta puede suponer un peligro.

## TONOS DE BOTONES





Los botones del panel de mandos emiten un sonido clic al presionarlos. Puede desactivar este sonido.

## MODALIDAD DE AJUSTE

### Cómo acceder al modo de ajuste

Puede entrar en el modo de ajuste antes de iniciar un programa. No puede entrar en el modo de ajuste mientras se realiza un programa.

Para acceder al modo de ajuste, pulse y mantenga pulsado **30 min** y **ECO** unos 3 segundos.

- La luz correspondiente a  y el indicador  parpadean.
- Los indicadores , , y  están encendidos.
- Las luces relacionadas con los botones de programa están encendidas.

### Cómo navegar en el modo de ajuste

Puede navegar por el modo de configuración utilizando los botones de programa.

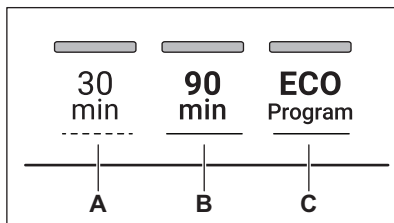

- A. Botón **Anterior**
- B. Botón **ACEPTAR**
- C. Botón **Siguiente**

Utilice **Anterior** y **Siguiente** para cambiar entre los ajustes básicos y para modificar su valor.

Utilice **ACEPTAR** para introducir el ajuste seleccionado y confirmar el cambio de valor.

### Cómo cambiar un ajuste

Asegúrese de que el aparato se encuentra en modo de ajuste.

- Pulse **Anterior** o **Siguiente** hasta que parpadee el indicador correspondiente al ajuste que desea.

La luz correspondiente a  muestra el ajuste actual:

- Para las configuraciones con dos valores (activado y desactivado), la luz está encendida (= la configuración está activada) o desactivada (= la configuración está desactivada).
  - Para los ajustes con múltiples valores (niveles), la luz parpadea. El número de parpadeos indica el valor del ajuste actual (p. ej. 5 parpadeos + pausa + 5 parpadeos... = nivel 5).
- Pulse **ACEPTAR** para introducir el ajuste.
    - El indicador correspondiente al ajuste está encendido.
    - Los otros indicadores están apagados.
    - La luz correspondiente a  muestra el ajuste actual.
  - Pulse **Anterior** o **Siguiente** para cambiar el valor.

- Pulse **ACEPTAR** para confirmar el ajuste.
  - El nuevo ajuste se guarda.
  - El aparato vuelve a la selección de ajuste.
- Mantenga pulsados simultáneamente **30 min** y **ECO** durante al menos 3 segundos para salir del modo.

El aparato vuelve a la selección de programa. Los ajustes guardados son válidos hasta que los vuelva a cambiar.

## ANTES DEL PRIMER USO

- Asegúrese de que el nivel actual del descalcificador coincide con la dureza de su suministro de agua. De lo contrario, ajuste el nivel del descalcificador de agua.**
- Llene el depósito de sal.
- Llene el dosificador de abrillantador.
- Abra la llave de paso.
- Inicie el programa 30 min para eliminar los residuos del proceso de fabricación. No utilice detergente ni cargue platos en los cestos.

Después de iniciar el programa, el aparato recarga la resina del descalcificador durante hasta 5 minutos. La fase de lavado empieza solo después de que termine este proceso. El proceso se repite periódicamente.

### EL DEPÓSITO DE SAL



**PRECAUCIÓN!** Utilice solo sal gruesa diseñada para lavavajillas. La sal fina aumenta el riesgo de corrosión.

La sal se utiliza para recargar la resina del descalcificador y asegurar un buen resultado de lavado en el uso diario.

### Llenado del depósito de sal

- Gire la tapa del depósito de sal hacia la izquierda y retírela.
- Vierta 1 litro de agua en el depósito de sal (solo la primera vez).
- Llene el depósito de sal con 1 kg de sal (hasta que esté lleno).

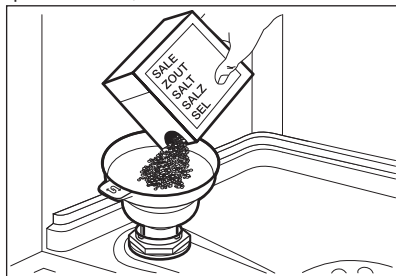

- Agite cuidadosamente el embudo por el asa para hacer que entren los últimos granos.
- Elimine los restos de sal que puedan haber quedado en la entrada del depósito.

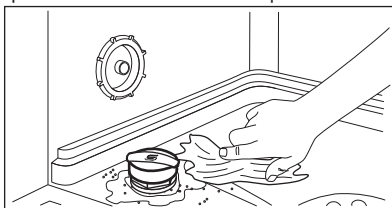

- Gire la tapa del depósito de sal hacia la derecha para cerrar el depósito de sal.



**PRECAUCIÓN!** El agua y la sal pueden salirse del depósito de sal cuando lo llena. Después de llenar el depósito de sal, inicie inmediatamente un programa para evitar la corrosión.

### CÓMO LLENAR EL DOSIFICADOR DE ABRILLANTADOR

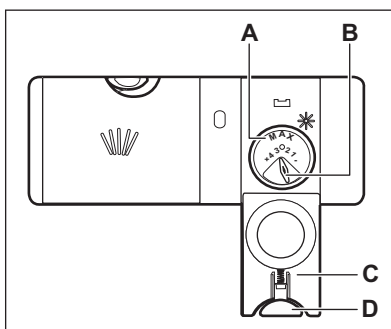

**PRECAUCIÓN!** Utilice exclusivamente abrillantador diseñado específicamente para lavavajillas.

- Pulse la tecla de apertura (**D**) para abrir la tapa (**C**).

2. Vierta el abrillantador en el dosificador (A) hasta que el líquido alcance el nivel 'max'.
3. Limpie las salpicaduras de abrillantador con un paño absorbente para evitar que se forme demasiada espuma.
4. Cierre la tapa. Asegúrese de que la tecla de apertura se encaja en su sitio.



Puede girar el selector de la cantidad (B) entre la posición 1 (menor cantidad) y la posición 4 o 6 (mayor cantidad).

## USO DIARIO

1. Abra la llave de paso.
2. Pulse y mantenga pulsado (1) hasta que se active el aparato.
3. Llene el depósito de sal si está vacío.
4. Llene el dosificador de abrillantador si está vacío.
5. Cargue los cestos.
6. Añada el detergente.
7. Seleccione e inicie un programa.
8. Cierre la llave del agua cuando termine el programa.

### USO DEL DETERGENTE

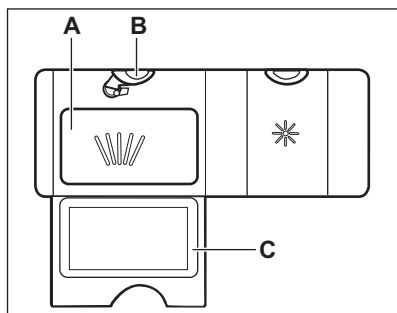

1. Pulse la tecla de apertura (B) para abrir la tapa (C).
2. Coloque el detergente en polvo o pastilla en el compartimento (A).
3. Si el programa tiene una fase de prelavado, inserte una pequeña cantidad de detergente en la parte interior de la puerta del aparato.
4. Cierre la tapa. Asegúrese de que la tecla de apertura se encaja en su sitio.

### CÓMO SELECCIONAR E INICIAR UN PROGRAMA

1. Pulse el botón del programa que desee ajustar. La luz correspondiente al botón parpadea.
2. Active Extra Power si lo desea.
3. Cierre la puerta del aparato para iniciar el programa.

### CÓMO SELECCIONAR E INICIAR EL PROGRAMA PREACLARADO

1. Para seleccionar Preaclarado, pulse y mantenga pulsado **30 min** 3 segundos. La luz correspondiente al botón parpadea.



Extra Power no se aplica a este programa.

2. Cierre la puerta del aparato para iniciar el programa.

### CÓMO ACTIVAR EXTRA POWER

1. Seleccione un programa.
2. Pulse **Extra Power**. La luz correspondiente al botón está encendida.



Extra Power no es una opción permanente y cada vez que inicie un programa debe activarla.



No es posible activar ni desactivar Extra Power con el programa en marcha.



La activación de Extra Power suele afectar al consumo de agua y energía y a la duración del programa.

### CÓMO SELECCIONAR E INICIAR EL PROGRAMA AUTO

1. Pulse **AUTO**. La luz correspondiente al botón está encendida.



Extra Power no se aplica a este programa.

2. Cierre la puerta del aparato para iniciar el programa.

El aparato detecta el tipo de carga y ajusta un ciclo de lavado adecuado.

## CÓMO RETRASAR EL INICIO DE UN PROGRAMA

Es posible retrasar el inicio del programa seleccionado hasta 3 horas.

1. Seleccione un programa.
2. Pulse .

La luz correspondiente al botón está encendida.

3. Cierre la puerta del aparato para iniciar la cuenta atrás.

Durante la cuenta atrás, no es posible cambiar la selección de programa.

El programa se pone en marcha cuando termina la cuenta atrás.

## CANCELACIÓN DEL INICIO DIFERIDO MIENTRAS ESTÁ EN CURSO LA CUENTA ATRÁS

Pulse y mantenga pulsado  durante 3 segundos. El aparato vuelve a la selección de programa.



Si cancela el inicio diferido, debe volver a seleccionar el programa.

## CÓMO CANCELAR UN PROGRAMA EN MARCHA

Pulse y mantenga pulsado  durante 3 segundos. El aparato vuelve a la selección de programa.



Compruebe que hay detergente en el dosificador antes de iniciar un nuevo programa.

## CONSEJOS

### GENERAL

Siga estos consejos para obtener un resultado de limpieza de secado óptimo en el uso diario y proteger el medio ambiente.

- Lavar los platos en el lavavajillas como se indica en el manual de instrucciones suele consumir menos agua y energía que lavar los platos a mano.
- Cargue el lavavajillas a su máxima capacidad para ahorrar agua y energía. Para obtener los mejores resultados de limpieza, coloque los artículos en las cestas como se indica en el manual de usuario y no sobrecargue los cestos.
- No enjuague los platos a mano. Aumenta el consumo de agua y energía. Cuando sea necesario, seleccione un programa con fase de prelavado.

## APERTURA DE LA PUERTA MIENTRAS ESTÁ FUNCIONANDO EL APARATO

Si abre la puerta mientras se realiza un programa, el aparato se detiene. Puede afectar al consumo de energía y a la duración del programa. Cuando cierre la puerta, el aparato continuará a partir del punto de interrupción.



Si la puerta se abre más de 30 segundos durante la fase de secado, el programa en funcionamiento se termina. Esto no sucede si la puerta se abre mediante la función AirDry.

## LA FUNCIÓN AUTO OFF

Esta función ahorra energía al apagar el aparato cuando no está en funcionamiento.

La función se pone en marcha automáticamente:

- Cuando el programa ha finalizado.
- Tras 5 minutos si el programa no se ha iniciado.

## FIN DEL PROGRAMA

Cuando del programa ha terminado, la función Auto Off apaga el aparato automáticamente.

Se apagan todos los botones salvo el de encendido / apagado.

- Quite los residuos más grandes de comida de los platos y vacíe las tazas y vasos antes de ponerlos dentro del aparato.
- Remoje o frote ligeramente los utensilios de cocina con restos de comida cocinada u horneada pegada antes de lavarlos en el aparato.
- Asegúrese de que los objetos de los cestos no se tocan entre sí ni se cubren unos a otros. Solo entonces el agua puede llegar a todos los platos y lavarlos completamente.
- Puede utilizar detergente para lavavajillas, abrillantador y sal por separado o pastillas múltiples (p. ej. "Todo en 1"). Siga las instrucciones que aparecen en el paquete.
- Seleccione un programa según el tipo de carga y el grado de suelo. ECO ofrece el uso más eficiente del consumo de agua y energía.

- Para prevenir la acumulación de cal dentro del aparato:
  - Rellene el depósito de sal siempre que sea necesario.
  - Use la dosis recomendada de detergente y abrillantador.
  - Asegúrese de que el nivel actual del descalcificador coincide con la dureza de su suministro de agua.
  - Siga las instrucciones del capítulo "**Mantenimiento y limpieza**".

## UTILIZACIÓN DE SAL, ABRILLANTADOR Y DETERGENTE

- Utilice únicamente sal, abrillantador y detergente diseñados para lavavajillas. El aparato podría dañarse con otros productos.
- En las zonas con agua dura y muy dura, se recomienda usar solo detergente para lavavajillas (polvo, gel, pastillas que no contengan agentes adicionales), abrillantador y sal por separado para unos resultados de limpieza y secado óptimos.
- Las pastillas de detergente no se disuelven completamente con programas cortos. Para evitar restos de detergente en la vajilla, se recomienda usar pastillas de detergente con los programas largos.
- Utilice siempre la cantidad correcta de detergente. Una dosis insuficiente de detergente puede dar lugar a resultados de limpieza deficientes y a películas o manchas de agua dura en los artículos. El uso de demasiado detergente con agua blanda o descalcificada produce residuos de detergente en los platos. Ajuste la cantidad de detergente en función de la dureza del agua. Consulte las instrucciones del envase del detergente.
- Use siempre la cantidad correcta de abrillantador. Una dosis insuficiente de abrillantador disminuye los resultados del secado. Usar demasiado abrillantador produce capas azuladas.
- Asegúrese de que el nivel del descalcificador de agua es correcto. Si el nivel es demasiado alto, el aumento de la cantidad de sal en el agua podría oxidar los cubiertos.

## QUÉ HACER SI DESEA DEJAR DE USAR PASTILLAS DE DETERGENTE

Antes de volver a utilizar por separado detergente, sal y abrillantador, realice estos pasos:

1. Ajuste el nivel más alto del descalcificador.
2. Asegúrese de llenar el depósito de sal y el dosificador de abrillantador.

3. Inicie el programa 30 min. No añada detergente ni cargue platos en los cestos.
4. Cuando termine el programa, ajuste el descalcificador según la dureza del agua de su zona.
5. Ajuste la cantidad de abrillantador.

## ANTES DEL INICIO DE UN PROGRAMA

Antes de iniciar el programa seleccionado, asegúrese de que:

- Los filtros están limpios y bien instalados.
- La tapa del depósito de sal está apretada.
- Los brazos aspersores no están obstruidos.
- Hay abrillantador y sal suficientes (a menos que utilice pastillas múltiples).
- La disposición de los objetos en los cestos es correcta.
- El programa es adecuado para el tipo de carga y el grado de suciedad.
- Se utiliza la cantidad correcta de detergente.

## CARGA DE LOS CESTOS

- Aproveche siempre todo el espacio de los cestos.
- Utilice el electrodoméstico exclusivamente para lavar utensilios aptos para lavavajillas.
- No lave en el aparato artículos de madera, cuerno, aluminio, peltre y cobre, ya que podrían agrietarse, deformarse, decolorarse o picarse.
- No lave en el aparato objetos que puedan absorber agua (esponjas, paños de limpieza, etc.).
- Coloque los objetos huecos (por ejemplo, tazas, vasos, cazuelas) con las aberturas boca abajo.
- Asegúrese de que los vasos no chocan entre sí.
- Coloque los objetos ligeros en el cesto superior. Asegúrese de que los objetos no se mueven.
- Coloque los cubiertos y los objetos pequeños en el cesto de cubiertos.
- Antes de iniciar un programa, compruebe que los brazos aspersores giran sin obstrucción.

## DESCARGA DE LOS CESTOS

1. Deje enfriar la vajilla y cristalería antes de retirarla del aparato. Los artículos calientes son sensibles a los golpes.
2. Vacíe primero el cesto inferior y a continuación el superior.



Después de terminar el programa, todavía puede quedar agua en las superficies interiores del aparato.

# MANTENIMIENTO Y LIMPIEZA



**ADVERTENCIA!** Antes de proceder con cualquier mantenimiento que no sea realizar el programa Machine Care, apague el aparato y desconecte el enchufe de la red.



Los filtros sucios y los brazos aspersores obstruidos afectan negativamente a la calidad del lavado. Revise estos elementos periódicamente y, si es necesario, límpielos.

## MACHINE CARE

Machine Care es un programa diseñado para limpiar el interior del aparato con resultados óptimos. Elimina la acumulación de cal y grasa. Cuando el aparato detecta que es necesario limpiarlo, se enciende el indicador . Inicie el programa Machine Care para limpiar el interior del aparato.

### Cómo iniciar el programa Machine Care



Antes de iniciar el programa Machine Care, limpie los filtros y brazos aspersores.

1. Utilice un descalcificador o producto de limpieza diseñado específicamente para lavavajillas. Siga las instrucciones que aparecen en el paquete. No introduzca platos en los cestos.
2. Mantenga pulsados simultáneamente **Extra Power** y **AUTO** durante unos 3 segundos.

Los indicadores  y Extra Power parpadean.

3. Cierre la puerta del aparato para iniciar el programa.

Cuando finaliza el programa, el indicador  está apagado.

## LIMPIEZA DEL INTERIOR

- Limpie cuidadosamente el aparato, incluida la junta de goma de la puerta, con un paño húmedo.
- No utilice productos abrasivos, estropajos abrasivos o duros, utensilios afilados, productos químicos agresivos ni disolventes.
- Para mantener el funcionamiento óptimo del aparato, utilice un producto específico de limpieza para lavavajillas al menos cada dos

meses. Siga atentamente las instrucciones del envase del producto.

- Para obtener unos resultados de limpieza óptimos, inicie el programa Machine Care.

## ELIMINACIÓN DE OBJETOS EXTRAÑOS

Revisa los filtros y el sumidero después de cada uso del lavavajillas. Los objetos extraños (por ejemplo, trozos de vidrio, plástico, huesos o palillos de dientes, etc.) disminuyen el rendimiento de la limpieza y pueden causar daños a la bomba de desagüe.

1. Desmonte el sistema de filtros como se indica en este capítulo.
2. Retire cualquier objeto extraño con la mano.



**PRECAUCIÓN!** Si no puede retirar los objetos, póngase en contacto con un Centro de servicio técnico.

3. Vuelva a montar los filtros como se indica en este capítulo.

## LIMPIEZA DEL EXTERIOR

- Limpie el aparato con un paño suave humedecido.
- Utilice solo detergentes neutros.
- No utilice productos abrasivos, estropajos duros ni disolventes.

## LIMPIEZA DE LOS FILTROS

El sistema de filtro está hecho de 3 piezas.

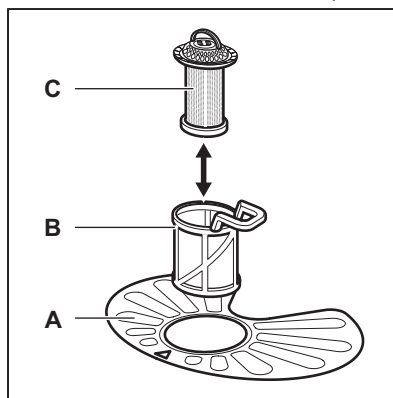

1. Gire el filtro (B) hacia la izquierda y extráigalo.

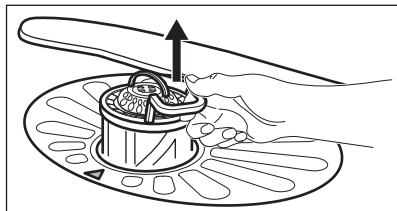
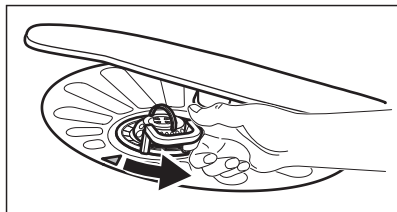

2. Extraiga el filtro (C) del filtro (B).
3. Retire el filtro plano (A).

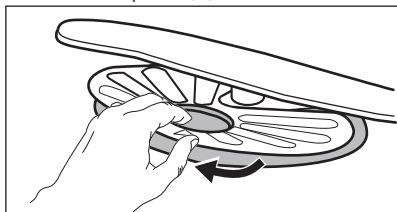

4. Lave los filtros.

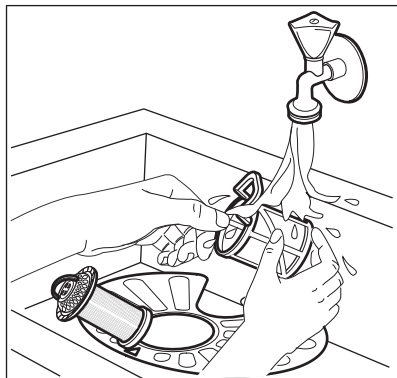

5. Asegúrese de que no haya restos de comida ni suciedad alrededor del borde del sumidero.
6. Vuelva a colocar el filtro plano (A). Asegúrese de que esté bien colocado bajo las 2 guías.

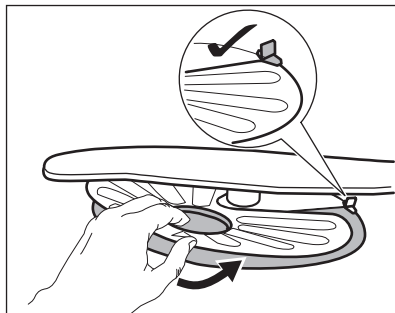

7. Vuelva a montar los filtros (B) y (C).
8. Vuelva a colocar el filtro (B) en el filtro plano (A). Gírelo hacia la derecha hasta que encaje.

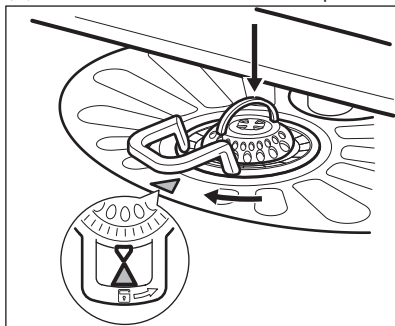

**PRECAUCIÓN!** Una posición incorrecta de los filtros puede dañar el aparato y provocar resultados de lavado no satisfactorios.

### LIMPIEZA DEL BRAZO ASPERSOR INFERIOR

Recomendamos limpiar periódicamente el brazo aspersor inferior para que la suciedad no obstruya los orificios.

Si los orificios están taponados, la calidad del lavado puede deteriorarse.

1. Para quitar el brazo aspersor inferior, tire de él hacia arriba.



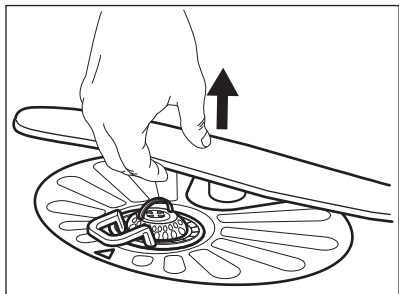

2. Lávelo con agua corriente. Retire las partículas de suciedad de los orificios mediante un objeto afilado, como un palillo.

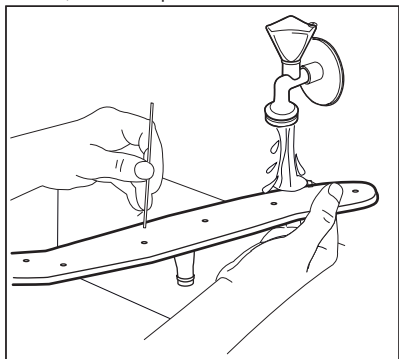

3. Para instalar el brazo aspersor inferior, presiónelo hacia abajo.

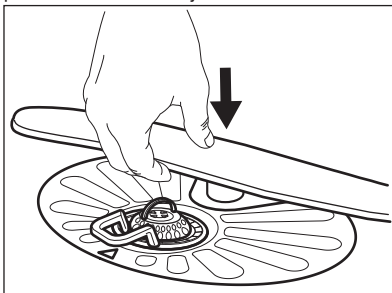

## SOLUCIÓN DE PROBLEMAS



**ADVERTENCIA!** Una reparación inadecuada del aparato puede suponer un riesgo para la seguridad del usuario. Todas las reparaciones debe llevarlas a cabo personal cualificado.

**La mayoría de los problemas que pueden surgir se resuelven sin necesidad de ponerse**

**en contacto con el Centro de servicio técnico.**

Si tiene alguna duda, consulte la tabla siguiente. Con algunos problemas, las luces relacionadas con los botones de programas parpadean intermitentemente para indicar un fallo de funcionamiento y el código de la alarma.

Problema y código de alarma	Causa y soluciones posibles
No se puede encender el aparato.	<ul style="list-style-type: none"> <li>▪ Asegúrese de que el enchufe esté conectado a la toma de corriente.</li> <li>▪ Asegúrese de que no hay ningún fusible dañado en la caja de fusibles.</li> </ul>

<b>Problema y código de alarma</b>	<b>Causa y soluciones posibles</b>
<p>El programa no se pone en marcha.</p>	<ul style="list-style-type: none"> <li>▪ Asegúrese de que la puerta del aparato esté cerrada.</li> <li>▪ Si se ha ajustado el inicio diferido, cancele el ajuste o espere hasta el final de la cuenta atrás.</li> <li>▪ El aparato recarga la resina dentro del descalcificador de agua. La duración total del proceso es de aproximadamente 5 minutos.</li> </ul>
<p>El aparato no carga agua.</p> <ul style="list-style-type: none"> <li>▪ Las luces relacionadas con los botones de programa parpadean 1 vez de forma intermitente.</li> <li>▪ Sonará una señal acústica intermitentemente.</li> </ul>	<ul style="list-style-type: none"> <li>▪ Compruebe que el grifo esté abierto.</li> <li>▪ Asegúrese de que la presión del agua no sea demasiado baja. Solicite información a la compañía local de suministro de agua.</li> <li>▪ Compruebe que el grifo no esté obstruido.</li> <li>▪ Asegúrese de que el filtro de la manguera de entrada no está obstruido.</li> <li>▪ Asegúrese de que la manguera de entrada no esté doblada ni retorcida.</li> </ul>
<p>El aparato no desagua.</p> <ul style="list-style-type: none"> <li>▪ Las luces relacionadas con los botones de programa parpadean 2 veces de forma intermitente.</li> <li>▪ Sonará una señal acústica intermitentemente.</li> </ul>	<ul style="list-style-type: none"> <li>▪ Compruebe que el desagüe no esté obstruido.</li> <li>▪ Compruebe que el filtro de desagüe no está obstruido.</li> <li>▪ Asegúrese de que el tubo de desagüe no esté doblado ni retorcido.</li> </ul>
<p>El dispositivo contra inundación se ha puesto en marcha.</p> <ul style="list-style-type: none"> <li>▪ Las luces relacionadas con los botones de programa parpadean 3 veces de forma intermitente.</li> <li>▪ Sonará una señal acústica intermitentemente.</li> </ul>	<ul style="list-style-type: none"> <li>▪ Cierre la llave de paso.</li> <li>▪ Asegúrese de que el aparato está instalado correctamente.</li> <li>▪ Asegúrese de que los cestos se cargan según las instrucciones del manual de usuario.</li> </ul>
<p>Fallo de funcionamiento del sensor de detección del nivel de agua.</p> <ul style="list-style-type: none"> <li>▪ Las luces relacionadas con los botones de programa parpadean 4 veces de forma intermitente.</li> <li>▪ Sonará una señal acústica intermitentemente.</li> </ul>	<ul style="list-style-type: none"> <li>▪ Asegúrese de que los filtros están limpios.</li> <li>▪ Apague y encienda el aparato.</li> </ul>
<p>Fallo de funcionamiento de la bomba de lavado o de la bomba de desagüe.</p> <ul style="list-style-type: none"> <li>▪ Las luces relacionadas con los botones de programa parpadean 5 veces de forma intermitente.</li> <li>▪ Sonará una señal acústica intermitentemente.</li> </ul>	<ul style="list-style-type: none"> <li>▪ Apague y encienda el aparato.</li> </ul>

<b>Problema y código de alarma</b>	<b>Causa y soluciones posibles</b>
<p>La temperatura del agua dentro del aparato es demasiado alta o se ha producido un fallo de funcionamiento del sensor de temperatura.</p> <ul style="list-style-type: none"> <li>▪ Las luces relacionadas con los botones de programa parpadean 6 veces de forma intermitente.</li> <li>▪ Sonará una señal acústica intermitentemente.</li> </ul>	<ul style="list-style-type: none"> <li>▪ Asegúrese de que la temperatura del agua de entrada no exceda los 60°C.</li> <li>▪ Apague y encienda el aparato.</li> </ul>
<p>Fallo técnico del aparato.</p> <ul style="list-style-type: none"> <li>▪ Las luces relacionadas con los botones de programa parpadean 12 veces de forma intermitente.</li> <li>▪ Sonará una señal acústica intermitentemente.</li> </ul>	<ul style="list-style-type: none"> <li>▪ Apague y encienda el aparato.</li> </ul>
<p>El nivel de agua dentro del aparato es demasiado alto.</p> <ul style="list-style-type: none"> <li>▪ Las luces relacionadas con los botones de programa parpadean 15 veces de forma intermitente.</li> <li>▪ Sonará una señal acústica intermitentemente.</li> </ul>	<ul style="list-style-type: none"> <li>▪ Apague y encienda el aparato.</li> <li>▪ Asegúrese de que los filtros están limpios.</li> <li>▪ Asegúrese de que la manguera de salida esté instalada a la altura correcta sobre el suelo. Consulte las instrucciones de instalación.</li> </ul>
<p>El aparato se detiene y se pone en marcha más veces durante el funcionamiento.</p>	<ul style="list-style-type: none"> <li>▪ Esto es correcto. Proporciona resultados de limpieza óptimos y ahorra energía.</li> </ul>
<p>El programa dura demasiado.</p>	<ul style="list-style-type: none"> <li>▪ Si se ha ajustado la opción de inicio diferido, cancele dicho ajuste o espere hasta el final de la cuenta atrás.</li> <li>▪ Activar Extra Power aumenta la duración del programa.</li> </ul>
<p>Pequeña fuga en la puerta del aparato.</p>	<ul style="list-style-type: none"> <li>▪ El aparato no está nivelado. Afloje o apriete las patas ajustables (en su caso).</li> <li>▪ La puerta del aparato no está centrada en la cuba. Ajuste la pata trasera (en su caso).</li> </ul>
<p>Cuesta cerrar la puerta del aparato.</p>	<ul style="list-style-type: none"> <li>▪ El aparato no está nivelado. Afloje o apriete las patas ajustables (en su caso).</li> <li>▪ Hay partes de la vajilla que sobresalen de los cestos.</li> </ul>
<p>Sonidos de traqueteo o golpeo dentro del aparato.</p>	<ul style="list-style-type: none"> <li>▪ La vajilla no está colocada correctamente en los cestos. Consulte el folleto sobre carga del cesto.</li> <li>▪ Asegúrese de que los brazos aspersores pueden rotar libremente.</li> </ul>

Problema y código de alarma	Causa y soluciones posibles
El aparato dispara el disyuntor.	<ul style="list-style-type: none"> <li>▪ No hay amperaje suficiente para todos los aparatos que están en funcionamiento. Compruebe el amperaje de la caja de enchufe y la capacidad del medidor o apague alguno de los aparatos que esté usando.</li> <li>▪ Fallo eléctrico interno del aparato. Póngase en contacto con un servicio técnico autorizado.</li> </ul>

Una vez comprobado el aparato, desactive y active. Si el problema se vuelve a producir, póngase en contacto con un Centro de servicio técnico.

Para los códigos de alarma no descritos en la tabla, póngase en contacto con un Centro de servicio técnico.



**ADVERTENCIA!** No recomendamos usar el aparato hasta que el problema se haya solucionado por completo. Desenchufe el aparato y no lo vuelva a conectar hasta que esté seguro de que funciona correctamente.

## LOS RESULTADOS DEL LAVADO Y EL SECADO NO SON SATISFATORIOS

Problema	Causa y soluciones posibles
Mal resultado de lavado.	<ul style="list-style-type: none"> <li>▪ Consulte "<b>Uso diario</b>", "<b>Consejos</b>" y el folleto sobre cómo cargar el cesto.</li> <li>▪ Utilice un programa de lavado más intenso.</li> <li>▪ Active la opción Extra Power para mejorar el resultado de lavado del programa seleccionado.</li> <li>▪ Limpie las boquillas del brazo aspersor y el filtro. Consulte "<b>Mantenimiento y limpieza</b>".</li> </ul>
Malos resultados de secado.	<ul style="list-style-type: none"> <li>▪ Se ha dejado la vajilla demasiado tiempo dentro del aparato cerrado. Active AirDry para ajustar la apertura automática de la puerta y mejorar el rendimiento de secado.</li> <li>▪ No hay abrillantador o la dosificación del abrillantador es insuficiente. Llene el dosificador de abrillantador o ajuste el nivel de abrillantador a un nivel superior.</li> <li>▪ La calidad del abrillantador podría ser la causa.</li> <li>▪ Recomendamos que siempre utilice abrillantador, incluso en combinación con tabletas múltiples.</li> <li>▪ Los objetos de plástico deben secarse con un paño.</li> <li>▪ El programa no tiene la fase de secado. Consulte "<b>Resumen de los programas</b>".</li> </ul>
Hay rayas o películas azuladas en vasos y platos.	<ul style="list-style-type: none"> <li>▪ La dosificación del abrillantador es demasiado alta. Ajuste más bajo el nivel de abrillantador.</li> <li>▪ La cantidad de detergente es demasiada.</li> </ul>
Hay manchas y gotas de agua en vajilla y cristalería.	<ul style="list-style-type: none"> <li>▪ La dosificación del abrillantador es insuficiente. Ajuste más alto el nivel de abrillantador.</li> <li>▪ La calidad del abrillantador podría ser la causa.</li> </ul>
El interior del aparato está mojado.	<ul style="list-style-type: none"> <li>▪ No se trata de un defecto del aparato. Se condensa aire húmedo en las paredes del aparato.</li> </ul>

Problema	Causa y soluciones posibles
Espuma inusual durante el lavado.	<ul style="list-style-type: none"> <li>▪ Utilice exclusivamente detergente diseñado específicamente para lavavajillas.</li> <li>▪ Hay una fuga en el dosificador de abrillantador. Póngase en contacto con un servicio técnico autorizado.</li> </ul>
Rastros de óxido en los cubiertos.	<ul style="list-style-type: none"> <li>▪ Hay demasiada sal en el agua de lavado. Consulte "<b>El descalcificador de agua</b>".</li> <li>▪ Se han mezclado cubiertos de plata y acero inoxidable. No ponga juntos los cubiertos de plata y acero inoxidable.</li> </ul>
Quedan restos de detergente en el dosificador al final del programa.	<ul style="list-style-type: none"> <li>▪ La pastilla de detergente se ha quedado pegada en el dosificador y no se ha disuelto totalmente en el agua.</li> <li>▪ El agua no puede disolver el detergente que hay en el dosificador. Compruebe que los brazos aspersores no estén bloqueados o atascados.</li> <li>▪ Asegúrese de que los objetos de los cestos no impiden que se abra la tapa del dosificador de detergente.</li> </ul>
Olores en el interior del aparato.	<ul style="list-style-type: none"> <li>▪ Consulte "<b>Limpieza interna</b>".</li> <li>▪ Inicie el programa Machine Care con un descalcificador o producto de limpieza diseñado para lavavajillas.</li> </ul>
Depósitos calcáreos en la vajilla, la cuba y el interior de la puerta.	<ul style="list-style-type: none"> <li>▪ El nivel de sal es bajo, consulte el indicador de rellenado.</li> <li>▪ La tapa del depósito de sal está suelta.</li> <li>▪ El agua del grifo es dura. Consulte "<b>El descalcificador de agua</b>".</li> <li>▪ Utilice agua y ajuste la regeneración del descalcificador de agua aunque use tabletas multifunción. Consulte "<b>El descalcificador de agua</b>".</li> <li>▪ Inicie el programa Machine Care con un descalcificador diseñado para lavavajillas.</li> <li>▪ Si sigue habiendo depósitos de cal, utilice limpiadores para aparatos domésticos, que son especialmente apropiados para este fin.</li> <li>▪ Pruebe con otro detergente.</li> <li>▪ Contacte con el fabricante del detergente.</li> </ul>
Vajilla mate, descolorida o agrietada.	<ul style="list-style-type: none"> <li>▪ Asegúrese de lavar en el aparato únicamente objetos aptos para lavavajillas.</li> <li>▪ Cargue y descargue con cuidado el cesto. Consulte el folleto sobre carga del cesto.</li> <li>▪ Coloque los objetos delicados en el cesto superior.</li> </ul>



Consulte otras posibles causas en "**Antes del primer uso**", "**Uso diario**" o "**Consejos**".

## INFORMACIÓN TÉCNICA

Medidas	Ancho / alto / fondo (mm)	596 / 818 - 898 / 550
---------	---------------------------	-----------------------

Conexión eléctrica <sup>1)</sup>	Voltaje (V)	220 - 240
	Frecuencia (Hz)	50
Presión del suministro de agua	Min. / máx. bares (MPa)	0.5 (0.05) / 8 (0.8)
Suministro de agua	Agua fría o caliente <sup>2)</sup>	máx. 60 °C
Capacidad	Cubiertos	13
Consumo de potencia	Modo encendido (W)	5.0
	Modo apagado (W)	0.50

**1)** Consulte los demás valores en la placa de características.

**2)** Si el agua caliente procede de una fuente de energía alternativa (por ejemplo, paneles solares), utilice la toma de agua caliente para reducir el consumo de energía.

## ENLACE A LA BASE DE DATOS EPREL DE LA UE

El código QR de la etiqueta energética suministrada con el aparato proporciona un enlace web para el registro de este aparato en la base de datos de EU EPREL. Guarde la etiqueta de energía como referencia junto con el manual de usuario y todos los demás documentos que se proporcionan con este aparato.

Es posible encontrar información relacionada con el rendimiento del producto en la base de datos

EPREL de la UE utilizando el enlace <https://eprel.ec.europa.eu> y el nombre del modelo y el número de producto que se encuentra en la placa de características del aparato. Consulte el capítulo "Descripción del producto".

Para obtener información más detallada sobre la etiqueta energética, visite [www.theenergylabel.eu](http://www.theenergylabel.eu).

## ASPECTOS MEDIOAMBIENTALES

Recicle los materiales con el símbolo . Coloque el material de embalaje en los contenedores adecuados para su reciclaje. Ayude a proteger el medio ambiente y la salud pública, así como a reciclar residuos de aparatos eléctricos y electrónicos. No deseche los aparatos marcados

con el símbolo  junto con los residuos domésticos. Lleve el producto a su centro de reciclaje local o póngase en contacto con su oficina municipal.



[WWW.ZANUSSI.COM/SHOP](http://WWW.ZANUSSI.COM/SHOP)



CE

156939310-A-112020