



SIEMENS



Máquina de secar roupa

WT47XKH1ES

siemens-home.bsh-group.com/welcome

pt Manual de utilização- e de instalação

Register
your
product
online

A sua nova máquina de secar roupa

Adquiriu uma máquina de secar roupa da marca Siemens .

Por favor, dedique alguns minutos à leitura deste manual e conheça as vantagens da sua máquina de secar roupa.

Para corresponder ao alto nível de qualidade da marca Siemens, todas as máquinas de secar roupa que saem da nossa fábrica são cuidadosamente testadas relativamente ao seu funcionamento e perfeitas condições.

Para mais informações sobre os nossos produtos, acessórios, peças de substituição e serviços, visite o nosso site www.siemens-home.bsh-group.com ou consulte os nossos centros de Assistência Técnica.

Se o manual de utilização e de instalação descrever diferentes modelos, será chamado à atenção para as diferenças nos respetivos pontos.



Colocar a máquina de secar roupa em funcionamento apenas após ter lido este manual de utilização e de instalação!

Regras de apresentação

⚠ Aviso!

Esta combinação de símbolo e palavra de sinalização faz referência a uma situação potencialmente perigosa. A não observância pode levar à morte ou causar ferimentos.

Atenção!

Esta palavra de sinalização faz referência a uma situação potencialmente perigosa. A não observância pode levar a danos materiais e ambientais.

Nota/dica

Notas para a utilização ideal do aparelho/informações úteis.

1. 2. 3./a) b) c)

Os passos a executar são apresentados através de números ou letras.

■ / -

As enumerações são apresentadas através de um quadrado ou um travessão.

Índice

 Utilização pretendida	4	 Utilizar o aparelho	31
 Instruções de segurança	5	Colocar a roupa e ligar o aparelho	31
Crianças/pessoas/animais	5	Regular um programa	32
Instalação	7	Iniciar o programa	32
Funcionamento	9	Ciclo do programa	32
Limpeza/manutenção	12	Alterar o programa ou colocar roupa	32
 Indicações sobre poupança	13	Cancelar o programa	32
 Instalar e ligar o aparelho	14	Fim do programa	32
Âmbito de fornecimento	14	Retirar a roupa e desligar o aparelho	33
Instalar o aparelho	14	Esvaziar o recipiente de água de condensação	33
Ligar o aparelho	16	 Regulações do aparelho	34
Antes da primeira utilização	17	Proteção de crianças	34
Acessórios opcionais	18	Sinal de indicação	34
 Instruções breves	19	Regulações base	35
 Familiarização com o aparelho	20	 Home Connect	36
Visão geral do aparelho	20	Aceder ao menu Home Connect	36
Blende	21	Ligar à rede doméstica e à aplicação Home Connect	37
 Visor	22	Ativar/desativar o Wi-Fi	39
 Tabela de programas	25	Repor as configurações de rede	39
 Regulações	27	Atualização do software	40
 Roupa	29	Gestão de energia	40
Preparar a roupa	29	Recomendação de programa inteligente	42
Separar a roupa	29	Diagnóstico remoto	42
		Nota sobre a proteção de dados	43
		Declaração de conformidade	43
		 Secar com o cesto para lãs	44
		O cesto para lãs	44
		Fixar o cesto para lãs	44
		Exemplos de utilização	45
		Inserir a aplicação e iniciar o programa	46

	Função de redução de vincos	47
	Enchar o depósito de água	47
	Programas para reduzir vincos	48
	Limpar o filtro no depósito de água	49
	Desviar a água de condensação	50
	Limpeza e manutenção	53
	Limpeza do aparelho	53
	Limpar a unidade inferior	53
	Limpar o sensor de humidade	56
	Limpar o filtro do recipiente de água de condensação	57
	Tratamento do aparelho	58
	Preparar o tratamento intensivo	58
	Executar um tratamento simples do aparelho	60
	Executar o tratamento intensivo do aparelho	61
	Ajuda sobre o aparelho	65
	Transporte do aparelho	68
	Valores de consumo	69
	Tabela de valores de consumo	69
	Programa mais eficiente para tecidos de algodão	69
	Dados técnicos	70
	Eliminação	70
	Assistência técnica	71

Utilização pretendida

- Este aparelho destina-se exclusivamente a uma utilização doméstica privada.
- Não instale nem opere este aparelho em locais que possam ficar sujeitos a condições de gelo e/ou no exterior. O aparelho poderá ficar danificado, caso água residual congele no seu interior. Se as mangueiras congelarem, poderão apresentar ruturas/rebentar.
- Este aparelho só pode ser usado para secar e refrescar roupa doméstica, nomeadamente peças lavadas com água e adequadas para secagem na máquina (ver etiqueta na peça). A utilização do aparelho para qualquer outro fim encontra-se fora do âmbito da sua aplicação prevista e é proibida.
- O aparelho destina-se a ser usado até uma altura máxima de 2000 metros acima do nível do mar.

Antes de ligar o aparelho:

Certifique-se de que não há danos visíveis no aparelho. Não opere o aparelho, caso ele esteja danificado. Caso tenha algum problema, contacte o seu revendedor especializado ou o nosso serviço de assistência técnica.

Leia e siga as instruções de operação e de instalação, bem como todas as restantes informações que acompanham este aparelho.

Guarde os documentos para uma utilização posterior ou para futuros proprietários.

Instruções de segurança

As seguintes informações de segurança e advertências são disponibilizadas para protegê-lo contra ferimentos e evitar danos materiais no meio envolvente.

No entanto, é importante adotar as precauções necessárias e agir com cuidado durante a instalação, manutenção, limpeza e operação do aparelho.

Crianças/pessoas/animais

Aviso

Risco de morte!

Crianças e outras pessoas incapazes de avaliar os riscos associados à utilização do aparelho podem ferir-se ou colocar-se em situações que impliquem risco de vida. Tenha, por isso, em atenção:

- O aparelho pode ser utilizado por crianças com idade superior a 8 anos e por pessoas com capacidades físicas, sensoriais ou mentais reduzidas, ou com falta de experiência ou conhecimento, desde que as mesmas sejam supervisionadas ou tenham recebido instruções sobre a utilização segura do aparelho e tenham compreendido os potenciais riscos associados à utilização do aparelho.
- As crianças não devem brincar com este aparelho.
- Não deixe que as crianças limpem ou efetuem a manutenção deste aparelho sem supervisão.
- Mantenha as crianças com idade inferior a 3 anos e os animais afastados deste aparelho.

- Não deixe o aparelho sem supervisão quando crianças ou outras pessoas incapazes de avaliar os riscos se encontram nas proximidades.

 **Aviso**

Risco de morte!

As crianças podem trancar-se no interior dos aparelhos e ficar numa situação que implique risco de vida.

- Não coloque o aparelho atrás de uma porta, pois tal pode obstruir a porta do aparelho ou impedir que ela abra por completo.
- Quando o aparelho atingir o fim da sua vida útil, retire a ficha da tomada **antes** de cortar o cabo de alimentação e, em seguida, destrua o bloqueio na porta do aparelho.

 **Aviso**

Risco de asfixia!

As crianças podem ficar presas na embalagem/película de plástico ou componentes da embalagem, caso lhes seja permitido brincar com eles, ou podem puxá-los sobre as suas cabeças e sufocar.

Mantenha a embalagem, a película de plástico e os componentes da embalagem afastados das crianças.

 **Aviso**

Risco de intoxicação!

Se ingeridos, os detergentes e produtos de conservação podem resultar em intoxicação. Se os ingerir acidentalmente, consulte um médico. Mantenha os detergentes e os produtos de conservação fora do alcance das crianças.

 **Aviso**

Irritação ocular/da pele!

O contacto com detergentes ou produtos de conservação pode causar irritação ocular/da pele. Lave minuciosamente os olhos/a pele, caso entre(m) em contacto com detergentes ou produtos de conservação. Mantenha os detergentes e os produtos de conservação fora do alcance das crianças.

Instalação

Aviso

Risco de choque elétrico/ incêndio/danos materiais/ danos no aparelho!

A instalação incorreta do aparelho pode revelar-se perigosa. Certifique-se que:

- A tensão de rede na sua tomada corresponde à tensão nominal especificada no aparelho (placa de identificação). As potências de ligação e a potência necessária do fusível encontram-se especificadas na placa de identificação.
- O aparelho não deve ser alimentado através de um dispositivo de ativação externo, como um temporizador, ou ligado a um circuito periodicamente ligado e desligado por um equipamento.
- A ficha de rede e a tomada de proteção de contacto são compatíveis e o sistema de ligação à terra foi corretamente instalado.
- A instalação tem uma secção transversal adequada.

- A ficha de rede está sempre livremente acessível. Se isto não for possível, por forma a cumprir os regulamentos de segurança pertinentes, tem de ser instalado um interruptor (de corte de corrente bipolar) na instalação fixa, em conformidade com os regulamentos de instalações elétricas.
- Se utilizar um disjuntor de corrente residual, utilize apenas um que possua a seguinte marca: . A presença desta marca é a única forma de assegurar que o disjuntor cumpre todos os regulamentos aplicáveis.

Aviso

Risco de choque elétrico/ incêndio/danos materiais/ danos no aparelho!

Se o cabo de alimentação do aparelho for alterado ou danificado, tal pode resultar em choque elétrico, curto-circuito ou incêndio provocado pelo sobreaquecimento.

O cabo de alimentação não pode ser dobrado, esmagado ou alterado, nem pode entrar em contacto com quaisquer fontes de calor.

 **Aviso**

Risco de incêndio/danos materiais/danos no aparelho!

A utilização de extensões ou tomadas múltiplas pode resultar em incêndio devido a sobreaquecimento ou curto-circuito.

Ligue o aparelho diretamente a uma tomada ligada à terra corretamente instalada. Não utilize extensões, tomadas múltiplas ou acopladores multidirecionais.

 **Aviso**

Risco de ferimentos/danos materiais/danos no aparelho!

- O aparelho pode vibrar ou mover-se durante a operação, o que pode resultar em ferimentos ou danos materiais. Coloque o aparelho numa superfície limpa, uniforme e sólida, e, usando um nível de bolha, nivele-o com a base aparafusada.

- A colocação incorreta (empilhamento) deste aparelho no topo de uma máquina de lavar roupa pode resultar em ferimentos, danos materiais e/ou danos no aparelho.

Se for necessário colocar este aparelho sobre uma máquina de lavar roupa, esta deve ter, no mínimo, a mesma profundidade e largura que o aparelho, e deve estar fixa com o kit de ligação apropriado, se disponível. → *Página 18*

O aparelho TEM de estar fixo com este kit de ligação. É proibido empilhar o aparelho de qualquer outra forma.

- Se pegar em quaisquer peças salientes do aparelho (p. ex., a porta do aparelho), com o intuito de o levantar ou deslocar, estas peças podem partir e causar ferimentos. Não pegue em quaisquer peças salientes do aparelho para deslocar o mesmo.

 Aviso**Risco de ferimentos!**

- O aparelho é muito pesado. Levantar o aparelho pode resultar em ferimentos. Não levante o aparelho por si mesmo.
- O aparelho tem arestas vivas nas quais pode cortar as mãos. Não pegue no aparelho pelas suas arestas vivas. Use luvas de proteção para levantar o aparelho.
- Se as mangueiras e os cabos de alimentação não estiverem corretamente instalados, eles poderão constituir um perigo de tropeço, o que pode resultar em ferimentos. Instale as mangueiras e os cabos de modo a que não constituam um perigo de tropeço.

Funcionamento** Aviso****Risco de explosões/incêndio!**

Roupa que tenha entrado em contacto com solventes, óleo, cera, removedor de cera, tinta, massa lubrificante ou tiranódoas pode inflamar quando seca na máquina, ou até causar a explosão do aparelho. Tenha, por isso, em atenção:

- Enxague a roupa minuciosamente com água quente e detergente antes de a secar na máquina.
- Não coloque roupa para secar neste aparelho, caso ela não tenha sido previamente lavada.
- Não utilize o aparelho caso tenham sido usados químicos industriais para limpar a roupa.

 Aviso**Risco de explosões/incêndio!**

- Se tiver ficado material residual no filtro de algodão, ele pode inflamar durante a secagem ou mesmo causar um incêndio ou uma explosão no aparelho. Limpar o filtro de algodão regularmente.

- Alguns objetos podem inflamar durante a secagem ou mesmo causar um incêndio ou uma explosão no aparelho.
Remova quaisquer isqueiros ou fósforos dos bolsos das peças de roupa.
- Se existir pó de carvão ou farinha no ar, em torno do aparelho, tal pode causar uma explosão.
Certifique-se de que a área em torno do aparelho se mantém limpa durante o funcionamento.

 **Aviso**

Risco de incêndio/danos materiais/danos no aparelho!

O aparelho contém R290, um refrigerante ecológico, mas inflamável.
Mantenha chamas abertas e fontes de ignição afastadas do aparelho.



 **Aviso**

Risco de incêndio/danos materiais/danos no aparelho!

Se um programa terminar antes da conclusão do ciclo de secagem, tal impede que a roupa arrefeça o suficiente e pode causar a inflamação da roupa, podendo resultar em danos materiais ou danos no aparelho.

- Durante a última parte do ciclo de secagem, a roupa presente no tambor não é aquecida (ciclo de arrefecimento). Isto visa assegurar que a roupa é mantida a uma temperatura à qual não fica danificada.
- Não desligue o aparelho antes de o ciclo de secagem terminar, a menos que remova imediatamente todas as peças de roupa do tambor e as espalhe (para dissipar o calor).

 **Aviso**

Risco de intoxicação/danos materiais!

A água de condensação não é adequada para beber e pode estar contaminada com cotão. A água de condensação contaminada pode ser perigosa para a saúde e causar danos materiais. Não a beba nem a reutilize.

 **Aviso**

Risco de intoxicação!

Fumos tóxicos podem ser libertados por agentes de limpeza que contenham solventes, como, p. ex., solventes de limpeza. Não utilize agentes de limpeza que contenham solventes.

⚠ Aviso**Risco de ferimentos!**

- Se apoiar o seu peso/se sentar sobre a porta da máquina quando esta estiver aberta, o aparelho pode tombar e causar ferimentos. Não apoie o seu peso sobre a porta do aparelho quando esta estiver aberta.
- Se subir para cima do aparelho, o tampo pode partir e causar ferimentos. Não suba para cima do aparelho.
- Se colocar as mãos no tambor enquanto ele ainda estiver a rodar, poderá sofrer ferimentos nas mãos. Espere até o tambor ter parado de rodar.

Atenção!**Danos materiais/danos no aparelho**

- Se a quantidade de roupa no aparelho exceder a sua capacidade de carga máxima, o aparelho pode não ser capaz de funcionar corretamente, o que também poderá resultar em danos materiais ou danos no aparelho. Não exceda a capacidade de carga máxima de roupa seca. Certifique-se de que cumpre as capacidades de carga máximas especificadas para cada programa. → *Página 25*

- Se utilizar o aparelho sem um dispositivo para recolha de algodão (p. ex. filtro de algodão, reservatório de algodão, conforme as especificações do aparelho), ou se o dispositivo para recolha de algodão estiver incompleto ou com defeito, isto pode resultar em danos para o aparelho. Não utilize o aparelho sem um dispositivo de recolha de algodão ou com um dispositivo de recolha de algodão defeituoso.
- Objetos leves como cabelo e algodão podem ser aspirados para a entrada de ar quando o aparelho está em funcionamento. Mantenha-os afastados do aparelho.
- Espuma e borracha de espuma podem deformar-se ou derreter se forem secas no aparelho. Não seque peças de roupa que contenham espuma ou borracha de espuma no aparelho.
- Se deitar a quantidade errada de detergente ou agente de limpeza no aparelho, tal pode resultar em danos materiais ou danos no aparelho. Utilize detergentes/produtos de conservação/agentes de limpeza e amaciadores em conformidade com as instruções do fabricante.

- Se o aparelho sobreaquecer, ele pode não ser capaz de funcionar corretamente, o que também poderá resultar em danos materiais ou danos no aparelho. Certifique-se de que a entrada de ar do aparelho nunca está obstruída enquanto o aparelho estiver em funcionamento, e que a área em torno do aparelho está adequadamente ventilada.
- Não efetue quaisquer modificações técnicas no aparelho ou nas suas características.
- Reparações ou quaisquer outros trabalhos no aparelho só podem ser realizados pela nossa Assistência técnica ou por um electricista. O mesmo se aplica à substituição do cabo de alimentação (se necessário).
- É possível encomendar cabos de alimentação de substituição junto da nossa Assistência técnica.

Limpeza/manutenção

Aviso

Risco de morte!

O aparelho é operado eletricamente. Há risco de choque elétrico, caso entre em contacto com componentes ligados. Tenha, por isso, em atenção:

- Desligue o aparelho. Desligue o aparelho da fonte de alimentação (retire a ficha).
- Nunca segure na ficha de rede com as mãos molhadas.
- Ao retirar a ficha de rede da tomada, segure sempre na própria ficha e nunca no cabo de alimentação, caso contrário poderá danificar o cabo de alimentação.

Aviso

Risco de intoxicação!

Fumos tóxicos podem ser libertados por agentes de limpeza que contenham solventes, como, p. ex., solventes de limpeza. Não utilize agentes de limpeza que contenham solventes.

Aviso

Risco de choque elétrico/ danos materiais/danos no aparelho!

Se a humidade penetrar no aparelho, tal pode causar um curto-circuito. Não utilize uma lavadora de alta pressão, um aparelho de limpeza a vapor, uma mangueira ou pistola de jato para limpar o seu aparelho.

⚠ Aviso**Risco de ferimentos/danos materiais/danos no aparelho!**

A utilização de peças de substituição e acessórios fornecidos por terceiros é perigosa e pode resultar em ferimentos, danos materiais ou danos no aparelho.

Por razões de segurança, utilize exclusivamente peças de substituições e acessórios genuínos.

Atenção!**Danos materiais/danos no aparelho**

Agentes de limpeza e agentes para o pré-tratamento de roupa (p. ex., tira-nódoas, sprays de pré-lavagem, etc.) podem causar danos, caso entrem em contacto com as superfícies do aparelho. Tenha, por isso, em atenção:

- Não deixe que estes agentes entrem em contacto com as superfícies do aparelho.
- Limpe o aparelho unicamente com água e um pano macio e húmido.
- Remova imediatamente quaisquer resíduos de detergente, spray ou outros.

**Indicações sobre poupança**

- Torça a roupa antes da secagem. A roupa torcida reduz a duração do programa e diminui o consumo de energia.
- Carregue o aparelho com a quantidade máxima de carga dos programas.

Conselho: Se a quantidade máxima de carga for excedida, a duração do programa prolonga-se e o consumo de energia aumenta.

- Utilize o aparelho num espaço arejado e mantenha a entrada de ar do aparelho desimpedida, para permitir a renovação do ar.
- Remova regularmente o algodão no aparelho. Um aparelho sujo com algodão prolonga a duração do programa e aumenta o consumo de energia.
- Se não usar o aparelho durante muito tempo após o início ou o fim do programa, ele muda automaticamente para o modo de poupança de energia. O visor e as lâmpadas indicadoras apagam-se após alguns minutos e **início pausa+carga**  pisca. Termina o modo de poupança de energia, usando novamente o aparelho, p. ex., abrindo e fechando a porta.
- Se não usar o aparelho durante muito tempo no modo de poupança de energia, este desliga-se automaticamente.

Conselho: Se o Wi-Fi estiver ativado, o aparelho não se desliga automaticamente.



Instalar e ligar o aparelho

Âmbito de fornecimento

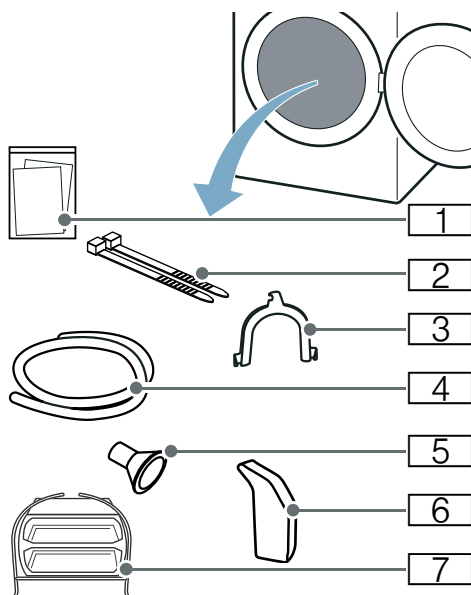

- 1 Documentação de acompanhamento (p. ex., manual de utilização e de instalação)
- 2 Material de fixação
- 3 Cotovelos para fixar a mangueira de escoamento
- 4 Mangueira de escoamento
- 5 Adaptador de ligação
- 6 Depósito de água
- 7 Cesto para peças de lâ

1. Remova por completo o material de embalagem e as mangas de proteção do aparelho.
 2. Abrir a porta.
 3. Retire os acessórios completos do tambor.
- Pode agora instalar e ligar o aparelho.

Atenção!

Danos materiais e no aparelho

Objetos que permanecem no tambor e que não estão previstos para o funcionamento no aparelho podem causar danos materiais e no aparelho. Remova estes objetos, bem como os acessórios completos do tambor.

Instalar o aparelho



Aviso

Risco de morte!

As crianças podem trancar-se no interior dos aparelhos e ficar numa situação que implique risco de vida.

- Não coloque o aparelho atrás de uma porta, pois tal pode obstruir a porta do aparelho ou impedir que ela abra por completo.
- Quando o aparelho atingir o fim da sua vida útil, retire a ficha da tomada **antes** de cortar o cabo de alimentação e, em seguida, destrua o bloqueio na porta do aparelho.



Aviso

Risco de explosões/incêndio!

Se existir pó de carvão ou farinha no ar, em torno do aparelho, tal pode causar uma explosão.

Certifique-se de que a área em torno do aparelho se mantém limpa durante o funcionamento.



Aviso

Risco de incêndio/danos materiais/danos no aparelho!

O aparelho contém R290, um refrigerante ecológico, mas inflamável. Mantenha chamas abertas e fontes de ignição afastadas do aparelho.



⚠ Aviso**Risco de ferimentos/danos materiais/danos no aparelho!**

- O aparelho pode vibrar ou mover-se durante a operação, o que pode resultar em ferimentos ou danos materiais.
Coloque o aparelho numa superfície limpa, uniforme e sólida, e, usando um nível de bolha, nivele-o com a base aparafusada.
- A colocação incorreta (empilhamento) deste aparelho no topo de uma máquina de lavar roupa pode resultar em ferimentos, danos materiais e/ou danos no aparelho.
Se for necessário colocar este aparelho sobre uma máquina de lavar roupa, esta deve ter, no mínimo, a mesma profundidade e largura que o aparelho, e deve estar fixa com o kit de ligação apropriado, se disponível. → *Página 18*
O aparelho TEM de estar fixo com este kit de ligação. É proibido empilhar o aparelho de qualquer outra forma.
- Se pegar em quaisquer peças salientes do aparelho (p. ex., a porta do aparelho), com o intuito de o levantar ou deslocar, estas peças podem partir e causar ferimentos. Não pegue em quaisquer peças salientes do aparelho para deslocar o mesmo.

⚠ Aviso**Risco de ferimentos!**

- O aparelho é muito pesado. Levantar o aparelho pode resultar em ferimentos.
Não levante o aparelho por si mesmo.
- O aparelho tem arestas vivas nas quais pode cortar as mãos. Não pegue no aparelho pelas suas arestas vivas. Use luvas de proteção para levantar o aparelho.

Atenção!**Danos materiais/danos no aparelho**

Se o aparelho sobreaquecer, ele pode não ser capaz de funcionar corretamente, o que também poderá resultar em danos materiais ou danos no aparelho.
Certifique-se de que a entrada de ar do aparelho nunca está obstruída enquanto o aparelho estiver em funcionamento, e que a área em torno do aparelho está adequadamente ventilada.

Atenção!**Danos materiais e no aparelho**

O aparelho foi sujeito a um teste de funcionamento antes de sair da fábrica e pode conter água residual. Esta água residual pode sair, caso o aparelho seja inclinado a mais de 40°.

Instalar o aparelho da seguinte forma:

1. Instale o aparelho sobre uma superfície limpa, plana e firme.
2. Verifique o alinhamento do aparelho com nível de bolha de ar.

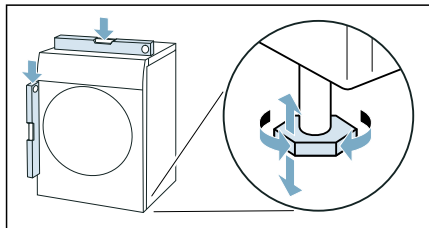

3. Se necessário, volte a alinhar o aparelho rodando os pés do aparelho.

Pode agora ligar o aparelho.

Notas

- Todos os pés do aparelho devem estar bem fixados no chão.
- O alinhamento incorreto do aparelho pode causar ruídos, vibrações e um funcionamento irregular do tambor, bem como a saída de água residual do aparelho.

Ligar o aparelho

Aviso

Risco de choque elétrico/incêndio/danos materiais/danos no aparelho!

A instalação incorreta do aparelho pode revelar-se perigosa. Certifique-se que:

- A tensão de rede na sua tomada corresponde à tensão nominal especificada no aparelho (placa de identificação). As potências de ligação e a potência necessária do fusível encontram-se especificadas na placa de identificação.

- O aparelho não deve ser alimentado através de um dispositivo de ativação externo, como um temporizador, ou ligado a um circuito periodicamente ligado e desligado por um equipamento.
- A ficha de rede e a tomada de proteção de contacto são compatíveis e o sistema de ligação à terra foi corretamente instalado.
- A instalação tem uma secção transversal adequada.
- A ficha de rede está sempre livremente acessível. Se isto não for possível, por forma a cumprir os regulamentos de segurança pertinentes, tem de ser instalado um interruptor (de corte de corrente bipolar) na instalação fixa, em conformidade com os regulamentos de instalações elétricas.
- Se utilizar um disjuntor de corrente residual, utilize apenas um que possua a seguinte marca: . A presença desta marca é a única forma de assegurar que o disjuntor cumpre todos os regulamentos aplicáveis.

Aviso

Risco de choque elétrico/incêndio/danos materiais/danos no aparelho!

Se o cabo de alimentação do aparelho for alterado ou danificado, tal pode resultar em choque elétrico, curto-circuito ou incêndio provocado pelo sobreaquecimento.

O cabo de alimentação não pode ser dobrado, esmagado ou alterado, nem pode entrar em contacto com quaisquer fontes de calor.

⚠ Aviso

Risco de incêndio/danos materiais/danos no aparelho!

A utilização de extensões ou tomadas múltiplas pode resultar em incêndio devido a sobreaquecimento ou curto-circuito.

Ligue o aparelho diretamente a uma tomada ligada à terra corretamente instalada. Não utilize extensões, tomadas múltiplas ou acopladores multidirecionais.

⚠ Aviso

Risco de ferimentos!

Se as mangueiras e os cabos de alimentação não estiverem corretamente instalados, eles poderão constituir um perigo de tropeço, o que pode resultar em ferimentos. Instale as mangueiras e os cabos de modo a que não constituam um perigo de tropeço.

Ligar o aparelho da seguinte forma:

1. Conecte a mangueira de escoamento. → *Página 50*

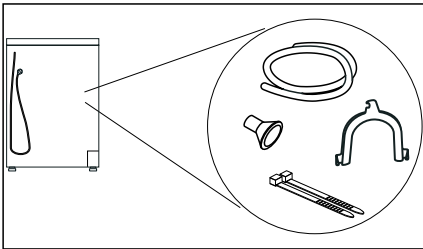

2. Encaixe a ficha de rede do aparelho na tomada prevista para o efeito.
 3. Verifique o encaixe correto da ficha de rede.
- O seu aparelho está agora operacional.

Atenção!

Danos materiais e no aparelho

O aparelho contém líquido de refrigeração e pode ficar danificado, se for utilizado imediatamente após o transporte.

Deixe o aparelho em repouso duas horas antes da colocação em funcionamento.

Conselho: Em caso de dúvida, mande o aparelho ser ligado por pessoal técnico qualificado.

Antes da primeira utilização

Antes de ligar o aparelho:

Certifique-se de que não há danos visíveis no aparelho. Não opere o aparelho, caso ele esteja danificado. Caso tenha algum problema, contacte o seu revendedor especializado ou o nosso serviço de assistência técnica.

Conselho: Após a instalação e a ligação corretas, o aparelho fica operacional. Não são necessárias mais medidas.

Acessórios opcionais

Encomende os acessórios opcionais* na Assistência Técnica:

- **Cesto para peças de lã:**
Seque ou areje as lãs, o calçado de desporto e os peluches em separado, num cesto para lãs.
 - Número de referência: **WZ20600**.
- **Pedestal:**
Aumente a altura da sua máquina de secar com um pedestal para facilitar o carregamento e descarregamento. Pode transportar roupa com o cesto da roupa integrado na saída do pedestal.
 - Número de referência: —.
- **Kit de ligação em coluna de lavar-secar:**
Pode colocar a máquina de secar roupa em cima de uma máquina de lavar com a mesma profundidade e largura, para poupar espaço. Fixe a máquina de secar exclusivamente com este kit de ligação em cima da máquina de lavar.
 - Número de encomenda com bancada de trabalho extensível: **WZ27400**
 - Número de encomenda sem bancada de trabalho extensível: **WZ27410**.

- **Conjunto de ligação:**
Poderá escoar a água de condensação do aparelho para a rede de esgotos, através de uma mangueira de escoamento. Neste caso, não esvazie o recipiente de água de condensação durante a secagem nem após a mesma.
Referência: —
 - **Adaptador ligação Y para escoar a água**
Se tiver uma máquina de lavar roupa ligada à mesma saída de drenagem, pode fixar a mangueira de drenagem da água e a mangueira de drenagem do conjunto de ligação com o adaptador à saída de drenagem.
Referência: **15000490**

* conforme o equipamento do aparelho

Instruções breves

Conselho: O aparelho tem de ser instalado e ligado corretamente. → *Página 14*

1

Antes de iniciar o programa:

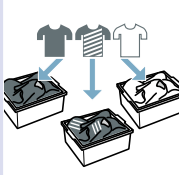
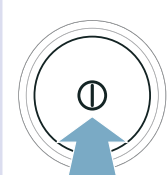
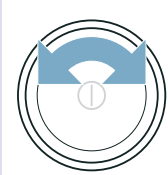



Separar a roupa.

Ligar o aparelho.

Selecione o programa.

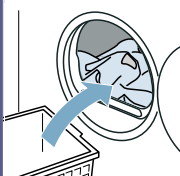
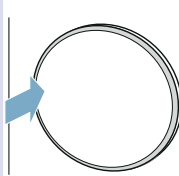
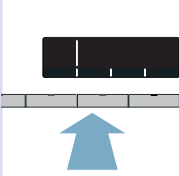
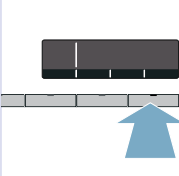
2

Abra a porta e coloque a roupa.



Fechar a porta.

Se necessário: altere as regulações do programa.

Inicie o programa.

3

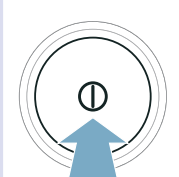
Após o fim do programa:

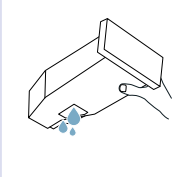
Desligue o aparelho.

Abra a porta e retire a roupa.

Esvazie o recipiente de água de condensação.

Familiarização com o aparelho

Visão geral do aparelho

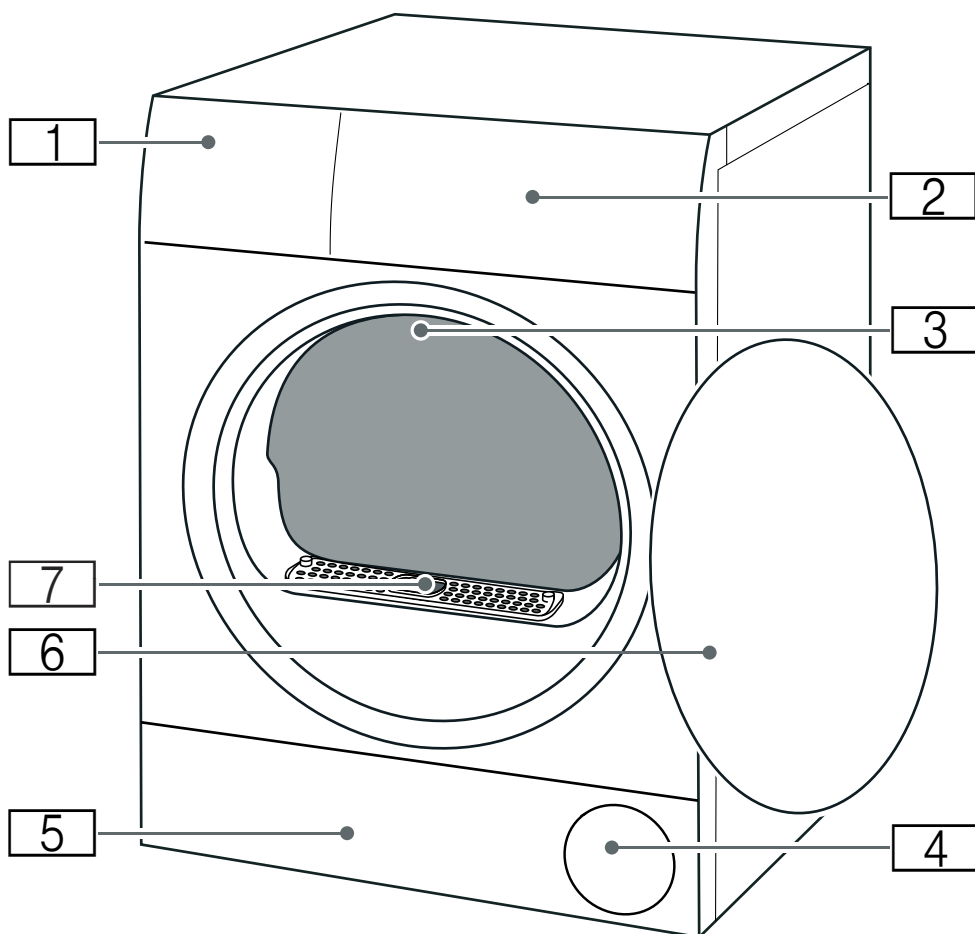

- 1** Recipiente de água de condensação → *Página 33*
- 2** Aba
- 3** Iluminação interior do tambor (conforme o equipamento do aparelho)
- 4** Entrada de ar
- 5** Tampa de manutenção da unidade inferior → *Página 53*
- 6** Porta
- 7** Cobertura da conduta do ar (não remover)

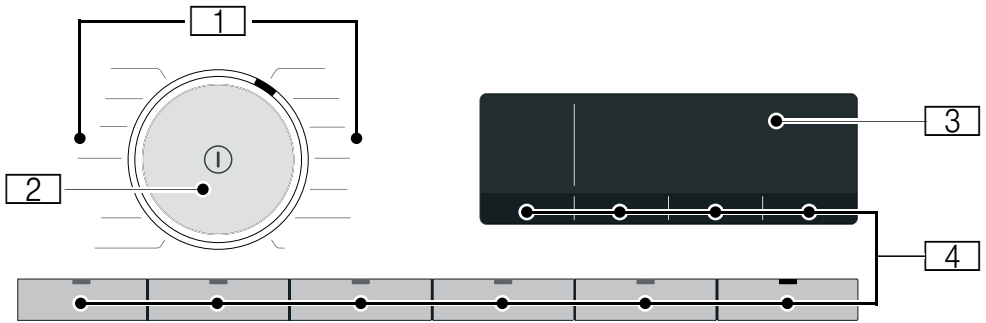
Blende

1

Programas

2

Seletor de programas

- Girar: regular o programa
- Premir: ligar/desligar aparelho

3

Visor

Indicação de regulações e informações

4





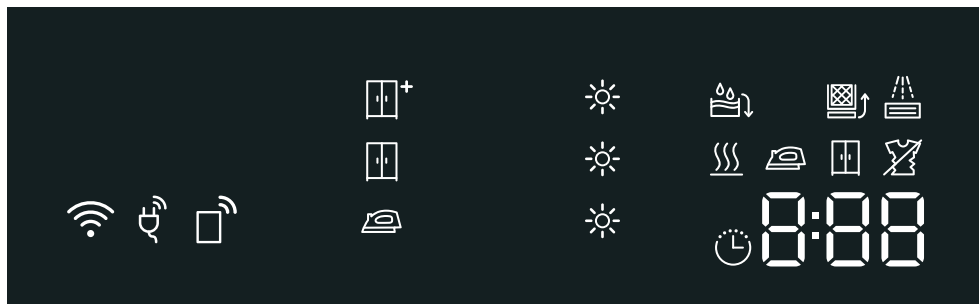

Teclas

para regulações do programa e funções adicionais/regulações do aparelho

Visor









Indicação	Descrição	Informações
	Estado do programa:	aceso: indicação de funcionamento
	Redução de vincos	
	Secagem	
	Seca para engomar	
	Seca para guardar	
	Proteção antivincos	
	Pausa	
<i>End</i>	Fim do programa	
	Obj. de sec.	Objetivo de secagem Seco para guardar plus ativado
		Objetivo de secagem Seco para guardar ativado
		Objetivo de secagem Seco ativado
	Grau de secagem	Grau de secagem ativado para um objetivo de secagem
p. ex., 1:27	Duração do programa	Duração previsível do programa em horas e minutos.
3h	Fim do programa	Atraso do programa em horas, se tiver ativada a função Termina em.
	Programa de tempo	Programa de tempo ativado
	Wi-Fi	<ul style="list-style-type: none"> ■ desligado: Wi-Fi está desativado e o seu aparelho não está ligado à rede doméstica. ■ intermitente: O seu aparelho tenta estabelecer ligação com a rede doméstica. ■ aceso: Wi-Fi está ativado e o seu aparelho está ligado à rede doméstica.

	Início remoto	aceso: Função de início remoto está ativada. → <i>Página 27</i>
	Gestor de energia	aceso: aparelho está conectado ao Smart Energy System (gestor de energia) (não se encontra disponível em todos os países)
	Esvaziar o recipiente de água de condensação → <i>Página 33</i>	<ul style="list-style-type: none"> ■ Esvazie e insira o recipiente da água de condensação. → <i>Página 33</i> Em seguida, prima início pausa+carga ▷■. ■ Limpe o filtro do recipiente de água de condensação. ■ Se estiver instalada a mangueira de escoamento* opcional, certifique-se de que a mangueira de escoamento: <ul style="list-style-type: none"> - está corretamente ligada. → <i>Página 50</i> - está instalada sem vincos. - não está bloqueada nem entupida, p. ex., devido a depósitos. ■ Execute o tratamento intensivo do aparelho. ■ Verifique se existem elementos estranhos na unidade inferior. Abra a tampa de manutenção e remova os elementos estranhos.
	Unidade inferior	Limpar a unidade inferior → <i>Página 53</i>
	Enxaguamento automático do permutador de calor	O permutador de calor é limpo automaticamente. Durante o processo indicado, não retire o recipiente de água de condensação nem cancele o programa.
	Depósito de água	Para a função antivincos, encha o depósito de água com água potável fria. → <i>Página 47</i> Prima início pausa+carga ▷■.
	Tratamento simples	Nenhuma anomalia. Após algum tempo de utilização, o aparelho irá recomendar-lhe automaticamente o tratamento simples. Execute um tratamento simples. → <i>Página 60</i>













<i>Hot</i>	CoolDown	<p>Durante a secagem podem ocorrer temperaturas altas. O processo CoolDown baixa a temperatura para evitar que a roupa fique danificada, se:</p> <ul style="list-style-type: none">■ efetuar uma pausa no programa■ cancelar o programa■ desligar o aparelho através da aplicação <p>O CoolDown só é iniciado 30 segundos após a pausa, o cancelamento ou a desativação através da aplicação. Durante o CoolDown, continua a ser possível operar o aparelho.</p> <p>Conselhos</p> <ul style="list-style-type: none">■ Durante o CoolDown, o tambor continua a rodar mesmo durante a pausa.■ Não altere o programa durante o CoolDown.■ A regulação da temperatura pode demorar até 10 minutos.
------------	----------	---









Tabela de programas

Programa	carga máxima
Nome do programa Explicação breve do programa ou para que têxteis é adequado.	carga máxima relativa ao peso seco dos tecidos
algodão  Tecidos fortes e resistentes a altas temperaturas em algodão ou linho.	9 kg
 sintéticos Tecidos de fibras sintéticas ou tecidos mistos.	3,5 kg
mix Carga mista de tecidos de algodão e de fibra sintética.	3 kg
lingerie Roupa interior delicada lavável de renda, licra, cetim ou tecidos mistos.	1 kg
secar cesto  Tecidos de lã ou com percentagem de lã; sapatos / sapatilhas e calçado prático; animais de peluche laváveis com fibras de plástico.	carga máx. para lã/ animais de peluche no cesto: 1 enchimento do cesto carga máx. para calçado no cesto: 1 par
Conselhos <ul style="list-style-type: none"> ■ Seque os tecidos exclusivamente com o cesto para peças de lã → <i>Página 44.</i> ■ Não seque calçado de pele nem com partes em pele. ■ O enchimento dos animais de peluche também tem de seco de forma adequada. 	
quente  Programa de tempo para todos os tipos de tecido, exceto lã e seda. Adequado para roupa pré-seca ou ligeiramente húmida e para a secagem posterior de roupa grossa, com várias camadas. Para secar peças individuais de roupa.	3 kg
Conselho: No programa de tempo, a humidade residual da roupa não é detetada automaticamente. Se a roupa ainda estiver demasiado húmida após a secagem, repita o programa e prolongue eventualmente a duração do programa.	
intelligentDry  Depois de a sua roupa ter sido lavada na máquina de lavar roupa, no secador é-lhe recomendado um programa adequado para a secagem da roupa. Para mais informações: → <i>Página 42</i>	em função da recomendação de programa
Conselhos <ul style="list-style-type: none"> ■ A máquina de lavar roupa tem de suportar o Home Connect. ■ A máquina de lavar roupa e o secador têm de estar conectados à rede doméstica e registados na sua Home Connect App. 	

business smartFinish 	1 fato (1 casaco e 1 calça/saia)
<p>Programa de tempo para a redução de vincos e odores (p. ex., odor a tabaco). Adequado para fatos, casacos e calças secos e pouco usados, com indicação para limpeza a seco e não devem ser lavados na máquina de lavar. Para mais informações: → <i>Página 47</i></p>	
Conselhos	
<ul style="list-style-type: none"> ■ As roupas não são secas nem limpas. ■ O programa não é adequado para fatos finos e leves de verão. ■ Após o fim do programa, retire imediatamente a roupa para evitar vincos. 	
5 camisas smartFinish 	2-5 camisas
<p>Programa de tempo para a redução de vincos e odores (p. ex., odor a tabaco). Adequado para camisas e blusas secas, pouco usadas. Para mais informações: → <i>Página 47</i></p>	
Conselhos	
<ul style="list-style-type: none"> ■ As roupas não são secas nem limpas. ■ Após o fim do programa, retire imediatamente a roupa para evitar vincos. 	
1 camisa smartFinish 	1 camisa ou 1 blusa
<p>Programa de tempo para a redução de vincos e odores (p. ex., odor a tabaco). Adequado para camisas e blusas secas, pouco usadas. Para mais informações: → <i>Página 47</i></p>	
Conselhos	
<ul style="list-style-type: none"> ■ As roupas não são secas nem limpas. ■ Após o fim do programa, retire imediatamente a roupa para evitar vincos. 	
camisas business	1,5 kg
<p>Camisas/blusas de algodão, linho, fibras sintéticas ou tecidos mistos.</p>	
<p>Conselho: Após a secagem, passe a roupa a ferro ou estenda-a. A humidade residual distribui-se, então, uniformemente.</p>	
toalhas	6 kg
<p>Toalhas de mão e toalhões de banho resistentes de algodão.</p>	
express 40'	1 kg
<p>Carga de roupa mista composta por tecidos de algodão e de fibras sintéticas.</p>	
outdoor	1 unidade
<p>Vestuário impermeável e para o exterior com revestimento de membrana e têxteis hidrófugos.</p>	

P+ Regulações

Regulação do programa	Função
Conselho:	Algumas regulações poderão não ser ativadas em todos os programas. As regulações ativadas são indicadas nas teclas ou destacadas no visor com uma tonalidade clara. Pode alterar ou desativar as regulações ativadas, premindo repetidamente as teclas correspondentes.
 (Início remoto)	<p>Com  (Início remoto), pode ativar o aparelho remotamente através da aplicação Home Connect ou aceder às regulações Home Connect.</p> <p>Conselhos</p> <ul style="list-style-type: none"> ■ Tenha em atenção as indicações relativas às temperaturas ambiente → <i>Página 70.</i> ■ A porta do aparelho tem de estar fechada e o aparelho conectado à rede doméstica para que o início remoto possa ser ativado. ■ O início remoto é desativado por motivos de segurança nas seguintes condições: <ul style="list-style-type: none"> ■ Porta aberta ■ Falha de corrente ■ prima início pausa+carga >  no aparelho, ■ prima brevemente de novo , ■ prima , para desligar o aparelho.
 tipo secado :	<p>O objetivo de secagem define quão húmida ou seca está a roupa após o fim do programa.</p> <p>Se tiver regulado um objetivo de secagem, este permanece guardado para o programa correspondente mesmo depois de desligar o aparelho. Exceção: no caso do algodão, as regulações não são memorizadas.</p>
 Seco para guardar plus	Roupa espessa, de várias camadas, difícil de secar.
 Seco para guardar	Roupa normal, com uma camada.
 Seco	Roupa normal, com apenas uma camada, que deve estar húmida após a secagem e adequada para engomar ou estender.
ajuste secado	<p>Se sentir a roupa demasiado húmida após a secagem, pode adaptar o objetivo de secagem ao grau de secagem e aumentar nos níveis de  a . Isso prolonga a duração do programa no caso de temperatura constante.</p> <p>Se tiver adaptado o grau de secagem para um objetivo de secagem, a regulação permanece memorizada mesmo depois de desligar o aparelho.</p>
— termin.  +	<p>Antes do início do programa pode adiar o final do programa com — e + até ao máximo de 24 horas.</p> <p>No visor é exibido o número de horas definido, p. ex., 8 h, e inicia-se a contagem decrescente até ao início do programa. A duração do programa é indicada após o início do programa.</p> <p>Conselho: Tenha em atenção as indicações relativas às temperaturas ambiente → <i>Página 70.</i></p>

— termin. ⌚ +	O tempo de secagem para os  programas de tempo pode ser prolongado com — e + em intervalos de 10 minutos.
— / +	Podem adaptar valores regulados com as teclas de seleção — e +.
 60' (Menos 60 min)	Após a secagem, o tambor move a roupa em intervalos regulares, para evitar vincos. Pode ativar ou desativar a função automática de proteção antivincos durante 60 minutos (com  60' (Menos 60 min)) ou durante 120 minutos (com  120' (Menos 120 min)).
 120' (Menos 120 min)	
delicado	Temperatura reduzida para tecidos delicados, como, p. ex., poliacrílico ou elastano, pode prolongar a duração da secagem.
inicio pausa+carga ▷■	Iniciar, cancelar e interromper um programa.
Regulação do aparelho	Função
Para aprender a ajustar a regulação do aparelho, consulte → <i>Página 34</i>	
 3 s. (Bloquear 3 seg)	Bloquear o painel de comandos contra uma operação involuntária.
 (Signal)	Com  (Signal), define se é emitido um sinal após o fim do programa. Se a regulação estiver selecionada, a lâmpada indicadora da tecla acende-se e o sinal sonoro está ativado.



Roupa

Preparar a roupa



Aviso

Risco de explosões/incêndio!

Alguns objetos podem inflamar durante a secagem ou mesmo causar um incêndio ou uma explosão no aparelho. Remova quaisquer isqueiros ou fósforos dos bolsos das peças de roupa.

Atenção!

Danos no tambor e nos tecidos

O tambor e os tecidos podem ficar danificados durante o funcionamento, caso deixe objetos nos bolsos da roupa. Retire todos os objetos, como, p. ex., peças metálicas, dos bolsos da roupa.

Preparar a roupa do seguinte modo:

- Ate os fios de tecido, cintos de aventais etc. ou use um saco para roupa.
- Feche os fechos de correr, colchetes, ilhós e botões. Abotoe peças de roupa grandes, como fronhas, p. ex.
- Seque peças de roupa muito pequenas, como meias de bebé, p. ex., sempre com peças grandes, p. ex., toalhas de mão.
- Para peças de roupa únicas, utilize um programa de tempo.
- As malhas, como p. ex., t-shirts e camisolas, costumam encolher na primeira secagem. Selecione um programa delicado.
- Não deixe secar demasiado a roupa sintética. Isto pode provocar um aumento dos vincos na roupa.

- Alguns produtos de limpeza e de tratamento como, p. ex., goma ou amaciador, contêm partículas que podem depositar-se no sensor de humidade. Esta sedimentação pode afetar o funcionamento do sensor e, assim, prejudicar a secagem.

Conselhos

- Quando lavar a roupa que pretende secar posteriormente na máquina, doseie o produto de limpeza e de tratamento de acordo com as indicações do fabricante.
- Limpe o sensor de humidade regularmente → *Página 56.*

Separar a roupa

Conselho: Coloque a roupa individualmente no aparelho. Evite pilhas de roupa, para obter um bom resultado de secagem.

Atenção!

Danos materiais na máquina de secar ou nos tecidos

Roupa inadequada para a máquina de secar pode danificar o aparelho e a roupa durante a secagem. Separe a roupa antes da secagem de acordo com os dados constantes da etiqueta de conservação:

- Adequado para secagem
- Secar à temperatura normal
- Secar a baixa temperatura
- Não secar na máquina

Ao separar a roupa a secar, observe também o seguinte:

- Seque peças de roupa com o mesmo tipo de tecido e estrutura para conseguir um resultado de secagem uniforme.
Se secar peças finas, grossas ou de várias camadas ao mesmo tempo, estas irão apresentar diferentes níveis de secagem.
- Oriente-se pela descrição dos tecidos dos programas de secagem.
→ *"Tabela de programas"*
na página 25
→ *"Secar com o cesto para lãs"*
na página 44

Conselho: Se sentir a roupa demasiado húmida após a secagem, pode seleccionar um programa de tempo para uma secagem posterior.

Atenção!

Danos materiais no aparelho ou nos tecidos

Não seque no aparelho os seguintes tecidos:

- Roupa suja com solventes, cera ou gordura.
- Tecidos não lavados.
- Tecidos não permeáveis ao ar, p. ex., roupa com borracha.
- Tecidos sensíveis, p. ex., seda, cortinas sintéticas.

Utilizar o aparelho

Colocar a roupa e ligar o aparelho

Conselho: O aparelho tem de ser instalado e ligado corretamente.
→ *Página 14*

1. Prepare e separe a roupa.
2. Prima  para ligar o aparelho.

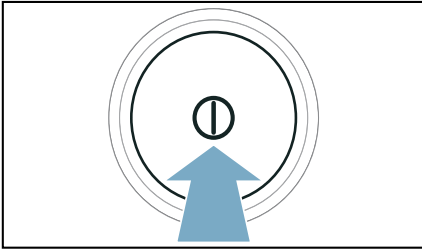

3. Abrir a porta.
Verifique se o tambor está completamente vazio.
Eventualmente esvaziar.

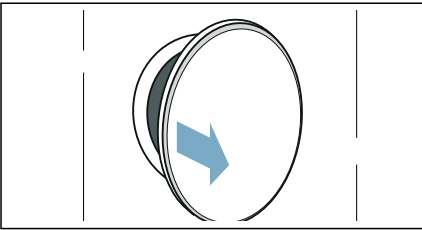

4. Coloque a roupa separada no tambor.

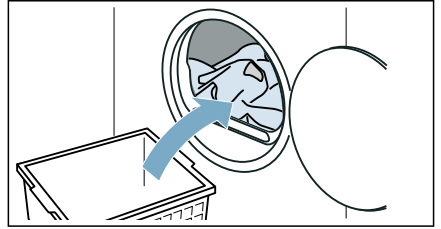

5. Fechar a porta.

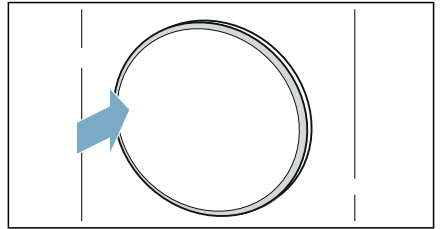

Atenção!

Possibilidade de danos materiais no aparelho ou nos tecidos.

Não prender roupa na porta.

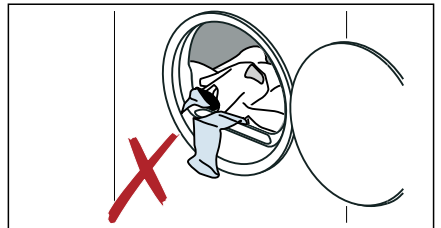

Conselho: O tambor do aparelho ficará iluminado após a abertura, o fecho e o início do programa. A iluminação interior do tambor apaga-se automaticamente (conforme o modelo).

Regular um programa

Conselho: Se o fecho de segurança para crianças tiver sido ativado, é necessário desativá-lo antes de regular um programa. → *Página 34*

1. Regule o programa pretendido.

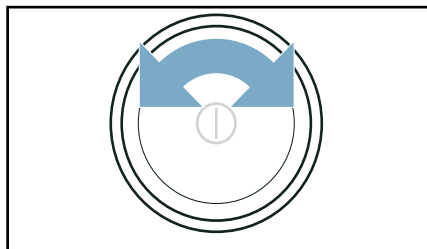

No visor surgem as regulações do programa.

2. Ajuste as regulações do programa, caso o pretenda.

Iniciar o programa

Prima **início pausa+carga** ▷▢▢ .

Conselho: Se pretender bloquear o programa contra alterações inadvertidas, ative o fecho de segurança para crianças. → *Página 34*

Ciclo do programa

O estado do programa é exibido no visor.

Conselho: Ao selecionar um programa, é indicado o tempo de secagem previsto para a carga máxima. Durante a secagem, o sensor de humidade determina a humidade residual na roupa. Consoante a humidade residual, a duração do programa e a indicação do tempo restante são automaticamente adaptadas durante o funcionamento (além dos programas de tempo).

Alterar o programa ou colocar roupa

Em qualquer momento durante a secagem pode retirar ou colocar roupa e alterar ou adaptar o programa.

1. Abra a porta ou prima **início pausa+carga** ▷▢▢ para efetuar uma pausa.

Conselho: Se o CoolDown estiver ativo, o tambor continua a rodar mesmo durante a pausa. Pode interromper o CoolDown a qualquer momento, abrindo a porta.

2. Coloque mais roupa ou retire-a.
3. Se o pretender, selecione outro programa ou outra regulação do programa. → *"Tabela de programas" na página 25*

Conselho: Não altere o programa durante o CoolDown.

4. Fechar a porta.
5. Prima **início pausa+carga** ▷▢▢ .

Conselho: A duração do programa no visor atualiza-se conforme a carga e a humidade residual da roupa. Os valores indicados podem alterar-se após um programa ou alteração da carga.

Cancelar o programa

O programa pode ser interrompido a qualquer altura, abrindo a porta ou premindo **início pausa+carga** ▷▢▢ .

Atenção!

Perigo de incêndio. A roupa pode incendiar-se.

Se interromper o programa, necessita de remover e estender todas as peças de roupa, para que o calor se possa dissipar.

Fim do programa

No visor surge a indicação: *End*

Retirar a roupa e desligar o aparelho

1. Retirar a roupa.

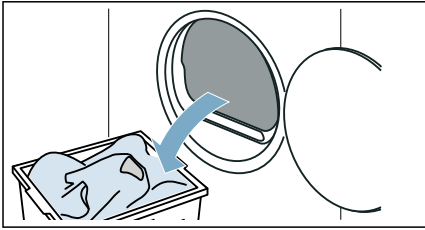

2. Prima ① para desligar o aparelho.

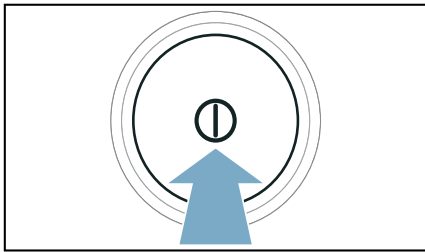

Esvaziar o recipiente de água de condensação

Durante a secagem forma-se água de condensação no interior aparelho.

Se não for usada qualquer mangueira de saída, a água de condensação passa do aparelho para o recipiente de água de condensação. Neste caso deverá esvaziar o recipiente de água de condensação após cada secagem e sempre que ficar cheio durante a secagem.

1. Retire o recipiente de água de condensação na horizontal.

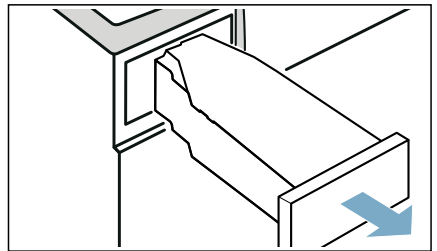

2. Esvazie a água de condensação.

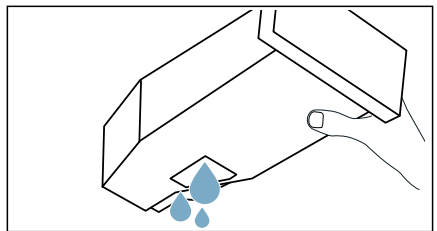

Atenção!

Possibilidade de danos materiais e para a saúde

A água da condensação não é potável e pode ficar suja com cotão. A água de condensação suja pode provocar problemas de saúde e danos materiais. Não beba nem consuma esta água para outros fins.

3. Insira o novamente o recipiente de água de condensação no aparelho, até o sentir encaixar.

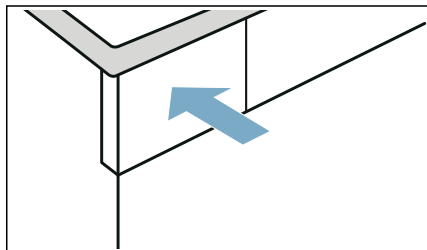

Conselho: O filtro presente no recipiente de água de condensação filtra a água de condensação, que é usada para a limpeza automática do seu aparelho. O filtro é limpo através do esvaziamento da água de condensação. Apesar disso, verifique o filtro regularmente quanto à presença de depósitos e remova-os, se necessário.

→ "Limpar o filtro do recipiente de água de condensação" na página 57



Regulações do aparelho

Pode ajustar ou ativar/desativar o fecho de segurança para crianças e as regulações base (p. ex. sinais).

Proteção de crianças

Ao ativar o fecho de segurança para crianças impede uma a operação acidental da tampa.

Ativar/desativar o fecho de segurança para crianças:

- Prima  **3 s. (Bloquear 3 seg)** durante 3 segundos.

Conselho: O fecho de segurança para crianças mantém-se ativado mesmo depois de o aparelho ser desligado. Para poder operar a tampa após a ligação, tem de desativar o fecho de proteção para crianças.

Sinal de indicação

Pode ativar ou desativar o sinal de indicação no fim do programa. Ao ativar esta definição, soa um sinal acústico no fim do programa.

Ativar/desativar a regulação do aparelho do seguinte modo:

Prima  (Signal).

O sinal de indicação no fim do programa está ativado/desativado.

Conselho: Se não soar qualquer sinal no fim do programa, apesar de o sinal de indicação estar ativado, pode ajustar a definição do aparelho.

Regulações base

Pode ajustar determinadas regulações base no aparelho. Para poder fazer ajustes, deve em primeiro lugar **aceder ao modo de regulação**:

1. Regular o programa para a posição .

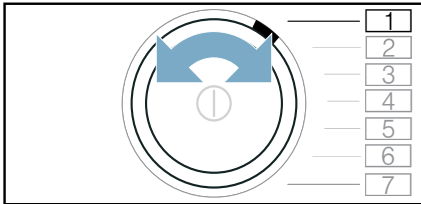

2. Prima **tipo secado** e em simultâneo:
3. Regular o programa para a posição .

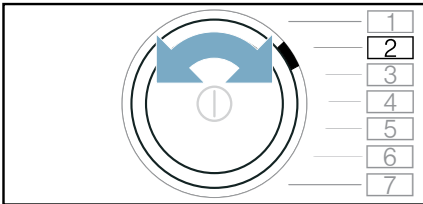

4. Solte **tipo secado**.
O modo de regulação está ativo.

As regulações base estão associadas às seguintes posições de programa:

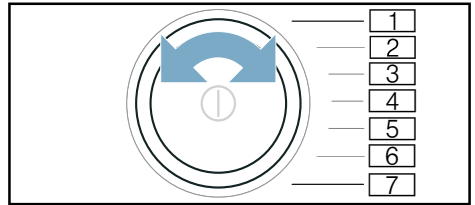

Posição	Regulação base
<input type="text" value="2"/>	Ajustar o volume de som dos sinais de indicação (p. ex., no fim do programa).
<input type="text" value="3"/>	Adaptar o volume de som dos sinais de comando.

Valores de regulação:

- 0 desligado
- 1 baixo
- 2 médio
- 3 alta
- 4 muito alto

Ajustar ou ativar/desativar as regulações base do seguinte modo

1. Regular a posição da regulação base desejada.
2. Alterar uma regulação com:
— +
3. Ajustar outras regulações base ou memorizar e terminar as regulações base.

Memorizar e terminar as regulações base do seguinte modo

Desligar o aparelho.

Conselho: As regulações permanecem memorizadas mesmo depois de desligar o aparelho.

Home Connect

Este aparelho pode ser utilizado através de uma ligação Wi-Fi e comandado à distância através de um aparelho móvel.

Através da aplicação Home Connect, pode efetuar as seguintes ações no aparelho com o seu dispositivo móvel:

- Regular e iniciar programas.
- Ajustar e ativar/desativar regulações de programas.
- Consultar estado do programa.
- Ajustar e ativar/desativar regulações do aparelho.
- Desligue o aparelho.

Antes de poder utilizar as funções Home Connect, execute os seguintes passos:

1. Instale a aplicação Home Connect no dispositivo móvel.
2. Registe-se na aplicação Home Connect.
3. Ligue o aparelho uma vez de forma automática **ou** manual à rede doméstica.
4. Ligue o aparelho à aplicação Home Connect.

Encontra informações sobre a aplicação na nossa página da Internet sobre o Home Connect www.home-connect.com

Os serviços Home Connect não se encontram disponíveis em todos os países. A disponibilidade da função Home Connect depende da disponibilidade dos serviços Home Connect no seu país. Pode encontrar mais informações a este respeito em: www.home-connect.com

Conselhos

- Observe as indicações de segurança do presente manual de instruções e certifique-se de que elas são respeitadas, mesmo que opere o aparelho através da aplicação Home Connect e que, nesse momento, não esteja em casa. Observe também as indicações na aplicação Home Connect.
- Se o aparelho estiver a ser operado, não poderá efetuar alterações em simultâneo com a aplicação Home Connect. No entanto, os ajustes no aparelho são visíveis para si na aplicação Home Connect.

Aceder ao menu Home Connect

No menu Home Connect pode criar e consultar ligações à rede, repor regulações de rede, ativar/desativar o Wi-Fi e encontrar outras funções Home Connect.

1. Ligar o aparelho.
2. Mantenha  (Início remoto) premido durante, pelo menos, 3 segundos.

No visor surge: **RLT**.

Encontra-se agora no menu Home Connect.

Conselho: Prima, por breves instantes,  (Início remoto) para sair do menu Home Connect.

Ligar à rede doméstica e à aplicação Home Connect

Ligue o seu aparelho uma vez de forma **automática** ou **manual** à rede doméstica.

Conselhos

- Se o router da sua rede doméstica possuir uma função WPS, pode ligar o seu aparelho automaticamente à sua rede doméstica.
- Se o router da sua rede doméstica não possuir uma função WPS, terá de ligar o seu aparelho manualmente à sua rede doméstica.



Em seguida, ligue-se à aplicação Home Connect.

Conselho: Para ligar o seu aparelho à rede doméstica, o **Wi-Fi** tem de estar ativado no aparelho. O **Wi-Fi** está desativado de fábrica no aparelho e ativa-se automaticamente ao ligar o seu aparelho à rede doméstica.

Ligação automática à rede doméstica

Passo 2.1

Certifique-se que se encontra no menu Home Connect. → *Página 36*

1. Prima . O aparelho tenta ligar-se agora à rede doméstica. No visor pisca .

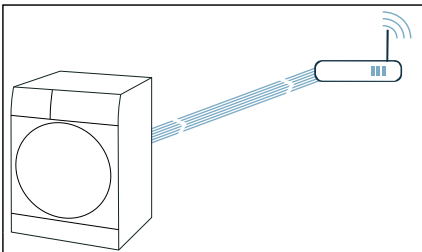

2. Nos 2 minutos seguintes, ative a função WPS no router da rede doméstica.

Se o aparelho se tiver ligado com sucesso à rede doméstica, surge no visor **CON** e  acende-se de modo permanente.

Conselho: Caso não tenha sido possível estabelecer ligação, verifique se o seu aparelho se encontra no alcance da rede doméstica. Repita a ligação automática ou execute a ligação manual.

Ligação manual à rede doméstica

Passo 2.2

Certifique-se que se encontra no menu Home Connect. → *Página 36*

Certifique-se de que abriu a aplicação Home Connect e está registado.

1. Regule o programa para a posição 2.

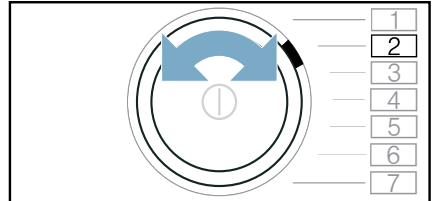

No visor surge **SAP** (ligar manualmente).

2. Prima . O aparelho configura agora uma rede WLAN própria com o nome (SSID) **HomeConnect**.

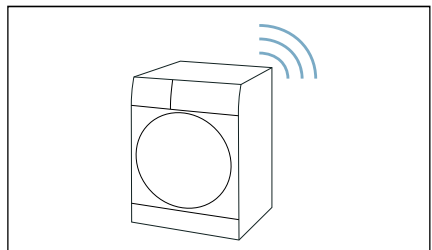

3. Aceda às regulações WLAN no dispositivo móvel.
4. Ligue o dispositivo móvel à rede WLAN **HomeConnect** e introduza a palavra passe WLAN (Key) **HomeConnect**.

O seu dispositivo móvel liga-se agora ao aparelho. O processo de ligação pode demorar até 60 segundos.

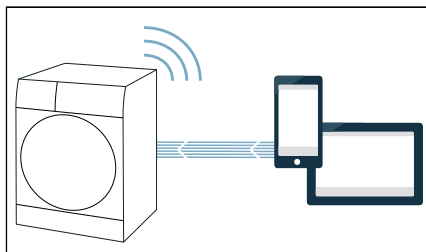

5. Após a ligação ser estabelecida com sucesso, abra a aplicação Home Connect no aparelho móvel e siga os passos na aplicação.
6. Insira o nome da rede (SSID) e a palavra-passe (chave) **da sua rede doméstica** na aplicação Home Connect.
7. Siga os últimos passos na aplicação Home Connect para ligar o seu aparelho.

Se o aparelho se tiver ligado com sucesso à rede doméstica, surge no visor **CDN** e **Wi-Fi** acende-se de modo permanente.

Conselho: Caso não tenha sido possível estabelecer ligação, verifique se o seu aparelho se encontra no alcance da rede doméstica. Repita a ligação manual.

Ligação à aplicação Home Connect

Se o seu aparelho estiver ligado à rede doméstica, pode ligar-se à aplicação Home Connect .

Certifique-se que se encontra no menu Home Connect. → *Página 36*

Certifique-se de que abriu a aplicação Home Connect e está registado.

1. Regule o programa para a posição 3.

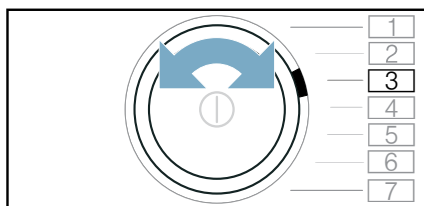

No visor surge **APP** (ligar com aplicação).

2. Prima **▶|||** .

O aparelho tenta ligar-se agora à aplicação Home Connect.

3. Assim que o seu aparelho surgir na aplicação, siga os últimos passos na aplicação Home Connect.

Conselho: Se não for estabelecida qualquer ligação, verifique se o seu equipamento móvel está no alcance da sua rede doméstica ou se está conectado com ela. Repita a ligação à aplicação Home Connect.

Ativar/desativar o Wi-Fi

Se o seu aparelho já estiver ligado à rede doméstica, pode ativar ou desativar o **Wi-Fi** no seu aparelho.

Certifique-se que se encontra no menu Home Connect. → *Página 36*

1. Regule o programa para a posição 4.

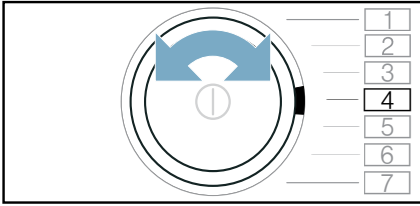

2. No visor surge **Wi-Fi** (função Wi-Fi).
2. Prima **OK**.
Se no visor surgir **Wi-Fi**, o Wi-Fi está ativado no aparelho. Se no visor surgir **OFF**, o Wi-Fi está desativado no aparelho.

Notas

- Se ligar o seu aparelho à rede doméstica, o Wi-Fi é automaticamente ativado.
- Se o Wi-Fi estiver ativado, o aparelho não se desliga automaticamente.
- Se o Wi-Fi estiver desligado no aparelho, nem o início remoto nem o comando remoto do aparelho são possíveis através da aplicação Home Connect.
- Se o Wi-Fi for desligado e o aparelho esteve previamente ligado à rede de casa, a ligação é restabelecida automaticamente ao ligar de novo o Wi-Fi.
- Ao ativar esta função, o consumo de energia aumenta em relação aos valores indicados na tabela de valores de consumo. → *Página 69*

Repor as configurações de rede

Pode repor todas as configurações de rede.

Certifique-se que se encontra no menu Home Connect. → *Página 36*

1. Regule o programa para a posição 5.

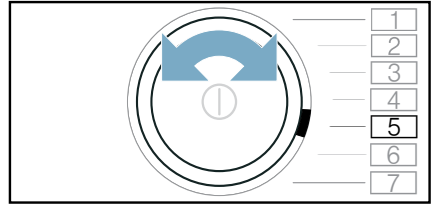

2. No visor surge **RESET** (repor as regulações da rede).
2. Prima **OK**.
No visor surge: **YES**.
3. Prima **OK**.

Conselho: Se pretender utilizar novamente o seu aparelho através da aplicação Home Connect, terá de o ligar de novo à rede doméstica e à aplicação Home Connect.

Atualização do software

Pode atualizar o software Home Connect no seu aparelho. Assim que estiver disponível uma nova atualização do software, no visor surge uma indicação: **UPD**

Instale a atualização diretamente a partir da **indicação no visor** ou **manualmente**, como se segue:

Certifique-se que se encontra no menu Home Connect. → *Página 36*

1. Regule o programa para a posição 6.

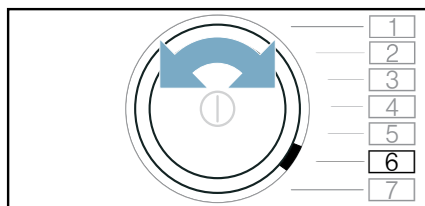

No visor surge **UPD** (atualização). início pausa+carga ▷■ pisca, se estiver disponível uma atualização de software.

2. Prima ▷■.
3. Prima ▷■.

Conselho: A atualização do software pode levar vários minutos. Não desligue o aparelho durante a atualização.

Gestão de energia

Pode ligar o seu aparelho com o seu sistema Smart Energy (gestor de energia).

Depois de ter ligado o **Flex Start** ativado o seu aparelho com o sistema Smart Energy (gestor de energia), pode otimizar o seu consumo de energia, para que o seu aparelho apenas inicie o funcionamento quando a sua instalação fotovoltaica disponibilizar energia suficiente ou dentro do período da tarifa de energia elétrica mais reduzida.

Para mais informações e requisitos de sistema relativos à utilização do gestor de energia, visite: **www.home-connect.com/energymangement**

Conselhos

- O sistema Smart Energy (gestor de energia) tem de utilizar a norma de comunicação da EEBus Initiative.
- Consulte previamente nas instruções de utilização do sistema Smart Energy (gestor de energia) a forma como este se liga ao seu aparelho.

1. Regule o programa para a posição 7.

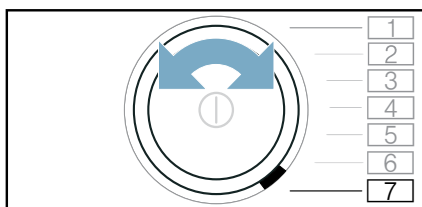

No visor surge **EnE** (gestor de energia).

2. Prima **▷**.
O seu aparelho tenta agora ligar-se ao Smart Energy System (gestor de energia). Se a ligação do aparelho tiver sido bem-sucedida, surge no visor: **3.0h**.
3. Ative o Flexstart, caso pretenda que o seu aparelho seja iniciado através do sistema Smart Energy (gestor de energia).

Flex Start

Ative **Flex Start**, para que o seu sistema Smart Energie (gestor de energia) possa ligar o seu aparelho quando a sua instalação fotovoltaica disponibilizar energia suficiente ou dentro do período da tarifa de energia elétrica mais reduzida.

Conselho: O seu sistema Smart Energy (gestor de energia) apenas pode iniciar o seu aparelho, se o sistema Smart Energy (gestor de energia) e o aparelho estiverem conectados.

Flex Start ativar da seguinte forma:

1. Selecione o programa desejado.
2. Com as teclas de seleção **+** e **-** defina o período desejado para o tempo Termina em.
3. Prima **início pausa+carga ▷**.
4. Prima **□** (Início remoto).
No visor surge **☼**.

A função **FlexStart** foi agora ativada e o aparelho irá aguardar para ser iniciado remotamente pelo sistema de energia inteligente (gestor energético).

Se a indicação no display mudar para **3.0h**, p. ex., o sistema Smart Energy (gestor de energia) estabeleceu um momento em que o seu aparelho pode iniciar. O programa termina após o tempo indicado.

Conselhos

- Se o sistema Smart Energy (gestor de energia) não iniciar o seu aparelho, o programa é iniciado na mesma, antes de decorrido o período de tempo regulado. O programa termina decorrido o período de tempo.
- **□** e, com isso, também **Flex Start** são desativados por motivos de segurança nas seguintes condições:
 - prima início pausa+carga **▷**.
 - Abra a porta.
 - prima **Ⓛ**, para desligar o aparelho.
 - Falha de corrente.
 Se **Flex Start** tiver sido desativado,
 - **termin.** **Ⓛ** **+** permanece ativado.

Colocar mais roupa ou retira-la:

Conselho: Se **Flex Start** já tiver sido ativado e o programa ainda não tiver iniciado, pode colocar mais roupa ou retirá-la.

1. Prima **início pausa+carga ▷**.
2. Abrir a porta.
3. Coloque mais roupa ou retire-a.
4. Fechar a porta.
5. Prima **início pausa+carga ▷**.
6. Prima **□** (Início remoto).

A função **FlexStart** foi agora ativada e o aparelho irá aguardar para ser iniciado remotamente pelo sistema de energia inteligente (gestor energético).

Recomendação de programa inteligente

Depois de a sua roupa ter sido lavado na máquina de lavar roupa, no secador é-lhe recomendado um programa adequado para a secagem da roupa.

A duração previsível do programa recomendado é calculada como base no seu programa de lavagem anterior.

Para determinar o programa de secagem perfeito, os seus aparelhos necessitam de transmitir e receber informações.

Tenha, por isso, atenção ao seguinte:

- Para transmitir os dados é necessário que o programa de lavagem esteja concluído.
- A máquina de lavar roupa tem de suportar o Home Connect.
- A máquina de lavar roupa e o secador têm de estar conectados à rede doméstica e registados na sua Home Connect App.



1. Ligar o aparelho.
2. Regule o programa para **intelligentDry** .

A análise tem início e é exibida uma animação no visor.

3. Para cancelar a análise, regule um outro programa ou desligue o aparelho.

Quando o programa adequado for encontrado, a animação é parada, o LED do programa recomendado acende-se de forma prolongada e as informações do programa são exibidas no visor.

4. Prima **início pausa+carga** .

Conselho: Se não tiver sido encontrado um programa adequado, soa um sinal e no visor surge:  

Causas possíveis:

- Nenhum programa de secagem adequado para o programa de lavagem selecionado.
- A máquina de lavar roupa e o secador têm de estar conectados à rede doméstica e registados na sua Home Connect App.
- Verifique se os seus aparelhos se encontram no alcance da rede doméstica.
- Não existem dados sobre o último programa de lavagem. Os dados são guardados durante 24 horas e depois apagados.
- O programa de lavagem foi cancelado. O programa de lavagem tem de estar concluído.

Diagnóstico remoto

Em caso de avarias, a Assistência Técnica tem a possibilidade de aceder ao seu aparelho através do diagnóstico remoto.

Contacte a Assistência Técnica e certifique-se de que o seu aparelho está ligado ao servidor Home Connect, verificando também se o serviço de diagnóstico remoto está disponível no seu país.

Conselho: Para mais informações e a respeito da disponibilidade do serviço de diagnóstico remoto no seu país, visite a área de Ajuda e Assistência da página Web Home Connect do seu país: www.home-connect.com

Nota sobre a proteção de dados

Com a primeira ligação do seu aparelho a uma rede WLAN ligada à Internet, o seu aparelho transmite as seguintes categorias de dados ao servidor Home Connect (primeiro registo):

- Identificação inequívoca do aparelho (constituída pelos códigos do aparelho, bem como pelo endereço MAC do módulo de comunicação Wi-Fi instalado).
- Certificado de segurança do módulo de comunicação Wi-Fi (para proteção técnica da informação da ligação).
- A versão atual de software e hardware do seu eletrodoméstico.
- Estado de uma eventual reposição anterior para as regulações de fábrica.

Este primeiro registo prepara a utilização das funcionalidades Home Connect e só é necessário no momento em que pretenda utilizar, pela primeira vez, as funcionalidades Home Connect.

Conselho: Tenha em atenção que só é possível utilizar as funcionalidades Home Connect em conjunto com a aplicação Home Connect. É possível aceder às informações sobre a proteção de dados na aplicação Home Connect.

Declaração de conformidade

A BSH Hausgeräte GmbH declara, pelo presente que o aparelho com funcionalidade Home Connect se encontra em conformidade com os requisitos essenciais e as restantes disposições aplicáveis da Diretiva 2014/53/EU.

Pode encontrar uma declaração de conformidade RED completa na internet em www.siemens-home.bsh-group.com na página de produto do seu aparelho junto da documentação suplementar.



Banda de 2,4 GHz: 100 mW máx.
Banda de 5 GHz: 100 mW máx.

	BE	BG	CZ	DK	DE
	EE	IE	EL	ES	FR
	HR	IT	CY	LV	LT
	LU	HU	MT	NL	AT
	PL	PT	RO	SI	SK
	FI	SE	UK	NO	CH
	TR				
WLAN (Wi-Fi) de 5 GHz: apenas para utilização no interior					

Secar com o cesto para lãs para lãs

O cesto para lãs

Conselho: O cesto para lãs é fornecido com o seu aparelho* ou pode ser adquirido como acessório através da Assistência Técnica.

Atenção!

Danos materiais no aparelho e nos tecidos

A secagem com um cesto para lãs danificado pode originar danos materiais no aparelho e nos tecidos. Nunca utilize o aparelho com um cesto para lãs danificado.

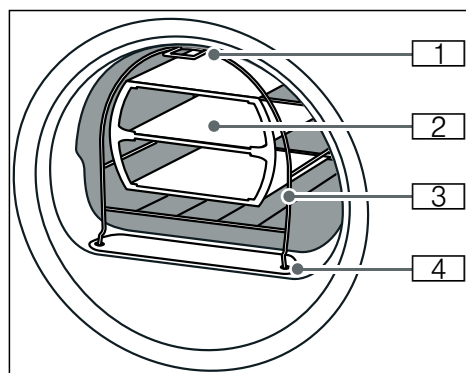

- 1 Pé de fixação no gancho, na parte superior da parede dianteira do aparelho
- 2 Aplicação para cesto para peças de lã
- 3 Cesto para peças de lã
- 4 Pé de fixação na cobertura da conduta do ar

Fixar o cesto para lãs

1. Encaixe os pés do cesto para lãs nos furos presentes na cobertura da conduta do ar.

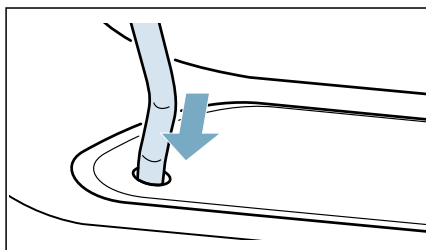

2. Encoste o cesto para lãs no gancho superior pelo lado da frente.

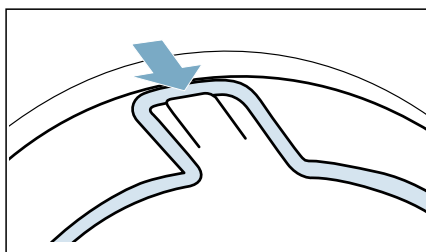

O cesto para lãs deve agora estar fixo na parede dianteira.

* consoante o modelo

Exemplos de utilização

■ Tecidos

Os tecidos têm de estar centrifugados. Coloque os tecidos soltos, não os comprima.

- Calças ou saia

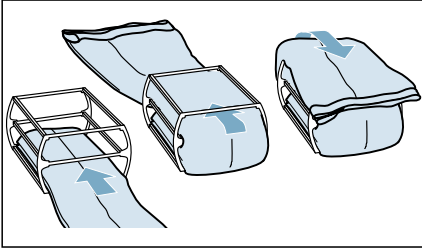

- Pullover

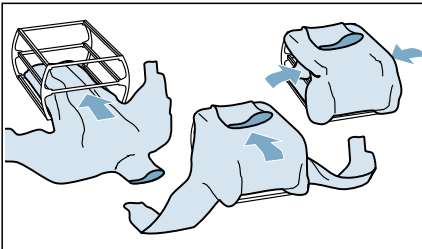

■ Sapatilhas

Coloque as sapatilhas no cesto para lã **sem** a aplicação. Puxe a língua da sapatilha mais para fora. Retire as palmilhas ou almofadas de calcanhar.

Enrole uma toalha de mão e coloque-a por baixo das sapatilhas, de modo a formar uma superfície de apoio inclinada. Coloque as sapatilhas com salto por cima da toalha de mão.

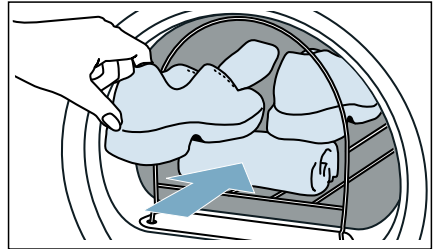

■ Peluches

Seque os peluches no cesto para lã, sem a aplicação. Coloque os peluches que couberem no cesto para peças de lã, de forma a não caírem.

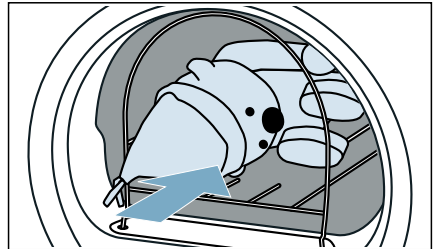

pt Secar com o cesto para lãs

Inserir a aplicação e iniciar o programa

1. Coloque a aplicação com tecidos ou as sapatilhas/peluches no cesto para lãs.

Atenção!

Possibilidade de danos materiais nos tecidos

Coloque os tecidos na aplicação do cesto para lãs, de forma a não tocarem no tambor.

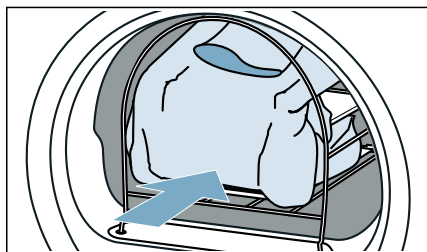

2. Selecione o programa do cesto para lãs ou um programa de tempo.
→ "Tabela de programas"
na página 25

3. Regule o tempo de secagem. Na tabela abaixo são indicados exemplos de carga com o seu tempo de secagem regulável recomendado.

Pullover de lã fino	aprox. 1:20 h
Pullover de lã grosso	aprox. 1:30 h - 3:00 h
Saia	aprox. 1:00 h - 1:30 h
Calças	aprox. 1:00 h - 1:30 h
Luvas	aprox. 30 min
Sapatilhas	aprox. 1:30 h / com arejamento máx. 2:00 h

Conselho: No caso de tecidos mais grossos ou de várias camadas, prolongue, se necessário, o tempo de secagem para alcançar o objetivo de secagem desejado.

4. Inicie o programa.
5. Após o fim do programa, retire a carga e desligue o aparelho.



Função de redução de vincos

Este aparelho dispõe de programas para reduzir os vincos e os odores de roupa seca e pouco usada.

Conselhos

- Preste atenção aos conselhos sobre a roupa. → *Página 29*
- Lava roupa suja com perfume, desodorizante ou transpiração antes do próximo uso.
- **Não** proceder a tratamento antivincos nos seguintes tecidos:
 - Lãs, cabedal, viscose, tecidos com peças de metal, madeira ou plástico.
 - Encerados e oleados.
- Não utilize produtos para limpeza em máquinas de secar.

Enchar o depósito de água

O seu aparelho retira os vincos de roupa seca e pouco usada com água potável fria, que deve deitar no orifício de enchimento dianteiro do aparelho, utilizando o recipiente para água fornecido.

Atenção!

Danos materiais e no aparelho

O aparelho pode ficar sujo com algodão ou sofrer danos devido a depósitos, caso não seja usada água potável no tratamento antivincos.

- Usar apenas água potável no tratamento antivincos.
- Não usar água condensada, água destilada nem aditivos ou produtos de remoção do calcário.

1. Seleccione o programa antivincos pretendido. → *"Tabela de programas" na página 25*
2. Regule o programa antivincos pretendido.
3. Prima **início pausa+carga** ▷▢▢ .
4. No visor surge .

Conselho: Se  não surgir no visor, isso significa que o depósito de água já está cheio com a quantidade de água suficiente e o programa inicia-se.
5. Retire o recipiente de água de condensação na horizontal.

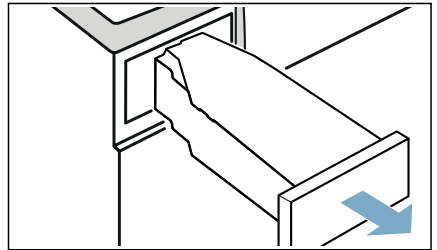

6. Deite aprox. 180 ml de água potável fria com o recipiente para água fornecido no orifício de enchimento **dianteiro** do aparelho, até desaparecer do visor e soar um sinal.

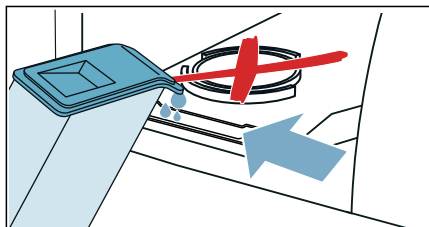

Conselho: Se deitar mais do que 180 ml de água potável no aparelho e não se apagar no visor, a água potável foi deitada no orifício de enchimento errado ou o aparelho não foi orientado corretamente. Deite a água potável no orifício de enchimento dianteiro ou oriente corretamente o aparelho.

→ "Instalar o aparelho" na página 14

7. Insira o novamente o recipiente de água de condensação no aparelho, até o sentir encaixar.

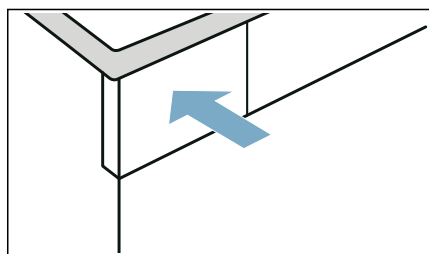

8. Prima **início pausa+carga** .

Programas para reduzir vincos

- Não executar programas de redução de vincos sem carga no tambor. Respeite a descrição do tecido e a carga máxima dos programas para a redução de vincos. → *Página 25*
- A abertura da porta interrompe o programa de redução de vincos. Para iniciar novamente o programa, fechar a porta e premir **início pausa+carga** .
- A duração média do programa da redução de vincos é de aprox. 45 minutos e pode prolongar-se no caso de uma temperatura ambiente mais fresca, e diminuir com uma temperatura ambiente mais quente.
- Durante o programa de redução de vincos poderão ocorrer ruídos adicionais.
- O resultado do programa de redução de vincos pode variar, conforme o tipo de tecido, a quantidade de carga e o programa definido. Para que o resultado seja ideal, retire a roupa da máquina imediatamente após o fim do programa, pendure-a num cabide para acabar de secar sem vincar.

Limpar o filtro no depósito de água

O filtro no depósito de água protege o aparelho contra a sujidade e deve ser limpo com regularidade.

Atenção!

Danos materiais e no aparelho

Um funcionamento com um filtro em falta ou defeituoso pode provocar danos no aparelho.

Utilize o aparelho apenas com um filtro colocado e sem danos.

1. Retire o recipiente de água de condensação na horizontal.

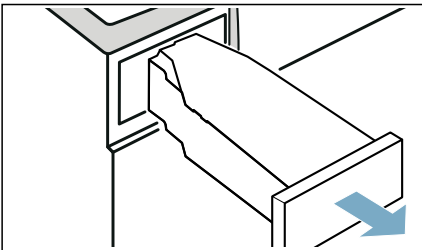

2. Retire o filtro e lave-o em água corrente ou na máquina de lavar louça.

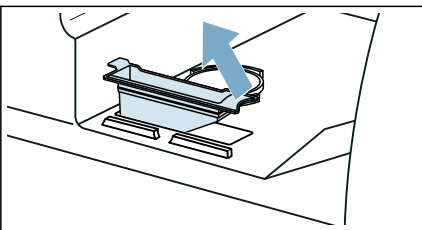

3. Insira o filtro no depósito de água.
4. Insira o novamente o recipiente de água de condensação no aparelho, até o sentir encaixar.

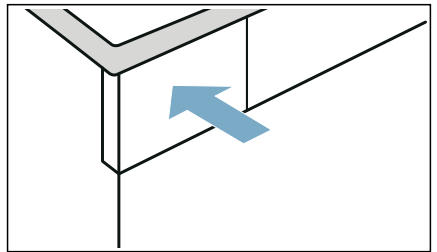

Desviar a água de condensação

Durante a secagem forma-se água de condensação no interior aparelho.

Utilize o aparelho com a mangueira de escoamento ligada.

Se não for usada qualquer mangueira de escoamento, a água de condensação passa do aparelho para o recipiente de água de condensação. Neste caso deverá esvaziar o recipiente de água de condensação após cada secagem e sempre que ficar cheio durante a secagem.

Conecte a mangueira de escoamento da seguinte forma:

1. Retire os acessórios do tambor.

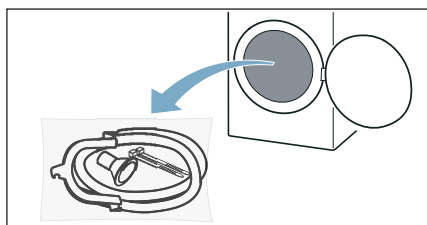

2. Retire todas as peças da bolsa.

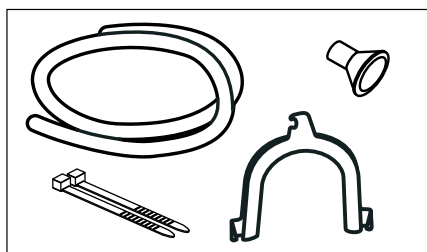

3. Retire a tampa do bocal.

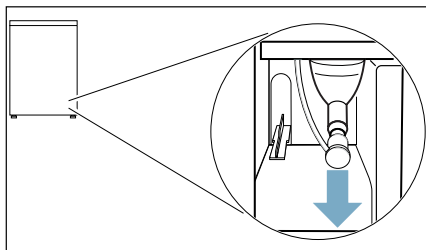

Conselhos

- No estado de entrega do aparelho, a tampa encontra-se fixa ao bocal.
- Durante a remoção da tampa poderá sair algum líquido pelo bocal.

4. Coloque a tampa na posição de descanso.

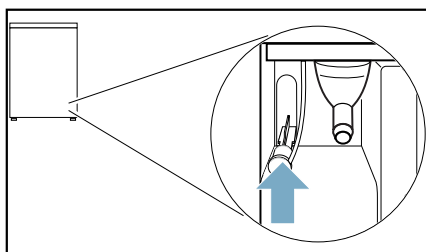

5. Retire a mangueira de drenagem e insira-a no bocal a descoberto, até ao batente.

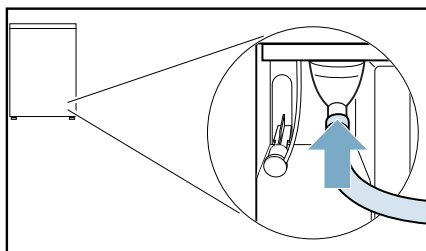

6. Fixe o outro lado da mangueira de drenagem, conforme a situação de ligação, com o acessório restante.

Lavatório:

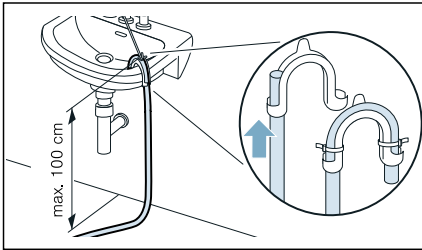

Sifão:

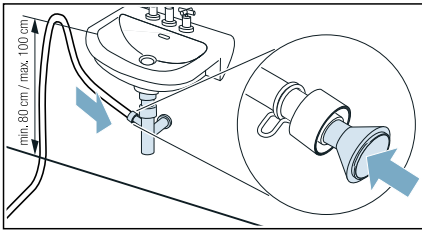

O ponto de ligação tem de ser protegido com uma braçadeira (intervalo de aperto 12-22 mm, comércio especializado). Ao fazer a ligação a um sifão tem de certificar-se que a mangueira de drenagem é conduzida a uma altura de pelo menos 80 cm, no entanto, no máximo 100 cm.

Conselho: Adaptador ligação Y para escoar a água

Se tiver uma máquina de lavar roupa ligada à mesma saída de drenagem, pode fixar a mangueira de drenagem da água e a mangueira de drenagem do conjunto de ligação com o adaptador à saída de drenagem.

Referência: **15000490**

Sumidouro:

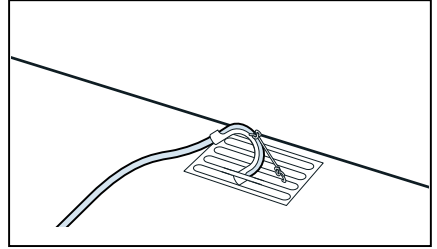

Atenção!

Possibilidade de danos materiais devido à fuga ou ao derramamento de água.

Proteja a mangueira de escoamento contra saída. Não dobre a mangueira de escoamento. Respeite o desnivelamento entre a superfície de instalação e o escoamento de no máx. 100 cm.

Atenção!

A água acumulada pode ser sugada para o aparelho e provocar danos materiais.

Verifique se a água escoar com velocidade suficiente. O escoamento não deve estar fechado nem entupido.

7. Retire o recipiente de água de condensação na horizontal e esvazie-o.

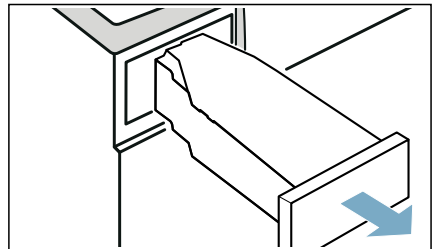

pt Desviar a água de condensação

8. Rode o recipiente de água de condensação 180° na parte inferior e remova o tampão colocado.

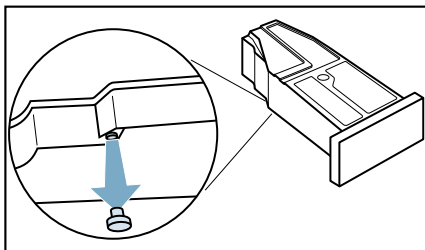

9. Volte a rodar o recipiente de água de condensação 180° e insira o tampão no rebaixo, na parte superior do recipiente de água de condensação.

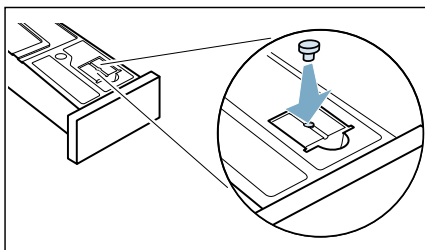

10. Insira o recipiente de água de condensação até encaixar.

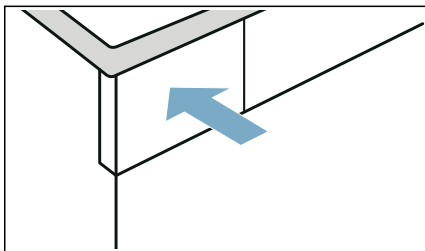

A água de condensação é agora escoada através da mangueira de escoamento para o sistema de canalização ou para um lavatório.

Conselho: Se pretender desviar a água de condensação novamente para o recipiente de água de condensação, basta anular estes passos.

Atenção!
Danos materiais e no aparelho

Se escoar a água de condensação para o recipiente de água de condensação, pode sair líquido do bocal e causar danos materiais. Antes do funcionamento do aparelho, fixe a tampa ao bocal.



Limpeza e manutenção

Limpeza do aparelho



Aviso

Risco de morte!

O aparelho é operado eletricamente. Há risco de choque elétrico, caso entre em contacto com componentes ligados. Tenha, por isso, em atenção:

- Desligue o aparelho. Desligue o aparelho da fonte de alimentação (retire a ficha).
- Nunca segure na ficha de rede com as mãos molhadas.
- Ao retirar a ficha de rede da tomada, segure sempre na própria ficha e nunca no cabo de alimentação, caso contrário poderá danificar o cabo de alimentação.
- Não efetue quaisquer modificações técnicas no aparelho ou nas suas características.
- Reparações ou quaisquer outros trabalhos no aparelho só podem ser realizados pela nossa Assistência técnica ou por um eletricista. O mesmo se aplica à substituição do cabo de alimentação (se necessário).
- É possível encomendar cabos de alimentação de substituição junto da nossa Assistência técnica.



Aviso

Risco de intoxicação!

Fumos tóxicos podem ser libertados por agentes de limpeza que contenham solventes, como, p. ex., solventes de limpeza.

Não utilize agentes de limpeza que contenham solventes.



Aviso

Risco de choque elétrico/danos materiais/danos no aparelho!

Se a humidade penetrar no aparelho, tal pode causar um curto-circuito. Não utilize uma lavadora de alta pressão, um aparelho de limpeza a vapor, uma mangueira ou pistola de jato para limpar o seu aparelho.

Atenção!

Danos materiais/danos no aparelho

Agentes de limpeza e agentes para o pré-tratamento de roupa (p. ex., tira-nódoas, sprays de pré-lavagem, etc.) podem causar danos, caso entrem em contacto com as superfícies do aparelho. Tenha, por isso, em atenção:

- Não deixe que estes agentes entrem em contacto com as superfícies do aparelho.
- Limpe o aparelho unicamente com água e um pano macio e húmido.
- Remova imediatamente quaisquer resíduos de detergente, spray ou outros.

Limpar a unidade inferior

Este aparelho possui uma função de autolimpeza. O algodão da roupa tem de ser removido após qualquer operação, caso contrário acumula-se na unidade inferior.

Para não prejudicar a função do aparelho, **tem** de limpar a unidade inferior (depósito de algodão e filtro de algodão) apenas nos seguintes casos:

- No visor surge a indicação: .
- Antes da execução da conservação do aparelho.

Opcionalmente, pode limpar a unidade inferior do aparelho em qualquer altura.

Conselho: Após o funcionamento, deixe o aparelho arrefecer durante 30 minutos, antes de iniciar a limpeza.

Limpar a unidade inferior da seguinte forma:

1. Abra a tampa de manutenção pelo manípulo.

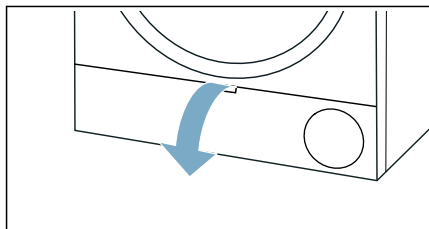

2. Desbloqueie a alavanca da cobertura do permutador térmico.

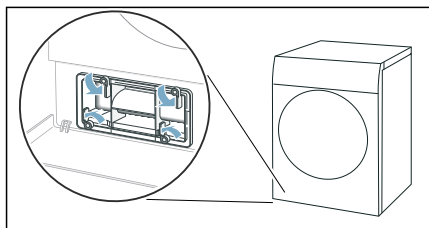

3. Remova a cobertura do permutador térmico no puxador.

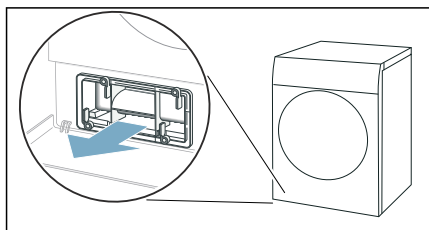

4. Remova todo o algodão da cobertura do permutador térmico e do filtro de algodão.

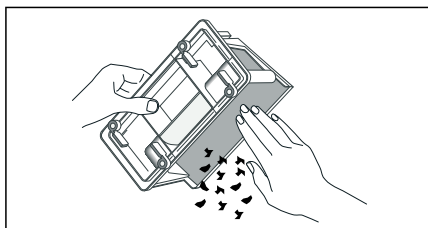

Conselho: Assegure-se de que não permaneça sujidade nos vedantes da cobertura do permutador térmico.

5. Lave muito bem o lado interior da cobertura do permutador de calor e do filtro de algodão sob água corrente e seque-o.

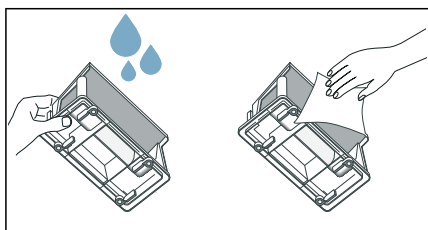

Conselhos

- Em caso de forte sujidade, pode utilizar uma escova macia para efetuar a limpeza.
- Certifique-se de que o filtro de rede do depósito de algodão seca muito bem após a lavagem. Um filtro de algodão húmido pode prolongar o tempo de secagem e influenciar o resultado da secagem.

6. Retire o depósito de algodão na horizontal.

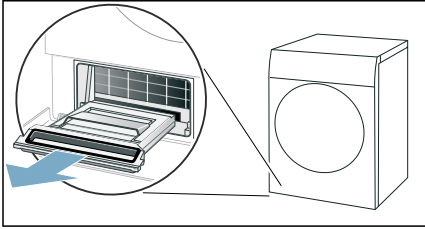

Conselho: O depósito de algodão pode conter algodão húmido, bem como água residual, e gotejar ao ser retirado.

7. Abra o depósito de algodão e remova o algodão.

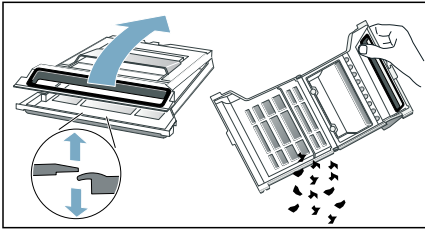

8. Lave muito bem o filtro de rede do depósito de algodão sob água corrente e seque-o.

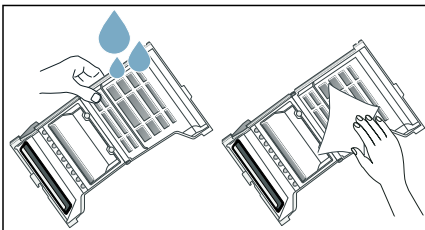

Conselhos

- Em caso de forte sujidade, pode utilizar uma escova macia para efetuar a limpeza.
- Não remova nem danifique a vedação do depósito de algodão.
- Pode também limpar o depósito de algodão na máquina de lavar louça.

- Certifique-se de que o filtro de rede do depósito de algodão está muito bem após a lavagem.

9. Feche o depósito de algodão.

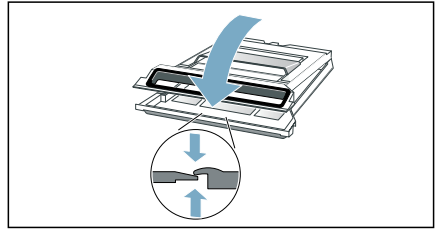

Conselho: Assegure-se de que fecha completamente o depósito de algodão.

10. Insira o depósito de algodão na horizontal, até ao batente.

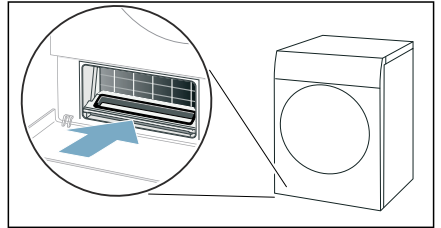

11. Insira a cobertura do permutador térmico no puxador.

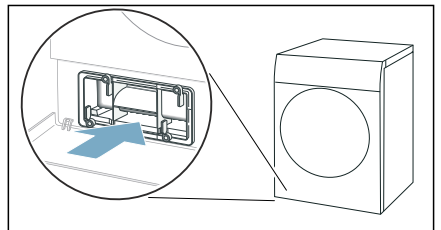

Conselho: Apenas pode inserir a cobertura do permutador térmico quando o depósito de algodão estiver no aparelho.

12. Bloquee a alavanca da cobertura do permutador térmico.

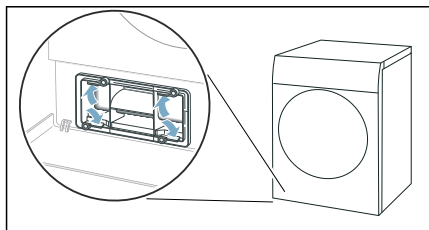

13. Feche a tampa de manutenção.

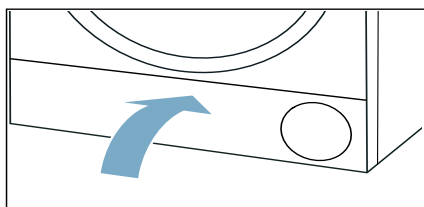

Limpeu a unidade inferior do aparelho.

Atenção!

Danos materiais/danos no aparelho

Se utilizar o aparelho sem um dispositivo para recolha de algodão (p. ex. filtro de algodão, reservatório de algodão, conforme as especificações do aparelho), ou se o dispositivo para recolha de algodão estiver incompleto ou com defeito, isto pode resultar em danos para o aparelho.

Não utilize o aparelho sem um dispositivo de recolha de algodão ou com um dispositivo de recolha de algodão defeituoso.

Limpar o sensor de humidade

Conselho: O sensor de humidade mede o grau de humidade da roupa. Após um longo período de utilização, podem acumular-se resíduos finos de calcário ou de produtos de limpeza e tratamento. É necessário remover regularmente estes depósitos, caso contrário o resultado de secagem pode ser afetado.

1. Abrir a porta.

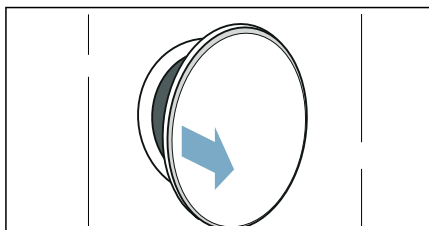

2. Limpe o sensor de humidade com uma esponja áspera.

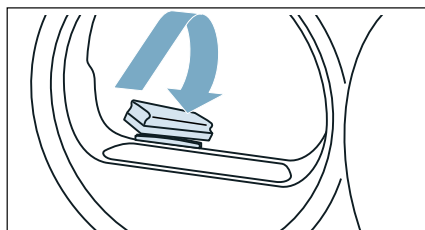

Atenção!

O sensor de humidade pode ficar danificado.

O sensor de humidade é de aço inoxidável. Não limpe o sensor com produtos abrasivos nem palha-de-aço.

Limpar o filtro do recipiente de água de condensação

Conselho: O filtro no recipiente de água de condensação destina-se à limpeza da água de condensação, que é usada para a limpeza automática deste aparelho.

1. Retire o recipiente de água de condensação na horizontal.

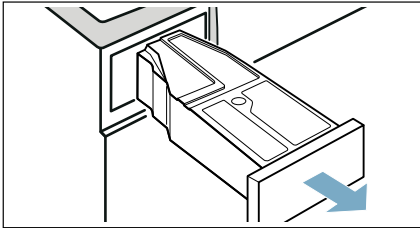

2. Esvazie a água de condensação.
3. Remova o filtro.

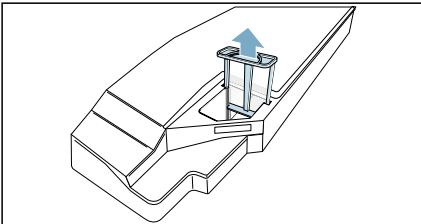

4. Limpe o filtro sob um jato de água quente ou na máquina de lavar louça.

Conselho: Em caso de forte sujidade, pode utilizar uma escova macia para efetuar a limpeza.

5. Coloque o filtro até o sentir encaixar.

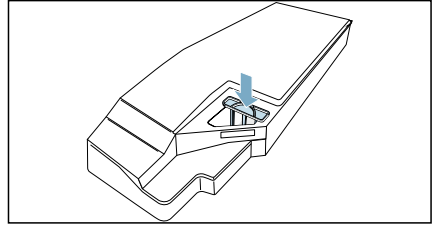

Atenção!

Sem o filtro, o algodão pode alcançar o aparelho e danificá-lo.

Utilize o aparelho apenas com o filtro inserido.

6. Coloque o recipiente de água de condensação até o sentir encaixar.

Tratamento do aparelho

O aparelho dispõe de programas de limpeza adicionais que pode executar para a conservação do aparelho:

- Com a conservação simples do aparelho remove possíveis pequenos depósitos de sujidade no aparelho.
- Com a conservação intensiva do aparelho remove possíveis depósitos de sujidade mais incrustados no aparelho, assim como odores após uma paragem mais longa.

Antes de realizar a conservação do aparelho, é necessário preparar o aparelho.

Aviso

Perigo de queimaduras/danos materiais e no aparelho!

Água a ferver ou muito quente pode provocar queimaduras graves e danos materiais ou no aparelho, caso seja derramada ou escorra.

Não utilize água a ferver para este aparelho, para os seus componentes e acessórios. Evite o contacto da pele com água muito quente ou vapor de água.

Aviso

Risco de intoxicação/danos materiais!

A água de condensação não é adequada para beber e pode estar contaminada com algodão. A água de condensação contaminada pode ser perigosa para a saúde e causar danos materiais.

Não a beba nem a reutilize.

Preparar o tratamento intensivo

Preparar o aparelho para o tratamento

O aparelho tem de ser preparado **antes** de um tratamento simples ou intensivo do aparelho.

Preparar o aparelho para o tratamento intensivo da seguinte forma:

1. Limpe a unidade inferior. → *Página 53*
2. Abrir a porta.
3. Retirar a roupa.

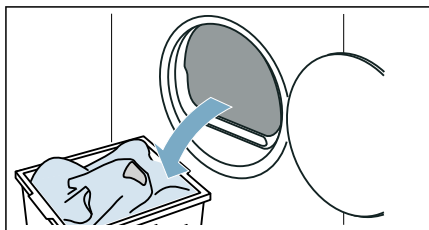

4. Fechar a porta.
5. Retire o recipiente de água de condensação na horizontal e esvazie-o.

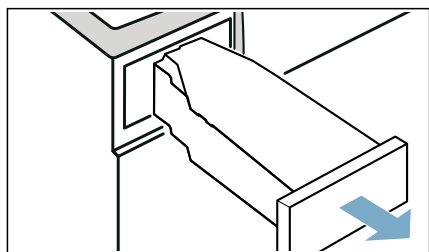

6. Prima  para ligar o aparelho.

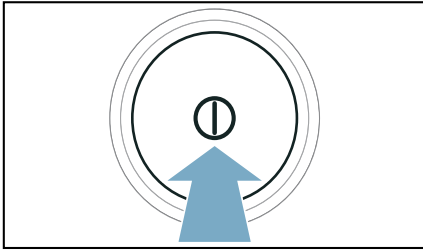

O aparelho está agora preparado para o tratamento.

Preparar o recipiente de água de condensação para o tratamento do aparelho

Se desviar a água de condensação do aparelho pela mangueira de escoamento, é necessário preparar o recipiente de água de condensação **antes** de um tratamento simples ou intensivo do aparelho.

Preparar o recipiente de água de condensação para o tratamento do aparelho da seguinte forma:

1. Remova o tampão colocado no rebaixo do recipiente de água de condensação.

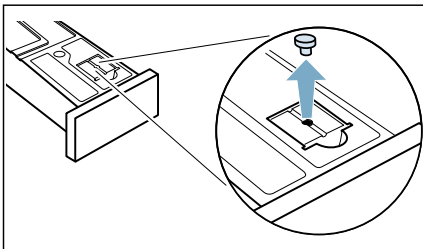

2. Rode a parte inferior do reservatório da água de condensação 180° e coloque o tampão.

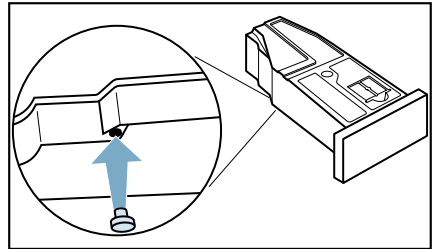

3. Limpe o filtro do recipiente de água de condensação. → *Página 57*
O recipiente de água de condensação está agora preparado para o tratamento do aparelho.

Conselho: Se desviar a água de condensação do aparelho pela mangueira de escoamento, anule estes passos **após** um tratamento simples ou intensivo do aparelho.

Executar um tratamento simples do aparelho

Pode executar a conservação simples do aparelho para remover possíveis pequenos depósitos de sujidade no aparelho.

Notas

- Após algum tempo de utilização, o seu aparelho irá recomendar-lhe automaticamente o tratamento simples. No visor surge então **CrE** antes do início do programa durante 5 segundos, assim como após o final do programa. Esta indicação surge novamente até que tenha completado o tratamento simples do aparelho.
- A conservação simples do aparelho dura cerca de 1 hora.

Executar o tratamento do aparelho da seguinte forma:

1. Prepare o tratamento. → *Página 58*
2. Regule o programa para a posição 1.

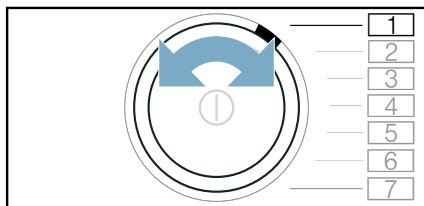

3. Prima tipo secado e mantenha premido em simultâneo:
4. Regule o programa para a posição 4.

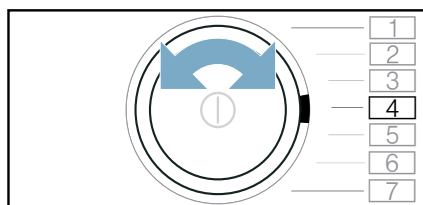

No visor surgem alternadamente **CP** e a duração do programa.

5. Verta aprox. 1 ½ litro de água quente no recipiente de condensação.

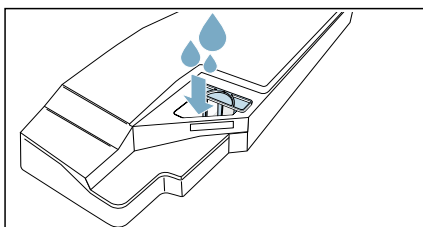

Conselho: Mantenha o recipiente de condensação sempre na horizontal, de forma a não entornar o líquido.

6. Insira o recipiente de água de condensação até encaixar.

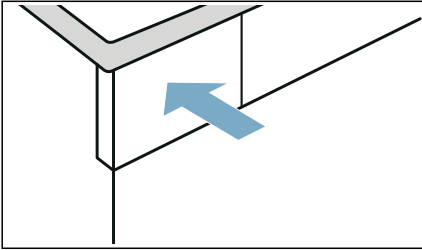

7. Prima **início pausa+carga** \triangleright \square \square \square . Inicia-se o tratamento do aparelho e soa um sinal. No visor surge **End** no final do tratamento e soa um sinal.

8. Retire o recipiente de água de condensação na horizontal e esvazie-o.

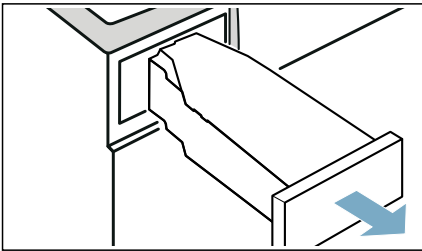

9. Insira o recipiente de água de condensação até encaixar.

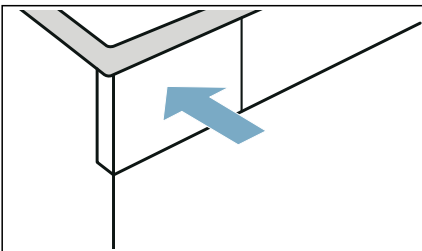

10. Prima ⓪ para desligar o aparelho.

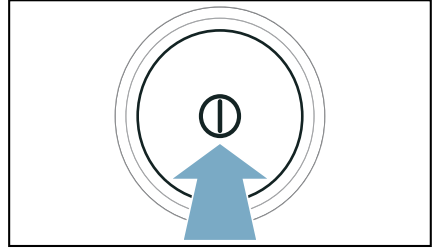

Acabou de executar o tratamento do aparelho.

Executar o tratamento intensivo do aparelho

Pode executar a conservação intensiva, para remover possíveis depósitos incrustados de sujidade no aparelho, assim como odores após uma paragem superior a um mês.

Notas

- O tratamento intensivo do aparelho demora cerca de 4 horas. A duração pode prolongar-se se não executar os passos de manuseamento necessários em tempo oportuno durante o programa.
- O tratamento intensivo não deve ser cancelado após o início do programa.
- Para o tratamento intensivo do aparelho necessita do produto de tratamento original, que pode adquirir com o número de referência: **00311829** na Assistência técnica. Os dados de contacto de todos os países encontram-se no índice da Assistência Técnica em anexo.

⚠ Aviso

Risco de ferimentos/danos materiais/danos no aparelho!

A utilização de peças de substituição e acessórios fornecidos por terceiros é perigosa e pode resultar em ferimentos, danos materiais ou danos no aparelho. Por razões de segurança, utilize exclusivamente peças de substituições e acessórios genuínos.

Atenção!

Danos materiais/danos no aparelho

Se deitar a quantidade errada de detergente ou agente de limpeza no aparelho, tal pode resultar em danos materiais ou danos no aparelho. Utilize detergentes/produtos de conservação/agentes de limpeza e amaciadores em conformidade com as instruções do fabricante.

Executar o tratamento do aparelho da seguinte forma:

1. Prepare o tratamento. → *Página 58*
2. Regule o programa para a posição 1.

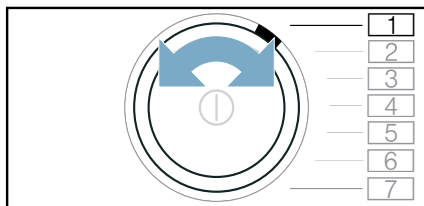

3. Prima tipo secado e mantenha premido em simultâneo:

4. Regule o programa para a posição 4.

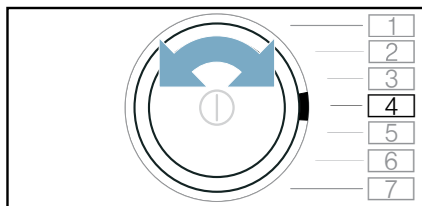

No visor surgem alternadamente **[P1]** e a duração do programa.

5. Prima **+**.
No visor surgem alternadamente **[P2]** e a duração do programa.
6. Retire o recipiente de água de condensação na horizontal e esvazie-o.

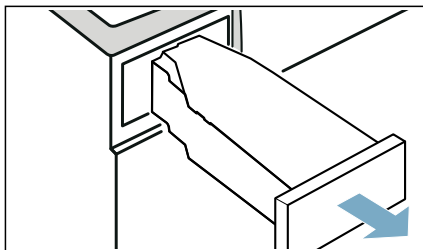

7. Verta uma garrafa de produto de conservação de aparelhos e aprox. 1 ½ litro de água quente no recipiente de condensação.

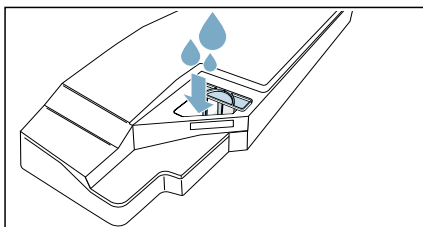

Conselho: Mantenha o recipiente de condensação sempre na horizontal, de forma a não entornar o líquido.

8. Insira o recipiente de água de condensação até encaixar.

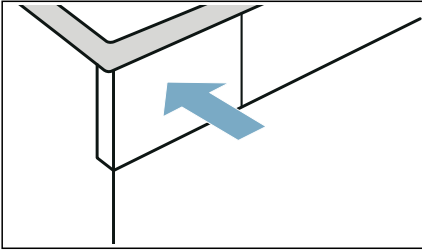

9. Prima **início pausa+carga** \triangleright \square \square \square .
Inicia-se o tratamento do aparelho e soa um sinal.
Após cerca de 3 horas, o aparelho interrompe a conservação e no visor pisca o tempo de duração restante do programa.
10. Retire o recipiente de água de condensação na horizontal e esvazie-o.

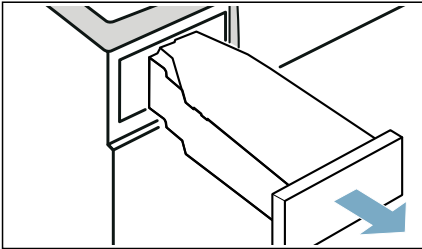

11. Verta aprox. 1 ½ litro de água quente no recipiente de condensação.

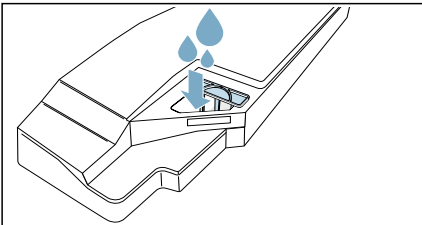

Conselho: Mantenha o recipiente de condensação sempre na horizontal, de forma a não entornar o líquido.

12. Virar com cuidado o recipiente de água de condensação na horizontal e esvaziar, para lavar os restos do produto de tratamento original.

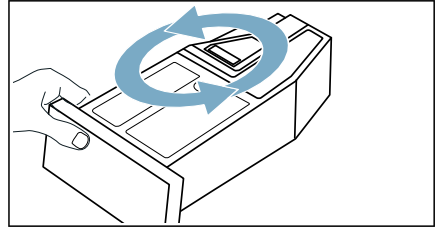

13. Verta aprox. outro 1 ½ litro de água quente no recipiente de condensação.
14. Insira o recipiente de água de condensação até encaixar.

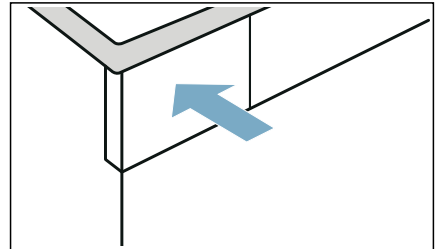

15. Prima **início pausa+carga** \triangleright \square \square \square .
O tratamento do aparelho prossegue. No visor surge **End** no final do tratamento e soa um sinal.

16. Esvazie novamente o recipiente de água de condensação.

pt Tratamento do aparelho

- 17.** Insira o recipiente de água de condensação até encaixar.

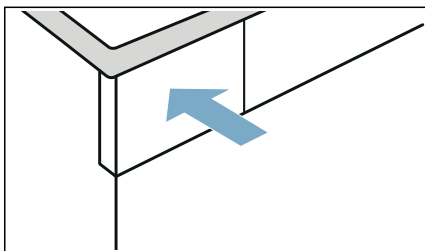

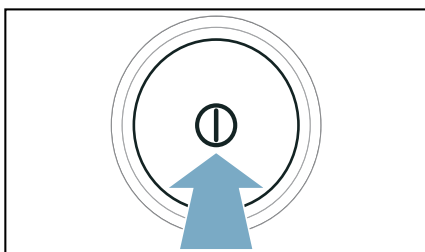

- 18.** Prima ① para desligar o aparelho.



Acabou de executar o tratamento do aparelho.

Ajuda sobre o aparelho

Avarias	Causa/Resolução
O aparelho não liga.	Verifique a ficha e os fusíveis.
O aparelho não reage às introduções e no visor é exibido:  R i-	<ul style="list-style-type: none"> ■ Um filtro de algodão sujo ou húmido pode prejudicar o fluxo de ar no aparelho a baixas temperaturas ambiente. <ul style="list-style-type: none"> - Limpe a unidade inferior e seque muito bem o filtro de algodão. → <i>Página 53</i> - Desligue e ligue o aparelho. - Prima início pausa+carga >⏏ para reiniciar o programa.
Formação de vincos.	<ul style="list-style-type: none"> ■ Quantidade de carga excedida ou selecionado o programa errado para um tipo de tecido. Na tabela de programas encontra todas as informações necessárias. → <i>Página 25</i> ■ Retire a roupa do tambor imediatamente após a secagem. A permanência dentro do tambor forma vincos.
A máquina verte água.	<ul style="list-style-type: none"> ■ O aparelho pode estar inclinado. Alinhe o aparelho. ■ Assegure que a unidade inferior: <ul style="list-style-type: none"> - está bloqueada corretamente na cobertura do permutador térmico. - o vedante da cobertura do permutador térmico não está sujo. → <i>Página 53</i> ■ Se estiver instalada a mangueira de escoamento* opcional, certifique-se de que a mangueira de escoamento está bem conectada. → <i>Página 50</i>
O aparelho está no modo de pausa, mas o tambor não roda.	O aparelho detetou uma temperatura elevada e o processo CoolDown inicia-se. A regulação da temperatura pode demorar até 10 minutos. Pode interromper o processo CoolDown a qualquer momento, abrindo a porta.
O programa não inicia	<p>Certifique-se de que:</p> <ul style="list-style-type: none"> ■ a porta está fechada. ■ o  3 s. (Bloquear 3 seg) está desativado ■ início pausa+carga >⏏ foi premido <p>Conselho: Se estiver definido um atraso do programa por — termin.  + , o programa começa num momento posterior.</p>
A duração do programa exibida altera-se durante o processo de secagem.	Nenhuma anomalia. O sensor de humidade determina a humidade residual na roupa e adapta a duração do programa (exceto programas de tempo).

A roupa não foi seca corretamente ou ainda está húmida.	<ul style="list-style-type: none">■ A roupa quente parece mais húmida do que realmente está após o fim do programa. Estenda a roupa e deixe-a arrefecer.■ Adapte o objetivo de secagem e aumente o grau de secagem. Isso prolonga o tempo de secagem no caso de temperatura constante.■ Selecione um programa de tempo para secar a roupa ainda húmida.■ Selecione um programa de tempo para uma quantidade reduzida de carga e peças individuais de roupa.■ Não exceda a quantidade máxima de carga de um programa. → <i>Página 25</i>■ Limpe o sensor de humidade no tambor. Uma fina camada de calcário ou resíduos de produtos de limpeza e tratamento podem depositar-se no sensor e prejudicar o seu funcionamento. → <i>Página 56</i>■ A secagem foi interrompida devido a uma falha de energia, a um recipiente de água de condensação cheio ou devido à ultrapassagem do tempo de secagem máximo. <p>Conselho: Preste também atenção aos conselhos sobre a roupa. → <i>Página 29</i></p>
Tempo de secagem demasiado longo.	<ul style="list-style-type: none">■ O aparelho pode estar sujo com algodão, o que causa um período de secagem mais prolongado.<ul style="list-style-type: none">- Limpe a unidade inferior. → <i>Página 53</i>- Efetue a secagem completa com roupa sem pré-secagem e um volume de carga superior a 3 kg. <p>Conselho: A autolimpeza do aparelho utiliza água de condensação da sua roupa. Em caso de secagem permanente de volumes de carga inferiores a 3 kg ou se usar de forma permanente a função antivincos, a água de condensação da sua roupa não é suficiente para a autolimpeza do aparelho. Seque regularmente sem pré-secagem com um volume de carga superior a 3 kg.</p> <ul style="list-style-type: none">■ O permutador de calor pode estar sujo com algodão.<ul style="list-style-type: none">- Realize a conservação simples do aparelho. → <i>Página 60</i>■ Um filtro de algodão húmido pode prolongar o tempo de secagem e influenciar o resultado da secagem. Seque muito bem o filtro de algodão da unidade inferior após a lavagem. → <i>Página 53</i>■ Uma entrada de ar bloqueada ou sem livre acesso no aparelho pode prolongar o tempo de secagem. Mantenha a entrada de ar desimpedida.■ Uma temperatura ambiente inferior a 15 °C e superior a 30 °C pode prolongar o tempo de secagem e influenciar o resultado da secagem.■ Uma circulação de ar insuficiente na divisão pode prolongar o tempo de secagem. Areje adequadamente o local.
Formação de odores no aparelho	Execute o tratamento intensivo do aparelho. → <i>Página 61</i>
A humidade na divisão aumenta.	Areje adequadamente o local.
Ruídos anormais durante a secagem.	Durante a secagem, o compressor e a bomba emitem ruídos de funcionamento. Estes não indicam uma falha de funcionamento do aparelho.

O aparelho está frio apesar da secagem.	Nenhuma anomalia. O aparelho com bomba de calor seca com eficiência a baixas temperaturas.
Programa de secagem cancelado.	Se o programa de secagem for cancelado devido uma falha de energia, reinicie o programa ou retire e estenda a roupa.
Não é estabelecida ligação à rede doméstica.	<ul style="list-style-type: none"> ■ Wi-Fi está desligado. Para se ligar à rede doméstica, ligue o Wi-Fi.  deve surgir no visor. ■ Wi-Fi está ligado, mas não é possível estabelecer a ligação à rede doméstica. Verifique se a rede doméstica está disponível ou ligue novamente à rede doméstica.
Home Connect não funciona.	<ul style="list-style-type: none"> ■ Se tiver problemas com a Home Connect pode encontrar ajuda em www.home-connect.com. ■ A possibilidade de utilizar as funções Home Connect no seu aparelho depende da disponibilidade do serviço Home Connect (p. ex., disponibilização da aplicação) no seu país. O serviço Home Connect não está disponível em todos os países; encontrará informações a este respeito em www.home-connect.com.
Derrama água ao encher o depósito de água.	<p>O depósito de água está completamente cheio. Não continue a encher o depósito de água. O derramamento de alguma água não é prejudicial. → "Enchar o depósito de água" na página 47</p> <p>O filtro presente no depósito de água pode estar entupido devido a depósitos. Remova e limpe o filtro.</p>
A duração dos programas a vapor é demasiado longa.	Uma temperatura ambiente fresca aumenta a duração dos programas a vapor.
Água residual no recipiente de água de condensação, apesar de estar conectada ao aparelho uma mangueira de escoamento.	Se a mangueira de escoamento* opcional estiver instalada, no recipiente de água de condensação permanece alguma água residual devido à função de autolimpeza do aparelho.
* conforme o equipamento do aparelho ou acessórios disponíveis	

Conselho:

Se não for possível eliminar uma anomalia desligando e ligando o aparelho, contacte a Assistência Técnica. → *Página 71*



Transporte do aparelho

Aviso

Risco de ferimentos/danos materiais/ danos no aparelho!

Se pegar em quaisquer peças salientes do aparelho (p. ex., a porta do aparelho), com o intuito de o levantar ou deslocar, estas peças podem partir e causar ferimentos.

Não pegue em quaisquer peças salientes do aparelho para deslocar o mesmo.

Aviso

Risco de ferimentos!

- O aparelho é muito pesado. Levantar o aparelho pode resultar em ferimentos. Não levante o aparelho por si mesmo.
- O aparelho tem arestas vivas nas quais pode cortar as mãos. Não pegue no aparelho pelas suas arestas vivas. Use luvas de proteção para levantar o aparelho.

Preparar o aparelho para o transporte da seguinte forma:

1. Retire o recipiente de água de condensação na horizontal e esvazie-o.

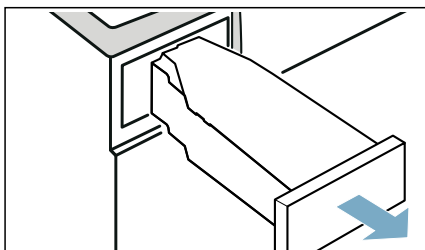

2. Insira novamente o recipiente de água de condensação no aparelho, até o sentir encaixar.

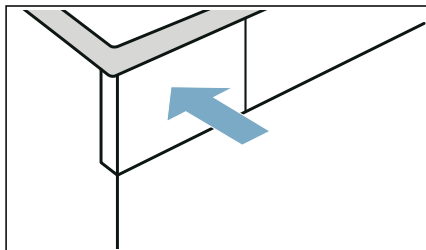

3. Ligue o aparelho.
 4. Regule um programa à escolha.
 5. Prima **início pausa+carga**  .
 6. Aguarde 5 minutos. A água de condensação é bombeada.
 7. Esvazie novamente o recipiente de água de condensação.
 8. Se instalada, remova a mangueira de escoamento do lavatório, sifão ou sumidouro. → *Página 50*
- #### Atenção!
- Proteja a mangueira de escoamento no aparelho contra escorregamento. Não dobre a mangueira de escoamento.
9. Desligue o aparelho.
 10. Desligue a ficha do aparelho da fonte de alimentação.
- O aparelho está agora pronto para o transporte.

Atenção!

Danos materiais e no aparelho

Apesar do escoamento, o aparelho ainda contém água residual. A água residual pode verter e provocar danos materiais.

Por isso, transporte o aparelho na vertical.



Valores de consumo

Tabela de valores de consumo

Programa	Rotação com a qual a roupa foi centrifugada (em rpm)	Duração** (em min.)		Consumo de energia** (em kWh)	
algodão		9 kg	4,5 kg	9 kg	4,5 kg
Seco para guardar	1400	152	99	1,81	1,09
	1000	171	109	2,10	1,24
	800	190	119	2,39	1,39
Seco para engomar	1400	115	74	1,24	0,73
	1000	134	84	1,53	0,88
	800	153	94	1,82	1,03
sintéticos		3,5 kg		3,5 kg	
Seco para guardar	800	64		0,58	
	600	73		0,69	
* Configuração do programa conforme a norma EN61121 em vigor usando a mangueira de saída externa.					
** Os valores podem divergir dos valores indicados em função do tipo de tecido, composição da roupa a secar, humidade restante do tecido, do grau de secagem definido, da quantidade de carga, das condições ambientais e da ação de funções adicionais.					

Programa mais eficiente para tecidos de algodão

O seguinte "programa standard de algodão" (identificado pelo símbolo) é adequado para a secagem de roupa de algodão com um teor de humidade normal e o mais eficiente em termos de consumo combinado de energia para a secagem de roupa de algodão húmida.

Programas standard para algodão de acordo com o atual Regulamento UE n.º 932/2012

Programa + Objetivo de secagem	Carga (em kg)	Consumo de energia (em kWh)	Duração do programa (em min.)
algodão + Seco para guardar	9/4,5	2,10/1,24	171/109
Regulação do programa para testes e a rotulagem energética de acordo com a Diretiva 2010/30/UE.			



Dados técnicos

Dimensões:

ca. 850 x 600 x 650 mm
(altura x largura x profundidade)

Peso:

56 kg (conforme o modelo)

Alimentação elétrica:

Tensão elétrica 220 - 240 V, 50Hz

Corrente nominal 10 A

Potência nominal 600 W

Volume máximo de carga:

9 kg

Potência consumida no modo desligado:

0,10 W

Potência consumida no modo não desligado:

0,10 W

Iluminação interior do tambor*

Temperatura ambiente**

5 - 35°C

Potência consumida no modo de prontidão ligado em rede (Wi-Fi) / duração:

1,2 W / 20 Min W / Min

Este produto dispõe de fontes de luz da classe de eficiência energética F. As fontes de luz estão disponíveis como peça de reposição e só podem ser substituídas por pessoal especializado.

* conforme o equipamento do aparelho

** A uma temperatura ambiente inferior a 10°C, a função \square (Início remoto), bem como o tempo de duração máximo de 24 horas na função — **termin.** \odot + podem estar limitados.



Eliminação



Elimine a embalagem e o aparelho de forma ecológica. Este aparelho está marcado de acordo com a diretiva europeia 2012/19/CE relativa aos resíduos de equipamentos elétricos e eletrônicos (waste electrical and electronic equipment – WEEE). A diretiva prevê as condições para recolha e valorização de aparelhos usados, a vigorar em toda a UE.

Atenção!

Perigo de incêndio/Perigo de intoxicação/Danos materiais e no aparelho

O aparelho contém agentes de refrigeração não prejudiciais para o ambiente, mas inflamáveis R290. Uma eliminação incorreta pode provocar incêndio ou intoxicação. Elimine o aparelho corretamente, sem danificar os tubos do circuito do agente de refrigeração.



Assistência técnica

Se não for possível eliminar uma anomalia desligando e ligando o aparelho, contacte a Assistência Técnica. → Lista de serviços de assistência técnica fornecida ou contracapa

Nós encontramos sempre uma solução adequada, também para evitar deslocações desnecessárias de técnicos.

Indique à Assistência Técnica o número do produto (n.º E) e o número de série (FD) do aparelho.

E-Nr. _____ FD _____

N.º E Número do produto
FD Número de série

Estas indicações encontram-se,
*dependendo do modelo:

no interior, na porta*/na tampa de
manutenção aberta* e na parte de trás
do aparelho.

Tenha confiança na competência do fabricante.

Consulte-nos. Assim, tem a certeza que a reparação é efetuada por técnicos formados e com peças de substituição originais.

Aconselhamento e pedido de reparação em caso de anomalias

PT 21 4250 720

Os dados de contacto de todos os países encontram-se no índice dos Serviços Técnicos anexo.

BSH Hausgeräte GmbH
Carl-Wery-Straße 34
81739 München
GERMANY
siemens-home.bsh-group.com

Fabricado pela BSH Hausgeräte GmbH sob licença de marca comercial da Siemens AG



9001553157 (0006)