



**BOSCH**



**Register** your  
new device on  
MyBosch now and  
get free benefits:  
**[bosch-home.com/  
welcome](https://bosch-home.com/welcome)**

# Máquina de lavar roupa

**WAU24S42ES**

**[pt]**

Manual do utilizador e instru-  
ções de instalação

# Índice

<b>Segurança .....</b>	<b>4</b>	<b>Roupa.....</b>	<b>34</b>
Indicações gerais .....	4	Preparar a roupa .....	34
Utilização correta.....	4	Separar a roupa .....	34
Limitação do grupo de utilizados.....	4	Grau de sujidade.....	34
Instalação segura.....	5	Indicações de limpeza e conservação nas etiquetas .....	35
Utilização segura.....	7	<b>Detergentes e produtos de tratamento adicionais.....</b>	<b>35</b>
Limpeza e manutenção seguras....	10	Recomendação de detergente .....	36
<b>Evitar danos materiais.....</b>	<b>11</b>	Dosagem de detergente .....	36
<b>Proteção do meio ambiente e poupança .....</b>	<b>12</b>	<b>Operação base .....</b>	<b>37</b>
Eliminação da embalagem .....	12	Ligar o aparelho .....	37
Poupança de energia e recursos.....	12	Regular um programa.....	38
Modo de poupança de energia .....	13	Ajustar regulações de programas.....	38
<b>Instalação e ligação .....</b>	<b>13</b>	Introduzir a roupa .....	38
Desembalar o aparelho.....	13	Deitar detergente e produto de tratamento adicional.....	39
Âmbito de fornecimento.....	14	Iniciar o programa.....	39
Requisitos do local de instalação.....	14	Adaptar Terminado em antes de iniciar o programa.....	39
Remover os dispositivos de segurança para transporte .....	15	Manter roupa na água .....	39
Conectar o aparelho .....	17	Colocar +Carga .....	39
Nivelar o aparelho .....	18	Cancelar programa .....	40
<b>Familiarização .....</b>	<b>19</b>	Continuar o programa em caso de paragem no enxaguamento.....	40
Aparelho .....	19	Retirar a roupa .....	40
Gaveta para detergente .....	20	Desligar o aparelho.....	40
Elementos de comando .....	20	<b>Fecho de segurança para crianças .....</b>	<b>41</b>
<b>Visor.....</b>	<b>21</b>	Ativar fecho de segurança para crianças .....	41
<b>Teclas.....</b>	<b>24</b>	Desativar o fecho de segurança para crianças .....	41
<b>Programas .....</b>	<b>26</b>	<b>Sistema de dosagem inteligente .....</b>	<b>41</b>
<b>Acessórios .....</b>	<b>32</b>	Encher o depósito de dosagem ....	41
<b>Antes da primeira utilização.....</b>	<b>32</b>	Quantidade de dosagem básica ...	42
Iniciar ciclo de lavagem em vazio .....	32		

<b>Regulações base.....</b>	<b>43</b>
Visão geral das regulações base.....	43
Alterar as regulações base.....	44
<b>Limpeza e manutenção.....</b>	<b>44</b>
Conselhos de conservação do aparelho .....	44
Limpar o tambor.....	44
Limpar a gaveta para detergente.....	45
Descalcificação .....	46
Limpar a bomba de escoamento... ..	47
Limpar a mangueira de escoamento de água no sifão .....	49
Limpar o filtro de rede na entrada de água.....	50
<b>Eliminar anomalias .....</b>	<b>52</b>
Código de falha/indicação de falha/sinal.....	52
Falhas de funcionamento.....	54
Ruídos .....	59
Problema de resultado.....	60
Fuga .....	62
Odores.....	62
Desbloqueio de emergência.....	63
<b>Transportar, armazenar e eliminar .....</b>	<b>63</b>
Desmontar o aparelho .....	63
Colocar os dispositivos de segurança para transporte.....	63
Colocar o aparelho novamente em funcionamento.....	64
Eliminar o aparelho usado .....	64
<b>Serviço de Assistência Técnica ...</b>	<b>65</b>
Número do produto (E-Nr.) e número de fabrico (FD).....	65
<b>Valores de consumo .....</b>	<b>67</b>
<b>Dados técnicos .....</b>	<b>67</b>



## Segurança

Respeite as seguintes indicações de segurança.

Indicações gerais

Encontra aqui informações gerais sobre este manual.



- Leia atentamente este manual.
- Estas instruções destinam-se ao instalador e ao utilizador do aparelho.
- Respeite as indicações de segurança e de aviso.
- Guarde estas instruções e as informações sobre o produto para posterior utilização ou para entregar a futuros proprietários.
- Se detetar danos de transporte, não ligue o aparelho.

### Utilização correta

Para um uso seguro e correto do aparelho, respeite as indicações relativas à utilização correta.

O aparelho apenas pode ser utilizado:

- de acordo com este manual de instalação e de instruções.
- para lavar têxteis laváveis à máquina e lã lavável à mão segundo as instruções da etiqueta.
- com água corrente e detergentes e produtos de limpeza convencionais, adequados para a máquina de lavar.
- para uso doméstico e em espaços fechados domésticos.
- a uma altitude de, no máximo, 4000 m acima do nível do mar.

### Limitação do grupo de utilizadores

Evite riscos para crianças e pessoas vulneráveis.

Este aparelho pode ser utilizado por crianças a partir dos 8 anos e por pessoas com capacidades físicas, sensoriais ou mentais reduzidas ou com falta de experiência e/ou conhecimentos, se forem devidamente supervisionadas ou instruídas na utilização com segurança do aparelho e tiverem compreendido os perigos daí resultantes.

As crianças não podem brincar com o aparelho.

A limpeza e manutenção pelo utilizador não podem ser realizadas por crianças sem supervisão.

Manter crianças com menos de 3 anos e animais domésticos afastados do aparelho.

## **Instalação segura**

Respeite estas indicações de segurança ao instalar o aparelho.

### **⚠ AVISO – Risco de choque elétrico!**

- As instalações indevidas são perigosas.
  - ▶ Ligar e operar o aparelho unicamente de acordo com as indicações na placa de características.
  - ▶ Ligar o aparelho a uma rede elétrica com corrente alternada apenas através de uma tomada com ligação à terra corretamente instalada.
  - ▶ O sistema de ligação à terra da alimentação elétrica doméstica tem de estar corretamente instalado. A instalação tem de ter uma secção de canalização suficientemente grande.
  - ▶ Na utilização de um disjuntor de corrente de fuga usar apenas um tipo com o sinal .
  - ▶ Nunca alimentar o aparelho através de um comutador externo, p. ex., temporizador ou telecomando.
  - ▶ Se o aparelho for encastrado, a ficha do cabo tem de ser facilmente acessível ou se não for possível um acesso fácil, é necessário montar na instalação elétrica fixa um dispositivo de seccionamento omnipolar em conformidade com as regras de instalação.
  - ▶ Assegurar que o cabo elétrico não fica entalado nem é danificado durante a instalação do aparelho.
- É perigoso se o cabo elétrico tiver um isolamento danificado.
  - ▶ Não permitir, em caso algum, que o cabo elétrico entre em contacto com componentes do aparelho quentes ou com fontes de calor.
  - ▶ Não permitir, em caso algum, que o cabo elétrico entre em contacto com pontas afiadas ou arestas vivas.

- ▶ Não permitir, em caso algum, que o cabo elétrico seja dobrado, esmagado ou modificado.

### **AVISO – Risco de incêndio!**

É perigosa a utilização de extensões do cabo elétrico e de adaptadores não homologados.

- ▶ Não utilizar cabos de extensão ou tomadas múltiplas.
- ▶ Se o cabo elétrico for muito curto, contactar a Assistência Técnica.
- ▶ Utilizar exclusivamente adaptadores homologados pelo fabricante.

### **AVISO – Risco de ferimentos!**

- O elevado peso do aparelho pode provocar lesões ao levantar.
  - ▶ Não levante o aparelho sozinho.
- Se este aparelho for incorretamente instalado numa coluna de lavar/secar, o aparelho instalado pode cair.
  - ▶ Empilhe a máquina de secar sobre uma máquina de lavar roupa, exclusivamente com o kit de ligação do fabricante da máquina de secar . Outro método de instalação é inadmissível.
  - ▶ Não coloque o aparelho numa coluna de lavar/secar, se o fabricante da máquina de secar não disponibilizar um kit de ligação adequado.
  - ▶ Não coloque aparelhos de fabricantes diferentes e com profundidade e largura diferentes numa coluna de lavar/secar.
  - ▶ Não coloque a coluna de lavar/secar sobre uma plataforma; os aparelhos podem tombar.

### **AVISO – Risco de asfixia!**

As crianças podem colocar o material de embalagem sobre a cabeça ou enrolar-se no mesmo e sufocar.

- ▶ Manter o material de embalagem fora do alcance das crianças.
- ▶ Não permitir que as crianças brinquem com o material de embalagem.

**⚠ CUIDADO – Risco de ferimentos!**

- Durante o funcionamento, o aparelho pode vibrar ou mover-se.
  - ▶ Instale o aparelho sobre uma superfície limpa, plana e firme.
  - ▶ Nivela o aparelho com os respetivos pés e um nível de bolha de ar.
- Mangueiras e cabos elétricos mal colocados podem constituir perigo de tropeço.
  - ▶ Coloque as mangueiras e os cabos elétricos de modo a excluir o perigo de tropeço.
- Se o aparelho for movido, agarrando-se em partes ou componentes salientes como, por exemplo, a porta do aparelho, os componentes podem partir.
  - ▶ Não mova o aparelho segurando nos componentes salientes.

**⚠ CUIDADO – Risco de corte!**

As arestas vivas do aparelho podem causar cortes em caso de contacto.

- ▶ Não toque nas arestas vivas do aparelho.
- ▶ Utilize luvas de proteção para a instalação e o transporte do aparelho.

**Utilização segura**

Respeite estas indicações de segurança sempre que utilizar o aparelho.

**⚠ AVISO – Risco de choque elétrico!**

- Um aparelho ou um cabo elétrico danificados são objetos perigosos.
  - ▶ Nunca operar um aparelho danificado.
  - ▶ Para desligar o aparelho da fonte de alimentação nunca puxar pelo cabo elétrico. Remover o cabo elétrico sempre pela ficha.

- ▶ Se o aparelho estiver avariado, desligue a ficha da tomada ou desligue o fusível no quadro elétrico e feche a alimentação de gás.
- ▶ "Contactar a Assistência Técnica." → *Página 65*
- ▶ As reparações no aparelho apenas podem ser realizadas por técnicos qualificados.
- A penetração de humidade pode causar choque eléctrico.
  - ▶ Utilize o aparelho apenas em espaços fechados.
  - ▶ Nunca exponha o aparelho a calor intenso e humidade.
  - ▶ Não utilizar aparelhos de limpeza a vapor, de alta pressão, mangueiras ou chuveiros para limpar o aparelho.

**⚠ AVISO – Risco de danos para a saúde!**

As crianças conseguem fechar-se dentro do aparelho, correndo perigo de vida.

- ▶ Não instalar o aparelho por trás de uma porta que bloqueie ou impeça a abertura da porta do aparelho.
- ▶ Em caso de aparelhos fora de uso, retirar a ficha eléctrica do cabo eléctrico e, em seguida, separar o cabo eléctrico e destruir a fechadura da porta do aparelho, de modo a que a porta deixe de fechar.

**⚠ AVISO – Risco de asfixia!**

As crianças podem inalar ou engolir peças pequenas e sufocar.

- ▶ Manter as peças pequenas fora do alcance das crianças.
- ▶ Não permitir que as crianças brinquem com peças pequenas.

**⚠ AVISO – Risco de intoxicação!**

A ingestão de detergentes e produtos de tratamento adicionais pode causar intoxicação.

- ▶ Em caso de ingestão por engano, consultar o médico.
- ▶ Guardar os detergentes e os produtos de tratamento adicionais fora do alcance das crianças.



**⚠ AVISO – Risco de explosão!**

Se a roupa tiver sido pré-tratada com produtos de limpeza contendo solventes poderá causar uma explosão no aparelho.

- ▶ Enxaguar muito bem a roupa pré-tratada com água antes da lavagem.

**⚠ CUIDADO – Risco de ferimentos!**

- Se subir ou trepar para cima do aparelho, a tampa poderá partir.
  - ▶ Não suba nem trepe para cima do aparelho.
- Se se utilizar a porta aberta como assento ou apoio, o aparelho pode tombar.
  - ▶ Não usar a porta do aparelho como apoio ou assento.
  - ▶ Não colocar qualquer objeto na porta do aparelho.
- Tocar no tambor em rotação pode ferir as mãos.
  - ▶ Aguardar que o tambor fique completamente imobilizado antes de introduzir as mãos dentro do aparelho.

**⚠ CUIDADO – Risco de queimaduras!**

O vidro da porta do aparelho fica quente durante a lavagem a elevadas temperaturas.

- ▶ Não tocar na porta do aparelho quente.
- ▶ Manter as crianças afastadas da porta do aparelho quente.

**⚠ CUIDADO – Risco de escaldadura!**

A água de lavagem fica quente durante a lavagem a elevadas temperaturas.

- ▶ Não tocar na água de lavagem quente.

**⚠ CUIDADO – Risco de queimaduras químicas!**

Ao abrir a gaveta para detergente, o detergente e outros produtos de tratamento adicionais podem salpicar para fora do aparelho. O contacto com os olhos ou com a pele pode causar irritações.

- ▶ Lavar bem os olhos ou a pele com água limpa em caso de contacto com o detergente ou o produto de tratamento adicional.

- ▶ Em caso de ingestão por engano, consultar o médico.
- ▶ Guardar os detergentes e os produtos de tratamento adicionais fora do alcance das crianças.

## **Limpeza e manutenção seguras**

Respeite estas indicações de segurança ao realizar a limpeza e a manutenção do aparelho.

### **⚠ AVISO – Risco de choque elétrico!**

- As reparações incorretas são perigosas.
  - ▶ As reparações no aparelho apenas podem ser realizadas por técnicos qualificados.
  - ▶ Para a reparação do aparelho só podem ser utilizadas peças sobresselentes originais.
  - ▶ Se o cabo de alimentação deste aparelho sofrer algum dano, deverá ser substituído pelo fabricante ou pela sua Assistência Técnica, ou por um técnico devidamente qualificado para o efeito, para se evitarem situações de perigo.
- A penetração de humidade pode provocar choques elétricos.
  - ▶ Não utilizar aparelhos de limpeza a vapor, de alta pressão, mangueiras ou chuveiros para limpar o aparelho.

### **⚠ AVISO – Risco de ferimentos!**

O uso de peças sobresselentes e acessórios não originais é perigoso.

- ▶ Usar apenas peças sobresselentes e acessórios originais do fabricante.

### **⚠ AVISO – Risco de intoxicação!**

Ao utilizar-se produtos de limpeza contendo solventes podem ser gerados vapores tóxicos.

- ▶ Não utilizar produtos de limpeza contendo diluentes.

## Evitar danos materiais

Tenha em atenção estas indicações para evitar danos materiais e danos no aparelho.

### ATENÇÃO!

- Uma dosagem incorreta dos amaciadores, detergentes, produtos de tratamento adicionais e produtos de limpeza pode prejudicar o funcionamento do aparelho.
  - ▶ Respeitar as recomendações de dosagem do fabricante.
- Uma excedência da carga máxima prejudica o funcionamento do aparelho.
  - ▶ Não ultrapasse e observe o "volume máximo de carga"  
→ *Página 26* para cada programa.
- O aparelho está protegido com dispositivos de segurança para transporte. Os dispositivos de segurança para transporte não removidos podem provocar danos materiais e danos no aparelho.
  - ▶ Retire e guarde todos os dispositivos de segurança de transporte antes da colocação em funcionamento.
  - ▶ Antes de cada transporte, montar todos os dispositivos de segurança para transporte para evitar danos de transporte.
- A ligação incorreta da mangueira de admissão de água pode provocar danos materiais.
  - ▶ Aperte as uniões roscadas na entrada de água à mão.
  - ▶ Se possível, ligue a mangueira de admissão de água diretamente à torneira, sem elementos de união adicionais, como adaptadores, prolongamentos, válvulas ou semelhantes.
- ▶ Assegure-se de que o diâmetro interior da torneira de água é de, pelo menos, 17 mm.
- ▶ Assegure-se de que o comprimento da rosca na ligação à torneira de água é de, pelo menos, 10 mm.
- Uma pressão de água demasiado baixa ou demasiado alta pode prejudicar o funcionamento do aparelho.
  - ▶ Certifique-se de que a pressão da água do sistema de abastecimento de água é de 100 kPa (1 bar), no mínimo, e de 1000 kPa (10 bar), no máximo.
  - ▶ Se a pressão da água exceder o valor máximo indicado, tem de ser instalada uma válvula redutora da pressão entre a toma de água potável e o conjunto de mangueiras do aparelho.
  - ▶ Não ligue o aparelho à torneira misturadora de um sistema de preparação de água quente sem pressão.
- Mangueiras modificadas ou danificadas podem provocar danos materiais e no aparelho.
  - ▶ Não permita, em caso algum, que as mangueiras sejam dobradas, modificadas ou cortadas.
  - ▶ Apenas devem ser utilizadas as mangueiras fornecidas ou mangueiras de substituição originais.
  - ▶ As mangueiras usadas nunca devem ser reutilizadas.
- A utilização do aparelho com água suja ou demasiado quente pode provocar danos materiais.
  - ▶ Utilize o aparelho exclusivamente com água corrente fria.

- Os produtos de limpeza inadequados podem danificar a superfície do aparelho.
  - ▶ Não utilizar detergentes agressivos ou abrasivos.
  - ▶ Não utilize produtos de limpeza com elevado teor de álcool.
  - ▶ Não utilize esfregões de palha-d'áço ou esponjas abrasivas.
  - ▶ Limpar o aparelho apenas com água e um pano macio e húmido.
  - ▶ Remova de imediato todos os resíduos da lavagem, restos da névoa pulverizada ou quaisquer resíduos.

---

## Proteção do meio ambiente e poupança

De modo a proteger o meio ambiente, utilize o seu aparelho de forma eficiente em termos de recursos e elimine corretamente os materiais recicláveis.

### Eliminação da embalagem

Os materiais de embalagem são ecológicos e reutilizáveis.

- ▶ Separar os componentes e eliminá-los de acordo com o tipo de material.  
Para obter mais informações sobre os procedimentos atuais de eliminação, contacte o seu Agente Especializado ou os Serviços Municipais da sua zona.

## Poupança de energia e recursos

Se respeitar estas indicações, o seu aparelho irá consumir menos energia e água.

Utilize programas a baixas temperaturas e com longos tempos de lavagem, e tire proveito da "quantidade máxima de carga" → *Página 26*.

- + Tal assegura o consumo de energia e de água mais eficiente.

Usar uma regulação do programa economizadora.

- + Se adaptar as regulações dos programas para um dado programa, o visor indica o consumo previsto.

"Doseie" → *Página 36* o detergente de acordo com o grau de sujidade da roupa.

- + Para sujidade ligeira a normal é suficiente uma pequena quantidade de detergente. Observe a recomendação de dosagem do fabricante de detergente.

No caso de roupa com sujidade ligeira e normal, reduza a temperatura de lavagem.

- + A baixas temperaturas, o aparelho consome menos energia. Para sujidade ligeira a normal também são suficientes temperaturas mais baixas do que as indicadas na etiqueta de limpeza e conservação.

Caso a roupa deva ser seca posteriormente na máquina de secar roupa, regule a velocidade máxima de centrifugação.

+ A roupa torcida reduz a duração do programa de secagem e diminui o consumo de energia. Com uma velocidade de centrifugação mais alta, a humidade residual da roupa baixa e o volume do ruído de centrifugação aumenta.

Lave a roupa sem pré-lavagem.

+ A lavagem com pré-lavagem prolonga a duração do programa e aumenta o consumo de energia e de água.

O aparelho dispõe de um ajuste automático de acordo com a carga.

+ O ajuste automático de acordo com a carga adapta o consumo da água e a duração do programa de forma ideal ao tipo de têxtil e à carga de roupa.

O aparelho dispõe de um Aquasensor.

+ Durante o enxaguamento, o Aquasensor verifica o grau de turvação da água de lavagem e adapta a duração e a quantidade de ciclos de lavagem de acordo com o mesmo.

## Modo de poupança de energia

Se não usar o aparelho durante muito tempo, este comuta automaticamente para o modo de poupança de energia. Todas as indicações apagam-se e **Início/Pausa + Carga**  pisca.

O modo de poupança de energia termina ao usar-se novamente o aparelho, p. ex., abrindo ou fechando a porta.

## Instalação e ligação

Aqui obtém informações sobre onde e como instalar o seu aparelho. Ficará também a saber como ligar o aparelho ao abastecimento de água e à corrente elétrica.

## Desembalar o aparelho

**Nota:** Observe as informações sobre o tema "Segurança" → *Página 4* e "Evitar danos materiais" → *Página 11*, de modo a poder usar o seu aparelho de forma segura.

### ATENÇÃO!

Objetos que permanecem no tambor e que não estão previstos para o funcionamento no aparelho podem causar danos materiais e no aparelho.

► Antes do funcionamento, remover estes objetos, bem como os acessórios do tambor.

1. Remover por completo o material de embalagem e as mangas de proteção do aparelho.

Para a eliminação ecológica do material da embalagem, observe as informações sobre o tema → *"Eliminação da embalagem"*, *Página 12*.

2. Examinar o aparelho em relação a danos visíveis.

3. Abrir a porta.  
→ *"Operação base"*, *Página 37*

4. Retirar os acessórios do tambor.

5. Fechar a porta.

## Âmbito de fornecimento

Depois de desembalar o aparelho, há que verificar todas as peças quanto a danos de transporte e se o material fornecido está completo.

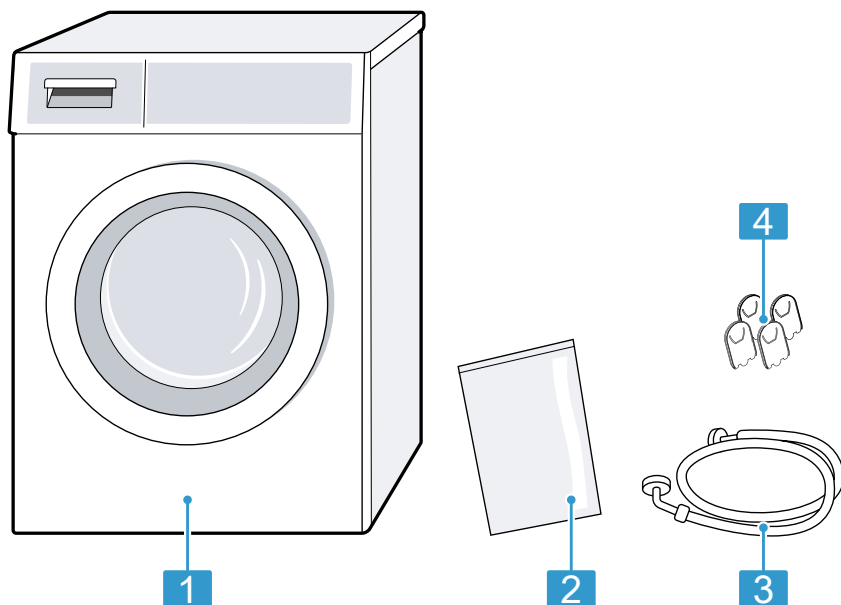

- |   |                                |
|---|--------------------------------|
| 1 | Máquina de lavar roupa         |
| 2 | Documentação de acompanhamento |
| 3 | Mangueira de entrada de água   |
| 4 | Capas de cobertura             |

## Requisitos do local de instalação

Durante a centrifugação, o aparelho pode deslocar-se. Respeite as indicações relativas ao local de instalação.

**Nota:** Observe as informações sobre o tema "Segurança" → *Página 4* e "Evitar danos materiais" → *Página 11*, de modo a poder usar o seu aparelho de forma segura.

**⚠️ AVISO**

**Risco de choque elétrico!**

O aparelho tem peças sob tensão. O contacto com peças sob tensão é perigoso.

- ▶ Não colocar o aparelho a funcionar sem placa de cobertura.

**⚠️ AVISO**

**Risco de ferimentos!**

Se for utilizado sobre uma base, o aparelho pode tombar.

- ▶ Antes da colocação em funcionamento sobre uma base, não esquecer de fixar os pés do aparelho com as "ligadores de fixação" → *Página 32* do fabricante.

**ATENÇÃO!**

- Se o aparelho for instalado em locais com risco de formação de gelo ou no exterior, a água residual congelada pode danificar o aparelho e as mangueiras congeladas pode romper ou rebentar.
  - ▶ Não instalar nem utilizar o aparelho em locais com risco de formação de gelo ou no exterior.
- O aparelho foi sujeito a um teste de funcionamento antes de sair da fábrica e pode conter água residual. Esta água residual pode sair, caso o aparelho seja inclinado a mais de 40°.
  - ▶ Incliná-lo com cuidado.

Local de instalação	Requisitos
Sobre um revestimento em barrotes de madeira	Instale o aparelho sobre uma placa de madeira impermeabilizada fixamente aparafusada ao chão. A placa de madeira deve ter uma espessura mínima de 30 mm.
	
Numa cozinha	<ul style="list-style-type: none"> <li>■ É necessária uma largura do nicho de 60 cm.</li> <li>■ Instale o aparelho apenas por baixo de uma bancada corrida, que esteja bem fixada aos armários vizinhos.</li> </ul>
	
Numa parede	Não entale nenhuma mangueira entre a parede e o aparelho.
	

**Local de instalação**   **Requisitos**

Sobre uma base

Fixe o aparelho com "patilhas de fixação" → *Página 32*.

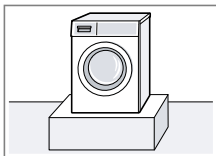

**Remover os dispositivos de segurança para transporte**

O aparelho está protegido com dispositivos de segurança para transporte na parte de trás.

**Notas**

- Observe as informações sobre o tema "Segurança" → *Página 4* e "Evitar danos materiais" → *Página 11*, de modo a poder usar o seu aparelho de forma segura.
- Guarde os dispositivos de segurança para transporte, os parafusos e as mangas para um "transporte" → *Página 63* posterior.

**pt** Instalação e ligação

1. Retire as mangueiras dos suportes.

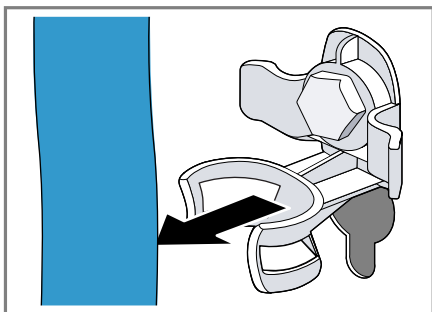

2. Desaperte os parafusos dos 4 dispositivos de segurança para transporte com uma chave tam. 13 e ① retire-os②.

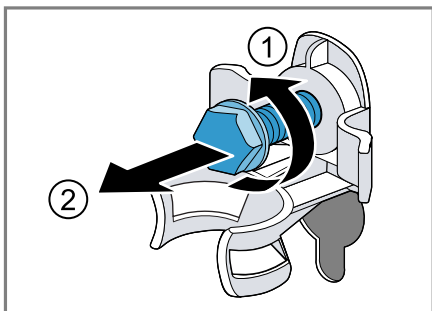

3. Retire o cabo de alimentação do suporte.

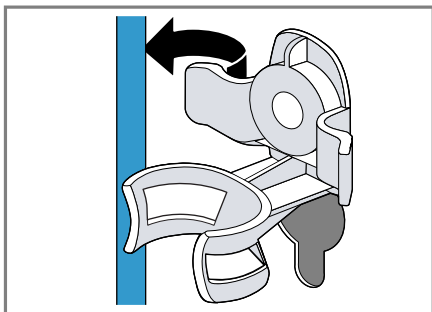

4. Retire as 4 mangas.

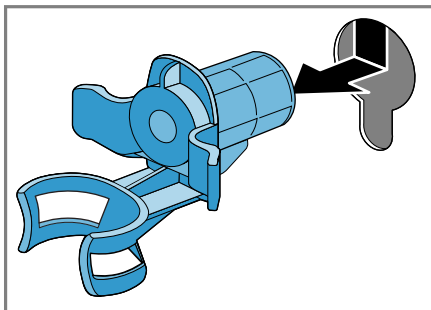

5. Aplique as 4 capas de cobertura.

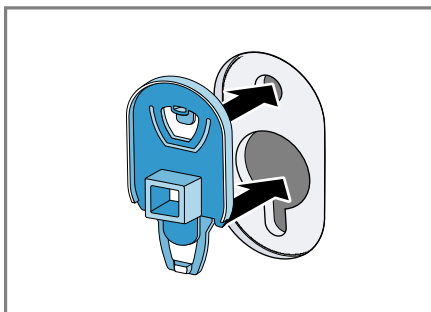

6. Pressione as 4 capas de cobertura para baixo.

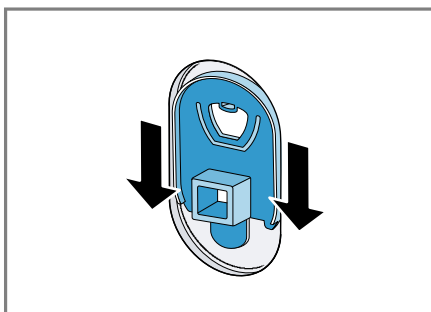



## Conectar o aparelho

Ligar o aparelho à rede elétrica, à entrada de água e ao escoamento de água.

### Ligar a mangueira de admissão de água

**Nota:** Observe as informações sobre o tema "Segurança" → *Página 4* e "Evitar danos materiais" → *Página 11*, de modo a poder usar o seu aparelho de forma segura.

1. Ligar a mangueira de entrada de água ao aparelho.

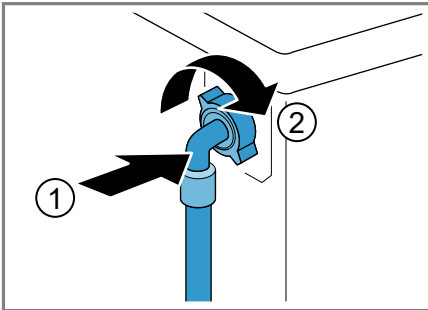

2. Ligar a mangueira de entrada de água à torneira de água (26,4 mm = 3/4").

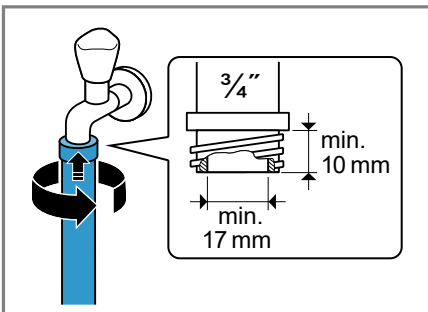

3. Abrir cuidadosamente a torneira da água, verificando se os pontos de união estão bem vedados.

## Tipos de ligações de escoamento de água

As informações ajudam a ligar este aparelho ao escoamento de água.

**Nota:** Observe as informações sobre o tema "Segurança" → *Página 4* e "Evitar danos materiais" → *Página 11*, de modo a poder usar o seu aparelho de forma segura.

### ATENÇÃO!

Durante a bombagem, mangueira de escoamento de água fica sob pressão e pode soltar-se do ponto de união instalado.

- Fixar a mangueira de escoamento de água contra desconexão involuntária.

Escoamento num sifão.  
Fixe o ponto de união com uma braçadeira da mangueira (24-40 mm).

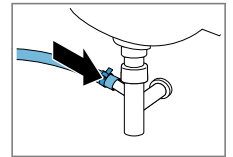

Escoamento para um lavatório.  
Fixe e imobilize uma mangueira de escoamento de água com um "cotovelo" → *Página 32*.

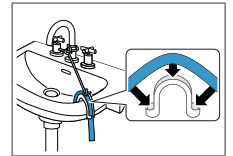

Escoamento para um tubo de plástico com manga de borracha ou para o esgoto.  
Fixe e imobilize uma mangueira de escoamento de água com um "cotovelo" → *Página 32*.

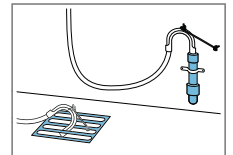

## Ligação elétrica do aparelho

**Nota:** Observe as informações sobre o tema "Segurança" → *Página 4* e "Evitar danos materiais" → *Página 11*, de modo a poder usar o seu aparelho de forma segura.

1. Ligue a ficha elétrica do cabo elétrico do aparelho a uma tomada na proximidade do aparelho.  
Os dados de ligação do aparelho encontram-se nos "Dados técnicos" → *Página 67*.
2. Verifique o assentamento fixo da ficha elétrica.

## Nivelar o aparelho

Para reduzir os ruídos e as vibrações e evitar que o aparelho saia do lugar, nivelar corretamente o aparelho.

**Nota:** Observe as informações sobre o tema "Segurança" → *Página 4* e "Evitar danos materiais" → *Página 11*, de modo a poder usar o seu aparelho de forma segura.

1. Desapertar as contraporcas com uma chave de porcas tam. 17 no sentido dos ponteiros do relógio.

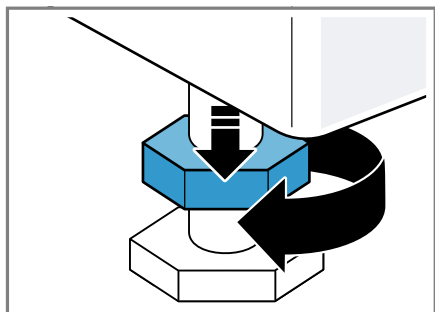

2. Rodar os pés reguláveis para nivelar o aparelho. Verificar o nivelamento com nível de bolha de ar.

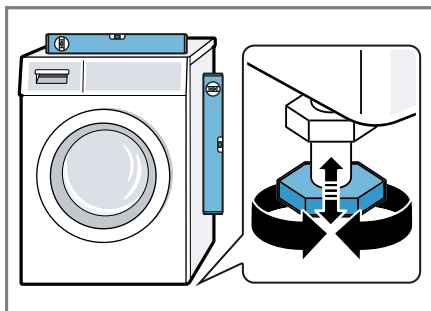

Todos os pés do aparelho devem estar bem fixos ao chão.

3. Apertar à mão, contra a carcaça, as contraporcas com uma chave de porcas tam. 17.

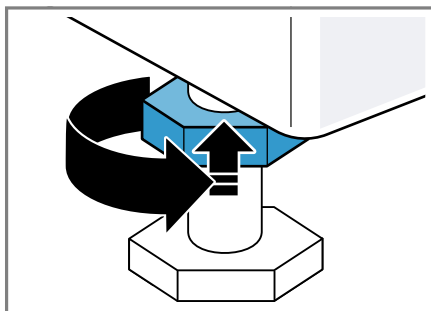

Neste caso, fixar o pé e não regular em altura.

## Familiarização

Familiarize-se com os componentes do seu aparelho.

### Aparelho

Aqui encontra uma vista geral dos componentes do seu aparelho.

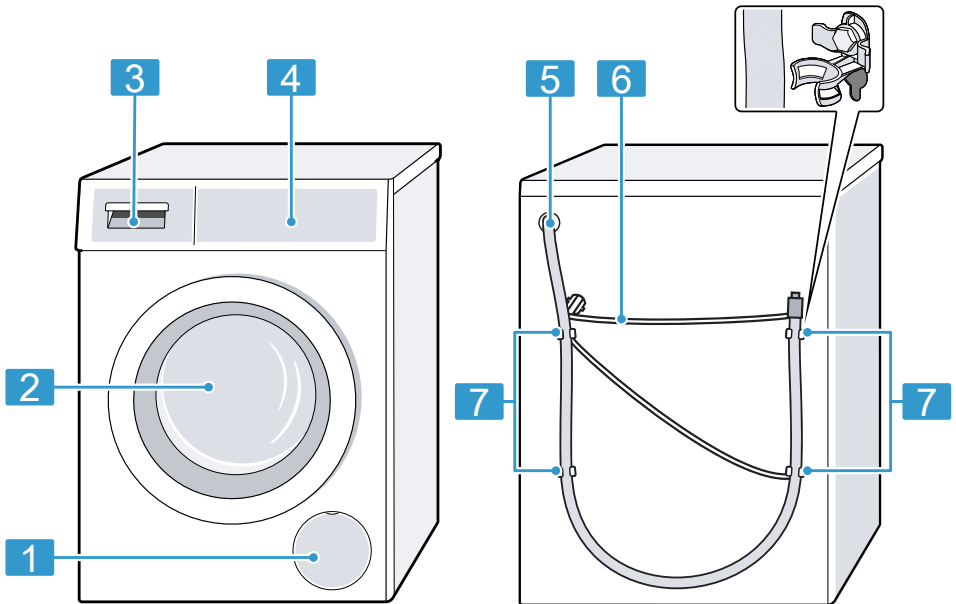

Consoante o tipo de aparelho, poderão divergir alguns detalhes da figura, p. ex., a cor e a forma.

**1** "Porta de manutenção da bomba de escoamento" → *Página 47*

**2** Porta

**3** "Gaveta para detergente" → *Página 20*

**4** "Elementos de comando" → *Página 20*

**5** "Mangueira de escoamento de água" → *Página 17*

**6** "Cabo de alimentação" → *Página 18*

**7** "Dispositivos de segurança para transporte" → *Página 15*

## Gaveta para detergente

Aqui encontra uma visão geral da estrutura da gaveta para detergente.

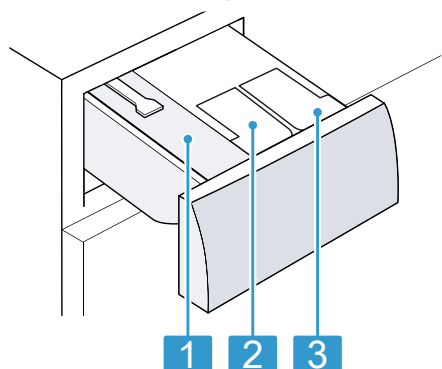

- |   |  |
|---|--|
| 1 | Compartimento para dosagem manual      |
| 2 | ☼: depósito de dosagem para amaciador  |
| 3 | ⊖: Depósito de dosagem para detergente |

## Elementos de comando

O painel de comandos permite regular todas as funções do seu aparelho e obter informações sobre o estado de operação.

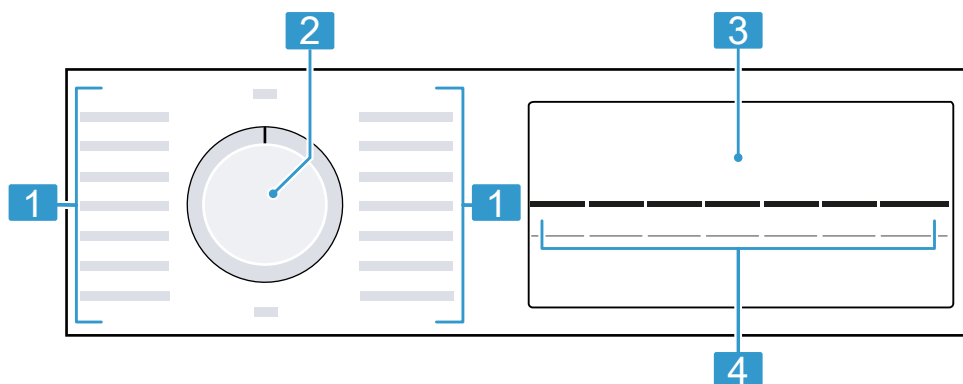

- |   |   |
|---|---|
| 1 | "Programas" → <i>Página 26</i>            |
| 2 | "Seletor de programas" → <i>Página 37</i> |
| 3 | "Visor" → <i>Página 21</i>                |

- |   |                             |
|---|-----------------------------|
| 4 | "Teclas" → <i>Página 24</i> |
|---|-----------------------------|





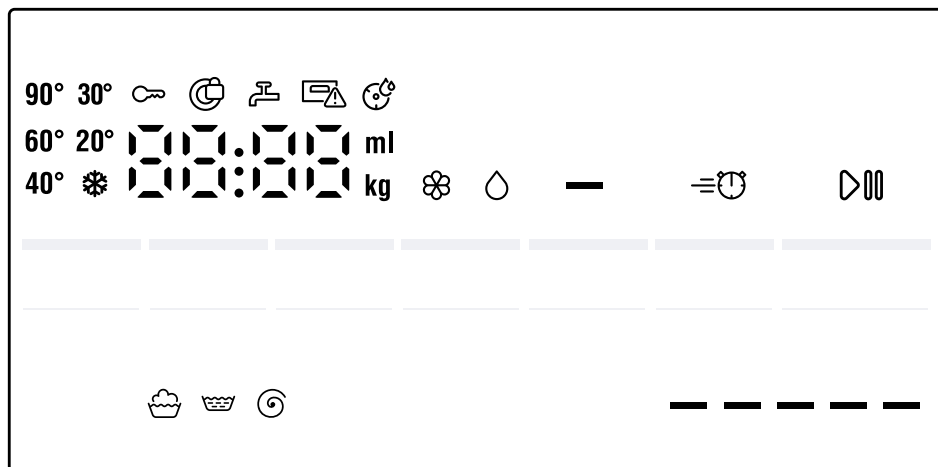





## Visor

No visor são apresentados os valores de regulação atuais, as opções possíveis ou textos informativos.



Indicação	Denominação	Descrição
0:40 <sup>1</sup>	Duração do programa / tempo restante do programa	Duração previsível aproximada do programa ou tempo restante do programa.
9 kg <sup>1</sup>	Carga recomendada	Volume máximo de carga para o programa regulado em kg.
-- -- -- 1200	Velocidade de centrifugação	Velocidade de centrifugação regulada em r.p.m. → "Teclas", Página 24 0: Sem centrifugação final, apenas escoamento -- -- -: Paragem no enxaguamento, sem escoamento
* - 90	Temperatura	Temperatura regulada em °C. → "Teclas", Página 24 * (frio)
▷	Início/pausa	Iniciar, cancelar ou interromper <ul style="list-style-type: none"> <li>■ acende-se: o programa está a decorrer e pode ser cancelado ou interrompido.</li> <li>■ a piscar: o programa pode ser iniciado ou continuado.</li> </ul>
☁	Lavagem	Estado do programa
🪣	Enxaguamento	Estado do programa

<sup>1</sup> Exemplo

Indicação	Denominação	Descrição
	Centrifugação	Estado do programa
---	Paragem no enxaguamento	Estado do programa
End	Fim do programa	Estado do programa
	Fecho de segurança para crianças	<ul style="list-style-type: none"> <li>■ acende-se: o fecho de segurança para crianças está ativado.</li> <li>■ pisca: o fecho de segurança para crianças está ativado e o seletor de programas foi desregulado. → "Desativar o fecho de segurança para crianças", <i>Página 41</i></li> </ul>
—	Pré-lavagem	A pré-lavagem está ativada. → "Teclas", <i>Página 25</i>
	SpeedPerfect	Lavagem curta ativada. → "Teclas", <i>Página 24</i>
----- <sup>1</sup>	Consumo de energia 	Consumo de energia do programa regulado. <ul style="list-style-type: none"> <li>■ — : consumo de energia reduzido</li> <li>■ ----- : consumo de energia elevado</li> </ul>
	Lembrete de limpeza do tambor	pisca: tambor sujo. Execute o programa Limp. tambor  para a limpeza e tratamento do tambor e da cuba. → "Limpar o tambor", <i>Página 44</i>
	Depósito de dosagem para detergente líquido	<ul style="list-style-type: none"> <li>■ acende-se: o sistema de dosagem inteligente para detergentes líquidos está ativado.</li> <li>■ pisca: o nível de enchimento mínimo do depósito de dosagem não foi atingido. → "Sistema de dosagem inteligente", <i>Página 41</i></li> </ul> <p> (Detergente líquido)</p>
	Depósito de dosagem para amaciador.	<ul style="list-style-type: none"> <li>■ acende-se: o sistema de dosagem inteligente para amaciador está ativado.</li> <li>■ pisca: o nível de enchimento mínimo do depósito de dosagem não foi atingido. → "Sistema de dosagem inteligente", <i>Página 41</i></li> </ul> <p> (amaciador)</p>
50 ml <sup>1</sup>	Quantidade de dosagem básica	Quantidade de dosagem básica para detergente ou amaciador. → "Quantidade de dosagem básica", <i>Página 42</i>

<sup>1</sup> Exemplo









<b>Indicação</b>	<b>Denominação</b>	<b>Descrição</b>
⋮	Sistema de controlo da tensão	<p>pisca: o sistema de controlo da tensão automático deteta desvios de tensão inadmissíveis. O programa faz uma pausa. → "Código de falha/indicação de falha/sinal", Página 52</p> <p><b>Nota:</b> O programa prossegue quando a tensão for de novo admissível.</p>
•	Sistema de controlo da tensão	<p>pisca: o programa foi interrompido devido a desvios de tensão inadmissíveis. A tensão é de novo admissível e o programa prossegue. → "Código de falha/indicação de falha/sinal", Página 52</p> <p><b>Nota:</b> A duração do programa é prolongada.</p>
Ⓒ	Porta	<ul style="list-style-type: none"> <li>■ acende: a porta está bloqueada e não pode ser aberta.</li> <li>■ pisca: a porta não está fechada.</li> <li>■ desl.: a porta é destrancada e pode ser aberta.</li> </ul>
⚙	Torneira	<ul style="list-style-type: none"> <li>■ Sem pressão da água. → "Código de falha/indicação de falha/sinal", Página 52</li> <li>■ A pressão da água é demasiado baixa.</li> </ul>
🗑	Gaveta para detergente	<p>A gaveta para detergente não foi completamente inserida. → "Código de falha/indicação de falha/sinal", Página 52</p>
E:60 / -2B <sup>1</sup>	Erro	<p>Código de falha, indicação de falha, sinal. → "Código de falha/indicação de falha/sinal", Página 52</p>

<sup>1</sup> Exemplo



## Teclas

Aqui encontra uma visão geral das teclas e das respetivas possibilidades de ajuste.

A seleção das regulações dos programas depende do programa regulado. A possibilidade de seleção de cada programa é indicada na visão geral de → "Programas", *Página 26*.

Tecla	Seleção	Descrição
Início/Pausa + Car-ga 	<ul style="list-style-type: none"> <li>■ iniciar</li> <li>■ Cancelar</li> <li>■ colocar em pausa</li> </ul>	Iniciar, cancelar ou interromper o programa.
SpeedPerfect 	<ul style="list-style-type: none"> <li>■ ativar</li> <li>■ desativar</li> </ul>	Ative ou desative a lavagem de curta duração. <b>Nota:</b> O consumo de energia aumenta. No entanto, isso não influencia o resultado de lavagem.
i-DOS 	<ul style="list-style-type: none"> <li>■ ativar</li> <li>■ desativar</li> <li>■ Dosagem básica</li> </ul>	Se premir brevemente a tecla, ativa ou desativa o sistema de dosagem inteligente para amaciador  ou detergente líquido  . Ao premir a tecla durante aprox. 3 segundos, pode regular a quantidade de dosagem básica. → "Sistema de dosagem inteligente", <i>Página 41</i>
Termin. 	1 - 24 horas	Determinar o fim do programa. A duração do programa está incluída nas horas ajustadas. A duração do programa é indicada após o início do programa. <b>Nota:</b> Utilize a tecla para ajustar a quantidade de dosagem básica. → "Ajustar a quantidade de dosagem básica", <i>Página 42</i>
Temp. °C 	 - 90 °C	Ajustar a temperatura em °C.
Centrif. 	- - - - 1200	Ajustar a velocidade de centrifugação ou ativar - - - (paragem no enxaguamento). Com a seleção - - - - a água não é escoada e a centrifugação é desativada no fim do ciclo de lavagem. A roupa permanece na água de enxaguamento. <b>Nota:</b> Utilize a tecla para ajustar a quantidade de dosagem básica. → "Ajustar a quantidade de dosagem básica", <i>Página 42</i>















<b>Tecla</b>	<b>Seleção</b>	<b>Descrição</b>
 3 seg. (Bloquear 3 seg.)	<ul style="list-style-type: none"><li>■ Ativar</li><li>■ Desativar</li></ul>	<p>Ativar ou desativar o fecho de segurança para crianças.</p> <p>Bloquear o painel de comandos contra uma operação involuntária.</p> <p>Se o fecho de segurança para crianças estiver ativado e o aparelho for desligado, aquele permanece ativado.</p> <p>→ <i>"Fecho de segurança para crianças", Página 41</i></p>
Prelav. 	<ul style="list-style-type: none"><li>■ Ativar</li><li>■ Desativar</li></ul>	<p>Ativar ou desativar a pré-lavagem, p. ex., para lavar roupa muito suja.</p> <p><b>Nota:</b> Caso esteja ativada a dosagem inteligente, o detergente é doseado automaticamente para a pré-lavagem e a lavagem principal.</p> <p>Se o sistema de dosagem inteligente estiver ativado, deite o detergente para a pré-lavagem diretamente no tambor.</p>

## Programas











Poderá encontrar aqui uma visão geral dos programas. Obtém informações sobre a carga e as possibilidades de regulação dos programas.

**Dica:** As etiquetas de limpeza e conservação da roupa dão informações adicionais para a seleção do programa.











→ "Indicações de limpeza e conservação nas etiquetas", Página 35

Programa	Descrição	carga máx. (kg)	Regulações do programa
Algodão 	Lavar tecidos resistentes de algodão, linho e tecidos mistos. Também indicado como programa de curta duração para roupa com sujidade normal, se ativar SpeedPerfect  . Se SpeedPerfect  estiver ativado, a carga máxima é reduzida para 5 kg.	9	i-DOS  i-DOS  Prelav.  Centrif.  --- (paragem de enxaguamento) SpeedPerfect  velocidade de centrifugação máx. (r.p.m.) <sup>1</sup> temperatura máx. (°C) <sup>1</sup>
Algodão Cor 	Lave tecidos resistentes de algodão, linho e tecidos mistos. Programa de poupança de energia.	9	i-DOS  Prelav.  Centrif.  SpeedPerfect  velocidade de centrifugação máx. (r.p.m.) <sup>1</sup> temperatura máx. (°C) <sup>1</sup>









<sup>1</sup> Regulação do programa

Programa	Descrição	carga máx. (kg)	velocidade de centrifugação máx. (r.p.m.) <sup>1</sup>	temperatura máx. (°C) <sup>1</sup>	Regulações do programa
Eco 40 - 60	<p><b>Nota:</b> Por razões de poupança energética, a temperatura de lavagem real pode ser diferente da temperatura de lavagem regulada. O efeito de lavagem corresponde às especificações legais.</p> <p>Lavar tecidos de algodão, linho e tecidos mistos.</p> <p><b>Nota:</b> Tecidos que, segundo o símbolo de cuidados , podem ser lavados a 40°C ou  a 60°C, podem ser lavados em conjunto. Para obter uma eficiência energética máxima, foi guardada a temperatura de lavagem ideal para este programa. A temperatura de lavagem está ativada e não pode ser alterada.</p>	9	- 1200	-	i-DOS   i-DOS   Prelav.  Centrif.  - - - - (paragem de enxaguamento) SpeedPerfect 
Sintéticos 	Lavar tecidos de fibras sintéticas e tecidos mistos.	4	60 1200	60	● ● ● ● ●
Mix 	Lavar tecidos de algodão, linho, fibras sintéticas e tecidos mistos. Indicado para roupa pouco suja.	4	60 1200	60	● ● ● ● ●









<sup>1</sup> Regulação do programa

Programa	Descrição	carga máx. (kg)	velocidade de centrifugação máx. (r.p.m.) <sup>1</sup>	temperatura máx. (°C) <sup>1</sup>	Regulações do programa
Delicado/Seda 	Lavar tecidos delicados e laváveis, p. ex., de seda, viscose e sintéticos. Utilize detergente para tecidos delicados ou seda. <b>Nota:</b> Lave peças de roupa mais delicadas ou com colchetes, ilhós ou ganchos no interior do saco de rede.	2	800	40	i-DOS  i-DOS  Prelav.  Centrif.  --- (paragem de enxaguamento) SpeedPerfect 
 Lãs 	Lavar tecidos de lã ou com percentagem de lã laváveis à mão ou na máquina. Para evitar o encolhimento da roupa, o tambor move os tecidos de forma delicada e com pausas longas. Utilize detergente para lã.	2	800	40	
	Enxaguamento com subsequente centrifugação e escoamento da água.	-	1200	-	
	Centrifugação e escoamento. Se apenas quiser escoar a água, ative 0. A roupa não é centrifugada.	-	1200	-	









<sup>1</sup> Regulação do programa

Programa	Descrição	carga máx. (kg)	Regulações do programa						
			velocidade de centrifugação máx. (r.p.m.) <sup>1</sup>	temperatura máx. (°C) <sup>1</sup>	SpeedPerfect 	Centrif.  --- (paragem de enxaguamento)	Prelav. 	i-DOS 	i-DOS 
Automático 	Lavar tecidos resistentes de algodão, sintéticos e mistos. O grau de sujidade e o tipo de tecido são deturminados automaticamente. O processo de lavagem é adaptado.	6	1200	40	-	-	-	-	-
Automático delicado 	Lavar tecidos de algodão, fibras sintéticas e tecidos mistos delicados. Tratamento delicado. O grau de sujidade e o tipo de tecido são deturminados automaticamente. O processo de lavagem é adaptado.	3,5	1000	30	●	-	-	-	-
Roupa escura 	Lavar tecidos escuros e de cores vivas de algodão e tecidos escuros de tratamento fácil, p. ex., jeans. Lave a roupa do avesso. Utilize um detergente líquido.	4	1200	40	●	●	●	●	●
Limp. tambor 	Limpeza e manutenção do tambor. Selecione o programa nos seguintes casos: <ul style="list-style-type: none"> <li>■ Antes da primeira utilização</li> <li>■ com lavagem frequente a 40 °C e temperaturas inferiores</li> </ul>	-	1200	-	-	-	-	-	-

<sup>1</sup> Regulação do programa

Programa	Descrição	carga máx. (kg)	Regulações do programa
	<ul style="list-style-type: none"> <li>■ após um longo período de ausência</li> </ul> <p>Utilize detergente convencional em pó para roupa ou detergente com branqueador. Reduza para metade a quantidade de detergente, para evitar a formação de espuma. Não utilize amaciador.</p> <p>Não utilize detergentes para lãs, roupa delicada nem detergente líquido.</p> <p><b>Nota:</b> A indicação para a necessidade de limpeza do tambor pisca como lembrete caso não utilize há muito tempo nenhum programa a 60°C ou a temperaturas superiores.</p>	2	i-DOS   i-DOS   Prelav.  Centrif.  --- (paragem de enxaguamento) SpeedPerfect  velocidade de centrifugação máx. (r.p.m.) <sup>1</sup> temperatura máx. (°C) <sup>1</sup>
Camisas/Blusas 	<p>Lavar camisas e blusas sem engomar de algodão, linho, fibras sintéticas e tecidos mistos.</p> <p><b>Dica:</b> Para evitar vincos na roupa, ative . A roupa é centrifugada muito brevemente e pode ser retirada ainda a pingar. Pendure as camisas e blusas a pingar para desenrugarrem.</p>	2	● ● ● ● - 800 60

<sup>1</sup> Regulação do programa

Programa	Descrição	Regulações do programa
		i-DOS 
		i-DOS 
		Prelav. 
		Centrif.  - - - - (paragem de enxaguamento)
		SpeedPerfect 
		velocidade de centrifugação máx. (r.p.m.) <sup>1</sup>
		temperatura máx. (°C) <sup>1</sup>
	carga máx. (kg)	
	Lave camisas/blusas de seda/material delicado no programa Delicado/Seda  .	●
Rápido  15/30 min	Lavar tecidos de algodão, fibras sintéticas e tecidos mistos. Programa curto para pequenos lotes de roupa pouco suja. A duração do programa é de aprox. 30 minutos.	●
	Se preferir encurtar a duração do programa 15 minutos, ative SpeedPerfect  0 volume máximo de carga diminui para 2 kg.	●

<sup>1</sup> Regulação do programa

## Acessórios

Utilize acessórios originais. Estes destinam-se especificamente ao seu aparelho. Aqui obtém uma visão geral dos acessórios do seu aparelho e da sua utilização.

	Utilização	Número de encomenda
Prolongamento da mangueira de entrada de água	Prolongar a mangueira de entrada de água para água fria ou Aquastop (2,50 m).	WMZ2381
Ligadores de fixação	Melhorar a estabilidade do aparelho.	WMZ2200
Mangueira de entrada de água mais comprida	Trocar a mangueira de entrada de água standard pela mangueira mais comprida (2,20 m).	00353925
Tubo curvo	Fixar a mangueira de escoamento de água.	00655300

## Antes da primeira utilização

Prepare o aparelho para a utilização.

### Iniciar ciclo de lavagem em vazio

O seu aparelho foi minuciosamente testado antes de sair da fábrica. Para eliminar possíveis restos de água, lave a primeira vez sem roupa.

**Nota:** Observe as informações sobre o tema "Segurança" → *Página 4* e "Evitar danos materiais" → *Página 11*, de modo a poder usar o seu aparelho de forma segura.

- Colocar o seletor de programas em **Limp. tambor** .

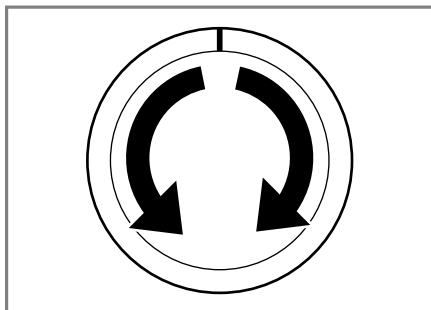

- Fechar a porta.



3. Puxe a gaveta do detergente para fora.

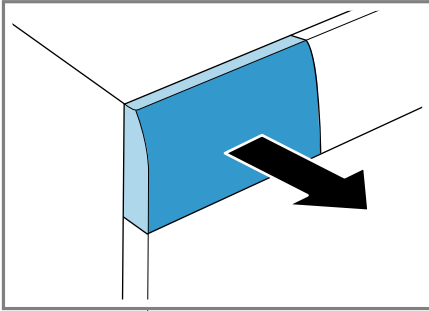

4. Deite aprox. 1 litro de água no compartimento para dosagem manual.

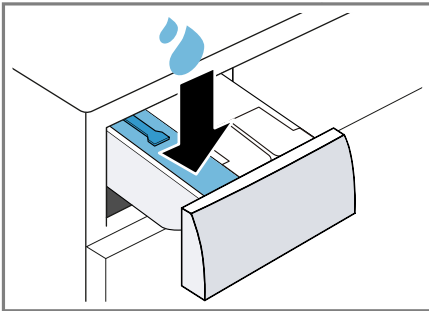

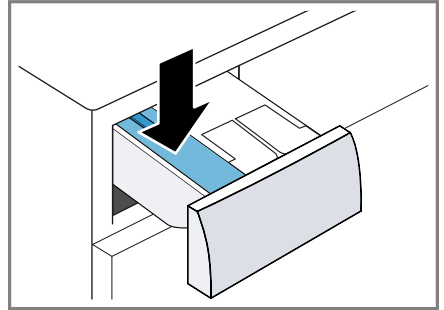

5. Introduza detergente convencional em pó no compartimento de dosagem manual.

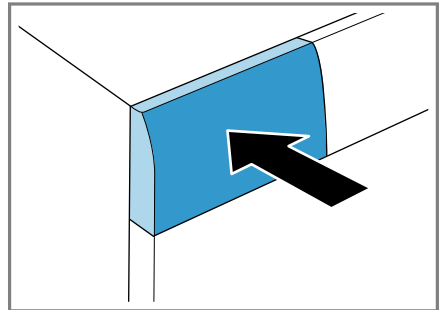

Utilize apenas metade da quantidade de detergente recomendada pelo fabricante do detergente para sujidade leve, de modo a evitar a formação de espuma. Não utilize detergente para lã ou roupa delicada.

6. Insira a gaveta para detergente.



7. Premir **Início/Pausa + Carga**  para iniciar o programa.
- ✓ O visor indica o tempo de duração restante do programa.
  - ✓ Após o fim do programa, o visor indica: **End**.
8. Iniciar o primeiro ciclo de lavagem ou colocar o seletor de programas para  para desligar o aparelho.  
→ "Operação base", Página 37

## Roupa

Pode lavar todos os tecidos no seu aparelho que, de acordo com as indicações do fabricante na etiqueta, sejam adequados para lavagem na máquina e também lãs laváveis à mão.

### Preparar a roupa

#### ATENÇÃO!

Objetos deixados na roupa podem danificar a roupa e o tambor.

- ▶ Antes da operação, tire todos os objetos dos bolsos.
- ▶ Para proteger o aparelho e a roupa, prepare a roupa.
  - esvaziar todos os bolsos
  - Escovar a areia de todos os bolsos e dobras
  - Fechar as fronhas e as capas de edredão
  - fechar todos os fechos de correr, fechos de velcro, colchetes e ilhós
  - Atar cintos de tecido e atilhos de aventais ou usar rede de lavagem
  - Remova os roletes e as fitas de chumbo das cortinas ou use uma rede de lavagem
  - para peças de roupa pequenas, p. ex., meias, utilizar um saco de rede para roupa

- Desdobrar e afofar a roupa
- lavar as peças de roupa pequenas com peças de roupa grandes
- molhar as nódoas frescas com uma solução de água e sabão (sem esfregar)
- algumas nódoas difíceis e secas conseguem ser removidas após várias lavagens

### Separar a roupa

**Nota:** Observe as informações sobre o tema "Segurança" → *Página 4* e "Evitar danos materiais" → *Página 11*, de modo a poder usar o seu aparelho de forma segura.

- ▶ Para melhorar o resultado de lavagem e evitar desbotamento, separe a roupa antes da lavagem de acordo com os critérios a seguir indicados.
  - Tipo de tecido e tipo de fibra
  - Roupa branca
  - Roupa de cor
    - Lave a roupa colorida nova separadamente, pela primeira vez, à parte.
  - "Grau de sujidade" → *Página 34*
  - "Indicações de limpeza e conservação nas etiquetas" → *Página 35*

### Grau de sujidade

Grau de sujidade	Grau de sujidade	Exemplos
ligeira	<ul style="list-style-type: none"> <li>■ não são visíveis nódoas nem sujidade</li> <li>■ Roupa ganhou cheiro</li> </ul>	vestuário leve de verão ou desportivo, que foi usado poucas horas

Grau de sujidade	Grau de sujidade	Exemplos
normal	Sujidade ou pequenas nódoas leves visíveis	<ul style="list-style-type: none"> <li>■ T-shirts, camisas ou blusas transpiradas ou usadas várias vezes</li> <li>■ Toalhas ou roupa de cama usadas até uma semana</li> </ul>
forte	Sujidade ou nódoas claramente visíveis	panos da loiça, roupa de bebé, roupa de trabalho

## Indicações de limpeza e conservação nas etiquetas

Os símbolos indicam o programa recomendado e os números nos símbolos indicam a temperatura de lavagem máxima recomendada.

Símbolo	Processo de lavagem	Programa recomendado
	normal	Algodão
	delicado	Sintéticos
	especialmente delicado	Delicado/seda para roupa de lavagem à mão
	Lavar à mão	Lã
	não lavável na máquina de lavar roupa	-

**Dica:** Para mais informações sobre os símbolos de limpeza e tratamento, visite [www.ginetex.ch](http://www.ginetex.ch).

## Detergentes e produtos de tratamento adicionais

Com a seleção e a utilização corretas de detergentes e produtos de tratamento protege o seu aparelho e a sua roupa. Pode usar todos os detergentes e produtos de tratamento que sejam adequados para máquinas de lavar roupa de uso doméstico.

**Nota:** Observe as informações sobre o tema "Segurança" → *Página 4* e "Evitar danos materiais" → *Página 11*, de modo a poder usar o seu aparelho de forma segura.

Encontra indicações do fabricante relativas à utilização e à dosagem na embalagem.

### Notas

- no caso de detergentes líquidos, usar apenas detergentes que fluam facilmente
- não misturar diferentes detergentes líquidos
- não misturar o detergente e o amaciador
- não utilizar produtos sobrepostos ou muito espessos
- não utilizar produtos que contêm solventes, que sejam corrosivos ou libertem gases, por exemplo, lixívia líquida
- Usar pouco agente de coloração, o sal pode danificar o aço inoxidável
- não utilizar produtos descolorantes no aparelho

## Recomendação de detergente

As informações ajudam a escolher o detergente mais adequado para cada tecido.

Detergente	Tecidos	Programa	Temperatura
Detergente completo com branqueadores óticos	tecidos brancos resistentes a altas temperaturas em algodão ou linho	Algodão	frio até 90°C
Detergente para roupa de cor sem branqueadores nem branqueadores óticos	tecidos de cor de linho ou algodão	Algodão	frio até 60°C
Detergente para roupa de cor/roupa delicada sem branqueadores óticos	tecidos de cor de fibras de tratamento fácil ou tecidos sintéticos	Sintéticos	frio até 60°C
Detergente para roupa delicada	tecidos finos e delicados em seda ou viscose	Roupa delicada / Sedas	frio até 40°C
Detergente para lãs	Lã	Lã	frio até 40°C

**Dica:** A página da Internet [www.cle-anright.eu](http://www.cle-anright.eu) fornece uma multiplicidade de informações úteis sobre detergentes,

produtos de tratamento adicionais e produtos de limpeza para uso doméstico.

## Dosagem de detergente

A dosagem correta de detergente permite obter um resultado de lavagem ótimo e poupar recursos.

A dosagem do detergente baseia-se em:

- Quantidade de roupa
- Grau de sujidade

- Dureza da água  
Pode solicitar informações sobre a dureza da água junto da companhia da água local ou determiná-la com um aparelho de teste da dureza da água.

## Dureza da água

Intervalo de dureza	Dureza total em mmol/l	Dureza alemã em °dH
macia (I)	0 - 1,5	0 - 8,4
média (II)	1,5 - 2,5	8,4 - 14
dura (III)	superior 2,5	acima de 14

## Exemplo de indicação do fabricante sobre o detergente

Estes dados exemplificativos dizem respeito a uma carga standard de 4-5 kg.

<b>Grau de sujidade</b>	<b>ligeira</b>	<b>normal</b>	<b>forte</b>
Dureza da água: macia/média	40 ml	55 ml	80 ml
Dureza da água: dura/muito dura	55 ml	80 ml	105 ml

As quantidades de dosagem são indicadas na embalagem do fabricante.

- Ajuste as quantidades de dosagem à carga efetiva quando realizar uma dosagem manual.
- Se a dosagem inteligente estiver ativada, não ajuste a quantidade de dosagem à carga efetiva. A quantidade de detergente e amaciador é automaticamente calculada com base na "quantidade básica de dosagem" → *Página 42* e na quantidade de roupa reconhecida. A quantidade de dosagem básica regulada tem de corresponder sempre à quantidade de dosagem para uma carga de 4,5 kg.

## Operação base

Aqui obtém as informações essenciais sobre a operação do seu aparelho.

### Ligar o aparelho

- ▶ Regular o seletor de programas para um programa.

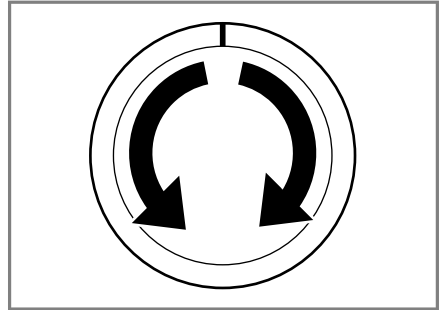

- ✓ O aparelho realiza um teste de funcionamento audível na gaveta para detergente.  
→ *"Ruídos", Página 59*

## Regular um programa

1. Selecionar o " programa "  
→ *Página 26* desejado com o sele-  
tor de programas.

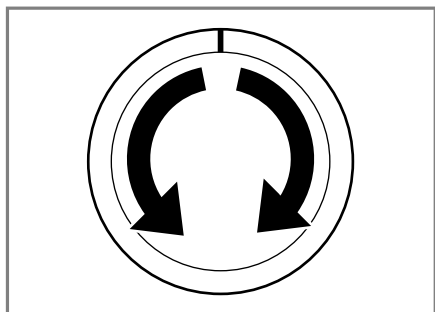

2. Se necessário, " ajustar as regula-  
ções do programa " → *Página 38*.

## Ajustar regulações de progra- mas

Dependendo do programa e do pro-  
gresso do programa, poderá ajustar  
ou ativar e desativar as regulações  
disponíveis.

**Nota:** Visão geral de todas as regula-  
ções de programas:  
→ *"Teclas", Página 24*

**Requisito:** Está regulado um progra-  
ma.

- ▶ Ajuste as regulações de progra-  
mas.

As regulações não são guardadas  
de modo permanente para o pro-  
grama.

**Nota:** Se ativar ou desativar o siste-  
ma de dosagem inteligente, a regula-  
ção é memorizada.

## Introduzir a roupa

### Notas

- Observe as informações sobre o  
tema "Segurança" → *Página 4* e  
"Evitar danos materiais" → *Página*  
*11*, de modo a poder usar o seu  
aparelho de forma segura.
- Para evitar vincos, tenha em aten-  
ção a carga de roupa máxima do "  
programa" → *Página 26*.

**Requisito:** Preparar e separar a rou-  
pa.

→ *"Roupa", Página 34*

1. Abrir a porta.

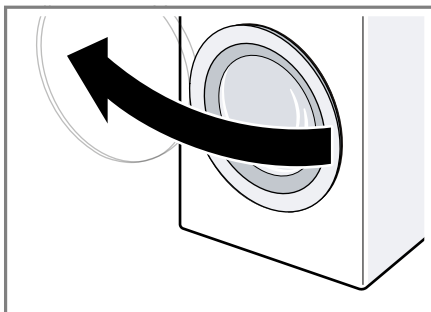

2. Assegurar que o tambor está va-  
zio.
3. Colocar a roupa separada no tam-  
bor.
4. **Nota:** Certifique-se de que não fica  
entalada roupa na porta.  
Fechar a porta.

## Deitar detergente e produto de tratamento adicional

Para programas nos quais não é possível ou pretendida uma dosagem inteligente, pode adicionar um detergente através do compartimento para dosagem manual.

**Nota:** Observe as informações sobre o tema "Segurança" → *Página 4* e "Evitar danos materiais" → *Página 11*, de modo a poder usar o seu aparelho de forma segura.

**Dica:** Para além da dosagem inteligente, também pode deitar no compartimento para dosagem manual outros produtos de tratamento de roupa, como, p. ex., sal antimanchas, goma ou lixívia. Não deite detergente adicional no compartimento para dosagem manual, para evitar uma sobredosagem ou a formação de espuma.

**Requisito:** Informe-se acerca da dosagem ideal para "detergente e produto de tratamento." → *Página 35*

1. Puxar a gaveta do detergente para fora.
2. Colocar o detergente.  
→ *"Gaveta para detergente",  
Página 20*
3. Se necessário, deitar produto de tratamento adicional.
4. Inserir a gaveta para detergente.

## Iniciar o programa

**Nota:** Se quiser alterar o tempo que resta até ao fim do programa, regule primeiro o tempo Terminado em.

- ▶ Prima **Início/Pausa + Carga** ▷|||.
- ✓ O tambor gira e segue-se uma deteção de carga que pode levar até 2 minutos e em seguida é feita a entrada de água.

- ✓ O visor exibe a duração do programa ou o tempo Terminado em.
- ✓ Após o fim do programa, o visor indica: **End**.

## Adaptar Terminado em antes de iniciar o programa

Antes de iniciar o programa, pode voltar a ajustar o tempo Terminado em.

1. Prima **Início/Pausa + Carga** ▷|||.
2. Premir **Termin.** ⊕ até o visor indicar o tempo Terminado em pretendido.
3. Prima **Início/Pausa + Carga** ▷|||.

## Manter roupa na água

Pode deixar-se a roupa de molho dentro do aparelho, colocando o programa na pausa.

**Nota:** Não é necessário detergente adicional. O líquido de lavagem é utilizado a seguir para a lavagem.

1. Inicie o programa.
2. Para colocar o programa em pausa, premir **Início/Pausa + Carga** ▷||| após aprox. 10 minutos.
3. Decorrido o tempo de imersão desejado prima **Início/Pausa + Carga** ▷|||, para prosseguir com o programa.

## Colocar +Carga

**Nota:** Observe as informações sobre o tema "Segurança" → *Página 4* e "Evitar danos materiais" → *Página 11*, de modo a poder usar o seu aparelho de forma segura.

1. Premir **Início/Pausa + Carga** ▷|||. O aparelho para e verifica se é possível colocar ou retirar roupa. Observar o estado do programa.
2. Colocar ou retirar a roupa.

pt Operação base

3. Fechar a porta.
4. Premir **Início/Pausa + Carga** .



## Cancelar programa

Após o início do programa pode, a qualquer altura, cancelar o programa.

**Nota:** Observe as informações sobre o tema "Segurança" → *Página 4* e "Evitar danos materiais" → *Página 11*, de modo a poder usar o seu aparelho de forma segura.

1. Premir **Início/Pausa + Carga** .
2. Abrir a porta.

Em caso de temperatura elevada e nível de água elevado, a porta do aparelho permanece trancada por razões de segurança.

- Em caso de temperatura elevada, iniciar o programa .
- Em caso de nível de água elevado: iniciar o programa  ou .

3. Retire a roupa.

## Continuar o programa em caso de paragem no enxaguamento

1. Regular o programa  ou .
2. Premir **Início/Pausa + Carga** .

## Retirar a roupa

**Nota:** Observe as informações sobre o tema "Segurança" → *Página 4* e "Evitar danos materiais" → *Página 11*, de modo a poder usar o seu aparelho de forma segura.

1. Abra a porta.

2. Retire a roupa.

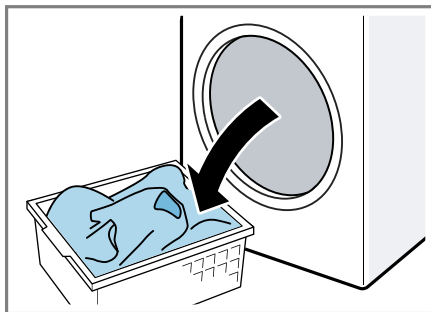

## Desligar o aparelho

1. Colocar o seletor de programas em .

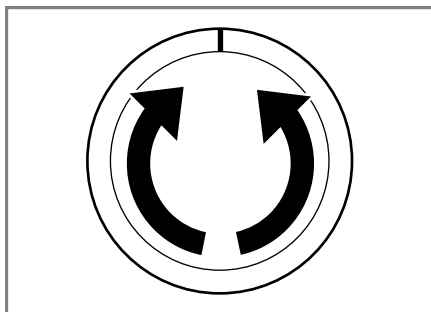

2. Fechar a torneira da água.
3. Remover corpos estranhos da borracha do óculo e secá-la.

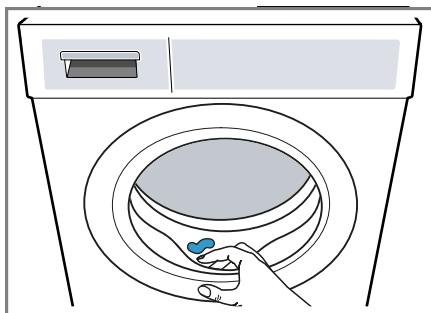



4. Deixar a porta e a gaveta para detergente aberta, para que restos de água possam secar.



## Fecho de segurança para crianças



Bloquear o aparelho contra uma operação involuntária nos comandos.

### Ativar fecho de segurança para crianças

- ▶ Premir as duas teclas  **3 seg.** durante aprox. 3 segundos.
- ✓ O visor exibe .
- ✓ Os comandos estão bloqueados.
- ✓ O fecho de segurança para crianças permanece ativado mesmo depois de desligar o aparelho.

### Desativar o fecho de segurança para crianças

**Requisito:** Para desativar o fecho de segurança para crianças, o aparelho tem de estar ligado.

- ▶ Premir as duas teclas  **3 seg.** durante aprox. 3 segundos.
- ✓ No visor apaga-se .

## Sistema de dosagem inteligente

O seu aparelho está equipado com um sistema de dosagem inteligente para detergentes líquidos e amaciadores.

Dependendo do programa e das regulações, as quantidades ideais de detergente líquido e de amaciador são doseadas automaticamente. A dosagem inteligente está ativada de fábrica em todos os "programas" → *Página 26* previstos para o efeito e pode ser desativada individualmente. Em todos os demais programas é possível adicionar detergente manu-

almente.



→ *"Deitar detergente e produto de tratamento adicional", Página 39*

## Encher o depósito de dosagem

### Nota

Para usar a dosagem inteligente, encha o depósito de dosagem.

- Encha o depósito de dosagem apenas com "detergentes e produtos de tratamento" → *Página 35* adequados.
- Se trocar de detergente líquido ou de amaciador, esvazie e limpe o depósito de dosagem antes de re-encher.  
→ *"Limpar a gaveta para detergente", Página 45*

**Requisito:**  /  pisca.

1. Puxe a gaveta do detergente para fora.
2. Abra a tampa de enchimento.

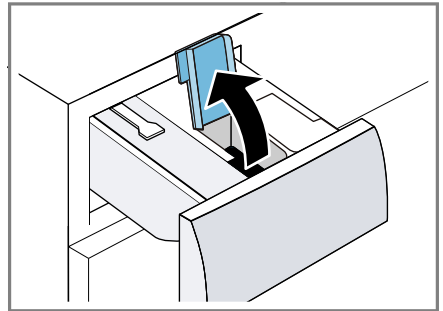

3. Deite o detergente líquido  $\Delta$  e o amaciador  $\otimes$  no respetivo depósito de dosagem.

→ "Gaveta para detergente",  
Página 20

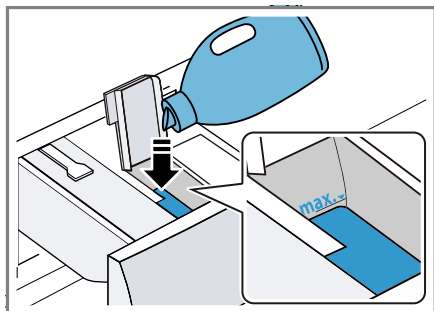

4. Feche a tampa de enchimento.

**Nota:** Não deixe a tampa de enchimento aberta durante muito tempo para evitar uma secagem do detergente.

5. Insira a gaveta para detergente.  
6. Ajuste a " quantidade de dosagem básica" → *Página 42*.

## Quantidade de dosagem básica

Adaptar as quantidades de dosagem básicas pré-ajustadas para detergente líquido e amaciador.

A quantidade básica de dosagem tem por base as indicações do fabricante do detergente, a dureza da água e o grau de sujidade da roupa. Regule sempre uma quantidade básica de dosagem que corresponda à dosagem de uma carga standard de 4,5 kg.

→ "Dosagem de detergente", *Página 36*

## Ajustar a quantidade de dosagem básica

Pode adaptar a quantidade de dosagem básica para os dois depósitos de dosagem em separado.

1. Prima durante aprox. 3 segundos.  
✓ O visor indica a quantidade de dosagem básica para  $\Delta$ .
2. Premir para adaptar a quantidade de dosagem básica para  $\otimes$ .
3. Prima - **i-DOS +** para adaptar a regulação.
4. Aguarde um pouco para as regulações serem concluídas.

## Regulações base

Pode regular o seu aparelho de acordo com as suas necessidades.

### Visão geral das regulações base

Encontra aqui uma visão geral das regulações base do aparelho.

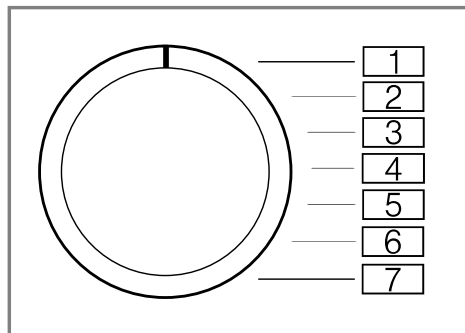

Regulação base	Posição do programa	Valor	Descrição
Sinal sonoro	2	0 (desligado) 1 (baixo) 2 (médio) 3 (alto) 4 (muito alto)	Ajustar o volume do sinal no final do programa.
Sinal teclas	3	0 (desligado) 1 (baixo) 2 (médio) 3 (alto) 4 (muito alto)	Regular o volume do sinal ao selecionar as teclas.
Lembrete de limpeza do tambor	4	On (ligado) OFF (desligado)	Ativar ou desativar o lembrete de limpeza do tambor.

## Alterar as regulações base

1. Ajuste o seletor de programas para a posição 1.

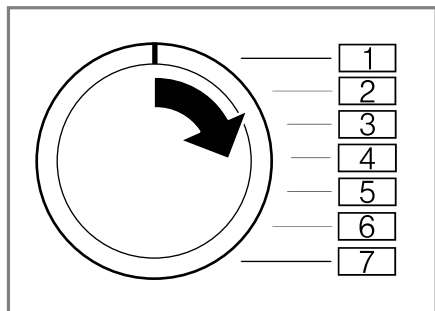

2. Prima **Início/Pausa + Carga** e rode simultaneamente o seletor de programas para a posição 2.
  - ✓ O visor mostra o valor atual.
3. Rode o seletor de programas para a posição pretendida.
4. Para alterar o valor, prima **Termin.** .
5. Para guardar a alteração, desligue o aparelho.

---

## Limpeza e manutenção

Para que o seu aparelho se mantenha durante muito tempo operacional, deve proceder a uma limpeza e manutenção cuidadosa do mesmo.

### Conselhos de conservação do aparelho

Para manter o aparelho a funcionar sem problemas, observe as recomendações sobre a conservação do aparelho.

---

Limpar o exterior e o painel de comandos da máquina com água e um pano húmido.	As peças do aparelho ficam limpas e em condições de higiene.
--	--

---

---

Remover de imediato todos os resíduos da lavagem, restos da névoa pulverizada ou objetos.	É mais fácil remover depósitos sem deixar resíduos quando são recentes.
---	---

---

Deixar a porta do aparelho e a gaveta para detergente abertas após o uso.	A água residual seca, reduzindo a formação de odores no aparelho.
---	---

---

## Limpar o tambor

Se lavar frequentemente a uma temperatura igual ou inferior a 40 °C ou não tiver utilizado o aparelho durante muito tempo, limpe o tambor.

### CUIDADO

#### Risco de ferimentos!

A lavagem permanente a baixas temperaturas e uma ventilação deficiente do aparelho podem danificar o tambor e causar ferimentos.

- ▶ Executar regularmente um programa para limpeza do tambor ou lavar a temperaturas de, no mínimo, 60 °C.
- ▶ Deixar secar o aparelho após cada utilização com a porta e a gaveta para detergente abertas.
- ▶ Executar o programa **Limp. tambor** sem roupa.  
Utilizar detergente em pó.

## Limpar a gaveta para detergente

Se trocar de detergente ou a gaveta para detergente estiver suja, limpe a gaveta para detergente e a unidade da bomba do sistema de dosagem inteligente,

**Nota:** Observe as informações sobre o tema "Segurança" → *Página 4* e "Evitar danos materiais" → *Página 11*, de modo a poder usar o seu aparelho de forma segura.

1. Desligar o aparelho.
2. Puxar a gaveta do detergente para fora.
3. Pressionar o acessório para baixo e remover a gaveta para detergente.

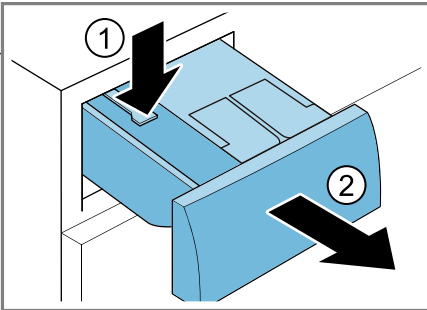

4. Remover a unidade da bomba.

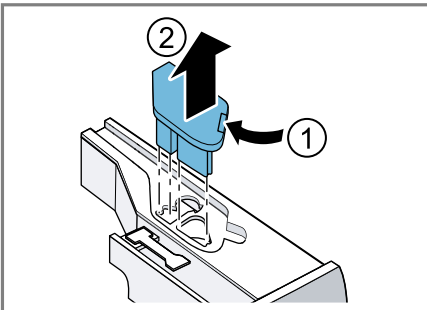

5. Desengatar e remover a tampa da gaveta para detergente.

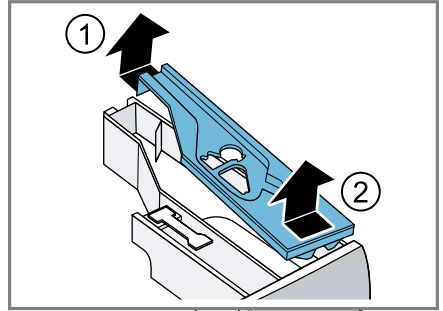

6. Esvaziar a gaveta para detergente.

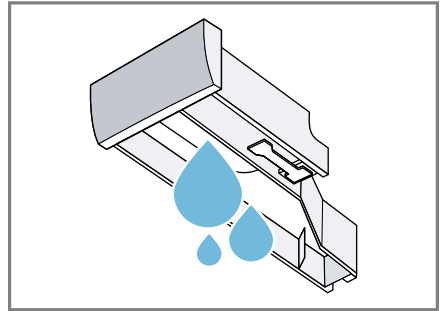

7. **ATENÇÃO!** A unidade da bomba contém componentes elétricos.

- ▶ Não lave a unidade da bomba na máquina de lavar loiça e não a mergulhe em água.
- ▶ Proteja a ligação elétrica traseira contra humidade, restos de detergente e de amaciador.

Limpar a unidade da bomba com um pano húmido.

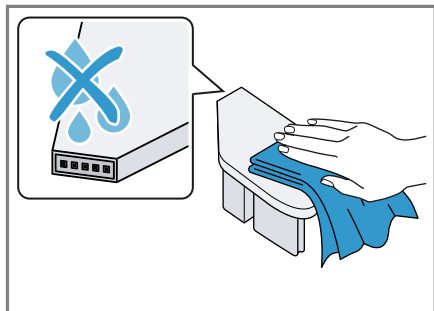

8. Limpar a gaveta para detergente e a tampa com um pano macio e húmido ou o chuveiro de mão.

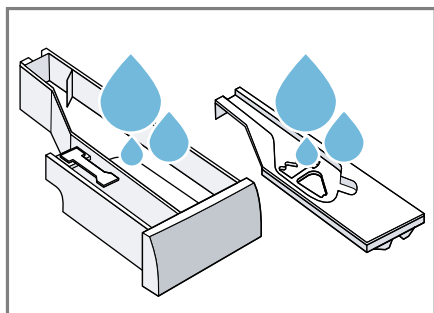

9. Secar e colocar a gaveta para detergente, a tampa e a unidade da bomba.

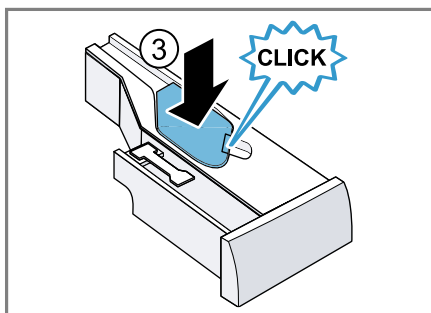
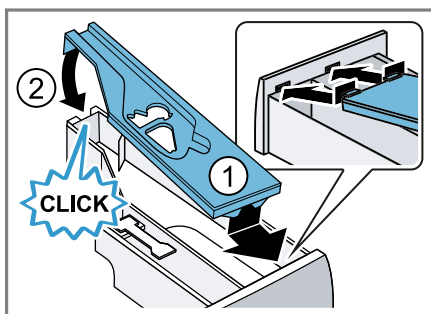

10. Limpar a estrutura da gaveta para detergente no interior do aparelho.

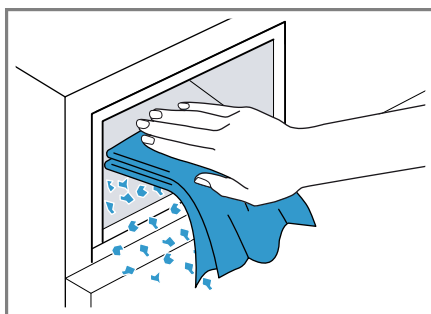

11. Inserir a gaveta para detergente.

## Descalcificação

Se dosear corretamente o detergente, não é necessário remover o calcário do seu aparelho. Caso mesmo

assim pretenda utilizar um produto de descalcificação, siga as instruções do fabricante.

### **ATENÇÃO!**

O uso de produtos de remoção do calcário inadequados como, por exemplo, utilizados em máquinas de café, pode danificar o aparelho.

- ▶ Utilizar apenas produtos de remoção do calcário para este aparelho vendidos na página de Internet ou pela assistência técnica do fabricante.

## **Limpar a bomba de escoamento**

Em caso de avarias, limpar a bomba de escoamento, p. ex., no caso de obstruções ou ruídos de batida.

### **Esvaziar bomba de escoamento**

**Nota:** Observe as informações sobre o tema "Segurança" → *Página 4* e "Evitar danos materiais" → *Página 11*, de modo a poder usar o seu aparelho de forma segura.

1. Feche a torneira da água.
2. Desligue o aparelho.
3. Desligue a ficha do aparelho da fonte de alimentação.
4. Abra a tampa de manutenção.

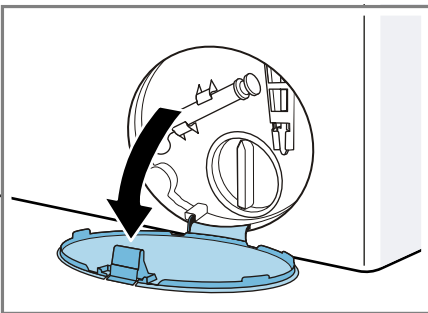

5. Remover a tampa de manutenção.

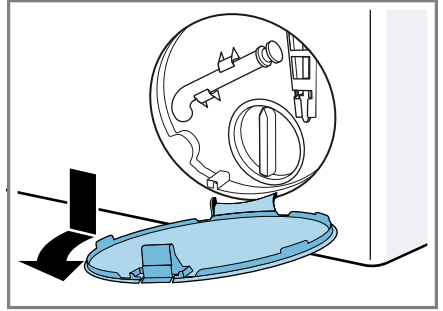

6. Empurre um recipiente para debaixo da abertura.

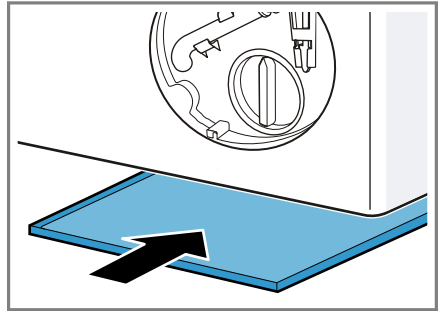

7. Retirar a mangueira de esvaziamento do suporte.

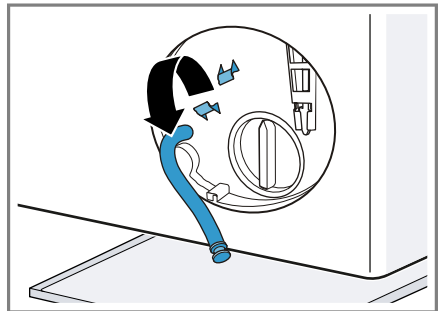

8. **⚠ CUIDADO - Risco de escaldadura!** A água de lavagem fica quente durante a lavagem a elevadas temperaturas.

- Não tocar na água de lavagem quente.

Retire a tampa de fecho para deixar correr a água de lavagem para o recipiente.

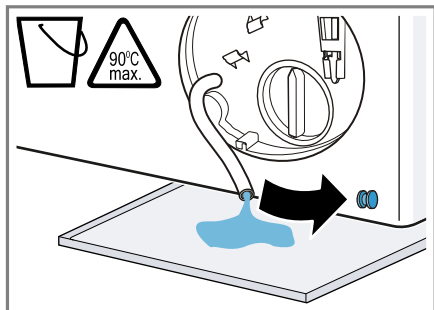

9. Colocar a tampa de fecho.

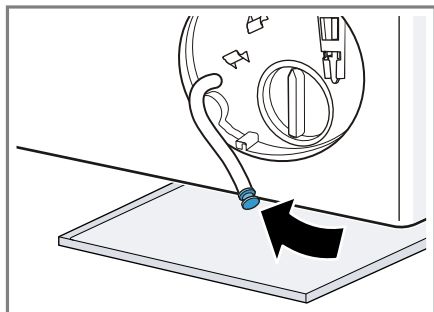

10. Fixar a mangueira de esvaziamento no suporte.

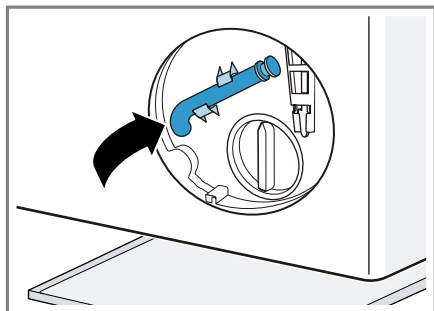

## Limpar a bomba de escoamento

**Nota:** Observe as informações sobre o tema "Segurança" → *Página 4* e "Evitar danos materiais" → *Página 11*, de modo a poder usar o seu aparelho de forma segura.

**Requisito:** "A bomba de escoamento está vazia." → *Página 47*

1. Como ainda pode existir água residual na bomba de escoamento, desenrosque a tampa da bomba com cuidado.

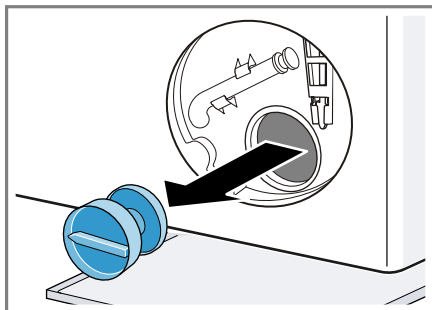

2. Limpe o interior, a rosca da tampa da bomba e a estrutura da bomba.

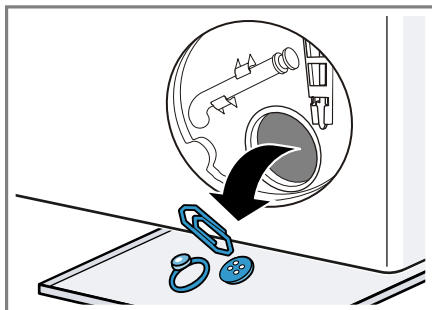

3. Assegure que a roda de pás da bomba de escoamento gira livremente.



4. Voltar a colocar e apertar a tampa da bomba.

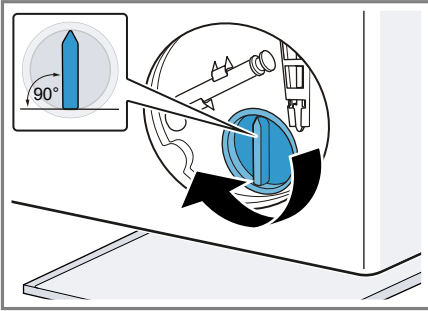

A pega da tampa da bomba tem de ficar em posição vertical.

5. Coloque e engate a tampa de manutenção.

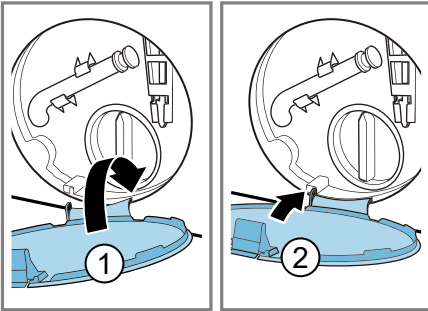

6. Feche a tampa de manutenção.

### Antes da lavagem seguinte

Para evitar que na próxima lavagem escorra detergente não utilizado para o esgoto, execute o programa  depois de ter esvaziado a bomba de escoamento.

1. Abrir a torneira da água.
2. Ligar a ficha à tomada.
3. Ligar o aparelho.
4. Deite um litro de água no compartimento para dosagem manual.
5. Iniciar o programa .

## Limpar a mangueira de escoamento de água no sifão

Se a mangueira de escoamento de água estiver suja no sifão ou a água de lavagem não for escoada, terá de limpar a mangueira.

1. Desligar o aparelho.
2. Desligar a ficha do aparelho da fonte de alimentação.
3. Desapertar a braçadeira da mangueira e retirar cuidadosamente a mangueira de escoamento de água.

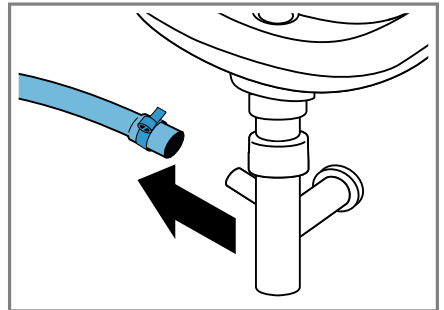

Pode sair água residual.

4. Limpar a mangueira de escoamento de água e a tubuladura do sifão.

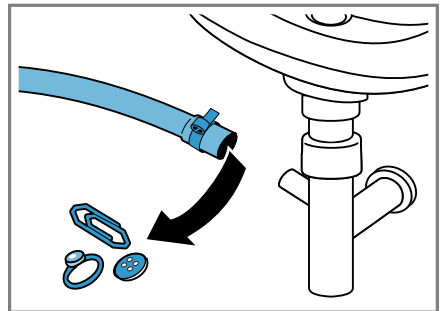

5. Encaixar a mangueira de escoamento de água e o ponto de união com a abraçadeira de mangueira.

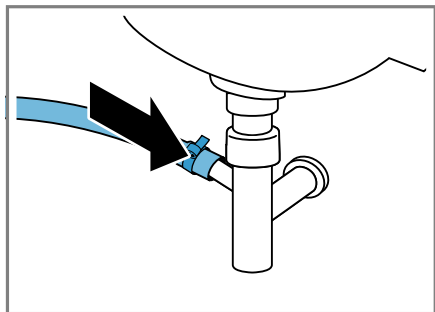

## Limpar o filtro de rede na entrada de água.

Limpar o filtro de rede na entrada de água em caso de obstruções ou se houver pressão insuficiente da água.

### Esvaziar a mangueira de entrada de água

1. Fechar a torneira da água.
2. Regular o programa **Algodão**
3. Inicie o programa e deixe-o durante aprox. 70 segundos.
4. Desligar o aparelho.
5. Desligar a ficha do aparelho da fonte de alimentação.

### Limpar o filtro de rede na torneira de água

**Nota:** Observe as informações sobre o tema "Segurança" → *Página 4* e "Evitar danos materiais" → *Página 11*, de modo a poder usar o seu aparelho de forma segura.

**Requisito:** A mangueira de admissão de água está vazia.

1. Remova a mangueira de admissão de água da torneira da água.

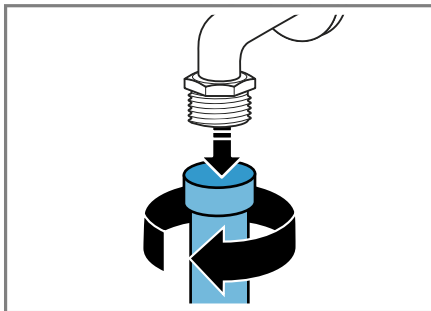

2. Limpe o filtro com uma pequena escova.

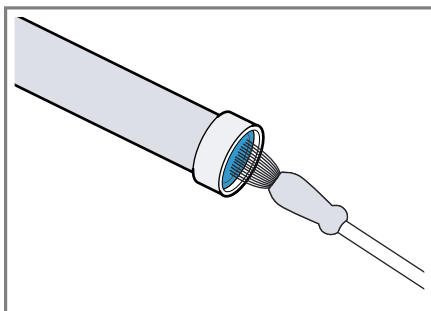

3. Ligue a mangueira de admissão de água e verifique a respetiva estanquidade.

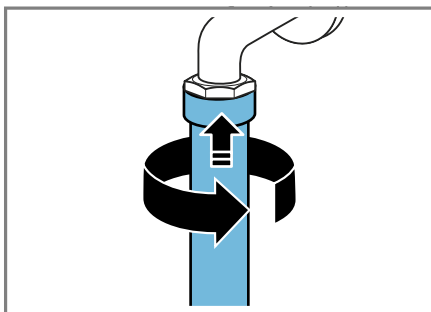

### Limpar o filtro de rede no aparelho

**Nota:** Observe as informações sobre o tema "Segurança" → *Página 4* e "Evitar danos materiais" → *Página 11*, de modo a poder usar o seu aparelho de forma segura.

**Requisito:** A mangueira de entrada de água está vazia.  
→ "Esvaziar a mangueira de entrada de água", *Página 50*

1. Retirar a mangueira na parte traseira do aparelho.

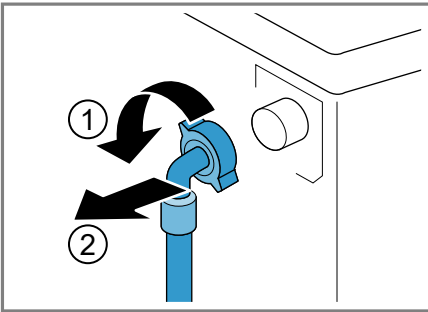

2. Retirar o filtro de rede com um alicate.

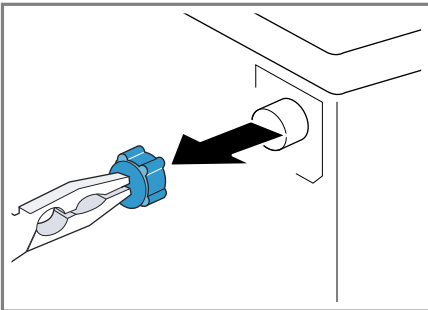

3. Limpar o filtro com uma pequena escova.

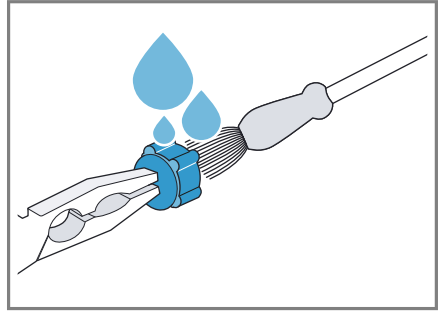

4. Inserir novamente o filtro de rede.
5. Ligar a mangueira e verificar a estanqueidade.

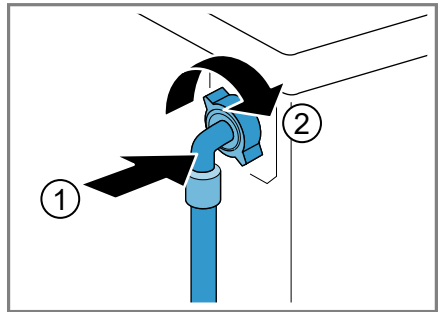

## Eliminar anomalias

As pequenas anomalias do aparelho podem ser eliminadas pelo próprio utilizador. Antes de contactar a Assistência Técnica, consulte as informações sobre a eliminação de anomalias. Isto permite evitar custos desnecessários.

### AVISO



#### Risco de choque eléctrico!







As reparações indevidas são perigosas.

- ▶ As reparações no aparelho apenas podem ser realizadas por técnicos qualificados.
- ▶ Para a reparação do aparelho só podem ser utilizadas peças sobresselentes originais.
- ▶ Se o cabo de alimentação deste aparelho sofrer algum dano, deverá ser substituído pelo fabricante ou pela sua Assistência Técnica, ou por um técnico devidamente qualificado para o efeito, para se evitarem situações de perigo.



### Código de falha/indicação de falha/sinal









Avaria	Causa	Diagnóstico
O visor está apagado e <b>Início/Pausa + Carga</b>  pisca.	O modo de poupança de energia está ativo.	<ul style="list-style-type: none"> <li>▶ Prima uma tecla qualquer.</li> <li>✓ O visor acende novamente.</li> </ul>
"E:36 / -10"	<p>Tubo de descarga ou mangueira de escoamento da água obstruído(a).</p> <p>O tubo de descarga ou a mangueira de escoamento da água está dobrado(a) ou entalado(a).</p> <p>A bomba de escoamento está obstruída.</p> <p>A mangueira de escoamento da água está ligada a uma altura demasiado elevada.</p> <p>A dose de detergente é demasiado alta.</p>	<ul style="list-style-type: none"> <li>▶ Limpe o tubo de descarga e a mangueira de escoamento da água.</li> <li>▶ Certifique-se de que o tubo de descarga e a mangueira de escoamento da água não estão dobrados nem entalados.</li> <li>▶ → "<i>Limpar a bomba de escoamento</i>", <i>Página 47</i></li> <li>▶ Monte a mangueira de escoamento da água a 1 metro de altura, no máximo. → "<i>Dados técnicos</i>", <i>Página 68</i></li> <li>▶ Medida imediata: misture uma colher de sopa de amaciador com 0,5 litros de água e deite a mistura no compartimento de dosagem manual (exceto no caso de microfibras, roupa desportiva e edredons).</li> </ul>





Avaria	Causa	Diagnóstico
"E:36 / -10"	Encontra-se instalada uma extensão inadmissível na mangueira de escoamento de água.	<ul style="list-style-type: none"> <li>▶ Se a dosagem inteligente estiver ativada, reduza a "dosagem básica" → <i>Página 42.</i></li> <li>▶ Ao efetuar uma dosagem manual, no próximo ciclo de lavagem com a mesma carga, reduza a quantidade de detergente.</li> <li>▶ Remova extensões inadmissíveis na mangueira de escoamento de água. Conectar o aparelho</li> </ul>
"E:36 / -25 / -26"	A bomba de escoamento está obstruída.	<ul style="list-style-type: none"> <li>▶ → <i>"Limpar a bomba de escoamento", Página 47</i></li> </ul>
"E:10 / -00 / -10 / -20"	A bomba do sistema de dosagem inteligente está bloqueada.	<ol style="list-style-type: none"> <li>1. Desligue o aparelho.</li> <li>2. Limpe a unidade da bomba. → <i>"Limpar a gaveta para detergente", Página 45</i></li> <li>3. Se a indicação aparecer novamente, chame a Assistência técnica. → <i>"Serviço de Assistência Técnica", Página 65</i></li> </ol> <p><b>Nota:</b> Pode iniciar o programa de lavagem, desativando o sistema de dosagem inteligente e efetuando a dosagem manual. → <i>"Teclas", Página 24</i></p>
	A pressão da água é baixa.	Não é possível solucionar.
	Os filtros de rede na admissão de água estão entupidos.	<ul style="list-style-type: none"> <li>▶ "Limpe os filtros de rede na admissão de água" → <i>Página 50.</i></li> </ul>
	A torneira da água está fechada.	<ul style="list-style-type: none"> <li>▶ Abra a torneira da água.</li> </ul>
	A mangueira de admissão de água está dobrada ou entalada.	<ul style="list-style-type: none"> <li>▶ Certifique-se de que a mangueira de admissão de água não está dobrada nem entalada.</li> </ul>
	A gaveta do detergente não foi completamente inserida até ao batente.	<ul style="list-style-type: none"> <li>▶ Insira a gaveta do detergente até ao batente.</li> </ul>
	A unidade da bomba não está inserida.	<ol style="list-style-type: none"> <li>1. Insira a unidade da bomba na gaveta do detergente. → <i>"Limpar a gaveta para detergente", Página 45</i></li> </ol>

Avaria	Causa	Diagnóstico
		<b>2</b> Insira a gaveta do detergente até ao batente.
: a piscar.	O sistema de controlo da tensão deteta quando a tensão é inferior ao permitido.	▶ Não é possível solucionar. <b>Nota:</b> Uma vez estabilizada a alimentação de tensão, o programa continua a funcionar normalmente.
• a piscar.	Se a tensão for inferior ao permitido, isso causa um prolongamento do programa.	Não é possível solucionar.
 acende.	A temperatura é demasiado alta.	▶ Aguarde até que a temperatura baixe. ▶ → "Cancelar programa", <i>Página 40</i>
	O nível da água é demasiado elevado.	▶ Inicie o programa  .
	A roupa está entalada na porta.	<b>1.</b> Abra novamente a porta. <b>2.</b> Remova a roupa entalada. <b>3.</b> Feche a porta. <b>4.</b> Para iniciar o programa, prima <b>Início/Pausa + Carga</b>  .
 a piscar.	A porta não está fechada.	<b>1.</b> Feche a porta. <b>2.</b> Para iniciar o programa, prima <b>Início/Pausa + Carga</b>  .
Todos os outros códigos de falha.	Falha de funcionamento	▶ Contacte a Assistência Técnica. → "Serviço de Assistência Técnica", <i>Página 65</i>

## Falhas de funcionamento



Avaria	Causa	Diagnóstico
O aparelho não funciona.	A ficha do cabo de alimentação não está inserida.	▶ Ligue o aparelho à corrente elétrica.
	O fusível está avariado.	▶ Verifique o fusível na caixa de fusíveis.
	Faltou a alimentação elétrica.	▶ Verifique se a iluminação ambiente ou outros aparelhos no mesmo espaço estão a funcionar.
O programa não inicia.	<b>Início/Pausa + Carga</b>  não foi premida.	▶ Prima <b>Início/Pausa + Carga</b>  .
	A porta não está fechada.	<b>1.</b> Feche a porta.

<b>Avaria</b>	<b>Causa</b>	<b>Diagnóstico</b>
O programa não inicia.		<b>2.</b> Para iniciar o programa, prima <b>Início/Pausa + Carga</b>  .
	O fecho de segurança para crianças está ativado.	▶ → "Desativar o fecho de segurança para crianças", <i>Página 41</i>
	<b>Termin.</b>  está ativado.	▶ Verifique se <b>Termin.</b>  está ativado. → "Teclas", <i>Página 24</i>
	A roupa está entalada na porta.	<ol style="list-style-type: none"> <li><b>1.</b> Abra novamente a porta.</li> <li><b>2.</b> Remova a roupa entalada.</li> <li><b>3.</b> Feche a porta.</li> <li><b>4.</b> Para iniciar o programa, prima <b>Início/Pausa + Carga</b> .</li> </ol>
	A gaveta do detergente não foi completamente inserida até ao batente.	▶ Insira a gaveta do detergente até ao batente.
	A bomba do sistema de dosagem inteligente está bloqueada.	<ol style="list-style-type: none"> <li><b>1.</b> Desligue o aparelho.</li> <li><b>2.</b> Limpe a unidade da bomba. → "Limpar a gaveta para detergente", <i>Página 45</i></li> <li><b>3.</b> Se a indicação aparecer novamente, chame a Assistência técnica. → "Serviço de Assistência Técnica", <i>Página 65</i></li> </ol> <p><b>Nota:</b> Pode iniciar o programa de lavagem, desativando o sistema de dosagem inteligente e efetuando a dosagem manual. → "Teclas", <i>Página 24</i></p>
Não é possível abrir a porta.	--- está ativado.	▶ Continue com o programa, selecionando  ou  e premindo <b>Início/Pausa + Carga</b>  . → "Continuar o programa em caso de paragem no enxaguamento", <i>Página 40</i>
	A temperatura é demasiado alta.	▶ Aguarde até que a temperatura baixe.  ▶ → "Cancelar programa", <i>Página 40</i>
	O nível da água é demasiado elevado.	▶ Inicie o programa  .

Avaria	Causa	Diagnóstico
Não é possível abrir a porta.	Falha de corrente.	<ul style="list-style-type: none"> <li>▶ Abra a porta com o desbloqueio de emergência.</li> <li>→ "Desbloqueio de emergência", Página 63</li> </ul>
A água de lavagem não é escoada.	Tubo de descarga ou mangueira de escoamento da água obstruído(a).	<ul style="list-style-type: none"> <li>▶ Limpe o tubo de descarga e a mangueira de escoamento da água.</li> </ul>
	O tubo de descarga ou a mangueira de escoamento da água está dobrado(a) ou entalado(a).	<ul style="list-style-type: none"> <li>▶ Certifique-se de que o tubo de descarga e a mangueira de escoamento da água não estão dobrados nem entalados.</li> </ul>
	A bomba de escoamento está obstruída.	<ul style="list-style-type: none"> <li>▶ → "Limpar a bomba de escoamento", Página 47</li> </ul>
	--- está ativado.	<ul style="list-style-type: none"> <li>▶ Continue com o programa, selecionando  ou  e premindo <b>Início/Pausa + Carga</b> .</li> <li>→ "Continuar o programa em caso de paragem no enxaguamento", Página 40</li> </ul>
	A mangueira de escoamento da água está ligada a uma altura demasiado elevada.	<ul style="list-style-type: none"> <li>▶ Monte a mangueira de escoamento da água a 1 metro de altura, no máximo.</li> <li>→ "Dados técnicos", Página 68</li> </ul>
A dose de detergente é demasiado alta.	<ul style="list-style-type: none"> <li>▶ Medida imediata: misture uma colher de sopa de amaciador com 0,5 litros de água e deite a mistura no compartimento de dosagem manual (exceto no caso de microfibras, roupa desportiva e edredons).</li> </ul>	
	<ul style="list-style-type: none"> <li>▶ Se a dosagem inteligente estiver ativada, reduza a "dosagem básica"</li> <li>→ Página 42.</li> </ul>	
	<ul style="list-style-type: none"> <li>▶ Ao efetuar uma dosagem manual, no próximo ciclo de lavagem com a mesma carga, reduza a quantidade de detergente.</li> </ul>	
Encontra-se instalada uma extensão inadmissível na mangueira de escoamento de água.	<ul style="list-style-type: none"> <li>▶ Remova extensões inadmissíveis na mangueira de escoamento de água. Conectar o aparelho</li> </ul>	
A água não entra. Não foi adicionado detergente.	<b>Início/Pausa + Carga</b>  não foi premida.	<ul style="list-style-type: none"> <li>▶ Prima <b>Início/Pausa + Carga</b> .</li> </ul>



Avaria	Causa	Diagnóstico
A água não entra. Não foi adicionado detergente.	Os filtros de rede na admissão de água estão entupidos.	▶ "Limpe os filtros de rede na admissão de água" → <i>Página 50.</i>
	A torneira da água está fechada.	▶ Abra a torneira da água.
	A mangueira de admissão de água está dobrada ou entalada.	▶ Certifique-se de que a mangueira de admissão de água não está dobrada nem entalada.
Arranques repetidos na fase inicial de centrifugação.	O sistema de controlo de desequilíbrio está a controlar o desequilíbrio através da distribuição repetida da roupa.	▶ Não é uma avaria - nenhuma ação necessária.  <b>Nota:</b> Se possível, ao colocar carga, coloque peças de roupa pequenas juntamente com peças de roupa grandes no tambor. As peças de roupa de tamanhos diferentes distribuem-se melhor durante a centrifugação.
A duração do programa altera-se durante o processo de lavagem.	A execução do programa é otimizada eletronicamente. Isso pode levar a uma alteração da duração do programa.	▶ Não é uma avaria - nenhuma ação necessária.
	O sistema de controlo de desequilíbrio está a controlar o desequilíbrio através da distribuição repetida da roupa.	▶ Não é uma avaria - nenhuma ação necessária.  <b>Nota:</b> Se possível, ao colocar carga, coloque peças de roupa pequenas juntamente com peças de roupa grandes no tambor. As peças de roupa de tamanhos diferentes distribuem-se melhor durante a centrifugação.
	O sistema de controlo de espuma ativa um ciclo de enxaguamento, caso a formação de espuma seja demasiado elevada.	▶ Não é uma avaria - nenhuma ação necessária.
A água não é visível dentro do tambor.	A água encontra-se abaixo da área visível.	▶ Não é uma avaria - nenhuma ação necessária.
O tambor estremece após o início do programa.	A causa é um teste interno do motor.	▶ Não é uma avaria - nenhuma ação necessária.
Vibrações e movimento do aparelho durante a centrifugação.	O aparelho não está bem alinhado.	▶ Nivelar o aparelho
	Os pés do aparelho não estão fixos.	▶ Fixe os pés do aparelho. Nivelar o aparelho





Avaria	Causa	Diagnóstico
Vibrações e movimento do aparelho durante a centrifugação.	Os dispositivos de segurança de transporte não foram retirados.	▶ Remover os dispositivos de segurança para transporte
O tambor gira, a água não entra.	A deteção de carga está ativa.	▶ Não é uma avaria; nenhuma ação necessária. <b>Nota:</b> A deteção de carga pode demorar até 2 minutos.
Forte formação de espuma.	A dose de detergente é demasiado alta.	▶ Medida imediata: misture uma colher de sopa de amaciador com 0,5 litros de água e deite a mistura no compartimento de dosagem manual (exceto no caso de microfibras, roupa desportiva e edredons). ▶ Se a dosagem inteligente estiver ativada, reduza a "dosagem básica" → <i>Página 42</i> . ▶ Ao efetuar uma dosagem manual, no próximo ciclo de lavagem com a mesma carga, reduza a quantidade de detergente.
Não é possível acionar <b>i-DOS</b>  .	A dosagem inteligente não está prevista para este programa.	▶ Não é uma avaria - nenhuma ação necessária.
	O progresso do programa não permite a dosagem inteligente.	Não é possível solucionar.
Velocidade de centrifugação elevada não é alcançada.	Está regulada uma velocidade de centrifugação baixa.	▶ No próximo ciclo de lavagem, regule uma velocidade de centrifugação mais alta.
	O sistema de controlo de desequilíbrio compensa o desequilíbrio através de uma velocidade de centrifugação reduzida.	▶ Volte a distribuir a roupa no tambor. <b>Nota:</b> Se possível, coloque peças de roupa pequenas juntamente com peças de roupa grandes no tambor. As peças de roupa de tamanhos diferentes distribuem-se melhor durante a centrifugação. ▶ Inicie o programa  .
O programa Centrifugar não inicia.	Tubo de descarga ou mangueira de escoamento da água obstruído(a).	▶ Limpe o tubo de descarga e a mangueira de escoamento da água.

<b>Avaria</b>	<b>Causa</b>	<b>Diagnóstico</b>
O programa Centrifugar não inicia.	O tubo de descarga ou a mangueira de escoamento da água está dobrado(a) ou entalado(a).	▶ Certifique-se de que o tubo de descarga e a mangueira de escoamento da água não estão dobrados nem entalados.
	O sistema de controlo de desequilíbrio interrompeu a centrifugação devido à distribuição desigual da roupa.	▶ Volte a distribuir a roupa no tambor. <b>Nota:</b> Se possível, coloque peças de roupa pequenas juntamente com peças de roupa grandes no tambor. As peças de roupa de tamanhos diferentes distribuem-se melhor durante a centrifugação. ▶ Inicie o programa 

## Ruídos

<b>Avaria</b>	<b>Causa</b>	<b>Diagnóstico</b>
Aparelho ruidoso, sibilante.	A água entra sob pressão na gaveta do detergente.	▶ Não é uma avaria - ruído normal de funcionamento.
Ruído prolongado e sibilante antes do início da lavagem ou do amaciamento.	O sistema de dosagem inteligente doseia o detergente ou o produto de tratamento.	▶ Não é uma avaria - ruído normal de funcionamento.
Ruído curto e sibilante depois de ligar o aparelho.	O sistema de dosagem inteligente executa um teste de funcionamento.	▶ Não é uma avaria - ruído normal de funcionamento.
Ruídos altos durante a centrifugação.	O aparelho não está bem alinhado.	▶ Nivelar o aparelho
	Os pés do aparelho não estão fixos.	▶ Fixe os pés do aparelho. Nivelar o aparelho
	Os dispositivos de segurança de transporte não foram retirados.	▶ Remover os dispositivos de segurança para transporte
Ruídos de trepidação, chocalhar na bomba de escoamento.	Partículas estranhas entraram na bomba de escoamento.	▶ → "Limpar a bomba de escoamento", <i>Página 47</i>
Ruído de aspiração rítmico.	A bomba de escoamento está ativa, a água de lavagem é escoada.	▶ Não é uma avaria - ruído normal de funcionamento.

## Problema de resultado

Avaria	Causa	Diagnóstico	
Formação de vincos.	A velocidade de centrifugação é demasiado elevada.	▶ No próximo ciclo de lavagem, regule uma velocidade de centrifugação mais baixa.	
	A quantidade de carga é demasiado alta.	▶ No próximo ciclo de lavagem, reduza a quantidade de carga.	
	Está selecionado um programa errado para o tipo de tecido.	▶ Selecione programas adequados para o tipo de tecido. → "Programas", Página 26	
O resultado da centrifugação não é satisfatório. A roupa está demasiado molhada/húmida.	Está regulada uma velocidade de centrifugação baixa.	▶ No próximo ciclo de lavagem, regule uma velocidade de centrifugação mais alta.  ▶ Inicie o programa  .	
	Tubo de descarga ou mangueira de escoamento da água obstruído(a).	▶ Limpe o tubo de descarga e a mangueira de escoamento da água.	
	O tubo de descarga ou a mangueira de escoamento da água está dobrado(a) ou entalado(a).	▶ Certifique-se de que o tubo de descarga e a mangueira de escoamento da água não estão dobrados nem entalados.	
	O sistema de controlo de desequilíbrio interrompeu a centrifugação devido à distribuição desigual da roupa.	▶ Volte a distribuir a roupa no tambor.  <b>Nota:</b> Se possível, coloque peças de roupa pequenas juntamente com peças de roupa grandes no tambor. As peças de roupa de tamanhos diferentes distribuem-se melhor durante a centrifugação.  ▶ Inicie o programa  .	
	O sistema de controlo de desequilíbrio compensa o desequilíbrio através de uma velocidade de centrifugação reduzida.	▶ Volte a distribuir a roupa no tambor.  <b>Nota:</b> Se possível, coloque peças de roupa pequenas juntamente com peças de roupa grandes no tambor. As peças de roupa de tamanhos diferentes distribuem-se melhor durante a centrifugação.  ▶ Inicie o programa  .	
	Resíduos de detergente na roupa húmida.	Os detergentes podem conter substâncias insolúveis na água, que se acumulam na roupa.	▶ Inicie o programa  .

<b>Avaria</b>	<b>Causa</b>	<b>Diagnóstico</b>
Resíduos de detergente na roupa húmida.	Foi colocado detergente incorreto no depósito de dosagem do sistema de dosagem inteligente.	<ol style="list-style-type: none"> <li>1. Verifique se o detergente utilizado é adequado. → <i>"Detergentes e produtos de tratamento adicionais", Página 35</i></li> <li>2. Esvazie o depósito de dosagem. → <i>"Limpar a gaveta para detergente", Página 45</i></li> <li>3. Limpe os depósitos de dosagem.</li> <li>4. Volte a encher os depósitos de dosagem. → <i>"Encher o depósito de dosagem", Página 41</i></li> </ol>
	A quantidade de dosagem básica não está corretamente ajustada.	▶ Se a dosagem inteligente estiver ativada, reduza a "dosagem básica" → <i>Página 42.</i>
Resíduos de detergente na roupa seca.	Os detergentes podem conter substâncias insolúveis na água, que se acumulam na roupa.	▶ Escove a roupa após a lavagem e a secagem.
	Foi colocado detergente incorreto no depósito de dosagem do sistema de dosagem inteligente.	<ol style="list-style-type: none"> <li>1. Verifique se o detergente utilizado é adequado. → <i>"Detergentes e produtos de tratamento adicionais", Página 35</i></li> <li>2. Esvazie o depósito de dosagem. → <i>"Limpar a gaveta para detergente", Página 45</i></li> <li>3. Limpe os depósitos de dosagem.</li> <li>4. Volte a encher os depósitos de dosagem. → <i>"Encher o depósito de dosagem", Página 41</i></li> </ol>
	A quantidade de dosagem básica não está corretamente ajustada.	▶ Se a dosagem inteligente estiver ativada, reduza a "dosagem básica" → <i>Página 42.</i>
Efeito de limpeza insuficiente.	A quantidade de dosagem básica não está corretamente ajustada.	▶ Se a dosagem inteligente estiver ativada, regule corretamente a "quantidade de dosagem básica" → <i>Página 42.</i>
	O detergente ou o produto de tratamento solidificou nos depósitos de dosagem do sistema de dosagem inteligente.	<ol style="list-style-type: none"> <li>1. Verifique se o detergente utilizado é adequado. → <i>"Detergentes e produtos de tratamento adicionais", Página 35</i></li> </ol>

Avaria	Causa	Diagnóstico
Efeito de limpeza insuficiente.		<ol style="list-style-type: none"> <li>2. Esvazie o depósito de dosagem. → "Limpar a gaveta para detergente", Página 45</li> <li>3. Limpe os depósitos de dosagem.</li> <li>4. Volte a encher os depósitos de dosagem. → "Encher o depósito de dosagem", Página 41</li> </ol>
	Foi colocado detergente incorreto no depósito de dosagem do sistema de dosagem inteligente.	<ol style="list-style-type: none"> <li>1. Verifique se o detergente utilizado é adequado. → "Detergentes e produtos de tratamento adicionais", Página 35</li> <li>2. Esvazie o depósito de dosagem. → "Limpar a gaveta para detergente", Página 45</li> <li>3. Limpe os depósitos de dosagem.</li> <li>4. Volte a encher os depósitos de dosagem. → "Encher o depósito de dosagem", Página 41</li> </ol>

## Fuga

Avaria	Causa	Diagnóstico
Sai água pela mangueira de admissão de água.	A mangueira de admissão de água não está corretamente / bem ligada.	<ol style="list-style-type: none"> <li>1. Ligue corretamente a mangueira de admissão de água. Ligar a mangueira de admissão de água</li> <li>2. Aperte a união roscada.</li> </ol>
Sai água pela mangueira de escoamento da água.	A mangueira de escoamento da água está danificada.	▶ Substitua a mangueira de escoamento da água danificada.
	A mangueira de escoamento da água não está corretamente ligada.	▶ Ligue corretamente a mangueira de escoamento da água. Tipos de ligações de escoamento de água

## Odores

Avaria	Causa	Diagnóstico
Formaram-se odores no interior do aparelho.	A humidade e os restos de detergente podem favorecer a formação de bactérias.	<ol style="list-style-type: none"> <li>▶ → "Limpar o tambor", Página 44</li> <li>▶ Quando não estiver a utilizar o aparelho, deixe a porta e a gaveta para detergente abertas, para que restos de água possam secar.</li> </ol>

## Desbloqueio de emergência

Para retirar a roupa, p. ex., no caso de falha de energia, pode desbloquear manualmente a porta.

### Desbloquear a porta

**Requisito:** "A bomba de escoamento está vazia." → *Página 47*

- ATENÇÃO!** A água derramada pode causar danos materiais.
  - ▶ Não abra a porta se for visível a presença de água no vidro.
 

Puxe o desbloqueio de emergência para baixo com uma ferramenta e solte.

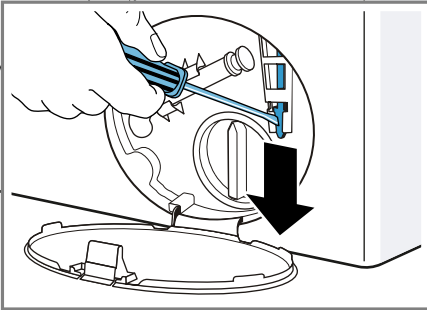

- ✓ O fecho da porta está destrancado.
- Coloque e engate a tampa de manutenção.
  - Feche a tampa de manutenção.

## Transportar, armazenar e eliminar

Aqui fica a saber como preparar o seu aparelho para o transporte e o armazenamento. Ficaré também a saber como eliminar aparelhos usados.

### Desmontar o aparelho

- Fechar a torneira da água.

- - "Esvaziar a mangueira de entrada de água", *Página 50*.
- Desligar o aparelho.
- Desligar a ficha do aparelho da tomada.
- Escoar a água de lavagem restante.
  - "Limpar a bomba de escoamento", *Página 47*
- Desmontar as mangueiras.
- Esvaziar o depósito de dosagem.

### Colocar os dispositivos de segurança para transporte

Fixe o aparelho para transporte com os dispositivos de segurança para transporte para evitar danos.

- Remova as 4 capas de cobertura.
  - Se necessário, use uma chave de parafusos para remover as capas de cobertura.

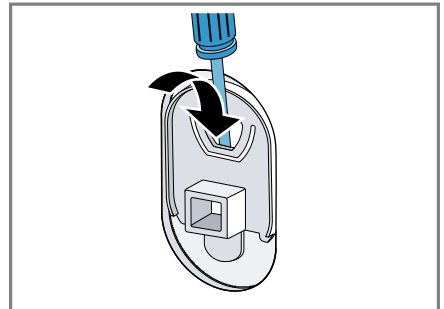

Guarde as capas de cobertura.

pt Transportar, armazenar e eliminar

2. Coloque as 4 mangas.

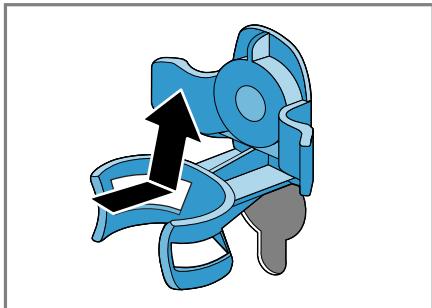

3. Coloque e aperte levemente os 4 parafusos dos dispositivos de segurança para transporte.

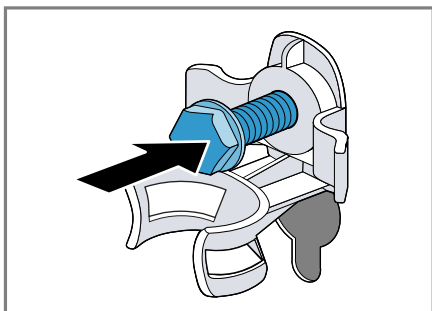

4. Insira o cabo de ligação no suporte ① e aperte os 4 parafusos dos dispositivos de segurança para transporte com uma chave tam. 13 ②.

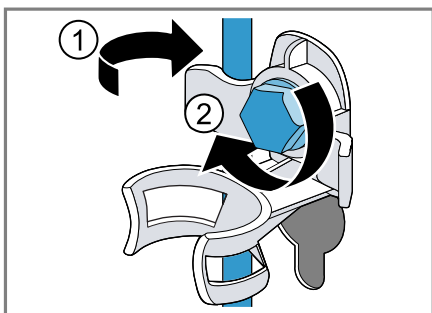

5. Insira a mangueira no suporte.

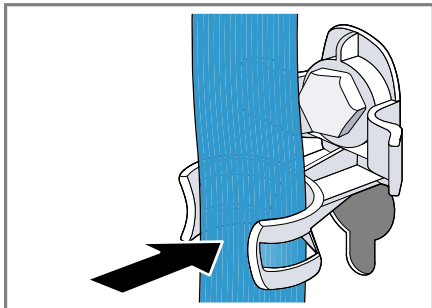

## Colocar o aparelho novamente em funcionamento

1. Retirar os dispositivos de segurança para transporte .
2. Deitar aprox. 1 litro de água no compartimento para dosagem manual na gaveta para detergente.
3. Iniciar o programa .
- ✓ Deste modo evita-se que na próxima lavagem escorra detergente não utilizado para o esgoto.

## Eliminar o aparelho usado

Através duma eliminação compatível com o meio ambiente, podem ser reutilizadas matérias-primas valiosas.

### AVISO

#### Risco de danos para a saúde!

As crianças conseguem fechar-se dentro do aparelho, correndo perigo de vida.

- ▶ Não instalar o aparelho por trás de uma porta que bloqueie ou impeça a abertura da porta do aparelho.
- ▶ Em caso de aparelhos fora de uso, retirar a ficha elétrica do cabo elétrico e, em seguida, separar o cabo elétrico e destruir a fechadura da porta do aparelho, de modo a que a porta deixe de fechar.



1. Desligar a ficha de rede do cabo elétrico.
2. Cortar o cabo elétrico.
3. Eliminar o aparelho de forma ecológica.



Este aparelho está marcado em conformidade com a Directiva 2012/19/UE relativa aos resíduos de equipamentos eléctricos e electrónicos (waste electrical and electronic equipment - WEEE).

A directiva estabelece o quadro para a criação de um sistema de recolha e valorização dos equipamentos usados válido em todos os Estados Membros da União Europeia.

## Serviço de Assistência Técnica

Se tiver dúvidas relativas à utilização, se não lhe for possível eliminar uma anomalia no aparelho ou se for necessário proceder a uma reparação, contacte a nossa Assistência Técnica.

Muitos problemas podem ser solucionados pelo utilizador com base nas informações sobre a eliminação de anomalias que constam nestas instruções ou na nossa página web. Se tal não for possível, contacte a nossa Assistência Técnica.

Nós encontramos sempre uma solução adequada e tentamos evitar deslocções desnecessárias de técnicos de assistência.

Tanto em caso de garantia como após a expiração da garantia do fabricante, certificamo-nos de que o seu aparelho é reparado com peças de substituição originais por técnicos de assistência.

Por motivos de segurança, as reparações no aparelho apenas podem ser realizadas por técnicos qualificados. A reclamação de garantia é anulada se as reparações ou intervenções forem realizadas por pessoas que não tenham sido autorizadas por nós para tal ou se os nossos aparelhos forem equipados com peças de substituição, complementos ou acessórios não originais que tenham provocado, dessa forma, um defeito.

Pode adquirir peças de substituição originais relevantes para o funcionamento em conformidade com o regulamento relativo aos requisitos de conceção ecológica junto da nossa Assistência Técnica para um tempo de duração de, pelo menos, 10 anos a partir da colocação do seu aparelho no mercado dentro do Espaço Económico Europeu.

**Nota:** A Assistência Técnica é gratuita no âmbito das condições de garantia do fabricante.

Pode obter informações detalhadas sobre o período e as condições de garantia no seu país junto da nossa Assistência Técnica, do comerciante ou na nossa página web.

Se contactar a Assistência Técnica, deve ter à mão o número de produto (E-Nr.) e o número de fabrico (FD) do seu aparelho.

Os dados de contacto da Assistência Técnica encontram-se no registo de pontos de Assistência Técnica em anexo ou na nossa página web.

### Número do produto (E-Nr.) e número de fabrico (FD)

Encontra o número de produto (E-Nr.) e o número de fabrico (FD) na placa de características do aparelho. Consoante o modelo, a placa de características encontra-se:

- do lado interior da porta.









**pt** Serviço de Assistência Técnica

- do lado interior da tampa de manutenção.
- na parte traseira do aparelho.

Aponte os dados para ter sempre à mão os dados do seu aparelho e o número de telefone da Assistência Técnica.

## Valores de consumo

As informações seguintes correspondem ao regulamento de design ecológico da UE. Os valores indicados para outros programas como **Eco 40 - 60** são apenas valores de referência e foram determinados com base na norma EN 60456. A função de dosagem automática foi desativada para este efeito. Nota sobre o ensaio comparativo: Desative a função de dosagem automática, exceto se essa função fizer parte do teste.

Programa	Carga (kg)	Duração do programa (h:min) <sup>1</sup>	Consumo de energia (kWh/ciclo) <sup>1</sup>	Consumo de água (l/ciclo) <sup>1</sup>	Temperatura máxima (°C) 5 min <sup>1</sup>	Velocidade de centrifugação (r.p.m.) <sup>1</sup>	Humidade residual (%) <sup>1</sup>
Eco 40 - 60 <sup>2</sup>	9,0	3:37	1,245	61,0	50	1166	50
Eco 40 - 60 <sup>2</sup>	4,5	2:52	0,590	45,0	33	1200	50
Eco 40 - 60 <sup>2</sup>	2,5	2:33	0,195	30,0	24	1200	54
Algodão  20 °C	9,0	3:28	0,370	90,0	23	1200	54
Algodão  40 °C	9,0	3:28	1,350	90,0	45	1200	54
Algodão  60 °C	9,0	3:28	1,450	90,0	55	1200	54
Algodão  40 °C + Prelav. 	9,0	3:58	1,400	102,0	45	1200	54
Sintéticos  40 °C	4,0	2:28	0,780	61,0	44	1200	27
Mix  40 °C	4,0	0:59	0,620	44,0	41	1200	56
 Lã  30 °C	2,0	0:40	0,200	40,0	22	800	25

<sup>1</sup> Os valores efetivos podem divergir dos valores introduzidos em função da influência da pressão da água, da dureza e da temperatura de entrada, da temperatura ambiente, do tipo, quantidade e sujidade da roupa, do detergente utilizado, das variações da alimentação elétrica e das funções adicionais.

<sup>2</sup> Programa de teste de acordo com o Regulamento UE de design ecológico e o Regulamento UE de rótulo energético com água fria (15°C).

## Dados técnicos

Aqui encontra os números e factos do seu aparelho.

Altura do aparelho	85,0 cm
Largura do aparelho	59,8 cm

<sup>1</sup> Conforme o equipamento do aparelho

Profundidade do aparelho	59,0 cm
Peso	80 kg <sup>1</sup>
Volume máximo de carga	9 kg
Tensão elétrica	220 - 240 V, 50 Hz

<sup>1</sup> Conforme o equipamento do aparelho

## pt Dados técnicos

⇒ Fixação de instalação mínima	10 A
Potência nominal	2300 W
Consumo	<ul style="list-style-type: none"><li>■ Estado desligado: 0,10 W</li><li>■ Estado inativo: 0,50 W</li></ul>
Pressão da água	<ul style="list-style-type: none"><li>■ mínima: 100 kPa (1 bar)</li><li>■ Máxima: 1000 kPa (10 bar)</li></ul>
Comprimento da mangueira de admissão de água	150 cm
Comprimento da mangueira de escoamento da água	150 cm
Comprimento do cabo de alimentação	160 cm
Altura de bombagem máxima	100 cm
<sup>1</sup> Conforme o equipamento do aparelho	

Para mais informações sobre o seu modelo de aparelho, visite <https://energylabel.bsh-group.com><sup>1</sup>. Este endereço de Internet encaminha para a base de dados de produtos da UE, a EPREL, cujo endereço ainda não tinha sido publicado aquando da publicação deste documento. Siga as instruções para procura do modelo. A identificação do modelo pode ser determinada com base nos caracteres antes do traço no número de produto (E-Nr.) na placa de características. Em alternativa, a identificação do modelo também é indicada na primeira linha da etiqueta energética da UE.

---

<sup>1</sup> Aplicável apenas para países do Espaço Económico Europeu









## Thank you for buying a Bosch Home Appliance!

Register your new device on MyBosch now and profit directly from:

- **Expert tips & tricks for your appliance**
- **Warranty extension options**
- **Discounts for accessories & spare-parts**
- **Digital manual and all appliance data at hand**
- **Easy access to Bosch Home Appliances Service**

Free and easy registration – also on mobile phones:

**[www.bosch-home.com/welcome](http://www.bosch-home.com/welcome)**



## Looking for help? You'll find it here.

Expert advice for your Bosch home appliances, help with problems or a repair from Bosch experts.

Find out everything about the many ways Bosch can support you:

**[www.bosch-home.com/service](http://www.bosch-home.com/service)**

Contact data of all countries are listed in the attached service directory.

**Robert Bosch Hausgeräte GmbH**

Carl-Wery-Straße 34

81739 München

GERMANY

[www.bosch-home.com](http://www.bosch-home.com)



**9001574849** (000908)

pt