

Transfira o Manual de Instruções completo em <http://docs.whirlpool.eu> ou contacte-nos através do número de telefone indicado no livrete da garantia.

Antes de utilizar o aparelho, leia estas instruções de segurança com atenção. Guarde-as por perto para consulta futura.

Estas instruções e o próprio aparelho possuem mensagens importantes relativas à segurança que deve ler e respeitar sempre. O fabricante declina qualquer responsabilidade pela inobservância das presentes instruções de segurança, pela utilização inadequada do aparelho ou pela incorreta configuração dos controlos.

⚠ **ADVERTÊNCIA:** Este aparelho e as suas peças acessíveis aquecem durante o uso. Deve ter-se cuidado para evitar tocar nos elementos quentes. Mantenha as crianças com idade inferior a 8 anos afastadas do aparelho a menos que estejam vigiadas em permanência.

⚠ **ADVERTÊNCIA:** Se a superfície da placa estiver rachada, não utilize o aparelho - risco de choque elétrico.

⚠ **ADVERTÊNCIA:** Perigo de incêndio: Não armazene quaisquer produtos nas superfícies de cozedura.

⚠ **CUIDADO:** O processo de cozedura tem de ser vigiado. Os processos de cozedura de curta duração devem ser continuamente vigiados.

⚠ **ADVERTÊNCIA:** A cozedura de alimentos com gorduras ou óleos numa placa sem vigilância pode ser perigosa - risco de incêndio. NUNCA tente apagar um incêndio com água: desligue o aparelho e depois cubra a chama, por exemplo com uma tampa ou manta antifogo.

⚠ Não utilize a placa como superfície ou suporte de trabalho. Mantenha quaisquer peças de vestuário ou outros materiais inflamáveis afastados do aparelho até que todos os componentes deste tenham arrefecido completamente, pois existe risco de incêndio.

⚠ Os objetos metálicos, tais como facas, garfos, colheres e tampas não devem ser colocados na superfície da placa, pois podem ficar quentes.

⚠ As crianças até aos 3 anos devem ser mantidas afastadas do aparelho. As crianças entre os 3 e os 8 anos devem ser mantidas afastadas do aparelho, exceto se estiverem sob supervisão permanente. Este aparelho pode ser utilizado por crianças a partir dos 8 anos e por pessoas com capacidades físicas, sensoriais ou mentais reduzidas ou com falta de experiência e conhecimento, desde que estejam sob supervisão ou tenham recebido instruções quanto à utilização segura deste aparelho e se compreenderem os perigos envolvidos. As crianças não devem brincar com o aparelho. A limpeza e a manutenção a cargo do utilizador não devem ser realizadas por crianças sem supervisão.

⚠ Após a utilização, desligue a placa através do respetivo controlo e não confie no detetor de panelas e tachos.

UTILIZAÇÃO PERMITIDA

⚠ **CUIDADO:** o aparelho não deve ser ligado a partir de um temporizador externo, como, por exemplo, um temporizador, nem a partir de um sistema de controlo remoto em separado.

⚠ Este aparelho destina-se a ser usado em ambiente doméstico e em aplicações semelhantes tais como: copas para utilização dos funcionários em lojas, escritórios e outros ambientes de trabalho; quintas de exploração agrícola; clientes em hotéis, motéis, *bed & breakfast* e outros tipos de ambientes residenciais.

⚠ Estão proibidos outros tipos de utilização (por exemplo, aquecimento de divisões da casa).

⚠ Este aparelho não está concebido para o uso profissional. Não utilize o aparelho no exterior.

INSTALAÇÃO

⚠ O aparelho deve ser transportado e instalado por duas ou mais pessoas, para evitar o risco de lesões. Use luvas de proteção para desembalar e instalar o aparelho, de forma a evitar o risco de cortes.

⚠ A instalação, incluindo a alimentação de água (caso seja necessário) e as ligações elétricas, bem como quaisquer reparações devem ser realizadas por um técnico devidamente qualificado. Não repare nem substitua nenhuma peça do aparelho a não ser que tal seja especificamente indicado no manual de utilização. Mantenha as crianças afastadas do local da instalação. Desembale o aparelho e certifique-se de que este não foi danificado durante o transporte. Se tiverem ocorrido problemas, contacte o revendedor ou o Serviço Pós-Venda mais próximo. Uma vez instalado o aparelho, os elementos da embalagem (plástico, peças de esferovite, etc.) devem ser armazenados longe do alcance das crianças, pois existe o risco de asfixia. Deve desligar o aparelho da corrente elétrica antes de efetuar qualquer operação de instalação, para evitar o risco de choques elétricos. Durante a instalação, certifique-se de que o aparelho não danifica o cabo de alimentação, pois existe o risco de incêndio ou de choques elétricos. Ligue o aparelho apenas após concluir a instalação do mesmo.

⚠ Execute todos os trabalhos de corte no móvel antes de instalar o forno e remova todas as lascas de madeira e serradura.

⚠ Caso o aparelho não seja instalado sobre um forno, deverá instalar um painel de separação (não incluído) no compartimento localizado sob o aparelho.

AVISOS RELATIVOS À ELETRICIDADE

⚠ Deve ser possível desligar o aparelho da fonte de alimentação, desligando-o na ficha, caso esta esteja acessível, ou através de um interruptor multipolar instalado na tomada de acordo com a regulamentação aplicável a ligações elétricas; além disso, o aparelho deve dispor de ligação à terra, de acordo com as normas de segurança elétrica nacionais.

⚠ Não utilize extensões, tomadas múltiplas ou adaptadores. Após a instalação do aparelho, os componentes elétricos devem estar inacessíveis ao utilizador. Não utilize o aparelho com os pés descalços ou molhados. Não ligue este aparelho se o cabo ou a ficha elétrica apresentar danos, se não estiver a funcionar corretamente, se estiver danificado ou se tiver caído.

⚠ Se o cabo de alimentação estiver danificado deverá ser substituído por um idêntico do mesmo fabricante ou por um técnico de assistência ou pessoas similarmente qualificadas de modo a evitar a ocorrência de situações perigosas, pois existe o risco de choques elétricos.

LIMPEZA E MANUTENÇÃO

⚠ ADVERTÊNCIA: Assegure-se de que o aparelho está desligado da fonte de alimentação antes de realizar quaisquer operações de manutenção; nunca use uma máquina de limpeza a vapor para limpar o aparelho - risco de choques elétricos.

⚠ Não utilize produtos abrasivos ou corrosivos, produtos de limpeza à base de cloro, ou esfregões da louça.

ELIMINAÇÃO DA EMBALAGEM

O material da embalagem é 100% reciclável, conforme indicado pelo símbolo de reciclagem .

As várias partes da embalagem devem ser eliminadas de forma responsável e em total conformidade com as normas estabelecidas pelas autoridades locais.

ELIMINAÇÃO DE ELETRODOMÉSTICOS

Este aparelho é fabricado com materiais recicláveis ou reutilizáveis. Elimine-o em conformidade com as normas de eliminação de resíduos locais. Para obter mais informações sobre o tratamento, recuperação e reciclagem de eletrodomésticos, contacte as autoridades locais, o serviço de recolha de resíduos domésticos ou a loja onde adquiriu o aparelho. Este aparelho está marcado em conformidade com a Diretiva Europeia 2012/19/EU relativa aos Resíduos de Equipamentos Elétricos e Eletrónicos (REEE).

Ao assegurar a eliminação correta deste produto, estamos a proteger o ambiente e a saúde humana contra riscos negativos.

O símbolo  no produto, ou nos documentos que acompanham o produto, indica que este aparelho não deve ser tratado como resíduo doméstico e deve ser transportado para um centro de recolha adequado para proceder à reciclagem do equipamento elétrico e eletrónico.

SUGESTÕES PARA POUPAR ENERGIA

Tire o máximo partido do calor residual libertado pela sua placa durante o funcionamento da mesma, desligando-a durante alguns minutos antes de terminar a cozedura.

A base das suas panelas ou dos seus tachos deve cobrir a placa na totalidade; a utilização de recipientes mais pequenos do que a placa levará a um desperdício de energia.

Tape as suas panelas e tachos com tampas adequadas às dimensões dos mesmos durante a cozedura e utilize o mínimo de água possível. A cozedura em recipientes sem tampa aumenta fortemente o consumo de energia.

Utilize apenas panelas e tachos com um fundo plano.

DECLARAÇÃO DE CONFORMIDADE

Este aparelho cumpre os requisitos de conceção ecológica do regulamento europeu n.º 66/2014, em conformidade com a norma europeia EN 60350-2.

NOTA

As pessoas com um pacemaker ou um dispositivo médico semelhante devem ter cuidado quando estiverem perto da placa de indução durante o seu funcionamento. O campo eletromagnético pode afetar o pacemaker ou dispositivo médico semelhante. Consulte o seu médico, ou o fabricante do pacemaker ou dispositivo médico semelhante, para obter informações adicionais sobre os efeitos do campo eletromagnético da placa de indução no seu dispositivo.

O Fabricante, Whirlpool EMEA S.p.A., declara que este I100 EMEA modelo de eletrodoméstico com equipamento de rádio se encontra em conformidade com a diretiva 2014/53/UE.

O texto completo da declaração de conformidade pode ser consultado no seguinte endereço: <https://docs.whirlpool.eu>.

O equipamento de rádio opera na banda de frequência 2,4 GHz ISM; a potência de radiofrequência máxima transmitida não excede 20 dBm (e.i.r.p.).

Este produto inclui software de fonte aberta desenvolvido por terceiros. A declaração da licença de utilização de fonte aberta está disponível no seguinte website: <https://docs.whirlpool.eu>.

INSTALAÇÃO

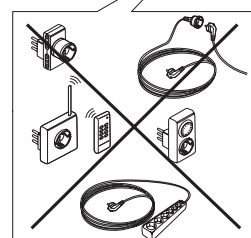
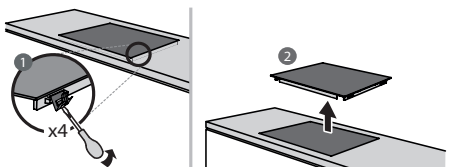
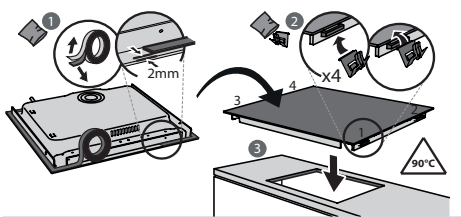
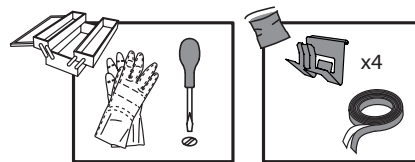
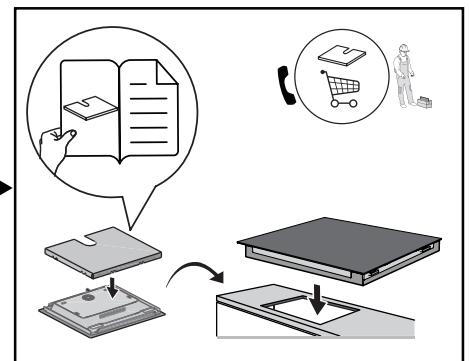
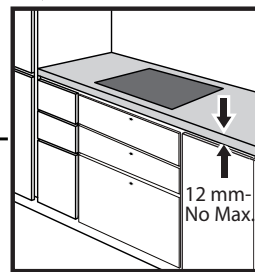
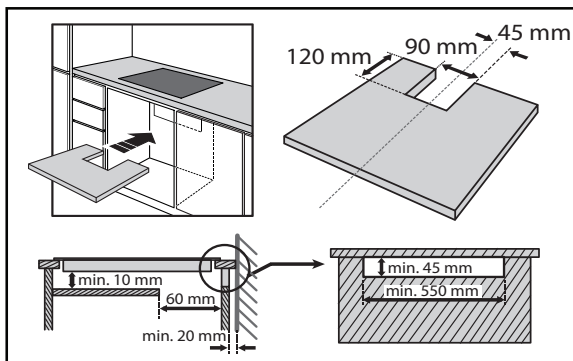
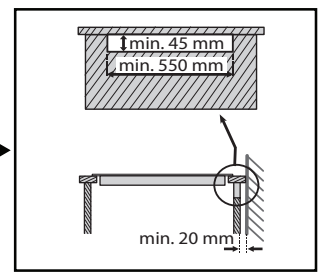
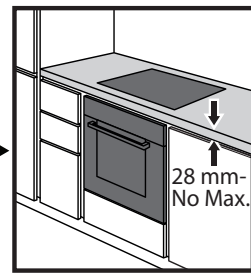
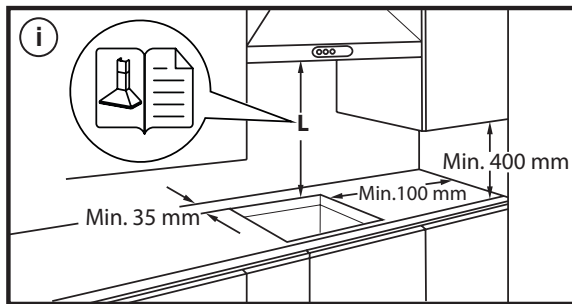
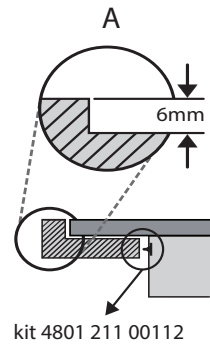
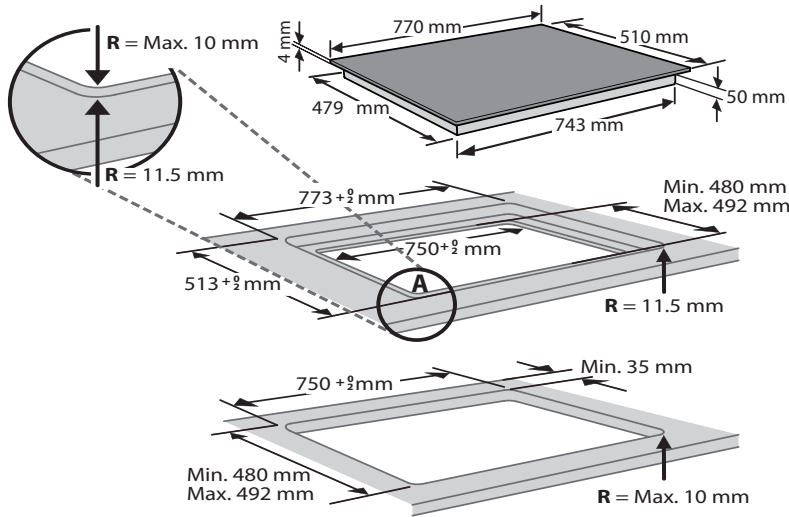

LIGAÇÃO ELÉTRICA

A ligação elétrica deve ser efetuada antes de ligar o aparelho à corrente doméstica.

O aparelho deverá ser instalado por um técnico qualificado, com conhecimento das normas vigentes em matéria de instalação e segurança. Mais especificamente, a instalação deverá ser realizada em conformidade com os regulamentos do fornecedor de eletricidade local.

Certifique-se de que a tensão elétrica indicada na chapa de características situada no fundo do aparelho, corresponde à da habitação na qual vai ser instalado.

A ligação à terra do aparelho é obrigatória: utilize apenas condutores (incluindo o condutor de terra) com as dimensões apropriadas.

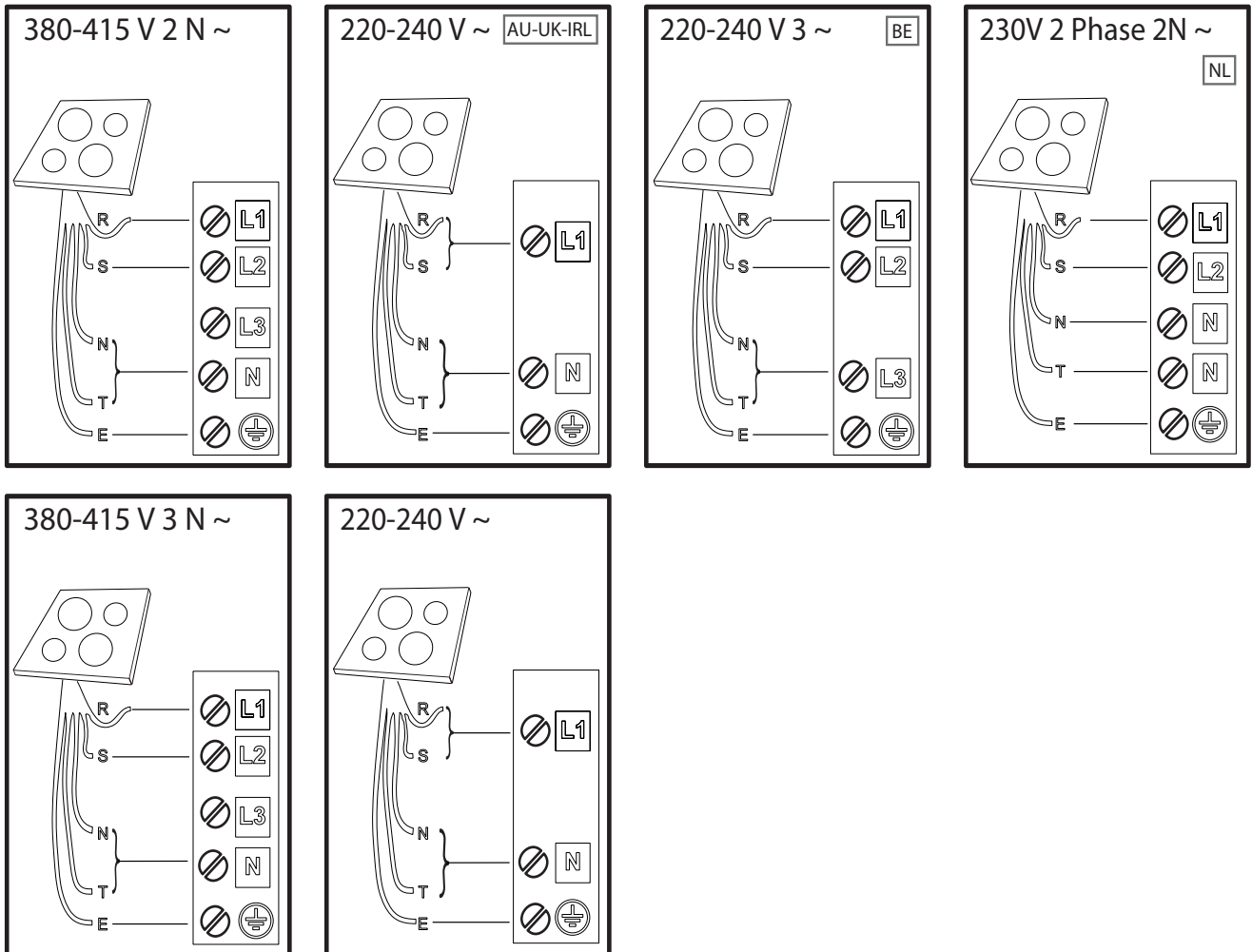

R black-nero-negro-preto-μαύρος-must-melns-juodas-czarny-schwarz-noir-zwart-negru-черно-црн-črna-срно-черный-чорний-қара-černá-čierna-fekete-svart-musta-svart-sort-siyah-dubh

S brown-marrone-marrón-marrom-καφέ-pruun-brüns-rudas-brązowy-braunen-brun-bruin-marò-кафяв-браон-rjava-smeđ-коричневый-коричневий-қоңыр-hnědý-hnedý-barna-brunt-ruskea-brunt-brun-kahverengi-donn

T blue (gray)-blu (grigio)-azul (gris)-azul (cinza)-μπλε (γκρι)-sinine (hall)-zila (pelēka)-mėlyna (pilkas)-niebieski (szary)-blau (grau)-bleu (gris)-blauw (grijs)-albastru (gri)-синьо (сиво)-плава (сива)-modro (sivo)-plava (siva)-синий (серый)-синий (сірий)-көк (сұр)-modrý (šedá)-modrý (sivá)-kék (szürke)-blå (grå)-sininen (harmaa)-blå (grå)-blåt (gråt)-mavi (gri)-gorm (liath)



E yellow/green-giallo/verde-amarillo/verde-amarelo/verdekίτρινο/πράσινο-kollane/roheline-dzeltens/zaš-geltona/žalia-zóty/zielony-gelb/grün-jaune/vert-geel/groen-galben/verde-жълто/зелено-жудо/зелена-rumeno/zeleno-žuto/zelena-желтый/зеленый-жовтий/зелений-жасыл/сары-žlutá/zelená-žltá/zelená-sárga/zöld-gul/grønn-keltainen/vihreä-gul/grön-gul/grøn-sarı/yeşil-bui/glas

N blue-blu-azul-azul-μπλε-sinine-zila-mėlyna-niebieski-blau-bleu-blauw-albastru-синьо-плава-modro-plava-синий-синий-көк-modrý-modrý-kék-blå-sininen-blå-blåt-mavi-gorm

DESCRIÇÃO DO PRODUTO

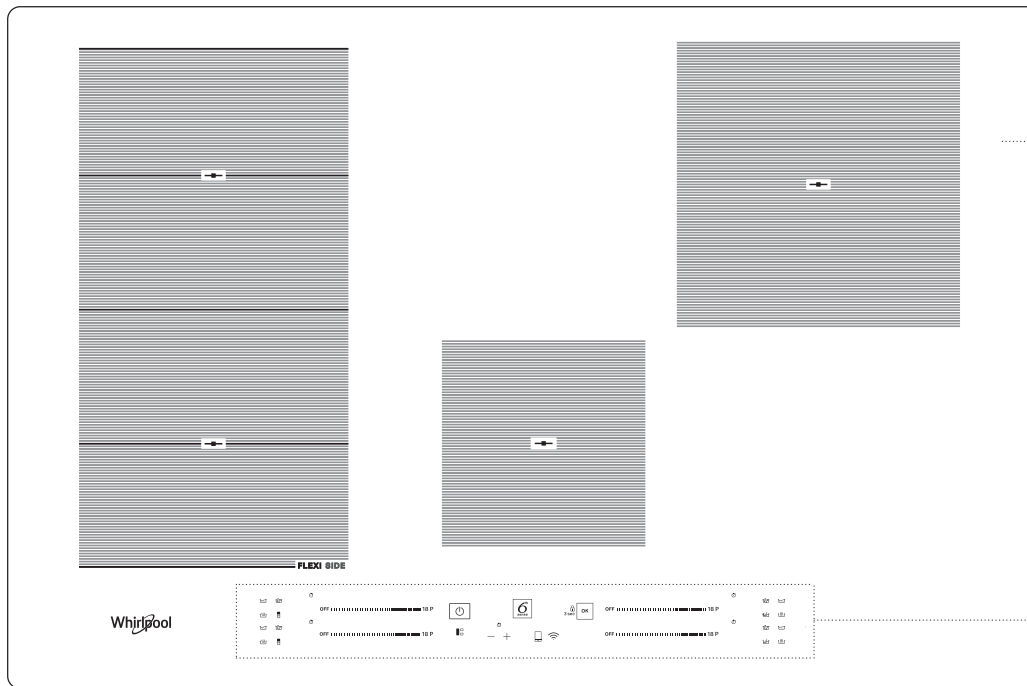

1. Placa de cozedura
2. Painel de comandos

PAINEL DE COMANDOS

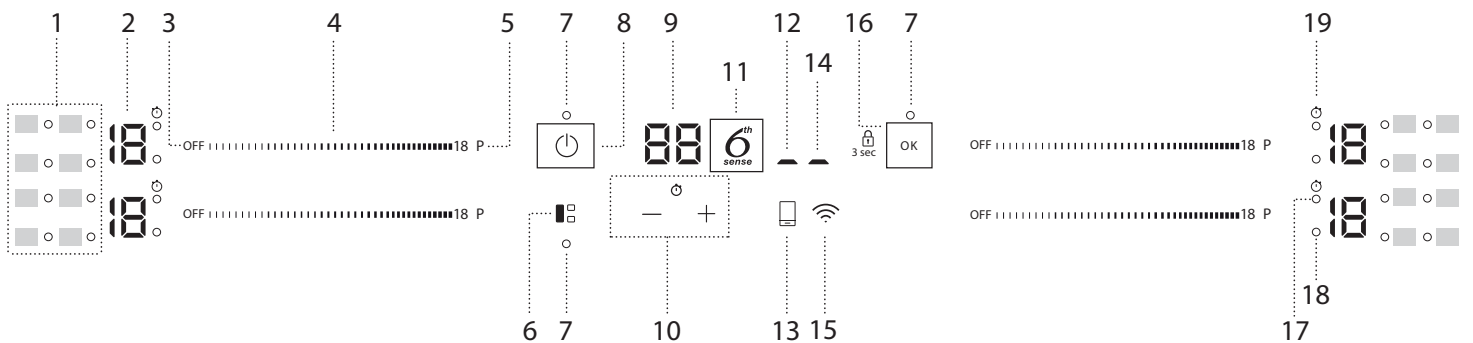

1. Símbolos/ativação de funções especiais
2. Nível de cozedura selecionado
3. Botão de desligar a zona de cozedura
4. Barra deslizante tátil
5. Botão de aquecimento rápido
6. Botão FLEXISIDE
7. Indicador luminoso – função ativa

8. Botão Ligar/Desligar
9. Indicador de tempo de cozedura
10. Temporizador
11. Botão 6th Sense
12. Indicador de controlo remoto ativado
13. Tecla de controlo remoto
14. Indicador de Wi-Fi ativado

15. Tecla do Wi-Fi
16. Botão OK/Bloqueio de botões – 3 segundos
17. Indicador de ativação do temporizador
18. Indicador de seleção de zona
19. Símbolo do indicador do temporizador

ACESSÓRIOS

TACHOS E FRIGIDEIRAS

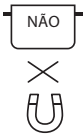
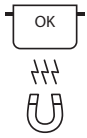

Utilize apenas frigideiras, tachos e panelas em material ferromagnético adequado para utilização com placas de indução:

- tachos e panelas em aço esmaltado
- tachos e panelas em ferro fundido
- tachos e panelas especiais em aço inoxidável, adequados para cozedura de indução

Para determinar se um tacho é adequado, procure o símbolo  (normalmente, encontra-se na parte inferior). Pode utilizar um íman para verificar se as panelas são magnéticas.

A qualidade e a estrutura da base da panela podem afetar a eficiência da cozedura. Algumas indicações relativas ao diâmetro da base não correspondem ao diâmetro real da superfície ferromagnética.

Alguns tachos e panelas possuem apenas uma parte do fundo em material ferromagnético, não sendo as restantes partes adequadas para a cozedura de indução. Essas partes podem aquecer a diferentes níveis ou com temperaturas mais baixas. Em alguns casos, quando a parte do fundo do tacho ou da panela é composta por materiais não ferromagnéticos, a placa poderá não reconhecer a sua presença e, conseqüentemente, não ativar a zona de cozedura.



Para assegurar a máxima eficiência, utilize sempre tachos e panelas com um fundo plano que permita uma distribuição uniforme do calor. A utilização de tachos ou panelas com um fundo irregular irá afetar a potência e a condução de calor.

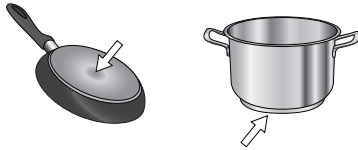

UTILIZAR PELA PRIMEIRA VEZ

DEFINIÇÃO DE POTÊNCIA

Na altura de aquisição, a placa está definida para a potência máxima. Regule a definição de acordo com os limites do sistema elétrico da sua casa, conforme descrito no seguinte parágrafo.



NOTA: Dependendo da potência selecionada para a placa, alguns níveis de potência e funções de cozedura (e.x., fervura ou aquecimento rápido) poderão ser limitados automaticamente, de forma a evitar que os limites selecionados sejam ultrapassados.

Para definir a potência da placa:

Depois de ligar o dispositivo à rede elétrica, pode definir o nível de potência num período de 60 segundos.

Prima o botão Wi-Fi () durante, pelo menos, 5 segundos. No ecrã, é apresentado o símbolo "PL".

Prima  para confirmar.

Utilize o botão  para aumentar o nível de potência, e o botão  para reduzir.

Os níveis de potência disponíveis são: 2.5 kW – 4.0 kW – 6.0 kW – 7.2 kW.

Confirme premindo .

O nível de potência selecionado mantém-se na memória mesmo que a alimentação elétrica seja interrompida.

Para alterar o nível de potência, desligue o aparelho da rede elétrica durante pelo menos 60 segundos e, em seguida, volte a ligá-lo e repita os passos anteriores.

Tachos vazios ou tachos de base fina



Não utilize tachos ou frigideiras vazios com a placa ligada. A placa está equipada com um sistema de segurança interno que monitoriza constantemente a temperatura, ativando a função "desligamento automático" quando forem detetadas temperaturas elevadas. Se a placa for utilizada com tachos vazios ou com base fina, a temperatura poderá aumentar muito rapidamente e a função de "desligamento automático" poderá não ser ativada imediatamente, danificando o tacho ou a superfície da placa. Se isso acontecer, não toque em nada e aguarde que todos os componentes arrefeçam.

Se aparecerem quaisquer mensagens de erro, ligue para o centro de assistência.

Diâmetro mínimo da base do tacho/frigideira para as diferentes áreas de cozedura

Para garantir o correto funcionamento da placa, utilize recipientes para cozedura com um diâmetro mínimo adequado (consulte a tabela abaixo). Utilize sempre a zona de cozedura que melhor corresponda ao diâmetro mínimo do fundo do recipiente que pretende utilizar.

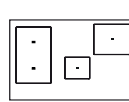
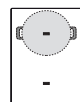
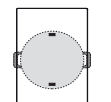
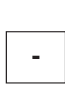
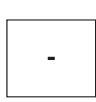
Coloque o recipiente de cozedura sobre a placa, certificando-se de que o mesmo se encontra devidamente centrado na zona de cozedura a utilizar. Recomenda-se que não utilize recipientes de cozedura que excedam o perímetro da zona de cozedura a utilizar.

| | | | | |
|--|---|---|---|---|
|  |  |  |  |  |
| ø mín.  | 150 mm | 200 mm | 100 mm | 150 mm |

ADAPTADOR PARA TACHOS/PANELAS QUE NÃO SÃO ADEQUADOS PARA A COZEDURA DE INDUÇÃO

Este acessório permite utilizar tachos e panelas que não são adequados para placas de indução. Contudo, é importante ter em mente que a sua utilização afeta a eficiência e, conseqüentemente, o tempo necessário para aquecer os alimentos. A sua utilização deve ser limitada, pois as temperaturas alcançadas na sua superfície dependem significativamente do tacho/panela utilizado, da sua planicidade e do tipo de alimentos cozinhados. A utilização de um tacho ou de uma panela com um diâmetro mais pequeno do que o disco do adaptador pode resultar na acumulação de calor que não é transmitido ao tacho/panela o que, por sua vez, pode resultar no escurecimento da placa e do disco. Adapte o diâmetro dos seus tachos/panelas e da placa ao diâmetro do adaptador.

Se ocorrer um erro durante a sequência de definição, aparece o símbolo "EE" e irá ouvir um sinal sonoro. Se isso acontecer, repita a operação. Se o erro persistir, contacte o Serviço Pós-Venda.

LIGAR/DESLIGAR O SINAL SONORO

Para ligar/desligar o sinal sonoro:

- Ligue a placa à alimentação elétrica;
- Aguarde pela sequência de ativação;
- Prima o botão "P" no canto superior esquerdo da primeira barra deslizante tátil durante 5 segundos.

Quaisquer alarmes que estejam definidos irão manter-se ativos.

MODO DE DEMONSTRAÇÃO (aquecimento desativado, consulte os procedimentos a efetuar na secção "Resolução de problemas")

Para ligar e desligar o modo de demonstração:

- Ligue a placa à alimentação elétrica;
- Aguarde pela sequência de ativação;
- No primeiro minuto, prima o botão de aquecimento rápido "P" do teclado do canto inferior esquerdo durante 5 segundos (como ilustrado abaixo);
- "DE" surgirá no visor.



FUNÇÕES

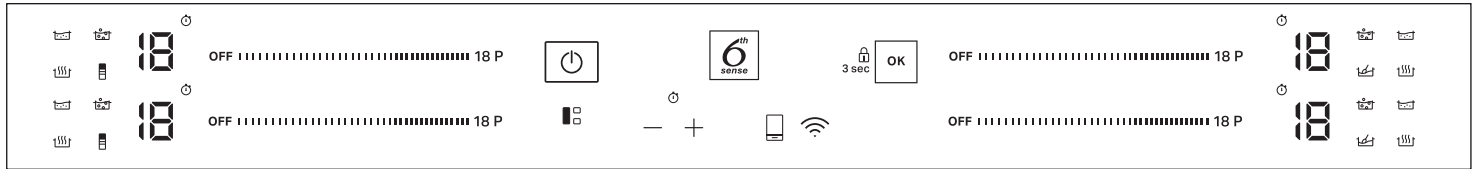

FLEXISIDE

Ao selecionar o botão "FLEXISIDE", é possível combinar duas zonas de cozedura e utilizá-las em simultâneo, cobrindo toda a superfície com um tacho grande ou apenas parcialmente com um tacho redondo/oval. A função permanece sempre ligada e, caso seja utilizado apenas um tacho, pode ser alargada para toda a superfície. Neste caso, podem ser utilizados indistintamente ambos os teclados deslizantes do lado esquerdo. Ideal para cozinhar com tachos ovais ou retangulares ou com suportes para tachos. Para desativar a função, prima a tecla "FLEXISIDE".

IMPORTANTE: Coloque os recipientes de cozedura no centro da zona de cozedura, de forma a que os mesmos cubram, pelo menos, um dos pontos de referência (conforme apresentado abaixo).

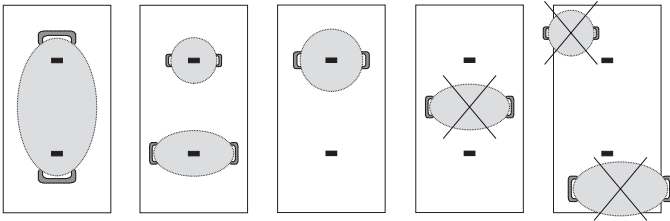

6TH SENSE

O botão "6th Sense" ativa as funções especiais. Posicione o tacho na devida posição e selecione a zona de cozedura. Prima o botão "6th Sense". No visor, a área selecionada irá apresentar "A". O indicador da primeira função especial disponível para a zona de cozedura acende-se. Selecione a função especial pretendida premindo o botão "6th Sense" uma ou várias vezes.

A função é ativada quando premir o botão para confirmar. Para selecionar outra função especial, prima "OFF" (Desligado) e, em seguida, o botão "6th Sense" para selecionar a função requerida. Para desativar a função especial e regressar ao modo manual, prima "OFF". O nível de potência para utilizar as funções especiais é predefinido pela placa e não pode ser modificado.

DERRETER

Esta função permite que os alimentos fiquem a uma temperatura ideal para derreter e manter o estado dos alimentos sem o risco de queimarem. Este método é ideal, pois não estraga os alimentos sensíveis, tal como o chocolate, evitando que colem ao tacho.

MANTER QUENTE

Esta função permite manter a comida a uma temperatura ideal, normalmente depois de a cozedura estar concluída, ou quando pretender reduzir líquidos muito lentamente. Ideal para servir alimentos à temperatura perfeita.

FERVER EM LUME BRANDO

Esta função é ideal para manter uma temperatura de cozedura lenta, permitindo cozinhar alimentos durante períodos de tempo longos sem que haja risco de queimarem. Ideal para receitas que impliquem uma cozedura longa (arroz, molhos, assados) com molhos líquidos.

FERVER

Esta função permite ferver água e mantê-la a ferver com um menor consumo de energia. Deverá encher a panela com cerca de 2 litros de água (preferencialmente à temperatura ambiente) e deixá-la destapada. Em todos os casos, recomenda-se que os utilizadores fiquem atentos à água a ferver e verifiquem regularmente a quantidade de água restante.

CHEF CONTROL

A zona flexível divide-se em três zonas de cozedura (ver figura) que são ativadas numa potência predefinida (alta, média ou baixa) dependendo da posição do tacho/panela: mova o tacho/panela sobre a superfície para continuar a cozedura a temperaturas diferentes sem ter de utilizar os controlos.

TECLA DO WI-FI

Prima a tecla do Wi-Fi para ligar o aparelho à rede de Wi-Fi do utilizador e siga as instruções na App. Caso, após estabelecer uma ligação com o aparelho, decida posteriormente não utilizar a funcionalidade de Wi-Fi, poderá desligar o rádio para poupar energia. Prima e mantenha premida a tecla do Wi-Fi durante 7 segundos para desligar o rádio. Poderá sempre reiniciar a funcionalidade de Wi-Fi mesmo após ter desligado o rádio. Para tal, mantenha premida a tecla do Wi-Fi durante 3 segundos para voltar a ligar o rádio. Uma vez ligado o rádio, ao premir a tecla de Wi-Fi durante 3 segundos, ativará o modo de ligação WPS. Com o modo de ligação WPS ativado, prima o botão WPS no seu router.

TECLA DE CONTROLO REMOTO

Quando a placa recebe uma instrução remotamente (p. ex.: a partir de um dispositivo inteligente ou aplicação móvel), o utilizador tem de confirmar essa instrução, premindo a tecla do controlo remoto. Com o aparelho ligado, prima e mantenha premida a tecla de controlo remoto durante 7 segundos para desligar o aparelho da rede de Wi-Fi do utilizador (p. ex., se a App requerer a ligação a um novo router).

INDICADORES

CALOR RESIDUAL

Se a letra "H" for apresentada no visor, tal significa que a zona de cozedura está quente. O indicador acende-se mesmo que a zona de cozedura não tenha sido ativada mas tenha sido aquecida devido à utilização das zonas adjacentes, ou à colocação de um recipiente de cozedura quente sobre a respetiva zona.

Quando a zona de cozedura tiver arrefecido, a letra "H" desaparece do visor.

TACHO POSICIONADO INCORRETAMENTE OU EM FALTA

Este símbolo aparece se o tacho não for adequado para cozedura por indução, não estiver posicionado corretamente ou for de um tamanho inadequado para a zona de cozedura selecionada. Se não for detetado qualquer tacho num período de 30 segundos após a seleção, a zona de cozedura desliga-se.

TABELA DE COZEDURA

| NÍVEL DE POTÊNCIA | | TIPO DE COZEDURA | UTILIZAÇÃO DO NÍVEL (a indicação junta a experiência e os hábitos de cozedura) |
|---|---|---|---|
| Potência máxima | P | Aquecimento rápido | Ideal para o aumento rápido da temperatura dos alimentos para uma cozedura rápida (para água) ou para o aquecimento rápido de líquidos. |
|  | 14 – 18 | Fritar – ferver | Ideal para dourar, começar a cozinhar e fritar alimentos congelados a baixas temperaturas, permitindo também ferver rapidamente os líquidos. |
| | | Alourar – saltear – ferver – assar | Ideal para saltear, manter uma cozedura forte, cozinhar e grelhar. |
| | 10 – 14 | Alourar – cozer – guisar – saltear – assar | Ideal para saltear, manter uma cozedura leve, cozinhar e grelhar e preaquecer acessórios. |
| | | Cozinhar – guisar – saltear – grelhar – cozinhar até ficar cremoso | Ideal para saltear, manter uma cozedura leve, cozinhar e grelhar (durante períodos mais longos). |
| | 5 – 9 | Cozinhar – cozinhar lentamente – engrossar – dar cremosidade | Ideal para receitas de cozedura lenta (arroz, molhos, assados, peixe) com líquidos (p. ex., água, vinho, caldo, leite) e massas cremosas. |
| | | | Ideal para receitas de cozedura lenta (quantidades inferiores a 1 litro: arroz, molhos, assados, peixe) com líquidos (p. ex., água, vinho, caldo, leite). |
| 1 – 4 | Derreter – descongelar | Ideal para amolecer manteiga, derreter levemente chocolate, descongelar pequenos itens. | |
| | Manter a comida quente – risoto cremoso | Ideal para manter quentes pequenas porções de alimentos acabadas de cozinhar ou manter a temperatura dos pratos de serviço e dar cremosidade a risotos. | |
| Potência zero | OFF | – | Placa em modo de espera ou modo desligado (potencial calor residual de fim de cozedura indicado pela letra "H"). |

LIMPEZA E MANUTENÇÃO



AVISO

- Não utilize aparelhos de limpeza a vapor.
- Antes de limpar, certifique-se de que as zonas de cozedura estão desligadas e que o indicador de calor residual ("H") não está aceso.

Importante:

- Não utilize esponjas abrasivas nem esfregões de palha de aço, pois podem danificar o vidro.
- Após cada utilização, limpe a placa (após arrefecer) para remover quaisquer depósitos e manchas originadas por resíduos de alimentos.
- Uma superfície que não esteja adequadamente limpa poderá reduzir a sensibilidade dos botões do painel de controlo.
- Apenas utilize um raspador se existirem resíduos colados na superfície da placa. Siga as instruções do fabricante do raspador para evitar riscar o vidro.
- Açúcar ou alimentos com elevado conteúdo de açúcar podem danificar a placa e devem ser removidos de imediato.
- Sal, açúcar e areia riscam a superfície de vidro.
- Use um pano macio, papel de cozinha absorvente ou um produto de limpeza específico para placas (siga as instruções do fabricante).
- Os derrames de líquidos nas zonas de cozedura podem fazer com que os tachos se desloquem ou vibrem.
- Depois de limpar a placa, seque-a bem.

Se existir o logótipo iXelium™ no vidro, a placa integra um tratamento com a tecnologia iXelium™, um acabamento exclusivo da Whirlpool que garante resultados de limpeza perfeitos, para além de manter o brilho da superfície da placa durante mais tempo.

Para limpar placas com a tecnologia iXelium™, siga as seguintes recomendações:

- Utilize um pano macio (idealmente, de microfibras) humedecido com água ou líquido de limpeza normal para vidros.
- Para obter melhores resultados, deixe um pano húmido sobre a superfície de vidro da placa durante alguns minutos.

RESOLUÇÃO DE PROBLEMAS

- Verifique se o abastecimento de eletricidade não foi desligado.
- Se não conseguir desligar a placa depois de a utilizar, desligue-a da rede elétrica.
- Se, quando a placa for ligada, aparecerem códigos alfanuméricos no visor, consulte as instruções na tabela abaixo.

Lembre-se: A presença de água, líquido derramado de painéis ou quaisquer objetos sobre os botões da placa pode ativar ou desativar inadvertidamente a função de bloqueio do painel de controlo.

| CÓDIGO VISOR | DESCRIÇÃO | CAUSAS POSSÍVEIS | SOLUÇÃO |
|---|--|---|---|
| F0E1 | Foi detetada a presença de recipientes para cozedura mas os mesmos não são compatíveis com a operação requerida. | O recipiente para cozedura em questão não está bem posicionado na zona de cozedura ou não é compatível com uma ou mais zonas de cozedura. | Prima o botão "On/Off" (Ligar/Desligar) duas vezes para remover o código F0E1 e repor a funcionalidade da zona de cozedura. Em seguida, tente utilizar um recipiente para cozedura numa zona de cozedura diferente ou utilizar um outro recipiente para cozedura. |
| F0E7 | Cabo de alimentação ligado incorretamente. | A ligação à fonte de alimentação não foi realizada exatamente conforme o estabelecido na secção "LIGAÇÃO ELÉTRICA". | Ajuste a ligação à fonte de alimentação em conformidade com as instruções contidas na secção "LIGAÇÃO ELÉTRICA". |
| F0EA | A zona de comandos desliga-se devido a temperatura demasiado elevada. | A temperatura interna das peças eletrónicas é demasiado elevada. | Espere que a placa arrefeça antes de a usar de novo. |
| F0E2, F0E4, F0E6, F0E8, F0EC, F1E1, F6E1, F7E5, F7E6 | Desligue a placa da corrente elétrica. Aguarde alguns segundos e, em seguida, ligue novamente a placa à fonte de alimentação elétrica. Caso o problema persista, contacte o centro de serviços e indique o código de erro apresentado no visor do aparelho | | |
| d E [quando a placa está desligada] | A placa não aquece. Não é possível ativar as funções. | MODO DE DEMONSTRAÇÃO ligado. | Siga as instruções contidas no parágrafo "MODO DE DEMONSTRAÇÃO". |
| LED Wi-Fi: Ligado (fixo) REM LED: pisca lentamente (1 seg. Ativado/ 1 seg. Desativado) | A placa não funciona. Os botões não estão a responder. | A atualização de software está em curso (pode demorar mais de 1 hora). | Aguarde até que a atualização seja concluída antes de utilizar a placa novamente. |
| Ex.: → - | A placa não permite a ativação de uma função especial. | O regulador de potência limita os níveis de potência de acordo com o valor máximo definido para a placa. | Consulte a secção "Definição de potência". |
| Ex.: → [Nível de potência inferior ao nível requerido] | A placa define automaticamente um nível de potência mínimo para garantir que a zona de cozedura possa ser utilizada. | O regulador de potência limita os níveis de potência de acordo com o valor máximo definido para a placa. | Consulte a secção "Definição de potência". |

FAQS WI-FI

Que protocolos de Wi-Fi são suportados?

O adaptador Wi-Fi instalado suporta Wi-Fi b/g/n para os países da Europa.

Que definições são necessárias para configurar o software do router?

São necessárias as seguintes definições do router: compatibilidade com 2,4 GHz, Wi-Fi b/g/n. DHCP e NAT.

Que versão de WPS é suportada?

WPS 2.0 ou superior. Consulte a documentação do router.

Existem algumas diferenças entre a utilização de um smartphone (ou tablet) com sistema operativo Android e iOS?

Pode utilizar o sistema operativo que preferir, não existindo qualquer diferença.

Posso utilizar uma rede móvel 3G ao invés de um router?

Sim, mas os serviços com base em nuvem estão concebidos para dispositivos que estejam ligados permanentemente.

Como posso verificar se a minha ligação à Internet doméstica está a funcionar e confirmar que a funcionalidade sem fios está ativada?

Pode procurar a sua rede no seu dispositivo inteligente. Desligue quaisquer outros tipos de ligação de dados antes de verificar.

Como posso verificar se o aparelho está ligado à minha rede sem fios doméstica?

Aceda à configuração do seu router (consulte o manual do router) e verifique se o endereço MAC do aparelho está listado na página de dispositivos ligados à rede sem fios.

Onde posso encontrar o endereço MAC do aparelho?

Existe um adesivo no vidro que indica os endereços SAID e MAC. O endereço MAC consiste numa combinação de números e letras começada por "88:e7".

Como posso verificar se a funcionalidade sem fios do aparelho está ativada?

Utilize o seu dispositivo inteligente e verifique na aplicação 6th Sense Live se a rede do aparelho está visível e ligada à nuvem.

Existe alguma coisa que possa prevenir o sinal de alcançar ao aparelho?

Certifique-se de que os dispositivos que ligou não estão a utilizar toda a banda larga disponível.

Certifique-se de que os seus dispositivos compatíveis com Wi-Fi não excedem o número máximo permitido por router.

A que distância deve estar o router do aparelho?

Normalmente o sinal Wi-Fi é forte o suficiente para cobrir várias divisões da casa, mas depende do material de que as paredes são feitas. Pode verificar a força do sinal colocando o seu dispositivo inteligente perto do aparelho.

O que posso fazer se a minha ligação sem fios não alcançar o aparelho?

Pode utilizar dispositivos específicos para aumentar a sua cobertura de Wi-Fi, tais como pontos de acesso, duplicadores de sinal Wi-Fi e pontes de ligação (não fornecidos com o aparelho).

Como posso saber qual é o nome da minha rede sem fios e a palavra-passe?

Verifique a documentação do router. Normalmente existe um autocolante no router com a informação necessária para aceder à página de configuração através de um dispositivo ligado à Internet.

O que posso fazer se o meu router estiver a utilizar o canal Wi-Fi da vizinhança?

Force o seu router a utilizar o canal Wi-Fi doméstico.

O que devo fazer se o LED do Wi-Fi no aparelho começar a piscar ou se o aparelho não conseguir estabelecer uma ligação estável ao meu router doméstico?

O aparelho pode ter sido ligado corretamente ao router mas não consegue aceder à Internet. Para ligar o aparelho à Internet, necessita de verificar o router e/ou as definições da operadora.

Definições do router: a NAT deverá estar ligada, a Firewall e DHCP devem estar configurados corretamente. Encriptações de palavra-passe suportadas: WEP, WPA, WPA2. Para experimentar um tipo de encriptação diferente, consulte o manual do router.

Definições da operadora: se o fornecedor do seu serviço de Internet tiver estabelecido o número do endereço MAC necessário para efetuar a ligação à Internet, poderá não ser capaz de ligar o seu aparelho à nuvem. O endereço MAC de um dispositivo é o seu identificador único. Inquire junto do seu fornecedor do seu serviço de Internet como ligar dispositivos além de computadores à internet.

Como posso verificar se os dados estão a ser transmitidos?

Após configurar a rede, desligue o aparelho, aguarde 20 segundos e volte a ligá-lo: verifique se a aplicação apresenta o estado da IU do aparelho.

Algumas definições demoram alguns segundos a aparecer na aplicação.

Como posso alterar a minha conta Whirlpool mas manter os meus aparelhos ligados?

Pode criar uma nova conta mas certifique-se de que retira os seus aparelhos da sua conta anterior antes de os registar na nova.

Mudei de router, o que devo fazer?

Caso mantenha o mesmo nome da rede e a mesma palavra-passe no novo router, não será necessário fazer nada, pois o aparelho irá estabelecer uma nova ligação automaticamente.

Caso contrário, para voltar a ligar o aparelho à nova rede de Wi-Fi basta premir "+" na página inicial da App sem eliminar o aparelho e seguir as instruções da App.

SONS EMITIDOS DURANTE O FUNCIONAMENTO

As placas de indução podem emitir sons de assobio ou estalidos durante o funcionamento normal. Estes ruídos têm origem nos recipientes e têm a ver com as características das bases dos recipientes (por exemplo, quando as bases são compostas por diversas camadas de materiais ou quando são irregulares).

Estes ruídos podem variar consoante o tipo de recipiente utilizado e a quantidade de alimentos que contém, não sendo sintoma de qualquer problema.

SERVIÇO PÓS-VENDA

Para beneficiar de uma assistência mais completa, registre o seu produto em www.whirlpool.eu/register.

ANTES DE CONTACTAR O SERVIÇO PÓS-VENDA:

1. Tente solucionar o problema sozinho com a ajuda das sugestões fornecidas na secção de **RESOLUÇÃO DE PROBLEMAS**.
2. Desligue e volte a ligar o aparelho para verificar se o problema ficou resolvido.

SE O PROBLEMA PERSISTIR APÓS ESSAS VERIFICAÇÕES, CONTACTE O SERVIÇO PÓS-VENDA MAIS PRÓXIMO.

Para receber assistência, contacte o número indicado no livrete da garantia ou siga as instruções existentes no site www.whirlpool.eu.

Quando contactar o nosso Serviço de Pós-venda indique sempre:

- uma breve descrição da anomalia;
- o tipo e o modelo exato do aparelho;

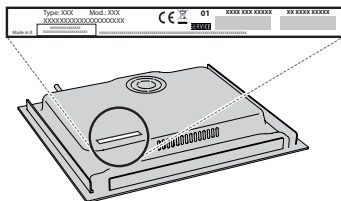

- o número da assistência (número que se encontra após a palavra "Service" na placa de características); o número da assistência também está indicado no livrete da garantia;



- a sua morada completa;
- o seu número de telefone.

Se for necessário efetuar alguma reparação, contacte um Serviço de Assistência Técnica autorizado (para garantir a utilização de peças sobressalentes originais e uma reparação correta).

No caso de uma instalação de encastramento, contacte o Serviço Pós-Venda para solicitar o kit de parafusos de montagem 4801 211 00112.