

► MBE2657SE

DE	<b>Benutzerhandbuch</b> Mikrowellengerät	2
ES	<b>Manual de usuario</b> Horno microondas	28
PT	<b>Manual do utilizado</b> Forno microondas	54

# USER MANUAL

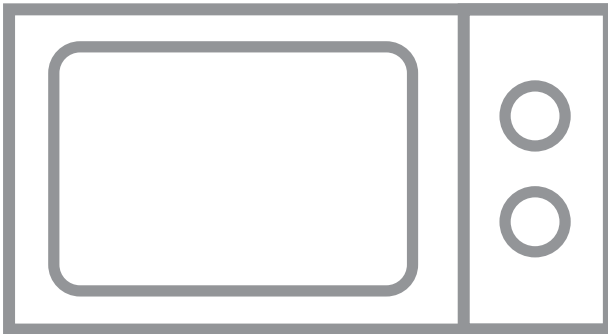

**AEG**

# INHALT

1. WICHTIGE SICHERHEITSHINWEISE .....	3
2. AUFSTELLANWEISUNGEN .....	8
3. GERÄTEÜBERBLICK .....	12
4. VOR DER ERSTEN INBETRIEBNAHME .....	13
5. ANWENDUNG .....	14
6. GARTABELLEN .....	18
7. HINWEISE UND TIPPS .....	24
8. WAS TUN, WENN .....	26
9. TECHNISCHE DATEN.....	27
10. UMWELTINFORMATION .....	27

## WIR DENKEN AN SIE

Danke, dass Sie sich für dieses AEG Produkt entschieden haben. Wir haben es geschaffen, damit Sie viele Jahre von seiner ausgezeichneten Leistung und den innovativen Technologien, die Ihnen das Leben erleichtern, profitieren können. Es ist mit Funktionen ausgestattet, die in gewöhnlichen Geräten nicht vorhanden sind. Nehmen Sie sich ein paar Minuten Zeit zum Lesen, um seine Vorzüge kennen zu lernen.

### Besuchen Sie uns auf unserer Website, um:



Anwendungshinweise, Prospekte, Fehlerbehebungs- und Service-Informationen zu erhalten:

**[www.aeg.com](http://www.aeg.com)**



Ihr erworbenes Produkt zu registrieren, um den besten Service dafür zu gewährleisten:

**[www.registreaeg.com](http://www.registreaeg.com)**



Zubehör, Verbrauchsmaterial und Original-Ersatzteile für Ihr Gerät zu erwerben:

**[www.aeg.com/shop](http://www.aeg.com/shop)**

## REPARATUR- UND KUNDENDIENST

Bitte verwenden Sie ausschließlich Original-Ersatzteile für Ihre Produkte.

Halten Sie folgende Angaben bereit, wenn Sie sich an den Kundendienst wenden (diese Informationen finden Sie auf dem Typenschild): Modell, Produktnummer (PNC), Seriennummer.



Warnungs-/ Sicherheitshinweise



Allgemeine Informationen und Empfehlungen



Informationen zum Umweltschutz

Änderungen vorbehalten.

## 1. ⚠ WICHTIGE SICHERHEITSHINWEISE

Dieses Gerät kann von Kindern ab 8 Jahren sowie von Personen mit eingeschränkten körperlichen, sensorischen oder geistigen Fähigkeiten bzw. mit mangelnder Erfahrung verwendet werden, wenn sie unter Aufsicht stehen oder in die sichere Benutzung eingewiesen wurden und die damit verbundenen Gefahren verstehen. Kinder sind zu beaufsichtigen und sollten nicht mit dem Gerät spielen. Die Reinigung und Benutzerwartung darf nicht von Kindern ausgeführt werden, es sei denn, sie sind über 8 Jahre alt und stehen dabei unter Aufsicht.

Dieses Gerät ist nicht für den Gebrauch in Höhen über 2000m vorgesehen.



**WICHTIG!** WICHTIG FÜR IHRE SICHERHEIT:  
LESEN SIE DIE FOLGENDEN HINWEISE  
AUFMERKSAM DURCH, UND BEWAHREN SIE  
DIE BEDIENUNGSANLEITUNG AUF.



### **WARNUNG!**

Falls die Tür bzw. die Türdichtungen beschädigt sind, darf das Gerät nicht weiter betrieben werden, bevor es durch eine kompetente Person repariert wurde.



### **WARNUNG!**

Reparaturen, insbesondere solche, bei denen eine Abdeckung des Geräts entfernt werden muss, die vor Mikrowellenenergie schützt, dürfen ausschließlich von entsprechend qualifizierten Technikern vorgenommen werden.



### **WARNUNG!**

Speisen in flüssiger und anderer Form dürfen nicht in verschlossenen Gefäßen erhitzt werden, da sie explodieren könnten.

Dieses Gerät ist für die Benutzung im Haushalt und für ähnliche Anwendungen ausgelegt, wie zum Beispiel: Personal-Küchenbereiche in Geschäften, Büros und anderen Arbeitsumgebungen; Bauernhäuser; zur Verwendung durch Kunden in Hotels, Motels und anderen Wohnumfeldern; in Pensionen und ähnlichen Beherbergungsbetrieben.

Nur für Mikrowellengeräte vorgesehene Behälter und Geschirr verwenden.

Metallbehälter für Lebensmittel und Getränke sind für das Kochen in der Mikrowelle nicht erlaubt.

Niemals das Gerät unbeaufsichtigt lassen, wenn Kunststoff-, Papier- oder andere brennbare Lebensmittelbehälter verwendet werden.

Der Mikrowellenherd ist nur für das Erwärmen von Nahrungsmitteln und Getränken vorgesehen. Das Trocknen von Nahrungsmitteln oder Bekleidung und das Erwärmen von Wärmekissen, Hausschuhen, Schwämmen, feuchten Tüchern und ähnlichen Produkten kann ein Verletzungs-, Entzündungs- oder Brandrisiko verursachen.

**NIEMALS DIE TÜR ÖFFNEN**, wenn im Gerät erwärmte Lebensmittel zu rauchen beginnen. Das Gerät ausschalten, den Netzstecker ziehen und warten, bis die Lebensmittel nicht mehr rauchen. Öffnen der Tür während der Rauchentwicklung kann Feuer verursachen.

Beim Erhitzen von Flüssigkeiten in Mikrowellengeräten beim Entnehmen des Behälters vorsichtig sein, da es zu einem verspätetem Aufwallen durch Siedeverzug kommen kann.

Der Inhalt von Saugflaschen und Babynahrungsbehältern sollte vor dem Gebrauch geschüttelt bzw. gerührt und die Temperatur sollte vor dem Verzehr geprüft werden, um Verbrennungen zu vermeiden.



Eier nicht in der Schale kochen. Hartgekochte Eier dürfen nicht in Mikrowellengeräten erwärmt werden, da sie selbst nach der Erwärmung explodieren können.

## 1.1 Reinigung & pflege

Gerätetür:

Die Tür, die Türdichtung und die Dichtungsoberflächen des öfteren mit einem feuchten Tuch abwischen, um Verschmutzungen zu entfernen. Keine starken, scheuernden Reinigungsmittel oder Metallschaber zum Reinigen der Glasscheibe des Geräts verwenden, da diese Hilfsmittel die Oberfläche verkratzen und das Glas somit zum Zerspringen bringen könnten.

Geräteinnenraum:

Nach jedem Gebrauch das noch warme Gerät zur Reinigung mit einem weichen, feuchten Tuch oder Schwamm abwischen, um leichte Verschmutzungen zu entfernen. Für starke Verschmutzungen eine milde Seifenlauge verwenden und mehrmals mit einem weichen, feuchten Tuch oder Schwamm gründlich nachwischen, bis alle Rückstände vollständig entfernt sind. Entfernen Sie nicht den Spritzschutz für den Hohlleiter. Sicherstellen, dass weder Seifenlauge noch Wasser durch die kleinen Öffnungen an der Wand eindringen, da dies das Gerät beschädigen kann. Verwenden Sie keine Sprühreiniger im Garraum. Den Spritzschutz für den Hohlleiter, den Garraum, den Drehteller und den Drehteller-Träger nach der Verwendung des Gerätes reinigen. Diese Bauteile sollten trocken und fettfrei sein. Zurückbleibende Fettspritzer können überhitzen, zu rauchen beginnen oder sich entzünden.

**Gerätegehäuse:**

Die Außenseite des Gerätes mit einer milden Seifenlauge reinigen. Die Seifenlauge gründlich mit einem feuchten Tuch abwischen und mit einem Handtuch nachtrocknen.

**Bedienfeld:**

Vor dem Reinigen die Tür öffnen, um das Bedienfeld zu inaktivieren. Das Bedienfeld vorsichtig mit einem feuchten Tuch reinigen. Niemals zuviel Wasser und keine chemischen oder scheuernden Reiniger verwenden, da das Bedienfeld dadurch beschädigt werden kann.

**Drehteller und drehteller-träger:**

Entfernen Sie zuerst den Drehteller und den Drehteller-Träger aus dem Garraum. Den Drehteller und den Träger mit einer milden Seifenlauge reinigen und mit einem weichen Tuch trocknen. Beide Teile sind spülmaschinenfest.



**WICHTIG!**

Säubern sie die mikrowelle in regelmässigen abständen und entfernen sie alle möglichen essensreste. Wird das Gerät nicht saubergehalten, kann dies die Oberfläche beeinträchtigen und sich negativ auf die Lebensdauer des Geräts auswirken. Schlimmstenfalls kann die Sicherheit des Geräts beeinträchtigt werden.

Wenn Sie Behälter aus dem Gerät nehmen, müssen Sie aufpassen, dass Sie den Drehteller nicht verstellen.



**WICHTIG!**

Dampfreiniger dürfen nicht verwendet werden.

Die Mikrowelle ist für den Einbau vorgesehen.

Das Gerät und seine zugänglichen Teile werden im Betrieb heiß.

**WARNUNG!**

Kinder vom Türglas fernhalten, um Verbrennungen zu vermeiden.

**WICHTIG!**

Zur reinigung dürfen keinesfalls kommerzielle ofenreiniger, dampfreiniger, scheuermittel, scharfe reinigungsmittel, natriumhydroxid enthaltende reinigungsmittel oder scheuerschwämme verwendet werden. Dies gilt für alle teile des geräts.

## 2. AUFSTELLANWEISUNGEN

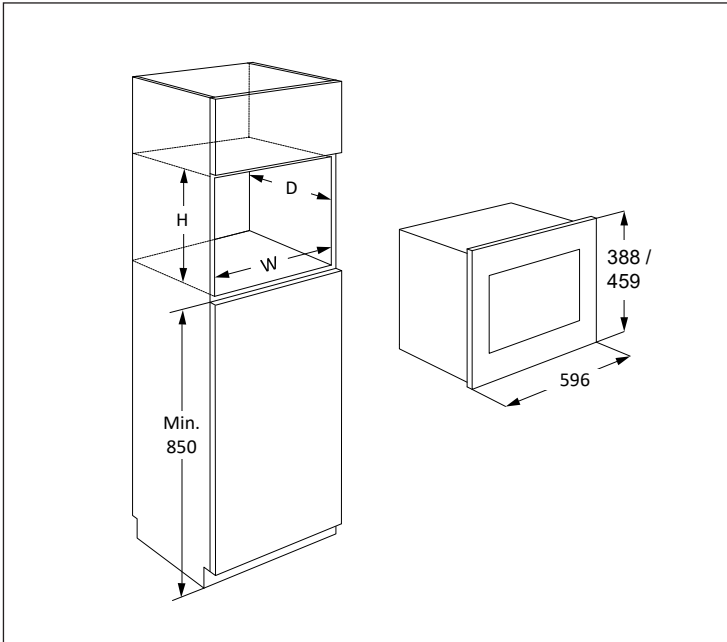

Wenn Sie den Mikrowellenherd in Position A oder B einbauen:

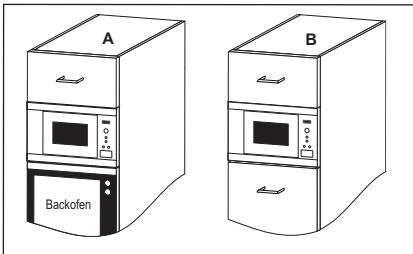

Position	Nischengröße		
	B	T	H
A	562	550	380
B	562	500	380

Abmessungen in (mm)

## 2.1 Installieren des Gerätes

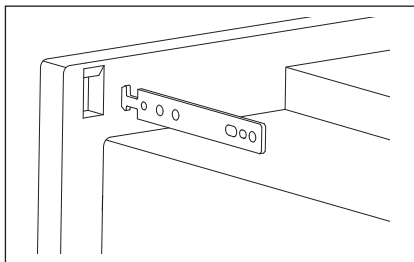
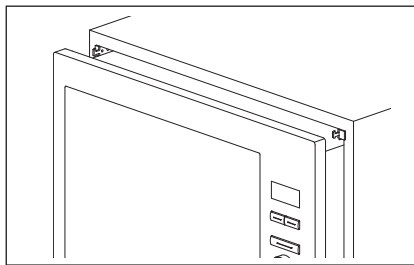
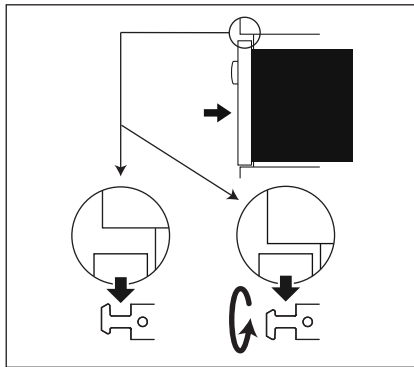
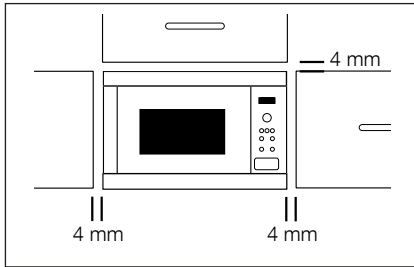

1. Entfernen Sie die gesamte Verpackung und überprüfen Sie das Gerät auf eventuelle Beschädigungen.
2. Bringen Sie die Befestigungshaken unter Bezug auf die beiliegende Montageanleitung und unter Verwendung der beiliegenden Schablone am Küchenschrank an.
3. Setzen Sie das Gerät langsam in den Küchenschrank ein, ohne dabei übermäßig Kraft anzuwenden. Heben Sie das Gerät auf die Befestigungshaken und senken Sie es anschließend in die richtige Position. Diese Haken können umgekehrt werden, falls sie beim ersten Einsetzen nicht passen sollten. Der vordere Rahmen des Mikrowellenofens sollte dicht und bündig an der vorderen Öffnung des Schrankes sitzen.
4. Achten Sie darauf, dass das Gerät stabil ist und gerade steht. Stellen Sie sicher, dass ein Abstand von 4 mm zwischen der darüber befindlichen Schranktür und dem Oberteil des Rahmens eingehalten wird (siehe Schaubild).

## 2.2 Netzanschluss

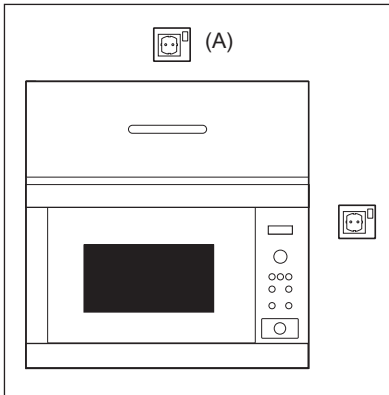

- Darauf achten, dass die Netzsteckdose leicht erreichbar ist, damit der Stecker im Notfall schnell abgezogen werden kann. Andernfalls sollte es möglich sein, das Gerät mithilfe eines Schalters vom Stromkreis zu trennen. Dabei sollten die geltenden Bestimmungen der elektrischen Sicherheitsnormen berücksichtigt werden.
- Das Netzkabel darf nur von einem Elektriker ausgetauscht werden.
- Wenn das Stromversorgungskabel beschädigt ist, muss es vom Hersteller, einem seiner Servicetechniker oder einer ähnlich qualifizierten Person ausgetauscht werden, um Gefährdungen zu vermeiden.
- Steckdose nicht hinter dem Schrank anordnen.
- Die beste Stelle ist über dem Schrank, vgl. (A).
- Das Gerät an einer korrekt installierten geerdeten Steckdose mit einem einphasigen Wechselstromanschluss (220-240 V/50 Hz) verbinden. Steckdose mit einer Sicherung (10 A) absichern.
- Vor dem Aufstellen ein Stück Schnur am Netzkabel anbringen. Dadurch wird dann beim Einbau der Anschluss am Punkt (A) erleichtert.
- Beim Einsetzen des Gerätes in einen hohen Schrank darf das Netzkabel NICHT eingeklemmt werden.
- Netzkabel oder Stecker nicht in Wasser oder eine andere Flüssigkeit eintauchen.
- Das Netzkabel darf nicht über heiße oder scharfe Oberflächen geführt werden, wie zum Beispiel über den heißen Lüftungsöffnungen an der oberen Rückwand des Gerätes.

## 2.3 Zusätzliche Hinweise

Das Mikrowellengerät nicht zum Frittieren von Lebensmitteln in Öl oder Fett verwenden. Temperaturen können nicht kontrolliert werden und das Fett kann sich entzünden. Zum Herstellen von Popcorn sollte nur für Mikrowellengeräte vorgesehenes Popkorneschirr verwendet werden.

Personen mit HERZSCHRITTMACHERN sollten ihren Arzt oder den Hersteller des Herzschrittmachers nach Vorsichtsmaßnahmen bei Umgang mit Mikrowellengeräten befragen.

Niemals Flüssigkeiten in die Öffnungen der Türsicherheitsverriegelung oder Lüftungsöffnungen kommen lassen oder Gegenstände in diese Öffnungen stecken. Im Fall eines Lecks schalten Sie den Ofen sofort aus und ziehen Sie Stecker und rufen einen ELECTROLUX Service-Agenten an.

Niemals das Gerät auf irgendeine Weise verändern.

Nur den für dieses Gerät vorgesehenen Drehteller und den Drehteller-Träger verwenden. Benutzen Sie das Mikrowellengerät nicht ohne den Drehteller.

Um das Zerspringen des Drehtellers zu vermeiden:

- Vor dem Reinigen, den Drehteller abkühlen lassen.
- Kein heißes Gargut oder heißes Geschirr auf den kalten Drehteller stellen.
- Keine kalten Lebensmittel oder kaltes Geschirr auf den heißen Drehteller stellen.

Sowohl der Hersteller als auch der Händler können keine Verantwortung für Beschädigungen des Gerätes oder Verletzungen von Personen übernehmen, die als Folge eines falschen elektrischen Anschlusses entstehen. Wasserdampf und Tropfen können sich auf den Wänden im Innenraum bzw. um die Türdichtungen und Dichtungsoberflächen bilden. Dies ist normal und ist kein Anzeichen für den Austritt von Mikrowellen oder einer sonstigen Fehlfunktion.

### 3. GERÄTEÜBERBLICK

#### 3.1 Mikrowellengerät

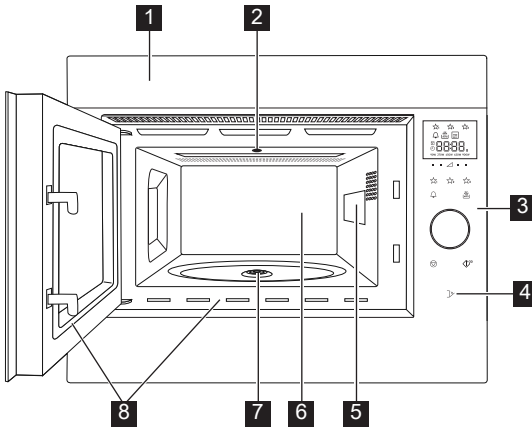

- 1** Gerätefront
- 2** Backofenbeleuchtung
- 3** Bedienblende
- 4** Türöffnertaste
- 5** Spritzschutz für den Hohlleiter
- 6** Garraum
- 7** Antrieb
- 8** Türdichtungen und Dichtungsoberflächen

#### 3.2 Zubehör

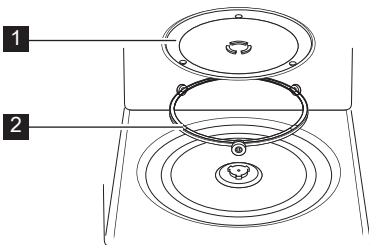

Überprüfen Sie, dass folgende Zubehörteile mitgeliefert wurden:

- 1** Drehteller
  - 2** Drehteller-Träger
- Den Drehteller-Träger auf den Boden des Garraums legen.
  - Dann den Drehteller darauf legen.
  - Um Schäden am Drehteller zu vermeiden, ist darauf zu achten, dass Geschirr und Behälter bei der Entnahme nicht den Rand des Drehtellers berühren.

**i** Wenn Sie Zubehör bestellen, erwähnen Sie zwei Dinge: Bezeichnungen der Teile und Modellbezeichnung bei Ihrem Händler oder einem autorisierten ELECTROLUX Service-Agenten.



### 3.3 Bedienblende

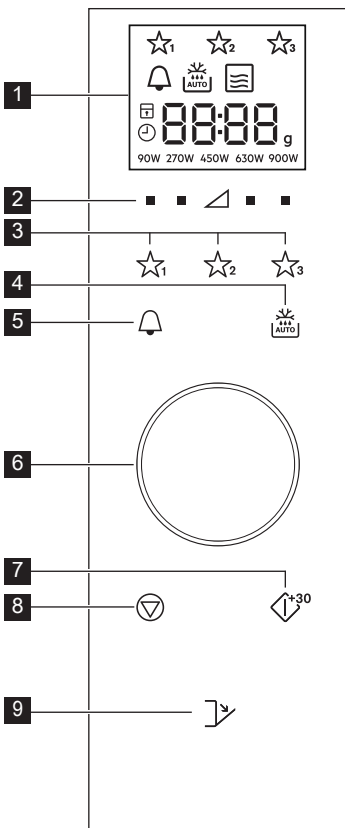

#### 1 Anzeigefeld symbole:

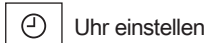
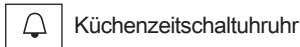

#### 2 Leistungsstufe-Tasten

#### 3 Favoriten-Tasten

#### 4 Auftauautomatik-Taste

#### 5 KüchENZEITSCHALTUHR-Taste

#### 6 Zeitschaltuhr/ Gewicht-knopf

#### 7 Starten/Bestätigen/ Schnellstart-Taste

#### 8 Stopp-Taste

#### 9 Türöffnertaste

## 4. VOR DER ERSTEN INBETRIEBNAHME

### 4.1 Plugin

Wenn das Gerät zum ersten Mal eingesteckt wird, haben Sie die Möglichkeit, die Uhr einzustellen. Der Ofen verfügt über eine 24-Stunden-Uhr.

- Der Ofen piept und alle Symbole der Anzeige werden für eine halbe Sekunde eingeschaltet. Benutzen Sie den Drehknopf, um die Uhr auf „Ein (On)“ oder „Aus (OFF)“ zu stellen.
- Um die Uhr auszuschalten, drehen Sie den Drehknopf, bis die Anzeige „Aus (OFF)“ anzeigt, und drücken dann die Taste **START**. Das Gerät ist betriebsbereit.

**i** Wenn Sie die Uhr ausgeschaltet haben und sie wieder einschalten möchten, drücken Sie zweimal die Taste **KÜCHENZEITSCHALTUHR** und befolgen Punkt 2b.

- Um die Uhr einzuschalten, drehen Sie den Drehknopf, bis die Anzeige „Ein (On)“ anzeigt, und drücken dann die Taste **START**.

**Beispiel:** Einstellung der Uhr auf 18:45 Uhr.

- Drehen Sie den Knopf, um die Stunde einzustellen.
- Drücken Sie die **START**-Taste zum Bestätigen.

- 3. Drehen Sie den Drehknopf, um die Minuten einzustellen.
- 4. Drücken Sie die **START**-Taste zum Bestätigen.

**i** Wenn die Uhr eingestellt ist, ist die Uhrzeit auf der Anzeige zu sehen.

### 4.2 Standby (Economy-modus)

Der Ofen wird automatisch in den Standby-Modus wechseln, wenn er nicht innerhalb von 5 Minuten verwendet wird.

**Beispiel:** Wenn die Uhr nicht eingestellt wurde:

Die Anzeige schaltet sich ab.

Um den Stand-by-Modus zu verlassen, öffnen Sie die Tür, drücken Sie eine beliebige Taste oder drehen Sie den Drehknopf.

**Beispiel:** Wenn die Tür eingestellt wurde: Nach der Dauer von 5 Minuten wird die Zeit angezeigt.

### 4.3 Anpassen der uhr nach dem einstellen

Sie können die Uhr einstellen, nachdem die Zeit eingestellt wurde.

**Beispiel:** Um 18:45 auf 19:50 zu ändern.

- 1. Drücken Sie zweimal die Taste **KÜCHENZEITSCHALTUHR**.
- 2. Drücken Sie die **START**-Taste.
- 3. Drehen Sie den Drehknopf, bis „19“ angezeigt wird.
- 4. Drücken Sie die **START**-Taste.
- 5. Drehen Sie den Drehknopf, bis „50“ angezeigt wird.
- 6. Drücken Sie die **START**-Taste.

### 4.4 Um die uhr abzubrechen und den standby-modus (Economy-modus) einzustellen

- 1. Drücken Sie zweimal die Taste **KÜCHENZEITSCHALTUHR**.
- 2. Drehen Sie den Knopf bis „oFF“ angezeigt wird.
- 3. Drücken Sie die **START**-Taste zum Bestätigen.

### 4.5 Kindersicherung

Der Ofen hat eine Sicherheitsfunktion, die den versehentlichen Betrieb des Ofens durch ein Kind verhindert. Wenn die Sperre eingestellt wurde, wird keine Funktion der Mikrowelle arbeiten bis die Sperrfunktion ausgeschaltet wurde. Das An- oder Ausschalten der Sperre ist nur möglich, wenn der Ofen nicht genutzt wird.

**Beispiel:** Einschalten der Sperre.

Drücken und halten Sie die **STOPP**-Taste bis sich das „Kindersicherung“ Symbol einschaltet.

**Beispiel:** Ausschalten der Sperre.

Drücken und halten Sie die **STOPP**-Taste bis sich das „Kindersicherung“ Symbol ausschaltet.

**i** Wenn die Kindersicherung eingeschaltet ist, sind alle Tasten, außer der **STOPP**-Taste, deaktiviert.

## 5. ANWENDUNG

### 5.1 Garen mit mikrowellen

**Beispiel:** Erhitzen von Suppe für 2 Min. 30 Sek. mit 630 W Mikrowellenleistung.

- 1. Betätigen Sie die **LEISTUNGSSTUFEN**-Taste auf der rechten Seite des Dreiecks bis „630 W“ angezeigt wird.
- 2. Drehen Sie den Knopf, um die Zeit einzugeben.
- 3. Drücken Sie die **START**-Taste.

**i** In dem Mikrowellen-Koch-Modus können Sie die Leistungsstufe des Ofens einstellen, indem Sie die Taste direkt unterhalb der gewünschten Einstellung drücken.

Sie können die Leistungsstufen einstellen, wenn der Ofen läuft, indem Sie die gewünschte **LEISTUNGSSTUFEN**-Taste gedrückt halten bis die neue Leistungseinstellung auf dem Display aufleuchtet. Zu hohe Leistungsstufen oder zu lange Garzeiten können das Gargut überhitzen und Feuer verursachen.

Wenn 900 W ausgewählt wird, dann kann die maximale Laufzeit der Mikrowelle, die eingegeben werden kann, 15 Minuten betragen.

Wenn der Ofen 3 Minuten lang oder länger in einem beliebigen Modus, dann wird der Lüfter für 2 Minuten nach dem Ende des Kochens an bleiben. Öffnen Sie die Tür und es wird aufhören, schließen Sie die Tür und es fängt wieder an, bis 2 Minuten zum Beenden (einschließlich der Türöffnungszeit). Falls der Ofen für weniger als 3 Minuten verwendet wird, wird der Lüfter nicht eingeschaltet.

Nach dem Garen dreht sich der Drehteller weiter, bis das Kochgefäß an seine anfängliche Startposition zurückgekehrt ist. Das Garraumlicht leuchtet, bis die Drehung abgeschlossen ist oder 5 Sekunden lang (was auch immer länger dauert). Nach dem Abschluss gibt der Ofen einen Piepton ab. Wenn während dieses Prozesses die Tür geöffnet wird, hört die Drehung auf.

## 5.2 Leistungsstufen

Leistungseinstellung	Empfohlene Benutzung
900 W/ HÖHER	Für schnelles Garen oder Erwärmen, (z.B. für Suppen, Eintöpfe, Dosengerichte, heiße Getränke, Gemüse, Fisch usw).
630 W	Zum längeren Garen von kompakteren Speisen wie Braten, Hackbraten und Tellergerichten, auch für empfindliche Gerichte wie Käsesossen oder Rührkuchen. Mit dieser niedrigeren Einstellung kochen Soßen nicht über und die Speisen garen gleichmäßig, ohne am Rand hart zu werden oder überzulaufen.
450 W	Für kompaktere Speisen, die beim Garen mit herkömmlichen Methoden eine lange Garzeit erfordern, (z.B. Rindfleischgerichte), wird diese Leistungsstufe empfohlen, damit das Fleisch zart bleibt.
270 W/ AUFTAU- EINSTELLUNG	Wählen Sie diese Stufe zum Auftauen, damit Speisen gleichmäßig auftauen. Diese Stufe ist auch bestens geeignet, um Reis, Nudeln und Klöße zu köcheln und gebackenen Eierpudding zu kochen.
90 W	Zum sanften Auftauen, (z.B. für Sahnetorten oder Blätterteig).
0 W	Für Stehzeit/Zeitschaltuhr.

W = WATT

## 5.3 Reduzierte leistungsstufe

Kochmodus	Standardzeit	Reduzierte Leistung
Mikrowelle 900 W	15 minuten	Mikrowelle 630 W

### 5.4 Einstellen der Kochdauer während des Kochens

Sie können die Kochdauer während des Kochens einstellen.

**Beispiel:** Hinzufügen von 2 Minuten (120 Sekunden) durch die Verwendung der **START**-Taste.

1. Drücken Sie die **START**-Taste vier mal. Die Kochzeit wird um 120 Sekunden erhöht.

### 5.5 Verwendung der Stopp-taste

Drücken Sie die **STOPP**-Taste einmal. Pause-Modus aufzurufen.

Drücken Sie die **STOPP**-Taste erneut, um die Kochdauer abzubrechen.

### 5.6 KüchENZEITSCHALTUHR

Einstellung der KüchENZEITSCHALTUHR.

1. Drücken Sie die **KÜCHENZEITSCHALTUHR**-Taste.
2. Drehen Sie den Knopf, um die Zeit einzugeben.
3. Drücken Sie die **START**-Taste. Der Zeitschaltuhr wird automatisch gestartet.

**i** Die Zeit kann verlängert werden, wenn der Zeitschaltuhr verwendet wird, durch das Drehen des Knopfes oder das Drücken der **START**-Taste. Die Zeitschaltuhr-Funktion kann nur verwendet werden, wenn der Ofen nicht verwendet wird.

### 5.7 Schnellstart

Sie können direkt mit dem Kochen beginnen 900 W/HOCH für 30 Sekunden durch das Drücken der **START**-Taste.

**i** Um mehr Zeit hinzufügen, Drücken Sie die **START**-Taste.

### 5.8 Stumm

Abschalten des Tons.

1. Drücken Sie die Taste **KÜCHENZEITSCHALTUHR** 3-mal, bis „Soun“ angezeigt wird.
2. Drehen Sie den Knopf bis „oFF“ angezeigt wird.
3. Drücken Sie die **START**-Taste.

Anschalten des Tons.

1. Drücken Sie die Taste **KÜCHENZEITSCHALTUHR** 3-mal, bis „Soun“ angezeigt wird.
2. Drehen Sie den Knopf bis „on“ angezeigt wird.
3. Drücken Sie die **START**-Taste.

### 5.9 Pause

Pausieren der Mikrowelle, während diese läuft.

1. Drücken Sie die **STOPP**-Taste oder öffnen Sie die Tür.
2. Der Ofen wird für bis zu 5 Minuten pausieren.
3. Drücken Sie **START**, um mit dem Kochen fortzufahren.

### 5.10 Favoriten

Der Ofen verfügt über 3 Lieblingsrezepte.

- ☆<sub>1</sub> Erweichen von Butter
- ☆<sub>2</sub> Schmelzen von Schokolade
- ☆<sub>3</sub> Becher-Kuchen

**Beispiel:** Zum Erweichen von Butter.

1. Drücken Sie die **FAVORIT 1** einmal.
2. Drehen Sie den Knopf, um das Gewicht einzugeben.
3. Drücken Sie die **START**-Taste.

**i** Wenn Anzeigesegmente ein rotierendes Muster aufweisen, zeigt dies an, dass das Essen gerührt oder umgedreht werden muss. Um mit dem Kochen fortzufahren, drücken Sie die **START**-Taste. Am Ende der Auto-Entfrostenzeit, wird das Programm automatisch beendet. Die Leistungsstufen für die voreingestellten Lieblingsrezepte können nicht eingestellt werden. 1-4 Becher-Kuchen können zubereitet werden.

**!** **WARNUNG!** Schokolade kann sehr heiß werden! Wenn die Schokolade mehr Kochzeit benötigt, fügen Sie 10 Sekunden hinzu. Achten Sie auf die Schokolade, da sie überhitzen und verbrennen kann.

Überschreiben der Favoriten für Ihre eigenen Rezepte.

1. Drücken Sie die **LEISTUNGSSTUFEN**-Taste, um die Leistung zu wählen.
2. Drehen Sie den Knopf, um die benötigte Kochzeit einzugeben.
3. Drücken und halten Sie die **FAVORIT**-Taste, die Sie auswählen wollen, bis Sie einen einmal erklingenden Signalton hören und der Favoritenstern sichtbar wird.

Reset der Favoriten auf die Werkseinstellungen .

1. Drücken Sie die **STOPP**-Taste.
2. Drücken und halten Sie **LEISTUNGSSTUFEN** 450 W für 3 Sekunden gedrückt.  
Der Ofen wird die Favoriten auf die Werkseinstellungen zurücksetzen.

## 5.11 Auftauautomatik

Die Auftauautomatik erarbeitet automatisch den richtigen Kochmodus und die richtige Kochdauer basierend auf dem Gewicht des Nahrungsmittels.

Sie können zwischen 2 Auftauautomatik-Menüs wählen.

1. Auftauautomatik: Fleisch/Fisch/Geflügel
2. Auftauautomatik: Brot

**Beispiel:** Auftauen von 0,2 kg Steak.

1. Wählen Sie das Auftauautomatik-Menü durch das einmalige Drücken der **AUFTAUAUTOMATIK**-Taste.
2. Drehen Sie den Knopf, um das Gewicht auszuwählen.
3. Drücken Sie die **START**-Taste.



Wenn Anzeigesegmente ein rotierendes Muster aufweisen, zeigt dies an, dass das Essen gerührt oder umgedreht werden muss.

Um mit dem Kochen fortzufahren, drücken Sie die **START**-Taste. Am Ende der Auto-Entfrostzeit, wird das Programm automatisch beendet. Zeit-/Leistungseinstellung ist beim automatischen Auftauen nicht verfügbar.

## 6. GARTABELLEN

### 6.1 Favoriten

Favoriten	Menge	Taste	Verfahren
Weiche Butter	0,05-0,25 kg	☆ <sub>1</sub>	<ul style="list-style-type: none"> <li>Legen Sie die Butter in eine Pyrexschale. Gut umrühren nach dem Kochen.</li> </ul>
Geschmolzene Schokolade	0,1-0,2 kg	☆ <sub>2</sub>	<ul style="list-style-type: none"> <li>Brechen Sie die Schokolade in kleine Stücke. Legen Sie die Schokolade in eine Pyrexschale. Umrühren, wenn eine hörbare Klingel ertönt. Gut umrühren nach dem Kochen.</li> </ul> <p><b>! WARNUNG:</b> Schokolade kann sehr heiß werden! Wenn die Schokolade mehr Kochzeit benötigt, fügen Sie 10 Sekunden hinzu. Achten Sie auf die Schokolade, da sie überhitzen und verbrennen kann.</p>
Becher-Kuchen	1-4 Becher	☆ <sub>3</sub>	<ul style="list-style-type: none"> <li>Machen Sie den Kuchen wie in dem Rezept. Stellen Sie den Becher in Richtung der Kante des Drehtellers. Für 30 Sekunden nach dem Kochen stehen lassen.</li> </ul>

### 6.2 Becher-kuchen rezepte

Erdnussbutter-Becher-Kuchen	
Zutaten für 1 Becher:	
2½ EL (25 g)	reines Mehl
2 EL (30 g)	weicher brauner Zucker
¼ TL	Backpulver
1½ EL (15 g)	Pflanzenöl
¼ TL	Vanille-Extrakt
2 EL (30 g)	glatte Erdnussbutter
1	mittelgroßes Ei

Methode:

- Geben Sie alle trockenen Zutaten in einen Becher und vermischen diese gut mit einer Gabel.
- Fügen Sie Pflanzenöl, Vanille-Extrakt, Erdnussbutter und Ei hinzu, gut vermischen.
- Setzen Sie den Becher in die Mitte der Drehscheibe.
- Kochen mit ☆<sub>3</sub>. Der Kuchen wird während des Backens aus dem Becher quellen.

Nach dem Backen für 30 Sekunden stehen lassen.

Setzen Sie Schokoladenstückchen auf die Spitze.

Tipp: Verwenden Sie knusprige Erdnussbutter, wenn Sie dies bevorzugen.

Zitronenregen Becher-Kuchen	
Zutaten für 1 Becher:	
2½ EL (25 g)	reines Mehl
2½ EL (30 g)	Streuzucker
¼ TL	Backpulver
1½ EL (15 g)	Pflanzenöl
1 TL	Zitronenschale
1	mittelgroßes Ei
Topping: 1 EL Zitronensaft gemischt mit 2 EL Streuzucker	

Methode:

- Geben Sie alle trockenen Zutaten in einen Becher und vermischen diese gut mit einer Gabel.
- Fügen Sie Pflanzenöl, Zitronenschale und Ei hinzu, gut vermischen.
- Setzen Sie den Becher in die Mitte der Drehscheibe.
- Kochen mit ☆<sub>3</sub>. Der Kuchen wird während des Backens aus dem Becher quellen.
- Erstellen das Sprüh-Topping durch das Mischen von Zitronen mit dem Streuzucker.
- Lösen Sie, nach dem Kochen, den Kuchen, stechen Sie überall in die Spitze mit einem Spieß, dann fügen Sie das Topping zu dem Kuchen hinzu und lassen den Kuchen für 30 Sekunden stehen.

<b>Reichhaltiger Schokoladen-Becher-Kuchen</b>	
Zutaten für 1 Becher:	
2½ EL (25 g)	reines Mehl
2 EL (12 g)	Kakaopulver
2½ EL (30 g)	Streuozucker
¼ TL	Backpulver
1½ TL (15 g)	Pflanzenöl
¼ TL	Vanille-Extrakt
1	mittelgroßes Ei

Methode:

1. Geben Sie alle trockenen Zutaten in einen Becher und vermischen diese gut mit einer Gabel.
2. Fügen Sie Pflanzenöl, Vanille-Extrakt und Ei hinzu, gut vermischen.
3. Setzen Sie den Becher in die Mitte der Drehscheibe.
4. Kochen mit . Der Kuchen wird während des Backens aus dem Becher quellen.

Nach dem Backen für 30 Sekunden stehen lassen.

Dekorieren Sie mit einem Schlag der Schokoladen-Buttercreme.

Tipp: Um Schokoladen-Orangen Becher-Kuchen zu machen, ersetzen Sie das Vanille-Extrakt mit ½ TL Orangen-Extrakt.

<b>Himbeerwellen Becher-Kuchen</b>	
Zutaten für 1 Becher:	
2½ EL (25 g)	reines Mehl
2½ EL (30 g)	Streuozucker
¼ TL	Backpulver
1½ EL (15 g)	Pflanzenöl
½ TL	Vanille-Extrakt
1	mittelgroßes Ei
1½ TL	kernlose Himbeermarmelade

Methode:

1. Geben Sie alle trockenen Zutaten in einen Becher und vermischen diese gut mit einer Gabel.
2. Fügen Sie Pflanzenöl, Vanille-Extrakt und Ei hinzu, gut vermischen.
3. Schlagen Sie die Konfitüre mit einem Löffel ein, so dass es Streifen in der Mischung zieht.
4. Setzen Sie den Becher in die Mitte der Drehscheibe.
5. Kochen mit . Der Kuchen wird während des Backens aus dem Becher quellen.

Nach dem Backen für 30 Sekunden stehen lassen.

Dekorieren mit einem Drall von Vanille Buttercreme.

Apfelkrümel-Becher-Kuchen	
Zutaten für 1 Becher:	
2½ EL (25 g)	reines Mehl
2 EL (30 g)	weicher brauner Zucker
¼ TL	Backpulver
¼ TL	gemahlener Zimt
1½ EL (15 g)	Pflanzenöl
1	mittelgroßes Ei
1½ EL (30 g)	Apfelmus
Halber (7 g)	Vollkorn-Keks, zermahlen

Methode:

1. Setzen Sie alle trockenen Zutaten (außer dem Keks) in einen Becher, gut mit einer Gabel vermischen.
2. Fügen Sie Pflanzenöl und Ei hinzu, gut vermischen.
3. Schlagen Sie sanft das Apfelmus mit einem Löffel ein, so dass es Streifen in der Mischung zieht.
4. Setzen Sie einen zerkleinerten Vollkorn-Keks auf die Spitze.
5. Setzen Sie den Becher in die Mitte der Drehscheibe.
6. Kochen mit ☆<sub>3</sub>. Der Kuchen wird während des Backens aus dem Becher quellen.

Nach dem Backen für 30 Sekunden stehen lassen.

Setzen Sie eine Kugel Vanilleeis auf die Spitze.



**WARNUNG!** Der Apfelmus wird heiß.

Karotten Becher-Kuchen	
Zutaten für 1 Becher:	
2 EL (20 g)	reines Mehl
2½ EL (30 g)	leichter brauner Zucker
¼ TL	Backpulver
¼ TL	gemahlener Zimt
¼ TL	geriebene Muskatnuss
1 EL	geriebene Mandeln
1½ EL (15 g)	Sonnenblumenöl
	Schale von einer ½ Orange
30 g	geriebene Möhre
1	mittelgroßes Ei
Creme Topping: 15g weiche Butter	
40g Puderzucker 40 g Vollmilch Frischkäse	
½ TL Orangensaft	

Methode:



1. Geben Sie alle trockenen Zutaten in einen Becher und vermischen diese gut mit einer Gabel.
2. Fügen Sie Sonnenblumenöl, Orangenschale, geriebene Karotten und Ei hinzu, gut vermischen.
3. Setzen Sie den Becher in die Mitte der Drehscheibe.
4. Kochen mit ☆<sub>3</sub>. Der Kuchen wird während des Backens aus dem Becher quellen.
5. Erstellen Sie den Belag durch das Mischen von Butter, Puderzucker, Frischkäse und Orangensaft.

Nach dem Backen für 30 Sekunden stehen lassen.

Lassen Sie den Kuchen abkühlen, geben dann das Topping hinzu.



### 6.3 Auftauautomatik

Auftauautomatik	Menge	Taste	Verfahren
Fleisch/fisch/ geflügel  (Ganzer Fisch, Fischsteaks, Fischfilets, Hühnerbeine, Hähnchenbrust, Hackfleisch, Steak, Koteletts, Frikadellen, Würstchen)	0,2-1,0 kg	 x1	<ul style="list-style-type: none"> <li>Die Speisen in eine flache Schüssel geben und in die Mitte des Drehtellers stellen.</li> <li>Beim Ertönen des akustischen Signals die Speisen umdrehen, umarrangieren und von einander trennen. Dünne Teile und warme kleinen Stellen mit Aluminiumfolie abschirmen.</li> <li>Nach dem Auftauen 15-45 Min. in Aluminiumfolie einwickeln, bis das Fleisch ganz aufgetaut ist.</li> <li>Hackfleisch: Beim Ertönen des akustischen Signals die das Speisen umdrehen. Wenn möglichen, die aufgetauten Teile entnehmen.</li> </ul> <p> Nicht für ganzes Geflügel geeignet.</p>
Brot	0,1-1,0 kg	 x2	<ul style="list-style-type: none"> <li>In einer flachen Schüssel verteilen und in die Mitte des Drehtellers stellen. Brote von 1,0 kg direkt auf den Drehteller geben.</li> <li>Beim Ertönen des akustischen Signals das Brot umdrehen, umarrangieren und aufgetaute Scheiben entnehmen.</li> <li>Nach dem Auftauen 5-15 Min. in Aluminiumfolie einwickeln, bis das Brot ganz aufgetaut ist.</li> </ul>

-  Nur das Gewicht des Garguts eingeben. Das Gewicht des Geschirrs nicht mit einbeziehen. Für Lebensmittel, die mehr oder weniger wiegen als die Gewichte/Mengen, die in der angegebenen Tabelle aufgeführt sind, verwenden Sie die manuelle Bedienung. Die Temperatur am Ende der Garzeit hängt von der Ausgangstemperatur ab. Steaks und Koteletts sollten nebeneinander (einlagig) eingefroren werden. Hackfleisch sollte flach eingefroren werden.

## 6.4 Erhitzen von Getränken & Speisen

Getränk/Speise	Menge -g/ml-	Leistung Stufe	Zeit -Min-	Verfahrenshinweise
Milch, 1 Tasse	150	900 W	1	nicht abdecken
Wasser, 1 Tasse	150	900 W	2	nicht abdecken
6 Tassen	900	900 W	8-10	nicht abdecken
1 Schüssel	1000	900 W	9-11	nicht abdecken
Tellergericht	400	900 W	4-6	etwas Wasser auf die Sauce geben, bedecken, nach halber Kochzeit umrühren
Eintopf/suppe	200	900 W	1-2	abdecken, nach dem Erhitzen umrühren
Gemüse	500	900 W	3-5	wenn nötig, etwas Wasser hinzufügen, nach halber Kochzeit umrühren
Fleisch, 1 Scheibe <sup>1)</sup>	200	900 W	3	die Sauce dünn darüber verteilen, bedecken
Fischfilet <sup>1)</sup>	200	900 W	3-5	abdecken
Kuchen, 1 Scheibe	150	450 W	½-1	in eine flache Schüssel legen
Babynahrung, 1 Glas	190	450 W	½-1	in einen geeigneten mikrowellensicheren Behälter umfüllen, nach dem Erwärmen gut umrühren und die Temperatur überprüfen
Margarine oder Butter schmelzen <sup>1)</sup>	50	900 W	½	abdecken
Schmelzen von Schokolade	100	450 W	3-4	gelegentlich umrühren

<sup>1)</sup> ab Kühlschranktemperatur

## 6.5 Auftauen

Lebensmittel	Menge -g-	Leistung Stufe	Zeit -Min-	Verfahrenshinweise	Standzeit -Min-
Gulasch	500	270 W	8-9	nach halber Auftauzeit umrühren	10-30
Kuchen, 1 Stück	150	90 W	1-3	in eine flache Schüssel legen	5
Obst	250	270 W	3-5	gleichmäßig verteilen, nach halber Auftauzeit umdrehen	5

## 6.6 Kochen von gefrorenem

Lebensmittel	Menge -g-	Leistung Stufe	Zeit -Min-	Verfahrenshinweise	Standzeit -Min-
Fischfilet	300	900 W	9-11	abdecken	2
Tellergericht	400	900 W	8-10	bedecken, nach 6 min. umrühren	2

## 6.7 Kochen

Lebensmittel	Menge -g-	Leistung Stufe	Zeit -Min-	Verfahrenshinweise	Standzeit -Min-
Brokkoli/ Erbsen	500	900 W	6-8	bedecken, 4-5 Essl. Wasser hinzufügen, während des Kochens gelegentlich umrühren	-
Möhren	500	900 W	9-11	in Stücke schneiden, bedecken, 4-5 Essl. Wasser hinzufügen, bedecken, während des Kochens gelegentlich umrühren	-
Braten	1000	630 W	34-38	abschmecken, in eine flache Tortenschale geben, nach der Hälfte der Kochzeit wenden	10
Fischfilet	200	900 W	4-6	nach Geschmack würzen, in eine flache Schüssel geben, bedecken	2



Wenn der Ofen 3 Minuten lang oder länger in einem beliebigen Modus, dann wird der Lüfter für 2 Minuten nach dem Ende des Kochens an bleiben. Öffnen Sie die Tür und es wird aufhören, die Tür schließen es beginnt wieder bis 2 Minuten (einschließlich Türöffnungszeit) vergangen sind. Falls der Ofen für weniger als 3 Minuten verwendet wird, wird der Lüfter nicht eingeschaltet.

## 7. HINWEISE UND TIPPS

### 7.1 Mikrowellensicheres Kochgeschirr

Kochgeschirr	Mikrowellensicher	Kommentare
Alufolie/Behälter aus Alufolie	✓ / ✗	Ein kleines Stück Alufolie kann dazu benutzt werden, die Nahrungsmittel vor dem Überhitzen zu schützen. Halten Sie die Folie mindestens 2 cm von den Herdwänden entfernt, da sonst Lichtbögen auftreten können. Behälter aus Alufolie sind nicht zu empfehlen, es sei denn sie sind vom Hersteller hierfür vorgesehen, befolgen Sie die Anweisungen sorgfältig.
Porzellan & Keramik	✓ / ✗	Porzellan, Keramik, glasiertes Tongeschirr und feines Porzellan sind in der Regel geeignet, außer wenn es mit metallischem Dekor verziert ist.
Glaswaren, z. B. Pyrex®	✓	Bei der Benutzung von Glaswaren sollte Vorsicht walten, da diese durch plötzliche Erhitzung zerbrechen oder springen können.
Metall	✗	Kochgeschirre aus Metall sind bei der Benutzung von Mikrowellenenergie nicht geeignet da es zur Bildung von Lichtbögen kommen kann, die einen Brand auslösen können.
Kunststoff/ Styropor, z. B. Fastfood-Behälter	✓	Hierbei ist Vorsicht angesagt, da manche Behälter sich bei hohen Temperaturen verbiegen, schmelzen oder verfärben.
Gefrier-/Bratbeutel	✓	Müssen eingestochen werden, damit der Dampf entweichen kann. Stellen Sie sicher, dass die Beutel für die Benutzung in der Mikrowelle geeignet sind. Benutzen Sie keine Verschlüsse aus Kunststoff oder Metall, da diese schmelzen oder aufgrund der Bildung von Lichtbögen Feuer fangen können.
Papierteller undtassen und Küchenpapier	✓	Nur zum Erwärmen oder zum Absorbieren von Feuchtigkeit benutzen. Hier sollte Sorgfalt walten, da ein Überhitzen Feuer verursachen kann.
Stroh- und Holzbehälter	✓	Behalten Sie den Herd ständig im Auge, da ein Überhitzen dieser Materialien Feuer verursachen kann.
Recyceltes Papier und Zeitungen	✗	Können u. U. Metallrückstände enthalten, die Lichtbögen verursachen und einen Brand auslösen können.

## 7.2 Hinweis für das kochen mit mikrowellen

Hinweis für das Kochen mit Mikrowellen	
Zusammen- setzung	Nahrungsmittel mit hohem Fett-oder Zuckergehalt (z. B. Plumpudding, gefülltes Gebäck) benötigen eine geringere Zeit zum Erwärmen. Hier sollte Sorgfalt walten, da ein Überhitzen Feuer verursachen kann.
Größe	Damit alle Stücke gleichmäßig gekocht werden, schneiden Sie sie alle gleichgroß.
Temperatur	Die Ausgangstemperatur der Nahrungsmittel beeinträchtigt die für sie erforderliche Kochzeit. Schneiden Sie gefüllte Nahrungsmittel, (wie einen Berliner), ein, um Wärme oder Dampf entweichen zu lassen.
Anordnen	Legen Sie die Nahrungsmittel mit dem dicksten Teil nach außen in die Schüssel. (z.B. Hähnchenkeule).
Abdecken	Benutzen Sie Mikrowellen-Folie oder einen geeigneten Deckel.
Einstechen	Nahrungsmittel mit Schale, Haut oder Membran müssen vor dem Kochen oder Aufwärmen an mehreren Stellen eingestochen werden, da sich sonst Dampf entwickeln würde, der das Nahrungsmittel zum explodieren bringen könnte. (z. B. Kartoffeln, Fisch, Hühnchen, Würstchen).  <b>WICHTIG!</b> Eier sollten nicht mit Mikrowellenenergie gekocht werden, da sie explodieren können, und dies sogar, nachdem der Kochvorgang abgeschlossen ist; (z. B. pochieren, hartkochen).
Umrühren, umdrehen & umarrangieren	Für gleichmäßiges Kochen ist es wichtig, dass die Nahrungsmittel während des Kochens umgerührt, umgedreht und umarrangiert werden. Immer von außen zur Mitte hin umrühren und umarrangieren.
Standzeit	Die Standzeit nach dem Kochen ist erforderlich, damit die Hitze sich gleichmäßig den Nahrungsmitteln verteilen kann.
Abdecken	Warme Bereiche können durch kleine Stücke Alufolie, welche die Mikrowellen reflektieren, abgedeckt und geschützt werden; (z. B. Hühnerflügel und -beine).

 Beim Entnehmen von Gargut aus dem Garraum sollten Topflappen o.ä. verwendet werden. Behälter, Popcorneschirr, Kochbeutel, usw. immer vom Gesicht und den Händen abgewandt öffnen, um Verbrennungen durch Dampf zu vermeiden. Halten Sie beim Öffnen der Gerätetür ausreichenden Abstand, um Verbrennungen durch austretende Hitze oder Dampf zu vermeiden. Schneiden Sie gefüllte, gebackene Speisen nach dem Garen in Scheiben, um den Dampf entweichen zu lassen und Verbrennungen zu vermeiden.

## 8. WAS TUN, WENN

Symptom	Überprüfen/Empfehlung . . .
Das Mikrowellengerät nicht arbeitet?	<ul style="list-style-type: none"> <li>• Der Netzstecker eingesteckt ist.</li> <li>• Die Sicherungen in der Installation in Ordnung sind.</li> <li>• Eventuell der Strom ausgefallen ist. Sollten die Sicherungen mehrfach auslösen, rufen Sie bitte einen zugelassenen Elektroinstallateur.</li> </ul>
Die Mikrowelle nicht arbeitet?	<ul style="list-style-type: none"> <li>• Die Tür richtig geschlossen ist.</li> <li>• Die Türdichtungen und Türdichtungsflächen sauber sind.</li> <li>• Die <b>START</b>-Taste wurde gedrückt.</li> </ul>
Sich der Drehteller nicht dreht?	<ul style="list-style-type: none"> <li>• Das Drehkreuz richtig auf dem Antrieb sitzt.</li> <li>• Geschirr verwendet wird, das über den Drehteller herausragt oder.</li> <li>• Lebensmittel über den Drehteller ragen und ihn somit blockieren.</li> <li>• Sich Speisereste unter dem Drehteller befinden.</li> </ul>
Die Mikrowelle nicht abschaltet?	<ul style="list-style-type: none"> <li>• Ziehen Sie den Netzstecker oder schalten Sie die Sicherung aus.</li> <li>• Rufen Sie einen autorisierten ELECTROLUX Service-Agenten an.</li> </ul>
Die Garraumlampe ausfällt?	<ul style="list-style-type: none"> <li>• Rufen Sie Ihren autorisierten ELECTROLUX Service-Agenten an. Die Innenbeleuchtung kann nur von einem geschulten autorisierten ELECTROLUX Service-Agenten ausgetauscht werden.</li> </ul>
Die Speisen langsamer heiß und gar werden als bisher?	<ul style="list-style-type: none"> <li>• Stellen Sie eine längere Garzeit ein (doppelte Menge = fast doppelte Zeit) oder,</li> <li>• Wenn die Speisen kälter waren als sonst, drehen Sie diese zwischendurch um oder wenden Sie sie oder,</li> <li>• Stellen Sie eine höhere Leistung ein.</li> </ul>
Die Tür öffnet sich nicht, weil der Strom ausgefallen ist?	<ul style="list-style-type: none"> <li>• Öffnen Sie die Tür vorsichtig, indem Sie an der unteren rechten Ecke des Türglases nach außen ziehen.</li> </ul>

## 9. TECHNISCHE DATEN

Stromversorgung	220-240 V, 50 Hz, Einphasenstrom	
Sicherung/Sicherungsautomat	Mindestens 10 A	
Leistungsaufnahme:	Mikrowelle	1.4 kW
Leistungsabgabe:	Mikrowelle	900 W (IEC 60705)
Mikrowellenfrequenz	2450 MHz <sup>1)</sup> (Gruppe 2/Klasse B)	
Außenabmessungen:	MBE2657SE	596 mm (B) x 388 mm (H) x 404 mm (T)
Garraumabmessungen	342 mm (B) x 207 mm (H) x 368 mm (T) <sup>2)</sup>	
Garrauminhalt	26 liter <sup>2)</sup>	
Drehteller	ø 325 mm, glass	
Gewicht	ca. 19 kg	

- <sup>1)</sup> Dieses Produkt erfüllt die Anforderungen des europäischen Standards EN55011. Das Produkt wird standardkonform als Gerät der Gruppe 2, Klasse B eingestuft. Gruppe 2 bedeutet, dass das Gerät zweckbestimmt hochfrequente Energie in Form elektromagnetischer Strahlen zur Wärmebehandlung von Lebensmitteln erzeugt. Gerät der Klasse B bedeutet, dass das Gerät für den Einsatz im häuslichen Bereich geeignet ist.
- <sup>2)</sup> Der Garrauminhalt wird aus der max. gemessenen Breite, Tiefe und Höhe errechnet. Die tatsächliche Aufnahmekapazität von Lebensmitteln ist jedoch geringer.

## 10. UMWELTINFORMATION

Recyceln Sie Materialien mit dem Symbol . Entsorgen Sie die Verpackung in den entsprechenden Recyclingbehältern.

Recyceln Sie zum Umwelt- und Gesundheitsschutz elektrische und elektronische Geräte.

Entsorgen Sie Geräte mit diesem Symbol  nicht mit dem Hausmüll. Bringen Sie das Gerät zu Ihrer örtlichen Sammelstelle oder wenden Sie sich an Ihr Gemeindeamt.

## INDICE

1. MEDIDAS IMPORTANTES DE SEGURIDAD.....	29
2. INSTALACIÓN.....	34
3. DESCRIPCIÓN DEL PRODUCTO.....	38
4. ANTES DE USARLO POR PRIMERA VEZ.....	39
5. FUNCIONAMIENTO.....	40
6. TABLAS DE COCCIÓN.....	44
7. CONSEJOS Y RECOMENDACIONES.....	50
8. ¿QUÉ HACER SI.....	52
9. ESPECIFICACIONES.....	53
10. INFORMACIÓN MEDIOAMBIENTAL.....	53

## PENSAMOS EN USTED

Gracias por escoger este producto AEG. Este artículo ha sido creado para ofrecer un rendimiento impecable durante muchos años, con innovadoras tecnologías que facilitarán su vida y prestaciones que probablemente no encuentre en electrodomésticos corrientes. Por favor, dedique algunos minutos a la lectura para disfrutar de todas sus ventajas.

### Visite nuestro sitio web para:



Obtener consejos, folletos, soluciones a problemas e información de servicio:  
**[www.aeg.com](http://www.aeg.com)**



Registrar su producto para recibir un mejor servicio:  
**[www.registreaeg.com](http://www.registreaeg.com)**



Adquirir accesorios, artículos de consumo y recambios originales para su aparato:  
**[www.aeg.com/shop](http://www.aeg.com/shop)**

## ATENCIÓN Y SERVICIO AL CLIENTE

Le recomendamos que utilice recambios originales.

Al contactar con el Servicio, cerciórese de tener la siguiente información a mano.

La información se puede encontrar en la placa de características. Modelo, PNC, Número de serie.



Advertencia - Precaución-Información sobre seguridad



Información general y consejos



Información medioambiental

Sujeto a cambios sin previo aviso.



## 1. ⚠ MEDIDAS IMPORTANTES DE SEGURIDAD

Este aparato puede ser usado por niños de 8 años o mayores y personas con las capacidades físicas, sensoriales o mentales reducidas, o falta de experiencia y conocimientos, si han recibido supervisión o instrucciones referentes al uso del aparato de forma segura y si comprenden los riesgos que conlleva. Los niños pueden utilizar los hornos de microondas sólo cuando estén bajo supervisión de las personas mayores. La limpieza y el mantenimiento de usuario no deberían ser realizados por niños menores de 8 años y sin supervisión.

Este aparato no está diseñado para uso en altitudes superiores a 2.000 metros.



**¡IMPORTANTE!** INSTRUCCIONES DE SEGURIDAD IMPORTANTES: LÉALAS ATENTAMENTE Y CONSÉRVELAS PARA CONSULTAS FUTURAS.



**¡ADVERTENCIA!**

Si los sellos de la puerta o la puerta están dañados, no utilice el horno hasta que haya sido reparado por una persona cualificada.



**¡ADVERTENCIA!**

Es peligroso para cualquier persona que no esté especializada llevar a cabo operaciones de mantenimiento o reparación que conlleven la retirada de una cubierta que ofrece protección contra la exposición a la energía de microondas.



**¡ADVERTENCIA!**

No caliente líquidos ni otros alimentos en recipientes cerrados ya que podrían explotar.

Este dispositivo ha sido diseñado para ser utilizado en el hogar o ámbitos similares, tales como: áreas de cocina

para el personal en tiendas, oficinas y otros entornos laborales; casas de campo; para clientes en hoteles, moteles y otros entornos residenciales; entornos de posadas y hostales.

Utilice sólo recipientes, envases y utensilios adecuados para cocinar con microondas.

No se permite el uso de contenedores metálicos para comidas y bebidas al cocinar en el microondas.

No deje el horno funcionando sin que haya alguien controlando su cocción cuando emplee envases desechables de plástico, papel u otros materiales combustibles para calentar o cocinar la comida.

El horno microondas ha sido diseñado para calentar alimentos y bebidas. Secar alimentos o prendas de vestir y calentar almohadillas térmicas, zapatillas de baño, esponjas, trapos húmedos o artículos similares puede generar riesgo de lesiones, ignición o incendio.

Si ve que sale humo de la comida que se está calentando en el horno, **NO ABRA LA PUERTA**. Apague y desenchufe el horno y espere hasta que deje de salir humo. Si abre la puerta mientras sale humo de la comida podría causar un incendio.

El calentamiento de bebidas en el microondas puede dar lugar a un retraso en la ebullición, por lo tanto el cuidado tiene que ser tomado al manejar el envase.

Se debe remover y agitar el contenido de los biberones y los envases de comida para bebés, y revisar la temperatura antes de su consumo con el fin de evitar quemaduras.

No cocine huevos con la cáscara ni caliente huevos cocidos duros enteros en hornos microondas ya que podrían explotar incluso después de haber terminado de calentarlos el microondas.

## 1.1 Limpieza & mantenimiento

### Puerta:

Para retirar cualquier suciedad, limpiar a menudo con un paño húmedo la puerta por ambos lados, la junta de la puerta, y las superficies de contacto. No utilice productos de limpieza agresivos ni abrasivos o rascadores metálicos para limpiar la puerta de cristal del horno, ya que puede rayar la superficie y esto puede provocar la rotura del cristal.

### Interior del horno:

Para limpiar el horno, quite las partes de comida derramada y las salpicaduras con un paño humedecido o con una esponja, después de usarlo y mientras está todavía caliente. Para limpiar las salpicaduras o manchas más grandes, utilice jabón suave y quítelas frotando varias veces con un paño humedecido hasta que desaparezcan por completo. No desmontar la tapa del conducto guía ondas. Tenga cuidado de que el jabón o el agua no se introduzca por los pequeños orificios de las paredes porque el horno podría sufrir daños. No utilice productos pulverizadores de limpieza en el interior del horno. Limpie la tapa de la guía de ondas, la cavidad del horno, el plato giratorio y el soporte del rodillo después de utilizarlos. Quíteles siempre la grasa dado que ésta podría sobrecalentarse la próxima vez que use el horno y empezar a echar humo o prenderse fuego.

### Exterior del horno:

El exterior de su horno puede limpiarse fácilmente con jabón suave y agua. No se olvide de eliminar el jabón con un paño y de secar el exterior del horno con una toalla suave.

### Panel de control:

Antes de limpiar el panel, abra la puerta para desactivar las teclas del panel de control. Tenga cuidado al limpiar

el panel de control. Utilizando un paño humedecido solamente en agua, páselo suavemente por el panel hasta que éste quede limpio. No utilice mucha agua. No emplee ningún producto de limpieza químico o abrasivo.

Plato giratorio y soporte del rodillo:

Retire primero el plato giratorio y el soporte del rodillo del horno. Lave después tanto el plato giratorio como el soporte del rodillo en agua jabonosa y séquelos con un paño seco. Tanto el plato giratorio como el soporte del rodillo pueden lavarse también en un lavaplatos.



### **¡IMPORTANTE!**

Limpie el horno en los intervalos regulares y quite cualquier depósito del alimento. Si el horno no se mantiene limpio podría deteriorarse su superficie, lo que podría perjudicar a la vida útil del aparato así como provocar una situación peligrosa.

Se debe tener cuidado de no desplazar el plato giratorio al retirar los contenedores del electrodoméstico.



### **¡IMPORTANTE!**

No deben utilizarse aparatos de limpieza a vapor.

El horno microondas está previsto para uso empotrado.

El aparato y sus piezas accesibles se calientan durante el uso.



### **¡ADVERTENCIA!**

Mantenga a los niños lejos de la puerta para evitar que sufran quemaduras.



## **¡IMPORTANTE!**

No utilice productos comerciales para la limpieza de hornos, aparatos de limpieza a vapor, productos abrasivos, productos fuertes, ningún producto que contenga hidróxido de sodio ni estropajos para limpiar ninguna parte del horno.

## 2. INSTALACIÓN

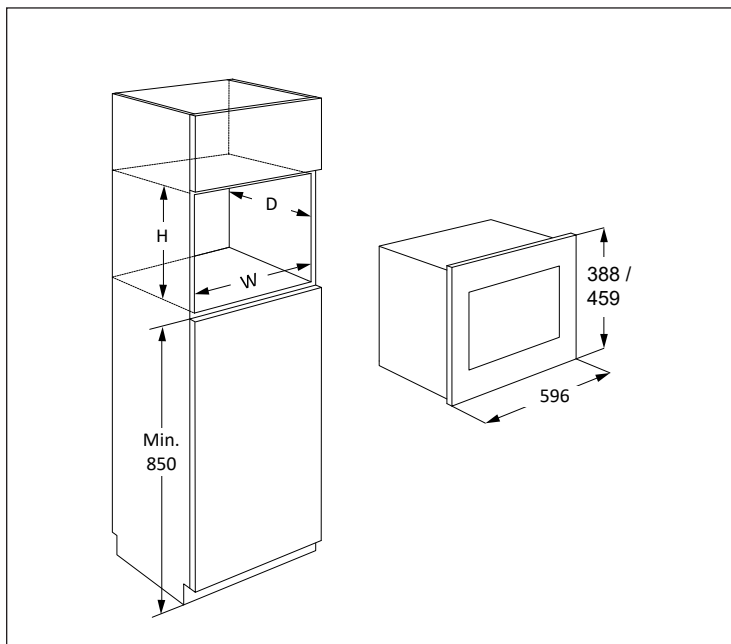

La microonda se puede ubicar en las posiciones A o B:

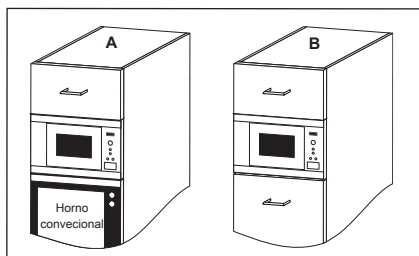

Posición	Tamaño del habitáculo		
	An.	P	Al.
A	562	x 550	x 380
B	562	x 500	x 380

Medidas expresadas en (mm)

## 2.1 Instalación del aparato

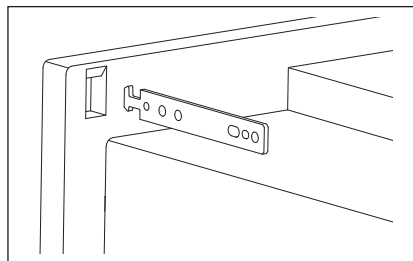
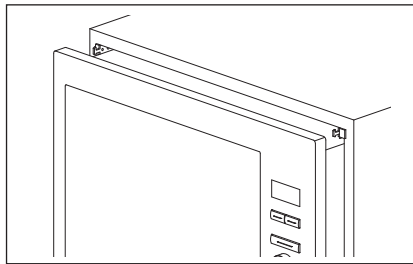
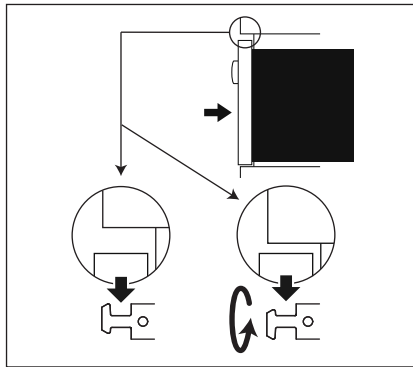
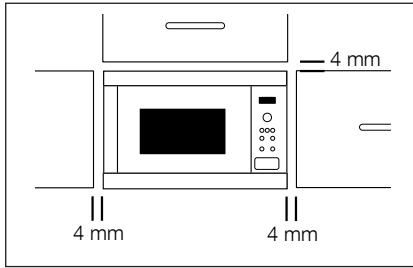

1. Retire todo el embalaje y compruebe con cuidado si hay alguna señal de desperfectos.
2. Coloque los ganchos de fijación en el armario de la cocina siguiendo la ficha de instrucciones y la plantilla suministrada.
3. Coloque el aparato en el armario de la cocina lentamente, y sin presión. El aparato debe levantarse hasta la altura de los ganchos de fijación y luego bajarse para encajar en su lugar. En caso de interferencia durante el montaje, este gancho es reversible. El marco frontal del horno debe sellar contra la abertura frontal del armario.
4. Cerciérese de que el aparato esté estable y no se incline. Cerciérese de que haya un hueco de 4 mm entre la puerta del armario superior y la parte de arriba del marco (consulte el diagrama).

## 2.2 Conexión del aparato a la alimentación eléctrica

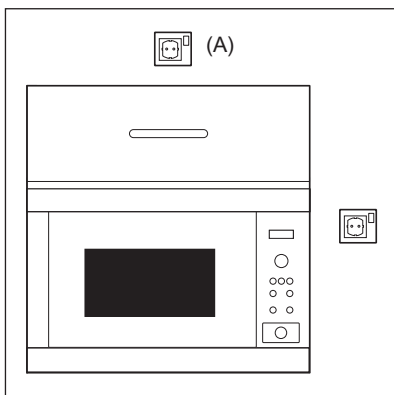

- La salida eléctrica debería ser fácilmente accesible de forma que la unidad pueda desenchufarse fácilmente en caso de emergencia. O bien, debe ser posible aislar el horno de la alimentación eléctrica incorporando un interruptor en el cableado fijo, con arreglo a las normas de cableado.
- El cable de suministro de energía sólo puede ser reemplazado por un electricista homologado.
- Si el cable de alimentación presenta algún daño, deberá ser sustituido por el fabricante, el servicio técnico o personas con una cualificación similar con el fin de evitar que se produzcan situaciones de peligro.
- La toma no debería estar situada detrás del armario.
- La mejor posición es encima del armario, véase (A).
- Conecte el aparato a una corriente alterna de 220-240 V/50 Hz. de fase única mediante una toma de tierra correctamente instalada. La toma debe estar provista de un fusible de 10 A.
- Antes de la instalación, ate un trozo de cuerda en el cable de suministro de energía para facilitar la conexión en el punto (A) cuando se esté instalando el aparato.
- Al insertar el aparato en un armario de lados altos, NO aplaste el cable de suministro de energía.
- No sumerja el cable de suministro de energía en agua ni en ningún otro líquido.
- No deje que el cable de alimentación cuelgue del borde de la mesa o de la superficie en la que esté situado el horno. No permita que el cable de corriente entre en contacto con superficies calientes o afiladas, como por ejemplo el aire caliente de la parte superior trasera del microondas.



## 2.3 Consejo adicional

No utilice el horno de microondas para freír con aceite o para calentar aceite con el que va a freír después. No se puede controlar la temperatura y podría prenderse fuego. Para hacer palomitas de maíz (popcorn) utilice sólo un horno de microondas especial para ello.

Las personas que llevan un MARCAPASOS deben comprobar con su médico o el fabricante del marcapasos las precauciones que deben tomar con respecto a los hornos de microondas.

No derrame nada ni introduzca ningún objeto en los orificios de los cierres de la puerta o en los orificios de ventilación. En caso de se produzca un vertido, apague y desenchufe el horno de inmediato y llame a un técnico autorizado de ELECTROLUX.

No intente nunca hacer ninguna modificación en el horno.

Utilice sólo el plato giratorio y el soporte del rodillo diseñados para este horno. No hacer funcionar el horno sin el plato giratorio.

Para evitar que se rompa el plato giratorio:

- Antes de limpiar el plato giratorio con agua, déjelo enfriar.
- No ponga comidas ni utensilios calientes sobre un plato giratorio frío.
- No ponga comidas ni utensilios fríos sobre un plato giratorio caliente.

Ni el fabricante ni el proveedor aceptan responsabilidad alguna por cualquier avería del horno o heridas personales sufridas por dejar de observar el procedimiento correcto de conexión eléctrica. Puede que se forme vapor o gotas de agua algunas veces en las paredes del horno o cerca del perímetro de la puerta y de las superficies del marco. Esto es bastante normal y no indica que haya ninguna fuga de microondas ni ninguna avería.

## 3. DESCRIPCIÓN DEL PRODUCTO

### 3.1 El horno microondas

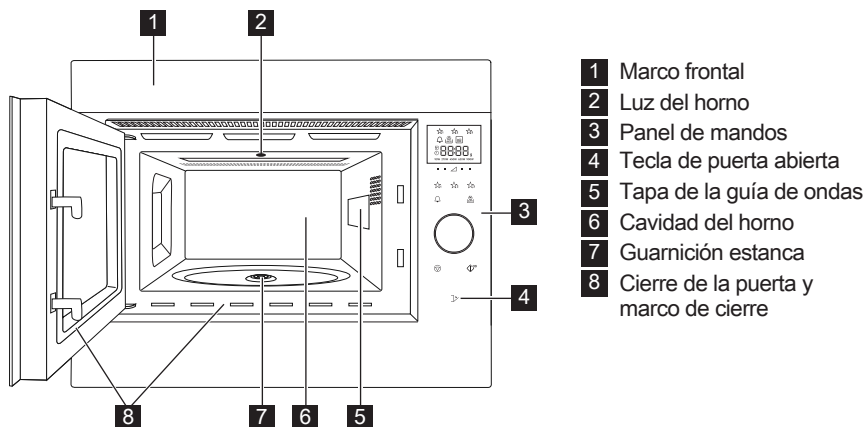

### 3.2 Accesorios

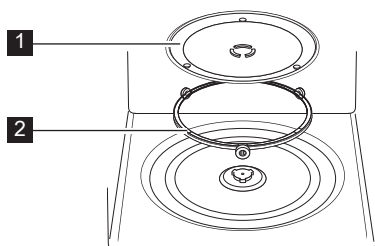

Compruebe que están presentes los siguientes accesorios:

- 1 El plato giratorio
- 2 El soporte de rodillos
- Coloque el soporte del rodillo en la parte inferior de la cavidad.
- Ponga seguidamente el plato giratorio en el soporte de rodillos.
- Para evitar daños al plato giratorio, al sacar del horno platos o recipientes conviene levantarlos apartándolos del borde del plato giratorio.

**i** Cuando pida accesorios, sírvase indicar dos elementos a su distribuidor o al técnico autorizado de ELECTROLUX: el nombre de la pieza y el nombre del modelo.

### 3.3 Panel de mandos

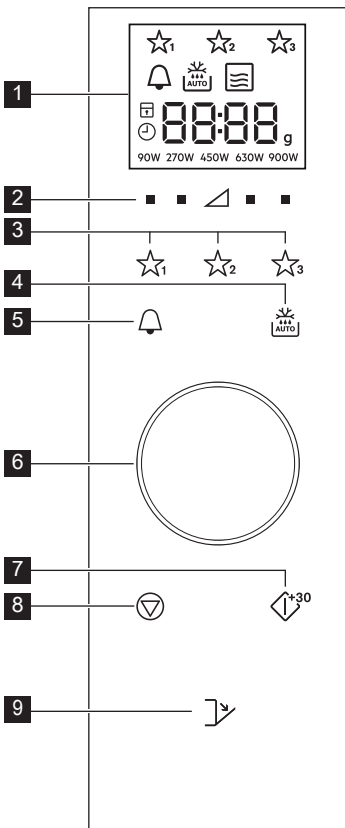

- 1** Visualizador digital indicadores:
- Favoritos
- Avisador de cocina
- Descongelación automática
- Microondas
- Parar/Cancelar
- Bloqueo de seguridad infantil
- Ajustar reloj
- Segmentos del visualizador
- Peso
- Niveles de potencia
- 2** Teclas de nivel de potencia
- 3** Teclas de favoritos
- 4** Tecla de descongelación automática
- 5** Tecla del avisador de cocina
- 6** Botón Temporizador/ Peso
- 7** Tecla Iniciar/ Confirmar Inicio rápido
- 8** Tecla Parar
- 9** Tecla de puerta abierta

## 4. ANTES DE USARLO POR PRIMERA VEZ

### 4.1 Enchufar

Cuando el horno se enchufa por primera vez, dispone de la opción de ajustar el reloj. El horno tiene un reloj de 24 horas.

1. El horno emitirá una señal audible y se encenderán todos los iconos del visualizador durante medio segundo. Utilice la perilla para apagar o encender (on) el reloj (oFF).
- 2a. Para apagar el reloj, gire la perilla hasta que muestre "oFF" y pulse la tecla **START**. El horno estará lista para utilizarse.

Si ha apagado el reloj y desea volver a encenderlo, pulse la tecla **AVISADOR DE COCINA** dos veces y siga el procedimiento 2b.

- 2b. Para encender el reloj, gire la perilla hasta que muestre "on" y pulse la tecla **START**.

**Ejemplo:** Para poner en hora el reloj a las 18:45 h.

1. Gire el botón para ajustar las horas.
2. Pulse la tecla **START** para confirmar.
3. Gire la perilla para ajustar los minutos.
4. Pulse la tecla **START** para confirmar.

**i** Cuando el reloj está ajustado, mostrará la hora del día en la pantalla.

## 4.2 En espera (Modo de ahorro)

El horno entrará automáticamente en modo de espera si no se utiliza durante 5 minutos.

**Ejemplo:** Si el reloj no se ha ajustado: La pantalla se apagará.

Para salir del modo de espera, abra la puerta, pulse cualquier tecla y gire la perilla.

**Ejemplo:** Si el reloj se ha ajustado: Transcurridos 5 minutos, el tiempo se mostrará.

## 4.3 Ajuste del reloj una vez programado

Puede ajustar el reloj después de que se haya programado la hora.

**Ejemplo:** Para cambiar de las 18:45 a las 19:50.

1. Pulse la tecla **AVISADOR DE COCINA** dos veces.
2. Pulse la tecla **START**.
3. Gire la perilla hasta que aparezca "19" en la pantalla.
4. Pulse la tecla **START**.
5. Gire la perilla hasta que aparezca "50" en la pantalla.
6. Pulse la tecla **START**.

## 4.4 Para cancelar el reloj y programar el modo de espera (Modo de ahorro)

1. Pulse la tecla **AVISADOR DE COCINA** dos veces.
2. Gire el botón hasta que aparezca "oFF".
3. Pulse la tecla **START** para confirmar.

## 4.5 Bloqueo de seguridad infantil

El horno cuenta con una función de seguridad que impide que un niño utilice el horno de forma accidental. Una vez activado el bloqueo, no funcionará ninguna parte del microondas hasta que se desactive la función de bloqueo. El bloqueo solo se puede activar y desactivar cuando el horno no está en marcha.

**Ejemplo:** Para activar el bloqueo. Mantenga pulsada la tecla **STOP** hasta que se encienda el símbolo del "bloqueo para niños".

**Ejemplo:** Para desactivar el bloqueo. Mantenga pulsada la tecla **STOP** hasta que se apague el símbolo del "bloqueo para niños".

**i** Cuando el bloqueo para niños está activado, todas las teclas quedan desactivadas, excepto la tecla **STOP**.

# 5. FUNCIONAMIENTO

## 5.1 Cocción microondas

**Ejemplo:** Desea calentar sopa durante 2 minutos y 30 segundos empleando una potencia de microondas de 630 W.

1. Pulse la tecla **NIVEL DE POTENCIA**, a la derecha del triángulo, hasta que aparezca "630 W".
2. Gire el botón para introducir el tiempo.
3. Pulse la tecla **START**.

**i** En modo de cocción en microondas, puede ajustar el nivel de potencia del horno pulsando la tecla que se encuentra justo debajo del valor deseado.

Puede ajustar el nivel de potencia cuando el horno está en marcha, manteniendo pulsada la tecla

**NIVEL DE POTENCIA** hasta que el nuevo nivel de potencia aparece resaltado en el visualizador. Los niveles de potencia que sean demasiado altos o los tiempos de cocción demasiado largos pueden calentar excesivamente los alimentos y originar incendios.

Si se selecciona 900 W, el tiempo máximo de microondas que se puede introducir es 15 minutos.

Si el horno funciona en cualquier modo durante 3 minutos o más, el ventilador funcionará durante 2 minutos una vez finalice la cocción. Si abre la puerta, se detendrá; si cierra la puerta, volverá a ponerse en marcha hasta que transcurran los 2 minutos (incluido el tiempo que la

puerta permanece abierta). Si el horno funciona durante menos de 3 minutos, el ventilador no se pondrá en marcha.

Tras cocer, el plato giratorio seguirá girando hasta que el recipiente de cocción vuelva a su posición inicial. La luz de la cavidad permanecerá

encendida hasta que se complete la rotación o durante cinco segundos (lo que dure más tiempo). El horno emitirá un sonido cuando haya terminado. Si la puerta se abre durante este proceso, la rotación se detendrá.

## 5.2 Niveles de potencia

Nivel de potencia	Uso aconsejado
900 W/ALTA	Utilizado para cocción rápida o para recalentar, (p.ej. sopas, guisos, alimentos enlatados, bebidas calientes, verduras, pescado, etc).
630 W	Utilizado para la cocción más prolongada de alimentos densos, como carne asada, pasteles de carne y comidas al plato y también para platos sensibles como salsa de queso y pasteles de bizcocho. En este punto de ajuste, más reducido, la salsa no hervirá y los alimentos se cocerán uniformemente sin quemarse en los bordes.
450 W	Para alimentos densos que requieren un tiempo de cocción largo en la cocina convencional, (por ejemplo platos de buey). Se recomienda utilizar este ajuste de la potencia para asegurar que la carne quede tierna.
270 W/ DESCONG- ELACIÓN	Seleccione este ajuste para descongelar asegurando que el plato se descongela uniformemente. Este ajuste es también ideal para cocer a fuego lento arroz, pasta, etc.y para cocer flanes de huevo.
90 W	Para descongelación cuidadosa, (por ejemplo de dulces o pasteles de crema).
0 W	Para el avisador de reposo/cocina.

W = WATT

## 5.3 Nivel de potencia reducida

Modo de cocción	Tiempo normal	Potencia reducida
900 W de microondas	15 minutos	630 W de microondas

## 5.4 Ajuste del tiempo de cocción durante la cocción

Puede ajustar el tiempo de cocción durante la cocción.

**Ejemplo:** Para añadir 2 minutos (120 segundos) con la tecla **START**.

1. Pulse la tecla **START** cuatro veces.  
El tiempo de cocción se incrementará en 120 segundos.

## 5.5 Uso de la tecla stop

Pulse la tecla **STOP** una vez para entrar en el modo de pausa.

Pulse de nuevo la tecla **STOP** para cancelar el tiempo de cocción.

## 5.6 Avisador de cocina

Para ajustar el avisador de cocina.

1. Pulse la tecla **AVISADOR DE COCINA**.
2. Gire el botón para introducir el tiempo.
3. Pulse la tecla **START**. El temporizador se pondrá en marcha automáticamente.

**i** El tiempo se puede ampliar cuando el temporizador está en marcha, girando el botón o pulsando la tecla **START**.

La función del temporizador solo se puede usar cuando el horno no está en marcha.

## 5.7 Inicio rápido

Puede empezar a cocinar directamente en 900 W/ALTA durante 30 segundos pulsando la tecla **START**.

**i** Para añadir más tiempo, pulse la tecla **START**.

## 5.8 Silencio

Para desactivar el sonido.

1. Pulse la tecla **AVISADOR DE COCINA** 3 veces hasta que aparezca "Soun".
2. Gire el botón hasta que aparezca "oFF".
3. Pulse la tecla **START**.

Para activar el sonido.

1. Pulse la tecla **AVISADOR DE COCINA** 3 veces hasta que aparezca "Soun".

2. Gire el botón hasta que aparezca "on".
3. Pulse la tecla **START**.

## 5.9 Pausa

Para hacer una pausa mientras el microondas está en marcha.

1. Pulse la tecla **STOP** o abra la puerta.
2. El horno hará una pausa durante 5 minutos como máximo.
3. Pulse **START** para continuar con la cocción.

## 5.10 Favoritos

El horno tiene 3 recetas favoritas.

☆<sub>1</sub> Ablandar mantequilla

☆<sub>2</sub> Fundir chocolate

☆<sub>3</sub> Pastel en taza

**Ejemplo:** Para ablandar la mantequilla.

1. Pulse la tecla **FAVOURITOS 1** una vez.
2. Gire el botón para introducir el peso.
3. Pulse la tecla **START**.

**i** Si los segmentos del visualizador presentan un símbolo que gira, esto indica que hay que remover o girar los alimentos. Para seguir cocinando, pulse la tecla **START**. Cuando finalice el tiempo de descongelación automática, el programa se detendrá automáticamente.

Los niveles de potencia de las recetas favoritas predeterminadas no se pueden ajustar.

Se pueden preparar los pasteles en taza del 1 al 4.

**!** **ADVERTENCIA!** El chocolate se puede calentar mucho. Si hay que cocinar el chocolate durante más tiempo, añada 10 segundos. Tenga cuidado con el chocolate, ya que se puede calentar en exceso y provocar quemaduras.

Para sobrescribir las recetas favoritas con sus propias recetas.

1. Pulse la tecla **NIVEL DE POTENCIA** para seleccionar la potencia.
2. Gire el botón para introducir el tiempo de cocción necesario.
3. Mantenga pulsada la tecla **FAVOURITOS** que desee programar

hasta que escuche un solo sonido y se visualice la estrella de la receta favorita.

Para restablecer las recetas favoritas a los valores de fábrica.

1. Pulse la tecla **STOP**.
2. Mantenga pulsada las teclas **NIVEL DE POTENCIA 450 W** durante 3 segundos.  
El horno restablecerá las recetas favoritas a los valores de fábrica.

## 5.11 Descongelación automática

La función de descongelación automática calcula automáticamente el modo y el tiempo de cocción correctos con arreglo al peso de los alimentos.

Puede elegir entre dos menús de descongelación automática.

1. Descongelación automática: carne/pescado/aves
2. Descongelación automática: pan

**Ejemplo:** Para descongelar 0,2 kg de filetes.

1. Seleccione el menú de descongelación automática pulsando la tecla **DESCONGELACIÓN AUTOMÁTICA** una vez.
2. Gire el botón para seleccionar el peso.
3. Pulse la tecla **START**.



Si los segmentos del visualizador presentan un símbolo que gira, esto indica que hay que remover o girar los alimentos. Para seguir cocinando, pulse la tecla **START**. Cuando finalice el tiempo de descongelación automática, el programa se detendrá automáticamente. El ajuste de Hora/potencia no está disponible en el modo de descongelación automático.

## 6. TABLAS DE COCCIÓN

### 6.1 Favoritos

Favoritos	Cantidad	Tecla	Procedimiento
Ablandar mantequilla	0,05-0,25 kg	☆ <sup>1</sup>	<ul style="list-style-type: none"> <li>Ablandar mantequilla Coloque la mantequilla en un recipiente Pyrex. Remueva bien después de la cocción.</li> </ul>
Fundir chocolate	0,1-0,2 kg	☆ <sup>2</sup>	<ul style="list-style-type: none"> <li>Fundir chocolate Rompa el chocolate en trocitos. Coloque el chocolate en un recipiente Pyrex. Remueva cuando escuche la señal audible. Remueva bien después de la cocción.</li> </ul> <p><b>ADVERTENCIA:</b> El chocolate se puede calentar mucho. Si hay que cocinar el chocolate durante más tiempo, añada 10 segundos. Tenga cuidado con el chocolate, ya que se puede calentar en exceso y provocar quemaduras.</p>
Pastel en taza	1-4 tazas	☆ <sup>3</sup>	<ul style="list-style-type: none"> <li>Prepare el pastel siguiendo la receta. Coloque la taza hacia el borde de la plataforma giratoria. Espere 30 segundos una vez finalizada la cocción.</li> </ul>

### 6.2 Recetas de pasteles en taza

Taza de mantequilla de cacahuete en taza	
Ingredientes para 1 taza:	
2½ cucharadas (25 g) de harina normal	
2 cucharadas (25 g) de azúcar moreno blando	
¼ cucharadita de levadura en polvo	
1½ cucharada (15 g) de aceite vegetal	
¼ cucharadita de extracto de vainilla	
2 cucharadas (30 g) de mantequilla de cacahuete sin trocitos	
1	huevo mediano

Método:

- Coloque todos los ingredientes secos en una taza y mézclelos bien con un tenedor.
- Añada el aceite vegetal, la ralladura de limón y el huevo; mézclelos bien.
- Coloque la taza descentrada en la plataforma giratoria.
- Cocine utilizando ☆<sup>3</sup>. El pastel subirá en la taza durante la cocción.

Después de la cocción, espere 30 segundos.

Termine colocando chocolate para untar.

Sugerencia: Si quiere, puede utilizar mantequilla de cacahuete crujiente.

Pastel de limón glaseado en taza	
Ingredientes para 1 taza:	
2½ cucharadas (25 g) de harina normal	
2½ cucharadas (30 g) de azúcar glasé	
¼ cucharadita de levadura en polvo	
1½ cucharada (15 g) de aceite vegetal	
1 cucharadita de ralladura de limón	
1	huevo mediano
Cobertura: 1 cucharada de zumo de limón mezclado con 2 cucharadas de azúcar glasé	

Método:

- Coloque todos los ingredientes secos en una taza y mézclelos bien con un tenedor.
- Añada el aceite vegetal, la ralladura de limón y el huevo; mézclelos bien.
- Coloque la taza descentrada en la plataforma giratoria.
- Cocine utilizando ☆<sup>3</sup>. El pastel subirá en la taza durante la cocción.
- Prepare el glaseado mezclando el zumo de limón con el azúcar glasé.
- Una vez cocinado, saque el pastel de la taza, agujeree toda la parte superior con un pincho y, a continuación, vierta el glaseado sobre el pastel y espere 30 segundos.



Pastel de sabroso chocolate en taza	
Ingredientes para 1 taza:	
2½ cucharadas (25 g)	de harina normal
2 cucharadas (12 g)	de cacao en polvo
2½ cucharadas (30 g)	de azúcar glasé
¼ cucharadita	de levadura en polvo
1½ cucharadas (15 g)	de aceite vegetal
¼ cucharadita	de extracto de vainilla
1	huevo mediano

Método:

1. Coloque todos los ingredientes secos en una taza y mézclelos bien con un tenedor.
2. Añada el aceite vegetal, el extracto de vainilla y el huevo; mézclelos bien.
3. Coloque la taza descentrada en la plataforma giratoria.
4. Cocine utilizando ☆<sub>3</sub>. El pastel subirá en la taza durante la cocción.

Después de la cocción, espere 30 segundos.

Decore con un poco de crema de chocolate.

Sugerencia: Para hacer el Pastel de chocolate y naranja en taza, sustituya el extracto de vainilla por ½ cucharadita de extracto de naranja.

Pastel de ondas de frambuesa en taza	
Ingredientes para 1 taza:	
2½ cucharadas (25 g)	de harina normal
2½ cucharadas (30 g)	de azúcar glasé
¼ cucharadita	de levadura en polvo
1½ cucharadas (15 g)	de aceite vegetal
½ cucharadita	de extracto de vainilla
1	huevo mediano
1½ cucharadas	de mermelada de frambuesa sin semillas

Método:

1. Coloque todos los ingredientes secos en una taza y mézclelos bien con un tenedor.
2. Añada el aceite vegetal, el extracto de vainilla y el huevo; mézclelos bien.
3. Vaya incorporando la mermelada con una cuchara, de forma que vaya manchando la mezcla.
4. Coloque la taza descentrada en la plataforma giratoria.
5. Cocine utilizando ☆<sub>3</sub>. El pastel subirá en la taza durante la cocción.

Después de la cocción, espere 30 segundos.

Decore con un poco de crema de vainilla.

Pastel crujiente de manzana en taza	
Ingredientes para 1 taza:	
2½ cucharadas (25 g)	de harina normal
2 cucharadas (25 g)	de azúcar moreno blando
¼ cucharadita	de levadura en polvo
¼ cucharadita	de canela en polvo
1½ cucharadas (15 g)	de aceite vegetal
1	huevo mediano
1½ cucharadas (30 g)	de puré de manzana
Media galleta Digestive (7 g), triturada	

Método:

1. Coloque todos los ingredientes secos (excepto la galleta) en una taza y mézclelos bien con un tenedor.
2. Añada el aceite vegetal y el huevo; mézclelos bien.
3. Vaya incorporando poco a poco el puré de manzana con una cuchara, de forma que vaya manchando la mezcla.
4. Termine colocando la galleta Digestive triturada.
5. Coloque la taza descentrada en la plataforma giratoria.
6. Cocine utilizando ☆<sub>3</sub>. El pastel subirá en la taza durante la cocción.

Después de la cocción, espere 30 segundos.

Termine colocando una bola de helado de vainilla.



**ADVERTENCIA!** El puré de manzana estará caliente.

Pastel de zanahoria en taza	
Ingredientes para 1 taza:	
2 cucharadas (20 g)	de harina normal
2½ cucharadas (30 g)	de azúcar moreno claro
¼ cucharadita	de levadura en polvo
¼ cucharadita	de canela en polvo
¼ cucharadita	de nuez moscada en polvo
1 cucharadita	de almendras trituradas
1½ cucharadas (15 g)	de aceite de girasol
Ralladura de ½ naranja	
30 g	de zanahoria rallada
1	huevo mediano
Cobertura de crema: 15 g de mantequilla, ablandada, 40 g de azúcar en polvo 40 g de queso cremoso entero ½ cucharadita de zumo de naranja	



Método:

1. Coloque todos los ingredientes secos en una taza y mézclelos bien con un tenedor.
2. Añada el aceite vegetal, la ralladura de naranja, la zanahoria rallada y el huevo; mézclelos bien.
3. Coloque la taza descentrada en la plataforma giratoria.
4. Cocine utilizando ☆<sub>3</sub>. El pastel subirá en la taza durante la cocción.
5. Prepare la cobertura mezclando la mantequilla, el azúcar en polvo, el queso cremoso y el zumo de naranja.

Después de la cocción, espere 30 segundos.

Deje que el pastel se enfríe y luego añada la cobertura.

### 6.3 Descongelación automática

Descongelación automática	Cantidad	Tecla	Procedimiento
Carne/pescado/ aves  (Pescado entero, lomos de pescado, filetes de pescado, muslos de pollo, pechuga de pollo, carne picada, bistecs, chuletas, hamburguesas, salchichas)	0,2-1,0 kg	 x1	<ul style="list-style-type: none"> <li>Colocar la comida en una fuente en el centro del plato giratorio.</li> <li>Cuando suene la señal acústica, dar la vuelta la comida, recolocar y separar. Proteger las partes más finas y puntos calientes con papel de aluminio.</li> <li>Tras la descongelación, envolver en papel de aluminio durante 15-45 min. hasta quedar totalmente descongelada.</li> <li>Carne picada: Cuando suene la señal acústica, dar la vuelta a la comida. Retirar las partes descongelada si es posible.</li> </ul> <p> No apropiado para aves enteras.</p>
Pan	0,1-1,0 kg	 x2	<ul style="list-style-type: none"> <li>Distribuir en una fuente y colocar en el centro del plato giratorio. Para 1,0 kg distribuir directamente en el plato giratorio.</li> <li>Cuando suene la señal acústica, dar la vuelta, recolocar y retirar las rebanadas descongeladas.</li> <li>Tras la descongelación, cubrir con papel de aluminio durante 5-15 min. hasta quedar totalmente descongelado.</li> </ul>

 Introducir sólo el peso del alimento. No incluir el peso del envase.  
 Para alimentos que pesen más o menos que los pesos o las cantidades que se indican en la tabla, utilice el modo manual.  
 La temperatura final variará dependiendo de la temperatura de partida.  
 Los bistec y chuletas deben congelarse en una sola capa.  
 La carne picado se debe congelar en pequeñas porciones.

## 6.4 Calentamiento de bebidas y alimentos

Alimento/Bebida	Cantidad -g/ml-	Potencia Ajuste	Tiempo -Min-	Procedimiento
Leche, 1 taza	150	900 W	1	sin tapar
Agua, 1 taza	150	900 W	2	sin tapar
6 tazas	900	900 W	8-10	sin tapar
1 tazón	1000	900 W	9-11	sin tapar
Platos únicos	400	900 W	4-6	agregar un poco de agua a la salsa, cubrir, remover transcurrida la mitad del tiempo de calentamiento
Guisados/sopa	200	900 W	1-2	tapar, remover después de calentar si es necesario
Verduras	500	900 W	3-5	si es necesario, añadir algo de agua, cubrir, remover transcurrida la mitad del tiempo de calentamiento
Carne, 1 tajada <sup>1)</sup>	200	900 W	3	esparcir un poco de salsa por encima, tapar
Filete de pescado <sup>1)</sup>	200	900 W	3-5	tapar
Tarta, 1 porción	150	450 W	½-1	colocar en un molde de tarta
Comido para bebés, 1 tarro	190	450 W	½-1	pasar a un recipiente apto para microondas; después de calentar, remover bien y probar la temperatura
Derretir margarina o mantequilla <sup>1)</sup>	50	900 W	½	tapar
Chocolate fundido	100	450 W	3-4	remover de vez en cuando

<sup>1)</sup>temperatura refrigerada

## 6.5 Descongelación

Alimento	Cantidad -g-	Potencia Ajuste	Tiempo -Min-	Procedimiento	Tiempo de reposo -En minutos-
Goulash	500	270 W	8-9	remover transcurrida la mitad del tiempo de descongelación	10-30
Tarta, 1 porción	150	90 W	1-3	colocar en un molde de tarta	5
Fruta	250	270 W	3-5	esparcirlas uniformemente, dar la vuelta transcurrida la mitad del tiempo de descongelación	5

## 6.6 Cocción de alimentos congelados

Alimento	Cantidad -g-	Potencia Ajuste	Tiempo -Min-	Procedimiento	Tiempo de reposo -En minutos-
Filete de pescado	300	900 W	9-11	cubrir	2
Comida preparada	400	900 W	8-10	cubrir, remover transcurridos 6 minutos	2

## 6.7 Cocción

Alimento	Cantidad -g-	Potencia Ajuste	Tiempo -Min-	Procedimiento	Tiempo de reposo -En minutos-
Brécol/ Guisantes	500	900 W	6-8	añadir 4-5 CuSop de agua, cubrir, remover de vez en cuando durante la cocción	-
Colinabo	500	900 W	9-11	cortar en rodajas, añadir 4-5 CuSop de agua, tapar, remover de vez en cuando durante la cocción	-
Asados	1000	630 W	34-38	sazone al gusto, coloque en un plato de flan llano, dé la vuelta a mitad de cocción	10
Filete de pescado	200	900 W	4-6	sazonar al gusto, colocar en una fuente, cubrir	2



Si el horno funciona en cualquier modo durante 3 minutos o más, el ventilador funcionará durante 2 minutos una vez finalice la cocción. Si abre la puerta, se detendrá; si cierra la puerta, volverá a ponerse en marcha hasta que transcurran los 2 minutos (incluido el tiempo que la puerta permanece abierta). Si el horno funciona durante menos de 3 minutos, el ventilador no se pondrá en marcha.

## 7. CONSEJOS Y RECOMENDACIONES

### 7.1 Utensilios de cocina aptos para microondas

Recipientes	Adecuados para microondas	Comentarios
Papel de aluminio y recipientes de papel de aluminio	✓ / ✗	Pueden utilizarse trozos pequeños de papel de aluminio para proteger los alimentos y evitar que se sobrecalienten. Mantenga el papel de aluminio a al menos 2 cm de las paredes del horno, ya que pueden formarse arcos eléctricos. No se recomiendan los recipientes de papel de aluminio a menos que lo especifique el fabricante, siga las instrucciones atentamente.
Loza y cerámica	✓ / ✗	La porcelana, la cerámica, la cerámica vitrificada y la porcelana, suelen ser adecuados excepto cuando tienen adornos metálicos.
Cristalería (p. ej. Pyrex®)	✓	Debería tenerse cuidado al utilizar cristalería delicada, ya que puede romperse o rajarse si se calienta repentinamente.
Metal	✗	No se recomienda utilizar recipientes metálicos con energía microondas, ya que formará arcos eléctricos que pueden causar un incendio.
Plásticos y poliestireno (p. ej.: recipientes de comida rápida)	✓	Debe tenerse cuidado, ya que algunos recipientes se deforman, funden o decoloran a temperaturas altas.
Bolsas para congelar y asar	✓	Deben perforarse para dejar escapar el vapor. Asegúrese de que las bolsas son adecuadas para su uso en microondas. No utilice cierres de plástico o metal, ya que pueden fundirse o prenderse debido a la formación de arcos eléctricos del metal.
Papel: platos, vasos y papel de cocina	✓	Utilícelos sólo para calentar o para absorber la humedad. Debe tenerse cuidado, ya que el sobrecalentamiento puede causar un incendio.
Recipientes de paja y madera	✓	Esté siempre atento al horno cuando utilice estos materiales, ya que el sobrecalentamiento puede causar un incendio.
Papel reciclado y de periódico	✗	Puede contener extractos de metal que formarán arcos eléctricos y pueden causar un incendio.

## 7.2 Cocción técnicas microondas

Cocción técnicas microondas	
Composición	Los alimentos con mayor contenido en grasa o azúcar (p. ej.: pudding de Navidad o pastel de frutas) necesitan menos tiempo para calentarse. Debería tenerse cuidado, ya que el sobrecalentamiento puede causar un incendio.
Tamaño	Para una cocción uniforme, haga trozos del mismo tamaño.
Temperatura	La temperatura inicial de los alimentos afecta al tiempo de cocción necesario. Haga un corte a los alimentos con relleno, (por ejemplo bollos rellenos de mermelada), para liberar el calor o el vapor.
Colocar	Ponga las partes más gruesas de los alimentos hacia el exterior del plato. (P. ej.: muslos de pollo.)
Tapar	Utilice film transparente para microondas dejando una abertura o bien una tapa adecuada.
Perforar	Los alimentos con cáscara, piel o membrana deben perforarse en varios sitios antes de cocinarlos o calentarlos, ya que se acumulará el vapor y puede hacer que exploten los alimentos. (P. ej.: patatas, pescado, pollo, salchichas.)  <b>¡IMPORTANTE!</b> Los huevos no deberían calentarse con energía microondas, ya que pueden explotar, incluso después de haber terminado su cocción. (P. ej.: escalfados, fritos, cocidos).
Remover, dar la vuelta y volver colocar	Para conseguir una cocción uniforme, es imprescindible remover, dar la vuelta y volver a colocar los alimentos durante la cocción. Remueva y vuelva a colocar los alimentos siempre desde fuera hacia dentro.
Reposar	Es necesario dejar reposar los alimentos después de la cocción para que el calor pueda distribuirse por ellos por igual.
Proteger	Las zonas calientes pueden protegerse con pequeños trozos de papel de aluminio, que reflejan las microondas. (P. ej.: muslos y alitas de un pollo.)

 Utilice agarradores o manoplas especiales para horno al sacar la comida para evitar quemarse. Abra siempre los recipientes, paquetes de palomitas de maíz, bolsas para cocinar en horno, etc., lejos de la cara y manos para evitar quemarse con el vapor. Conviene siempre apartarse de la puerta del horno al abrirlo para evitar quemarse al salir el vapor y el calor. Los alimentos rellenos cocidos al horno deben cortarse en rodajas después de calentarlos para que salga el vapor y evitar quemaduras.

## 8. ¿QUÉ HACER SI

Síntoma	Comprobaciones/consejos . . .
El aparato microondas no funciona correctamente?	<ul style="list-style-type: none"> <li>• Funcionen los fusibles de la caja de fusibles.</li> <li>• No haya habido algún corte de energía.</li> <li>• Si se siguen fundiendo los fusibles, póngase en contacto con un electricista homologado.</li> </ul>
El modo microondas no funciona?	<ul style="list-style-type: none"> <li>• La puerta esté bien cerrada.</li> <li>• El cierre hermético de la puerta y sus superficies estén limpios.</li> <li>• Se ha pulsado la tecla <b>START</b>.</li> </ul>
El plato giratorio no gira?	<ul style="list-style-type: none"> <li>• El soporte del plato giratorio esté correctamente enganchado al mecanismo impulsor.</li> <li>• El recipiente colocado en el interior no sobresalga del plato giratorio.</li> <li>• Los alimentos no sobresalgan del borde del plato giratorio impidiendo que gire.</li> <li>• No haya ningún objeto en el hueco bajo el plato giratorio.</li> </ul>
El microondas no se apaga?	<ul style="list-style-type: none"> <li>• Aísle el aparato de la caja de fusibles.</li> <li>• Llame a un técnico autorizado de ELECTROLUX.</li> </ul>
La iluminación interior no funciona?	<ul style="list-style-type: none"> <li>• Llame a su técnico autorizado de ELECTROLUX. La luz interior solo puede ser cambiada por un técnico autorizado y cualificado de ELECTROLUX.</li> </ul>
Los alimentos tardan más de lo normal en calentarse por completo y cocinarse?	<ul style="list-style-type: none"> <li>• Aumente el tiempo de cocción (a cantidad doble, casi el doble de tiempo) o</li> <li>• Si los alimentos están más fríos que de costumbre, gírelos o deles la vuelta de vez en cuando o</li> <li>• Aumente el nivel de potencia.</li> </ul>
La puerta no se abre debido a un corte de electricidad?	<ul style="list-style-type: none"> <li>• Abra la puerta con cuidado tirando hacia fuera de la esquina inferior derecha del cristal de la puerta.</li> </ul>



## 9. ESPECIFICACIONES

Tensión de CA	220-240 V, 50 Hz, monofásico	
Fusible/disyuntor de fase	10 A como mínimo	
Requisitos potencia de CA:	Microondas	1.4 kW
Potencia de salida:	Microondas	900 W (IEC 60705)
Frecuencia microondas	2450 MHz <sup>1)</sup> (Grupo 2/Clase B)	
Dimensiones exteriores:	MBE2657SE	596 mm (An.) x 388 mm (Al.) x 404 mm (P)
Dimensiones interiores	342 mm (An.) x 207 mm (Al.) x 368 mm (P) <sup>2)</sup>	
Capacidad del horno	26 litros <sup>2)</sup>	
Plato giratorio	ø 325 mm, vidrio	
Peso	un. 19 kg	

- <sup>1)</sup> Este Producto cumple el requisito de la norma europea EN55011. De acuerdo con dicha norma, este producto está clasificado como equipamiento del grupo 2, clase B. El grupo 2 significa que el equipamiento genera intencionadamente energía por radiofrecuencia en forma de radiación electromagnética para el tratamiento por calentamiento de alimentos. La clase B significa que el equipamiento resulta adecuado para su uso en establecimientos domésticos.
- <sup>2)</sup> La capacidad interna calculada mejorando el largo, la profundidad y la altura máxima. La capacidad efectiva de los recipientes para los alimentos es menor.

## 10. INFORMACIÓN MEDIOAMBIENTAL

Recicle los materiales con el símbolo . Coloque el material de embalaje en los contenedores adecuados para su reciclaje.

Ayude a proteger el medio ambiente y la salud pública, así como a reciclar residuos de aparatos eléctricos y electrónicos.

No deseche los aparatos marcados con el símbolo  junto con los residuos domésticos. Lleve el producto a su centro de reciclaje local o póngase en contacto con su oficina municipal.

# ÍNDICE

1.	INSTRUÇÕES DE SEGURANÇA.....	55
2.	INSTALAÇÃO .....	60
3.	DESCRIÇÃO GERAL DO APARELHO .....	64
4.	ANTES DA PRIMEIRA UTILIZAÇÃO.....	65
5.	FUNÇÃO .....	66
6.	TABELAS DE COZEDURA .....	70
7.	DICAS E SUGESTÕES .....	76
8.	O QUE FAZER SE.....	78
9.	ESPECIFICAÇÕES .....	79
10.	INFORMAÇÕES AMBIENTAIS .....	79

## ESTAMOS A PENSAR EM SI

Obrigado por escolher este produto AEG. Criámo-lo para lhe oferecer um desempenho impecável durante vários anos, com tecnologias inovadoras que tornam a sua vida mais fácil – funcionalidades que poderá não encontrar em aparelhos convencionais. Continue a ler durante alguns minutos para tirar o máximo partido do produto.

**Visite o nosso website para:**



Resolver problemas e obter conselhos de utilização, catálogos e informações sobre serviços:  
**[www.aeg.com](http://www.aeg.com)**



Registar o seu produto para beneficiar de um serviço melhor:  
**[www.registeraeg.com](http://www.registeraeg.com)**



Adquirir acessórios, consumíveis e peças de substituição originais para o seu aparelho:  
**[www.aeg.com/shop](http://www.aeg.com/shop)**

## APOIO AO CLIENTE E ASSISTÊNCIA

Recomendamos a utilização de peças de substituição originais.

Quando contactar a Assistência, certifique-se de que tem os seguintes dados disponíveis. A informação encontra-se na placa de características. Modelo, PNC, Número de Série.

 Aviso / Cuidado - Informações de segurança

 Informações gerais e sugestões

 Informações ambientais

Sujeito a alterações sem aviso prévio.

## 1. ⚠️ INSTRUÇÕES DE SEGURANÇA

Este equipamento pode ser utilizado por crianças com idades a partir dos 8 anos e por pessoas com capacidades físicas, sensoriais e mentais reduzidas ou com falta de experiência e conhecimentos caso sejam supervisionadas ou tenham recebido informações relativamente à utilização segura do equipamento e compreendam os perigos envolvidos. As crianças devem ser supervisionadas para garantir que não brincam com o aparelho. A limpeza e a manutenção por parte do utilizador não devem ser realizadas por crianças a menos que tenham mais de 8 anos e que estejam sob vigilância. Este aparelho não deve ser utilizado em alturas superiores a 2000 m.



**IMPORTANTE!** INSTRUÇÕES DE SEGURANÇA: LEIA ATENTAMENTE E GUARDE PARA FUTURAS CONSULTAS.



**AVISO!**

Se a porta ou as vedações da porta estiverem danificadas, o forno microondas não deve ser posto em funcionamento até ter sido reparado por uma pessoa competente.



**AVISO!**

É perigoso para qualquer pessoa que não uma pessoa competente realizar qualquer serviço ou operação de reparação que envolva a remoção de uma tampa que forneça proteção contra a exposição à energia do microondas.



**AVISO!**

Os líquidos e outros alimentos não devem ser aquecidos em recipientes fechados uma vez que há possibilidade de explodirem.

Este aparelho destina-se a utilização em ambiente doméstico e aplicações semelhantes, tais como: cozinhas do pessoal em lojas, escritórios e outros ambientes profissionais; explorações agrícolas; pelos clientes de hotéis, motéis e outros ambientes residenciais; estabelecimentos do tipo “bed and breakfast” (cama e pequeno-almoço).

Utilize apenas recipientes e utensílios próprios para microondas.

Não é permitida a colocação de recipientes metálicos para alimentos ou bebidas durante a cozedura no microondas.

Não se afaste do forno caso esteja a usar embalagens descartáveis em plástico, papel ou outros materiais inflamáveis.

O forno de micro-ondas destina-se ao aquecimento de alimentos e bebidas. A secagem de alimentos ou peças de vestuário e o aquecimento de almofadas de aquecimento, chinelos, esponjas, panos húmidos e objectos semelhantes podem provocar o risco de lesões, ignição ou incêndio.

Se os alimentos que estiver a aquecer começarem a fumer, NÃO ABRA A PORTA. Desligue o microondas e a respectiva ficha de alimentação e aguarde uns instantes até os alimentos deixarem de fumar. Se abrir a porta durante esta situação, poderá provocar um incêndio.

Tenha cuidado no manuseamento do recipiente ao aquecer bebidas, uma vez que isto pode fazer com que os líquidos entrem em ebulição.

O conteúdo dos biberões e dos biberões de comida de bebé deve ser mexido ou agitado, devendo verificar a sua temperatura antes de o consumir, para evitar queimaduras.

Não cozinhe ovos com casca no microondas, assim como também não deve aquecer ovos cozidos uma vez que podem explodir mesmo depois de terminado o tempo de cozedura.

## 1.1 Cuidados e limpeza

Porta:

Para eliminar todos os vestígios de sujidade, limpe regularmente os dois lados da porta, as juntas e as superfícies isolantes com um pano húmido macio. Não usar produtos de limpeza abrasivos ou raspadores de limpeza metálicos afiados para limpar o vidro da porta do forno, visto que poderão riscar a superfície e resultar no estilhaçamento do vidro.

Interior do forno:

Limpe o forno depois de cada utilização, com o forno ainda quente, removendo todos os salpicos e resíduos de alimentos com um pano, ou esponja, húmido e macio. Para salpicos mais persistentes, utilize um detergente suave e limpe várias vezes com um pano húmido até remover todos os vestígios. Não retire a protecção de guia de onda. Tenha cuidado para evitar a entrada de água ou detergente nos orifícios de ventilação existentes nas paredes do forno, uma vez que isso poderia danificar o forno. Não utilize produtos de limpeza com pulverizador no interior do forno. Limpe a protecção da guia de onda, a cavidade do forno, o prato giratório e o suporte giratório depois de cada utilização. Deve mantê-los secos e livres de gordura. A gordura acumulada pode sobreaquecer e começar a fumar ou incendiar-se.

Exterior do forno:

A parte exterior do seu forno pode ser limpa com água e detergente. Tenha o cuidado de retirar o detergente com um pano húmido e depois secar com um pano macio.

Painel de comandos:

Abra a porta antes de limpar para desactivar o painel de comandos. Deve ter-se uma especial atenção ao limpar o painel de comandos. Utilizando um pano ligeiramente húmido, limpe o painel de comandos com cuidado até estar completamente limpo. Evite usar grandes quantidades de água. Não utilize nenhum produto químico ou abrasivo.

Prato giratório e suporte giratório:

Retire o prato e o suporte giratório do forno. Lave o prato e o suporte giratório em água com detergente. Seque com um pano macio. Tanto o prato como o suporte giratório podem ser lavados na máquina de lavar loiça.



### **IMPORTANTE!**

Limpe o forno regularmente e remova quaisquer restos de comida. Não manter o forno limpo poderá levar à deterioração da superfície o que afectará a vida útil do aparelho podendo resultar numa situação perigosa.

Deve-se ter cuidado para não mover o prato giratório ao remover os recipientes do eletrodoméstico.



### **IMPORTANTE!**

Não deve utilizar qualquer produto de limpeza à base de vapor.

O microondas destina-se a ser utilizado como aparelho embutido.

O equipamento e os respectivos componentes acessíveis aquecem durante o funcionamento.



### **AVISO!**

Mantenha as crianças afastadas da porta a fim de evitar eventuais queimaduras.

**IMPORTANTE!**

Não utilize produtos de limpeza para fornos, produtos de limpeza à base de vapor, produtos de limpeza abrasivos ou agressivos ou que contenham hidróxido de sódio ou esfregões para limpar o seu forno microondas.

## 2. INSTALAÇÃO

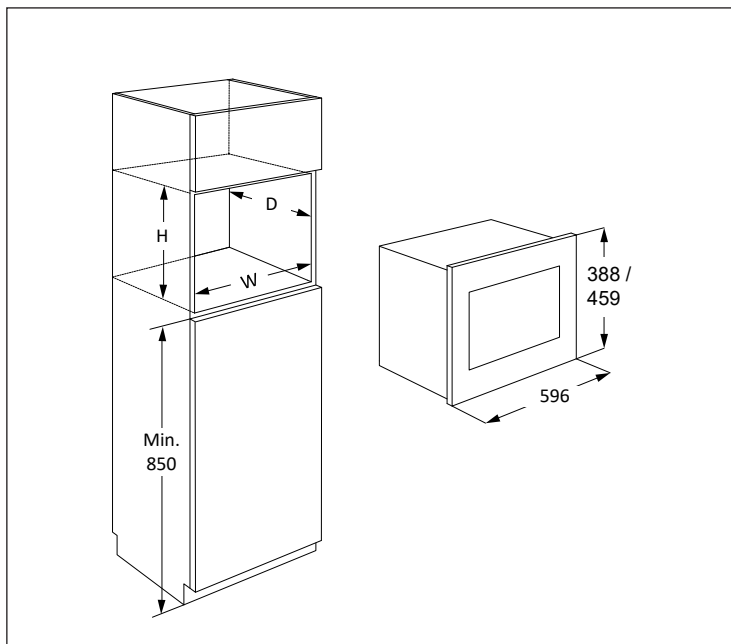

O Microondas pode ser colocado nas posição A ou B:

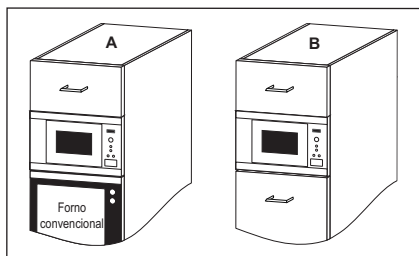

Posição	Dimensões do armário		
	L	P	A
A	562	550	380
B	562	500	380

Medidas em (mm)



## 2.1 Instalação do aparelho

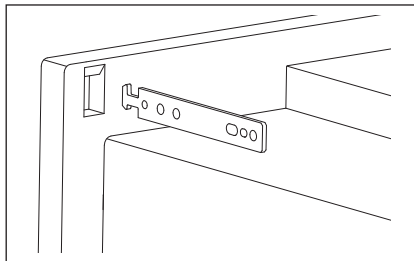
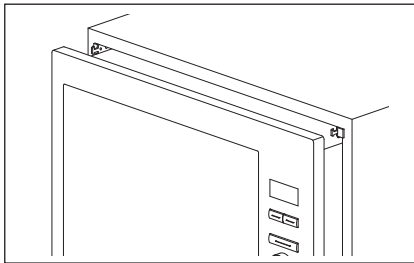
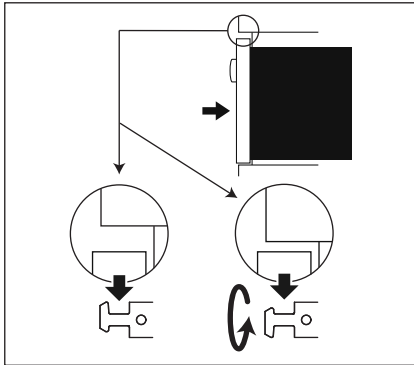
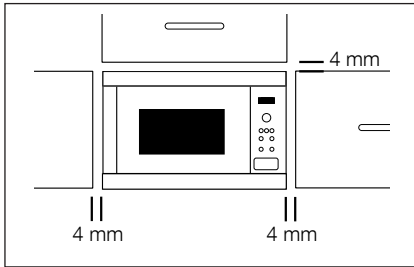

1. Retire todas as embalagens e verifique cuidadosamente a existência de sinais de danos.
2. Instale os grampos de fixação ao armário da cozinha de acordo com o folheto de instruções e o esquema fornecidos.
3. Instale o aparelho no armário da cozinha lentamente e sem forçar. Deverá levantar o aparelho sobre os grampos de fixação e depois deixar descair no lugar. Este grampo é reversível para o caso de existir interferência durante a instalação. O caixilho dianteiro do forno deve ficar encostado de forma estanque à abertura dianteira do armário.
4. Verifique se o aparelho está estável e não inclinado. Não se esqueça de deixar um intervalo de 4 mm entre a porta de cima do armário e a parte superior da estrutura (ver diagrama).

## 2.2 Ligação do aparelho à alimentação

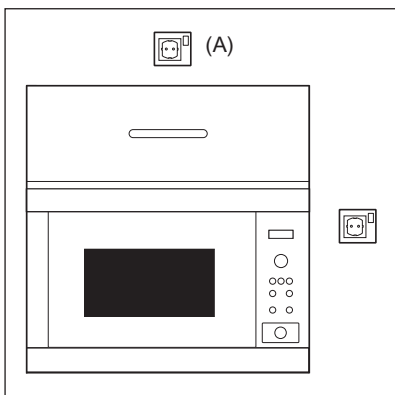

- A tomada deve estar situada num local acessível para que a unidade possa ser desligada facilmente numa situação de emergência. Em alternativa, poderá isolar-se o forno da corrente através da montagem de um interruptor na instalação fixa em conformidade com os regulamentos de instalações eléctricas.
- O cabo de alimentação só pode ser substituído por um electricista.
- Se o cabo de alimentação estiver danificado, deve ser substituído pelo fabricante, fornecedor de serviços ou pessoa com qualificações semelhantes, de forma a evitar perigo.
- A tomada não deve estar localizada por trás do armário.
- A posição ideal é por cima do armário, ver (A).
- Ligue o aparelho a uma tomada com ligação à terra, instalada correctamente, e com corrente alterna de 220-240 V/50 Hz monofásica. A tomada deve incluir um fusível de 10 A.
- Antes da instalação, prenda um fio ao cabo de alimentação para facilitar a ligação ao ponto (A), quando estiver a instalar o aparelho.
- Ao instalar o aparelho num armário alto lateral, NÃO comprima o cabo de alimentação.
- Não coloque o cabo de alimentação ou a ficha dentro de água ou de qualquer outro líquido.
- Mantenha o cabo de alimentação afastado de superfícies quentes ou com arestas, tais como a área de ventilação na parte posterior do forno.

## 2.3 Conselho adicional

Não utilize o forno microondas para aquecer óleo para fritar. É impossível controlar a temperatura do óleo, sendo que este pode incendiar-se. Para fazer pipocas, utilize apenas recipientes próprios.

Os utilizadores de PACEMAKERS devem consultar o médico ou o fabricante do aparelho para mais informações sobre os fornos microondas.

Não derrame ou introduza objectos nas aberturas de fecho da porta ou nos orifícios de ventilação. No caso de haver um derramamento, desligue e retire imediatamente a ficha da tomada e contacte a assistência técnica autorizada da ELECTROLUX.

Não tente modificar o forno em circunstância alguma.

Utilize apenas o prato giratório e o suporte concebidos para este forno. Não utilize o forno sem o prato giratório.

Para evitar que o prato giratório parta:

- Deixe arrefecer o prato giratório antes de o limpar com água.
- Não coloque alimentos quentes ou outros utensílios quentes por cima do prato giratório frio.
- Não coloque alimentos frios ou outros utensílios frios por cima do prato giratório quente.

O fabricante e o revendedor negam quaisquer responsabilidades por danos materiais ou danos pessoais resultantes da não observância do procedimento de ligação eléctrica correcto. Por vezes, pode(s) formar-se vapor de água ou gotículas nas paredes do forno ou à volta das juntas da porta e superfícies isolantes. Esta é uma situação normal, não sendo uma indicação de fuga ou mau funcionamento.

## 3. DESCRIÇÃO GERAL DO APARELHO

### 3.1 Forno microondas

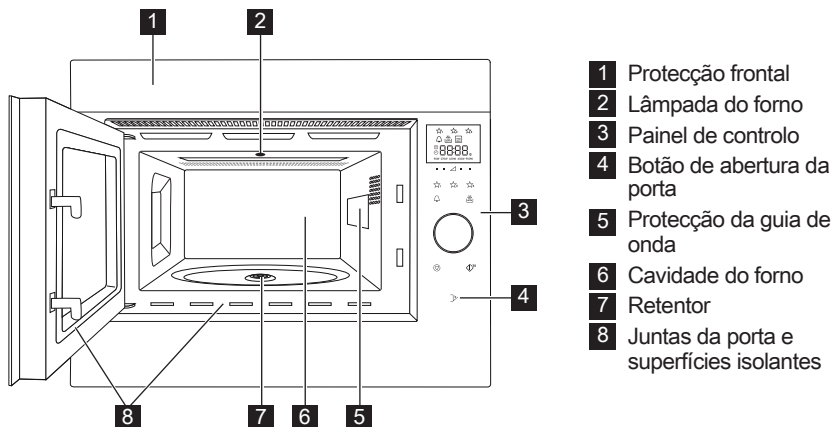

### 3.2 Acessórios

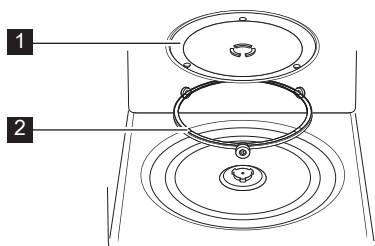

Certifique-se que os acessórios a seguir mencionados são fornecidos:

- 1 Prato giratório
  - 2 Suporte do prato giratório
- Coloque o suporte do prato giratório na parte de baixo da cavidade.
  - Coloque depois o prato giratório no suporte.
  - Certifique-se que, ao retirá-los do forno, os pratos ou recipientes são levantados correctamente do centro do prato giratório a fim de evitar danos no mesmo.

**i** Quando encomendar acessórios, refira duas coisas: o nome da peça e o nome do modelo ao seu revendedor ou à assistência técnica da ELECTROLUX.

### 3.3 Painel de controlo

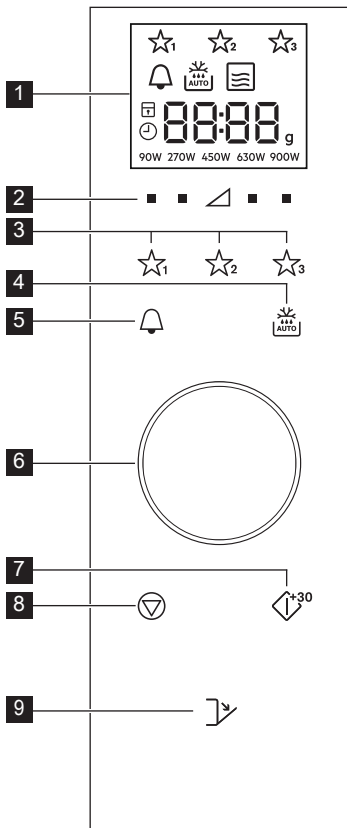

**1** Visor digital indicadores:

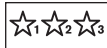

Favorites



Temporizador de cozinha



Descongelação auto



Microondas



Stop/Cancel



Bloqueio de crianças



Acertar o relógio



Segmentos do mostrador



Peso



Níveis de potência

**2** Botões do nível de potência

**3** Botões favoritos

**4** Botão de descongelação auto

**5** Botão do temporizador de cozinha

**6** Manípulo Temporizador/Peso

**7** Botão start/confirmar/ início rápido

**8** Botão stop

**9** Botão de abertura da porta

## 4. ANTES DA PRIMEIRA UTILIZAÇÃO

### 4.1 Ligar a tomada

Quando o forno for ligado pela primeira vez, terá a opção de acertar o relógio. O forno tem um relógio de 24h.

**1.** O forno emitirá um sinal sonoro e todos os ícones do mostrador acender-se-ão durante meio segundo.

Use o manípulo para ligar ou desligar o relógio.

**2a.** Para desligar o relógio, gire o manípulo até o mostrador apresentar a indicação "oFF". Em seguida, carregue no botão **START**. O forno está pronto a ser usado.



Se desligou o relógio e quer voltar a ligá-lo, carregue no botão do **TEMPORIZADOR DE COZINHA** duas vezes e siga 2b.

**2b.** Para ligar o relógio, gire o manípulo até o mostrador apresentar a indicação "on". Em seguida, carregue no botão **START**.

**Exemplo:** Para acertar o relógio para as 18:45.

1. Gire o manípulo para acertar a hora.
2. Carregue no botão **START** para confirmar.

3. Gire o manípulo para acertar os minutos.
4. Carregue no botão **START** para confirmar.

**i** Quando o relógio estiver acertado, a hora certa aparecerá no mostrador.

## 4.2 Standby (modo de economia)

O forno entrará automaticamente no modo standby se não for usado durante um período de 5 min.

**Exemplo:** Se o relógio não foi acertado: O mostrador desligar-se-á.

Para sair do modo de espera, abra a porta, carregue em qualquer botão ou gire o manípulo.

**Exemplo:** Se o relógio foi acertado: Ao fim de 5 minutos, a hora aparecerá.

## 4.3 Acertar o relógio quando este está definido

Pode acertar o relógio depois de ter definido a hora.

**Exemplo:** Para alterar das 18.45 para as 19.50.

1. Carregue no botão do **TEMPORIZADOR DE COZINHA** duas vezes.
2. Carregue no botão **START**.
3. Gire o manípulo até aparecer a indicação "19".
4. Carregue no botão **START**.
5. Gire o manípulo até aparecer a indicação "50".
6. Carregue no botão **START**.

## 4.4 Para cancelar o relógio e definir o standby (modo de economia)

1. Carregue no botão do **TEMPORIZADOR DE COZINHA** duas vezes.
2. Gire o manípulo até aparecer a indicação "oFF".
3. Carregue no botão **START** para confirmar.

## 4.5 Bloqueio de crianças

O forno tem uma característica de segurança que evita o funcionamento acidental do forno por crianças. Quando o bloqueio for definido, nenhuma parte do micro-ondas irá funcionar até que este seja desligado.

Só é possível ligar e desligar o bloqueio quando o forno não estiver em funcionamento.

**Exemplo:** Para ligar o bloqueio. Carregue e mantenha o botão **STOP** até o símbolo "bloqueio de crianças" se ligar.

**Exemplo:** Para desligar o bloqueio. Carregue e mantenha o botão **STOP** até o símbolo "bloqueio de crianças" ficar desligado.

**i** Quando o bloqueio de crianças estiver ligado, todos os botões ficam desativados à exceção do botão **STOP**.

# 5. FUNÇÃO

## 5.1 Cozinhar microondas

**Exemplo:** Aquecer sopa durante 2 minutos e 30 segundos a uma potência de 630 W.

1. Carregue no botão **NÍVEL DE POTÊNCIA** do lado direito do triângulo até a parecer a indicação "630 W".
2. Gire o manípulo para introduzir a hora.
3. Carregue no botão **START**.

**i** No modo de cozinhar com microondas pode ajustar o nível de potência do forno carregando no

botão imediatamente por baixo da definição desejada.

Pode definir o nível de potência quando o forno estiver em funcionamento carregando e mantendo o botão do **NÍVEL DE POTÊNCIA** desejado até que a nova definição de potência seja destacada no mostrador. Os níveis de potência demasiado elevados e os tempos de cozedura maiores podem sobreaquecer os alimentos, dando origem a um incêndio.

Se selecionar 900 W, o tempo máximo do micro-ondas que pode ser introduzido é de 15 minutos.

Se o forno funcionar em qualquer modo durante 3 ou mais minutos, a ventoinha continuará durante 2 minutos depois do fim do tempo de cozedura. Quando abrir a porta ela parará, quando a fechar voltará a recomeçar até terminarem os 2 minutos (incluindo o tempo de abertura da porta). Se o forno funcionar durante menos de 3 minutos, a ventoinha não será ligada.

Depois de cozinhar, o prato giratório continuará a girar até o recipiente de cozedura regressar à posição inicial. A luz da cavidade permanecerá acesa até terminar a rotação, ou durante 5 segundos (o que demorar mais tempo). O forno emitirá um sinal sonoro ao terminar. Se a porta for aberta durante o processo, a rotação parará.

## 5.2 Níveis de potência

Regulação da potência	Sugestão de utilização
900 W/ SUPERIOR	É utilizada para cozinhar ou aquecer, (por ex., sopa, guisados, comida enlatada, bebidas quentes, legumes, peixe, etc).
630 W	É utilizada para processos de cozedura mais longos de alimentos compactos, como por exemplo os assados, rolo de carne, e também de alimentos delicados, como por exemplo, os molhos de queijo e bolos. Em potências baixas, os alimentos não fervem muito e a carne é cozinhada uniformemente, sem cozinhar demasiado nos lados.
450 W	Para alimentos compactos que necessitam de um longo tempo de cozedura quando cozinhados de maneira tradicional, (por exemplo, os pratos de carne de vaca), recomenda-se a redução da potência e o alargamento do tempo de cozedura. Desta forma, a carne fica mais tenra.
270 W/ DESC- ONGELAÇÃO	Para descongelar, escolha um nível de potência mais baixo. Isto garante que o alimento descongele uniformemente. Além disso, este nível é ideal para cozinhar arroz, massa, massa recheada e leite creme.
90 W	Para uma descongelação cuidadosa, (por exemplo, de bolos com creme e pasteleria variada).
0 W	Para temporizador de repouso/cozinha.

W = WATT

## 5.3 Nível de potência reduzida

Modo de Cozedura	Tempo Normal	Potência Reduzida
Microondas 900 W	15 minutos	Microondas 630 W

## 5.4 Definir o tempo de cozedura durante o processo

Pode definir o tempo de cozedura durante o processo.

**Exemplo:** Para acrescentar 2 minutos (120 segundos) usando o botão **START**.

1. Carregue no botão **START** quatro vezes.  
O tempo de cozedura será aumentado 120 segundos.

## 5.5 Usar o botão stop

Carregue no botão **STOP** uma vez para entrar no modo de pausa.

Carregue no botão **STOP** mais uma vez para cancelar o tempo de cozedura.

## 5.6 Temporizador de cozinha

Para definir o temporizador de cozinha.

1. Carregue no botão **TEMPORIZADOR DE COZINHA**.
2. Gire o manípulo para introduzir a hora.
3. Carregue no botão **START**. O temporizador iniciar-se-á automaticamente.

 O tempo pode ser prolongado quando o temporizador estiver em contagem girando o manípulo ou carregando no botão **START**. A função do temporizador pode ser usada apenas quando o forno não estiver em funcionamento.

## 5.7 Início rápido

Pode começar a cozinhar diretamente com 900 W/ALTO durante 30 segundos carregando no botão **START**.

 Para acrescentar mais tempo, carregue no botão **START**.

## 5.8 Mudo

Para desligar o som.

1. Carregue no botão **TEMPORIZADOR DE COZINHA** 3 vezes até aparecer a indicação "Soun".
2. Gire o manípulo até aparecer a indicação "oFF".
3. Carregue no botão **START**.

Para ligar o som.

1. Carregue no botão **TEMPORIZADOR DE COZINHA** 3 vezes até aparecer a indicação "Soun".
2. Gire o manípulo até aparecer a indicação "on".
3. Carregue no botão **START**.

## 5.9 Pausa

Para fazer uma pausa enquanto o microondas estiver a funcionar.

1. Carregue no botão **STOP** ou abra a porta.
2. O forno parará durante 5 minutos.
3. Carregue em **START** para continuar a cozedura.

## 5.10 Favoritos

O forno tem 3 receitas favoritas.

☆<sub>1</sub> Amolecer manteiga

☆<sub>2</sub> Derreter chocolate

☆<sub>3</sub> Bolo em caneca

**Exemplo:** Para amolecer manteiga.

1. Carregue no botão **FAVORITA 1** uma vez.
2. Gire o manípulo para introduzir o peso.
3. Carregue no botão **START**.

 Se os segmentos do mostrador apresentarem um motivo rotativo, isto indica que o alimento precisa de ser misturado ou voltado. Para continuar a cozedura, carregue no botão **START**. No fim do tempo de descongelação auto, o programa parará automaticamente. Os níveis de potência das receitas favoritas pré-definidas não podem ser definidos. Podem cozinhar-se 1-4 bolos em canecas.

 **AVISO!** O chocolate pode ficar muito quente! Se o chocolate precisar de ser cozinhado durante mais tempo, adicione 10 segundos. Tenha cuidado com o chocolate, pois este pode sobreaquecer e queimar.



Para substituir os favoritos com as suas próprias receitas.

1. Carregue no botão do nível de **POTÊNCIA** para selecionar a potência.
2. Gire o manípulo para introduzir o tempo de cozedura necessário.
3. Carregue e mantenha o botão de **FAVORITA** que desejar definir até ouvir um sinal sonoro simples e a estrela favorita estiver visível.

Para repor as favoritas para as definições de fábrica.

1. Carregue no botão **STOP**.
2. Carregue e mantenha nível de **POTÊNCIA** 450 W durante 3 segundos.  
O forno irá repor as receitas favoritas das definições de fábrica.

## 5.11 Descongelação auto

A descongelação auto calcula o modo e o tempo de cozedura corretos com base no peso dos alimentos.

Pode escolher dentre 2 menus de descongelação auto.

1. Descongelação auto:  
Carne/Peixe/Aves
2. Descongelação auto: Pão

**Exemplo:** Para descongelar um bife de 0,2 kg.

1. Selecione o menu de descongelação auto carregando no botão **DESCONGELAÇÃO AUTO** uma vez.
2. Gire o manípulo para introduzir o peso.
3. Carregue no botão **START**.

 Se os segmentos do mostrador apresentarem um motivo rotativo, isto indica que o alimento precisa de ser misturado ou voltado. Para continuar a cozedura, carregue no botão **START**. No fim do tempo de descongelação auto, o programa parará automaticamente. O ajuste de Tempo/Potência não se encontra disponível no descongelar automático.

## 6. TABELAS DE COZEDURA

### 6.1 Favoritos

Favoritos	Peso	Botão	Procedimento
Amolecer manteiga	0,05-0,25 kg	☆ <sub>1</sub>	<ul style="list-style-type: none"> <li>Coloque a manteiga num pyrex. Mexa bem depois de cozinhar.</li> </ul>
Derreter chocolate	0,1-0,2 kg	☆ <sub>2</sub>	<ul style="list-style-type: none"> <li>Parta o chocolate em pedaços pequenos. Coloque o chocolate num pyrex. Quando ouvir um sinal sonoro, mexa. Mexa bem depois de cozinhar.</li> </ul> <p><b>AVISO!</b>: O chocolate pode ficar muito quente! Se o chocolate precisar de ser cozinhado durante mais tempo, adicione 10 segundos. Tenha cuidado com o chocolate, pois este pode sobreaquecer e queimar.</p>
Bolo em caneca	1-4 Canecas	☆ <sub>3</sub>	<ul style="list-style-type: none"> <li>Faça o bolo como na receita. Coloque a caneca na ponta do prato giratório. Deixe esperar durante 30 segundos depois de cozer.</li> </ul>

### 6.2 Receitas de bolos em canecas

Bolo de manteiga de amendoim na caneca	
Ingredientes para uma caneca:	
2½ colheres de sopa (25 g)	de farinha
2 colheres de sopa (30 g)	açúcar mascavado
¼ colher de chá	de fermento em pó
1½ colher de sopa (15 g)	de óleo vegetal
¼ colher de chá	de extrato de baunilha
2 colheres de sopa (30 g)	de manteiga de amendoim suave
1	ovo médio

Método:

- Coloque todos os ingredientes secos numa caneca, misture bem com um garfo.
- Adicione o óleo vegetal, o extrato de baunilha, manteiga de amendoim e o ovo. Misture bem.
- Coloque a caneca descentrada no prato giratório.
- Cozinhe usando ☆<sub>3</sub>. O bolo irá crescer na caneca enquanto cozer.

Depois de cozer, deixe esperar durante 30 segundos.

Cubra com creme de chocolate.

Dica: Se preferir, use manteiga de amendoim crocante.

Bolo na caneca com salpicos de limão	
Ingredientes para uma caneca:	
2½ colheres de sopa (25 g)	de farinha
2½ colheres de sopa (30 g)	de açúcar refinado
¼ colher de chá	de fermento em pó
1½ colher de sopa (15 g)	de óleo vegetal
1 colher de chá	de raspa de limão
1	ovo médio
Cobertura: 1 colher de sopa de sumo de limão misturada com 2 colheres de sopa de açúcar refinado	

Método:

- Coloque todos os ingredientes secos numa caneca, misture bem com um garfo.
- Adicione o óleo vegetal, raspa de limão e o ovo. Misture bem.
- Coloque a caneca descentrada no prato giratório.
- Cozinhe usando ☆<sub>3</sub>. O bolo irá crescer na caneca enquanto cozer.
- Faça a cobertura salpicada misturando o sumo de limão com o açúcar refinado.
- Depois de cozinhar, solte o bolo, fure a parte de cima com um espeto e salpique a cobertura sobre o bolo. Deixe estar 30 segundos.

<b>Bolo de chocolate rico na caneca</b>	
Ingredientes para uma caneca:	
2½ colheres de sopa (25 g) de farinha	
2 colheres de sopa (12 g) de cacau em pó	
2½ colheres de sopa (30 g) de açúcar refinado	
¼ colher de chá	de fermento em pó
1½ colher de sopa	(15 g) de óleo vegetal
¼ colher de chá	de extrato de baunilha
1	ovo médio

Método:

1. Coloque todos os ingredientes secos numa caneca, misture bem com um garfo.
2. Adicione o óleo vegetal, o extrato de baunilha e o ovo. Misture bem.
3. Coloque a caneca descentrada no prato giratório.
4. Cozinhe usando ☆<sub>3</sub>. O bolo irá crescer na caneca enquanto cozer.

Depois de cozer, deixe esperar durante 30 segundos.

Decore com uma espiral de buttercream de chocolate.

Dica: Para fazer um bolo de chocolate e laranja na caneca substitua o extrato de baunilha com ½ colher de chá de extrato de laranja.

<b>Bolo em caneca com onda de framboesa</b>	
Ingredientes para uma caneca:	
2½ colheres de sopa (25 g) de farinha	
2½ colheres de sopa (30 g) de açúcar refinado	
¼ colher de chá	de fermento em pó
1½ colher de sopa	(15 g) de óleo vegetal
½ tsp	de extrato de baunilha
1	ovo médio
1½ tbsp compota de framboesa sem grainhas	

Método:

1. Coloque todos os ingredientes secos numa caneca, misture bem com um garfo.
2. Adicione o óleo vegetal, o extrato de baunilha e o ovo. Misture bem.
3. Envolve a compota com uma colher para raiar a mistura.
4. Coloque a caneca descentrada no prato giratório.
5. Cozinhe usando ☆<sub>3</sub>. O bolo irá crescer na caneca enquanto cozer.

Depois de cozer, deixe esperar durante 30 segundos.

Decore com uma espiral de buttercream de baunilha.

<b>Bolo na caneca com crumble de maçã</b>	
Ingredientes para uma caneca:	
2½ colheres de sopa	(25 g) de farinha
2 colheres de sopa	(30 g) açúcar mascavado
¼ colher de chá	de fermento em pó
¼ colher de chá	de canela moída
1½ colher de sopa	(15 g) de óleo vegetal
1	ovo médio
1½ colher de sopa	(30 g) de compota de maçã
meia (7 g) bolacha digestiva esmigalhada	

Método:

1. Coloque todos os ingredientes secos (exceto as bolachas) numa caneca, misture bem com um garfo.
2. Adicione o óleo vegetal e o ovo. Misture bem.
3. Envolve delicadamente a compota de maçã com uma colher para raiar a mistura.
4. Cubra com as bolachas digestivas esmigalhadas.
5. Coloque a caneca descentrada no prato giratório.
6. Cozinhe usando ☆<sup>3</sup>. O bolo irá crescer na caneca enquanto cozer.

Depois de cozer, deixe esperar durante 30 segundos.

Cubra com uma bola de gelado de baunilha.



**AVISO!** O molho de maçã vai estar quente.



<b>Bolo de cenoura na caneca</b>	
Ingredientes para uma caneca:	
2½ colheres de sopa	(20 g) de farinha
2½ colheres de sopa	(30 g) de açúcar mascavado
¼ colher de chá	de fermento em pó
¼ colher de chá	de canela moída
¼ colher de chá	de noz moscada moída
1 colher de sopa	de amêndoa moída
1½ colher de sopa	(15 g) de óleo vegetal
raspa de ½ laranja	
30 g	de cenoura ralada
1	ovo médio
Cobertura de chantilly: 15 g de manteiga amolecida, 40 g de açúcar em pó	
40 g queijo para barrar gordo	
½ colher de chá de sumo de laranja	

Método:

1. Coloque todos os ingredientes secos numa caneca, misture bem com um garfo.
  2. Adicione o óleo de girassol, a raspa de laranja, a cenoura ralada e o ovo. Misture bem.
  3. Coloque a caneca descentrada no prato giratório.
  4. Cozinhe usando ☆<sup>3</sup>. O bolo irá crescer na caneca enquanto cozer.
  5. Faça a cobertura misturando a manteiga, o açúcar em pó, o queijo para barrar e o sumo de laranja.
- Depois de cozer, deixe esperar durante 30 segundos.

Deixe o bolo arrefecer e em seguida adicione a cobertura.

### 6.3 Descongelação auto

Descongelação auto	Peso	Botão	Procedimento
Carne/peixe/aves  (Peixe inteiro, postas de peixe, filetes de peixe, coxas de frango, peito de frango, carne picada, bife, costeletas, hambúrgueres, salsichas)	0,2-1,0 kg	 x1	<ul style="list-style-type: none"> <li>Coloque os alimentos num recipiente no prato centro aves do prato giratório.</li> <li>Quando ouvir o sinal sonoro, vire os alimentos, redistribua e separe-os. Proteja com pequenas quantidades de folha de alumínio os pontos quentes (extremidades dos alimentos que estão mais expostas à descongelação).</li> <li>Depois de descongelar, envolva os alimentos em folha de alumínio durante 15-45 minutos, até os mesmos estarem totalmente descongelados.</li> <li>Carne Picada: Quando ouvir o sinal sonoro, vire. Se possível, retire as partes já descongeladas.</li> </ul> <p> Não adequado para aves inteiras.</p>
Pão	0,1-1,0 kg	 x2	<ul style="list-style-type: none"> <li>Coloque num recipiente no centro do prato giratório. Para uma quantidade igual a 1 kg, coloque directamente no prato giratório.</li> <li>Quando ouvir o sinal sonoro, vire, redistribua e retire as fatias já descongeladas.</li> <li>Depois de descongelar, cubra com folha de alumínio e deixe repousar durante 5-15 minutos, até estarem totalmente descongeladas.</li> </ul>



Introduza apenas o peso dos alimentos. Não inclua o peso do recipiente.

Para alimentos que pesem mais ou menos do que os pesos/quantidades indicados na tabela, use o manual de funcionamento.

A temperatura final varia de acordo com a temperatura inicial dos alimentos.

Os bifés e costeletas devem ser congelados numa única camada.

A carne picada deve ser congelada numa camada fina.

## 6.4 Aquecer alimentos e bebidas

Alimento/Bebida	Quantidade -g/ml-	Potência Nivel	Tempo -Min-	Método
Leite, 1 chávena	150	900 W	1	não tape
Água, 1 chávena 6 chávenas 1 prato	150	900 W	2	não tape
	900	900 W	8-10	não tape
	1000	900 W	9-11	não tape
Travessas	400	900 W	4-6	junte um pouco de água ao molho, tape e mexa a meio do tempo
Guisado/sopa	200	900 W	1-2	tape, mexa após aquecer
Legumes	500	900 W	3-5	se necessário, junte um pouco de água, tape e mexa a meio do tempo
Carne, 1 fatia <sup>1)</sup>	200	900 W	3	espalhe o molho por cima, tape
Filete de peixe <sup>1)</sup>	200	900 W	3-5	tape
Bolo, 1 fatia	150	450 W	½-1	coloque num recipiente
Comida para bebés, de 1 boião	190	450 W	½-1	transfira para um recipiente próprio para microondas. Depois aquecido, mexa bem e verifique a temperatura
Manteiga ou margarina derretida <sup>1)</sup>	50	900 W	½	tape
Chocolate derretido	100	450 W	3-4	mexa de vez em quando

<sup>1)</sup> Temperatura de refrigeração

## 6.5 Descongelar

Alimento	Quantidade -g-	Potência Nivel	Tempo -Min-	Método	Tempo de repouso -Min-
Goulash	500	270 W	8-9	mexa a meio do tempo de descongelação	10-30
Bolos, 1 fatia	150	90 W	1-3	coloque num recipiente	5
Fruta	250	270 W	3-5	espalhe de forma uniforme, vire a meiodo tempo de descongelação	5

## 6.6 Cozinhar congelados

Alimento	Quantidade -g-	Potência Nivel	Tempo -Min-	Método	Tempo de repouso -Min-
Filete de peixe	300	900 W	9-11	tape	2
Travessas	400	900 W	8-10	tape, mexa após 6 minutos	2

## 6.7 Cozedura

Alimento	Quantidade -g-	Potência Nivel	Tempo -Min-	Método	Tempo de repouso -Min-
Brócolos/ Ervilhas	500	900 W	6-8	adicione 4-5 c/sopa de água, mexa ocasionalmente durante a cozedura	-
Cenouras	500	900 W	9-11	corte em rodelas, tape, adicione 4-5 c/sopa de água, tape, mexa ocasionalmente durante a cozedura	-
Tostar	1000	630 W	34-38	temperar a gosto, colocar numa tarteira rasa, virar ao contrário a meio da cozedura	10
Filete de peixe	200	900 W	4-6	tempere a gosto, coloque num recipiente e tape	2



Se o forno funcionar em qualquer modo durante 3 ou mais minutos, a ventoinha continuará durante 2 minutos depois do fim do tempo de cozedura. Quando abrir a porta ela parará, quando a fechar voltará a recomençar até terminarem os 2 minutos (incluindo o tempo de abertura da porta). Se o forno funcionar durante menos de 3 minutos, a ventoinha não será ligada.

## 7. DICAS E SUGESTÕES

### 7.1 Utensílios de cozinha adequados para o microondas

Utensílios	Segurança Microondas	Comentários
Folha de alumínio/ Recipientes em folha de alumínio	✓ / X	É possível utilizar pequenos pedaços de folha de alumínio podem ser usadas para proteger a comida do sobreaquecimento. Mantenha a folha a pelo menos 2 cm de distância das paredes do forno, já que pode ocorrer a formação de arco eléctrico. Os recipientes em folha de alumínio não estão recomendados a menos que especificado pelo fabricante, siga atentamente as instruções.
Porcelana e cerâmica	✓ / X	Geralmente, a porcelana, cerâmica, louça de barro vidrada e são adequadas, exceptuando as que têm decoração em metal.
Vidro, (p. ex. Pyrex®)	✓	Deve ter muito cuidado ao utilizar vidro fino pois pode partir ou rachar se sujeito a bruscas mudanças de temperatura.
Metal	X	Não se recomenda a utilização de utensílios metálicos em fornos microondas pois ocorre a formação de arco, que pode provocar incêndio.
Plástico/ poliestireno, (p. ex., recipientes de “fast-food” )	✓	É preciso ter cuidado pois alguns recipientes podem deformar, derreter ou descolorar a altas temperaturas.
Sacos	✓	Devem ser perfurados para deixar sair o vapor. Certifique-se de que os sacos são adequados para utilização em microondas. Não utilize cordões de apertar em plástico ou metal pois podem derreter ou incendiar devido a formação de arco.
Papel – pratos, copos e papel de cozinha	✓	Utilize apenas para aquecer ou para absorver humidade. Deve ter cuidado pois o sobreaquecimento pode provocar incêndio.
Recipientes de palha e madeira	✓	Quando utilizar estes materiais, mantenha-se atento ao forno pois o sobreaquecimento pode provocar incêndio.
Papel reciclado	X	Podem conter extractos de metal que provocará a formação de arco e pode provocar incêndio.



## 7.2 Cozinhar - conselhos de utilização do microondas

Cozinhar - conselhos de utilização do microondas	
Composição	Os alimentos com elevados teores de gordura ou açúcar (p. ex., pudim de Natal, empadão de carne) necessitam de menos tempo de aquecimento. É preciso ter cuidado porque o sobreaquecimento pode provocar incêndio.
Tamanho	Para um cozinhado uniforme, todos os pedaços devem ter o mesmo tamanho.
Temperatura	A temperatura dos alimentos tem influência sobre o tempo necessário para os cozinhar. Faça cortes nos alimentos com recheio, (por exemplo donuts com compota), para libertar o calor ou o vapor.
Disposição	Coloque as partes mais grossas dos alimentos voltadas para o exterior do prato. (P. ex. coxas de galinha.)
Tapar	Utilize película aderente perfurada para microondas ou uma tampa adequada.
Furar	Os alimentos que têm casca, pele ou membrana devem ser furados em vários locais antes de levar a cozinhar ou aquecer, já que haverá lugar à acumulação do vapor podendo fazer o alimento explodir. (P. ex., batatas, peixe, frango, enchidos.)  <b>IMPORTANTE!</b> Os ovos não devem ser aquecidos utilizando microondas pois podem explodir, mesmo depois de cozinhados. (P. ex., escalfados, estrelados, cozidos.)
Mexer, rodar, mudar de posição	Para se obter um cozinhado uniforme, é necessário mexer, rodar e mudar os alimentos de posição durante o processo. Mexa sempre e mude de posição de fora para dentro.
Estabilização	Após o aquecimento, é necessário um período de estabilização, que permitirá o calor dispersar uniformemente por todos os alimentos.
Protecção	Algumas zonas dos alimentos descongelados podem ficar quentes (por exemplo, as pernas e as asas de frango).



Utilize pegas ou luvas de cozinha para retirar os alimentos do forno a fim de evitar queimaduras. Ao abrir as embalagens, recipientes próprios para pipocas, saquetas para cozinhar no forno, etc., mantenha-os afastados do rosto e das mãos a fim de evitar queimaduras. Ao abrir a porta do forno, mantenha-se afastado desta a fim de evitar queimaduras resultantes do vapor ou calor libertado. Corte os alimentos recheados depois de os cozinhar para libertar o vapor e evitar queimaduras.

## 8. O QUE FAZER SE

Problema	Verificar/recomendações . . .
O microondas não estiver a funcionar correctamente?	<ul style="list-style-type: none"> <li>Os fusíveis incluídos na caixa de fusíveis estão a funcionar.</li> <li>Não houve nenhum corte de energia.</li> <li>Se os fusíveis continuarem a rebentar, contacte um electricista qualificado.</li> </ul>
O modo de microondas não estiver a funcionar?	<ul style="list-style-type: none"> <li>A porta está devidamente fechada.</li> <li>As juntas da porta e as superfícies estão limpas.</li> <li>Tem de se carregar no botão <b>START</b>.</li> </ul>
O prato giratório não girar?	<ul style="list-style-type: none"> <li>O suporte do prato giratório está bem posicionado.</li> <li>O recipiente utilizado no forno não é maior que o prato giratório.</li> <li>Os alimentos não são maiores que o prato giratório, impedindo-o de rodar.</li> <li>Não existe nada na cavidade por baixo do prato giratório.</li> </ul>
O microondas não se desligar?	<ul style="list-style-type: none"> <li>Isole o aparelho da caixa de fusíveis.</li> <li>Contacte a assistência técnica autorizada ELECTROLUX.</li> </ul>
A luz interior do microondas não estiver a funcionar?	<ul style="list-style-type: none"> <li>Contacte a sua assistência técnica autorizada ELECTROLUX. A luz interior só pode ser mudada por um trabalhador capacitado da assistência técnica autorizada ELECTROLUX.</li> </ul>
Os alimentos estiverem a demorar mais tempo a aquecer e cozinhar do que anteriormente?	<ul style="list-style-type: none"> <li>Defina um tempo de cozedura maior (dobro da quantidade = praticamente o dobro do tempo) ou,</li> <li>Se os alimentos estiverem mais frios do que habitual, volte ou mexa-os de tempos a tempos ou,</li> <li>Defina uma potência mais elevada.</li> </ul>
A porta não abre devido a um corte de energia?	<ul style="list-style-type: none"> <li>Abra a porta com cuidado puxando para fora no canto inferior direito da porta de vidro.</li> </ul>

## 9. ESPECIFICAÇÕES

Tensão CA	220-240 V, 50 Hz, monofásica	
Disjuntor/fusível da linha de distribuição	Mínimo 10 A	
Potência CA necessária:	Microondas	1.4 kW
Potência de saída:	Microondas	900 W (IEC 60705)
Frequência de Microondas	2450 MHz <sup>1)</sup> (Grupo 2/Classe B)	
Dimensões Externas:	MBE2657SE	596 mm (L) x 388 mm (A) x 404 mm (P)
Dimensões da Cavidade	342 mm (L) x 207 mm (A) x 368 mm (P) <sup>2)</sup>	
Capacidade do Forno	26 litros <sup>2)</sup>	
Prato giratório	ø 325 mm, vidro	
Peso	cerca de 19 kg	

- <sup>1)</sup> Este produto cumpre os requisitos da norma europeia EN55011. De acordo com esta norma, este produto está classificado como equipamento do grupo 2, classe B. O grupo 2 significa que o equipamento gera energia de radiofrequência sob a forma de radiação electromagnética para tratamento térmico de alimentos. A classe B significa que o equipamento é adequado à utilização doméstica.
- <sup>2)</sup> A capacidade interna é calculada medindo a largura, profundidade e altura máximas. A capacidade real para os alimentos é inferior.

## 10. INFORMAÇÕES AMBIENTAIS

Recicle os materiais que apresentem o símbolo . Coloque a embalagem nos contentores indicados para reciclagem.

Ajude a proteger o ambiente e a saúde pública através da reciclagem de aparelhos eléctricos e electrónicos.

Não elimine os aparelhos que tenham o símbolo  juntamente com os resíduos domésticos. Coloque o produto num ponto de recolha para reciclagem local ou contacte as suas autoridades municipais.

[www.aeg.com/shop](http://www.aeg.com/shop)



TINS-B333URR1



**AEG**