

▶ RKB638E2MW
RKB638E5MW
RKB638E2MX

EN **User Manuel**
Fridge
ES **Manual de Uso**
Refrigerador
PT **Manual de utilizador**
Frigorífico

USER MANUAL

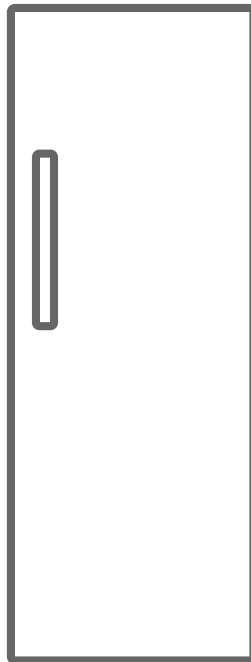

AEG



EN FIRE

Warning; Risk of fire / flammable materials

CONTENTS

BEFORE USING THE APPLIANCE	2
General warnings	2
Old and out-of-order fridges or freezer	6
Safety warnings	6
Installing and operating your fridge	7
Before Using your Fridge	8
THE VARIOUS FUNCTION AND POSSIBILITIES	8
Information on No-Frost technology	8
Display and Control Panel	9
Operating Your Fridge	9
Super Cool Mode	9
Economy Mode	10
Screen Saver Mode	10
The Child Lock Function	11
Cooler Temperature Settings	11
Temperature Settings Warnings	12
Accessories	12
Extra Chill Compartment	12
CustomFlex	13
The Fresh Dial	13
ARRANGING FOOD IN THE APPLIANCE	14
CLEANING AND MAINTENANCE	15
TRANSPORTATION AND CHANGING OF INSTALLATION POSITION	16
Repositioning the Door	16
BEFORE CALLING YOUR AFTER SALES SERVICE	16
Hints for Energy Saving	18
THE PARTS OF THE APPLIANCE AND THE COMPARTMENTS	19

PART - 1. BEFORE USING THE APPLIANCE

General warnings

⚠ WARNING: Keep ventilation openings, in the appliance enclosure or in the built-in structure, clear of obstruction.

⚠ WARNING: Do not use mechanical devices or other means to accelerate the defrosting process, other than those recommended by the manufacturer.

⚠ WARNING: Do not use electrical appliances inside the food storage compartments of the appliance, unless they are of the type recommended by the manufacturer.

⚠ WARNING: Do not damage the refrigerant circuit.

⚠ WARNING: When positioning the appliance, ensure the supply cord is not trapped or damaged.

⚠ WARNING: Do not locate multiple portable socket-outlets or portable power supplies at the rear of the appliance.

⚠ WARNING: In order to avoid any hazards resulting from the instability of the appliance, it must be fixed in accordance with the following instructions:

⚠ If your appliance uses R600a as a refrigerant (this information will be provided on the label of the cooler) you should take care during transportation and installation to prevent the cooler elements from being damaged. R600a is an environmentally friendly and natural gas, but it is explosive. In the event of a leak due to damage of the cooler elements, move your fridge away from open flames or heat sources and ventilate the room where the appliance is located for a few minutes.

- While carrying and positioning the fridge, do not damage the cooler gas circuit.
- Do not store explosive substances such as aerosol cans with a flammable propellant in this appliance.

- This appliance is intended to be used in household and domestic applications such as:
 - staff kitchen areas in shops, offices and other working environments.
 - farm houses and by clients in hotels, motels and other residential type environments.
 - bed and breakfast type environments;
 - catering and similar non-retail applications.
- If the socket does not match the refrigerator plug, it must be replaced by the manufacturer, a service agent or similarly qualified persons in order to avoid a hazard.
- A specially grounded plug has been connected to the power cable of your refrigerator. This plug should be used with a specially grounded socket of 16 amperes. If there is no such socket in your house, please have one installed by an authorised electrician.
- This appliance can be used by children aged from 8 years and above and persons with reduced physical, sensory or mental capabilities or lack of experience and knowledge if they have been given supervision or instruction concerning use of the appliance in a safe way and understand the hazards involved. Children shall not play with the appliance. Cleaning and user maintenance shall not be made by children without supervision.
- Children aged from 3 to 8 years are allowed to load and unload refrigerating appliances. Children are not expected to perform cleaning or user maintenance of the appliance, very young children (0-3 years old) are not expected to use appliances, young children (3-8 years old) are not expected to use appliances safely unless continuous supervision is given, older children (8-14 years old) and vulnerable people can use appliances safely after they have been given appropriate

supervision or instruction concerning use of the appliance. Very vulnerable people are not expected to use appliances safely unless continuous supervision is given.

- If the supply cord is damaged, it must be replaced by the manufacturer, an authorised service agent or similar qualified persons, in order to avoid a hazard.
- This appliance is not intended for use at altitudes exceeding 2000 m.

To avoid contamination of food, please respect the following instructions:

- Opening the door for long periods can cause a significant increase of the temperature in the compartments of the appliance.
- Clean regularly surfaces that can come in contact with food and accessible drainage systems
- Store raw meat and fish in suitable containers in the refrigerator, so that it is not in contact with or drip onto other food.
- Two-star frozen-food compartments are suitable for storing pre-frozen food, storing or making ice cream and making ice cubes.
- One-, two- and three-star compartments are not suitable for the freezing of fresh food.
- If the refrigerating appliance is left empty for long periods, switch off, defrost, clean, dry, and leave the door open to prevent mould developing within the appliance.

Service

- To repair the appliance contact the Authorised Service Centre. Use original spare parts only.
- Please note that self-repair or nonprofessional repair can have safety consequences and might void the guarantee.
- The following spare parts will be available for 7 years after the model has been discontinued: thermostats, temperature sensors, printed circuit boards, light sources, door handles, door hinges, trays and baskets.
- Please note that some of these spare parts are only available to professional repairers, and that not all spare parts are relevant for all models.
- Door gaskets will be available for 10 years after the model has been discontinued.

Old and out-of-order fridges or freezer

- If your old fridge or freezer has a lock, break or remove the lock before discarding it, because children may get trapped inside it and may cause an accident.
- Old fridges and freezers contain isolation material and refrigerant with CFC. Therefore, take care not to harm environment when you are discarding your old fridges.

Disposal of your old appliance



The symbol on the product or on its packaging indicates that this product may not be treated as household waste. Instead it shall be handed over to the applicable collection point for the recycling of electrical and electronic equipment. By ensuring this product is disposed of correctly, you will help prevent potential negative consequences for the environment and human health, which could otherwise be caused by inappropriate waste handling of this product. For more detailed information about recycling of this product, please contact your local city office, your household waste disposal service or the shop where you purchased the product.

Notes:

- Please read the instruction manual carefully before installing and using your appliance. We are not responsible for the damage occurred due to misuse.
- Follow all instructions on your appliance and instruction manual, and keep this manual in a safe place to resolve the problems that may occur in the future.
- This appliance is produced to be used in homes and it can only be used in domestic environments and for the specified purposes. It is not suitable for commercial or common use. Such use will cause the guarantee of the appliance to be cancelled and our company will not be responsible for the losses to be occurred.
- This appliance is produced to be used in houses and it is only suitable for cooling / storing foods. It is not suitable for commercial or common use and/or for storing substances except for food. Our company is not responsible for the losses to be occurred in the contrary case.

Safety warnings

- Do not connect your fridge to the mains electricity supply using an extension lead.
- Do not use damaged, torn or old plugs.
- Do not pull, bend or damage the cord.



- Do not use plug adapter.
- This appliance is designed for use by adults. Do not allow children to play with the appliance or hang off the door.
- Never touch the power cord/plug with wet hands. This may cause a short circuit or electric shock.
- Do not place explosive or flammable material in your fridge. Place drinks with high alcohol content vertically in the fridge compartment and make sure their tops are tightly closed.



When the door of the fridge is closed, a vacuum seal will form. Wait for 1 minute before reopening it. This application is optional for easy opening of the door. With this application, a little condensation may occur around this area and you may remove it.

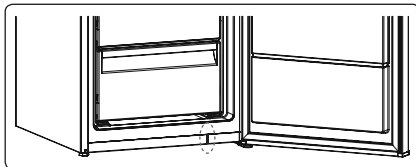

Installing and operating your fridge

Before using your fridge for the first time, please pay attention to the following points:

- The operating voltage for your fridge is 220-240 V at 50Hz.
- The plug must be accessible after installation.
- Your fridge may have an odour when it is operated for the first time. This is normal and the odour will fade when your fridge starts to cool.
- Before connecting your fridge, ensure that the information on the data plate (voltage and connected load) matches that of the mains electricity supply. If in doubt, consult a qualified electrician.
- Insert the plug into a socket with an efficient ground connection. If the socket has no ground contact or the plug does not match, we recommend you consult a qualified electrician for assistance.
- The appliance must be connected with a properly installed fused socket. The power supply (AC) and voltage at the operating point must match with the details on the name plate of the appliance (the name plate is located on the inside left of the appliance).
- We do not accept responsibility for any damages that occur due to ungrounded usage.
- Place your fridge where it will not be exposed to direct sunlight.
- Your fridge must never be used outdoors or exposed to rain.
- Your appliance must be at least 50 cm away from stoves, gas ovens and heater cores, and at least 5 cm away from electrical ovens.
- If your fridge is placed next to a deep freezer, there must be at least 2 cm between them to prevent humidity forming on the outer surface.
- Do not cover the body or top of fridge with lace. This will affect the performance of your fridge.
- Clearance of at least 150 mm is required at the top of your appliance. Do not place anything on top of your appliance.
- Do not place heavy items on the appliance.
- Use the adjustable front legs to make sure your appliance is level and stable. You can adjust the legs by turning them in either direction. This must be done before placing food in the appliance.
- Clean the appliance thoroughly before use (see Cleaning and Maintenance).
- Before using your fridge, wipe all parts with a solution of warm water and a teaspoon of sodium bicarbonate. Then, rinse with clean water and dry. Return all parts to the fridge after cleaning.
- Install the two plastic distance guides (the parts on the black vanes -condenser- at the rear) by turning it 90° (as shown in the figure) to prevent the condenser from touching the wall.
- The distance between the appliance and back wall must be a maximum of 75 mm.

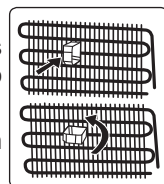

Before Using your Fridge

- When using your fridge for the first time, or after transportation, keep it in an upright position for at least 3 hours before plugging into the mains. This allows efficient operation and prevents damage to the compressor.
- Your fridge may have a smell when it is operated for the first time. This is normal and the smell will fade away when your fridge starts to cool.



PART - 2. THE VARIOUS FUNCTION AND POSSIBILITIES

Information on No-Frost technology

No-frost refrigerators differ from other static refrigerators in their operating principle.

In normal refrigerators the humidity entering the refrigerators due to opening the door and the humidity inherent in the food causes freezing in the backside of air duct. To defrost the frost and ice in the backside of air duct, you are periodically required to turn off the refrigerator, place the food that needs to be kept cooled in a separately cooled. The situation is completely different in no-frost refrigerators. Dry and cold air is blown into the refrigerator compartment homogeneously and evenly from several points via a blower fan. Cold air dispersed homogeneously and evenly between the shelves cools all of your food equally and uniformly, thus preventing humidity and freezing. Therefore your no-frost refrigerators allows you ease of use, in addition to its huge capacity and stylish appearance.

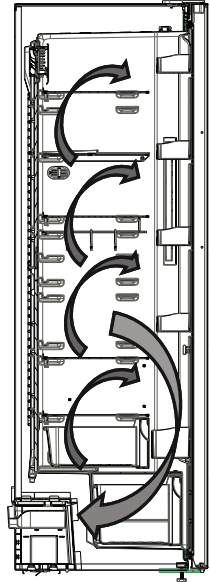

Display and Control Panel

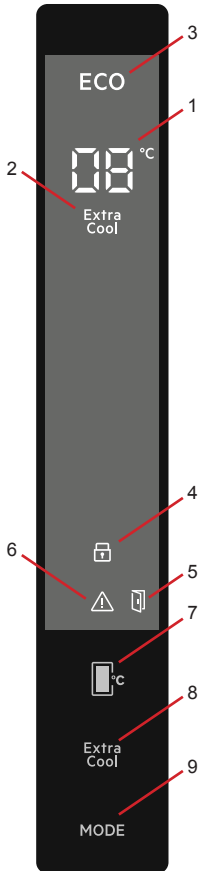

Using the Control Panel

1. It is cooler set value screen.
2. It is super cooling indicator.
3. It is economy mode symbol.
4. It is child-lock symbol.
5. Door open alarm symbol.
6. It is alarm symbol.
7. It enables the setting value of cooler to be modified. Cooler maybe set to 8 °C, 6 °C, 5 °C, 4 °C and 2 °C.
8. It enables the setting super cool mode to be activated if desired.
9. It is mode button. It enable economy mode to be activated if desired.

Operating Your Fridge

Super Cool Mode

Purpose

- To cool and store a large quantity of food in the fridge compartment.
- To quickly cool drinks.

How Would It Be Used?

Press cooler "super" button to super cool symbol will be seen on the screen. Buzzer will sound beep beep. Mode will be set.

During This Mode:

- When this mode is selected, the temperature value that was set before mode selection will be displayed on the fridge temperature indicator.
- Economy mode can not be selected.
- You can press the fridge temperature setting button again or press the "super" button to deactivate super cool mode.

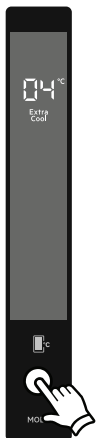

NOTE: Depending on the ambient temperature, super cooling mode will automatically be cancelled after 5 hours or when the fridge has reached the required temperature.

Economy Mode

Purpose

Energy savings. During periods of less frequent use (door opening) or absence from home, such as a holiday, Eco program can provide optimum temperature whilst saving power.

How Would It Be Used?

- Push and hold "MODE" button until Economy mod symbol appears.
- If no button is pressed for 1 second, mode will be set. Eco symbol will blink 3 times. When mode is set, buzzer will sound beep beep.
- Refrigerator temperature segments will show "E".
- Economy symbol and E will light till mode finishes.

During This Mode:

- Super cool mode can be selected. Economy mode is automatically cancelled and the selected mode is activated.
- If you do not press any other button within 1 second after pressing the mode button, this mode will be cancelled.



Screen Saver Mode

Purpose

This mode saves energy by switching off all control panel lighting when the panel is left inactive.

How To Use?

- This mode will be activated when you press on "MODE" button for 3 seconds.
- If no button is pressed within 5 seconds when the mode is active, lights of the control panel will go off.
- If you press any button when lights of control panel are off, the current settings will appear on the screen, and then you can make the adjustment as you want. If you neither cancel screen saver mode nor press on any button in 5 seconds, the control panel will go off again.
- To cancel screen saver mode press on "MODE" button for 3 seconds again.
- When screen saver mode is active you can also activate child lock.
- If no button is pressed within 5 seconds after child lock is activated, the lights of the control panel will turn off. You can see latest status of settings or modes after you press any button. While control panel's light is on, you can cancel child lock as described in the instruction of this mode.



The Child Lock Function

Purpose

Child lock can be activated to prevent any accidental or unintentional changes being made to the appliance settings.

Activating Child Lock

Press on "super" and fridge temperature setting buttons simultaneously for 5 seconds.

After the mode has been selected, the lock symbol will appear on the display.

Deactivating Child Lock

Press on super and fridge temperature setting buttons simultaneously for 5 seconds.

 Child lock will also be deactivated if electricity is interrupted or the fridge is unplugged.



Cooler Temperature Settings

- Initial temperature value for the cooler setting indicator is +5 °C.
- Press the fridge temperature setting button once.
- When you first push this button, the last value will appear on the cooler setting indicator.
- Whenever you press this button, a lower temperature will be set. (+8 °C, +6 °C, +5 °C, +4 °C and +2 °C)
- If you continue to press the button, it will restart from +2 °C.
- The temperature value selected before super cool mode or economy mode is activated and will remain the same when the mode is over or cancelled. The appliance continues to operate with this temperature value.

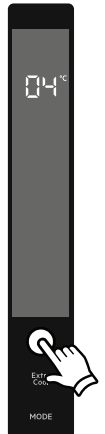

Door Open Alarm Function

If fridge door is opened more than 2 minutes, appliance sounds 'beep beep' and door open icon will be light.



Temperature Settings Warnings

- It is not recommended that you operate your fridge in environments colder than 10°C in terms of its efficiency.
- Do not start another adjustment before completing one adjustment.
- Temperature adjustments should be made according to the frequency of door openings and the quantity of food kept inside the fridge.
- When you first switch on the appliance, allow it to operate for 24 hours in order to reach normal operating temperature. During this time, do not open the door or place a lot of food inside the appliance.
- If the appliance is switched off or unplugged, wait at least 5 minutes before plugging the appliance in or restarting it in order to prevent damage to the compressor.
- Your fridge is designed to operate within specific ambient temperature ranges, according to the climate class stated on the information label. We do not recommend operating your fridge outside the stated temperatures value limits.
- Your appliance is designed to operate in the ambient temperature (T/SN = 10°C - 43°C) intervals stated in the standards, according to the climate class displayed on the information label. We do not recommend operating your appliance out of the stated temperature limits in terms of cooling effectiveness.

Climate Class	Ambient Temperature (°C)
T	Between 16 and 43 (°C)
ST	Between 16 and 38 (°C)
N	Between 16 and 32 (°C)
SN	Between 10 and 32 (°C)
T/SN	Between 10 and 43 (°C)

The Turbo Fan (if available)

Do not block the air inlet and outlet openings when storing food, otherwise air circulation provided by the turbo fan will be impaired.

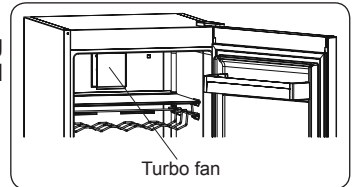

Accessories

Extra Chill Compartment (In some models)

Ideal to preserve the taste and texture of fresh cuts and cheese. The pull out drawer assures an environment with a lower temperature compared to the rest of the fridge, thanks to the active circulation of cold air.

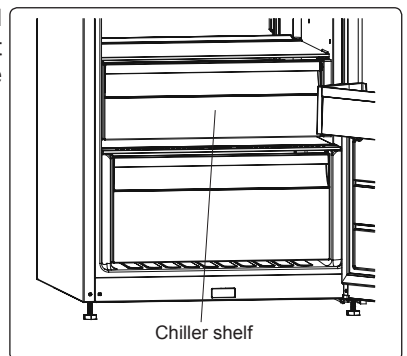

CustomFlex (In some models)

CustomFlex® offers you the freedom to customize the space in your refrigerator. Inside of the door there are a storage container and mobile containers, so you can tailor the space to your needs. The containers are even removable, so you can remove them from the refrigerator for easy access.

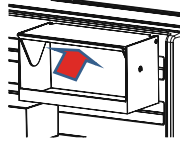
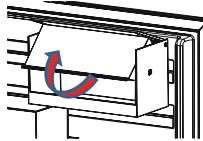
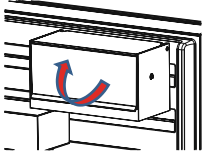

- Lid of CustomFlex storage container can be pulled towards arrow for opening.
- For closing, lid can be pulled towards reverse direction.

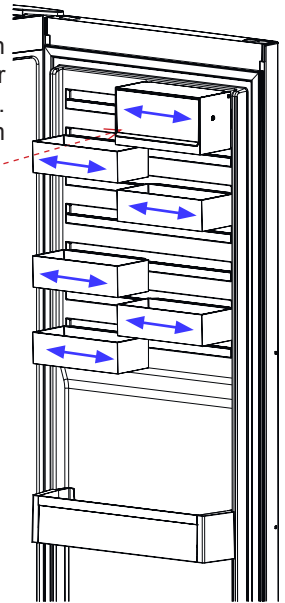

The Fresh Dial (In some models)

If the crisper is full, the fresh dial located in front of the crisper should be opened. This allows the air in the crisper and the humidity rate to be controlled, to increase the life of food within.

The dial, located behind the shelf, must be opened if any condensation is seen on the glass shelf.

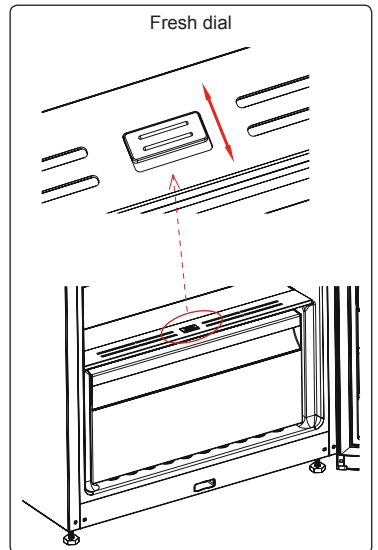

Visual and text descriptions in the accessories section may vary according to the model of your appliance.

PART - 3. ARRANGING FOOD IN THE APPLIANCE

- To reduce humidity and avoid the consequent formation of frost, always store liquids in sealed containers in the refrigerator. Frost tends to concentrate in the coldest parts of the evaporating liquid and, in time, your appliance will require more frequent defrosting.
- Never place warm food in the refrigerator. Warm food should be allowed to cool at room temperature and should be arranged to ensure adequate air circulation in the refrigerator compartment.
- Make sure no items are in direct contact with the rear wall of the appliance as frost will develop and packaging will stick to it. Do not open the refrigerator door frequently.
- We recommend that meat and clean fish are loosely wrapped and stored on the glass shelf just above the vegetable bin where the air is cooler, as this provides the best storage conditions.
- Store loose fruit and vegetable items in the crisper containers.
- Store loose fruit and vegetables in the crisper.
- Storing fruit and vegetables separately helps prevent ethylene-sensitive vegetables (green leaves, broccoli, carrot, etc.) being affected by ethylene-releaser fruits (banana, peach, apricot, fig etc.).
- Do not put wet vegetables into the refrigerator.
- Storage time for all food products depends on the initial quality of the food and an uninterrupted refrigeration cycle before refrigerator storage.
- To avoid cross-contamination do not store meat products with fruit and vegetables. Water leaking from meat may contaminate other products in the refrigerator. You should package meat products and clean any leakages on the shelves.
- Do not put food in front of the air flow passage.
- Consume packaged foods before the recommended expiry date.



NOTE: Potatoes, onions and garlic should not be stored in the refrigerator.

The table below is a quick guide to show you the most efficient way to store the major food groups in your refrigerator compartment.

Food	Maximum storage time	How and where to store
Vegetables and fruits	1 week	Vegetable bin
Meat and fish	2 - 3 Days	Wrap in plastic foil, bags, or in a meat container and store on the glass shelf
Fresh cheese	3 - 4 Days	On the designated door shelf
Butter and margarine	1 week	On the designated door shelf
Bottled products e.g. milk and yoghurt	Until the expiry date recommended by the producer	On the designated door shelf
Eggs	1 month	On the designated egg shelf
Cooked food	2 Days	All shelves

PART - 4. CLEANING AND MAINTENANCE



Disconnect the unit from the power supply before cleaning.

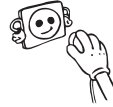

Do not wash your appliance by pouring water on it.



Do not use abrasive products, detergents or soaps for cleaning the appliance. After washing, rinse with clean water and dry carefully. When you have finished cleaning, reconnect the plug to the mains supply with dry hands.

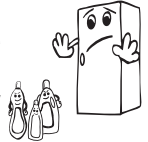

- Make sure that no water enters the lamp housing and other electrical components.

- The appliance should be cleaned regularly using a solution of bicarbonate of soda and lukewarm water.

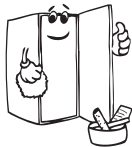
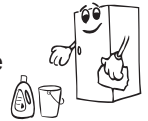

- Clean the accessories separately by hand with soap and water. Do not wash accessories in a dish washer.



- Clean the condenser with a brush at least twice a year. This will help you to save on energy costs and increase productivity.

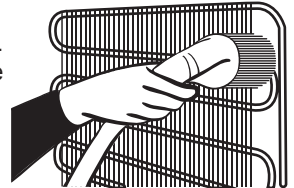

The power supply must be disconnected during cleaning.



Replacing LED Lighting



If your appliance has LED lighting contact the help desk as this should be changed by authorized personnel only.

PART - 5. TRANSPORTATION AND CHANGING OF INSTALLATION POSITION

Transportation and Changing Positioning

- The original packaging and foam may be kept for re-transportation (optional).
- Fasten your appliance with thick packaging, bands or strong cords and follow the instructions for transportation on the packaging.
- Remove all movable parts (shelves, accessories, vegetable bins, and so on) or fix them into the appliance against shocks using bands when re-positioning or transporting.

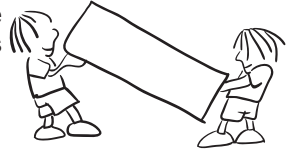

 Always carry your appliance in the upright position.

Repositioning the Door

- It is not possible to change the opening direction of your appliance door if door handles are installed on the front surface of the appliance door.
- It is possible to change the opening direction of the door on models without handles.
- If the door-opening direction of your appliance can be changed, contact the nearest Authorised Service Centre to change the opening direction.

PART - 6. BEFORE CALLING YOUR AFTER SALES SERVICE

Errors

Your fridge will warn you if the temperatures for the cooler is at improper levels or if a problem occurs with the appliance. Warning codes are displayed in the cooler indicator.

ERROR TYPE	MEANING	WHY	WHAT TO DO
[Sr]	"Failure" Warning	There is/are some part(s) out of order or there is a failure in the cooling process. The product is plugged for the first time or a long-time power interruption for 1 hour.	Check the door is open or not and check if the product working 1 hour. If the door is not open and the product had worked 1 hour, call service for assistance as soon as possible.
[Sr] – Set value Blink on cooler set value screen	Refrigerator compartment is not cold enough	This warning especially appears if there has been a power failure for a long period or when the refrigerator is operated for the first time. Ideal temperature for the refrigerator compartment is +4 °C. If you see this warning, your foods are at risk of spoiling.	<ol style="list-style-type: none"> 1. Set the refrigerator temperature to colder values or set the Super Cooling mode until the compartment reaches normal temperature. 2. Open the door as little as possible until the fault clears.
[Sr] – Set value blink on cooler set value screen	Refrigerator compartment too cold	The food will start to freeze because the temperature is too cold.	<ol style="list-style-type: none"> 1. Check if the Super Cooling mode is switched on. 2. Decrease the refrigerator temperature values.

ERROR TYPE	MEANING	WHY	WHAT TO DO
"[-]"	"Low voltage" Warning	This is seen when the power supply becomes lower than 170 V.	This not a failure. This prevents any damage to the compressor. This warning will clear after the voltage reaches the required level.

If your fridge is not working properly, it may be a minor problem, therefore check the following, before calling an electrician to save time and money.

Your fridge is not operating

Check if:

- There is power
- The plug is correctly connected to the socket
- The plug or mains fuse has blown
- The socket is faulty. Examine this by plugging your fridge into a working socket.

What to do if your appliance performs poorly;

Check that;

- You have not overloaded the appliance ,
- The fridge temperature set to 8.
- The door is closed perfectly ,
- There is no dust on the condenser ,
- There is enough place at the rear and side walls.

Your fridge is operating noisily

Cracking (ice cracking) noise occurs:

- During automatic defrosting.
- When the appliance is cooled or warmed (due to expansion of appliance material).

Motor noise: Indicates the compressor is operating normally. The compressor may cause more noise for a short time when it is first activated.

Bubbling noise and splash: Due to the flow of the refrigerant in the tubes of the system.

Air blowing noise: Indicates normal operation of the system due to the circulation of air.

There is a build-up of humidity inside the cooler

Check if:

- All food is packed properly. Containers must be dry before being placed in the fridge.
- The fridge door is opened frequently. Humidity of the room enters the fridge when the doors are opened. Humidity increases faster when the doors are opened more frequently, especially if the humidity of the room is high.

The door is not opening and closing properly

Check if:

- There is food or packaging preventing the door from closing
- The door compartments, shelves and drawers are placed properly
- The door joints are broken or torn
- Your fridge is level.

Recommendations

To stop the appliance completely, unplug from main socket (for cleaning and when the door is left open).

Hints for Energy Saving

1. Install the appliance in a cool, well-ventilated room, but not in direct sunlight and not near a heat source (such as a radiator or oven) otherwise an insulating plate should be used.
2. Allow warm food and drinks to cool before placing them inside the appliance.
3. Drinks or other liquids should be covered when inside the appliance. If left uncovered, the humidity inside the appliance will increase, therefore the appliance uses more energy. Keeping drinks and other liquids covered helps preserve their smell and taste.
4. Avoid keeping the doors open for long periods and opening the doors too frequently as warm air will enter the appliance and cause the compressor to switch on unnecessarily often.
5. Keep the covers of the different temperature compartments (such as the crisper and chiller) closed.
6. The door gasket must be clean and pliable. In case of wear, if your gasket is detachable, replace the gasket. If not detachable, you have to replace the door.
7. Eco mode / default setting function preserves fresh foods while saving energy.
8. Fresh Food Compartment (Fridge): Most efficient use of energy is ensured in the configuration with the drawers in the bottom part of the appliance, and shelves evenly.

PART - 7. THE PARTS OF THE APPLIANCE AND THE COMPARTMENTS

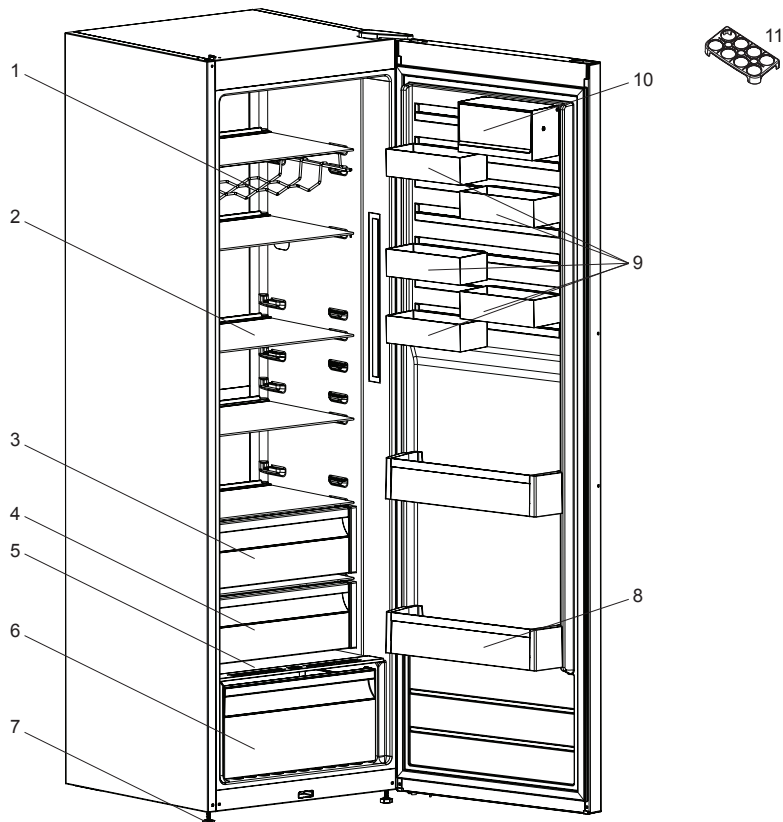

 This presentation is only for information about the parts of the appliance. Parts may vary according to the appliance model.

- 1) Wine rack (Bottle shelf)
- 2) Refrigerator shelves
- 3) Upper crisper *
- 4) Chiller shelf *
- 5) Crisper cover
- 6) Crisper
- 7) Levelling feet
- 8) Bottle shelf
- 9) CustomFlex*
- 10) CustomFlex with lid*
- 11) Egg holder

*In some models



ES

INCENDIO

Advertencia; Riesgo de incendio / materiales inflamables

Índice

ANTES DE UTILIZAR EL APARATO	4
Advertencias generales	4
Frigoríficos viejos y averiados	8
Advertencias de seguridad	8
Instalación y puesta en marcha del frigorífico	9
Antes de utilizar el frigorífico	9
Información acerca de la tecnología No-Frost	10
INFORMACIÓN DE USO	11
Pantalla y panel de control	11
Uso del frigorífico	12
Modo de enfriamiento rápido	12
Modo económico	12
Modo de salvapantallas	13
Activación del bloqueo para niños	13
Ajustes de temperaturas del frigorífico	14
Advertencias acerca de los ajustes de la temperatura	15
Accesorios	16
Si el aparato tiene disponible el ventilador;	16
Compartimento de refrigeración extra	16
Indicador de frescura	16
CustomFlex	17
GUÍA DE CONSERVACIÓN DE ALIMENTOS.....	18
Compartimento de refrigerador	18
LIMPIEZA Y MANTENIMIENTO	19
TRASLADO Y RECOLOCACIÓN.....	20
Cómo cambiar la posición de la puerta	20
RESOLUCIÓN DE PROBLEMAS.....	21
Consejos para ahorrar energía	23
PARTES Y COMPARTIMENTOS DEL APARATO	24

ANTES DE UTILIZAR EL APARATO

Advertencias generales

⚠️ ADVERTENCIA: Mantenga libres de obstrucciones las aperturas de ventilación del receptáculo de la nevera o de la estructura integrada.

⚠️ ADVERTENCIA: No utilice dispositivos mecánicos ni otros medios para acelerar el proceso de descongelación, salvo los recomendados por el fabricante.

⚠️ ADVERTENCIA: No utilice aparatos eléctricos dentro de los compartimentos de la nevera en los que se guardan alimentos, salvo que sean del tipo recomendado por el fabricante.

⚠️ ADVERTENCIA: Evite dañar el circuito refrigerante.

⚠️ ADVERTENCIA: Cuando coloque el electrodoméstico, asegúrese de que el cable de alimentación no esté atrapado ni dañado.

⚠️ ADVERTENCIA: No coloque varios tomacorrientes portátiles ni fuentes de alimentación portátiles en la parte posterior del aparato.

⚠️ ADVERTENCIA: Para evitar que la inestabilidad del aparato dé lugar a algún tipo de peligro, debe fijarse conforme a las siguientes instrucciones:

⚠️ Si el aparato usa refrigerante de tipo R600a (esta información se muestra en la etiqueta del refrigerador), debe tener cuidado durante el transporte y la instalación para evitar que se dañen los elementos del refrigerador. R600a es un gas natural y respetuoso con el medioambiente, pero es explosivo. Si se dañan los elementos del refrigerador y como consecuencia se produce una fuga, aleje el aparato de llamas abiertas o fuentes de calor y ventile unos minutos la habitación en la que se encuentra la nevera.

- Durante el transporte y la colocación del aparato, evite dañar el circuito de gas del refrigerador.

- No almacene en este aparato sustancias explosivas, como latas de aerosol con propulsor inflamable.
- Este aparato ha sido diseñada para ser utilizado en aplicaciones domésticas, como:
 - Cocinas para personal de tiendas, oficinas y otros entornos de trabajo.
 - Casas rústicas y habitaciones para clientes de hoteles, moteles y otros entornos de tipo residencial.
 - Establecimientos de tipo “Bed & Breakfast”.
 - Aplicaciones minoristas de catering y similares.
- Para evitar peligros, si la toma eléctrica no fuese compatible con el enchufe, deberá cambiarla el fabricante, un agente de servicio o una persona con una cualificación equivalente.
- Se ha conectado un enchufe con conexión a tierra al cable de alimentación de su refrigerador. Este enchufe debe conectarse específicamente a una toma de corriente de 16 amperios o de 10 amperios según el país en el que se venderá el producto. Si no hay un toma de tales características en su hogar, solicite su instalación a un electricista autorizado.
- Esta nevera la pueden usar niños de al menos 8 años de edad y personas con capacidades físicas, sensoriales o mentales reducidas o con falta de experiencia y conocimientos siempre que hayan recibido la supervisión o instrucciones necesarias con respecto al uso de la nevera de forma segura y comprendan los riesgos asociados. Los niños no deben jugar con este aparato. Ningún niño debe realizar la limpieza ni el mantenimiento de usuario de este aparato sin supervisión.
- Los niños de 3 a 8 años pueden cargar y descargar aparatos frigoríficos. No se espera que los niños realicen la limpieza o el mantenimiento del aparato, no se espera que los niños muy pequeños (0-3 años) usen los aparatos, no se espera que los niños pequeños (3-8 años) usen los aparatos de manera segura a menos que se les brinde supervisión continua,

los niños mayores (8-14 años) y las personas vulnerables pueden usar los aparatos de manera segura después de que se les haya dado la supervisión o instrucción apropiada con respecto al uso del aparato. No se espera que las personas muy vulnerables usen los aparatos de manera segura a menos que reciban supervisión continua.

- Si el cable de alimentación está dañado, debe cambiarlo el fabricante, un agente de servicio autorizado o una persona con una cualificación equivalente a fin de evitar peligros.
- Esta nevera no ha sido diseñada para ser utilizada a una altitud superior a 2000 m.

Para evitar la contaminación de los alimentos, por favor respete las siguientes instrucciones:

- La apertura de la puerta durante largos períodos de tiempo puede provocar un aumento significativo de la temperatura en los compartimentos del aparato.
- Limpie regularmente las superficies que puedan entrar en contacto con los alimentos y los sistemas de drenaje accesibles.
- Almacene la carne y el pescado crudos en recipientes adecuados en el frigorífico, de modo que no estén en contacto con otros alimentos ni goteen sobre ellos.
- Los compartimentos de dos estrellas para alimentos congelados son adecuados para almacenar alimentos pre-congelados, almacenar o hacer helados y hacer cubitos de hielo.
- Los compartimentos de una, dos y tres estrellas no son adecuados para la congelación de alimentos frescos.
- Si el aparato frigorífico se deja vacío durante mucho tiempo, apáguelo, descongélelo, límpielo, séquelo y deje la puerta abierta para evitar que se desarrolle moho dentro del aparato.

Servicio

- Para reparar el aparato, póngase en contacto con el Centro de servicio técnico autorizado. Utilice solo piezas de repuesto originales.
- Tenga en cuenta que la autoreparación o la reparación no profesional puede tener consecuencias de seguridad y podría anular la garantía.
- Las siguientes piezas de repuesto estarán disponibles durante un periodo de 7 años una vez que se haya descatalogado el modelo: termostatos, sensores de temperatura, placas de circuitos impresos, fuentes de luz, asas de puertas, bandejas y cestos.
- Tenga en cuenta que algunos de estas piezas de repuesto solo están disponibles para los talleres de reparación profesionales, y que no todas las piezas de repuesto son compatibles para todos los modelos.
- Las juntas de la puerta estarán disponibles durante un periodo de 10 años una vez que se haya descatalogado el modelo.

Frigoríficos viejos y averiados

- Si el aparato va a sustituir a otro frigorífico viejo que disponga de cerradura o mecanismo de cierre, inutilice o desmonte dicha cerradura antes de guardarlo o desecharlo, así se evitará que los niños puedan quedar atrapados en su interior mientras juegan.

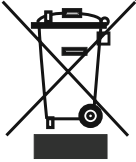

- Los viejos aparatos frigoríficos pueden contener material aislante y refrigerante que contenga CFC. Por tanto, preste la debida atención para no perjudicar al medio ambiente cuando deseche su frigorífico viejo.

Por favor, contacte con la autoridad municipal correspondiente para informarse sobre el desecho de los RAEE para su reutilización, reciclaje, y su recuperación.

Notas:

- Por favor, lea atentamente el manual de instrucciones antes de la instalación y la puesta en marcha del aparato. La empresa no se responsabiliza de ningún daño producido por un uso incorrecto del aparato.
- Siga todas las instrucciones del aparato y del manual de instrucciones y guarde este manual en un lugar seguro para resolver los problemas que puedan ocurrir en el futuro.
- Este aparato se ha fabricado para ser destinado al uso doméstico; por tanto, sólo puede utilizarse en casa y únicamente para los fines previstos. No es adecuado para un uso comercial o común. Tales usos supondrán la anulación de la garantía que ampara al aparato, y en tal caso la empresa no será responsable de ninguna pérdida derivada de los mismos.
- Este aparato está destinado al uso doméstico, siendo válido únicamente para guardar y refrigerar comida. No es adecuado para un uso comercial o común, ni para guardar sustancias que no sean alimentos. En caso contrario, la empresa no será responsable de ninguna pérdida derivada de tal uso.

Advertencias de seguridad

- No utilice cables alargadores ni enchufes múltiples.
- No conecte cables con enchufes dañados, rotos o viejos.
- No tire nunca del cable; no lo tuerza ni lo dañe.

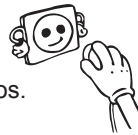

- Este aparato está diseñado para su uso por parte de personas adultas; no permita que los niños jueguen con él, ni que se cuelguen de la puerta.
- Para evitar el riesgo de electrocución, no enchufe ni desenchufe el aparato con las manos mojadas.
- Por su seguridad, no ponga nunca dentro del frigorífico ningún material inflamable ni explosivo.
- No cubra el frigorífico ni su parte superior con nada. Afectaría al funcionamiento del frigorífico.
- Con el fin de evitar cualquier daño a los accesorios del frigorífico, sujételos firmemente durante el transporte.



- La bomba de vacío actúa, cuando la puerta de frigorífico está cerrada. Espere durante 1 minuto para abrir de nuevo.
- Esta aplicación es opcional para facilitar la apertura de la puerta. Se puede producir algo de condensación alrededor de esa zona con esta aplicación, pero es posible eliminarla.

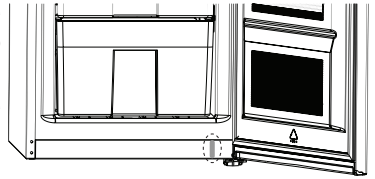

Instalación y puesta en marcha del frigorífico

Preste atención a lo siguiente antes de usar el frigorífico:

- El frigorífico funciona con una corriente de entre 220V - 240V a 50Hz.
- No nos hacemos responsables de los daños derivados del uso de la lavadora sin una toma a tierra.
- Coloque el frigorífico en lugares donde éste no quede expuesto a la luz solar directa.
- No debe utilizarlo nunca al aire libre, ni exponerlo a la lluvia.
- El aparato debe mantenerse a una distancia mínima de 50cm. de cocinas, hornos y calentadores; en cuanto a los hornos eléctricos, la distancia mínima debe ser de 5cm.
- Cuando coloque el frigorífico junto a un congelador, y con el fin de evitar la condensación de humedad en la superficie exterior, deberá dejar una separación de al menos 2cm. entre ambos aparatos.
- No coloque nada pesado sobre el aparato.
- No coloque ningún objeto sobre el frigorífico, colóquelo en un lugar adecuado donde haya un espacio libre de al menos 15 cm. por encima del mismo.
- Con el fin de que el frigorífico esté debidamente nivelado y funcione de manera estable, deberá ajustar las patas frontales de forma correcta. Podrá ajustarlas girándolas en sentido horario y contra horario, según sea necesario. Deberá realizar esta acción antes de colocar cualquier alimento en el frigorífico.
- Limpie todas las partes del frigorífico, antes de utilizarlo, con una solución de agua templada y una cucharilla de bicarbonato; a continuación, aclárelo con agua limpia y séquelo. Coloque de nuevo todas las piezas cuando haya terminado con la limpieza.
- Con el fin de evitar cualquier condensación derivada de que el frigorífico toque la pared, coloque los separadores plásticos girándolos 90° y con las paletas negras en la parte trasera.
- El frigorífico debe colocarse contra una pared, a una distancia de separación máxima de 75 mm.

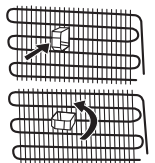

Antes de utilizar el frigorífico

- Antes de instalar el frigorífico, compruebe si presenta daños visibles. No debe instalar ni usar el frigorífico si está dañado.
- Cuando utilice el frigorífico por primera vez, manténgalo en posición horizontal durante al menos 3 horas antes de conectar la alimentación. Esto permitirá un funcionamiento eficiente y evitará daños en el compresor.
- Es posible que note un ligero olor cuando utilice su frigorífico por primera vez. Es algo perfectamente normal e irá desapareciendo a medida que el frigorífico se vaya enfriando.



Información acerca de la tecnología No-Frost

Los frigoríficos No Frost son diferentes de los otros frigoríficos estáticos en términos de su sistema operativo.

En los frigoríficos normales, en el congelador, la humedad de los alimentos húmedos del frigorífico que entra al abrir la puerta produce escarcha dentro del congelador.

Para derretir la nieve y el hielo que se han formado, es necesario realizar procesos tales como desenchufar el frigorífico, sacando durante éste proceso la comida que necesita mantenerse fría, y eliminar la escarcha acumulada.

En el caso de los frigoríficos No Frost, esto es enteramente diferente. El aire seco y frío de la habitación se introduce homogéneamente desde muchos puntos a las secciones de refrigerado y congelado por medio de un ventilador. El aire frío que se distribuye homogéneamente incluso en los espacios entre los estantes no solo se asegura de que toda su comida se enfría por igual y correctamente, sino que tampoco permite que se produzcan humedad y escarcha.

Por lo tanto, el frigorífico No Frost que usted tiene le permite una gran comodidad de uso además de su volumen grande y un aspecto estético.

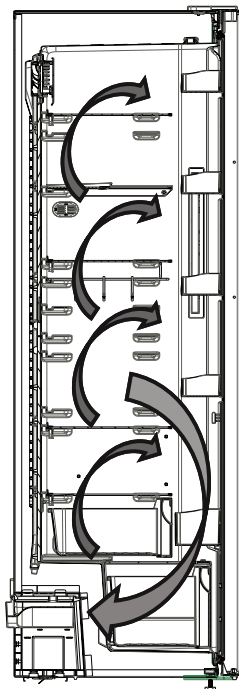

INFORMACIÓN DE USO

Pantalla y panel de control

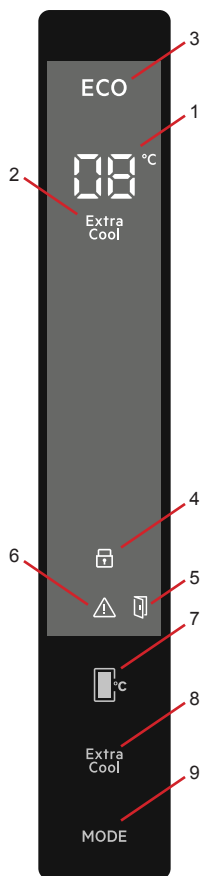

- 1- Indicador de ajuste de temperatura del compartimiento frigorífico
- 2- Indicador de refrigeración rápida
- 3- Símbolo del modo económico
- 4- Símbolo de bloqueo para niños
- 5- Función de alarma para la apertura de la puerta
- 6- Alarma/Símbolo de llamada al servicio técnico
- 7- Le permite cambiar los valores de las temperaturas del compartimiento frigorífico. El valor de la temperatura del compartimiento frigorífico puede ajustarse a 2, 4, 5, 6, 8 °C.
- 8- Botón de ajuste de la función Superenfriamiento
- 9- Botón de modo que activa el modo Economía

Uso del frigorífico

Modo de enfriamiento rápido

¿Cómo utilizarlo?

- Pulse el botón Super para activar el símbolo Superenfriamiento.
- Al pasar al modo Sc, la alarma acústica emite un pitido.
- Al seleccionar el modo, el valor de la temperatura ajustado antes de la selección del modo se mostrará en el indicador de temperatura del frigorífico.

En el modo:

- El modo Economía no se puede seleccionar.
- Puede pulsar de nuevo el botón de ajuste de la temperatura del frigorífico o pulsar el botón Super para desactivar el modo de enfriamiento rápido.

NOTA: Dependiendo de la temperatura ambiente, el modo de enfriamiento rápido se cancelará automáticamente al cabo de 5 horas o cuando el frigorífico haya alcanzado la temperatura requerida.



Modo económico

¿Cómo utilizarlo?

- Pulse el botón de modo y manténgalo pulsado hasta que aparezca el símbolo del modo Economía.
- Si no pulsa ningún otro botón en 1 segundo, el modo Economía se seleccionará, el símbolo del modo de Economía parpadeará 3 veces y se oirá un sonido de advertencia.
- Con el modo Economía seleccionado, el indicador de temperatura del compartimiento frigorífico mostrará una "E".

En el modo:

- Puede seleccionar el modo de enfriamiento rápido. En este caso, el modo económico se cancelará automáticamente y se activará el modo seleccionado.
- Si no pulsa ningún otro botón durante 1 segundo después de pulsar el botón de modo, este modo se cancelará.



Modo de salvapantallas

Finalidad

Este modo ahorra energía apagando toda la iluminación del panel de control cuando se queda el panel inactivo.

Cómo utilizarlo

- El modo de salvapantallas se activa automáticamente al cabo de 30 segundos.
- Si pulsa cualquier tecla cuando las luces del panel de control estén apagadas, reaparecerán en la pantalla los ajustes actuales del electrodoméstico para que pueda hacer cualquier cambio que desee.
- Si no cancela el modo de salvapantallas ni pulsa ninguna tecla durante 30 segundos, el panel de control permanecerá apagado.

Para desactivar el modo Salvapantallas,

- Para cancelar el modo de salvapantallas, en primer lugar pulse cualquier tecla para activar el teclado y a continuación deje pulsado el botón de modo durante 3 segundos.
- Para reactivar el modo Salvapantallas, pulse y mantenga pulsado el botón durante 3 segundos.



Activación del bloqueo para niños

Cuándo utilizar

- Para evitar que los niños jueguen con los botones y cambien la configuración realizada, el aparato dispone de la función de bloqueo para niños.

Activación del bloqueo para niños

- Pulse los botones Super y Frigorífico y manténgalos pulsados durante 5 segundos.
- Una vez seleccionado el modo, la pantalla mostrará un candado.

Desactivación del bloqueo para niños

- Pulse los botones Super y Frigorífico y manténgalos pulsados durante 5 segundos.

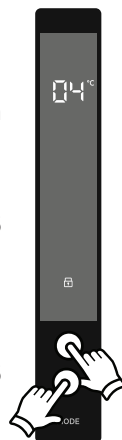

Función de alarma para la apertura de la puerta

Si la puerta del frigorífico se abre durante más de 2 minutos, el electrodoméstico comenzará a sonar como 'bip bip' y se iluminará el icono de puerta abierta.



Ajustes de temperaturas del frigorífico

- El valor inicial de temperatura del frigorífico es de 5 °C.
- Pulse el botón de ajuste de temperatura del frigorífico una vez.
- Al pulsar este botón por primera vez, el valor más reciente del indicador de temperatura del compartimento frigorífico parpadeará.
- Con cada pulsación de este botón se bajará un valor en esta escala: (2, 4, 5, 6, 8 °C)
- Si sigue pulsando, se reiniciará desde los 2 °C.
- El valor de la temperatura seleccionado antes de activar el modo de refrigeración rápida o el modo Economía permanecerán inalterados una vez este modo se haya completado o haya sido cancelado. El aparato se encenderá y empezará a operar con estos ajustes de temperatura.

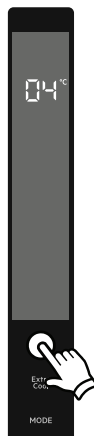

Ajustes de temperatura recomendados para el frigorífico

¿Cuándo programar?	Valor ajustado
Al depositar una pequeña cantidad de alimentos	8°C
En condiciones normales	4°C, 5 °C, 6 °C
Al depositar una gran cantidad de alimentos	2°C

Advertencias acerca de los ajustes de la temperatura

- Sus ajustes de temperatura seguirán siendo válidos durante los cortes de suministro eléctrico.
- No pase a otro parámetro antes de finalizar el ajuste.
- La programación de temperatura debe realizarse considerando la frecuencia de apertura de la puerta del frigorífico, la cantidad de alimentos almacenados y la temperatura ambiente de la estancia en donde se encuentra el frigorífico.
- Su frigorífico deberá estar funcionando sin interrupción hasta un máximo 24 horas (en función de la temperatura ambiente) para enfriarse por completo al enchufarlo por primera vez. Durante este período, no abra las puertas de su frigorífico con frecuencia y no lo sobrecargue.
- Para evitar dañar el compresor de su frigorífico, cuando desee volver a conectar su frigorífico después de desenchufarlo o en el momento en que se restablece el suministro eléctrico después de un corte, existe una función que hace que su frigorífico se ponga en funcionamiento con un retardo de 5 minutos. Su frigorífico comenzará a funcionar con normalidad transcurridos 5 minutos.
- Su frigorífico ha sido diseñado para operar en las escalas de temperatura ambiente especificadas en los estándares de acuerdo al tipo de clima mencionado en la etiqueta de información. Para gozar de un enfriamiento eficiente, no se recomienda el uso del frigorífico en entornos con valores de temperaturas no acordes con las temperaturas especificadas.
- Su frigorífico está diseñado para operar a temperaturas ambiente de entre 10 y 43 °C.

Clase climática	Temperatura ambiente °C
T	16 a 43 °C
ST	16 a 38 °C
N	16 a 32°C
SN	10 a 32 °C

Accesorios

Si el aparato tiene disponible el ventilador;

No bloquee la entrada de aire ni las aberturas de la toma de corriente cuando guarde la comida; de lo contrario, se verá perjudicada la circulación de aire que proporciona el ventilador turbo.

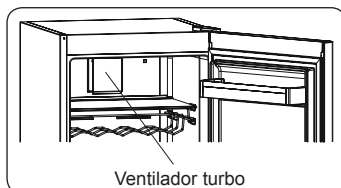

Compartimiento de refrigeración extra *(En algunos modelos)*

Ideal para preservar el sabor y la textura de los alimentos frescos y el queso. El cajón extraíble asegura un ambiente con una temperatura más baja en comparación con el resto del frigorífico gracias a la circulación activa de aire frío.

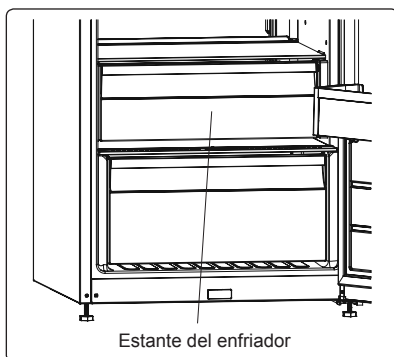

Indicador de frescura *(En algunos modelos)*

Si el cajón para fruta y verdura está lleno, el indicador de frescura ubicado en la parte frontal del cajón debe dejarse abierto. De este modo se controla el aire y la humedad que hay dentro del cajón para aumentar la vida de los alimentos que haya en su interior.

El indicador, que se encuentra tras el estante, debe abrirse si se detecta condensación en el estante de cristal.

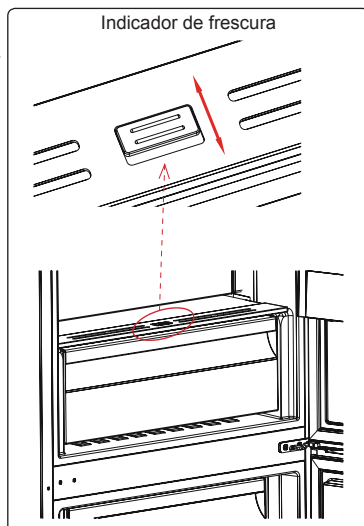

CustomFlex

CustomFlex® le ofrece la libertad de personalizar el espacio de su refrigerador. Dentro de la puerta hay un contenedor de almacenamiento y contenedores móviles, para que pueda adaptar el espacio según sus necesidades. Los contenedores son incluso extraíbles, por lo que puede extraerlos del refrigerador para tener un fácil acceso.

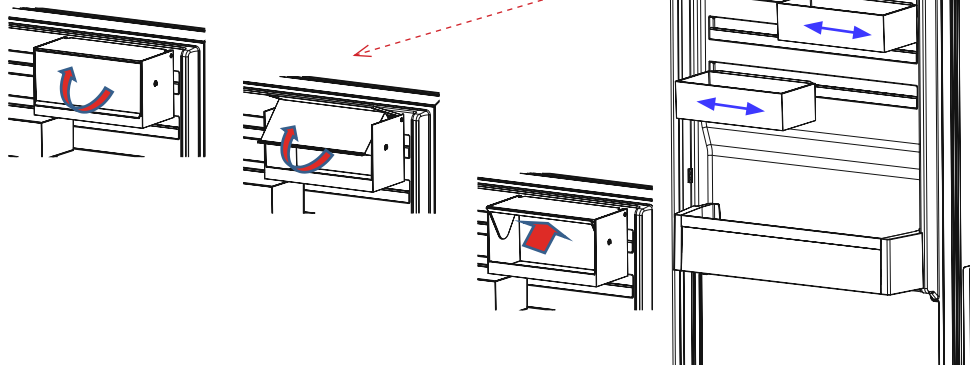

- Para abrir la tapa del contenedor de almacenamiento CustomFlex debe tirar en dirección a la flecha.
- Para cerrar la tapa, debe tirar en la dirección contraria.

Las descripciones visuales y textuales proporcionadas en la sección de accesorios pueden variar en función del modelo de aparato que haya adquirido.

GUÍA DE CONSERVACIÓN DE ALIMENTOS

Compartimento de refrigerador

- Para reducir la humedad y evitar la subsiguiente formación de escarcha, guarde los líquidos en recipientes herméticos en el refrigerador. La escarcha tiende a acumularse en las partes más frías del líquido que se evapora y con el tiempo deberá descongelarse el aparato con una mayor acidez.
- No coloque nunca alimentos calientes en el refrigerador. Los alimentos calientes deben dejarse enfriar a temperatura ambiental y deben colocarse de tal forma que se garantice una adecuada circulación del aire en el compartimento del refrigerador.
- Asegúrese de que no haya ningún elemento en contacto directo con la pared trasera del aparato, ya que se formará escarcha y el embalaje se pegará a ella. No abra la puerta del refrigerador con frecuencia.
- Recomendamos envolver el pescado limpio y la carne de manera holgada y guardarlos en el estante de cristal que está justo encima del compartimento para verduras, donde se encuentra el refrigerador de aire, ya que ofrece las mejores condiciones de almacenamiento.
- Almacene las frutas y verduras sueltas en los cajones para fruta y verdura.
- Almacene las frutas y verduras sueltas en el cajón para fruta y verdura.
- Al almacenar por separado las frutas y las verduras, se impide que los vegetales sensibles al etileno (verduras de hoja verde, brócoli, zanahoria, etc.) se vean afectados por las frutas que liberan gas etileno (plátanos, melocotones, albaricoques, etc.).
- No coloque vegetales húmedos en el refrigerador.
- El tiempo de conservación de los alimentos depende de la calidad inicial del alimento y de si este disfrutó de un ciclo ininterrumpido de refrigeración antes de meterse en el refrigerador.
- Para evitar la contaminación cruzada no almacene productos de carne con frutas o verduras. El agua que sale de la carne podría contaminar otros productos que haya en el refrigerador. Debe envasar los productos de carne y limpiar el líquido que se haya derramado en los estantes.
- No coloque alimentos en frente del conducto de aireación.
- Consuma los alimentos envasados antes de la fecha de caducidad recomendada.



NOTA: Las patatas, cebollas y el ajo no se deben guardar en el refrigerador.

La siguiente tabla le servirá de referencia rápida para determinar la manera más eficaz de almacenar en el refrigerador los principales grupos de alimentos.

Alimento	Tiempo máximo de conservación	Cómo y dónde almacenarlos
Vegetales y frutas	1 semana	Cajón para vegetales
Carne y pescado	2 - 3 días	Envolver en bolsas o film de plástico o guardar en un recipiente para carne y colocar en el estante de cristal.
Queso fresco	3 - 4 días	En su estante de puerta
Mantequilla y margarina	1 semana	En su estante de puerta
Productos embotellados, como leche y yogur	Hasta la fecha de caducidad recomendada por el productor	En su estante de puerta
Huevos	1 mes	En el estante para huevos
Alimentos cocinados	2 días	En cualquier estante

LIMPIEZA Y MANTENIMIENTO

- **Asegúrese de desenchufar el frigorífico antes de comenzar a limpiarlo.**



- No lo limpie derramando agua sobre él.



- Puede limpiar tanto el exterior como el interior con un paño suave o una esponja, y utilizando agua jabonosa templada.

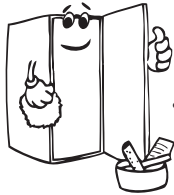
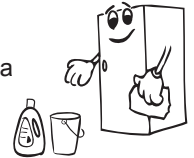

- Vaya sacando cada una de las piezas por separado y límpielas con agua jabonosa. No intente limpiarlas en el lavavajillas.



- Para la limpieza, no utilice productos inflamables, explosivos ni abrasivos tales como disolventes, gas o ácido.

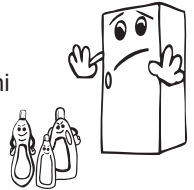

- Limpie el condensador con un cepillo al menos una vez al año para reducir el consumo de energía y aumentar la productividad.

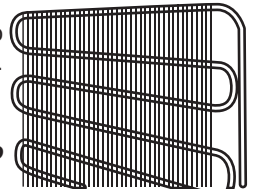

! Asegúrese de que el frigorífico esté desenchufado cuando lo esté limpiando o lo vaya a limpiar.

Sustituir las luces LED

Si el frigorífico tiene luces LED, contacte con el servicio técnico, ya que deben ser sustituidas únicamente por el personal autorizado.

TRASLADO Y RECOLOCACIÓN

- Puede guardar el embalaje original (si así lo quiere) para poder transportar el frigorífico a una nueva ubicación.
- Durante el transporte, deberá envolver firmemente el frigorífico con un embalaje robusto, y con cintas o cuerdas fuertes; así mismo, deberá seguir las correspondientes instrucciones contenidas en el embalaje.
- Extraiga las piezas móviles (estantes, accesorios, cajones de verduras, y demás), o bien sujételas firmemente en el frigorífico mediante cintas, para protegerlas frente a cualquier golpe durante su traslado o recolocación.

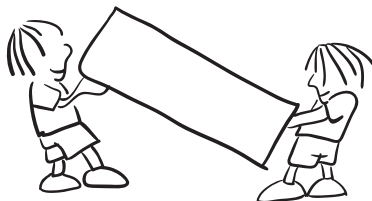

! Cargue el frigorífico en posición vertical.

Cómo cambiar la posición de la puerta

- Dependiendo del frigorífico que tenga, es posible invertir la puerta.
- No es posible cuando la parte delantera del electrodoméstico tenga tiradores.
- Si su modelo no tiene tiradores, se podrán invertir las puertas, pero la operación debe ser llevada a cabo por personal autorizado.

RESOLUCIÓN DE PROBLEMAS

Advertencias de comprobación:

El frigorífico le avisará si las temperaturas de refrigeración están a niveles incorrectos o si se produce un problema en el electrodoméstico. Los códigos de error se visualizan en los indicadores del frigorífico.

Código de error	Significado	Razón	Solución
[Sr]	Advertencias de fallas	Aparece cuando una o más partes del frigorífico fallan o cuando hay un problema en el sistema de enfriamiento.	Llame inmediatamente al servicio técnico.
[Sr] parpadea en la pantalla de ajuste del frigorífico	El frigorífico no está lo suficientemente frío.	Esta advertencia aparece si ha habido un corte del suministro eléctrico durante un largo período y cuando el frigorífico se utiliza por primera vez.	Incrementalmente la temperatura de enfriamiento ajustando al nivel deseado o cambie el aparato a modo de enfriamiento rápido. No abra o cierre las puertas del aparato con frecuencia hasta haber corregido el problema.
[Sr] parpadea en la pantalla de ajuste del frigorífico	El compartimiento frigorífico está muy frío	Significa que el compartimiento frigorífico enfría excesivamente y los alimentos en el compartimiento comienzan a congelarse.	- Asegúrese de que el dispositivo no esté en el modo de enfriamiento rápido - Ajuste la temperatura del compartimiento frigorífico a una temperatura más alta
La pantalla de ajuste del frigorífico muestra [--].	Advertencia de baja tensión	El frigorífico cambia al modo de alerta cuando la fuente de alimentación cae por debajo de los 170 voltios.	Esta característica evita que el compresor se dañe debido al bajo voltaje. El frigorífico comenzará a funcionar automáticamente cuando el voltaje se reestablezca al nivel requerido.

Advertencia de temperatura:

“LC” aparecerá en el indicador de temperatura y se escuchará un sonido cuando la temperatura del compartimento del frigorífico sea demasiado alta.

Un aumento de temperatura puede ser provocado por:

- La apertura frecuente de la puerta durante mucho tiempo.
- La carga de grandes cantidades de alimentos calientes.
- Alta temperatura ambiente.
- Un error en los electrodomésticos.

Advertencias de comprobación:

El frigorífico le avisará si las temperaturas de los compartimentos más fríos están a niveles incorrectos o si se produce un problema en el electrodoméstico. Los códigos de advertencia se visualizan en los indicadores del compartimento del frigorífico. Los códigos de advertencia aparecen en los indicadores de ajuste del compartimento del frigorífico.

También se oír un sonido.

La visualización del código y el sonido continuarán hasta que pulse el botón SET o MODE. Cuando pulse uno de esos botones, el sonido se interrumpirá. La advertencia “LC” desaparecerá en 15 minutos. No será necesario llamar al servicio técnico. Esta situación puede ocurrir debido a los motivos indicados anteriormente. Puede seguir guardando alimentos en el frigorífico. Si la advertencia “LC” no desaparece en una hora después de pulsar el botón, puede llamar al servicio técnico.

Si el frigorífico funciona haciendo demasiado ruido:

Ruido del compresor:

Ruido normal de motor. Este ruido significa que el compresor funciona normalmente. El compresor puede hacer más ruido durante un breve espacio de tiempo cuando se activa.

Ruido de burbujas y salpicaduras:

Este ruido es provocado por el flujo del refrigerante en los tubos del sistema.

Ruido de soplado de aire:

Ruido normal de ventilador. Este ruido se puede oír en el frigorífico durante el funcionamiento normal del sistema debido a la circulación de aire.

Si se acumula humedad en el interior del frigorífico:

- ¿Todos los alimentos están envasados correctamente? ¿Los contenedores se han secado antes de colocarlos en el frigorífico?
- ¿La puerta del frigorífico se abre con frecuencia? La humedad de la habitación se introduce en el frigorífico cuando se abren las puertas. La humedad se acumulará con más rapidez si abre las puertas con más frecuencia, sobre todo si hay mucha humedad en la habitación.
- La acumulación de gotas de agua en la pared trasera después de la descongelación automática es normal (en los modelos estáticos).

Si la puerta no se abre y se cierra correctamente:

- ¿Los envases de alimentos impiden que se cierre la puerta?
- ¿Los compartimentos de la puerta, los estantes y los cajones están colocados correctamente?

- ¿Las juntas de la puerta están rotas o desgastadas?
- ¿El frigorífico se encuentra en una superficie plana?

Recomendaciones

- Si se corta la electricidad, desenchufe el electrodoméstico; así evitará daños en el compresor. Debe esperar 5 o 10 minutos antes de volver a enchufarlo después de que se recupere la alimentación. Esto evitará daños en los componentes.
- La unidad de refrigeración del frigorífico está oculta en la pared trasera. Por lo tanto, pueden aparecer gotas de agua o hielo en la superficie trasera del frigorífico debido al funcionamiento del compresor en intervalos específicos. Esto es normal. No es necesario descongelar a menos que haya una cantidad excesiva de hielo.
- Si no va a utilizar el frigorífico durante un largo periodo (por ejemplo, durante las vacaciones de verano), desenchúfelo. Limpie el frigorífico de acuerdo con el capítulo dedicado a la limpieza y deje la puerta abierta para evitar humedad y olores.
- Si el problema continúa tras haber seguido todas las instrucciones mencionadas anteriormente, consulte a un proveedor de servicios autorizado.
- Según lo estipulado y declarado por el Departamento de Industria, la vida útil del aparato es de 10 años; este es el período estipulado para la retención de las piezas de repuesto necesarias para el buen funcionamiento del aparato.

Consejos para ahorrar energía

1. Coloque el frigorífico en lugares frescos y bien ventilados, evitando la exposición a la luz solar directa, y lejos de fuentes de calor (radiadores, cocinas, y otros). O bien deberá utilizar placas aislantes.
2. Espere a que se enfríen los alimentos y bebidas fuera del frigorífico antes de colocarlos dentro del mismo.
3. Asegúrese de que cualquier bebida o líquido esté bien tapado al colocarlo en el frigorífico. De lo contrario aumentará la humedad interior del aparato. De esta forma el frigorífico necesitará trabajar más durante más tiempo. Por otra parte, al tapar las bebidas o líquidos se evita que se atenúe su olor o sabor.
4. Procure abrir la puerta el menor tiempo posible cuando coloque alimentos o bebidas.
5. Mantenga cerradas las tapas de los diferentes compartimentos del aparato (cajón de verduras, refrigerador, y otros).
6. Mantenga siempre limpia y en buen estado (flexible) la junta de la puerta. Si se desgasta, cámbiela por otra nueva.
7. El modo Eco / función de ajuste predeterminado preserva los alimentos frescos a la vez que ahorra energía.
8. Compartimiento de alimentos frescos (frigorífico): Para garantizar un uso más eficiente de la energía se deben configurar los cajones en la parte inferior del aparato, y distribuir los estantes uniformemente.

PARTES Y COMPARTIMENTOS DEL APARATO

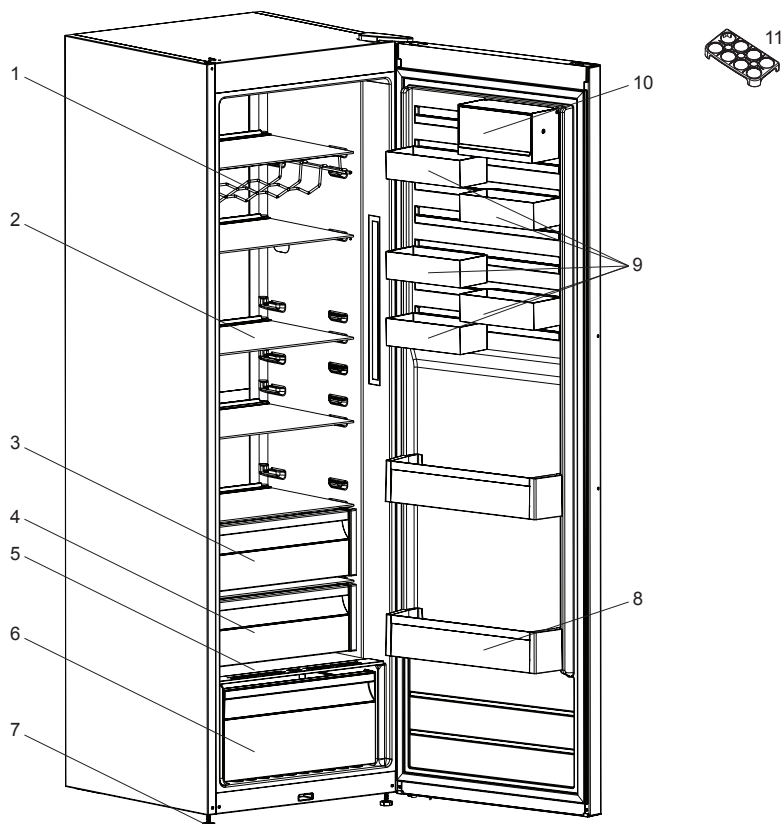

Esta ilustración de las partes y piezas del aparato sólo tiene carácter informativo. En función del modelo, algunas de las piezas pueden variar.

- 1) Botellero*
- 2) Tapa cajón superior *
- 3) Estante del enfriador *
- 4) Cajón para fruta y verdura
- 5) Cajón superior *
- 6) Tapa cajón inferior

- 7) Patas de equilibrado
- 8) Estantes de puerta
- 9) CustomFlex
- 10) CustomFlex con tapa
- 11) Estante para huevos

* En algunos modelos



PT

INCÊNDIO

Aviso; risco de incêndio/materiais inflamáveis

Conteúdos

ANTES DE UTILIZAR O APARELHO	45
Instruções De Segurança	49
Recomendações	49
Instalação e Ligação eléctrica	50
Antes de ligar o aparelho	50
AS VÁRIAS FUNÇÕES E POSSIBILIDADES	51
Visor do painel de controlo	51
Funcionamento do frigorífico	52
Modo de refrigeração rápida	52
Modo de Economia	52
Modo de Economia do Ecrã	53
Ativar o bloqueio para crianças	53
Definições de temperatura do frigorífico	53
Avisos sobre os ajustes da temperatura	54
Se o ventilador turbo existir no seu produto ;	55
LIMPEZA E MANUTENÇÃO	57
Descongelação	58
Substituição da lâmpada LED	58
TRANSPORTE E MUDANÇA DA POSIÇÃO DE INSTALAÇÃO	58
Mudança do sentido das portas	58
ANTES DE TELEFONAR AO SERVIÇO PÓS-VENDA	59
PARTES DO APARELHO E O COMPARTIMENTO	62

ANTES DE UTILIZAR O APARELHO

Avisos Gerais de Segurança

⚠ AVISO: Mantenha as aberturas de ventilação, no revestimento do eletrodoméstico ou na estrutura embutida, livres de obstruções.

⚠ AVISO: Não utilize dispositivos mecânicos ou outros meios para acelerar o processo de descongelamento que não os recomendados pelo fabricante.

⚠ AVISO: Não utilize eletrodomésticos elétricos dentro dos compartimentos de armazenamento de alimentos do eletrodoméstico a menos que tal seja recomendado pelo fabricante.

⚠ AVISO: Não danifique o circuito de refrigeração.

⚠ AVISO: Quando posicionar o aparelho, certifique-se de que o cabo de alimentação não está preso ou danificado.

⚠ AVISO: Não coloque várias tomadas portáteis ou fontes de alimentação portáteis na parte traseira do aparelho.

⚠ AVISO: De modo a evitar quaisquer perigos resultantes da instabilidade do eletrodoméstico, o mesmo deverá ser fixado de acordo com as instruções seguintes:

⚠ Se o seu eletrodoméstico utilizar R600a como refrigerante (estas informações serão fornecidas na identificação do congelador) deverá tomar cuidado durante o transporte e instalação para evitar que elementos do congelador fiquem danificados. O R600a é amigo do ambiente e um gás natural, no entanto, explosivo. Na eventualidade de uma fuga devido a danos dos elementos do congelador, afaste o seu frigorífico de chamas vivas ou fontes de calor e ventile, durante alguns minutos, a divisão onde se localiza o frigorífico.

- Enquanto transporta e posiciona o frigorífico, não danifique o circuito de gás do congelador.

- Não armazene substâncias explosivas, como por exemplo, latas de aerossóis com propulsor inflamável neste eletrodoméstico.
- O eletrodoméstico deverá ser utilizado em aplicações domésticas e residenciais, como por exemplo:
 - áreas de cozinha em lojas, escritórios e outros ambientes de trabalho.
 - quintas e por clientes em hotéis, motéis e outros tipos de ambientes residenciais.
 - ambientes tipo residencial;
 - aplicações de não retalho, catering e similares.
- Se a tomada não coincidir com a ficha do frigorífico, deverá ser substituída pelo fabricante, agente de serviço ou pessoa de qualificação similar de modo a evitar perigos.
- Uma ficha especial de terra foi ligada ao cabo de alimentação do seu frigorífico. Esta ficha deve ser utilizada com uma tomada especial de terra de 16 ou 10 amperes, consoante o país onde o produto será vendido. Se não existir tal tomada em sua casa, a mesma deverá ser instalada por um electricista autorizado.
- Este eletrodoméstico pode ser utilizado por crianças a partir dos 8 anos de idade e superior e por pessoas (incluindo crianças) com capacidades mentais, sensoriais e físicas reduzidas ou com falta de experiência ou conhecimento a menos que tenham sido supervisionados ou tenham recebido instruções relativamente à utilização do eletrodoméstico de forma segura e que tenham entendido os perigos envolvidos. As crianças não devem brincar com o eletrodoméstico. A limpeza e a manutenção por parte do utilizador não deverão ser realizadas por crianças sem supervisão.
- Crianças com idades entre 3 e 8 anos podem encher e esvaziar eletrodomésticos de refrigeração. As crianças não devem efetuar a limpeza ou a manutenção do eletrodoméstico;

crianças muito pequenas (0–3 anos) não devem utilizar os eletrodomésticos; crianças pequenas (3–8 anos) apenas podem utilizar os eletrodomésticos de forma segura sob supervisão constante; crianças mais velhas (8–14 anos) e pessoas vulneráveis podem utilizar os eletrodomésticos de forma segura após terem sido supervisionadas ou recebido as instruções adequadas relativamente à utilização do eletrodoméstico. As pessoas muito vulneráveis apenas podem utilizar os eletrodomésticos em segurança sob supervisão constante.

- Se o cabo elétrico estiver danificado, deverá ser substituído pelo fabricante, agente de serviço ou pessoa qualificada similar de modo a evitar perigos.
- Este eletrodoméstico não tem como objetivo ser utilizado em altitudes que excedam 2000 m.

De forma a evitar que os alimentos fiquem contaminados, respeite as instruções que se seguem:

- Manter a porta aberta durante longos períodos de tempo pode causar um aumento significativo da temperatura nos compartimentos do eletrodoméstico.
- Efetue uma limpeza regular das superfícies que entrem em contacto com qualquer alimento e dos sistemas de drenagem acessíveis.
- Armazene carne e peixe crus em recipientes adequados dentro do frigorífico, de forma que não entrem em contacto com os outros alimentos ou que não vertam para cima dos mesmos.
- Os compartimentos de duas estrelas para alimentos congelados são adequados para armazenar alimentos pré-congelados, para armazenar ou fazer gelado e cubos de gelo.
- Os compartimentos de uma, duas e três estrelas não são adequados para congelar alimentos frescos.

- Se o frigorífico ficar vazio durante longos períodos de tempo, este deve ser desligado, descongelado, limpo e seco, sendo necessário deixar a porta aberta para evitar o aparecimento de bolor dentro do eletrodoméstico.

Assistência

- Para reparar o eletrodoméstico, contacte o Centro de Assistência Autorizado. Utilize apenas peças sobressalentes originais.
- Tenha em consideração que reparações realizadas por si ou não profissionais podem afetar a segurança e anular a garantia.
- As peças sobressalentes que se seguem estarão disponíveis durante 7 anos após o modelo ter sido descontinuado: termóstatos, sensores de temperatura, placas de circuito impresso, fontes de luz, manípulos de portas, dobradiças, tabuleiros e cestas.
- Tenha em consideração que algumas destas peças sobressalentes apenas se encontram disponíveis para profissionais, e que nem todas são relevantes para todos os modelos.
- As juntas das portas estarão disponíveis durante 10 anos após o modelo ter sido descontinuado.

Instruções De Segurança

Atenção: Mantenha as aberturas de ventilação desobstruídas..

- Não utilize dispositivos mecânicos, nem outras formas artificiais para acelerar o processo de descongelação.
- Não utilize dispositivos eléctricos no compartimento do frigorífico.
- Se este dispositivo for para substituir um frigorífico antigo com fechadura, parta ou remova a fechadura antes de colocá-lo, para proteger as crianças que ao brincar podem fechar-se a si próprias dentro.
- Os velhos frigoríficos contêm gases de isolamento e refrigeração, que devem ser correctamente removidos. Quando se desfizer do seu antigo aparelho, entre em contacto com o serviço de recolha de sucata da sua área ou com o seu representante se tiver questões. Assegure-se que as tubeiras do seu antigo frigorífico não se vão romper quando forem recolhidas pelos serviços de limpeza.

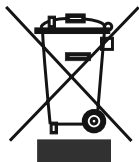

Solicitar à sua autoridade municipal acerca das disposições de REEE para fins de reutilização, reciclagem e recuperação.

Nota importante:

Leia este livro antes de ligar o aparelho. O fabricante não assumirá a responsabilidade no caso de uma incorrecta instalação e utilização diferente aquela exposta neste livro.

Recomendações

- Não utilize adaptadores ou derivações que podem causar um aquecimento em excesso ou um incêndio. Não utilize cabos de alimentação antigos ou danificados.
- Não torça nem dobre os cabos.



- Não deixe brincar as crianças com o aparelho. As crianças NUNCA devem sentar-se nas gavetas ou suspender-se na porta.
- Não utilize objectos metálicos aguçados para remover o gelo no compartimento de congelação porque podem perfurar o circuito refrigerante e causar danos irreparáveis na unidade.
- Não ligue à corrente eléctrica com as mãos molhadas.
- As garrafas com uma alta percentagem de álcool devem estar correctamente fechadas e colocadas verticalmente no refrigerador.
- Não tocar as superfícies de arrefecimento, nomeadamente com as mãos molhadas porque isto pode causar queimaduras ou ferimentos.
- Quando a porta do frigorífico é fechada, ocorre um vácuo. Aguarde cerca de 1 minuto para reabrir a porta.



Instalação e Ligação eléctrica

- Este aparelho deve ser ligado a uma tensão de 220-240V e 50 Hz.
- Certifique-se, antes de efectuar a instalação, que a voltagem da sua casa corresponde à indicada para o aparelho.
- Utilize uma tomada provida de ponto de terra. No caso da tomada onde quer ligar o aparelho não ter o ponto de terra, consulte um electricista qualificado.
- O Fabricante declina qualquer responsabilidade no caso de não se seguirem as recomendações eléctricas indicadas neste ponto do Manual.
- Não expor o aparelho ao sol directo.
- Não utilizar em espaços ao ar livre e não deve ser exposto à chuva.
- Coloque o frigorífico num lugar seco e arejado e não o coloque perto de uma fonte de calor. Deve colocá-lo a um mínimo de 50 cm dos aquecedores a gás ou estufas de carvão e a 5 cm das estufas eléctricas.
- Mantenha a parte de cima do frigorífico livre até 15 cm.
- Não coloque objectos pesados nem grandes quantidades sobre o aparelho.
- Se o aparelho está instalado próximo de outro frigorífico ou congelador mantenha um mínimo de separação de 2 cm para prevenir a condensação.
- Instale os separadores de plástico no condensador, na parte posterior do frigorífico para prevenir inclinação com a parede para um óptimo rendimento.
- O aparelho deve ficar bem apoiado no solo e bem nivelado. Utilize os dois rolos que se encontram na parte posterior da base para compensar o desnível.
- O exterior do aparelho e os acessórios interiores devem ser limpos com uma solução de água e sabão líquido suave; o interior do aparelho deve ser limpo com bicarbonato de sódio dissolvido em água morna. Depois de estarem secos, coloque os acessórios.

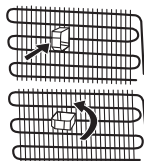

Antes de ligar o aparelho

- Espere três horas antes de ligar o aparelho á corrente eléctrica para assegurar um rendimento óptimo.
- Pode ser que haja um cheiro desagradável quando liga o aparelho por primeira vez, que desaparecerá quando comece a refrigerar.



AS VÁRIAS FUNÇÕES E POSSIBILIDADES

Visor do painel de controlo

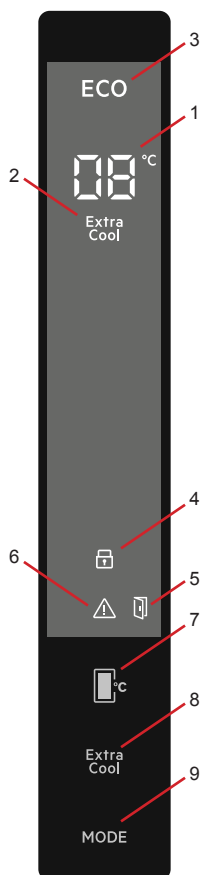

- 1 - Indicador de ajustes de temperatura do compartimento do frigorífico
- 2- Indicador de refrigeração rápido
- 3- Símbolo de Modo de Economia
- 4 - Símbolo de Bloqueio Para Crianças
- 5- Função de Alarme de porta aberta
- 6- Símbolo de assistência técnica/alarme
- 7- Permite alterar os valores da temperatura do compartimento do frigorífico. O valor da temperatura do compartimento do frigorífico pode ser definido para 2, 4, 5, 6, 8°C.
- 8- Botão de ajuste de super refrigeração
- 9- Botão do modo que ativa o modo de economia

Funcionamento do frigorífico

Modo de refrigeração rápida

Como usar

- Pressione o botão Super para ativar o símbolo de super refrigeração.
- Quando configurado no modo Sc, o alarme emite um som tipo "beep".
- Quando este modo estiver selecionado, o valor da temperatura que foi configurado antes da seleção de modo será exibido no indicador de temperatura do frigorífico.

No modo:

- O Modo de Economia não pode ser selecionado.
- Pode pressionar novamente o botão de configuração da temperatura do frigorífico ou pressionar o botão super para desativar o modo de refrigeração rápida.

NOTA: Dependendo da temperatura ambiente, o modo de refrigeração rápido será automaticamente cancelado após 5 horas ou quando o frigorífico tiver atingido a temperatura desejada.

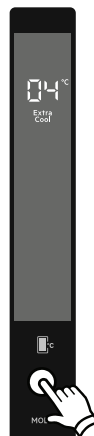

Modo de Economia

Como usar

- Pressione e mantenha pressionado o botão do modo até o símbolo de modo de economia aparecer.
- Se não pressionar qualquer outro botão dentro de 1 segundo, o modo de economia será selecionado, o símbolo do modo de economia piscará 3 vezes e ouvir-se-á um sinal sonoro.
- Enquanto o modo de economia estiver selecionado, "E" será exibido no indicador de temperatura do compartimento do frigorífico.

No modo:

O modo de refrigeração rápida pode ser selecionado. Neste caso, o modo de economia será cancelado automaticamente e o modo selecionado será ativado.

- Se não pressionar qualquer outro botão dentro de 1 segundo depois de pressionar o botão do modo, este modo será cancelado.

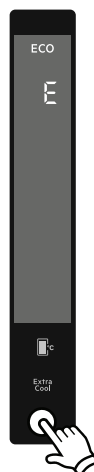

Modo de Economia do Ecrã

Finalidade

Este modo poupa energia desligando toda a iluminação do painel de controlo quando o painel estiver inativo.

Como usar

- O modo de economia do ecrã será ativado automaticamente após 30 segundos.
- Se pressionar qualquer tecla enquanto a iluminação do painel de controlo estiver apagada, as definições atuais da máquina irão reaparecer no visor para que possa fazer as alterações que pretender.
- Se não cancelar o modo de economia do ecrã ou premir qualquer tecla durante 30 segundos, o painel de controlo irá permanecer desligado.

Para desativar o modo de economia do ecrã

- Para cancelar o modo de economia do ecrã, em primeiro lugar, necessita de pressionar qualquer botão para ativar os botões e, em seguida, pressionar e manter pressionado o botão Modo durante 3 segundos.
- Para reativar o modo de economia do ecrã, pressione e mantenha pressionado o botão modo durante 3 segundos.



Ativar o bloqueio para crianças

Quando usar

- O aparelho vem equipado com uma função de bloqueio para crianças para evitar que as crianças brinquem com os botões e alterem os ajustes configurados por si.

Ativar o bloqueio para crianças

- Pressione e mantenha pressionados os botões de ajuste Super e Frigorífico simultaneamente por 5 segundos.
- Após o modo ter sido selecionado, o símbolo de bloqueio aparecerá no visor.

Desativar o bloqueio para crianças

- Pressione e mantenha pressionados os botões de ajuste Super e Frigorífico simultaneamente por 5 segundos.



Definições de temperatura do frigorífico

- O valor inicial da temperatura do indicador de temperatura do compartimento do frigorífico é de 5°C.
- Pressione uma vez o botão de ajustes de temperatura do frigorífico.
- Quando pressiona este botão pela primeira vez, o valor mais recente no indicador de temperatura do compartimento do frigorífico irá piscar.
- Cada vez que pressionar este botão, o valor será menor: (2, 4, 5, 6, 8°C)
- Se continuar a pressionar, reiniciará a partir de 2°C.
- O valor de temperatura selecionado antes de ativar o modo de refrigeração rápido ou o modo de economia permanecerá o mesmo uma vez que este modo tenha sido concluído ou cancelado. O aparelho funcionará com os valores de temperatura estabelecidos.

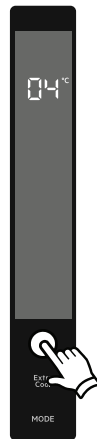

Função de Alarme de porta aberta

Se a porta do **frigorífico** estiver aberta durante mais de 2 minutos, o seu eletrodoméstico emite um sinal sonoro e o ícone de porta aberta ilumina-se.



Ajustes recomendados da temperatura para frigorífico

Quando ajustar	Ajustar valor
Quando é guardada uma pequena quantidade de alimentos	8°C
Em uso normal	4°C, 5°C, 6°C
Quando é guardada uma grande quantidade de alimentos	2°C

Avisos sobre os ajustes da temperatura

- Os seus ajustes de temperatura ainda permanecerão válidos durante alguma falha de energia.
- Não comute para um outro ajuste antes de completar o anterior.
- O ajuste da temperatura deve ser feito tendo em consideração a frequência com que a porta do frigorífico é aberta e fechada, quantos alimentos estão armazenados e a temperatura ambiente do frigorífico.
- Dependendo da temperatura ambiente, o seu frigorífico pode operar 'nonstop' até 24 horas, de forma a arrefecer completamente depois de ter sido ligado pela primeira vez. Durante este período, não abra as portas do seu frigorífico com tanta frequência e nem o sobrecarregue.
- Para prevenir qualquer dano no compressor do seu frigorífico quando o ligar novamente, após desligar ou depois do restabelecimento de uma falha elétrica, há uma função que faz o seu frigorífico funcionar após uma demora de 5 minutos. O seu frigorífico voltará a funcionar normalmente após cerca de 5 minutos.
- O frigorífico foi concebido para funcionar em intervalos de temperatura ambiente especificados nos padrões conforme a classe climática mencionada no rótulo de informações. A operação do frigorífico não é recomendada em ambientes com valores de temperatura que não cumprem com os especificados.
- O aparelho foi projetado para operar à temperatura ambiente de 10°C a 43°C.

Classe climática	Temperatura ambiente °C
T	16 a 43 °C
ST	16 a 38 °C
N	16 a 32 °C
SN	10 a 32 °C

Se o ventilador turbo existir no seu produto ;

Não bloquear as aberturas de entrada e saída de ar quando estiver a armazenar alimentos, caso contrário a circulação de ar fornecida pelo ventilador turbo ficará impedida de se realizar.

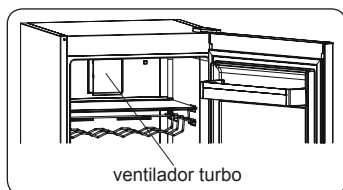

Compartimento do Refrigerador Extra (em alguns modelos)

Ideal para preservar o sabor e a textura de alimentos frescos cortados e queijo. A gaveta garante um ambiente com uma temperatura mais baixa relativamente aos restantes compartimentos do frigorífico graças à circulação ativa de ar frio.

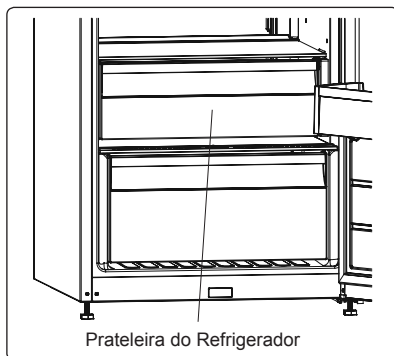

Marcador de Fresco (em alguns modelos)

Se a gaveta estiver cheia, o marcador de fresco localizado na frente da gaveta deverá ser aberto. Isto permite que o ar na gaveta e o nível de humidade sejam controlados de modo a aumentar a vida dos alimentos.

O marcador, localizado atrás da prateleira, deverá ser aberto se for notada qualquer condensação na prateleira de vidro.

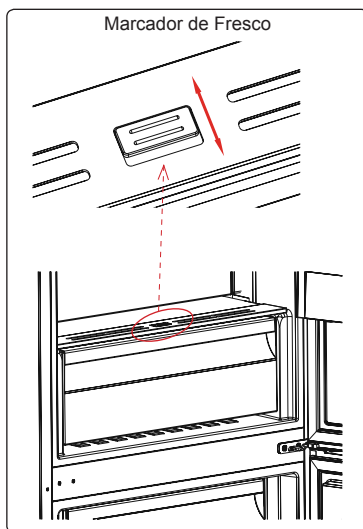

CustomFlex

O CustomFlex® oferece-lhe a liberdade para personalizar o espaço no seu frigorífico. Na porta, encontra um recipiente de armazenamento e recipientes móveis, que lhe permitem adaptar o espaço às suas necessidades. Os recipientes são amovíveis, sendo possível removê-los do frigorífico para um melhor acesso.

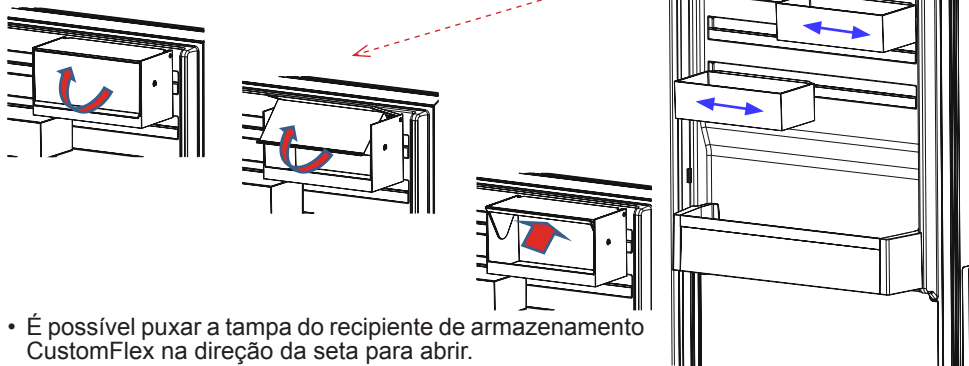

- É possível puxar a tampa do recipiente de armazenamento CustomFlex na direção da seta para abrir.
- Para fechar, basta puxá-la na direção oposta.

As descrições visuais e textuais na secção de acessórios poderão variar de acordo com o modelo do seu eletrodoméstico.

LIMPEZA E MANUTENÇÃO

- Desligue da rede eléctrica antes de limpar.



- Não limpe o aparelho utilizando grande quantidade de água.



- O compartimento do refrigerador deve ser limpo periodicamente, utilizando uma solução de bicarbonato e água morna.

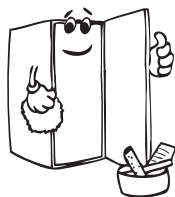

- Limpe os acessórios com sabão e água, separadamente, Não os lave na máquina de lavar loiça.



- Não use pós, detergentes ou sabões abrasivos. Depois de limpar, passe por água limpa e seque cuidadosamente. Depois de terminar a limpeza, ligue, novamente, à rede eléctrica com as mãos secas.

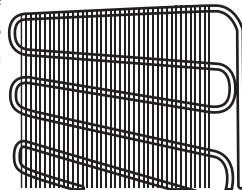

- Deve limpar pelo menos duas vezes por ano, o condensador com uma vassoura a fim de economizar energia e aumentar o rendimento.

Descongelação

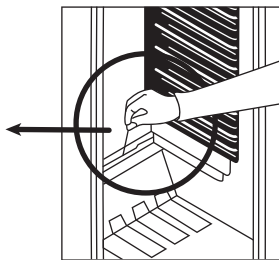
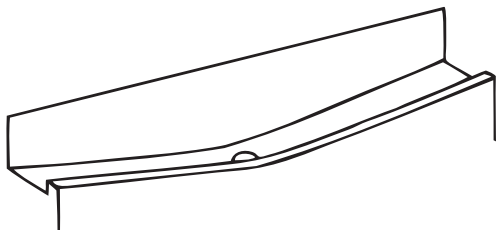

- O processo de descongelamento ocorre automaticamente no compartimento do aparelho durante esta operação. A água descongelada é recolhida através da bandeja de evaporação e evapora automaticamente.
- A bandeja de evaporação e o orifício para a água descongelada devem ser limpos regularmente pela patilha de drenagem de forma a que a água seja recolhida na parte inferior do frigorífico e que não saia por fora do mesmo.
- Pode também colocar $\frac{1}{2}$ de água dentro da patilha de drenagem de forma a limpar por dentro.

Substituição da lâmpada LED

Se o seu frigorífico tem uma lâmpada LED, contacte o serviço de apoio pois esta apenas deve ser substituída por pessoal técnico autorizado.

TRANSPORTE E MUDANÇA DA POSIÇÃO DE INSTALAÇÃO

Transporte e Mudança da Posição de Instalação

- A embalagem original e a esponja devem ser guardadas para novo transporte, se necessário (opcional).
- Deve fixar o seu frigorífico com uma embalagem grossa, cintas ou cordas resistentes e seguir as instruções para transporte na embalagem quando for para transportar de novo.
- Retirar as peças móveis (prateleiras, acessórios, caixas de vegetais, etc.) ou fixá-las no interior do frigorífico em relação a choques usando cintas durante o reposicionamento e o transporte.

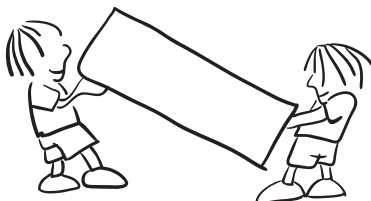

Transportar o frigorífico na posição vertical.

Mudança do sentido das portas

- Não é possível alterar a direcção da abertura da porta do frigorífico, se o manípulo da porta no seu frigorífico estiver instalado na superfície frontal da porta.
- É possível alterar a direcção de abertura da porta em modelos sem manípulo.
- Se a direcção de abertura da porta do seu frigorífico puder ser alterada, deve contactar o Serviço de Assistência autorizado mais próximo para a respectiva alteração.

ANTES DE TELEFONAR AO SERVIÇO PÓS-VENDA

Avisos de controlo:

Se as temperaturas do frigorífico não estiverem nos níveis adequados ou se houver algum problema no eletrodoméstico, o seu frigorífico avisá-lo-á. Os avisos são assinalados através de códigos de aviso nos indicadores do compartimento do frigorífico no painel indicador.

Código de erro	Significado	Motivo	Solução
[Sr]	Avisos de falha	Aparecem quando uma ou mais partes do frigorífico falham ou há um problema no sistema de refrigeração.	Contacte o técnico de assistência imediatamente.
[Sr] pisca com o valor ajustado no frigorífico	O frigorífico não está suficientemente frio.	Este aviso aparece se tiver havido uma falha elétrica por um longo período e quando o frigorífico funciona pela primeira vez.	Aumente temporariamente o ajuste da temperatura de refrigeração para o nível desejado ou comute o eletrodoméstico para o modo de refrigeração rápida. Não abra/feche as portas do produto com frequência até que o problema seja resolvido.
[Sr] pisca com o valor ajustado no frigorífico	O compartimento do frigorífico está muito frio	Isso significa que o compartimento do frigorífico arrefece excessivamente e que os alimentos no compartimento já começam a congelar.	- Certifique-se que o eletrodoméstico não está no modo de refrigeração rápida - Diminua o valor da temperatura do compartimento do frigorífico (ajuste-o para um valor mais quente)
[--] mostra o valor ajustado no frigorífico.	Aviso de baixa tensão	O frigorífico comuta para o modo de espera (standby) quando a voltagem desce abaixo de 170 Volts.	Essa função impede o compressor de ficar danificado devido à baixa voltagem. O frigorífico começará a funcionar automaticamente quando a voltagem for restabelecida para o nível exigido.

Aviso de temperatura:

Quando a temperatura no compartimento estiver quente demais, no mostrador de temperatura piscará a indicação “LC” e ouvir-se-á um som sonoro.

Um aumento de temperatura pode ser provocado por;

- Abertura frequente da porta durante períodos prolongados.
- Encher com grandes quantidades de alimentos quentes.
- Temperatura ambiente elevada.
- Um erro do eletrodoméstico.

Verifique os avisos;

O frigorífico avisará se a temperatura de arrefecimento estiver num nível inadequado ou quando ocorrer um problema no eletrodoméstico. Os códigos de erro aparecem no indicador de arrefecimento. Os códigos de aviso aparecem no mostrador das definições do compartimento de arrefecimento.

É igualmente escutado um som de aviso.

O aparecimento do código e o som continuarão até carregar no botão de definição ou de modo. Quando carregar num destes botões, o som parará. O aviso “LC” desaparecerá em 15 minutos. Não precisa de chamar a assistência técnica, isto pode aparecer devido às razões acima mencionadas. Pode continuar a armazenar os alimentos no frigorífico. Se o aviso “LC” não desaparecer dentro de uma hora depois de ter carregado no botão, pode contactar o apoio técnico.

Se o frigorífico estiver a fazer barulho demais;

Barulho do compressor

Barulho normal do motor. Este barulho significa que o compressor funciona normalmente. O compressor pode provocar mais barulho durante um breve período quando é ativado.

Barulho de burbulhar e salpico:

Este barulho é provocado pelo fluxo do gás refrigerante nos tubos do sistema.

Barulho de sopro de ar:

Barulho normal de ventoinha: Este barulho pode ser ouvido no frigorífico durante o funcionamento normal do sistema devido à circulação do ar.

Se se juntar humidade dentro do frigorífico;

- Os alimentos foram devidamente embalados? Os recipientes foram todos bem secos antes de serem colocados no frigorífico?
- A porta do frigorífico é aberta com frequência? Quando a porta é aberta, a humidade existente no ar da divisão entra no frigorífico. A humidade concentrar-se-á mais rapidamente sobretudo se a humidade da divisão for elevada.
- A acumulação de gotas de água na parede do fundo depois do descongelar automático é normal. (em Modelos Estáticos)

Se a porta não for aberta e fechada devidamente;

- As embalagens de alimentos evitam que a porta se feche?
- Os compartimentos da porta, as prateleiras e as gavetas estão devidamente colocados?
- As junções da porta estão partidas ou rasgadas?
- O frigorífico está numa superfície nivelada?

Recomendações

- No caso de uma falha de energia, desligue o eletrodoméstico da tomada. Isto evita danos no compressor. Deve atrasar a ligação 5 – 10 minutos depois de voltar a alimentação elétrica. Isto evitará danos nos componentes.

- A unidade de arrefecimento do frigorífico está escondida na parede traseira. Por isso, podem surgir gotas de água ou gelo na superfície traseira do seu frigorífico devido ao funcionamento do compressor em intervalos especificados. Isto é normal. Não é necessário executar uma função de descongelação, a menos que o gelo seja excessivo.
- Se não usar o frigorífico durante um período prolongado (por ex., nas férias de verão), desligue-o. Limpe o frigorífico de acordo com o capítulo de limpeza e deixe a porta aberta para evitar humidade e cheiro.
- Se o problema persistir depois de ter seguido as instruções em cima, consulte um fornecedor autorizado.

Sugestões para poupar energia

- 1- Instalar o aparelho numa sala fresca e arejada, ao abrigo da luz solar directa e de fontes de calor (radiador, forno... etc). Caso contrário, utilizar uma placa isolante.
- 2- Deixar arrefecer os alimentos e bebidas quentes fora do aparelho.
- 3- Quando colocar bebidas e líquidos, estes devem ser tapados. Caso contrário a humidade aumenta no aparelho. Por consequência, o tempo de trabalho aumenta. Cobrir bebidas e líquidos ajuda a prevenir cheiros e alterações no sabor.
- 4- Quando colocar alimentos e bebidas, não deixar a porta do frigorífico aberta muito tempo.
- 5- Manter todas as tampas incluídas no frigorífico fechadas. (compartimento para legumes etc).
- 6- Manter as juntas da porta limpas e rebatíveis. Substitua as juntas se estiverem gastas.
- 7- O modo Eco/função predefinida preserva alimentos frescos, ao mesmo tempo que poupa energia.
- 8- Compartimento de alimentos frescos (frigorífico): a utilização eficiente da energia é garantida pela configuração, com as gavetas na parte inferior do eletrodoméstico e uma distribuição uniforme das prateleiras.

PARTES DO APARELHO E O COMPARTIMENTO

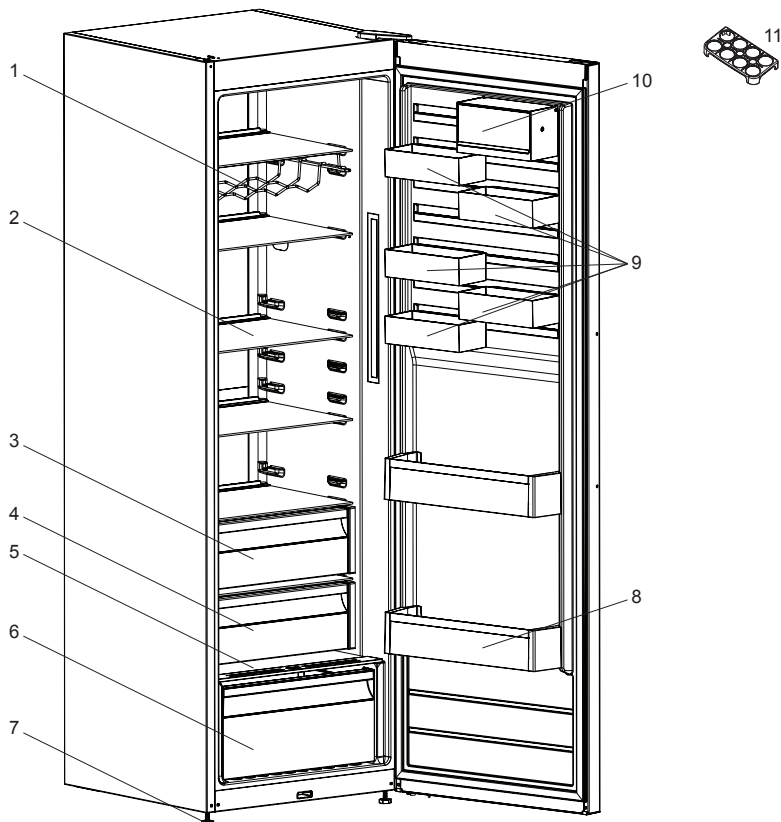

Esta apresentação é apenas para informação sobre as partes do electrodoméstico.
As partes podem variar conforme o modelo.

1. Grade de vinho *

2. Prateleira refrigeradora

3. Caixas

4. Compartimento de arrefecimento *

5. Tampa das caixas

6. Gaveta inferior

7. Pé nivelador

8. Prateleira de garrafas

9. CustomFlex

10. CustomFlex com tampa

11. Suporte dos ovos

* Em alguns modelos

www.aeg.com/shop



CE