

<b>SQ</b> Udhëzimet për përdorim	2	<b>EL</b> Οδηγίες Χρήσης	74	<b>RO</b> Manual de utilizare	142
<b>BG</b> Ръководство за употреба	8	<b>HU</b> Használati útmutató	81	<b>RU</b> Инструкция по эксплуатации	149
<b>HR</b> Upute za uporabu	15	<b>IT</b> Istruzioni per l'uso	88	<b>SR</b> Упутство за употребу	157
<b>CS</b> Návod k použití	21	<b>KK</b> Қолдану туралы нұсқаулары	95	<b>SK</b> Návod na používanie	164
<b>DA</b> Brugsanvisning	27	<b>LV</b> Lietošanas instrukcija	103	<b>SL</b> Navodila za uporabo	171
<b>NL</b> Gebruiksaanwijzing	33	<b>LT</b> Naudojimo instrukcija	109	<b>ES</b> Manual de instrucciones	177
<b>EN</b> User Manual	40	<b>MK</b> Упатство за ракување	115	<b>SV</b> Bruksanvisning	184
<b>ET</b> Kasutusjuhend	46	<b>NO</b> Bruksanvisning	122	<b>TR</b> Kullanma Kılavuzu	190
<b>FI</b> Käyttöohje	52	<b>PL</b> Instrukcja obsługi	128	<b>UK</b> Інструкція	196
<b>FR</b> Notice d'utilisation	59	<b>PT</b> Manual de instruções	135	<b>AR</b> دليل المستخدم	208
<b>DE</b> Benutzerinformation	67				

# USER MANUAL

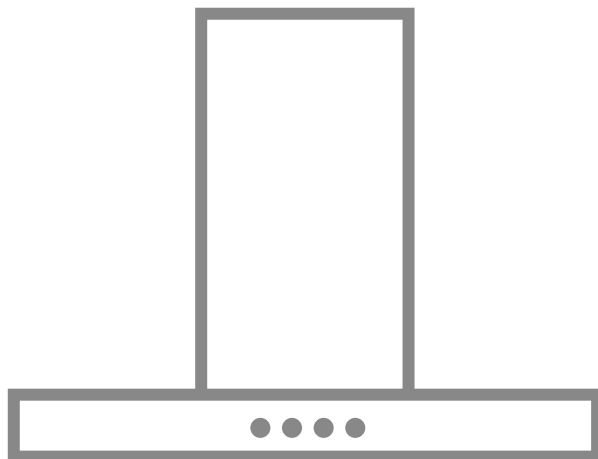

# PËRMBAJTJA

1. INFORMACIONI I SIGURISË DHE INSTALIMI.....	2
2. PËRPARA PËRDORIMIT TË PARË.....	3
3. PËRSHKRIM I PRODUKTIT.....	3
4. PËRDORIMI I PËRDITSHËM.....	3
5. KUJDESI DHE PASTRIMI.....	5
6. ZGJIDHJA E PROBLEMEVE.....	7

## PËR REZULTATE TË SHKËLQYERA

Faleminderit që zgjodhët këtë produkt AEG. Këtë produkt e kemi krijuar që të ketë performancë të përkryer për shumë vite, me teknologji inovative që e bëjnë jetën më të thjeshtë - karakteristika të cilat mund të mos i gjeni në pajisjet e zakonshme. Kushtojini disa minuta leximit të manualit për të marrë maksimumin nga ky produkt.

Vizitoni faqen tonë të internetit për:



Marrjen e këshillave të përdorimit, broshurave, informacionit për ndreqjen e problemeve, shërbimin dhe riparimin:

[www.aeg.com/support](http://www.aeg.com/support)



Regjistrimin e produktit tuaj për shërbim më të mirë:

[www.registeraeg.com](http://www.registeraeg.com)



Blerjen e aksesorëve, pjesëve të konsumueshme dhe pjesëve origjinale të këmbimit për pajisjen tuaj:

[www.aeg.com/shop](http://www.aeg.com/shop)

## KUJDESI DHE SHËRBIMI PËR KLIENTËT

Përdorni gjithmonë pjesë origjinale këmbimi.

Kur kontaktoni Qendrën tonë të Autorizuar të Shërbimit, sigurohuni që të dispononi të dhënat e mëposhtme: Modeli, PNC, numri serial.

Informacioni mund të gjendet në pllakën e specifikimeve.

 Paralajmërim / Të dhëna për sigurinë dhe kujdesin

 Të dhëna të përgjithshme dhe këshilla

 Të dhëna për ambientin

Rezervohet mundësia e ndryshimeve.

## 1. INFORMACIONI I SIGURISË DHE INSTALIMI



### PARALAJMËRIM!

Referojuni broshurës tjetër "Udhëzimet për instalimin" për "Informacionin e sigurisë dhe instalimin". Lexoni me kujdes kapitujt e "Sigurisë" përpara çdo përdorimi ose mirëmbajtjeje të pajisjes.

## 2. PËRPARA PËRDORIMIT TË PARË



**PARALAJMËRIM!**  
Referojuni kapitujve për sigurinë.

### 2.1 Mbyllja e xhamit

Kur rrëshqitësi nuk hapet dhe paneli pulson në të bardhë, xhami brenda rrëshqitësit është i lirshëm. Xhami duhet të mbyllet për të hapur rrëshqitësin dhe për të vënë në punë pajisjen.

1. Shkoni te pjesa e përparme të pajisjes brenda mobilies.
2. Hapni kapakun e vogël përpara dhe sigurohuni që xhami brenda të mos jetë i lirshëm.

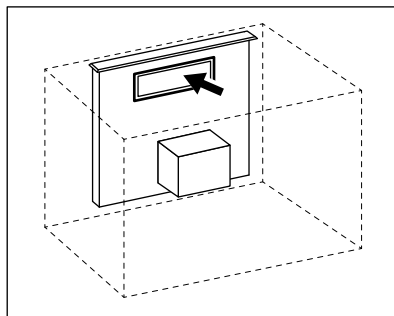

Shtyjeni lehtë xhamin nëse është i lirshëm për ta mbyllur.

3. Mbylleni kapakun përpara pajisjes. Pajisja tani është gati për përdorim.

## 3. PËRSHKRIM I PRODUKTIT

### 3.1 Përmbledhje e panelit të kontrollit

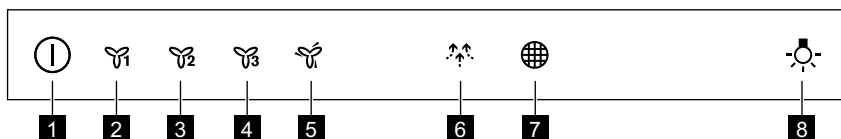

- 1 Ndezja/Fikja, Hap/Mbyll
- 2 Shpejtësia e parë e motorit
- 3 Shpejtësia e dytë e motorit
- 4 Shpejtësia e tretë e motorit
- 5 Shpejtësia maksimale e motorit

- 6 Funkzioni i tërheqjes së lehtë
- 7 Njoftimi i filtrit
- 8 Llamba



## 4. PËRDORIMI I PËRDITSHËM

### 4.1 Hapja dhe mbyllja e aspiratorit



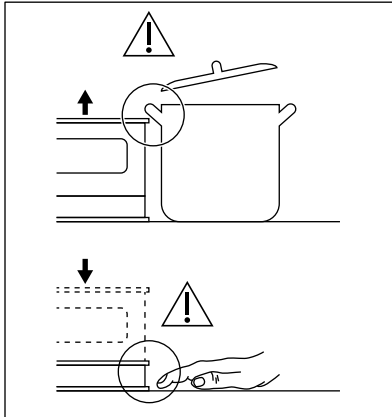



**PARALAJMËRIM!**  
Rrezik plagosjeje ose dëmtim i pajisjes! Mos fusni enë gatimi ose objekte të tjera mbi dhe nën rrëshqitës.





1. Shtypni dhe mbani shtypur  derisa rrëshqitësi të fillojë të hapet. Pajisja ndizet dhe rrëshqitësi ngrihet lart.
2. Për të mbyllur rrëshqitësin dhe fikur pajisjen, shtypni dhe mbani shtypur  derisa rrëshqitësi të fillojë të shkojë poshtë. Përdoreni aspiratorin vetëm kur rrëshqitësi ndalon dhe është plotësisht i hapur.

## 4.2 Përdorimi i aspiratorit



Kontrolloni shpejtësinë e rekomanduar sipas tabelës më poshtë.

	Gjatë ngrohjes së ushqimit, gatimit me tenxhere të mbuluara.
	Gjatë gatimit me tenxhere të mbuluara në disa zona ose vatra gatimi, skuqjes së lehtë.
	Gjatë zierjes, skuqjes së sasive të mëdha të ushqimit pa kapak, gatimit në disa zona ose vatra gatimi.
	Gjatë gatimit, skuqjes së sasive të mëdha të ushqimit pa kapak, në lagështi të madhe. Aspiratori punon me shpejtësi maksimale. Pas 8 minutash pajisja kthehet në cilësimin e mëparshëm.
	Gjatë gatimit delikat, për të ajrosur kuzhinën. Aspiratori punon me shpejtësinë më të ulët. Pas 60 minutash pajisja fiket.

 Rekomandohet që ta lini aspiratorin në punë për rreth 15 minuta pas gatimit.



 Paneli i kontrollit është fushë me sensor. Prekni simbolet për të aktivizuar funksionet.

Për të përdorur aspiratorin kur aspiratori është i hapur:

1. Ndizeni pajisjen duke shtypur simbolin .
  - Tani mund të aktivizoni funksionet.
  2. Për të aktivizuar funksionin, prekni simbolin.
  3. Nëse është nevoja prekni simbolin e dritës  për të ndriçuar sipërfaqen e gatimit.
- Për të çaktivizuar pajisjen, shtypni sërish simbolin .

## 4.3 Aktivizimi i Shpejtësisë maksimale të motorit

Kur shtypni butonin , Shpejtësia maksimale e motorit fillon të punojë për 8 minuta. Pas kësaj kohe, pajisja kthehet në cilësimet e mëparshme të shpejtësisë.

 Kur funksioni është i aktivizuar, prekja shtesë mbi butonin  nuk ka asnjë efekt.

## 4.4 Njoftimi i filtrit

Alarmi i filtrit ju kujton të ndërroni ose të pastroni filtrin e karbonit dhe të pastroni filtrin e yndyrës. Treguesi i filtrit  ndizet ) për 30 sekonda nëse filtri i yndyrës duhet të pastrohet. Treguesi i

filtrit  pulson për 30 sekonda nëse filtri i karbonit duhet të ndërrohet ose të pastrohet.

 Shikoni “Pastrimi i filtrit të yndyrës” në kapitullin “Kujdesi dhe pastrimi”.

 Shikoni pjesën “Pastrimi i filtrit të yndyrës” ose “Ndërimi i filtrit të karbonit” (në varësi të llojit të filtrit).

**Për të aktivizuar ose çaktivizuar funksionin:**

1. Ndizni panelin e kontrollit
2. Sigurohuni që ikonat të jenë fikur.
3. Për të aktivizuar funksionin, prekni  për 3 sekonda.

Nëse funksioni është i aktivizuar, ikona e filtrit  pulson pesë herë.

4. Për të çaktivizuar funksionin, prekni  për 3 sekonda.

Nëse funksioni është i çaktivizuar, ikona e filtrit  pulson tre herë.

Për të rivendosur funksionin, prekni  për 3 sekonda.

## 5. KUJDESI DHE PASTRIMI

### 5.1 Shënime mbi pastrimin



**Agjentët e pastrimit**

#### **Mos përdorni detergjente gërryese dhe furça.**

Pastroni sipërfaqen e pajisjes me një copë të butë me ujë të ngrohtë dhe një detergjent të butë.

Pas pastrimit disa pjesë të pajisjes mund të nxehen. Për të shmangur njollat, pajisja duhet të lihet të ftohet dhe të thahet me një leckë ose kartëpeceta të pastra.

Pastroni njollat me një detergjent të butë.

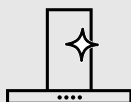

**Mbajeni aspiratorin të pastër**

Pastrojeni pajisjen dhe filtrat e yndyrës çdo muaj. Pastrojeni pjesën e brendshme të pajisjes dhe filtrat e yndyrës me kujdes nga yndyra. Grumbullimi i yndyrës ose mbetjeve të tjera mund të shkaktojë zjarr. Ndiqni udhëzimet për pastrimin e aksesorëve kur njoftimi i filtrit është i aktivizuar. Shikoni “Njoftimi i filtrit” në kapitullin “Përdorimi i përditshëm”.

Filtrat e yndyrës mund të lahen në lavastovilje.

Lavastovilja duhet të vendoset në temperaturë të ulët dhe cikël të shkurtër. Filtri i yndyrës mund të çngjyroset, kjo nuk ka ndikim te performanca e pajisjes.



**Filtri i karbonit**

Koha e ngopjes së filtrit të karbonit ndryshon në varësi të llojit të gatimit dhe sa rregullisht pastrohet filtri i yndyrës. Filtri i karbonit mund të lahet, pastrojeni ose rigjenerojeni filtrin rreth çdo dy muaj. Shikoni fletëpalosjen e përfshirë në aksesor.

### 5.2 Pastrimi i filtrit të yndyrës

Filtrat montohen me anë të kapëseve dhe kunjave në anën e kundërt.

**Për të pastruar filtrin:**

1. Tërhiqni kapakun për ta hapur.



Bëni kujdes! Për të parandaluar rrëzimin aksidental, kapaku ka dy grepa anas.

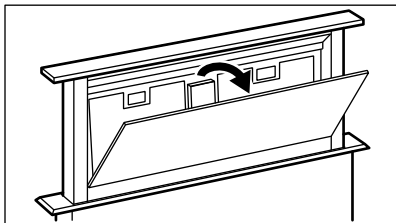

2. Shtypni dorezën e kapëses së montimit në panelin e filtrimit poshtë aspiratorit (1).

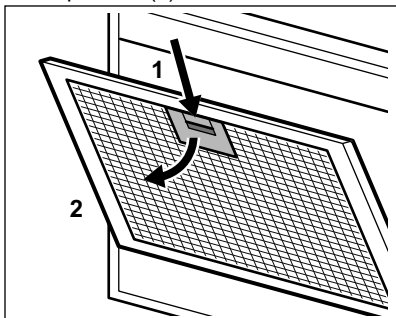

3. Anojeni lehtë pjesën e përparme të filtrit poshtë (2), më pas tërhiqeni. Përsërisni dy hapat e parë për të gjithë filtrat.
4. Pastrojini filtrat duke përdorur një sfungjer me detergjente jo gërryese ose në një lavastovilje.



Lavastovilja duhet të vendoset në temperaturë të ulët dhe cikël të shkurtër. Filtri i yndyrës mund të çngjyroset, kjo nuk ka ndikim te performanca e pajisjes.

5. Për të montuar sërish filtrat, ndiqni dy hapat e parë në rendin e kundërt. Përsërisni hapat për të gjithë filtrat nëse aplikohet. Pas mbylljes së kapakut, pajisja fiket. Prekni ① për të ndezur aspiratorin.

### 5.3 Pastrimi i filtrit të karbonit

Për të hequr filtrin:

1. Hiqni filtrat e yndyrës nga pajisja.

Referojuni pjesës “Pastrimi i filtrit të yndyrës” në këtë kapitull.

2. Hiqni kapëset që mbajnë shtratin e filtrit (1), më pas shtratin e filtrit (2).

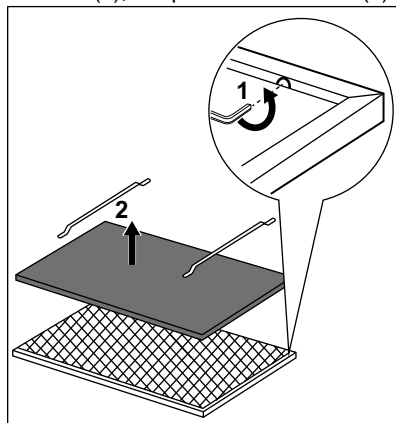

3. Lajeni shtratin e filtrit me ujë të ngrohtë pa përdorur detergjent apo përdorni një lavastovilje.



Vendosni lavastoviljen pa përdorur shkëlqyes ose detergjente të tjera. Lavastovilja nuk mund të mbushet me enë.

4. Lëreni shtratin e filtrit të thahet ose përdorni një furrë.



Vendoseni furrën për 7 minuta në temperaturë maksimale prej 60°C.

5. Për të instaluar filtrin, kryeni hapat në rend të kundërt. Filtri duhet të thahet plotësisht përpara se ta instaloni përsëri në pajisje.

Ndërrojeni shtratin e filtrit çdo 2 vjet ose kur është dëmtuar pëlhura.

### 5.4 Ndërrimi i llambës

Kjo pajisje është e pajisur me një llambë LED. Kjo pjesë mund të ndërrohet vetëm nga një teknik. Në rast keqfunksionimi referojuni pjesës “Shërbimi” te kapitulli “Udhëzimet e sigurisë”.

## 6. ZGJIDHJA E PROBLEMEVE





**PARALAJMËRIM!**  
Referojuni kapitujve për sigurinë.

### 6.1 Si të veprojmë nëse...

Problemi	Shkaku i mundshëm	Zgjidhja
Nuk mund ta aktivizoni pajisjen.	Pajisja nuk është e lidhur me furnizimin me energji ose nuk është lidhur saktë.	Kontrolloni nëse pajisja është lidhur siç duhet me rrjetin elektrik.
Nuk mund ta aktivizoni pajisjen.	Është djegur siguresa.	Sigurohuni që shkaku i keqfunksionimit është siguresa. Nëse siguresa digjet vazhdimisht, kontaktoni një elektrikist të kualifikuar.
Nuk mund ta hapni rrëshqitësin dhe paneli pulson në të kuqe dhe të bardhë.	Xhami brenda pajisjes është i hapur.	Mbyllni xhamin. Referojuni “Mbyllja e xhamit” në kapitullin “Përpara përdorimit të parë”.
Llamba nuk funksionon.	Llamba është me defekt.	Zëvendësoni llambën. Referojuni kapitullit “Kujdesi dhe pastrimi”.
Pajisja nuk i thith mjaftueshëm avujt.	Shpejtësia e motorit nuk është e përshtatshme për avujt që shfaqen.	Ndryshoni shpejtësinë e motorit.
Treguesi i alarmit të filtrit  është aktiv.	Alarmi i filtrit është aktiv. Filtri i yndyrës duhet të pastrohet.	Referojuni alarmit të filtrit të kapitullit “Kujdesi dhe pastrimi”.
Treguesi i alarmit të filtrit  pulson.	Alarmi i filtrit është aktiv. Filtri i karbonit duhet të ndërrohet ose të pastrohet.	Referojuni alarmit të filtrit të kapitullit “Kujdesi dhe pastrimi”.

## 7. ÇËSHTJE QË LIDHEN ME AMBIENTIN

Ricikloni materialet me simbolin . Vendoseni ambalazhin te kontejnerët e riciklimit nëse ka. Ndhmoni në mbrojtjen e mjedisit dhe shëndetit të njerëzve dhe në riciklimin e mbetjeve të pajisjeve elektrike dhe elektronike. Mos hidhni

pajisjet e shënuara me simbolin  e mbeturinave shtëpiake. Ktheni produktin në pikën lokale të riciklimit ose kontaktoni me zyrën komunale.

## СЪДЪРЖАНИЕ

1. ИНФОРМАЦИЯ ЗА БЕЗОПАСНОСТ И МОНТАЖ.....	9
2. ПРЕДИ ПЪРВОНАЧАЛНА УПОТРЕБА.....	9
3. ОПИСАНИЕ НА УРЕДА.....	9
4. ВСЕКИДНЕВНА УПОТРЕБА.....	10
5. ГРИЖИ И ПОЧИСТВАНЕ.....	12
6. ОТСТРАНЯВАНЕ НА НЕИЗПРАВНОСТИ.....	13

## ЗА ПЕРФЕКТНИ РЕЗУЛТАТИ

Благодарим, че избрахте този продукт на АЕГ. Ние го създадохме, за да ви предоставим безупречна експлоатация в продължение на много години, с иновативни технологии, които ни помагат да направим живота по-лесен – функции, които не можете да откриете при обикновените уреди. Отделете няколко минути за прочит, за да се възползвате от уреда по най-добрия начин.

Посетете нашия уебсайт, за да:



Вижте полезни съвети за употреба, брошури, отстраняване на неизправности, информация за сервиз и ремонт:

**[www.aeg.com/support](http://www.aeg.com/support)**



Регистрирайте продукта си за по-добро обслужване:

**[www.registeraeg.com](http://www.registeraeg.com)**



Купете аксесоари, консумативи и оригинални резервни части за вашия уред:

**[www.aeg.com/shop](http://www.aeg.com/shop)**

## ГРИЖИ И ОБСЛУЖВАНЕ НА КЛИЕНТИТЕ

Винаги използвайте оригинални резервни части.

Когато се свързвате с нашия оторизиран отдел „Обслужване“, трябва да имате под ръка следната информация: Модел, PNC (номер на продукт), Сериен номер.

Информацията може да се намери на табелата с номинални стойности.

 Предупреждение/Внимание–Важна информация за безопасност

 Обща информация и съвети

 Информация за опазване на околната среда

Запазваме си правото на изменения.



# 1. ИНФОРМАЦИЯ ЗА БЕЗОПАСНОСТ И МОНТАЖ



**ВНИМАНИЕ!**  
Вижте отделната брошура с инструкции за инсталиране за Информация за безопасност и монтаж. Прочетете внимателно главите за безопасност преди всяка употреба или поддръжка на уреда.

## 2. ПРЕДИ ПЪРВОНАЧАЛНА УПОТРЕБА



**ВНИМАНИЕ!**  
Вж. глава "Безопасност".

### 2.1 Затваряне на стъклото

Когато плъзгачът не се отваря и таблото мига бяло, стъклото в плъзгача е разхлабено. Стъклото трябва да е затворено, за да се отвори плъзгача и да работите с уреда.

1. Стигнете до предната страна на уреда вътре в мебелите.
2. Отворете малкия капак отпред и се уверете, че стъклото вътре не е разхлабено.

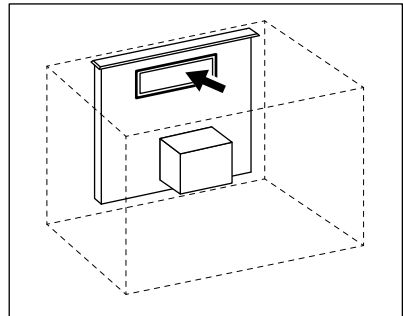

Внимателно натиснете стъклото, ако е разхлабено, за да го затворите.  
3. Затворете капачето пред уреда. Уредът вече е готов за работа.

## 3. ОПИСАНИЕ НА УРЕДА

### 3.1 Преглед на контролния панел

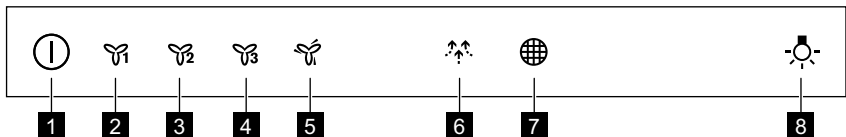

- 1 Вкл./Изкл., Отворено/Затворено
- 2 Първа скорост на мотора
- 3 Втора скорост на мотора
- 4 Трета скорост на мотора
- 5 Максимална скорост на мотора

- 6 Функция „Бриз“
- 7 Известие за филтър
- 8 Лампа

## 4. ВСЕКИДНЕВНА УПОТРЕБА

### 4.1 Отваряне и затваряне на абсорбаторът



#### ВНИМАНИЕ!

Опасност от нараняване или повреда на уреда! Не поставяйте съдове за готвене или други предмети върху и под плъзгача.

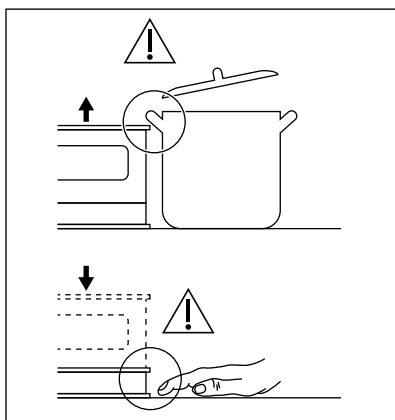

1. Натиснете и задръжте ① докато плъзгачът не започне да се отваря.

Уредът се включва и плъзгачът се придвижва нагоре.

2. За да затворите плъзгача и да изключите уреда, натиснете и задръжте ①, докато плъзгачът започне да се спуска надолу.

Ползвайте абсорбаторът само когато плъзгачът спре и се отвори напълно.

### 4.2 Използване на абсорбатора



Проверете препоръчителната скорост в съответствие с таблицата по-долу.

	При затопляне на храна, готвене с поставен капак.
	При готвене с капак върху няколко зони за готвене или котлони, леко пържене.
	При варене, пържене на големи количества храна без капак, готвене на няколко зони за готвене или котлони.
	При варене, пържене на големи количества храна без капак, висока влажност. Абсорбаторът работи на максимална скорост. След 8 минути уредът се връща на последната настройка.
	При деликатно готвене, за проветряване на кухнята. Абсорбаторът работи на минимална скорост. След 60 минути уредът се изключва.

 Препоръчително е да оставите абсорбатора да работи приблизително 15 минути след готвене.

 Контролното табло е сензорно поле. Докоснете символите, за да активирате функциите.



За да работите с абсорбаторът когато абсорбаторът е отворен:

1. Включете уреда, като натиснете символ .  
Вече можете да активирате функциите.
2. За да активирате функцията, докоснете символа.
3. Ако е необходимо, натиснете символа на лампичката , за да осветите повърхността за готвене.

За да изключите уреда, натиснете символа  отново.



### 4.3 Активиране на максимална скорост на мотора

Когато натиснете бутона , максималната скорост на мотора се включва за 8 минути. След този период уредът се връща към предходните настройки на скоростта.

 Когато функцията е включена, допълнителното докосване на бутона  не предизвиква действие.

### 4.4 Известие за филтър





Алармата на филтъра напомня за смяна или почистване на филтъра с

активен въглен, както и за почистване на филтъра за мазнини. Индикаторът на филтъра  е включен в продължение на 30 секунди, в случай че филтърът за мазнини има нужда от почистване. Индикаторът на филтъра  премигва в продължение на 30 секунди, ако филтърът с активен въглен трябва да се сменя или почиства.

 Направете справка за почистването на филтъра за мазнини в глава „Почистване и грижа“.

 Направете справка относно почистването или смяната на филтъра с активен въглен в главата „Грижи и почистване“.

#### За активиране и деактивиране на функцията:

1. Включете командното табло.
2. Уверете се, че иконите са изключени.
3. За да активирате функцията, докоснете  за 3 секунди.  
Ако функцията е активирана, иконата на филтъра  премигва 5 пъти.
4. За да деактивирате функцията, докоснете  за 3 секунди.  
Ако функцията е деактивирана, иконата на филтъра  премигва три пъти.  
За да нулирате функцията, докоснете  за 3 секунди.

## 5. ГРИЖИ И ПОЧИСТВАНЕ

### 5.1 Бележки относно почистването



**Препарати за почистване**

**Не използвайте абразивни почистващи препарати и четки.**

Почистете лицевата част на фурната с мека кърпа с топла вода и лек препарат за почистване.

След готвене някои части на уреда могат да се нагреят. За да избегнете петна, уредът трябва да се охлади и изсуши с чиста кърпа или салфетки.

Почистете петната с лек почистващ препарат.

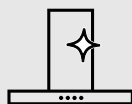

**Поддържайте абсорбатора чист.**

Почиствайте уредите и филтрите за мазнини всеки месец. Внимателно почиствайте мазнини по вътрешността на уреда и филтрите за мазнини. Натрупвания на мазнини или други остатъци могат да доведат до пожар.

Следвайте инструкциите за почистване на аксесоарите, когато е включено известието за филтър. Вижте известявания за Филтъра в главата за ежедневна употреба.

Филтрите за мазнини могат да се почистват в съдомиялна.

Съдомиялната трябва да е настроена на ниска температура и кратък цикъл. Филтърът за мазнини може да загуби цвета си, но това не влияе върху работата на уреда.



**Филтър с активен въглен**

Времето за насищане на филтъра с активен въглен зависи от типа готвене и редовността на почистване на филтъра за мазнини. Филтърът с активен въглен може да се мие, почиства или регенерира приблизително на всеки два месеца. Вижте листовката, включена в аксесоара.

### 5.2 Почистване на филтъра за мазнини

Филтрите се монтират с помощта на скоби и щифтове, разположени от обратната страна.

**За да почистите филтъра:**

1. Издърпайте го, за да го отворите.



Внимавайте! За да се предотврати случайно срутване, капакът има две куки отстрани.

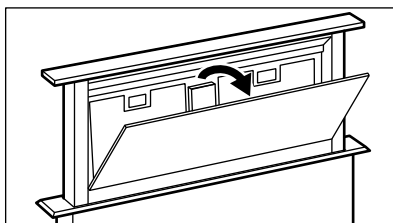

2. Натиснете дръжката на скобата за монтаж върху панела на филтъра под абсорбатора (1).

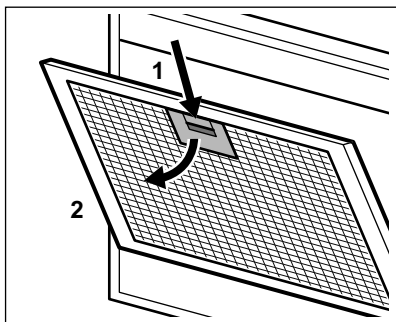

3. Леко наклонете предната част на филтъра надолу (2), след което дръпнете.

Повторете първите две стъпки за всички филтри.

4. Почистете филтрите с помощта на гъба и неабразивни препарати или в съдомиялна.

**i** Съдомиялната трябва да е настроена на ниска температура и кратък цикъл. Филтърът за мазнини може да загуби цвета си, но това не влияе върху работата на уреда.

5. За монтиране на филтрите изпълнете първите две стъпки в обратен ред.

Повторете стъпките за всички филтри, ако е приложимо.

След поставянето на капака уредът се изключва. Докоснете **ⓘ**, за да включите абсорбатора.

### 5.3 Почистване на филтъра с активен въглен

За да извадите филтъра:

1. Извадете филтрите за мазнини от уреда.

Вижте „Почистване на филтъра за мазнини“ в тази глава.

2. Отстранете скобите, които придържат основата на филтъра (1), след което и самата основа (2).

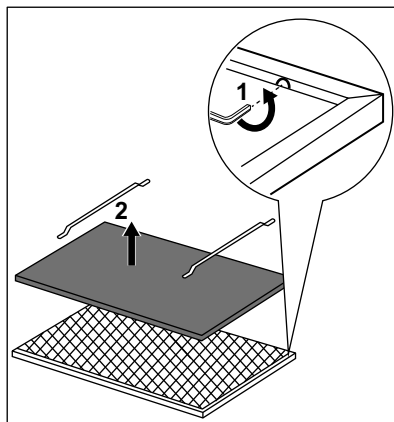

3. Измийте основата на филтъра в гореща вода, без препарат, или използвайте съдомиялна.

**i** Настройте съдомиялната машина без да използвате препарат за изплакване или други препарати. В съдомиялната не трябва да има чинии.

4. Оставете основата на филтъра да изсъхне или използвайте фурна.

**🌿** Настройте фурната на 7 минути на максимална температура до 60°C.

5. За монтиране на филтъра изпълнете стъпките в обратен ред. Филтърът трябва да е напълно изсъхнал, за да се монтира обратно в уреда.

Сменяйте основата на филтъра на всеки 2 години или при повреда на платата.

### 5.4 Смяна на лампичката

Този уред е снабден със светодиодна лампичка (LED). Тази част трябва да се смени единствено от техник. В случай на неизправност вижте „Обслужване“ в глава „Инструкции за безопасност“.

## 6. ОТСТРАНЯВАНЕ НА НЕИЗПРАВНОСТИ





**ВНИМАНИЕ!**  
Вж. глава "Безопасност".

## 6.1 Как да постъпите, ако...

Проблем	Възможна причина	Отстраняване
Не можете да включите уреда.	Уредът не е свързан към електрозахранването или е свързан неправилно.	Проверете дали уредът е свързан правилно към електрозахранването.
Не можете да включите уреда.	Предпазителят е изгорял.	Уверете се, че предпазителят е причината за неизправността. Ако предпазителят продължава да изгаря, свържете се с квалифициран електротехник.
Не можете да отворите плъзгача и таблото мига червено и бяло.	Стъклото в уреда е отворено.	Затворете стъклото. Вижте „Затваряне на стъклото“ в глава „Преди първата употреба“.
Лампичката не функционира.	Лампичката е дефектна.	Сменете лампичката. Вижте глава „Грижи и почистване“.
Уредът не абсорбира достатъчно изпарения.	Скоростта на мотора не е достатъчна спрямо изпаренията.	Сменете скоростта на мотора.
Индикаторът на алармата на филтъра  е включен.	Алармата на филтъра е включена. Филтърът за мазнини трябва да се почисти.	Вижте за алармата на филтъра в глава „Почистване и грижа“.
Индикаторът на алармата на филтъра  премигва.	Алармата на филтъра е включена. Филтърът с активен въглен трябва да се смени или почисти.	Вижте за алармата на филтъра в глава „Почистване и грижа“.

## 7. ОПАЗВАНЕ НА ОКОЛНАТА СРЕДА

Рециклирайте материалите със символа . Поставете опаковките в съответните контейнери за рециклирането им. Помогнете за опазването на околната среда и човешкото здраве, както и за рециклирането на отпадъци от

електрически и електронни уреди. Не изхвърляйте уредите, означени със символа , заедно с битовата смет. Върнете уреда в местния пункт за рециклиране или се обърнете към вашата общинска служба.

# SADRŽAJ

1. SIGURNOSNE UPUTE I POSTAVLJANJE.....	15
2. PRIJE PRVE UPOTREBE.....	16
3. OPIS PROIZVODA.....	16
4. SVAKODNEVNA UPORABA.....	16
5. ČIŠĆENJE I ODRŽAVANJE.....	18
6. RJEŠAVANJE PROBLEMA.....	20

## ZA SAVRŠENE REZULTATE

Zahvaljujemo vam što ste odabrali ovaj AEG proizvod. Proizveli smo ga kako bi vam pružio godine besprijekornog rada, s inovativnim tehnologijama koje život čine jednostavnijim - svojstva koja ne možete pronaći kod običnih uređaja.

Molimo vas da odvojite nekoliko minuta za čitanje kako biste dobili ono najbolje od njega.

Posjetite našu internetsku stranicu za:



Dobivanje savjeta o korištenju, rješavanje problema, brošure i informacije o servisu i popravcima:

**[www.aeg.com/support](http://www.aeg.com/support)**



Registrirajte svoj proizvod za bolju uslugu:

**[www.registereaeg.com](http://www.registereaeg.com)**



Kupujte dodatnu opremu, potrošni materijal i originalne rezervne dijelove za svoj uređaj:

**[www.aeg.com/shop](http://www.aeg.com/shop)**

## SLUŽBA ZA KUPCE I SERVIS

Obavezno koristite originalne rezervne dijelove.

Prilikom kontaktiranja ovlaštenog servisnog centra neka vam pri ruci budu sljedeći podaci: Model, PNC, serijski broj.

Informacije možete pronaći na natpisnoj pločici.

 Upozorenje / Oprez - sigurnosne informacije

 Opće informacije i savjeti

 Ekološke informacije

Zadržava se pravo na izmjene.

## 1. SIGURNOSNE UPUTE I POSTAVLJANJE



### UPOZORENJE!

Pogledajte sigurnosnu knjižicu s uputama za postavljanje radi podataka o sigurnosti i postavljanju.

Pažljivo pročitajte poglavlja o sigurnosti prije uporabe ili održavanja uređaja.

## 2. PRIJE PRVE UPOTREBE



### UPOZORENJE!

Pogledajte poglavlja sa sigurnosnim uputama.

### 2.1 Zatvaranje stakla

Kad se klizač ne otvori i ploča treperi bijelo, staklo unutar klizača je otpušteno. Staklo se mora zatvoriti kako biste otvorili klizač i upravljali uređajem.

1. Posegnite za prednjom stranom uređaja unutar namještaja.
2. Otvorite mali poklopac sprijeda i provjerite je li se staklo izunutra otpustilo.

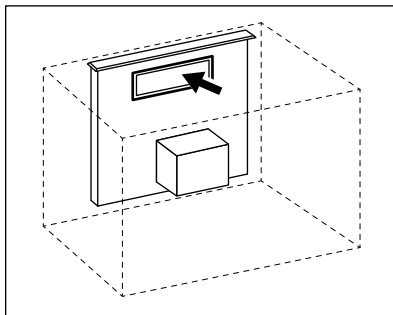

Nježno gurnite staklo ako je otpušteno da biste ga zatvorili.

3. Zatvorite poklopac s prednje strane uređaja.

Uređaj je sada spreman za korištenje.

## 3. OPIS PROIZVODA

### 3.1 Pregled upravljačke ploče

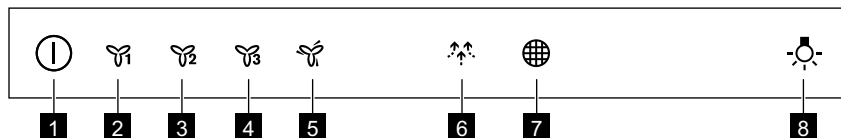

**1** Uklj./Isklj., Otvoreno/Zatvoreno

**2** Prva brzina motora

**3** Druga brzina motora

**4** Treća brzina motora

**5** Maksimalna brzina motora

**6** Funkcija Breeze

**7** Obavijest o filtru

**8** Svjetlo

## 4. SVAKODNEVNA UPORABA

### 4.1 Otvaranje i zatvaranje nape





### UPOZORENJE!

Opasnost od ozljeda ili oštećenja uređaja! Nemojte stavljati posuđe ili druge predmete na i ispod klizača.

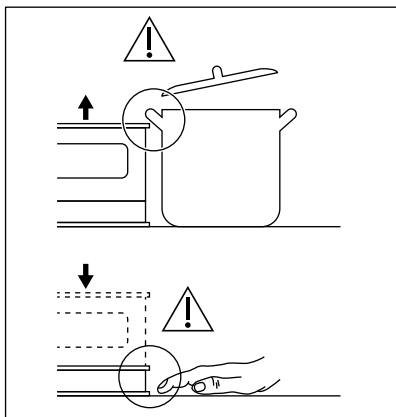









1. Pritisnite i držite pritisnuto  dok se klizač ne počne otvarati. Uređaj se uključuje i klizač se podiže.
2. Za zatvaranje klizača i isključivanje uređaja pritisnite i držite pritisnuto  dok se klizač ne počne spuštati. Napu koristite samo kad se klizač zaustavi i potpuno je otvoren.

## 4.2 Uporaba nape



Provjerite preporučenu brzinu prema donjoj tablici.

	Prilikom zagrijavanja hrane, kuhanje s pokrivenim posudama.
	Prilikom kuhanja s pokrivenim posudama na više zona kuhanja ili plamenika, blago prženje.
	Prilikom klučanja, prženja velikih količina hrane bez poklopca, kuhanja na više zona kuhanja ili plamenika.
	Prilikom klučanja, prženja velikih količine hrane bez poklopca, visoka vlažnost. Napa radi na maksimalnoj brzini. Nakon 8 minuta uređaj se vraća na prethodnu postavku.
	Tijekom osjetljivog kuhanja, za ventilaciju kuhinje. Napa radi na najnižoj brzini. Nakon 60 minuta uređaj se isključuje.

 Preporuča se ostaviti napu da radi oko 15 minuta nakon kuhanja.



 Upravljačka ploča je polje senzora. Za uključenje funkcije, dodirnite simbol.

Za upravljanje napom kada je napa otvorena:



1. Uključite uređaj pritiskom simbola . Sada možete uključiti funkcije.
  2. Za uključivanje funkcije dodirnite simbol.
  3. Ako je potrebno, dodirnite simbol za svjetlo  za osvjetljavanje površine za kuhanje.
- Za isključivanje uređaja ponovno pritisnite simbol .

## 4.3 Uključivanje maksimalne brzine motora

Kada pritisnete tipku , maksimalna brzina motora počinje raditi u trajanju od 8 minuta. Nakon tog vremena uređaj se vraća na svoje prethodne postavke brzine.

 Kada je funkcija uključena, dodatni dodir na tipku  nema nikakav učinak.

## 4.4 Obavijest o filtru

Alarm filtra podsjeća na promjenu ili čišćenje filtra s ugljenom i čišćenje filtra za masnoću. Indikator filtra  je uključen 30 sekundi ako se filter za masnoću mora očistiti. Indikator filtra 

bljeska ) 30 sekundi ako filter s ugljenom treba zamijeniti ili očistiti.



Pogledajte o čišćenju filtra za masnoću u poglavlju o održavanju i čišćenju.



Pogledajte čišćenje filtra s ugljenom ili zamjenu filtra s ugljenom u poglavlju o održavanju i čišćenju.

#### Za uključivanje ili isključivanje funkcije:

1. Uključite upravljačku ploču.

2. Uvjerite se da su ikone isključene.

3. Za uključivanje funkcije dodirnite  na 3 sekunde.

Ako je funkcija uključena, ikona filtra  bljeska pet puta.

4. Za isključivanje funkcije dodirnite  na 3 sekunde.

Ako je funkcija isključena, ikona filtra  bljeska tri puta.

Za poništavanje funkcije dodirnite  na 3 sekunde.

## 5. ČIŠĆENJE I ODRŽAVANJE

### 5.1 Napomene o čišćenju



Sredstva za čišćenje

#### Nemojte koristiti abrazivne deterdžente i četke.

Površinu uređaja očistite mekom krpom namočenom u mlaku vodu i blagim deterdžentom.

Nakon kuhanja neki dijelovi uređaja mogu se zagrijati. Da biste izbjegli mrlje, uređaj treba ohladiti i osušiti čistom krpom ili papirnatim ručnicima.

Mrlje očistite blagim deterdžentom.

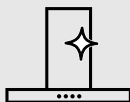

Redovito čistite napu

Svaki mjesec čistite uređaj i filtre za masnoću. Unutrašnjost i filtre za masnoću pažljivo odmastite. Nakupljanje masti ili drugih ostataka može uzrokovati požar.

Kada je obavijest o filtru uključena, slijedite upute za čišćenje dodataka. Pogledajte Obavijest o filtru u poglavlju Svakodnevna uporaba.

Filtri za masnoću mogu se prati u perilici posuđa.

Perilica mora biti postavljena na nisku temperaturu i kratak ciklus. Filter za masnoću može izgubiti boju, to nema utjecaja na rad uređaja.



Filter s ugljenom

Vrijeme zasićenja filtra s ugljenom varira ovisno o vrsti kuhanja i pravilnosti čišćenja filtra za masnoću. Filter s ugljenom može se oprati, očistiti ili regenerirati nakon otprilike svaka dva mjeseca. Pogledajte letak uključen u pribor.

### 5.2 Čišćenje filtra za masnoću

Filtri se montiraju pomoću kopči i zatika na suprotnoj strani.

#### Čišćenje filtra:

1. Povucite poklopac da biste ga otvorili.

- i** Budite pažljivi! Da se spriječi slučajni pad, poklopac ima dvije kuke sa strana.

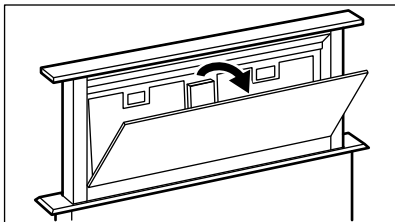

2. Pritisnite ručku montažne kopče na ploči filtra ispod nape (1).

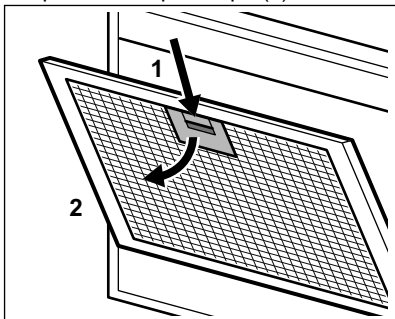

3. Lagano nagnite prednji dio filtra prema dolje (2), a zatim ga povucite. Ponovite prva dva koraka za sve filtre.  
4. Očistite filtre pomoću spužve s deterđentima koji nisu abrazivni ili u perilici posuđa.

- i** Perilica mora biti postavljena na nisku temperaturu i kratak ciklus. Filtar za masnoću može izgubiti boju, to nema utjecaja na rad uređaja.

5. Za montažu filtra, slijedite prva dva koraka obrnutim redoslijedom. Ponovite korake za sve filtre ako je primjenjivo. Nakon zatvaranja poklopca, uređaj se isključuje. Dodirnite **i** za uključivanje nape.

### 5.3 Čišćenje filtra s ugljenom

Za uklanjanje filtra:

1. Izvadite filtre za masnoću iz uređaja. Pogledajte "Čišćenje filtra za masnoću" u ovom poglavlju.
2. Uklonite kopče koje drže filtara (1), zatim filtara (2).

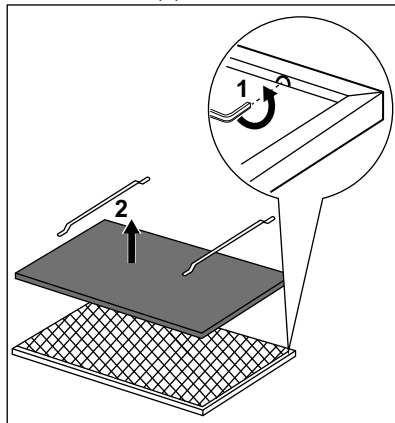

3. Filtar operite u toploj vodi bez uporabe deterđenta ili u perilici posuđa.

- i** Postavite perilicu posuđa za rad bez sredstva za ispiranje ili bilo kojeg drugog deterđenta. Perilica ne može biti napunjena posuđem.

4. Ostavite filtara da se osuši ili koristite pećnicu.



Pećnicu postavite na 7 minuta na maksimalnu temperaturu od 60 °C.

5. Za vraćanje filtra, ponovite korake obrnutim redoslijedom. Prije ugradnje u uređaj filtara se mora potpuno osušiti.

Zamijenite filtara svake 2 godine ili kad je tkanina oštećena.

### 5.4 Zamjena žarulje

Ovaj uređaj opremljen je LED žaruljom. Ovaj dio može zamijeniti samo tehničar. U slučaju bilo kakve neispravnosti, pogledajte "Servis" u poglavlju "Sigurnosne upute".

## 6. RJEŠAVANJE PROBLEMA





**UPOZORENJE!**  
Pogledajte poglavlja sa sigurnosnim uputama.

### 6.1 Što učiniti ako...

Problem	Mogući uzrok	Rješenje
Uređaj ne možete uključiti.	Uređaj nije priključen na mrežno napajanje ili nije pravilno priključen.	Provjerite je li uređaj ispravno priključen na električno napajanje.
Uređaj ne možete uključiti.	Osigurač je pregorio.	Provjerite je li osigurač uzrok kvara. Ako osigurač stalno pregara, obratite se kvalificiranom električaru.
Ne možete otvoriti klizač i ploča treperi crveno i bijelo.	Staklo unutar uređaja je otvoreno.	Zatvorite staklo. Pogledajte "Zatvaranje stakla" u poglavlju "Prije prve uporabe".
Svjetlo ne radi.	Svjetlo nije ispravno.	Zamijenite žarulju. Pogledajte poglavlje "Održavanje i čišćenje".
Uređaj ne apsorbira dovoljno pare.	Brzina motora nije prikladna za pojavljujuće pare.	Promjena brzine motora.
Uključen je indikator alarma filtra  .	Uključen je alarm filtra. Masnoća s filtra mora se očistiti.	Pogledajte alarm filtra u poglavlju "Održavanje i čišćenje".
Indikator alarma filtra  bljeska.	Uključen je alarm filtra. Filtar s ugljenom mora se zamijeniti ili očistiti.	Pogledajte alarm filtra u poglavlju "Održavanje i čišćenje".

## 7. BRIGA ZA OKOLIŠ

Reciklirajte materijale sa simbolom . Ambalažu za recikliranje odložite u prikladne spremnike. Pomozite u zaštiti okoliša i ljudskog zdravlja, kao i u recikliranju otpada od električnih i elektroničkih uređaja. Uređaje označene

simbolom  ne bacajte zajedno s kućnim otpadom. Proizvod odnesite na lokalno reciklažno mjesto ili kontaktirajte nadležnu službu.

# OBSAH

1. BEZPEČNOSTNÍ INFORMACE A INSTALACE.....	21
2. PŘED PRVNÍM POUŽITÍM.....	22
3. POPIS SPOTŘEBIČE.....	22
4. DENNÍ POUŽÍVÁNÍ.....	22
5. ČIŠTĚNÍ A ÚDRŽBA.....	24
6. ODSTRAŇOVÁNÍ ZÁVAD.....	26

## PRO DOKONALÉ VÝSLEDKY

Děkujeme vám, že jste si zvolili výrobek značky AEG. Aby vám bezchybně sloužil mnoho let, vyrobili jsme jej s pomocí inovativních technologií, které usnadňují život, a vybavili jsme jej funkcemi, které u obyčejných spotřebičů nenajdete. Stačí věnovat pár minut čtení a zjistíte, jak z něho získat co nejvíce.

Navštivte naše stránky ohledně:



Rady ohledně používání, brožury, poradce při potížích a servisní informace získáte na:

**[www.aeg.com/support](http://www.aeg.com/support)**



Registrace vašeho spotřebiče, kterou získáte lepší servis:

**[www.registreaeg.com](http://www.registreaeg.com)**



Nákupu příslušenství, spotřebního materiálu a originálních náhradních dílů pro váš spotřebič:

**[www.aeg.com/shop](http://www.aeg.com/shop)**

## PÉČE O ZÁKAZNÍKY A SERVIS

Doporučujeme používat originální náhradní díly.

Při kontaktu se servisním střediskem se ujistěte, že máte k dispozici následující údaje: Model, výrobní číslo (PNC), sériové číslo.

Tyto informace jsou uvedeny na typovém štítku.

 Upozornění / Důležité bezpečnostní informace

 Všeobecné informace a rady

 Poznámky k ochraně životního prostředí

Změny vyhrazeny.

## 1. BEZPEČNOSTNÍ INFORMACE A INSTALACE



### VAROVÁNÍ!

Bezpečnostní informace a instalaci naleznete v samostatné příručce s pokyny k instalaci. Před jakýmkoliv použitím či údržbou spotřebiče si pečlivě přečtete kapitoly o bezpečnosti.

## 2. PŘED PRVNÍM POUŽITÍM



### VAROVÁNÍ!

Viz kapitoly o bezpečnosti.

### 2.1 Zavření skla

Když se posuvné okénko neotvírá a panel bliká bíle, sklo uvnitř posuvného okénka je volné. Sklo musí být zavřené, aby šlo otevřít posuvné okénko a aby fungoval spotřebič.

1. Sáhnete na přední stranu spotřebiče uvnitř nábytku.
2. Otevřete malý kryt na přední straně a ujistěte se, že sklo uvnitř není uvolněné.

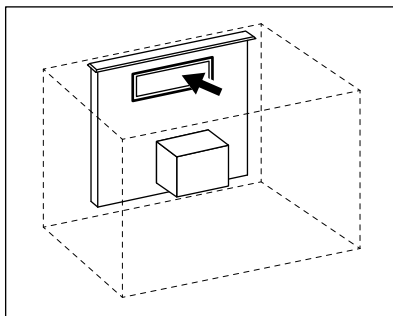

Jemně zatlačte na sklo, pokud je uvolněné, a zavřete je.

3. Zavřete kryt na přední straně spotřebiče.

Spotřebič je nyní připraven k použití.

## 3. POPIS SPOTŘEBIČE

### 3.1 Přehled ovládacího panelu

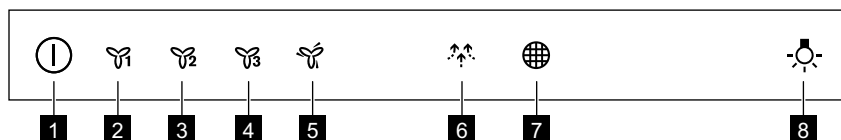

- 1 Zapnout / vypnout, Otevřít / zavřít
- 2 První nastavení otáček motoru
- 3 Druhé nastavení otáček motoru
- 4 Třetí nastavení otáček motoru
- 5 Maximální nastavení otáček motoru

- 6 Funkce Breeze
- 7 Upozornění na výměnu filtru
- 8 Osvětlení

## 4. DENNÍ POUŽÍVÁNÍ



### 4.1 Otevírání a zavírání odsavače par



#### VAROVÁNÍ!

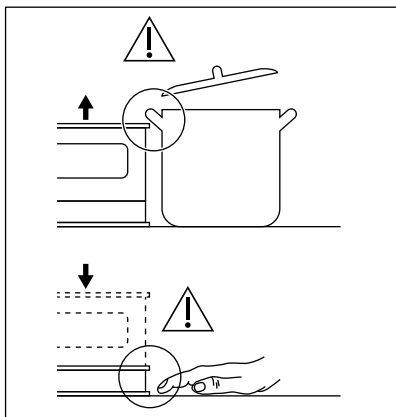



Hrozí nebezpečí poranění nebo poškození spotřebiče! Na posuvné okénko a pod něj nepokládejte žádné nádoby nebo jiné předměty.





1. Stiskněte a podržte , dokud se posuvné okénko nezačne otevírat. Spotřebič se zapne a posuvné okénko se posune nahoru.
2. K zavření posuvného okénka a vypnutí spotřebiče stiskněte a podržte , dokud se posuvné okénko nezačne posunovat dolů. Odsavač par používejte, pouze když se posuvné okénko zastaví a je plně otevřené.

## 4.2 Používání odsavače par

Doporučené otáčky naleznete v níže uvedené tabulce.

	Při ohřevu jídla, při vaření se zakrytými nádobami.
	Při vaření se zakrytými nádobami na více varných zónách nebo hořácích, při mírném smažení.
	Při vaření (vody), při smažení velkého množství jídla bez poklice, při vaření na více varných zónách nebo hořácích.
	Při vaření (vody), při smažení velkého množství jídla bez poklice, při vysoké vlhkosti. Odsavač par pracuje při maximálních otáčkách. Po osmi minutách se spotřebič vrátí k předchozímu nastavení.
	Při mírném vaření, k odvětrání kuchyně. Odsavač par pracuje při nejnižších otáčkách. Po 60 minutách se spotřebič vypne.

 Doporučuje se nechat odsavač par zapnutý ještě přibližně 15 minut po dokončení přípravy jídla.

 Ovládací panel je senzorové tlačítko. Funkce zapnete stisknutím příslušného symbolu.

Jak uvést do provozu odsavač par, když je odsavač par otevřený:



1. Spotřebič zapnete stisknutím symbolu .
2. Nyní můžete zapnout funkci.
3. K zapnutí funkce stiskněte symbol.

V případě potřeby stiskněte tlačítko  pro osvětlení varné plochy.

Spotřebič vypnete opětovným stisknutím symbolu .

## 4.3 Aktivace maximálních otáček motoru

Když stisknete tlačítko , motor bude osm minut pracovat při maximálních otáčkách. Po této době se spotřebič vrátí k předchozímu nastavení otáček.

 Když je funkce spuštěná, další stisknutí tlačítka  nemá žádný vliv.

## 4.4 Upozornění na výměnu filtru

Kontrolka výstrahy filtru upozorňuje na nutnost výměny nebo vyčištění uhlíkového filtru a vyčištění tukového filtru. Pokud kontrolka filtru  svítí 30 sekund, je nutné vyčistit tukový filtr.

Pokud kontrolka filtru  bliká 30 sekund, je nutné vyměnit nebo vyčistit uhlíkový filtr.

 Viz „Čištění tukového filtru“ v kapitole Čištění a údržba.

 Viz pokyny k čištění uhlíkového filtru nebo výměně uhlíkového filtru v kapitole Čištění a údržba.

#### Zapnutí a vypnutí funkce:

1. Zapněte ovládací panel.

2. Ujistěte se, že ikony nesvítí.
3. Funkci zapnete stisknutím  na tři sekundy.

Je-li funkce zapnutá, ikona filtru  pětkrát zabliká .

4. Tuto funkci vypnete stisknutím  na tři sekundy.

Je-li funkce vypnutá, ikona filtru  třikrát zabliká .

Funkci resetujete stisknutím  na tři sekundy.

## 5. ČIŠTĚNÍ A ÚDRŽBA

### 5.1 Poznámky k čištění



Čistící prostředky

#### Nepoužívejte abrazivní čisticí prostředky a kartáče.

Povrch spotřebiče otřete měkkým hadříkem namočeným v roztoku teplé vody a šetrného mycího prostředku.

Po vaření se mohou některé části spotřebiče zahřát. Abyste zabránili skvrnám, musí spotřebič vychladnout a je nutné jej vysušit čistou látkovou nebo papírovou utěrkou.

Skvrny vyčistíte pomocí šetrného čisticího prostředku.

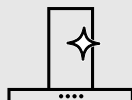

Odsavač par udržujte vždy čistý

Spotřebič a tukové filtry čistěte každý měsíc. Vnitřek a tukové filtry šetrně očistěte od tuku. Hromadění mastnoty či zbytků jídel může způsobit požár.

Když se zobrazuje upozornění filtru, řiďte se pokyny k čištění příslušenství. Viz část Upozornění filtru v kapitole Denní používání.

Tukové filtry lze mýt v myčce nádobí.

Myčka nádobí musí být nastavena na nízkou teplotu a krátký program. U tukového filtru může dojít k barevné změně, ale nemá to žádný vliv na výkon spotřebiče.



Uhlíkový filtr

Doba nasycení uhlíkového filtru se liší v závislosti na typu přípravy jídla a četnosti čištění tukového filtru. Uhlíkový filtr je omyvatelný. Filtr čistěte a regenerujte po uplynutí každých cca dvou měsíců. Viz leták přiložený v rámci příslušenství.

### 5.2 Čištění tukového filtru

Filtry jsou uchyceny na protější straně pomocí úchytek a svorek.

#### Čištění filtru:

1. Vytažením kryt otevřete.



Pozor! Abyste zabránili náhodnému kolapsu, kryt má dva háčky po stranách.



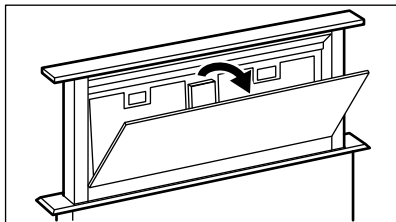

2. Stiskněte držadlo úchytky na panelu filtru pod odsavačem par (1).

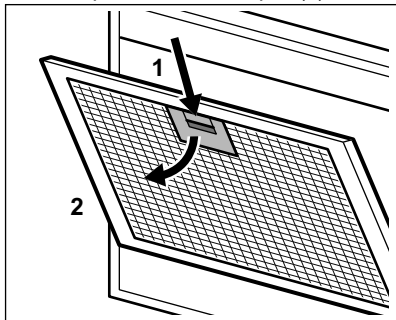

3. Přední část filtru naklopte mírně dolů (2) a poté zatáhněte.

Opakujte první dva kroky postupu u všech filtrů.

4. Filtry omyjte pomocí houbičky s neabrazivními čistícími prostředky nebo použijte myčku nádobí.

**i** Myčka nádobí musí být nastavena na nízkou teplotu a krátký program. U tukového filtru může dojít k barevné změně, ale nemá to žádný vliv na výkon spotřebiče.

5. Při instalaci filtrů zpět proveďte první dva kroky postupu v opačném pořadí.

V případě potřeby opakujte postup u všech filtrů.

Po zavření krytu se spotřebič vypne.

Stisknutím **Ⓢ** zapnete odsavač par.

### 5.3 Čištění uhlíkového filtru

Vyjmutí filtru:

1. Vyjměte tukové filtry ze spotřebiče.

Viz „Čištění tukového filtru“ v této kapitole.

2. Demontujte úchytky uchycující filtrační lože (1) a poté i filtrační lože (2).

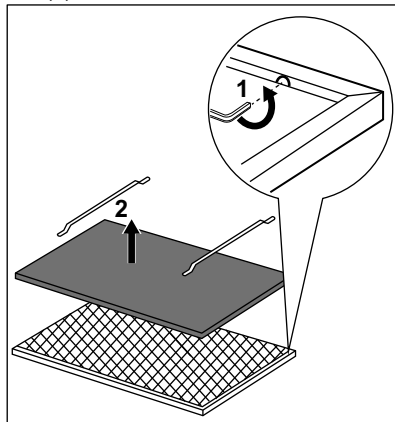

3. Filtrační lože omyjte v horké vodě bez použití čistícího prostředku nebo použijte myčku nádobí.

**i** Myčku nádobí nastavte bez použití leštidel nebo jakýchkoliv jiných mycích prostředků. Myčku nesmíte naplnit nádobím.

4. Nechte filtrační lože osušit nebo použijte troubu.

**🌿** Nastavte troubu na sedm minut při maximální teplotě 60 °C.

5. Při instalaci filtru proveďte stejný postup v opačném pořadí. Filtr musí být před vložením zpět do spotřebiče zcela suchý.

Filtrační lože měňte každé dva roky nebo pokud je tkanina poškozená.

### 5.4 Výměna žárovky

Spotřebič se dodává s žárovkou typu LED. Tento díl smí vyměnit pouze školený technik. V případě jakékoliv závady viz část „Servis“ v kapitole „Bezpečnostní pokyny“.



## 6. ODSTRAŇOVÁNÍ ZÁVAD



### VAROVÁNÍ!

Viz kapitoly o bezpečnosti.

### 6.1 Co dělat, když...

Problém	Možná příčina	Řešení
Nelze zapnout spotřebič.	Spotřebič není zapojený do elektrické sítě nebo je připojený nesprávně.	Zkontrolujte, zda je spotřebič správně zapojený do elektrické sítě.
Nelze zapnout spotřebič.	Je spálená pojistka.	Zkontrolujte, zda příčinou závady není pojistka. Pokud se pojistka spaluje opakovaně, obraťte se na autorizovaného elektrikáře.
Nelze otevřít posuvné okénko a panel bliká červeně a bíle.	Sklo uvnitř spotřebiče je otevřené.	Zavřete sklo. Viz „Zavření skla“ v kapitole „Před prvním použitím“.
Osvětlení nefunguje.	Vadná žárovka.	Vyměňte žárovku. Řiďte se částí „Čištění a údržba“.
Spotřebič nepohlcuje dostatečné množství výparů.	Otáčky motoru neodpovídají množství vznikajících výparů.	Změňte otáčky motoru.
Kontrolka výstrahy filtru  svítí.	Kontrolka výstrahy filtru svítí. Je nutné vyčistit tukový filtr.	Řiďte se částí týkající se výstrahy filtru v kapitole „Čištění a údržba“.
Kontrolka výstrahy filtru  bliká.	Kontrolka výstrahy filtru svítí. Je nutné vyměnit nebo vyčistit uhlíkový filtr.	Řiďte se částí týkající se výstrahy filtru v kapitole „Čištění a údržba“.

## 7. POZNÁMKY K OCHRANĚ ŽIVOTNÍHO PROSTŘEDÍ

Recyklujte materiály označené symbolem . Obaly vyhoďte do příslušných odpadních kontejnerů k recyklaci. Pomáhejte chránit životní prostředí a lidské zdraví a recyklovat elektrické a elektronické spotřebiče

určené k likvidaci. Spotřebiče označené příslušným symbolem  nelikvidujte spolu s domovním odpadem. Spotřebič odevzdejte v místním sběrném dvoře nebo kontaktujte místní úřad.

# INDHOLDSFORTEGNELSE

1. SIKKERHEDSINFORMATION OG INSTALLATION.....	27
2. FØR FØRSTE ANVENDELSE.....	28
3. PRODUKTBEKRIVELSE.....	28
4. DAGLIG BRUG.....	28
5. VEDLIGEHOLDELSE OG RENGØRING.....	30
6. FEJLFINDING.....	32

## FOR PERFEKTE RESULTATER

Tak, fordi du valgte dette produkt fra AEG. Vi har skabt det, så du kan nyde en uovertruffen funktionsevne i mange år med nyskabende teknologi, der gør livet lettere – funktioner, som du ikke finder i almindelige apparater. Brug et par minutter på at læse mere – så du kan få det bedste ud af det.

Besøg vores hjemmeside for at:



Få rådgivning, brochurer, fejlfinding, service- og reparationsinformation:  
**[www.aeg.com/support](http://www.aeg.com/support)**



Få bedre service ved at registrere dit produkt:  
**[www.registreaeg.com](http://www.registreaeg.com)**



Køb tilbehør, forbrugsvarer og originale reservedele til dit produkt:  
**[www.aeg.com/shop](http://www.aeg.com/shop)**

## KUNDEPLEJE OG SERVICE

Brug altid originale reservedele.

Sørg for at have følgende data tilgængelig, når du kontakter service: Model, PNC, Serienummer.

Du finder oplysningerne på maskinens typeskilt.

 Advarsel/Forsigtig-Sikkerhedsanvisninger

 Generelle oplysninger og gode råd

 Miljøoplysninger

Ret til ændringer uden varsel forbeholdes.

## 1. SIKKERHEDSINFORMATION OG INSTALLATION



### ADVARSEL!

Se det separate hæfte med installationsinstruktioner for sikkerhedsinformation og installation. Læs kapitlerne om sikkerhed omhyggeligt inden enhver brug eller vedligeholdelse af apparatet.

## 2. FØR FØRSTE ANVENDELSE



### ADVARSEL!

Se kapitlerne om sikkerhed.

### 2.1 Lukning af glasset

Når skyderen ikke åbner, og panelet blinker hvidt, er glasset i skyderen løst. Glasset skal lukkes for at åbne skyderen og betjene apparatet.

1. Nå hen til forsiden af apparatet i møblet.
2. Åbn den lille afdækning foran, og sørg for, at glasset indeni ikke er løsnet.

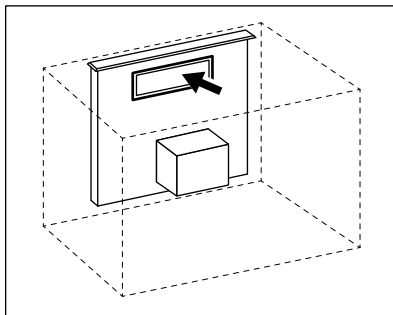

Skub forsigtigt glasset, hvis det har løsnet sig, for at lukke det.

3. Luk afdækningen foran apparatet. Nu er apparatet klar til brug.

## 3. PRODUKTBESKRIVELSE

### 3.1 Oversigt over betjeningspanel

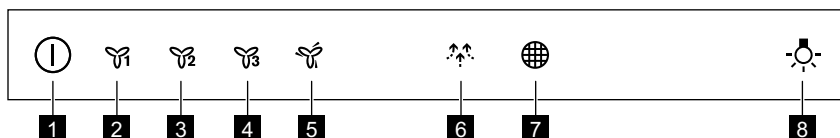

**1** Til / Fra, Åbn / Luk

**2** Første motorhastighed

**3** Anden motorhastighed

**4** Tredje motorhastighed

**5** Maks. hastighed

**6** Blæsefunktion

**7** Filtermeddelelse

**8** Lampe

## 4. DAGLIG BRUG

### 4.1 Åbning og lukning af emhætten



### ADVARSEL!

Risiko for skader på mennesker eller apparat! Stil ikke noget kogegrej eller andre genstande på og under skyderen.

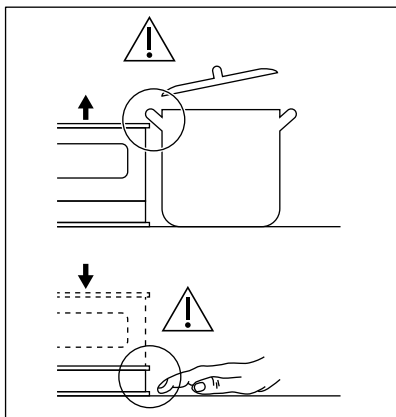





1. Tryk og hold **Ⓛ** nede, indtil skyderen begynder at åbne. Apparatet tændes, og skyderen går op.
2. For at lukke skyderen og slukke for apparatet skal du trykke og holde **Ⓛ** nede, indtil skyderen begynder at gå ned.

Brug kun emhætten, når skyderen stopper og er helt åben.

## 4.2 Brug af emhætten

Kontroller den anbefalede hastighed i henhold til nedenstående tabel.

	Opvarmning af mad og tilberedning med gryder med låg på.
	Tilberedning af mad i gryder med låg på på flere kogezone eller blus, let stegning.
	Kogning, stegning af store mængder mad uden låg på, madtilberedning på flere kogezone eller blus.
	Kogning, stegning af store mængder mad uden låg på, meget fugt. Emhætten kører på maksimal hastighed. Efter 8 minutter skifter apparatet tilbage til den forrige indstilling.
	Ved let madlavning for at ventilere køkkenet. Emhætten kører på den laveste hastighed. Efter 60 minutter slukker apparatet.

**i** Vi anbefaler, at man lader emhætten køre videre i ca. 15 minutter efter madlavningen.

**i** Betjeningspanelet er et sensorfelt. Berør symbolerne for at aktivere funktionerne.

For at betjene emhætten, når emhætten er åben:

1. Tænd apparatet ved at trykke på symbolet **Ⓛ**.
2. Du kan nu aktivere funktionerne. Berør symbolet for at aktivere funktionen.
3. Hvis det er nødvendigt, berøres lysikonet  for at oplyse madlavningsoverfladen.

Sluk for apparatet ved at trykke på ikonet **Ⓛ** igen.



## 4.3 Aktivering af maksimal motorhastighed

Når du trykker på knappen , begynder maksimal motorhastighed og den varer i 8 minutter. Derefter vender apparatet tilbage til sine tidligere hastighedsindstillinger.

**i** Mens funktionen er i gang, har yderligere tryk på knappen  ingen effekt.

## 4.4 Filtermeddelelse





Filteralarmer minder brugeren om at skifte eller rengøre kulfilteret og om at

rengøre fedtfilteret. Filterindikatoren  tænder i 30 sekunder, hvis fedtfilteret skal rengøres. Filterindikatoren  blinker i 30 sekunder, hvis kulfilteret skal udskiftes eller rengøres.

 Se rengøring af fedtfilteret i pleje- og rengøringskapitlet.



 Vi henviser til afsnittet om kulfilteret eller udskiftning af kulfilteret i pleje- og rengøringskapitlet.

**Aktiverer eller deaktiverer funktionen:**

1. Tænd betjeningspanelet.
2. Sørg for, at ionerne er slukkede.
3. Tryk på  i 3 sekunder for at slå funktionen til.  
Hvis funktionen er aktiveret, blinker filterikonet  fem gange.
4. Tryk på  i 3 sekunder for at slå funktionen fra.  
Hvis funktionen er deaktiveret, blinker filterikonet  tre gange.  
Tryk på  i 3 sekunder for at nulstille funktionen.

## 5. VEDLIGEHOLDELSE OG RENGØRING

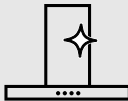
### 5.1 Bemærkninger om rengøring

 <p><b>Rengøringsmidler</b></p>	<p><b>Brug ikke slibende rengøringsmidler og børster.</b></p> <p>Rengør apparatets overflade med en blød klud opvredet i varmt vand tilsat et rengøringsmiddel.</p> <hr/> <p>Efter madlavning kan nogle dele af apparatet blive varmt. For at undgå pletter skal apparatet køles ned og tørres med ren klud eller papirhåndklæde.</p> <hr/> <p>Rengør pletter med et mildt rengøringsmiddel.</p>
 <p><b>Hold emhætten ren</b></p>	<p>Rengør apparatet og fedtfiltere hver måned. Rengør indersiden og fedtfilterene omhyggeligt for fedt. Ophobning af fedt eller andre rester kan medføre en brand.</p> <p>Følg instruktionerne til rengøring af tilbehøret, når filtermeddelelsen er tændt. Se Filtermeddelelse i kapitlet om daglig brug.</p> <hr/> <p>Fedtfiltere kan vaskes i en opvaskemaskine. Opvaskemaskinen skal være indstillet til lave temperaturer og en kort cyklus. Fedtfilteret kan blive misfarvet, men det har ingen indvirkning på filterets ydelse.</p>
 <p><b>Filter med aktivt kul</b></p>	<p>Kulfilterets holdbarhed afhænger af typen af madlavning, og hvor ofte fedtfilterene rengøres. Filter med aktivt kul kan vaskes. Rengør eller regenerer filteret efter ca. hver anden måned. Se brochuren, der følger med tilbehøret.</p>

### 5.2 Rengøring af fedtfilteret

Filterne er monteret med clips og stifter i den modsatte side.

### Rengøring af filtret:

1. Træk i afdækningen for at åbne den.

- i** Vær forsigtig! For at forhindre utilsigtet kollaps har afdækningen to kroge på siderne.

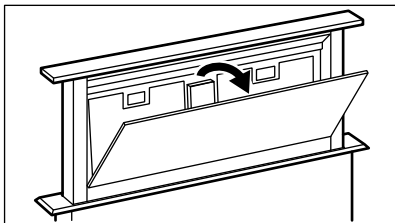

2. Tryk på grebet til monteringsclipsen på filterpanelet under emhætten (1).

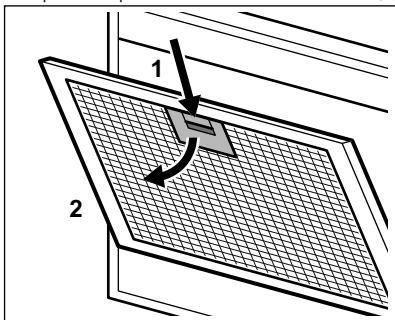

3. Vip forsiden af filteret let nedad (2) og træk.  
Gentag de første to trin på alle filterne.  
4. Rengør filterne med en svamp med ikke-skurende rengøringsmidler eller i opvaskemaskinen.

- i** Opvaskemaskinen skal være indstillet til lave temperaturer og en kort cyklus. Fedtfilteret kan blive misfarvet, men det har ingen indvirkning på filterets ydelse.

5. Filterne monteres igen ved at man følger de første to trin i omvendt rækkefølge.  
Gentag dette på alle de filtre, hvor det er relevant.  
Når dækslet er lukket, slukkes apparatet.  
Rør ved **i** for at tænde emhætten.

### 5.3 Rengøring af kulfilter

Sådan fjernes filteret:

1. Fjern fedtfilterne fra apparatet. Vi henviser til afsnittet "Rengøring af fedtfilteret".
2. Fjern klemmerne der holder filterbunden (1), derefter filterbunden (2).

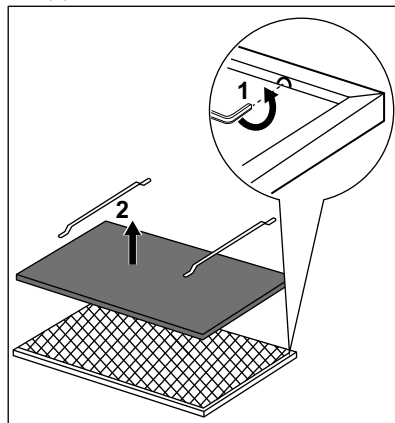

3. Skyl filterbunden i varmt vand uden brug af vaskemiddel eller brug opvaskemaskinen.

- i** Indstil opvaskemaskinen uden brug af afspændingsmidler eller andre rensmidler. Opvaskemaskinen kan ikke fyldes med tallerkener.  
4. Lad filterbunden tørre, eller brug en ovn.



Stil ovnen til 7 minutter i den maksimale temperatur på 60 °C.

5. Du skal installere filteret ved at følge disse trin i omvendt rækkefølge. Filteret skal være helt tørt, inden du sætter det på plads i apparatet.  
Udskift filterbunden hvert andet år eller når kluden er ødelagt.

### 5.4 Udskiftning af pæren

Dette apparat er forsynet med LED-lampe. Denne del må kun udskiftes af teknikeren. Ved funktionsfejl følges "Service" i kapitlet "Sikkerhedsvejledning".



## 6. FEJLFINDING



### ADVARSEL!

Se kapitlerne om sikkerhed.

### 6.1 Hvis noget går galt

Problem	Mulige årsager	Løsning
Du kan ikke tænde for apparatet.	Apparatet er ikke sluttet til en strømforsyning, eller det er forkert tilsluttet.	Kontrollér, om apparatet er tilsluttet korrekt til strømforsyningen.
Du kan ikke tænde for apparatet.	Sikringen er sprunget.	Se efter, om fejlen skyldes en defekt sikring. Kontakt en kvalificeret installatør, hvis sikringen springer flere gange i træk.
Du kan ikke åbne skyderen, og panelet blinker rødt og hvidt.	Glasset i apparatet er åbnet.	Luk glasset. Se "Lukning af glasset" i kapitlet "Før første anvendelse".
Pæren ikke lyser.	Pæren er defekt.	Udskift pæren. Se under "Vedligeholdelse og rengøring".
Apparatet absorberer ikke nok damp.	Motorhastigheden er ikke høj nok i forhold til dampen.	Skift motorens hastighed.
Filteralarmindikatoren  er tændt.	Filteralarm er tændt. Fedtfilteret skal gøres rent.	Læs om filteralarmen i kapitlet "Pleje og rengøring".
Filteralarmindikatoren  blinker.	Filteralarm er tændt. Kulfilteret skal udskiftes eller rengøres.	Læs om filteralarmen i kapitlet "Pleje og rengøring".

## 7. MILJØHENSYN

Genbrug materialer med symbolet . Anbring emballagematerialet i passende beholdere til genbrug. Hjælp med at beskytte miljøet og menneskelig sundhed samt at genbruge affald af elektriske og elektroniske apparater.

Kasser ikke apparater, der er mærket med symbolet , sammen med husholdningsaffaldet. Lever produktet tilbage til din lokale genbrugsplads eller kontakt din kommune.



# INHOUDSOPGAVE

- 1. VEILIGHEIDSINFORMATIE EN INSTALLATIE..... 33
- 2. VOOR HET EERSTE GEBRUIK..... 34
- 3. BESCHRIJVING VAN HET PRODUCT..... 34
- 4. DAGELIJKS GEBRUIK..... 34
- 5. ONDERHOUD EN REINIGING..... 36
- 6. PROBLEEMOPLOSSING..... 38

## VOOR PERFECTE RESULTATEN

Bedankt dat u voor dit AEG-product heeft gekozen. Dit apparaat is ontworpen om vele jaren uitstekend te presteren, met innovatieve technologieën die het leven gemakkelijker helpen maken – functies die gewone apparaten wellicht niet hebben. Neem een paar minuten de tijd om het door te lezen zodat u er optimaal van kunt profiteren.

Ga naar onze website voor:



Advies over gebruik, brochures, het oplossen van problemen, onderhouds- en reparatie-informatie:

**[www.aeg.com/support](http://www.aeg.com/support)**



Registreer uw product voor een betere service:

**[www.registeraeg.com](http://www.registeraeg.com)**



Koop accessoires, verbruiksartikelen en originele reserveonderdelen voor uw apparaat:

**[www.aeg.com/shop](http://www.aeg.com/shop)**

## KLANTENSERVICE

Gebruik altijd originele onderdelen.

Als u contact opneemt met de klantenservice zorg dat u de volgende gegevens bij de hand hebt: Model, productnummer, serienummer.

De informatie staat op het typeplaatje.

 Waarschuwing / Belangrijke veiligheidsinformatie

 Algemene informatie en tips

 Milieu-informatie

Wijzigingen voorbehouden.

## 1. VEILIGHEIDSINFORMATIE EN INSTALLATIE



### **WAARSCHUWING!**

Raadpleeg het aparte installatie-instructieboekje voor veiligheidsinformatie en installatie. Lees de hoofdstukken over Veiligheid zorgvuldig door voordat u het apparaat gebruikt of onderhoudt.

## 2. VOOR HET EERSTE GEBRUIK



### WAARSCHUWING!

Raadpleeg de hoofdstukken  
Veiligheid.

### 2.1 Het glas sluiten

Wanneer de schuif niet open gaat en het paneel wit knippert, is het glas in de schuif los. Het glas moet gesloten zijn om de schuif te openen en het apparaat te bedienen.

1. Reik naar de voorzijde van het apparaat in het meubilair.
2. Open het kleine deksel aan de voorzijde en zorg ervoor dat het glas aan de binnenkant niet loskomt.

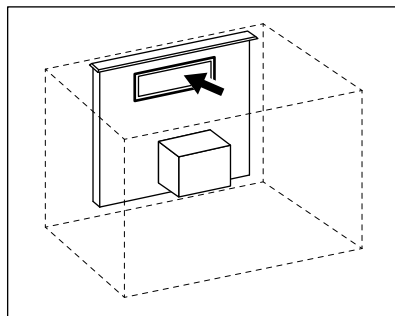

Duw zachtjes op het glas als het losgekomen is om het te sluiten.

3. Sluit het deksel aan de voorzijde van het apparaat.

Het apparaat is nu klaar voor gebruik.

## 3. BESCHRIJVING VAN HET PRODUCT

### 3.1 Overzicht bedieningspaneel

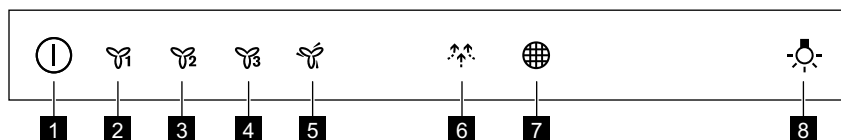

- 1 Aan/Uit, Openen/Sluiten
- 2 Eerste motorsnelheid
- 3 Tweede motorsnelheid
- 4 Derde motorsnelheid
- 5 Maximale motorsnelheid

- 6 Bries-functie
- 7 Filtermelding
- 8 Lamp

## 4. DAGELIJKS GEBRUIK

### 4.1 Het openen en sluiten van de kap



### WAARSCHUWING!

Gevaar voor letsel of schade aan het apparaat! Plaats geen kookgerei of andere voorwerpen op en onder de schuif.

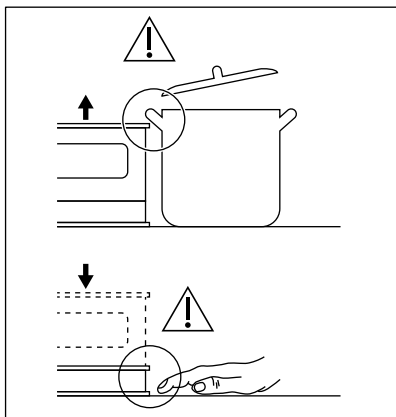

1. Houd ① ingedrukt totdat de schuif begint te openen. Het apparaat gaat aan en de schuif gaat omhoog.
2. Om de schuif te sluiten en het apparaat uit te schakelen, houdt u ① ingedrukt totdat de schuif naar beneden begint te gaan. Gebruik de kap alleen wanneer de schuif stopt en volledig open is.

### 4.2 De kap gebruiken

Controleer de aanbevolen snelheid volgens onderstaande tabel.

	Tijdens het opwarmen van voedsel, koken met potten met deksel.
	Tijdens het koken met potten met deksel op meerdere kookzones of branders, zachtjes bakken.
	Tijdens het koken en bakken van grote hoeveelheden voedsel zonder deksel, koken op meerdere kookzones of branders.
	Tijdens het koken en bakken van grote hoeveelheden voedsel zonder deksel, grote luchtvochtigheid. De kap werkt op maximale instelling. Na 8 minuten keert het apparaat terug naar de vorige instelling.
	Tijdens het delicate koken, om de keuken te ontluchten. De kap werkt op de laagste snelheid. Na 60 minuten schakelt het apparaat uit.

Het wordt aanbevolen om de kap ongeveer 15 minuten na het koken te laten werken.

Het bedieningspaneel is een sensorveld. Raak de symbolen aan om de functies in te schakelen.

Om de kap te bedienen wanneer de kap open is:

1. Zet het apparaat aan door op het symbool ① te drukken. U kunt nu de functies activeren.
2. Raak om de functie in te schakelen het symbool aan.

3. Druk indien nodig op het lichtsymbool om het kookoppervlak te verlichten. Om het apparaat uit te schakelen drukt u opnieuw op het symbool ①.

### 4.3 Maximale motorsnelheid activeren

Wanneer u op de knop drukt, begint de maximale motorsnelheid gedurende 8 minuten te werken. Daarna keert het apparaat terug naar de vorige snelheidsinstellingen.

Wanneer de functie is ingeschakeld, heeft een extra aanraking van de knop geen effect.

## 4.4 Filtermelding

Het filteralarm herinnert u eraan om de koolfilter te vervangen of te reinigen en de vetfilter te reinigen. Het





controlelampje van de filter  brandt gedurende 30 seconden als de vetfilter moet worden gereinigd. Het

controlelampje van de filter  knippert gedurende 30 seconden als de koolfilter moet worden vervangen of gereinigd.

 Zie het gedeelte over het reinigen van de vetfilter in het hoofdstuk 'Onderhoud en reiniging'.

 Zie het gedeelte over het reinigen van de koolfilter of het vervangen van de koolfilter in het hoofdstuk 'Onderhoud en reiniging'.

### De functie in- of uit schakelen:

1. Schakel het bedieningspaneel in.
2. Zorg ervoor dat de pictogrammen uitgeschakeld zijn.
3. Als u de functie wilt activeren, houdt u  3 seconden ingedrukt. Als de functie is geactiveerd, knippert het filterpictogram  vijf keer.
4. Als u de functie wilt deactiveren, houdt u  3 seconden ingedrukt. Als de functie is gedeactiveerd, knippert het filterpictogram  drie keer. Als u de functie wilt resetten, houdt u  3 seconden ingedrukt.

## 5. ONDERHOUD EN REINIGING

### 5.1 Opmerkingen over schoonmaken



Reinigingsmid-  
delen

#### Gebruik geen schurende reinigingsmiddelen en borstels.

Maak het oppervlak van het apparaat schoon met een zachte doek, warm water en een mild reinigingsmiddel.

Na het koken kunnen sommige onderdelen van het apparaat heet worden. Om vlekken te voorkomen moet het apparaat afkoelen en worden gedroogd met een schone doek of keukenpapier.

Reinig vlekken met een mild reinigingsmiddel.

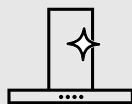

Houd de kap  
schoon

Reinig het apparaat en smeer de filters elke maand. Reinig de binnen- en vetfilters zorgvuldig zodat er geen vet meer achterblijft. Vetophoping of andere resten kunnen brand veroorzaken.

Volg de instructies voor het reinigen van de accessoires wanneer de filtermelding is ingeschakeld. Raadpleeg in het hoofdstuk "Dagelijks gebruik" het gedeelte over "Filtermelding".

U kunt vetfilters ook in de afwasmachine wassen.

De vaatwasser moet op een lage temperatuur en een korte cyclus worden ingesteld. De vetfilter kan verkleuren, maar dat heeft geen invloed op de prestaties van het apparaat.



**Koolstoffilter**

De verzadigingstijd van de koolfilter varieert afhankelijk van het type koken en de regelmaat van het reinigen van de vetfilter. De houtskoolfilter kan na ongeveer elke twee maanden worden gewassen, gereinigd of geregenereerd. Raadpleeg de folder in het accessoire.

## 5.2 De vetfilter reinigen

Filters worden gemonteerd met behulp van clips en pennen aan de andere kant.

### De filter reinigen:

1. Trek aan het deksel om het te openen.

- i** Wees voorzichtig! Om onbedoelde instorting te voorkomen, heeft het deksel twee haken aan de zijkanten.

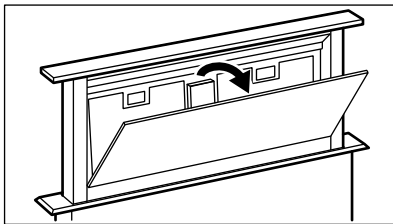

2. Druk op de handgreep van de montageclip op het filterpaneel onder de kap (1).

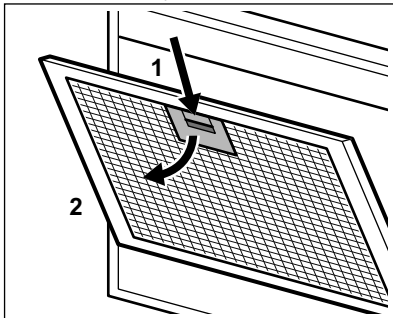

3. Kantel de voorkant van de filter iets naar beneden (2) en trek vervolgens. Herhaal de eerste twee stappen voor alle filters.
4. Reinig de filters met een spons met niet-schurende reinigingsmiddelen of in een vaatwasser.

- i** De vaatwasser moet op een lage temperatuur en een korte cyclus worden ingesteld. De vetfilter kan verkleuren, maar dat heeft geen invloed op de prestaties van het apparaat.

5. Voer de eerste twee stappen in omgekeerde volgorde uit om de filters terug te plaatsen. Herhaal de stappen voor alle filters indien van toepassing. Nadat het deksel wordt gesloten, schakelt het apparaat uit. Tik op **1** om de kap in te schakelen.

## 5.3 De koolfilter reinigen

De filter verwijderen:

1. Haal de vetfilters uit het apparaat. Zie "De vetfilter reinigen" in dit hoofdstuk.
2. Verwijder de klemmen die het filterbed (1) vasthouden en vervolgens het filterbed (2).

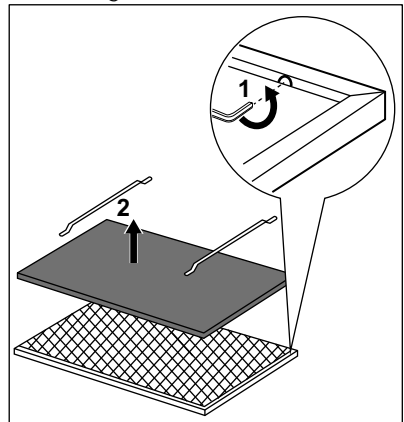

3. Was het filterbed in warm water zonder reinigingsmiddel of gebruik een vaatwasser.



Gebruik de vaatwasser zonder spoelhulpmiddelen of andere reinigingsmiddelen. De vaatwasser kan niet gevuld worden met borden.

4. Laat het filterbed drogen of gebruik een oven.



Zet de oven 7 minuten op de maximale temperatuur van 60°C.

5. Voer de stappen in omgekeerde volgorde uit om de filter te

installeren. De filter moet volledig zijn gedroogd voordat deze weer in het apparaat wordt geïnstalleerd. Vervang het filterbed elke 2 jaar of wanneer de doek beschadigd is.

## 5.4 Het lampje vervangen

Dit apparaat wordt geleverd met een ledlamp. Dit onderdeel kan alleen door een technicus worden vervangen. Raadpleeg in geval van storingen "Service" in het hoofdstuk "Veiligheidsinstructies".

## 6. PROBLEEMOPLOSSING



### WAARSCHUWING!

Raadpleeg de hoofdstukken Veiligheid.

### 6.1 Wat moet u doen als...

Probleem	Mogelijke oorzaak	Oplossing
U kunt het apparaat niet activeren.	Het apparaat is niet aangesloten op een stroomvoorziening of het is verkeerd aangesloten.	Controleer of het apparaat goed is aangesloten op het lichtnet.
U kunt het apparaat niet activeren.	De zekering is doorgeslagen.	Ga na of de zekering de oorzaak van de storing is. Als de zekeringen keer op keer doorslaan, neemt u contact op met een erkende installateur.
U kunt de schuif niet openen en het paneel knippert rood en wit.	Het glas in het apparaat wordt geopend.	Sluit het glas. Raadpleeg "Het glas sluiten" in het hoofdstuk "Voor het eerste gebruik".
Het lampje brandt niet.	Het lampje is stuk.	Vervang het lampje. Zie het hoofdstuk "Onderhoud en reiniging".
Het apparaat absorbeert niet genoeg dampen.	De motorsnelheid is niet voldoende voor de optredende dampen.	Wijzig de snelheid van de motor.
Het controlelampje van het filteralarm  brandt.	Het filteralarm is ingeschakeld. De vetfilter moet worden schoongemaakt.	Zie het filteralarm in hoofdstuk "Onderhoud en reiniging".

Probleem	Mogelijke oorzaak	Oplossing
Het controlelampje van het filteralarm  knippert.	Het filteralarm is ingeschakeld. De koolfilter moet worden vervangen of schoongemaakt.	Zie het filteralarm in hoofdstuk "Onderhoud en reiniging".

## 7. MILIEUBESCHERMING

Recycleer de materialen met het symbool . Gooi de verpakking in een geschikte afvalcontainer om het te recyclen. Bescherm het milieu en de volksgezondheid en recycleer op een correcte manier het afval van elektrische en elektronische apparaten. Gooi

apparaten gemarkeerd met het symbool  niet weg met het huishoudelijk afval. Breng het product naar het milieustation bij u in de buurt of neem contact op met de gemeente.

## CONTENTS

1. SAFETY INFORMATION AND INSTALLATION.....	40
2. BEFORE FIRST USE.....	41
3. PRODUCT DESCRIPTION.....	41
4. DAILY USE.....	41
5. CARE AND CLEANING.....	43
6. TROUBLESHOOTING.....	45

## FOR PERFECT RESULTS

Thank you for choosing this AEG product. We have created it to give you impeccable performance for many years, with innovative technologies that help make life simpler – features you might not find on ordinary appliances. Please spend a few minutes reading to get the very best from it.

Visit our website to:



Get usage advice, brochures, trouble shooter, service and repair information:  
**[www.aeg.com/support](http://www.aeg.com/support)**



Register your product for better service:  
**[www.registeraeg.com](http://www.registeraeg.com)**



Buy Accessories, Consumables and Original spare parts for your appliance:  
**[www.aeg.com/shop](http://www.aeg.com/shop)**

## CUSTOMER CARE AND SERVICE

Always use original spare parts.

When contacting our Authorised Service Centre, ensure that you have the following data available: Model, PNC, Serial Number.

The information can be found on the rating plate.

 Warning / Caution-Safety information

 General information and tips

 Environmental information

Subject to change without notice.

## 1. SAFETY INFORMATION AND INSTALLATION



### WARNING!

Refer to the separate Installation Instructions booklet for Safety Information and Installation. Read carefully the Safety chapters before any use or maintenance of the appliance.



## 2. BEFORE FIRST USE



**WARNING!**  
Refer to Safety chapters.

### 2.1 Closing the glass

When the slider do not open and the panel blinks white the glass inside the slider is loose. The glass must be closed in order to open the slider and operate the appliance.

1. Reach to the front side of the appliance inside the furniture.
2. Open the small cover in front and make sure that the glass inside is not loosened.

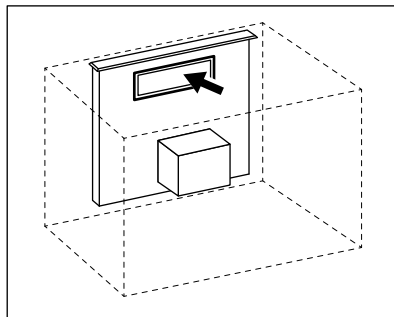

Gently push the glass if it is loosened to close it.

3. Close the cover in front of the appliance.

The appliance is now ready to use.

## 3. PRODUCT DESCRIPTION

### 3.1 Control panel overview

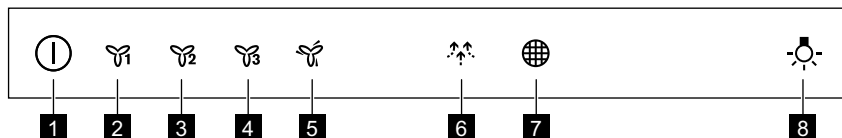

- 1 On / Off, Open / Close
- 2 First motor speed
- 3 Second motor speed
- 4 Third motor speed
- 5 Maximum motor speed

- 6 Breeze function
- 7 Filter notification
- 8 Lamp



## 4. DAILY USE

### 4.1 Opening and closing the hood



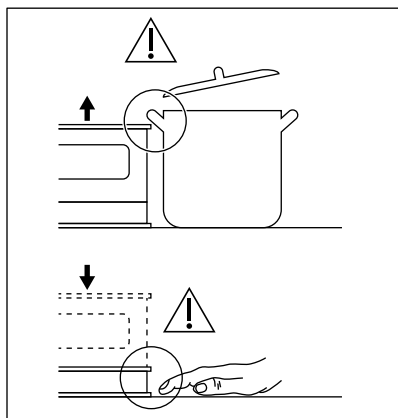



**WARNING!**  
Risk of injury or damage to the appliance! Do not put any cookware or other objects on and under the slider.





1. Press and hold  until the slider start to open.  
The appliance turns on and slider goes up.
2. To close the slider and turn off the appliance press and hold  until slider starts to go down.  
Use the hood only when slider stops and is fully open.

## 4.2 Using the hood



Check the recommended speed according to the table below.

	While heating up food, cooking with covered pots.
	While cooking with covered pots on multiple cooking zones or burners, gentle frying.
	While boiling, frying big quantities of food without a lid, cooking on multiple cooking zones or burners.
	While boiling, frying big quantities of food without a lid, big humidity. The hood operates on maximum speed. After 8 minutes the appliance returns to previous setting.
	While delicate cooking, to vent the kitchen. The hood operates on the lowest speed. After 60 minutes the appliance turns off.

 It is recommended to leave the hood operating for approximately 15 minutes after cooking.

 The control Panel is a sensor field. Touch the symbols to activate the functions.



To operate the hood when the hood is open:

1. Turn on the appliance by pressing the  symbol.
- You can now activate the functions.
2. To activate the function touch the symbol.
3. If needed, touch the light symbol  to illuminate the cooking surface.

To turn off the appliance press the  symbol again.

## 4.3 Activating Maximum Motor Speed

When you press the button , the Maximum Motor Speed starts to operate for 8 minutes. After that time, the appliance returns to its previous speed settings.

 When the function is turned on, additional touch on the button  does not have any effects.

## 4.4 Filter notification

Filter alarm reminds to change or clean the charcoal filter and clean the grease filter. The filter indicator  is turned on for 30 seconds if the grease filter must be

cleaned. The filter indicator  flashes for 30 seconds if the charcoal filter must be replaced or cleaned.

 Refer to cleaning the grease filter in care and cleaning chapter.

 Refer to cleaning the charcoal filter or replacing the charcoal filter in care and cleaning chapter.

#### To activate or deactivate function:

1. Switch on the control panel.

2. Make sure that the icons are turned off.

3. To activate function touch  for 3 seconds.

If the function is activated, the filter icon  flashes five times.

4. To deactivate function touch  for 3 seconds.

If the function is deactivated, the filter icon  flashes three times.

To reset the function touch  for 3 seconds.

## 5. CARE AND CLEANING

### 5.1 Notes on cleaning



Cleaning Agents

#### Do not use abrasive detergents and brushes.

Clean the surface of the appliance with a soft cloth with warm water and a mild detergent.

After cooking some parts of appliance can get hot. To avoid stains appliance must be cooled down and dried with clean cloth or paper towels.

Clean stains with a mild detergent.

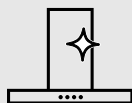

Keep the hood clean

Clean the appliance and grease filters each month. Clean the interior and grease filters carefully from fat. Fat accumulation or other residue may cause fire.

Follow the instructions for cleaning the accessories when filter notification is on. Refer to Filter notification in daily use chapter.

Grease filters can be washed in a dishwasher.

The dishwasher must be set to a low temperature and a short cycle.

The grease filter may discolour, it has no influence on the performance of the appliance.



Charcoal filter

The time of saturation of the charcoal filter varies depending on the type of cooking and the regularity of cleaning the grease filter. Charcoal filter is washable, clean or regenerate the filter after approximately every two months. Refer to leaflet included in the accessory.

### 5.2 Cleaning the grease filter

Filters are mounted with the use of clips and pins on the opposite side.

#### To clean the filter:

1. Pull the cover to open it.

- i** Be careful! To prevent accidental collapse, the cover has two hooks on the sides.

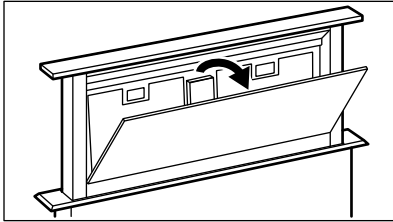

- 2. Press the handle of the mounting clip on the filter panel underneath the hood (1).

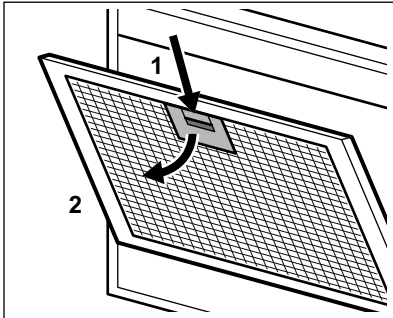

- 3. Slightly tilt the front of the filter downwards (2), then pull.
- 4. Clean the filters using a sponge with non abrasive detergents or in a dishwasher.

- i** The dishwasher must be set to a low temperature and a short cycle. The grease filter may discolour, it has no influence on the performance of the appliance.

- 5. To mount the filters back follow the first two steps in reverse order. Repeat the steps for all filters if applicable. After closing the cover, the appliance turns off. Touch **Ⓢ** to turn on the hood.

### 5.3 Cleaning the charcoal filter

To remove the filter:

- 1. Remove the grease filters from the appliance. Refer to "Cleaning the grease filter" in this chapter.
- 2. Remove the clips holding the filter bed (1), then the filter bed (2).

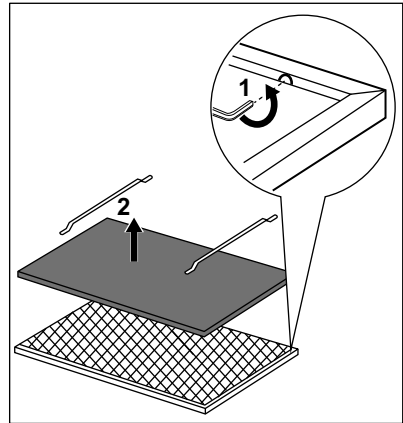

- 3. Wash the filter bed in hot water without using detergent or use a dishwasher.

- i** Set the dishwasher without using rinse aids or any other detergents. The dishwasher cannot be filled with dishes.

- 4. Leave the filter bed to dry or use an oven.

-  Set the oven for 7 minutes in the maximum temperature of 60°C.

- 5. To install the filter, perform the steps in reverse order. The filter has to be fully dried before installing it back into appliance.

Replace the filter bed every 2 years or when the cloth is damaged.

### 5.4 Replacing the lamp



This appliance is supplied with a LED lamp. This part can be replaced by a technician only. In case of any malfunction refer to "Service" in the "Safety Instructions" chapter.

## 6. TROUBLESHOOTING



**WARNING!**  
Refer to Safety chapters.

### 6.1 What to do if...

Problem	Possible cause	Remedy
You cannot activate the appliance.	The appliance is not connected to a power supply or it is connected incorrectly.	Check if the appliance is correctly connected to the electrical supply.
You cannot activate the appliance.	The fuse is blown.	Make sure that the fuse is the cause of the malfunction. If the fuse is blown again and again, contact a qualified electrician.
You cannot open the slider and the panel blinks red and white.	The glass inside the appliance is opened.	Close the glass. Refer to "Closing the glass" in the "Before first use" chapter.
The lamp does not operate.	The lamp is defective.	Replace the lamp. Refer to the "Care and Cleaning" chapter.
The appliance does not absorb enough vapours.	The motor speed is not adequate to the appearing vapours.	Change the speed of the motor.
The filter alarm indicator  is on.	The filter alarm is on. The grease filter must be cleaned.	Refer to the filter alarm in "Care and cleaning" chapter.
The filter alarm indicator  flashes.	The filter alarm is on. The charcoal filter must be replaced or cleaned.	Refer to the filter alarm in "Care and cleaning" chapter.

## 7. ENVIRONMENTAL CONCERNS

Recycle materials with the symbol .  
Put the packaging in relevant containers to recycle it. Help protect the environment and human health by recycling waste of electrical and electronic appliances. Do not dispose of

appliances marked with the symbol  with the household waste. Return the product to your local recycling facility or contact your municipal office.

## SISUKORD

1. OHUTUSINFO JA PAIGALDAMINE.....	46
2. ENNE ESMAKORDSET KASUTAMIST.....	47
3. TOOTE KIRJELDUS.....	47
4. IGAPÄEVANE KASUTAMINE.....	47
5. PUHASTUS JA HOOLDUS.....	49
6. VEAOTSING.....	51

## PARIMATE TULEMUSTE SAAVUTAMISEKS

Täname teid selle AEG toote valimise eest. Lõime toote, mis võimaldab teil aastaid nautida laitmatuid tulemusi ning lisaime elu lihtsamaks ja kergemaks muutvaid innovaatilisi tehnoloogiaid – omadusi, mida te tavaliste seadmete juures ei pruugi leida. Leidke mõni minut aega ning lugege, kuidas seadmega parimaid tulemusi saavutada.

Küllastage meie veebisaiti:



Nõuandeid, brošüüre, veaotsingu, teavet teeninduse ja parandusvõimaluste kohta:

**[www.aeg.com/support](http://www.aeg.com/support)**



Registreerige oma toode parema teeninduse saamiseks:

**[www.registeraeg.com](http://www.registeraeg.com)**



Ostke lisaseadmeid, tarvikuid ja originaalvaruosi:

**[www.aeg.com/shop](http://www.aeg.com/shop)**

## KLIENDITEENINDUS

Soovitame alati kasutada originaalvaruosi.

Teenindusse pöördumisel peaksid teil olema varuks järgmised andmed: Mudel, tootenumber (PNC), seerianumber.

Andmed leiate seadme andmesildilt.

 Hoiatus / oluline ohutusinfo

 Üldine informatsioon ja nõuanded

 Keskkonnateave

Jäetakse õigus teha muutusi.

## 1. OHUTUSINFO JA PAIGALDAMINE



### HOIATUS!

Ohutusinfo ja paigaldamise kohta leiate teavet eraldi paigaldusjuhiste lehelt. Enne seadme kasutamist või hooldustoiminguid lugege tähelepanelikult ohutust käsitlevaid peatükke.

## 2. ENNE ESMAKORDSET KASUTAMIST



**HOIATUS!**  
Vt ohutust käsitlevaid peatükke.

### 2.1 Klaasi sulgemine

Kui liugur ei avane ja paneel vilgub valgelt, on liuguri sees olev klaas lahti tulnud. Liuguri avamiseks ja seadme kasutamiseks peab klaas olema kinni.

1. Looge juurdepääs seadme esiküljele köögikapi sisemuses.
2. Avage esiküljel olev väike kate ja vaadake, ega selle taga asuv klaas pole lahti.

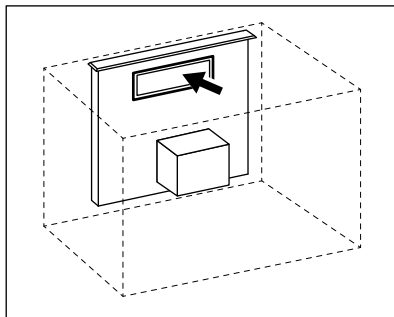

Kui klaas on lahti, lükake sulgemiseks seda õrnalt.

3. Sulgege seadme ees olev kate. Seade on nüüd kasutamiseks valmis.

## 3. TOOTE KIRJELDUS

### 3.1 Juhtpaneeli ülevaade

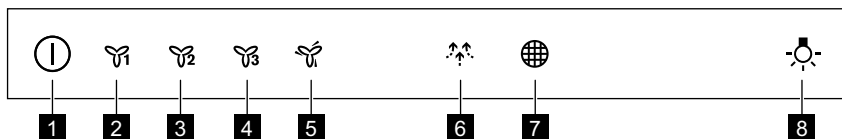

- 1 Sisse/välja, Lahti/kinni
- 2 Esimene mootorikiirus
- 3 Teine mootorikiirus
- 4 Kolmas mootorikiirus
- 5 Maksimaalne mootorikiirus

- 6 Tuulefunktsioon
- 7 Filtri märguanne
- 8 Lamp



## 4. IGAPÄEVANE KASUTAMINE

### 4.1 Õhupuhasti avamine ja sulgemine



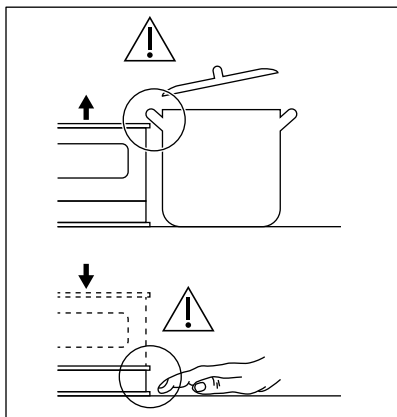



**HOIATUS!**  
Seadme vigastamise või kahjustamise oht! Ärge asetage liuguri peale ega selle alla nõusid ega muid esemeid.





1. Vajutage ja hoidke , kuni liugur hakkab avanema. Seade lülitub sisse ja liugur tõuseb üles.
2. Liuguri sulgemiseks ja seadme väljalülitamiseks vajutage ja hoidke , kuni liugur hakkab alla vajuma. Kasutage õhupuhastit alles siis, kui liugur seisma jääb ja on täielikult väljas.

## 4.2 Õhupuhastite kasutamine

Kontrollige soovitatavaid kiirusi allolevast tabelist.

	Toidu soojendamine, toiduvalmistamine kaanega nõudes.
	Toiduvalmistamine kaanega nõudes mitmel keedualal või põletil, kerge praadimine.
	Keetmine, suuremate koguste praadimine ilma kaaneta, toiduvalmistamine mitmel keedualal või põletil.
	Keetmine, suuremate koguste praadimine ilma kaaneta, suur niiskus. Õhupuhastite töötab maksimumvõimsusel. 8 minuti pärast pöörduvad seade tagasi eelmise seade juurde.
	Kerge toiduvalmistamine, köögi õhutamine. Õhupuhastite töötab madalaimal kiirusel. 60 minuti pärast lülitub seade välja.

 Pärast toiduvalmistamise lõppu soovitatakse õhupuhastite umbes 15 minutiks tööle jätta.

 Juhtpaneel on sensorväli. Puudutage sümboleid, et funktsioon aktiveerida.

Õhupuhastite kasutamiseks avatud asendis:

1. Lülitage seade sisse, vajutades sümbolit .



Nüüd saate funktsioonid sisse lülitada.

2. Funktsiooni aktiveerimiseks puudutage sümbolit.
3. Vajadusel puudutage valgusti sümbolit , et tööpinda valgustada.

Seadme väljalülitamiseks vajutage uuesti sümbolit .

## 4.3 Maksimaalse mootorikiiruse sisselülitamine



Vajutades nuppu , lülitub maksimaalne mootorikiirus sisse 8 minutiks. Pärast seda pöörduvad seade tagasi eelmisele kiirustasemele.

 Kui funktsioon on sisse lülitatud, ei ole nupu  täiendaval puudutamisel mingit mõju.

## 4.4 Filtri märguanne

Filtrihoiatus tuletab meelde, et söefilter tuleb asendada või puhastada ja rasvafilter puhastada. Kui rasvafilter vajab puhastamist, lülitub filtri indikaator





30 sekundiks  sisse. Kui söefilter tuleb asendada või puhastada, siis filtri indikaator  vilgub.

 Lugege rasvafiltri puhastuse kohta puhastuse ja hoolduse peatükist.

 Lugege söefiltri puhastamise või söefiltri asendamise kohta puhastuse ja hoolduse peatükist.

**Funktsiooni sisse- ja väljalülitamiseks:**

1. Lülitage sisse juhtpaneel.
2. Veenduge, et ikoonid on välja lülitatud.
3. Funktsiooni aktiveerimiseks puudutage 3 sekundit .

Kui söefiltri märguanne on sisse lülitatud, siis filtri ikoon  vilgub viis korda.

4. Funktsiooni väljalülitamiseks puudutage 3 sekundit .

Kui funktsioon on välja lülitatud, siis filtri ikoon  vilgub kolm korda.

Funktsiooni lähtestamiseks puudutage  3 sekundit.

## 5. PUHASTUS JA HOOLDUS

### 5.1 Juhised puhastamiseks



**Puhastusvahendid**

**Ärge kasutage abrasiivseid vahendeid ega harju.**

Puhastage seadme pinda pehme lapi, sooja vee ning pehmetoimelise pesuvahendiga.

Pärast toiduvalmistamist on mõned seadmeosad kuumad. Plekkide vältimiseks laske seadmel enne puhastamist jahtuda; kuivatage seda puhta lapi või köögipaberiga.

Plekkide eemaldamiseks kasutage pehmetoimelist puhastusvahendit.

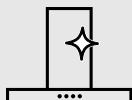

**Hoidke õhpuhasti puhtana**

Nii seadet kui rasvafiltrit tuleks põhjalikumalt puhastada kord kuus. Puhastage hoolikalt seadme sisemus ja rasvafiltrid rasvast. Toidujääkide kogunemine võib kaasa tuua süttimise.

Kui filtri hoiatus põleb, järgige tarvikute puhastamise juhiseid. Vt filtri hoiatuse jaotist peatükis Igapäevane kasutamine.

Rasvafiltreid võib pesta ka nõudepesumasinas.

Valige nõudepesumasinas madala temperatuuriga lühike tsükkel. Rasvafiltri võib kergelt muuta värvi, kuid see ei mõjuta kuidagi seadme tööd.



**Söefilter**

Söefiltri kasutusaeg võib olla erinev, sõltudes toiduvalmistamise tüübist ja rasvafiltri puhastamise sagedusest. Söefilter on pestav, peske või regenereerige filtrit iga kahe kuu tagant. Vt tarvikuga kaasasolevat infolehte.

### 5.2 Rasvafiltri puhastamine

Filtrid on kinnitatud vastaskülgedel asuvate klambrite ja varraste abil.

**Filtri puhastamiseks:**

1. Tõmmake katet, et see avada.



Olge ettevaatlik! Juhusliku lahtivajumise vältimiseks on katte külgedel kaks haaki.

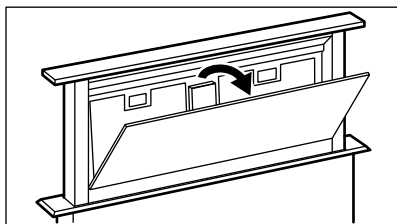

2. Vajutage kinnitusklambri hoidikut, mis asub filtripaneelil õhupuhasi all (1).

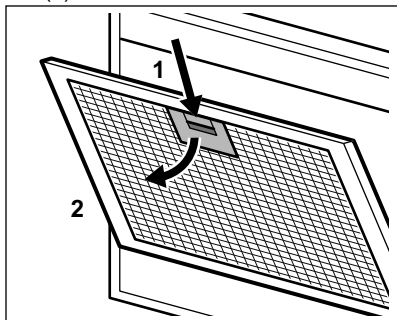

3. Kallutage filtri esiosa kergelt allapoole (2), seejärel tõmmake. Korrake kahte esimest sammu kõigi filtritega.

4. Peske filtreid mitteabasiivse pesuvahendi ja käsnaga või nõudepesumasinas.



Valige nõudepesumasinas madala temperatuuriga lühike tsüklid. Rasvafilter võib kergelt muuta värvi, kuid see ei mõjuta kuidagi seadme tööd.

5. Filtrite tagasiasetamiseks korrake kahte esimest sammu vastupidises järjekorras.

Korrake toimingut kõigi filtritega. Pärast katte sulgemist lülitub seade välja. Õhupuhasi sisselülitamiseks puudutage .

### 5.3 Söefiltri puhastamine

Filtri eemaldamiseks:

1. Eemaldage seadmest kõik rasvafiltrid.

Vt käesoleva peatüki osa "Rasvafiltri puhastamine".

2. Eemaldage filtrit hoidvad klambrid (1), seejärel filter ise (2).

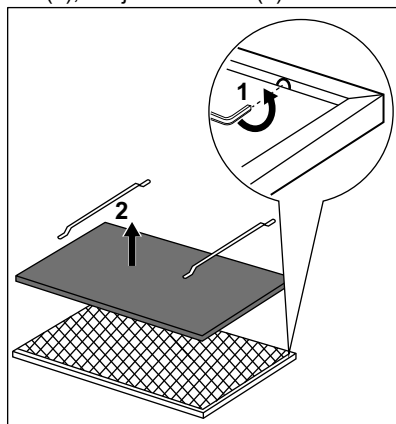

3. Peske filtrit sooja veega ilma nõudepesuvahendita või kasutage nõudepesumasinat.



Valige ilma loputusvahendi ja muude pesuaineteta programm. Nõudepesumasinasse ei tohi panna nõusid.

4. Jätke filter kuivama või kasutage ahju.



Seadke ahi 7 minutiks sisse ja valige maksimaalne temperatuur 60°C.

5. Filtri paigaldamiseks teostage toiming vastupidises järjekorras. Enne seadmesse tagasiasetamist peab filter olema täielikult kuivanud. Asendage filter iga 2 aasta tagant või siis, kui riie on kahjustunud.

### 5.4 Lambi asendamine



Selle seadme juurde kuulub ka LED-lamp. Seda osa võib asendada ainult tehnik. Mis tahes rikke korral vaadake jaotist "Hooldus" peatükis "Ohutusjuhised".

## 6. VEAOTSING





**HOIATUS!**  
Vt ohutust käsitlevaid peatükke.

### 6.1 Mida teha, kui...

Probleem	Võimalik põhjus	Lahendus
Seade ei käivitu.	Seade ei ole vooluvõrku ühendatud või on ühendatud valesti.	Kontrollige, kas seade on õigesti vooluvõrku ühendatud.
Seade ei käivitu.	Kaitse on vallandunud.	Tehke kindlaks, kas tõrke põhjustas kaitse. Kui kaitse korduvalt uuesti vallandub, võtke ühendust elektrikuga.
Liugurit ei õnnestu avada ja paneel vilgub punaselt ja valgelt.	Seadme sees olev klaas on lahti.	Sulgege klaas. Vt "Klaasi sulgemine" peatükis "Enne esimest kasutamist".
Lamp ei põle.	Lamp on katki.	Asendage lamp. Vt peatükki "Puhastus ja hooldus".
Seade ei ima aere piisavalt hästi.	Valitud mootorikiirus ei vasta tekkivale auruühikule.	Muutke mootorikiirust.
Filtrihoiatuse indikaator  põleb.	Filtrihoiatust põleb. Rasvafilter vajab puhastamist.	Vaadake filtrihoiatust peatükis "Puhastus ja hooldus".
Filtrihoiatuse indikaator  vilgub.	Filtrihoiatust põleb. Sõefilter tuleb asendada või puhastada.	Vaadake filtrihoiatust peatükis "Puhastus ja hooldus".

## 7. JÄÄTMEKÄITLUS

Sümboliga  tähistatud materjalid võib ringlusse suunata. Selleks viige pakendid vastavatesse konteineritesse. Aidake hoida keskkonda ja inimeste tervist ja suunake elektri- ja elektroonilised jäätmed ringlusse. Ärge visake

sümboliga  tähistatud seadmeid muude majapidamisjäätmete hulka. Viige seade kohaliku ringluspunkti või pöörduge abi saamiseks kohaliku omavalitsusse.

# SISÄLTÖ

1. TURVALLISUUSTIEDOT JA ASENNUSOHJEET.....	52
2. KÄYTTÖÖNOTTO.....	53
3. TUOTEKUVAUS.....	53
4. PÄIVITÄINEN KÄYTTÖ.....	53
5. HOITO JA PUHDISTUS.....	55
6. VIANMÄÄRITYS.....	57

## TÄYDELLISTEN TULOSTEN SAAVUTTAMISEKSI

Kiitämme teitä tämän AEG-tuotteen valitsemisesta. Olemme kehittäneet tämän tuotteen tarjotaksemme teille huipputason suorituskyvyn moneksi vuodeksi. Laitteen innovatiiviset teknologiat tekevät elämästänne yksinkertaisempaa – kyseisiä ominaisuuksia ei välttämättä löydy tavallisista laitteista. Käyttäkää muutama minuutti lukemiseen, jotta voitte hyödyntää laitteen ominaisuudet parhaalla mahdollisella tavalla.

Vieraile verkkosivullamme:



Saadaksesi käyttöön liittyviä neuvoja, esitteitä, vianmäärittämissuhteita ja korjausohjeita:

**[www.aeg.com/support](http://www.aeg.com/support)**



Rekisteröi tuote paremman palvelun saamiseksi:

**[www.registeraeg.com](http://www.registeraeg.com)**



Ostaaksesi laitteesi lisävarusteita, kulutusosia ja alkuperäisiä varaosia:

**[www.aeg.com/shop](http://www.aeg.com/shop)**

## ASIAKASPALVELU JA HUOLTO

Käytä aina vain alkuperäisiä varaosia.

Pitä seuraavat tiedot saatavilla ottaessasi yhteyttä valtuutettuun huoltoliikkeeseemme. Malli, tuotenumero, sarjanumero.

Tiedot löytyvät arvokilvestä.

 Varoitukset/huomautukset ja turvallisuusohjeet

 Yleisohjeet ja vinkit

 Ympäristönsuojeluohjeita

Oikeus muutoksiin pidätetään.

## 1. TURVALLISUUSTIEDOT JA ASENNUSOHJEET



### VAROITUS!

Katso turvallisuustiedot ja asennusohjeet erillisistä asennusohjeista. Lue Turvallisuus-luvut huolellisesti ennen laitteen käyttöä tai huoltoa.

## 2. KÄYTTÖÖNOTTO



### VAROITUS!

Lue turvallisuutta koskevat luvut.

### 2.1 Lasin sulkeminen

Kun liukuohjain ei avaudu ja paneelissa vilkkuu valkoinen valo, liukuohjaimen sisällä oleva lasi on löystynyt. Lasi tulee sulkea liukuohjaimen avaamiseksi ja laitteen käyttämiseksi.

1. Siirry laitteen etuosaan kalusteen sisällä.
2. Avaa etuosassa oleva pieni kansi ja varmista, ettei sisällä oleva lasi ole löystynyt.

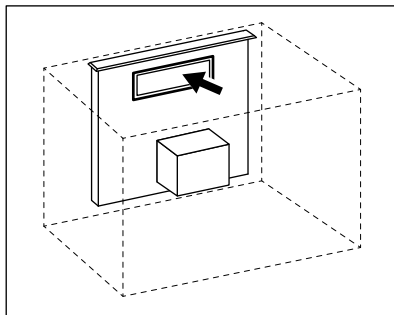

Sulje lasi painamalla sitä kevyesti, jos se on löystynyt.

3. Sulje laitteen etuosassa oleva kansi. Laite on nyt käyttövalmis.

## 3. TUOTEKUVAUS

### 3.1 Käyttöpaneelin osat

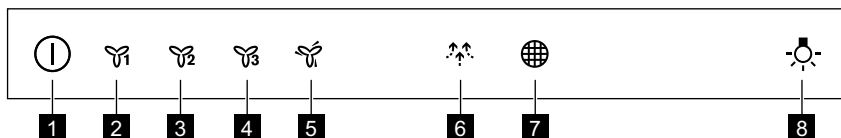

- 1 Päällä/Pois, Avaa/Sulje
- 2 Moottorin ensimmäinen nopeustaso
- 3 Moottorin toinen nopeustaso
- 4 Moottorin kolmas nopeustaso
- 5 Moottorin maksiminopeus

- 6 Breeze-toiminto
- 7 Suodattimen hälytys
- 8 Lamppu

## 4. PÄIVITTÄINEN KÄYTTÖ

### 4.1 Liesituulettimen avaaminen ja sulkeminen



#### VAROITUS!

Virheellinen käyttö voi aiheuttaa henkilövahinkoja tai laitteen vaurioitumisen. Älä aseta keittoastioita tai muita esineitä liukuohjaimen päälle tai sen alle.

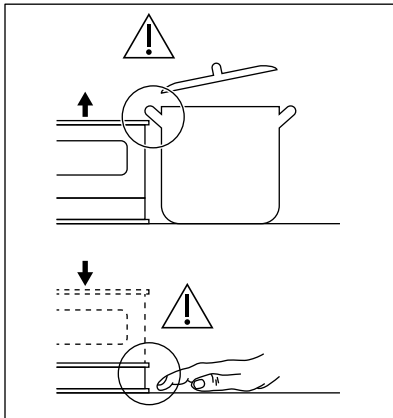

1. Paina ja pidä alhaalla ①-painiketta, kunnes liukuohjain alkaa avautua. Laite käynnistyy ja liukuohjain siirtyy ylöspäin.
  2. Sulje liukuohjain ja sammuta laite painamalla ja pitämällä alhaalla painiketta ①, kunnes liukuohjain alkaa siirtyä alaspäin.
- Käytä liesituuletinta ainoastaan silloin, kun liukuohjain pysähtyy ja on täysin auki.

## 4.2 Liesituulettimen käyttö

Tarkista suositeltu nopeus alla olevasta taulukosta.

	Ruokien lämmitys, ruoanvalmistus kannellisilla keittoastioilla.
	Ruoanvalmistus kannellisilla keittoastioilla useammalla keittoalueella tai polttimella, kevyt paistaminen.
	Keittäminen, suurien ruokamäärien paistaminen ilman kantta, ruoanvalmistus useammalla keittoalueella tai polttimella.
	Keittäminen, suurien ruokamäärien paistaminen ilman kantta, suuri kosteus. Liesituuletin toimii maksiminopeudella. 8 minuutin kuluttua laite palauttaa edellisen asetuksen.
	Hellävarainen ruoanvalmistus, keittiön tuuletus. Liesituuletin toimii vähimmäisnopeudella. 60 minuutin kuluttua laite kytkeytyy pois toiminnasta.

Liesituuletin on suositeltavaa jättää toimintaan noin 15 minuutin ajaksi ruoanlaiton jälkeen.

Käyttöpaneeli koostuu kosketusnäytöstä. Toiminnot voidaan kytkeä päälle koskettamalla symboleja.

Liesituulettimen käyttäminen liesituulettimen ollessa auki:

1. Kytke laite päälle painamalla symbolia ①.  
Toiminnot voidaan nyt kytkeä päälle.
2. Kytke toiminto toimintaan koskettamalla symbolia.
3. Kosketa tarvittaessa valon symbolia keittotason valaisemiseksi.

Sammuta laite painamalla uudelleen symbolia ①.



## 4.3 Moottorin maksiminopeuden aktivoiminen



Painiketta painaessa moottorin maksiminopeus käynnistyy 8 minuutin ajaksi. Sen jälkeen laite palaa edelliseen nopeusasetukseen.

Kun toiminto on kytkeytyä toimintaan, painikkeen kosketuksilla ei ole vaikutusta.





## 4.4 Suodattimen hälytys

Suodattimen hälytys ilmoittaa hiilisuodattimen vaihto- tai puhdistustarpeesta sekä rasvasuodattimen puhdistustarpeesta.

Suodattimen merkkivalo  syttyy 30 sekunnin ajaksi, jos rasvasuodattimen puhdistus on tarpeen. Suodattimen merkkivalo  vilkkuu 30 sekunnin ajan, jos hiilisuodattimen vaihto tai puhdistus on tarpeen.



-  Katso rasvasuodattimen puhdistusohjeet luvusta "Hoito ja puhdistus".
-  Katso hiilisuodattimen puhdistus- tai vaihto-ohjeet luvusta "Hoito ja puhdistus".

## Toiminnon kytkeminen päälle ja pois päältä:

1. Kytke käyttöpaneeli päälle.
2. Varmista, että kuvakkeet ovat sammuneet.
3. Käynnistä toiminto koskettamalla  -painiketta 3 sekunnin ajan. Jos toiminto on toiminnassa, suodattimen kuvake  vilkkuu viisi kertaa.
4. Kytke toiminto pois toiminnasta koskettamalla painiketta  kolmen sekunnin ajan. Jos toiminto on pois toiminnasta, suodattimen kuvake  vilkkuu kolme kertaa. Nollaa toiminto koskettamalla painiketta  kolmen sekunnin ajan.

## 5. HOITO JA PUHDISTUS

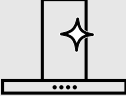
### 5.1 Puhdistukseen liittyviä huomautuksia

 <p><b>Puhdistusaineet</b></p>	<p><b>Älä käytä hankaavia pesuaineita tai harjoja.</b></p> <p>Puhdista laitteen pinnat lämpimällä vedellä ja miedolla pesuaineella käyttäen pehmeää puhdistusliinaa.</p> <hr/> <p>Jotkin laitteen osat voivat kuumentua käytön aikana. Anna laitteen jäähtyä ja kuivaa se puhtaalla liinalla tai paperipyyhkeillä tahrojen välttämiseksi.</p> <hr/> <p>Poista tahrat miedolla pesuaineella.</p>
 <p><b>Pidä liesituuletin puhtaana.</b></p>	<p>Puhdista laite ja rasvasuodattimet kuukauden välein. Poista rasva huolellisesti sisäosasta ja rasvasuodattimista. Rasvan tai muiden roiskeiden kertyminen voi johtaa tulipaloon.</p> <p>Kun suodattimen hälytys aktivoituu, noudata lisävarusteiden puhdistusohjeita. Katso kohta "Suodattimen hälytys" osiosta "Päivittäinen käyttö".</p> <hr/> <p>Rasvasuodattimet voidaan pestä astianpesukoneessa. Pese astianpesukoneen alhaisella lämpötilalla ja lyhyellä ohjelmalla. Rasvasuodattimessa voi esiintyä värimuutoksia, tämä ei vaikuta laitteen suorituskykyyn.</p>
 <p><b>Hiilisuodatin</b></p>	<p>Hiilisuodattimen kyllästymisaika vaihtelee ruoanlaittotavan ja rasvasuodattimen puhdistustiheyden mukaan. Hiilisuodatin voidaan pestä. Puhdista tai regeneroi suodatin noin kahden kuukauden välein. Lue lisävarusteen mukana toimitettu esite.</p>

## 5.2 Rasvasuodattimen puhdistaminen

Suodattimet tulee asentaa pidikkeiden avulla niin, että tapit ovat vastakkaisella puolella.

### Suodattimen puhdistaminen:

1. Vedä kansi auki.



Ole varovainen! Jotta kannen kaatumisen vahingossa vältettäisiin, sen sivuilla on kaksi koukkua.

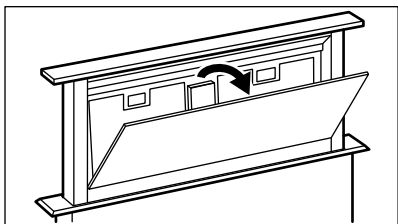

2. Paina asennuspidikkeen kahvaa liesituulettimen alaosassa olevassa suodatinpaneelissa (1).

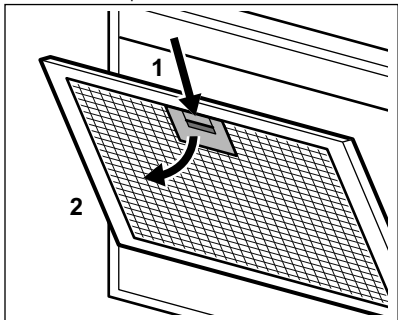

3. Kallista suodattimen etuosaa hiukan alaspäin (2) ja vedä sen jälkeen. Toista kaksi ensimmäistä vaihetta jokaisen suodattimen kohdalla.
4. Puhdista suodattimet sienellä käyttäen hankaamattomia pesuaineita tai pese ne astianpesukoneessa.



Pese astianpesukoneen alhaisella lämpötilalla ja lyhyellä ohjelmalla. Rasvasuodattimessa voi esiintyä värimuutoksia, tämä ei vaikuta laitteen suorituskykyyn.

5. Asenna suodattimet takaisin noudattamalla kahden ensimmäisen vaiheen ohjeita päinvastaisessa järjestyksessä.

Toista vaiheet tarvittaessa kaikkien suodattimien kohdalla.

Laitte kytkeytyy pois toiminnasta kannen sulkemisen jälkeen. Kosketa ① liesituulettimen kytkemiseksi päälle.

## 5.3 Hiilisuodattimen

Suodattimen irrottaminen:

1. Irrota rasvasuodattimet laitteesta. Lue ohjeet tämän luvun osiosta "Rasvasuodattimen puhdistaminen".
2. Poista suodattimen alustan pidikkeet (1) ja sen jälkeen suodattimen alusta (2).

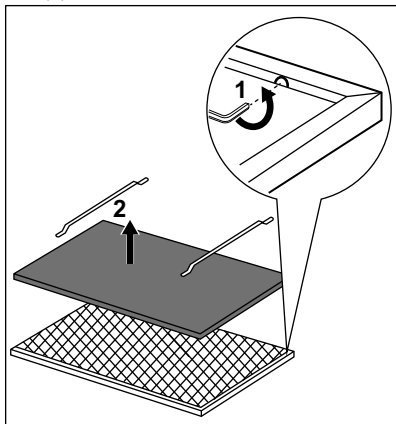

3. Pese suodattimen alusta kuumalla vedellä ilman pesuainetta tai astianpesukoneessa.



Pese astianpesukoneessa ilman huuhtelukirkastetta tai muita pesuaineita. Älä täytä astianpesukonetta astioilla.

4. Anna suodattimen alustan kuivua tai käytä uunia.



Aseta uuni toimintaan 7 minuutin ajaksi 60 °C maksimilämpötilalla.

5. Asenna suodatin noudattamalla ohjeita päinvastaisessa järjestyksessä. Suodattimen on annettava kuivua kokonaan ennen kuin se asennetaan takaisin laitteeseen.



Vaihda suodattimen alusta 2 vuoden välein tai kun kangas on vaurioitunut.

## 5.4 Lampun vaihtaminen

Laitteen mukana toimitetaan LED-lamppu. Tämän osan saa vaihtaa

ainoastaan huoltoteknikko. Mikäli laitteessa esiintyy toimintahäiriötä, katso kohta "Huolto" luvusta "Turvallisuusohjeet".

# 6. VIANMÄÄRITYS



### VAROITUS!

Lue turvallisuutta koskevat luvut.

## 6.1 Käyttöhäiriöt

Ongelma	Mahdollinen syy	Korjaustoimenpide
Laitte ei kytkeydy toimintaan.	Laitetta ei ole kytketty sähköverkkoon tai se on liitetty sähköverkkoon virheellisesti.	Tarkista, onko laite kytketty oikein sähköverkkoon.
Laitte ei kytkeydy toimintaan.	Sulake on palanut.	Tarkista, onko toimintahäiriön syyssä sulake. Jos sulake palaa aina uudelleen, käänny sähköalan ammattilaisen puoleen.
Liukuohjainta ei voida avata ja paneelissa vilkkuu punainen ja valkoinen valo.	Laitteen sisällä oleva lasi on avautunut.	Sulje lasi. Katso kohta "Lasin sulkeminen" luvusta "Käyttöönotto".
Valo ei syty.	Lamppu on palanut.	Vaihda lamppu. Lue ohjeet kohdasta "Hoito ja puhdistus".
Laitte ei poista höyryä riittävän tehokkaasti.	Moottorin nopeus on riittämätön muodostuvaan höyryyn nähden.	Säädä moottorin nopeutta.
Suodattimen hälytyksen merkivalo  palaa.	Suodattimen hälytys on aktivoitunut. Rasvasuodatin on puhdistettava.	Lue suodattimen hälytystiedot kohdasta "Hoito ja puhdistus".
Suodattimen hälytyksen merkivalo  vilkkuu.	Suodattimen hälytys on aktivoitunut. Hiilisuo-datin on vaihdettava tai puhdistettava.	Lue suodattimen hälytystiedot kohdasta "Hoito ja puhdistus".

# 7. YMPÄRISTÖNSUOJELU

Kierrätä materiaalit, jotka on merkitty merkillä . Kierrätä pakkaus laittamalla se asianmukaiseen kierrätysastiaan.

Suojele ympäristöä ja ihmisten terveyttä kierrättämällä sähkö- ja elektroniikkaromut. Älä hävitä merkillä .

merkittyjä kodinkoneita kotitalousjätteen mukana. Palauta tuote paikalliseen

kierrätyskeskukseen tai ota yhteyttä paikalliseen viranomaiseen.

## TABLE DES MATIÈRES

1. INFORMATIONS DE SÉCURITÉ ET INSTALLATION.....	60
2. AVANT LA PREMIÈRE UTILISATION.....	60
3. DESCRIPTION DE L'APPAREIL.....	60
4. UTILISATION QUOTIDIENNE.....	61
5. ENTRETIEN ET NETTOYAGE.....	63
6. DÉPANNAGE.....	65

## POUR DES RÉSULTATS PARFAITS

Merci d'avoir choisi ce produit AEG. Nous l'avons conçu pour vous offrir des performances irréprochables pendant longtemps, avec des technologies innovantes qui simplifient la vie : autant de caractéristiques que vous ne trouverez peut-être pas sur des appareils ordinaires. Veuillez prendre quelques instants pour lire cette notice afin d'utiliser au mieux votre appareil.

Visitez notre site internet sur :



Obtenir des conseils d'utilisation, des brochures, un dépanneur, des informations sur le service et les réparations :

**[www.aeg.com/support](http://www.aeg.com/support)**



Enregistrer votre produit pour un meilleur service :

**[www.registreaeg.com](http://www.registreaeg.com)**



Acheter des accessoires, des consommables et des pièces de rechange d'origine pour votre appareil :

**[www.aeg.com/shop](http://www.aeg.com/shop)**

## SERVICE ET ASSISTANCE À LA CLIENTÈLE

Utilisez toujours des pièces de rechange d'origine.

Avant de contacter notre centre de service agréé, assurez-vous de disposer des informations suivantes : Modèle, PNC, Numéro de série.

Les informations se trouvent sur la plaque signalétique.

 Avertissement/Mise en garde-Information de sécurité

 Informations générales et conseils

 Informations environnementales

Sous réserve de modifications.

# 1. INFORMATIONS DE SÉCURITÉ ET INSTALLATION



## AVERTISSEMENT!

Consultez le livret séparé Instructions d'installation pour obtenir des informations relatives à la sécurité et à l'installation. Lisez attentivement les chapitres Sécurité avant d'utiliser ou d'entretenir l'appareil.

## 2. AVANT LA PREMIÈRE UTILISATION



## AVERTISSEMENT!

Reportez-vous aux chapitres concernant la sécurité.

### 2.1 Fermeture de la vitre

Si l'élément coulissant ne s'ouvre pas et le bandeau clignote en blanc, la vitre à l'intérieur de l'élément coulissant est mal fixée. La vitre doit être fermée afin d'ouvrir l'élément coulissant et d'utiliser l'appareil.

1. Accédez à la face avant de l'appareil à l'intérieur du meuble.
2. Ouvrez le petit couvercle à l'avant et assurez-vous que la vitre à l'intérieur n'est pas mal fixée.

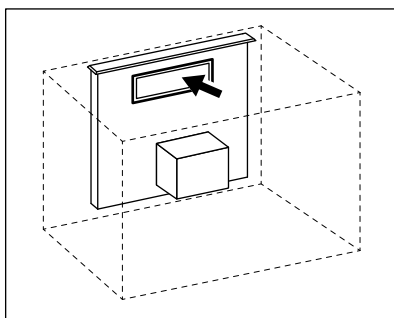

Poussez délicatement la vitre si elle est mal fixée pour la fermer.

3. Fermez le couvercle à l'avant de l'appareil.

L'appareil est désormais prêt à être utilisé.

## 3. DESCRIPTION DE L'APPAREIL

### 3.1 Présentation du bandeau de commande

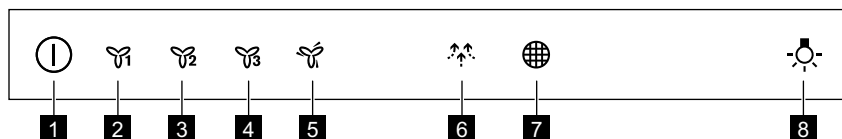

- 1 Marche / Arrêt, Ouvrir / Fermer
- 2 Première vitesse du moteur
- 3 Deuxième vitesse du moteur
- 4 Troisième vitesse du moteur
- 5 Vitesse maximale du moteur

- 6 Fonction Breeze
- 7 Notification du filtre
- 8 Éclairage

## 4. UTILISATION QUOTIDIENNE

### 4.1 Ouverture et fermeture de la hotte



**AVERTISSEMENT!**  
Risque de blessure corporelle ou de dommages matériels ! Ne mettez pas d'ustensiles ou d'autres objets sur et sous l'élément coulissant.

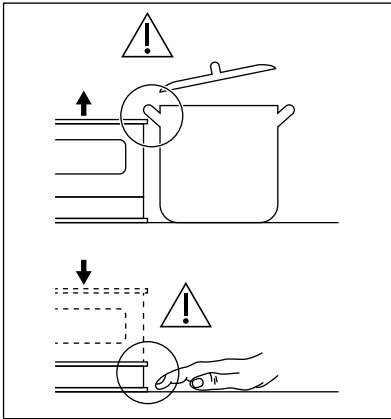



1. Appuyez et maintenez ① enfoncé jusqu'à ce que l'élément coulissant commence à s'ouvrir. L'appareil s'allume et l'élément coulissant monte.
  2. Pour fermer l'élément coulissant et éteindre l'appareil, appuyez et maintenez ① enfoncé jusqu'à ce que l'élément coulissant commence à descendre.
- N'utilisez la hotte que lorsque l'élément coulissant s'arrête en position complètement ouverte.

### 4.2 Utilisation de la hotte

Vérifiez la vitesse recommandée dans le tableau ci-dessous.

①	Lorsque vous faites réchauffer des aliments, cuire avec des récipients couverts.
②	Lorsque vous cuisinez dans des récipients couverts sur plusieurs zones de cuisson ou brûleurs, frire doucement.
③	Lorsque vous faites bouillir, frire de grosses quantités d'aliments sans couvercle, cuire sur plusieurs zones de cuisson ou brûleurs.
④	Lorsque vous faites bouillir, frire de grosses quantités d'aliments sans couvercle, grande quantité d'humidité. La hotte fonctionne à vitesse maximale. Au bout de 8 minutes, l'appareil revient au précédent réglage.
⑤	Lorsque vous cuisinez des aliments délicats, pour aérer la cuisine. La hotte fonctionne à la vitesse minimale. Au bout de 60 minutes, l'appareil s'éteint.

 Nous vous recommandons de laisser la hotte fonctionner pendant environ 15 minutes après la cuisson.

 Le bandeau de commande est tactile. Appuyez sur les symboles pour activer les fonctions.

Pour utiliser la hotte lorsque la hotte est ouverte :

1. Allumez l'appareil en appuyant sur le symbole .

Vous pouvez à présent activer les fonctions.



2. Pour activer la fonction, appuyez sur le symbole.

3. Si nécessaire, appuyez sur le symbole de l'éclairage  pour éclairer la surface de cuisson.

Pour éteindre l'appareil, appuyez à nouveau sur le symbole .



### 4.3 Activation de la vitesse maximale du moteur

Lorsque vous appuyez sur la touche , la vitesse maximale du moteur est activée pendant 8 minutes. Ensuite, l'appareil repasse aux précédents réglages de vitesse.

 Lorsque la fonction est activée, un appui supplémentaire sur la touche  n'a aucun effet.

### 4.4 Notification du filtre

L'alarme du filtre vous rappelle qu'il est temps de changer ou de nettoyer le filtre

à charbon et de nettoyer le filtre à graisse. Si le filtre à graisse doit être nettoyé, le voyant du filtre  est allumé pendant 30 secondes. Si le filtre à charbon doit être remplacé ou nettoyé, le voyant du filtre  clignote pendant 30 secondes.



 Reportez-vous au paragraphe « Nettoyage du filtre à graisse » dans le chapitre « Entretien et nettoyage ».

 Reportez-vous au paragraphe « Nettoyage du filtre à charbon ou remplacement du filtre à charbon » dans le chapitre « Entretien et nettoyage ».

#### Pour activer ou désactiver la fonction :

1. Activez le bandeau de commande.
2. Assurez-vous que les icônes sont éteintes.
3. Pour activer la fonction, appuyez sur  pendant 3 secondes.

Si la fonction est activée, l'icône du filtre  clignote 5 fois.

4. Pour désactiver la fonction, appuyez sur  pendant 3 secondes.
- Si la fonction est désactivée, l'icône du filtre  clignote 3 fois.
- Pour réinitialiser la fonction, appuyez sur  pendant 3 secondes.

## 5. ENTRETIEN ET NETTOYAGE

### 5.1 Remarques concernant l'entretien



**Agents nettoyants**

**N'utilisez pas de détergents abrasifs ni de brosses.**

Nettoyez la surface de l'appareil avec un chiffon doux, de l'eau tiède et un détergent doux.

Après la cuisson, certaines parties de l'appareil peuvent être chaudes. Pour éviter les taches, l'appareil doit refroidir et être séché avec un chiffon propre ou de l'essuie-tout.

Nettoyez les taches avec un détergent doux.

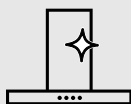

**Maintenez la hotte propre.**

Nettoyez l'appareil et les filtres à graisse tous les mois. Nettoyez soigneusement l'intérieur et les filtres à graisse pour retirer la graisse. L'accumulation de graisse ou d'autres résidus peut provoquer un incendie. Suivez les instructions de nettoyage des accessoires lorsque la notification du filtre se déclenche. Consultez Notification du filtre dans le chapitre Utilisation quotidienne.

Les filtres à graisse peuvent être lavés au lave-vaisselle. Le lave-vaisselle doit être réglé à basse température, sur cycle court. La décoloration du filtre à graisse n'a aucune incidence sur les performances de l'appareil.



**Filtre à charbon**

Le temps de saturation du filtre à charbon varie en fonction du type de cuisson et la régularité du nettoyage du filtre à graisse. Le filtre à charbon est lavable, nettoyez ou régénérez le filtre tous les deux mois environ. Consultez le livret inclus avec l'accessoire.

### 5.2 Nettoyage du filtre à graisse

Les filtres sont fixés à l'aide de pinces et de pivots du côté opposé.

**Pour nettoyer le filtre :**

1. Tirez sur le couvercle pour l'ouvrir.



Attention ! Pour éviter toute chute accidentelle, le couvercle dispose de deux crochets sur les côtés.

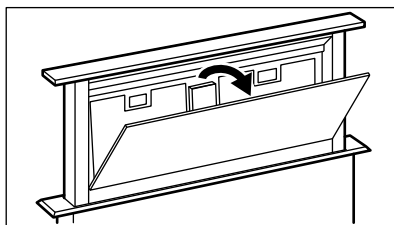

2. Appuyez sur le levier de la pince de fixation du filtre, sous la hotte (1).

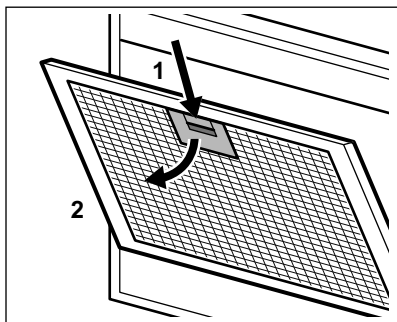

3. Faites basculer doucement l'avant du filtre vers le bas (2), puis tirez dessus. Répétez les deux premières étapes pour tous les filtres.
4. Nettoyez les filtres à l'aide d'une éponge et d'un détergent non abrasif, ou au lave-vaisselle.



Le lave-vaisselle doit être réglé à basse température, sur cycle court. La décoloration du filtre à graisse n'a aucune incidence sur les performances de l'appareil.

5. Pour réinstaller le filtre, suivez les deux premières étapes dans l'ordre inverse. Répétez les étapes pour tous les filtres, si présents. Après avoir fermé le couvercle, l'appareil s'éteint. Appuyez sur **1** pour allumer la hotte.

### 5.3 Nettoyage du filtre à charbon

Pour retirer le filtre :

1. Retirez les filtres à graisse de l'appareil. Reportez-vous au paragraphe « Nettoyage du filtre à graisse » de ce chapitre.
2. Retirez les pinces maintenant le filtre (1), puis le filtre (2).

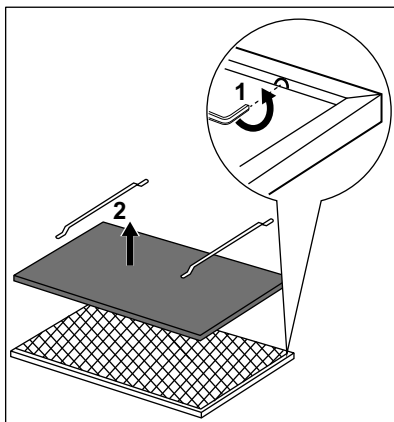

3. Lavez le filtre sous l'eau chaude, sans utiliser de détergent, ou lavez-le au lave-vaisselle.



Réglez le cycle du lave-vaisselle sans aucun détergent ni liquide de rinçage. Le lave-vaisselle ne doit pas contenir de vaisselle.

4. Laissez le filtre sécher ou utilisez un four.



Réglez le four pendant 7 minutes à la température maximale de 60 °C.

5. Pour réinstaller le filtre, suivez la même procédure dans l'ordre inverse. Le filtre doit être complètement sec avant de le réinstaller dans l'appareil. Remplacez la mousse filtrante tous les 2 ans, ou dès qu'elle est endommagée.

### 5.4 Remplacement de l'éclairage

Cet appareil est fourni avec une ampoule LED. Cette pièce peut uniquement être remplacée par un technicien. En cas de dysfonctionnement, reportez-vous au paragraphe « Maintenance » du chapitre « Consignes de sécurité ».



## 6. DÉPANNAGE





**AVERTISSEMENT!**  
Reportez-vous aux chapitres concernant la sécurité.

### 6.1 Que faire si...

Le problème	Cause possible	Solution
Vous ne pouvez pas allumer l'appareil.	L'appareil n'est pas connecté à une source d'alimentation électrique ou le branchement est incorrect.	Vérifiez que l'appareil est correctement branché à une source d'alimentation électrique.
Vous ne pouvez pas allumer l'appareil.	Le fusible a disjoncté.	Vérifiez que le fusible est bien la cause de l'anomalie. Si les fusibles disjonctent de manière répétée, faites appel à un électricien qualifié.
Vous ne pouvez pas ouvrir l'élément coulissant et le bandeau clignote en rouge et blanc.	La vitre à l'intérieur de l'appareil est ouverte.	Fermez la vitre. Consultez le paragraphe « Fermeture de la vitre » dans le chapitre « Avant la première utilisation ».
L'éclairage ne fonctionne pas.	L'éclairage est défectueux.	Remplacez l'ampoule. Reportez-vous au chapitre « Entretien et nettoyage ».
L'appareil n'absorbe pas assez les vapeurs.	La vitesse du moteur n'est pas adaptée aux vapeurs émises.	Modifiez la vitesse du moteur.
Le voyant d'alarme du filtre  s'est allumé.	L'alarme du filtre s'est déclenchée. Le filtre à graisse doit être nettoyé.	Reportez-vous au paragraphe « Alarme du filtre » du chapitre « Entretien et nettoyage ».
Le voyant d'alarme du filtre  clignote.	L'alarme du filtre s'est déclenchée. Le filtre à charbon doit être remplacé ou nettoyé.	Reportez-vous au paragraphe « Alarme du filtre » du chapitre « Entretien et nettoyage ».

## 7. EN MATIÈRE DE PROTECTION DE L'ENVIRONNEMENT

Recyclez les matériaux portant le symbole . Déposez les emballages dans les conteneurs prévus à cet effet. Contribuez à la protection de l'environnement et à votre sécurité,

recyclez vos produits électriques et électroniques. Ne jetez pas les appareils portant le symbole  avec les ordures ménagères. Emmenez un tel produit

dans votre centre local de recyclage ou  
contactez vos services municipaux.

**F** FRANCE ONLY

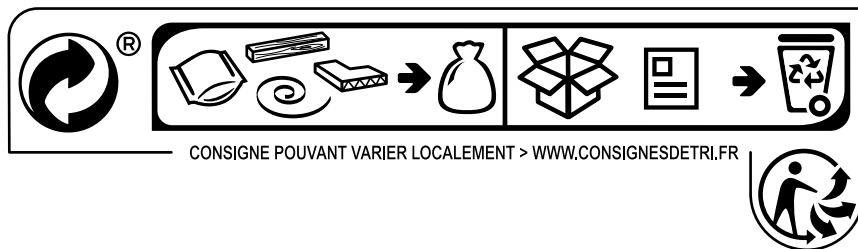

# INHALTSVERZEICHNIS

1. SICHERHEITS- UND INSTALLATIONSHINWEISE.....	68
2. VOR DER ERSTEN INBETRIEBNAHME.....	68
3. GERÄTEBESCHREIBUNG.....	68
4. TÄGLICHER GEBRAUCH.....	69
5. REINIGUNG UND PFLEGE.....	70
6. FEHLERSUCHE.....	72

## FÜR PERFEKTE ERGEBNISSE

Danke, dass Sie sich für dieses AEG Produkt entschieden haben. Wir haben es geschaffen, damit Sie viele Jahre von seiner ausgezeichneten Leistung und den innovativen Technologien, die Ihnen das Leben erleichtern, profitieren können. Es ist mit Funktionen ausgestattet, die in gewöhnlichen Geräten nicht vorhanden sind. Nehmen Sie sich ein paar Minuten Zeit zum Lesen, um seine Vorzüge kennen zu lernen.

Besuchen Sie uns auf unserer Website, um:



Anwendungshinweise, Prospekte, Fehlerbehebungs-, Service- und Reparatur-Informationen zu erhalten:

**[www.aeg.com/support](http://www.aeg.com/support)**



Ihr erworbenes Produkt zu registrieren, um den besten Service für es zu gewährleisten:

**[www.registreaeg.com](http://www.registreaeg.com)**



Zubehör, Verbrauchsmaterial und Original-Ersatzteile für Ihr Gerät zu erwerben:

**[www.aeg.com/shop](http://www.aeg.com/shop)**

## REPARATUR- UND KUNDENDIENST

Verwenden Sie ausschließlich Original-Ersatzteile für Ihre Produkte. Halten Sie folgende Angaben bereit, wenn Sie sich an den Kundendienst wenden: Modell, Produktnummer (PNC), Seriennummer. Diese Informationen finden Sie auf dem Typenschild.

 Warnungs-/Sicherheitshinweise

 Allgemeine Informationen und Empfehlungen

 Informationen zum Umweltschutz

Änderungen vorbehalten.

# 1. SICHERHEITS- UND INSTALLATIONSHINWEISE



## WARNUNG!

Bezüglich der Sicherheits- und Installationshinweise siehe die separate Montageanleitung. Lesen Sie vor der Verwendung und Wartung des Geräts das Kapitel mit den Sicherheitsinformationen sorgfältig durch.

## 2. VOR DER ERSTEN INBETRIEBNAHME



## WARNUNG!

Siehe Kapitel Sicherheitshinweise.

### 2.1 Schließen des Glases

Lässt sich die Einstellskala nicht öffnen und blinkt die Bedienblende weiß, ist das Glas im Inneren der Einstellskala locker. Das Glas muss geschlossen werden, um die Einstellskala öffnen und das Gerät bedienen zu können.

1. Fassen Sie die Vorderseite des Geräts im Inneren des Schrank an.
2. Öffnen Sie die kleine Abdeckung in der Vorderseite und stellen Sie sicher, dass das Glas im Inneren nicht locker ist.

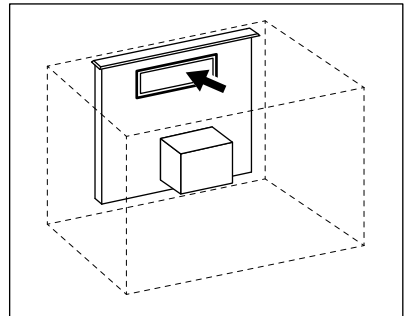

Drücken Sie vorsichtig auf das Glas, wenn es locker ist, um es zu schließen.

3. Schließen Sie die Abdeckung auf der Vorderseite des Geräts. Das Gerät ist jetzt betriebsbereit.

## 3. GERÄTEBESCHREIBUNG

### 3.1 Überblick – Bedienfeld

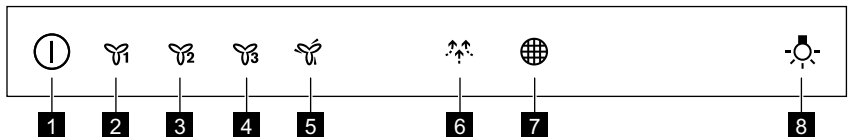

- 1 Ein/Aus, Öffnen/Schließen
- 2 Erste Motorgeschwindigkeit
- 3 Zweite Motorgeschwindigkeit
- 4 Dritte Motorgeschwindigkeit

- 5 Maximale Motorgeschwindigkeit
- 6 Brisenfunktion
- 7 Filterbenachrichtigung
- 8 Lampe

## 4. TÄGLICHER GEBRAUCH

### 4.1 Öffnen und Schließen der Abzugshaube



#### WARNUNG!

Verletzungsgefahr sowie Risiko von Schäden am Gerät! Stellen Sie kein Kochgeschirr oder andere Gegenstände auf oder unter die Einstellskala.

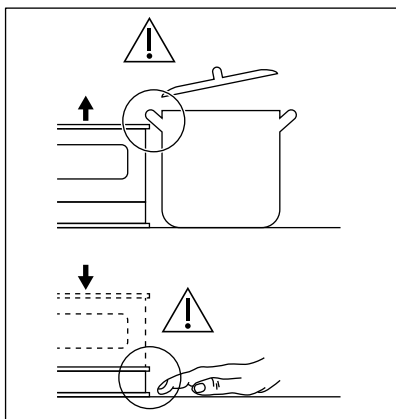

1. Halten Sie ① gedrückt, bis sich die Einstellskala öffnet.





Das Gerät wird eingeschaltet und die Einstellskala bewegt sich nach oben.

2. Zum Schließen der Einstellskala und Ausschalten des Geräts halten Sie ① gedrückt, bis die Einstellskala sich nach unten bewegt.

Benutzen Sie die Abzugshaube nur, wenn sich die Einstellskala nicht mehr bewegt und vollständig geöffnet ist.

### 4.2 Verwenden der Abzugshaube

Entnehmen Sie die empfohlene Geschwindigkeit aus der Tabelle unten.

	Aufwärmen von Speisen, Kochen in Töpfen mit Deckeln.
	Kochen in Töpfen mit Deckeln auf mehreren Kochzonen oder Brennern, sanftes Braten.
	Kochen von Wasser, Braten von großen Speisemengen ohne Deckel, Kochen auf mehreren Kochzonen oder Brennern.
	Kochen von Wasser, Braten von großen Speisemengen ohne Deckel, hohe Luftfeuchtigkeit. Die Dunstabzugshaube läuft mit maximaler Geschwindigkeit. Nach 8 Minuten kehrt sie zur vorigen Einstellung zurück.
	Sanftes Kochen, Lüften der Küche. Die Dunstabzugshaube läuft mit niedrigster Geschwindigkeit. Nach 60 Minuten schaltet sich das Gerät aus.

**i** Es wird empfohlen, die Dunstabzugshaube nach dem Kochen etwa 15 Minuten lang laufen zu lassen.

**i** Das Bedienfeld ist ein Sensorfeld. Zum Einschalten der Funktionen berühren Sie die Symbole.

Bedienen der Abzugshaube, wenn Sie geöffnet ist:

1. Zum Einschalten des Geräts drücken Sie auf das Symbol .

Jetzt können Sie die Funktionen einschalten.

2. Zum Einschalten der Funktion berühren Sie das Symbol.

3. Bei Bedarf drücken Sie das Lichtsymbol , um den Kochbereich zu beleuchten.

Zum Ausschalten des Geräts drücken Sie das Symbol  erneut.



### 4.3 Einschalten der maximalen Motorgeschwindigkeit

Wenn Sie die Taste  drücken, schaltet sich die maximale Motorgeschwindigkeit für 8 Minuten ein. Nach dieser Zeit kehrt das Gerät zur vorigen Geschwindigkeitseinstellung zurück.

**i** Wenn die Funktion eingeschaltet ist, hat die erneute Berührung der Taste  keine Auswirkungen.

## 4.4 Filterbenachrichtigung





Der Filteralarm erinnert Sie daran, den Kohlefilter auszutauschen bzw. zu reinigen und den Fettfilter zu reinigen.

Die Filteranzeige  leuchtet 30 Sekunden, wenn der Fettfilter gereinigt werden muss. Die Filteranzeige  blinkt 30 Sekunden, wenn der Kohlefilter ausgetauscht oder gereinigt werden muss.

**i** Siehe Reinigen des Fettfilters im Kapitel Reinigung und Pflege.

**i** Siehe Reinigen des Kohlefilters oder Austauschen des Kohlefilters im Kapitel Reinigung und Pflege.

### Ein- und Ausschalten der Funktion:

- Schalten Sie das Bedienfeld ein.
- Stellen Sie sicher, dass die Symbole nicht leuchten.
- Berühren Sie zum Einschalten der Funktion  3 Sekunden lang. Wenn die Funktion eingeschaltet ist, blinkt das Filtersymbol  fünfmal.
- Berühren Sie zum Ausschalten der Funktion  3 Sekunden lang. Wenn die Funktion ausgeschaltet ist, blinkt das Filtersymbol  dreimal. Berühren Sie zum Zurücksetzen der Funktion  3 Sekunden lang.

## 5. REINIGUNG UND PFLEGE

### 5.1 Hinweise zur Reinigung



Reinigungsmittel

#### Keine Scheuermittel und Bürsten verwenden.

Feuchten Sie ein weiches Tuch mit warmem Wasser und etwas mildem Reinigungsmittel an, und reinigen Sie damit die Geräteoberfläche.

Nach dem Kochvorgang können einige Teile des Geräts heiß sein. Um Flecken zu vermeiden, muss das Gerät, nachdem es abgekühlt ist, mit einem sauberen Tuch oder Papiertüchern abgetrocknet werden.

Reinigen Sie Flecken mit einem milden Reinigungsmittel.

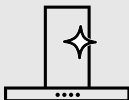

**Halten Sie die Dunstabzugshaube sauber.**

Reinigen Sie das Gerät und die Fettfilter einmal im Monat. Reinigen Sie den Innenraum und die Fettfilter sorgfältig von Fett. Fettsammlungen oder andere Speisereste könnten einen Brand verursachen. Befolgen Sie die Anweisungen zur Reinigung des Zubehörs, wenn die Filterbenachrichtigung eingeschaltet ist. Siehe Filterbenachrichtigung im Kapitel Täglicher Gebrauch.

Fettfilter können im Geschirrspüler gespült werden.

Dazu muss der Geschirrspüler auf einen kurzen Spülgang mit niedriger Temperatur eingestellt werden. Am Fettfilter können Verfärbungen auftreten, diese beeinträchtigen die Leistung des Geräts jedoch nicht.



**Kohlefilter**

Der Zeitpunkt der Sättigung des Kohlefilters variiert je nach Art des Kochens und der regelmäßigen Reinigung des Fettfilters. Der Kohlefilter ist waschbar, reinigen oder regenerieren Sie den Filter etwa alle zwei Monate. Siehe mitgelieferte Broschüre.

## 5.2 Reinigen des Fettfilters

Die Filter sind mit Klammern und Stiften auf der gegenüberliegenden Seite befestigt.

### Reinigen des Filters:

1. Ziehen Sie an der Abdeckung, um sie zu öffnen.



Bitte vorsichtig vorgehen! Um ein versehentliches Herunterklappen zu verhindern, besitzt die Abdeckung zwei seitliche Haken.

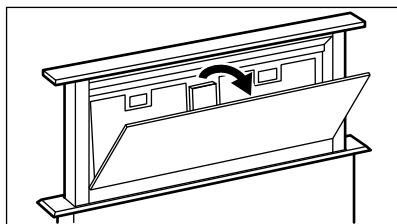

2. Drücken Sie den Griff der Befestigungsklammer an der Filtertafel unterhalb der Dunstabzugshaube (1).

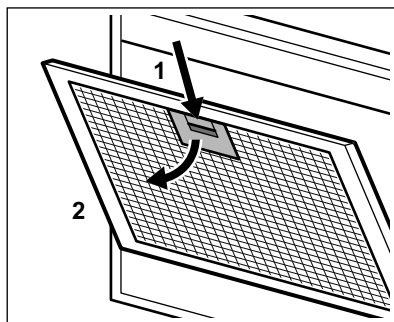

3. Neigen Sie die Vorderseite des Filters leicht nach unten (2) und ziehen Sie ihn heraus.

Wiederholen Sie die beiden ersten Schritte für alle Filter.

4. Reinigen Sie die Filter mit einem Schwamm und nicht-scheuerndem Reiniger oder im Geschirrspüler.



Dazu muss der Gschirrspüler auf einen kurzen Spülgang mit niedriger Temperatur eingestellt werden. Am Fettfilter können Verfärbungen auftreten, diese beeinträchtigen die Leistung des Geräts jedoch nicht.

5. Zum erneuten Einbau der Filter befolgen Sie die ersten beiden Schritte in umgekehrter Reihenfolge.

Wiederholen Sie ggf. die Schritte für alle Filter.

Das Gerät schalten sich nach Schließen der Abdeckung aus. Berühren Sie ①, um die Dunstabzugshaube einzuschalten.

### 5.3 Reinigen des Kohlefilters

Ausbauen des Filters:

1. Bauen Sie die Fettfilter aus dem Gerät aus.

Siehe „Reinigen des Fettfilters“ in diesem Kapitel.

2. Entfernen Sie die Klammern, mit dem das Filterbett (1) befestigt ist, und anschließend das Filterbett (2).

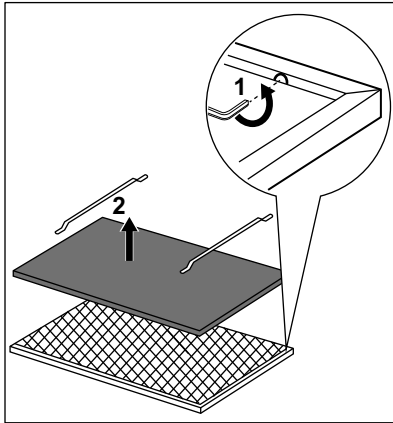

3. Waschen Sie das Filterbett mit heißem Wasser ohne Zugabe von Reinigungsmittel oder im Geschirrspüler.

**i** Stellen Sie den Geschirrspüler ein, ohne Klarspülmittel oder andere Reinigungsmittel zu verwenden. Füllen Sie kein Geschirr in den Geschirrspüler.

4. Lassen Sie das Filterbett trocknen oder trocknen Sie es im Backofen.

 Stellen Sie den Backofen auf 7 Minuten mit einer Höchsttemperatur von 60 °C ein.

5. Zum erneuten Einbau des Filters befolgen Sie die Schritte in umgekehrter Reihenfolge. Der Filter muss vollständig trocken sein, bevor er wieder in das Gerät eingesetzt wird.

Tauschen Sie das Filterbett alle 2 Jahre oder bei Schäden am Tuch aus.

### 5.4 Austauschen der Lampe

Das Gerät wird mit einer LED-Lampe geliefert. Dieses Teil darf nur von einem Techniker ausgetauscht werden. Im Falle einer Störung siehe unter „Service“ im Kapitel „Sicherheitshinweise“.

## 6. FEHLERSUCHE



### WARNUNG!

Siehe Kapitel Sicherheitshinweise.

### 6.1 Was tun, wenn...

Störung	Mögliche Ursache	Abhilfe
Das Gerät lässt sich nicht einschalten.	Das Gerät ist nicht oder nicht ordnungsgemäß an die Spannungsversorgung angeschlossen.	Prüfen Sie, ob das Gerät ordnungsgemäß an die Spannungsversorgung angeschlossen ist.



Störung	Mögliche Ursache	Abhilfe
Das Gerät lässt sich nicht einschalten.	Die Sicherung ist durchgebrannt.	Vergewissern Sie sich, dass die Sicherung der Grund für die Störung ist. Brennt die Sicherung wiederholt durch, wenden Sie sich an eine zugelassene Elektrofachkraft.
Die Einstellskala lässt sich nicht öffnen und die Bedienblende blinkt rot und weiß.	Das Glas im Inneren des Geräts ist geöffnet.	Schließen Sie das Glas. Siehe „Schließen des Glases“ im Kapitel „Vor der ersten Inbetriebnahme“.
Die Lampe funktioniert nicht.	Die Lampe ist defekt.	Tauschen Sie die Lampe aus. Siehe Kapitel „Reinigung und Pflege“.
Das Gerät saugt nicht genug Dampf an.	Die Motorgeschwindigkeit reicht für die entstehenden Dämpfe nicht aus.	Ändern Sie die Motorgeschwindigkeit.
Die Filteralarmanzeige  leuchtet.	Der Filteralarm ist aktiviert. Der Fettfilter muss gereinigt werden.	Siehe „Filteralarm“ im Kapitel „Reinigung und Pflege“.
Die Filteralarmanzeige  blinkt.	Der Filteralarm ist aktiviert. Der Kohlefilter muss ausgetauscht oder gereinigt werden.	Siehe „Filteralarm“ im Kapitel „Reinigung und Pflege“.

## 7. UMWELTTIPPS

Recyceln Sie Materialien mit dem Symbol . Entsorgen Sie die Verpackung in den entsprechenden Recyclingbehältern. Recyceln Sie zum Umwelt- und Gesundheitsschutz elektrische und elektronische Geräte. Entsorgen Sie

Geräte mit diesem Symbol  nicht mit dem Hausmüll. Bringen Sie das Gerät zu Ihrer örtlichen Sammelstelle oder wenden Sie sich an Ihr Gemeindeamt.

## ΠΕΡΙΕΧΟΜΕΝΑ

1. ΠΛΗΡΟΦΟΡΙΕΣ ΑΣΦΑΛΕΙΑΣ ΚΑΙ ΕΓΚΑΤΑΣΤΑΣΗΣ.....	75
2. ΠΡΙΝ ΑΠΟ ΤΗΝ ΠΡΩΤΗ ΧΡΗΣΗ.....	75
3. ΠΕΡΙΓΡΑΦΗ ΠΡΟΪΟΝΤΟΣ.....	75
4. ΚΑΘΗΜΕΡΙΝΗ ΧΡΗΣΗ.....	76
5. ΦΡΟΝΤΙΔΑ ΚΑΙ ΚΑΘΑΡΙΣΜΑ.....	78
6. ΑΝΤΙΜΕΤΩΠΙΣΗ ΠΡΟΒΛΗΜΑΤΩΝ.....	80

## ΓΙΑ ΑΡΙΣΤΑ ΑΠΟΤΕΛΕΣΜΑΤΑ

Σας ευχαριστούμε που επιλέξατε αυτό το προϊόν της AEG. Το σχεδιάσαμε για να σας παρέχει άψογη απόδοση για πολλά χρόνια, με πρωτοποριακές τεχνολογίες που θα κάνουν τη ζωή σας πιο απλή και με χαρακτηριστικά που ενδεχομένως δεν θα βρείτε σε κοινές συσκευές. Σας παρακαλούμε να αφιερώσετε λίγα λεπτά και να διαβάσετε τις οδηγίες, ώστε να διασφαλίσετε την καλύτερη δυνατή χρήση της συσκευής σας.

Επισκεφθείτε τον ιστότοπό μας για να:



Βρείτε υποδείξεις χρήσης, φυλλάδια, συμβουλές για την επίλυση προβλημάτων, πληροφορίες συντήρησης και επισκευής:

**[www.aeg.com/support](http://www.aeg.com/support)**



Καταχωρίστε το προϊόν σας, ώστε να έχετε καλύτερο σέρβις:

**[www.registeraeg.com](http://www.registeraeg.com)**



Αγοράστε εξαρτήματα, αναλώσιμα και γνήσια ανταλλακτικά για τη συσκευή σας:

**[www.aeg.com/shop](http://www.aeg.com/shop)**

## ΥΠΟΣΤΗΡΙΞΗ ΠΕΛΑΤΩΝ ΚΑΙ ΣΕΡΒΙΣ

Χρησιμοποιείτε πάντα μόνο γνήσια ανταλλακτικά.

Όταν επικοινωνείτε με το Εξουσιοδοτημένο Κέντρο Σέρβις, βεβαιωθείτε ότι έχετε διαθέσιμα τα ακόλουθα στοιχεία: Μοντέλο, Κωδ. προϊόντος (PNC), Αριθμός σειράς.

Τα στοιχεία αυτά θα τα βρείτε στην πινακίδα τεχνικών χαρακτηριστικών.

 Προειδοποίηση / Προσοχή - Πληροφορίες για την ασφάλεια

 Γενικές πληροφορίες και συμβουλές

 Πληροφορίες σχετικά με το περιβάλλον

Υπόκειται σε αλλαγές χωρίς προειδοποίηση.

# 1. ΠΛΗΡΟΦΟΡΪΕΣ ΑΣΦΑΛΕΪΑΣ ΚΑΙ ΕΓΚΑΤΑΣΤΑΣΗΣ



## ΠΡΟΕΙΔΟΠΟΙΗΣΗ!

Ανατρέξτε στο ξεχωριστό φυλλάδιο Οδηγιών Εγκατάστασης για τις Πληροφορίες ασφαλείας και Εγκατάστασης. Διαβάστε προσεκτικά τα κεφάλαια για την Ασφάλεια πριν από οποιαδήποτε χρήση ή συντήρηση της συσκευής.

## 2. ΠΡΙΝ ΑΠΟ ΤΗΝ ΠΡΩΤΗ ΧΡΪΣΗ



## ΠΡΟΕΙΔΟΠΟΙΗΣΗ!

Ανατρέξτε στα κεφάλαια σχετικά με την Ασφάλεια.

### 2.1 Κλείσιμο του τζαμιού

Όταν ο μηχανισμός ολίσθησης δεν ανοίγει και η οθόνη αναβοσβήνει σε λευκό χρώμα, το τζάμι εντός του μηχανισμού ολίσθησης είναι χαλαρό. Το τζάμι πρέπει να είναι κλειστό για να ανοίξει ο μηχανισμός ολίσθησης και να λειτουργήσει η συσκευή.

1. Φτάστε στην μπροστινή πλευρά της συσκευής μέσα στο έπιπλο.
2. Ανοίξτε το μικρό κάλυμμα μπροστά και βεβαιωθείτε ότι το τζάμι στο εσωτερικό δεν είναι χαλαρό.

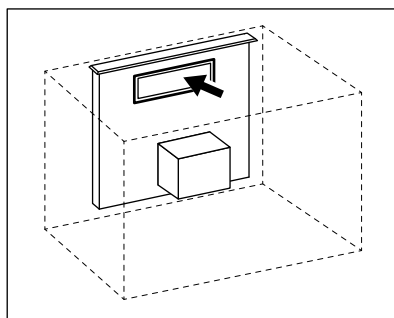

Σπρώξτε απαλά το τζάμι αν είναι χαλαρό ώστε να το κλείσετε.

3. Κλείστε το κάλυμμα στην μπροστινή πλευρά της συσκευής. Η συσκευή είναι πλέον έτοιμη για χρήση.

## 3. ΠΕΡΙΓΡΑΦΉ ΠΡΟΪΟΝΤΟΣ

### 3.1 Επισκόπηση πίνακα χειριστηρίων

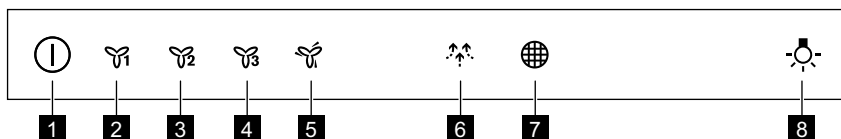

- |  |                                    |
|--|------------------------------------|
| <b>1</b> Ενεργοποίηση / Απενεργοποίηση, Άνοιγμα / Κλείσιμο | <b>5</b> Μέγιστη ταχύτητα κινητήρα |
| <b>2</b> Πρώτη ταχύτητα κινητήρα                           | <b>6</b> Λειτουργία Breeze         |
| <b>3</b> Δεύτερη ταχύτητα κινητήρα                         | <b>7</b> Ειδοποίηση φίλτρου        |
| <b>4</b> Τρίτη ταχύτητα κινητήρα                           | <b>8</b> Λαμπτήρας                 |

## 4. ΚΑΘΗΜΕΡΙΝΉ ΧΡΉΣΗ

### 4.1 Άνοιγμα και κλείσιμο του απορροφητήρα



#### ΠΡΟΕΙΔΟΠΟΙΗΣΗ!

Κίνδυνος τραυματισμού ή βλάβης της συσκευής! Μην τοποθετείτε μαγειρικά σκεύη ή άλλα αντικείμενα επάνω ή κάτω από τον μηχανισμό ολίσθησης.

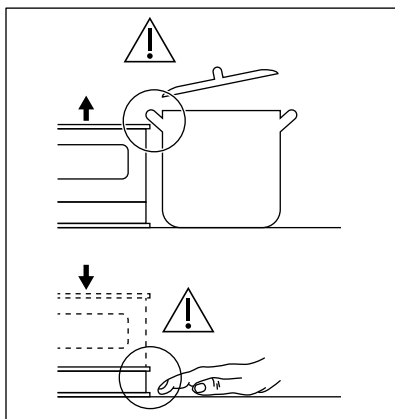

1. Πιέστε παρατεταμένα το ① μέχρι ο μηχανισμός ολίσθησης να αρχίσει να ανοίγει.

Η συσκευή ενεργοποιείται και ο μηχανισμός ολίσθησης ανεβαίνει.





2. Για να κλείσετε τον μηχανισμό ολίσθησης και να απενεργοποιήσετε τη συσκευή, πιέστε παρατεταμένα το

① μέχρι ο μηχανισμός ολίσθησης να αρχίσει να κατεβαίνει.

Χρησιμοποιήστε τον απορροφητήρα μόνο όταν ο μηχανισμός ολίσθησης σταματήσει και είναι πλήρως ανοικτός.

### 4.2 Χρήση του απορροφητήρα

Ελέγξτε τη συνιστώμενη ταχύτητα σύμφωνα με τον παρακάτω πίνακα.

	Κατά το ζέσταμα φαγητού, με σκεπασμένα σκεύη.
	Κατά το μαγείρεμα με σκεπασμένα σκεύη σε πολλαπλές ζώνες μαγειρέματος ή σε εστίες, κατά το ελαφρύ τηγάνισμα.
	Κατά το βράσιμο, το τηγάνισμα μεγάλων ποσοτήτων φαγητού χωρίς καπάκι και κατά το μαγείρεμα σε πολλαπλές ζώνες μαγειρέματος ή εστίες.
	Κατά το βράσιμο, το τηγάνισμα μεγάλων ποσοτήτων φαγητού χωρίς καπάκι και με πολλή υγρασία. Ο απορροφητήρας λειτουργεί στη μέγιστη ταχύτητα. Έπειτα από 8 λεπτά, η συσκευή επιστρέφει στην προηγούμενη ρύθμιση.
	Κατά τη διάρκεια ελαφριού μαγειρέματος, για τον αερισμό της κουζίνας. Ο απορροφητήρας λειτουργεί στη χαμηλότερη ταχύτητα. Μετά από 60 λεπτά, η συσκευή απενεργοποιείται.

 Συνιστάται να αφήνετε τον απορροφητήρα να λειτουργεί για περίπου 15 λεπτά μετά το μαγείρεμα.

 Το χειριστήριο είναι ένα πεδίο αφής. Αγγίξτε τα σύμβολα για να ενεργοποιήσετε τις λειτουργίες.

Για να χειριστείτε τον απορροφητήρα όταν ο απορροφητήρας είναι ανοιχτός:

1. Ενεργοποιήστε τη συσκευή πιέζοντας το σύμβολο .

Μπορείτε τώρα να ενεργοποιήσετε τις λειτουργίες.



2. Για να ενεργοποιήσετε τη λειτουργία, αγγίξτε το σύμβολο.

3. Αν χρειαστεί, αγγίξτε το σύμβολο φωτισμού  για να φωτίσετε την επιφάνεια μαγειρέματος.

Για να απενεργοποιήσετε τη συσκευή, πιέστε πάλι το σύμβολο .



### 4.3 Ενεργοποίηση της Μέγιστης Ταχύτητας Κινητήρα

Όταν πιέσετε το κουμπί , ξεκινάει να λειτουργεί η Μέγιστη Ταχύτητα Κινητήρα για 8 λεπτά. Μετά από αυτό το διάστημα, η συσκευή επιστρέφει στις προηγούμενες ρυθμίσεις ταχύτητας.

 Όταν η λειτουργία είναι ενεργοποιημένη, το επιπλέον άγγιγμα του κουμπιού  δεν έχει αποτέλεσμα.

### 4.4 Ειδοποίηση φίλτρου





Ο συναγερμός φίλτρου σας υπενθυμίζει να αλλάξετε ή να καθαρίσετε το φίλτρο

άνθρακα και να καθαρίσετε το φίλτρο λίπους. Η ένδειξη φίλτρου  ανάβει για 30 δευτερόλεπτα όταν πρέπει να καθαριστεί το φίλτρο λίπους. Η ένδειξη φίλτρου  αναβοσβήνει για 30 δευτερόλεπτα όταν πρέπει να αντικατασταθεί ή να καθαριστεί το φίλτρο άνθρακα.

 Ανατρέξτε στην παράγραφο καθαρισμός του φίλτρου λίπους στο κεφάλαιο φροντίδα και καθαρίσμα.

 Ανατρέξτε στην ενότητα καθαρισμός του φίλτρου άνθρακα ή αντικατάσταση του φίλτρου άνθρακα στο κεφάλαιο φροντίδα και καθαρίσμα.

### Για την ενεργοποίηση ή την απενεργοποίηση της λειτουργίας:

1. Ενεργοποιήστε το χειριστήριο.
2. Βεβαιωθείτε ότι τα εικονίδια είναι σβηστά.
3. Για να ενεργοποιήσετε τη λειτουργία, αγγίξτε το  για 3 δευτερόλεπτα. Αν ενεργοποιηθεί η λειτουργία, το εικονίδιο φίλτρου  αναβοσβήνει πέντε φορές.
4. Για να απενεργοποιήσετε τη λειτουργία, αγγίξτε το  για 3 δευτερόλεπτα. Αν απενεργοποιηθεί η λειτουργία, το εικονίδιο φίλτρου  αναβοσβήνει τρεις φορές. Για επαναφορά της λειτουργίας, αγγίξτε το  για 3 δευτερόλεπτα.

## 5. ΦΡΟΝΤΙΔΑ ΚΑΙ ΚΑΘΑΡΙΣΜΑ

### 5.1 Σημειώσεις για τον καθαρισμό



**Προϊόντα Καθαρισμού**

#### **Μη χρησιμοποιείτε λειαντικά απορρυπαντικά και βούρτσες.**

Καθαρίστε την επιφάνεια της συσκευής με ένα μαλακό πανί, ζεστό νερό και ένα ήπιο απορρυπαντικό.

Μετά το μαγείρεμα, μερικά μέρη της συσκευής μπορεί να είναι ζεστά. Για την αποφυγή σχηματισμού λεκέδων, η συσκευή πρέπει να έχει κρυώσει και να σκουπίζεται με ένα καθαρό πανί ή χαρτί κουζίνας.

Καθαρίστε τους λεκέδες με ένα ήπιο απορρυπαντικό.

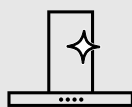

**Διατηρείτε τον απορροφητήρα καθαρό**

Καθαρίζετε τη συσκευή και τα φίλτρα λίπους κάθε μήνα. Καθαρίζετε προσεκτικά από το λίπος το εσωτερικό και τα φίλτρα λίπους. Η συσσώρευση λίπους ή άλλων υπολειμμάτων μπορεί να προκαλέσει πυρκαγιά. Ακολουθήστε τις οδηγίες για τον καθαρισμό των αξεσουάρ όταν είναι ενεργοποιημένη η ειδοποίηση φίλτρου. Ανατρέξτε στην ενότητα ειδοποίησης Φίλτρου στο κεφάλαιο για την καθημερινή χρήση.

Τα φίλτρα λίπους μπορούν να πλυθούν σε πλυντήριο πιάτων. Το πλυντήριο πιάτων πρέπει να ρυθμιστεί σε χαμηλή θερμοκρασία και σε σύντομο κύκλο. Το φίλτρο λίπους μπορεί να αποχρωματιστεί, αυτό δεν επηρεάζει την απόδοση της συσκευής.



**Φίλτρο άνθρακα**

Ο χρόνος κορεσμού του φίλτρου άνθρακα διαφέρει ανάλογα με τον τύπο μαγειρέματος και τη συχνότητα καθαρισμού του φίλτρου λίπους. Το φίλτρο άνθρακα είναι πλενόμενο, καθαρίζετε ή πραγματοποιείτε αναγέννηση του φίλτρου κάθε δύο μήνες περίπου. Ανατρέξτε στο φυλλάδιο που περιλαμβάνεται με το αξεσουάρ.

### 5.2 Καθαρισμός του φίλτρου λίπους

Τα φίλτρα είναι τοποθετημένα με τη χρήση κλιπ και πείρων στην αντίθετη πλευρά.

#### **Για να καθαρίσετε το φίλτρο:**

1. Τραβήξτε το κάλυμμα για να το ανοίξετε.



Να είστε προσεκτικοί! Για την αποφυγή ακούσιας πτώσης, το κάλυμμα διαθέτει δύο άγκιστρα στις πλευρές.

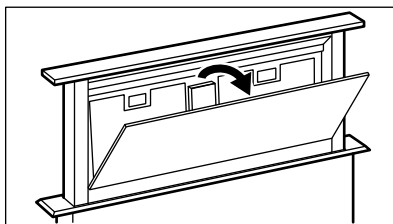

2. Πιέστε τη λαβή του κλιπ στερέωσης στο πλαίσιο του φίλτρου κάτω από τον απορροφητήρα (1).

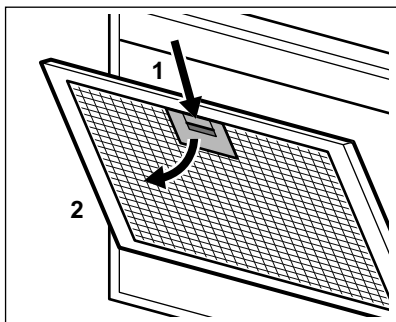

3. Γείρετε ελαφρώς το μπροστινό μέρος του φίλτρου προς τα κάτω (2) και κατόπιν τραβήξτε.

Επαναλάβετε τα δύο πρώτα βήματα για όλα τα φίλτρα.

4. Καθαρίστε τα φίλτρα χρησιμοποιώντας ένα σφουγγάρι με μη λειαντικά απορρυπαντικά ή στο πλυντήριο πιάτων.



Το πλυντήριο πιάτων πρέπει να ρυθμιστεί σε χαμηλή θερμοκρασία και σε σύντομο κύκλο. Το φίλτρο λίπους μπορεί να αποχρωματιστεί, αυτό δεν επηρεάζει την απόδοση της συσκευής.

5. Για να τοποθετήσετε ξανά τα φίλτρα, ακολουθήστε τα δύο πρώτα βήματα με την αντίστροφη σειρά.

Επαναλάβετε τα βήματα για όλα τα φίλτρα όπου είναι απαραίτητο. Αφού κλείσετε το κάλυμμα, η συσκευή απενεργοποιείται. Αγγίξτε το ⓘ για να ενεργοποιήσετε τον απορροφητήρα.

### 5.3 Καθάρισμα του φίλτρου άνθρακα

Για να αφαιρέσετε το φίλτρο:

1. Αφαιρέστε τα φίλτρα λίπους από τη συσκευή.

Ανατρέξτε στην ενότητα «Καθαρισμός του φίλτρου λίπους» σε αυτό το κεφάλαιο.

2. Αφαιρέστε τα κλιπ που συγκρατούν το φίλτρο (1) και κατόπιν το φίλτρο (2).

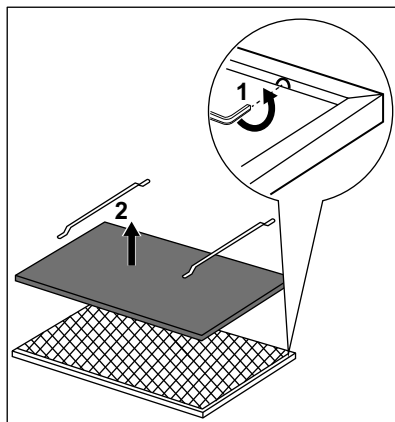

3. Πλύνετε το φίλτρο σε ζεστό νερό χωρίς τη χρήση απορρυπαντικού ή χρησιμοποιήστε το πλυντήριο πιάτων.



Ρυθμίστε το πλυντήριο πιάτων χωρίς τη χρήση λαμπρυντικού ή άλλων απορρυπαντικών. Το πλυντήριο πιάτων δεν πρέπει να είναι γεμάτο με πιάτα.

4. Αφήστε το φίλτρο να στεγνώσει ή χρησιμοποιήστε έναν φούρνο.



Ρυθμίστε τον φούρνο για 7 λεπτά στη μέγιστη θερμοκρασία των 60°C.

5. Για να εγκαταστήσετε το φίλτρο, εκτελέστε τα βήματα με την αντίστροφη σειρά. Το φίλτρο θα πρέπει να έχει στεγνώσει πλήρως προτού το τοποθετήσετε πάλι στη συσκευή.

Αντικαταστήστε το φίλτρο κάθε 2 έτη ή όταν το ύφασμα έχει υποστεί ζημιά.

### 5.4 Αντικατάσταση του λαμπτήρα

Η συσκευή παρέχεται με λαμπτήρα LED. Αυτό το εξάρτημα μπορεί να αντικατασταθεί μόνο από τεχνικό. Σε περίπτωση οποιασδήποτε βλάβης, ανατρέξτε στην ενότητα «Σέρβις» στο κεφάλαιο «Οδηγίες για την ασφάλεια».

## 6. ΑΝΤΙΜΕΤΩΠΙΣΗ ΠΡΟΒΛΗΜΑΤΩΝ





**ΠΡΟΕΙΔΟΠΟΙΗΣΗ!**  
Ανατρέξτε στα κεφάλαια σχετικά με την Ασφάλεια.

### 6.1 Τι να κάνετε αν...

Πρόβλημα	Πιθανή αιτία	Αντιμετώπιση
Δεν μπορείτε να ενεργοποιήσετε τη συσκευή.	Η συσκευή δεν είναι συνδεδεμένη σε παροχή ρεύματος ή δεν είναι σωστά συνδεδεμένη.	Ελέγξτε αν η συσκευή είναι σωστά συνδεδεμένη στην παροχή ρεύματος.
Δεν μπορείτε να ενεργοποιήσετε τη συσκευή.	Έχει καεί η ασφάλεια.	Ελέγξτε αν η ασφάλεια είναι η αιτία της δυσλειτουργίας. Αν η ασφάλεια πέφτει επανειλημμένα, επικοινωνήστε με έναν πιστοποιημένο ηλεκτρολόγο.
Δεν μπορείτε να ανοίξετε τον μηχανισμό ολίσθησης και η οθόνη αναβοσβήνει με κόκκινο και λευκό χρώμα.	Το τζάμι εντός της συσκευής είναι ανοιχτό.	Κλείστε το τζάμι. Ανατρέξτε στην ενότητα «Κλείσιμο του τζαμιού» στο κεφάλαιο «Πριν από την πρώτη χρήση».
Ο λαμπτήρας δεν λειτουργεί.	Ο λαμπτήρας είναι ελαττωματικός.	Αντικαταστήστε τον λαμπτήρα. Ανατρέξτε στο κεφάλαιο «Φροντίδα και Καθάρισμα».
Η συσκευή δεν απορροφά αρκετό ατμό.	Η ταχύτητα του κινητήρα δεν επαρκεί για την ποσότητα ατμού.	Αλλάξτε την ταχύτητα του κινητήρα.
Η ένδειξη συναγερμού φίλτρου  είναι αναμμένη.	Ο συναγερμός φίλτρου είναι αναμμένος. Πρέπει να καθαριστεί το φίλτρο λίπους.	Ανατρέξτε στον συναγερμό φίλτρου στο κεφάλαιο «Φροντίδα και καθαρίσμα».
Η ένδειξη συναγερμού φίλτρου  αναβοσβήνει.	Ο συναγερμός φίλτρου είναι αναμμένος. Το φίλτρο άνθρακα πρέπει να αντικατασταθεί ή να καθαριστεί.	Ανατρέξτε στον συναγερμό φίλτρου στο κεφάλαιο «Φροντίδα και καθαρίσμα».

## 7. ΠΕΡΙΒΑΛΛΟΝΤΙΚΑ ΘΕΜΑΤΑ

Ανακυκλώστε τα υλικά που φέρουν το σύμβολο . Τοποθετήστε τα υλικά συσκευασίας σε κατάλληλα δοχεία για ανακύκλωση. Συμβάλετε στην προστασία του περιβάλλοντος και της ανθρώπινης υγείας ανακυκλώνοντας τις άχρηστες ηλεκτρικές και ηλεκτρονικές συσκευές.

Μην απορρίπτετε με τα οικιακά απορρίμματα συσκευές που φέρουν το σύμβολο . Επιστρέψτε το προϊόν στην τοπική σας μονάδα ανακύκλωσης ή επικοινωνήστε με τη δημοτική αρχή.



## TARTALOM

1. BIZTONSÁGI TUDNIVALÓK ÉS ÜZEMBE HELYEZÉS.....	82
2. AZ ELSŐ HASZNÁLAT ELŐTT.....	82
3. TERMÉKLEÍRÁS.....	82
4. NAPI HASZNÁLAT.....	83
5. ÁPOLÁS ÉS TISZTÍTÁS.....	85
6. HIBAELHÁRÍTÁS.....	86

## AZ ÖN ELÉGEDETTSÉGE ÉRDEKÉBEN

Köszönjük, hogy megvásárolta ezt az AEG készüléket. Termékünk készítésekor egy olyan berendezést kívántunk létrehozni az Ön számára, amely kifogástalan teljesítményt nyújt hosszú éveken keresztül, köszönhetően az alkalmazott innovatív technológiáknak, amelyek az életét jelentősen megkönnyítik – és amelyeket más készülékeken nem talál meg. Kérjük, szánjon néhány percet az útmutató végigolvasására, hogy a maximumot hozhassa ki készülékéből. Látogasson el weboldalunkra:



Használattal kapcsolatos tanácsok, prospektusok, hibaelhárítási-, szerviz- és javítási információk kérése:

**[www.aeg.com/support](http://www.aeg.com/support)**



Regisztrálja termékét a még kiválóbb szolgáltatásokért:

**[www.registreaeg.com](http://www.registreaeg.com)**



Kiegészítők, segédanyagok és eredeti alkatrészek vásárlása a készülékhez:

**[www.aeg.com/shop](http://www.aeg.com/shop)**

## VEVŐSZOLGÁLAT ÉS SZERVIZ

Kizárólag eredeti alkatrészek használatát javasoljuk.

Ha készülékével a szervizhez fordul, legyenek kéznél az alábbi adatok: Típus, Termékszám, Sorozatszám.

Ezek az információk az adattáblán olvashatók.

 Figyelmeztetés - Biztonsági információk

 Általános információk és hasznos tanácsok

 Környezetvédelmi információk

A változtatások jogát fenntartjuk.

# 1. BIZTONSÁGI TUDNIVALÓK ÉS ÜZEMBE HELYEZÉS



## FIGYELMEZTETÉS!

A biztonsági és üzembe helyezési tudnivalóként olvassa el a külön mellékelt Üzembe helyezési útmutatót. A készülék bármely használata vagy karbantartása előtt alaposan olvassa el a biztonságra vonatkozó fejezeteket.

## 2. AZ ELSŐ HASZNÁLAT ELŐTT



## FIGYELMEZTETÉS!

Lásd a „Biztonság” című fejezetet.

### 2.1 Az üveg becsukása

Amikor a csúszka nem nyílik, valamint a panel fehéren villog, a csúszkában levő üveg lazán áll. Az üveget be kell csukni a csúszka kinyitásához és a készülék működtetéséhez.

1. Nyúljon a készülék elejéhez a bútoron belül.
2. Nyissa ki az elől található kis fedelet, és ellenőrizze, hogy belül az üveg nem lazult-e meg.

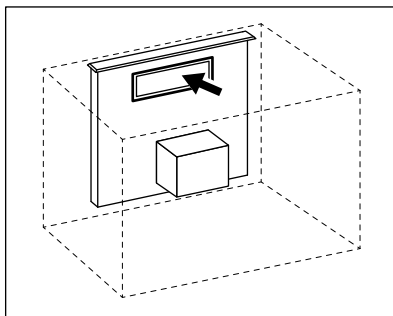

Becsukáshoz az üveget gyengéden nyomja meg, ha fellazult.

3. Csukja be a fedelet a készülék elején.

A készülék ezzel használatra kész.

## 3. TERMÉKLEÍRÁS

### 3.1 A kezelőpanel áttekintése

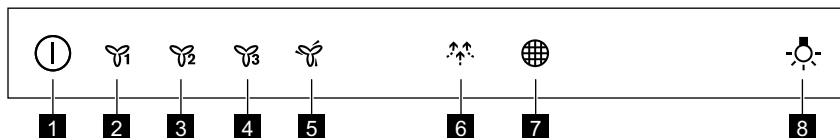

**1** Be / Ki, Nyit / Zár

**2** Első motorsebesség

**3** Második motorsebesség

**4** Harmadik motorsebesség

**5** Maximális motorsebesség

**6** Szellő funkció

## 7 Szűrőre vonatkozó figyelmeztetés

## 8 Lámpa

## 4. NAPI HASZNÁLAT

## 4.1 A páraelszívó nyitása és zárása

**FIGYELMEZTETÉS!**

Személyi sérülés vagy a készülék károsodásának veszélye áll fenn! Ne helyezzen semmilyen edényt vagy más tárgyat a csúszkára vagy az alá.

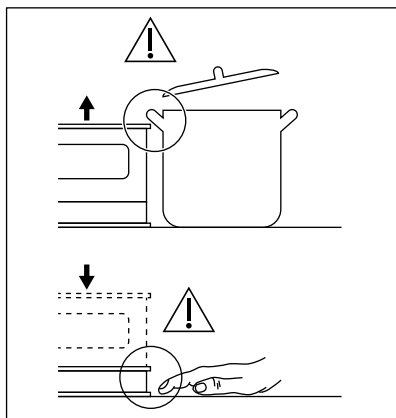

1. Tartsa nyomva a ① gombot, míg a csúszka nem kezd el kinyúlni. A készülék bekapcsol, és a csúszka felfele mozdul.
2. A csúszka zárásához és a készülék kikapcsolásához addig tartsa nyomva a ① gombot, míg a csúszka lefele nem mozdul.

A páraelszívót csak akkor használja, ha a csúszka megáll, és teljesen nyitott állapotú.

## 4.2 A páraelszívó használata



Keresse meg a javasolt sebességfokozatot az alábbi táblázat alapján.

	Étel felmelegítése, lefedett edényekkel való főzés.
	Főzés több főzőzónán vagy égőn lefedett edényekkel, kímélő sütés zsiradékban.
	Forralás mellett nagy mennyiségű étel sütése zsiradékban fedő nélkül, főzés több főzőzónán vagy égőn.
	Forralás mellett nagy mennyiségű étel sütése zsiradékban fedő nélkül, magas páratartalom. A páraelszívó maximális sebességfokozaton működik. 8 perc elteltével a készülék visszatér az előző beállításhoz.
	Kíméletes főzés közben a konyha szellőztetése. A páraelszívó a legalacsonyabb sebességfokozaton működik. 60 perc után a készülék kikapcsol.

 A főzés után javasolt a páraelszívót további kb. 15 percig működni hagyni.

 A kezelőpanel érzékelőmezőkből áll. A funkciók bekapcsolásához érintse a szimbólumokat.



A páraelszívó üzemeltetése nyitott állapotban:

1. Kapcsolja be a készüléket a  szimbólum megnyomásával. Ekkor bekapcsolhatja a funkciókat.
2. A funkció bekapcsolásához érintse meg a szimbólumot.
3. Ha szükséges, a főzőfelület megvilágításához érintse meg a világítás szimbólumot .

A készülék kikapcsolásához nyomja meg ismét a  szimbólumot.



### 4.3 Maximális motorsebesség bekapcsolása

Ha megnyomja a  gombot, a maximális motorsebesség 8 percig működik. Az idő letelte után a készülék visszatér az előző sebesség-beállításhoz.

 Amikor a funkció be van kapcsolva, a  gomb további megérintése nincs semmilyen hatással.

### 4.4 Szűrőre vonatkozó figyelmeztetés





A szűrőre vonatkozó figyelmeztetés emlékeztet a szénszűrő cseréjének vagy

tisztításának, valamint a zsírszűrő tisztításának esedékességére. A  szűrő visszajelző 30 másodpercig színnel világít, ha a zsírszűrő tisztítása szükséges. A  szűrő visszajelző 30 másodpercig színnel villog, ha a szénszűrő cseréje vagy tisztítása szükséges.

 Olvassa el a zsírszűrő tisztítására vonatkozó szakaszt az Ápolás és tisztítás c. fejezetben.

 Olvassa el a szénszűrő tisztítására vagy cseréjére vonatkozó szakaszt az Ápolás és tisztítás c. fejezetben

#### A funkció be- és kikapcsolása:

1. Kapcsolja be a kezelőpanelt.
2. Ellenőrizze, hogy az ikonok kialszanak-e.
3. A funkció bekapcsolásához érintse meg a  gombot 3 másodpercig. Ha a funkció be van kapcsolva, a szűrő ikon  öt alkalommal felvillog színnel.
4. A funkció kikapcsolásához érintse meg a  gombot 3 másodpercre. Ha a funkció ki van kapcsolva, a szűrő ikon  három alkalommal felvillog színnel.

A funkció nullázásához érintse meg a  gombot 3 másodpercre.

## 5. ÁPOLÁS ÉS TISZTÍTÁS

### 5.1 Tisztítással kapcsolatos megjegyzések



Tisztítószer

#### Ne használjon dörzsölő hatású tisztítószeret és súrolókefét.

A készülék felületét meleg vizes és enyhe mosogatószeres puha ruhával tisztítsa meg.

Főzés után a készülék egyes részei forróvá válhatnak. Az elszennyeződés megakadályozására hűtse le a készüléket, majd szárítsa meg tiszta kendővel vagy papírtörülővel.

A szennyeződéseket enyhe mosogatószerrel távolítsa el.

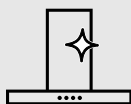

Tartsa tisztán a páraelszívót.

A készüléket és a zsírszűrőket havonta tisztítsa. A készülék belsejét és a zsírszűrőket körültekintően tisztítsa meg a zsíradséktól. A lerakódott zsír vagy egyéb maradvány tüzet okozhat.

Kövesse a tartozékok tisztításával kapcsolatos utasításokat, ha a szűrőre vonatkozó figyelmeztetés megjelenik. Olvassa el a Szűrőre vonatkozó figyelmeztetés c. szakaszt a Napi használat című fejezetben.

A zsírszűrők mosogatógépben tisztíthatók.

A mosogatógépen alacsony hőmérsékletet és rövid ciklust állítson be. A zsírszűrő elszíneződhet, azonban ez nem befolyásolja a készülék teljesítményét.



Szénszűrő

A szénszűrő telítődésének időtartama a főzés módjától és a zsírszűrő tisztításának gyakoriságától függ. A szénszűrő mosható; a szűrőt kb. kéthavonta tisztítsa vagy regenerálja. Olvassa el a tartozékhöz mellékelte tájékoztatót.

### 5.2 A zsírszűrő tisztítása

A szűrőket az ellenkező oldalon kapcsok és pálcák tartják a helyükön.

#### A szűrő tisztítása:

1. Kinyitáshoz húzza meg a burkolatot.



Legyen óvatos! A véletlen leesés megakadályozására a burkolat a két oldalán horgokkal van ellátva.

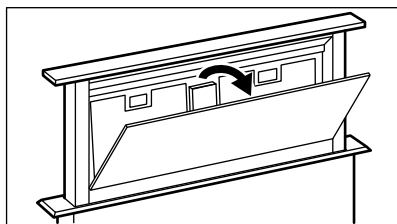

2. Nyomja meg a rögzítőkapocs fogantyúját a páraelszívó alján levő szűrőpanelen (1).

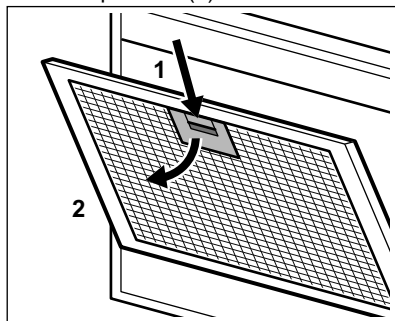

3. Kissé billentse le a szűrő elejét (2), majd húzza ki. Ismétlje meg az első két lépést az összes szűrőnél.

4. Tisztítsa meg a szűrőket egy szivaccsal és nem súroló tisztítószerrel, vagy használjon mosogatógépet.

**i** A mosogatógépen alacsony hőmérsékletet és rövid ciklust állítson be. A zsírszűrő elszíneződhet, azonban ez nem befolyásolja a készülék teljesítményét.

5. A szűrők visszaszereléséhez fordított sorrendben végezze el az első két lépést.

Amennyiben szükséges, ismételje meg a lépéseket az összes szűrőnél.

A burkolat becsukása után a készülék kikapcsol. A **Ⓛ** gomb megérintésével kapcsolja be a páraelszívót.

### 5.3 A szénszűrő tisztítása

A szűrő eltávolítása:

1. Távolítsa el a zsírszűrőket a készülékből.  
Lásd „A zsírszűrő tisztítása” c. szakaszt a jelen fejezetben.
2. Távolítsa el a szűrőágyat tartó pálcákat (1), majd a szűrőágyat (2).

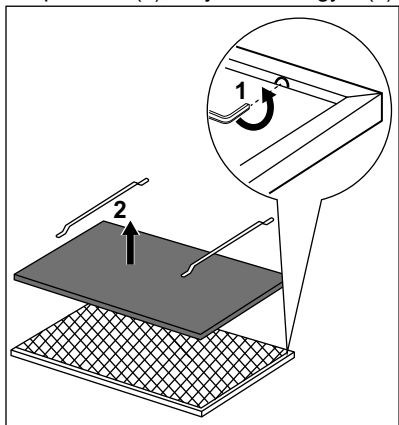

3. Mossa ki a szűrőágyat meleg vízben, mosogatószer nélkül, vagy használjon mosogatógépet.

**i** Öblítőszer és bármely egyéb mosogatószer nélkül használja a mosogatógépet. A mosogatógépbe ne pakoljon edényeket.

4. Hagyja a szűrőágyat megszáradni, vagy szárítsa meg egy sütőben.



Állítsa a sütőn az időtartamot 7 percre, maximum 60 °C hőmérséklet mellett.

5. A szűrő visszaszereléséhez fordított sorrendben végezze el a lépéseket. A szűrőt teljesen szárítsa meg, mielőtt visszahelyezi a készülékbe. A szűrőágyat két évente cserélje, vagy ha a szövete megsérült.

### 5.4 A sütőlámpa cseréje

A készülék LED lámpával rendelkezik. Ezt az alkatrészt kizárólag szakember cserélheti ki. Hibás működés esetén olvassa el a „Szerviz” című szakaszt a „Biztonsági utasítások” c. fejezetben.

## 6. HIBAELHÁRÍTÁS



### FIGYELMEZTETÉS!

Lásd a „Biztonság” című fejezetet.

## 6.1 Mi a teendő, ha ...

Jelenség	Lehetséges ok	Javítási mód
Nem lehet bekapcsolni a készüléket.	A készülék nincs csatlakoztatva az elektromos hálózathoz, vagy csatlakoztatása nem megfelelő.	Ellenőrizze, hogy a készülék jól van-e csatlakoztatva az elektromos hálózathoz.
Nem lehet bekapcsolni a készüléket.	Leolvadt a biztosíték.	Ellenőrizze, hogy a biztosíték okozza-e a problémát. Ha a biztosíték többször is leolvad, hívjon szakképzett villanyszerelőt.
A csúszka nem nyitható, valamint a panel piros és fehér színnel villog.	A készülékben levő üveg ki van nyitva.	Csukja be az üveget. Olvassa el „Az üveg becsukása” című szakaszt „Az első használat előtt” c. fejezetben.
A világítás nem működik.	A világítás izzója meghibásodott.	Cserélje ki az izzót. Olvassa el az „Ápolás és tisztítás” című fejezetet.
A készülék nem szív el elegendő párárt.	A motor sebessége nem elegendő a pára mennyiségéhez viszonyítva.	Változtassa meg a motor sebességét.
A szűrőre vonatkozó  figyelmeztető visszajelző világít.	A szűrőre vonatkozó figyelmeztetés világít. A zsírszűrőt meg kell tisztítani.	Olvassa el az „Ápolás és tisztítás” c. fejezet szűrőre vonatkozó figyelmeztetéssel kapcsolatos szakaszát.
A szűrőre vonatkozó  figyelmeztető visszajelző villog.	A szűrőre vonatkozó figyelmeztetés világít. A szénszűrőt ki kell cserélni vagy meg kell tisztítani.	Olvassa el az „Ápolás és tisztítás” c. fejezet szűrőre vonatkozó figyelmeztetéssel kapcsolatos szakaszát.

## 7. KÖRNYEZETVÉDELMI TUDNIVALÓK

A  következő jelzéssel ellátott anyagokat hasznosítsa újra. Újrahasznosításhoz tegye a megfelelő konténerekbe a csomagolást. Járuljon hozzá környezetünk és egészségünk védelméhez, és hasznosítsa újra az elektromos és elektronikus hulladékot. A

A  tiltó szimbólummal ellátott készüléket ne dobja a háztartási hulladék közé. Juttassa el a készüléket a helyi újrahasznosító telepre, vagy lépjen kapcsolatba a hulladékkezelésért felelős hivatallal.

## INDICE

1. INFORMAZIONI SULLA SICUREZZA E L'INSTALLAZIONE.....	89
2. PRIMA DI UTILIZZARE L'ELETTRODOMESTICO.....	89
3. DESCRIZIONE DEL PRODOTTO.....	89
4. UTILIZZO QUOTIDIANO.....	90
5. PULIZIA E CURA.....	91
6. RISOLUZIONE DEI PROBLEMI.....	93

## PER RISULTATI PERFETTI

Grazie per aver scelto di acquistare questo prodotto AEG. Lo abbiamo creato per fornirvi prestazioni impeccabili per molti anni, grazie a tecnologie innovative che vi semplificheranno la vita - funzioni che non troverete sulle normali apparecchiature. Vi invitiamo di dedicare qualche minuto alla lettura per sapere come trarre il massimo dal vostro elettrodomestico.

Visitate il nostro sito web per:



Ricevere consigli, scaricare i nostri opuscoli, eliminare eventuali anomalie, ottenere informazioni sull'assistenza e la riparazione:

**[www.aeg.com/support](http://www.aeg.com/support)**



Per registrare il vostro prodotto e ricevere un servizio migliore:

**[www.registreaeg.com](http://www.registreaeg.com)**



Acquistare accessori, materiali di consumo e ricambi originali per la vostra apparecchiatura:

**[www.aeg.com/shop](http://www.aeg.com/shop)**

## SERVIZIO CLIENTI E MANUTENZIONE

Consigliamo sempre l'impiego di ricambi originali.

Quando si contatta l'Assistenza, accertarsi di disporre dei seguenti dati: Modello, PNC, numero di serie.

Le informazioni si trovano sulla targhetta dei dati.

 Avvertenza / Attenzione - Importanti Informazioni di Sicurezza.

 Informazioni e consigli generali

 Informazioni ambientali

Con riserva di modifiche.



# 1. INFORMAZIONI SULLA SICUREZZA E L'INSTALLAZIONE



## AVVERTENZA!

Per le informazioni sulla sicurezza e l'installazione, fare riferimento alle istruzioni di installazione separate. Leggere attentamente i capitoli sulla sicurezza prima di qualsiasi utilizzo o manutenzione dell'apparecchio.

## 2. PRIMA DI UTILIZZARE L'ELETTRODOMESTICO



## AVVERTENZA!

Fare riferimento ai capitoli sulla sicurezza.

### 2.1 Chiusura del pannello in vetro

Quando il vano a scorrimento non si apre e il pannello lampeggia e il vetro all'interno del vano a scorrimento è allentato. Il vetro deve essere chiuso per poter aprire il vano a scorrimento e far funzionare l'apparecchiatura.

1. Raggiungere il lato anteriore dell'apparecchiatura all'interno del mobile.
2. Aprire il piccolo coperchio anteriore e assicurarsi che il vetro interno non sia allentato.

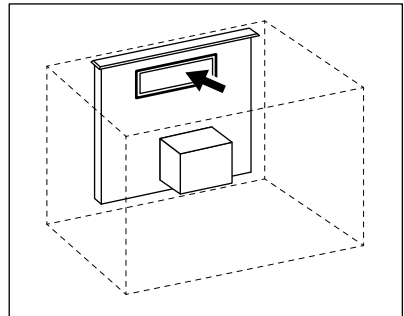

Spingere delicatamente il vetro se è allentato per chiuderlo.

3. Chiudere la copertura davanti all'apparecchiatura.

L'apparecchiatura è ora pronta per l'uso.

## 3. DESCRIZIONE DEL PRODOTTO

### 3.1 Panoramica del pannello di controllo

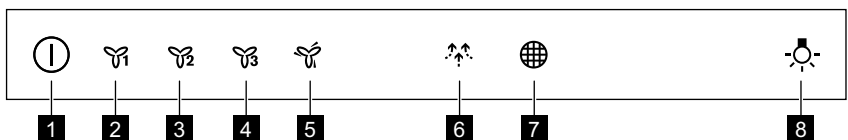

- 1 On / Off, Aperto / Chiuso
- 2 Prima velocità motore
- 3 Seconda velocità motore

- 4 Terza velocità motore
- 5 Velocità massima motore
- 6 Funzione "Breeze"

## 7 Notifica del filtro

## 8 Lampadina

## 4. UTILIZZO QUOTIDIANO

## 4.1 Apertura e chiusura della cappa

**AVVERTENZA!**

Rischio di lesioni o danni all'apparecchiatura! Non mettere pentole o altri oggetti sopra e sotto il vano a scorrimento.

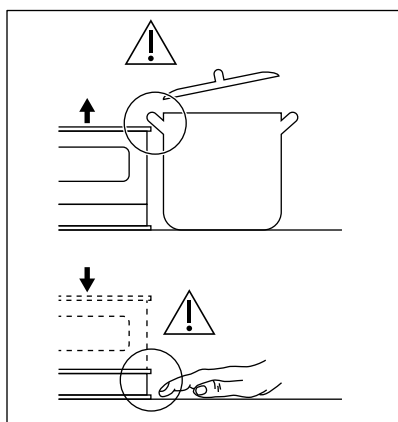



1. Tenere premuto ① finché il vano a scorrimento non inizia ad aprirsi. L'apparecchiatura si accende e il vano a scorrimento si alza.
2. Per chiudere il vano a scorrimento e spegnere l'apparecchiatura, tenere premuto ① finché il vano a scorrimento non inizia a scendere. Utilizzare la cappa solo quando il vano a scorrimento si ferma ed è completamente aperto.

## 4.2 Uso della cappa



Controllare la velocità consigliata in base alla seguente tabella.

	Durante il riscaldamento del cibo, cucinare con pentole coperte.
	Mentre si cuoce con pentole coperte su più zone di cottura o bruciatori, friggere delicatamente.
	Mentre vengono bollite o fritte grandi quantità di cibo senza coperchio, cuocendo su più zone di cottura o bruciatori.
	Mentre vengono bollite grandi quantità di cibo senza un coperchio, elevata umidità. La cappa funziona alla massima velocità. Dopo 8 minuti l'apparecchiatura ritorna alle impostazioni precedenti.
	Mentre si cucinano pietanze delicate, per cambiare l'aria in cucina. La cappa funziona alla velocità più bassa. Dopo 60 minuti l'apparecchiatura si spegne.

 Si consiglia di lasciare la cappa in funzione per circa 15 minuti dopo la cottura.

 Il pannello di controllo è un campo sensore. Toccare i simboli per attivare le funzioni.



Per far funzionare la cappa quando è aperta:

1. Accendere l'apparecchiatura premendo il simbolo .  
È ora possibile attivare le funzioni.
2. Per attivare la funzione toccare il simbolo.
3. Se necessario, toccare il simbolo spia  per illuminare la superficie di cottura.



Per spegnere l'apparecchiatura, premere nuovamente il simbolo .

### 4.3 Attivazione motore velocità massima

Quando viene premuto il tasto , la velocità massima del motore inizia a funzionare per 8 minuti. Successivamente l'apparecchiatura torna all'impostazione di velocità precedente.

 Quando la funzione è attiva, un ulteriore sfioramento del pulsante  non comporta nessun effetto.

## 4.4 Notifica del filtro

L'allarme filtro ricorda di cambiare o pulire il filtro carbone e pulire il filtro antigrasso. L'indicatore filtro  si accende per 30 secondi se è necessario pulire il filtro antigrasso. L'indicatore del filtro  lampeggia per 30 secondi se il filtro carbone deve essere sostituito o pulito.

 Fare riferimento al capitolo sulla pulizia del filtro anti-grasso nel capitolo sulla cura e la pulizia.

 Fare riferimento alla pulizia del filtro a carbone attivo o alla sostituzione del filtro a carbone attivo nel capitolo sulla cura e la pulizia.

#### Per attivare o disattivare la funzione:

1. Accendere il pannello dei comandi.
2. Verificare che le icone siano spente.
3. Per attivare la funzione, sfiorare  per 3 secondi.

Se la funzione è attiva, l'icona del filtro  lampeggia cinque volte.

4. Per disattivare la funzione, sfiorare  per 3 secondi.

Se la funzione è disattivata, l'icona filtro  lampeggia tre volte.

Per ripristinare la funzione, sfiorare  per 3 secondi.

## 5. PULIZIA E CURA

### 5.1 Note sulla pulizia



#### Agenti di pulizia

#### Non utilizzare detersivi e spazzole abrasive.

Pulire la superficie dell'apparecchiatura con un panno morbido imbevuto di acqua tiepida e detersivo delicato.

Dopo la cottura alcune parti dell'apparecchio possono surriscaldarsi. Per evitare macchie, l'apparecchio deve essere raffreddato e asciugato con un panno pulito o un tovagliolo di carta.

Pulire le macchie con un detersivo delicato.

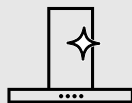

### Tenete ben pulita la cappa

Pulire l'apparecchio e i filtri del grasso ogni mese. Pulire accuratamente l'interno e i filtri anti-grasso. L'accumulo di grasso o di altri residui potrebbe causare un incendio.

Seguire le istruzioni per la pulizia degli accessori quando la notifica filtro è attiva. Fare riferimento alla notifica del filtro nel capitolo sull'uso quotidiano.

I filtri anti-grasso possono essere lavati anche nella lavastoviglie.

La lavastoviglie deve essere impostata su una temperatura bassa e un ciclo breve. Il filtro antigrasso potrebbe scolorire, non influisce in alcun modo sulle prestazioni dell'apparecchiatura.



### Filtro al carbone

Il tempo di saturazione del filtro al carbone attivo varia a seconda del tipo di cottura e della regolarità di pulizia del filtro anti-grasso. Il filtro a carbone è lavabile, pulito o rigenerato dopo circa due mesi. Fare riferimento all'opuscolo incluso nell'accessorio.

## 5.2 Pulizia del filtro antigrasso

I filtri sono montati con l'uso di clip e perni sul lato opposto.

### Per pulire il filtro:

1. Tirare il coperchio per aprirlo.



Fare attenzione! Per evitare il collasso accidentale, il coperchio è dotato di due ganci laterali.

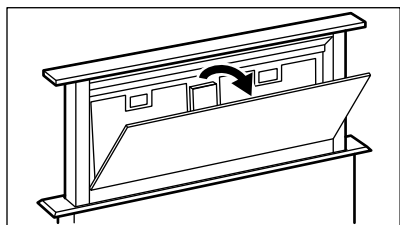

2. Premere l'impugnatura del clip di montaggio sul pannello del filtro sotto alla cappa (1).

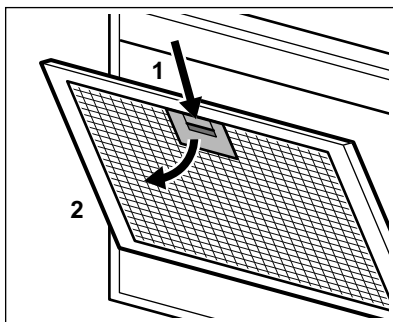

3. Inclinare leggermente la parte anteriore del filtro verso il basso (2), quindi tirare.

Ripetere i primi due passaggi per tutti i filtri.

4. Pulire i filtri con una spugna con detersivi non abrasivi o in lavastoviglie.



La lavastoviglie deve essere impostata su una temperatura bassa e un ciclo breve. Il filtro antigrasso potrebbe scolorire, non influisce in alcun modo sulle prestazioni dell'apparecchiatura.

5. Per montare i filtri, eseguire i primi due passaggi nell'ordine inverso.

Ripetere i passaggi per tutti i filtri, ove applicabile.

Dopo aver chiuso il coperchio,

l'apparecchiatura si spegne. Sfiore  per accendere la cappa.

### 5.3 Pulizia del filtro al carbone

Per rimuovere il filtro:

1. Rimuovere i filtri antigrasso dall'apparecchiatura.

Rimandiamo alla sezione "Pulizia del filtro antigrasso" in questo capitolo.

2. Rimuovere le clip che trattengono il letto filtrante (1), quindi il letto filtrante (2).

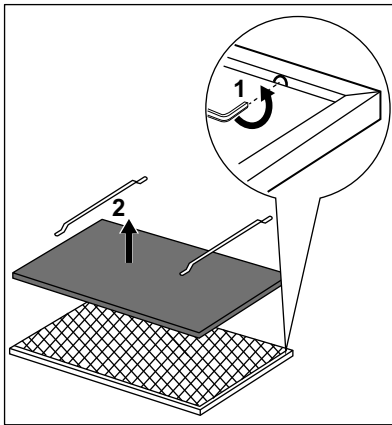

3. Lavare il letto filtrante in acqua calda senza usare detersivi o usare una lavastoviglie.



Impostare la lavastoviglie senza brillantante o altri detersivi. La lavastoviglie non può essere riempita con i piatti.

4. Lasciare asciugare il letto filtrante o usare un forno.



Impostare il forno per 7 minuti alla temperatura massima di 60°C.

5. Per installare il filtro, eseguire i passaggi nell'ordine inverso. Il filtro dovrà essere completamente asciutto prima di reinstallarlo nell'apparecchiatura.

Sostituire il letto del filtro ogni 2 anni o quando il panno è danneggiato.

### 5.4 Sostituzione della lampadina

L'apparecchiatura è provvista di una lampadina LED. Questa componente può essere sostituita unicamente da un tecnico. In caso di anomalie di funzionamento rimandiamo a "Assistenza" nel capitolo dedicato alle "Istruzioni di sicurezza".

## 6. RISOLUZIONE DEI PROBLEMI





#### AVVERTENZA!

Fare riferimento ai capitoli sulla sicurezza.

### 6.1 Cosa fare se...

Problema	Causa possibile	Rimedio
Non è possibile accendere l'apparecchiatura.	L'apparecchiatura non è collegata a una fonte di alimentazione oppure non è collegata in maniera corretta.	Accertarsi che l'apparecchiatura sia collegata correttamente alla rete elettrica.

Problema	Causa possibile	Rimedio
Non è possibile accendere l'apparecchiatura.	È scattato il fusibile.	Verificare che l'interruttore differenziale (salvavita) sia la causa del malfunzionamento. Nel caso in cui il fusibile continui a scattare, rivolgersi ad un elettricista qualificato.
Non è possibile aprire il vano a scorrimento e il pannello lampeggia in rosso e bianco.	Il vetro all'interno dell'apparecchiatura è aperto.	Chiudere il vetro. Vedere "Chiusura del vetro" nel capitolo "Prima del primo utilizzo".
La lampadina non si accende.	La lampadina è guasta.	Sostituire la lampadina. Rimandiamo al capitolo "Pulizia e cura".
L'apparecchiatura non assorbe abbastanza vapori.	La velocità del motore non è adeguata ai vapori che appaiono.	Modifica la velocità del motore.
La spia allarme filtro  è accesa.	L'allarme del filtro è attivo. Il filtro antigrasso deve essere pulito.	Rimandiamo all'allarme del filtro nel capitolo "Pulizia e cura".
La spia allarme filtro  lampeggia.	L'allarme del filtro è attivo. Il filtro carbone deve essere sostituito o pulito.	Rimandiamo all'allarme del filtro nel capitolo "Pulizia e cura".

## 7. CONSIDERAZIONI SULL'AMBIENTE

Riciclare i materiali con il simbolo . Buttare l'imballaggio negli appositi contenitori per il riciclaggio. Aiutare a proteggere l'ambiente e la salute umana e a riciclare rifiuti derivanti da apparecchiature elettriche ed elettroniche. Non smaltire le

apparecchiature che riportano il simbolo  insieme ai normali rifiuti domestici. Portare il prodotto al punto di riciclaggio più vicino o contattare il comune di residenza.

## МАЗМҰНЫ

1. ҚАУІПСІЗДІККЕ ЖӘНЕ ОРНАТУҒА АРНАЛҒАН АҚПАРАТ.....	96
2. ЕҢ АЛҒАШ ПАЙДАЛАНУ АЛДЫНДА.....	96
3. БҰЙЫМ СИПАТТАМАСЫ.....	96
4. ӘРКҮНДІК ҚОЛДАНУ.....	97
5. КҮТУ МЕНЕН ТАЗАЛАУ.....	99
6. АҚАУЛЫҚТЫ ТҮЗЕТУ.....	101

## ТАМАША НӘТИЖЕГЕ ҚОЛ ЖЕТКІЗУ ҮШІН

AEG өнімін таңдағаныңызға рахмет. Біз көптеген жылдар бойы, өмір сүруді барынша жеңілдетуді алға мақсат етіп қоя отырып, үздік технологияға негізделген, әдеттегі тұрмыстық техникада кездесе бермейтін функциялармен жабдықталған, мінсіз жұмыс жасайтын құрылғыларды өндіріп келеміз. Құрылғының функцияларын барынша толық қолдануға мүмкіндік алу үшін осы ақпаратқа бірнеше минут уақыт бөліп оқыңыз. Біздің веб-сайтқа барып келесіні қараңыз:



Пайдалануға қатысты кеңесті, кітапша, ақаулықты түзету, қызмет көрсету және жөндеу туралы ақпаратты мына жерден алыңыз:

**[www.aeg.com/support](http://www.aeg.com/support)**



Сізге барынша жақсы қызмет көрсету үшін өніміңізді мына жерге тіркеңіз:

**[www.registeraeg.com](http://www.registeraeg.com)**



Құрылғыңызға қажетті керек-жарақтарды, шығынды материалдарды және фирмалық қосалқы бөлшектерді сатып алу үшін:

**[www.aeg.com/shop](http://www.aeg.com/shop)**

## ТҰТЫНУШЫҒА ҚЫЗМЕТ КӨРСЕТУ

Фирмалық заттарды қолдануды ұсынамыз.

Қызмет көрсету орталығына хабарласқанда келесі деректердің дайын болуын қамтамасыз етіңіз. Үлгісі, Өнім нөмірі, Сериялық нөмірі.

Деректерді техникалық ақпарат тақтайшасынан алуға болады.

 Ескерту / Қауіп-қатерден сақтандыру ақпараты

 Жалпы ақпарат және ақыл-кеңес

 Қоршаған ортаға қатысты ақпарат

Өндіруші ескертусіз өзгеріс енгізу құқығына ие.

# 1. ҚАУІПСІЗДІККЕ ЖӘНЕ ОРНАТУҒА АРНАЛҒАН АҚПАРАТ



## ЕСКЕРТУ!

Қауіпсіздікке және орнатуға қатысты ақпаратқа арналған кітапшадан қауіпсіз орнату туралы нұсқаулықты қараңыз. Құрылғыны пайдалану немесе оған қызмет көрсету алдында қауіпсіздік туралы тарауларды мұқият оқып шығыңыз.

## 2. ЕҢ АЛҒАШ ПАЙДАЛАНУ АЛДЫНДА



## ЕСКЕРТУ!

Қауіпсіздік тарауларын қараңыз.

### 2.1 Шыныны жабу

Сырғытпа ашылмай, панель ақ түспен жыпылықтаса, онда сырғытпаның ішіндегі шыны босап қалған. Сырғытпаны ашып, құрылғыны пайдалану үшін шыныны жауып қою керек.

1. Жиһаз арқылы құрылғының алдыңғы жағына қол жеткізіңіз.
2. Кішкене қақпақты алдыңғы жағынан ашып, ішіндегі әйнектің босап қалмағанынан көз жеткізіңіз.

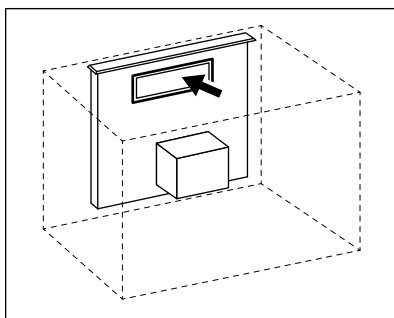

Босап қалған әйнекті жабу үшін шыныны абайлап басыңыз.

3. Құрылғының алдыңғы бөлігіндегі қақпақты жабыңыз. Құрылғы енді қолдануға дайын.

## 3. БҰЙЫМ СИПАТТАМАСЫ

### 3.1 Басқару панеліне шолу

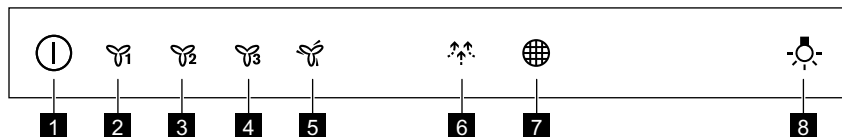

- 1 Қосу / Өшіру, Ашу / Жабу
- 2 Қозғалтқыштың бірінші жылдамдығы

- 3 Қозғалтқыштың екінші жылдамдығы
- 4 Қозғалтқыштың үшінші жылдамдығы



- 5 Қозғалтқыштың ең жоғарғы жылдамдығы  
6 Желдеткіш функциясы

- 7 Сүзгі туралы ескерту  
8 Шам

## 4. ӘРКҮНДІК ҚОЛДАНУ

### 4.1 Ауа тартқыш құралды ашу және жабу



#### ЕСКЕРТУ!

Жарақат алу немесе құрылғыны бұлдіріп алу қаупі бар! Ешқандай ыдысты немесе басқа заттарды сырғытпаға және оның астына қоймаңыз.

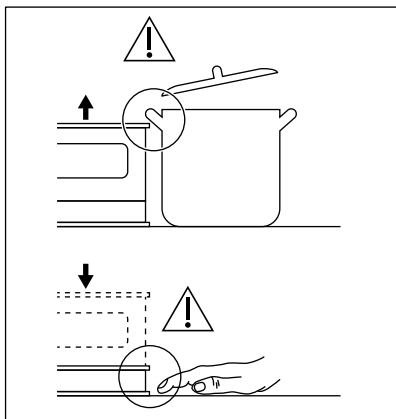

1. Сырғытпа ашылғанса ① тетігін басып тұрыңыз. Құрылғы іске қосылып, сырғытпа жоғары көтеріле бастайды.
2. Сырғытпаны жауып, құрылғыны сөндіру үшін сырғытпа төмендей бастағанда ① тетігін басып тұрыңыз. Ауа тартқыш құралды сырғытпа тоқтап, толық ашылған кезде ғана пайдаланыңыз.

### 4.2 Ауа тартқыш құралды пайдалану

Төмендегі кестеге сәйкес ұсынылған жылдамдықты тексеріңіз.

Y <sub>1</sub>	Тамақты жылытқанда, қақпақ жабылған ыдысты қолданып пісіргенде.
Y <sub>2</sub>	Бірнеше оттықтарда немесе пісіру алаңдарында қақпағы жабық ыдыста тамақ пісіргенде, баппен қуырғанда.
Y <sub>3</sub>	Қайнап жатқан кезде, көп мөлшердегі тағамдарды қақпақсыз ыдыста қуырғанда, бірнеше пісіру алаңдарында не оттықтарда пісіргенде.
Y	Қайнатқанда, үлкен мөлшердегі тағамдарды қақпақсыз қуырғанда, сұйықтық көп болса. Ауа тартқыш құрал ең жоғарғы жылдамдықта жұмыс істейді. 8 минуттан кейін құрылғы алдыңғы параметрлерге қайта оралады.



Тағамды баппен пісіргенде ас үйді желдету үшін. Ауа тартқыш құрал ең төменгі жылдамдықта жұмыс істейді. 60 минуттан кейін құрылғы сөнеді.



Тағамды пісіргеннен кейін ауа тартқыш құралды шамамен 15 минут қосып қоюға кеңес беріледі.



Басқару панелі сенсорлық өріс болып есептеледі. Функцияларды қосу үшін белгішелерді түртіңіз.

Ауа тартқыш құралды ауа тартқыш құрал ашық тұрғанда іске қосу үшін:

1. белгісін басып, құрылғыны қосыңыз.
- Енді функцияларды қосуға болады.
2. Функцияны қосу үшін белгішені түртіңіз.
3. Қажет болса, пісіру алаңын жарықтандыру үшін шам белгісін түртіңіз.

Құрылғыны сөндіру үшін белгісін қайта басыңыз.

### 4.3 Қозғалтқыштың ең жоғарғы жылдамдығын іске қосу

түймесін басқанда, қозғалтқыштың ең жоғарғы жылдамдығы 8 минуттың ішінде жұмыс істей бастайды. Осы уақыттан кейін, құрылғы алдыңғы жылдамдық параметріне оралады.



Функция іске қосылғанда, түймешікті қайта басқан жағдайда ешқандай өзгеріс болмайды.

### 4.4 Сүзгі туралы ескерту

Сүзгінің ескерту сигналы көмір сүзгісін ауыстыру не тазалау және май сүзгісін

тазалау қажет екенін еске салады.

Сүзгінің индикаторы май сүзгісін тазалау керек болса 30 секунд ішінде жанады. Сүзгінің индикаторы көмір сүзгісін ауыстыру не тазалау қажет болса 30 секунд ішінде жыпылықтайды.



Күтіп ұстау және тазалау тарауынан май сүзгісін тазалау туралы ақпаратты қараңыз.



Күтіп ұстау және тазалау тарауынан көмір сүзгісін тазалау немесе көмір сүзгісін ауыстыру тарауын қараңыз.

#### Функцияны қосу және сөндіру үшін:

1. Басқару панелін қосыңыз.
2. Белгішелердің сөнгеніне көз жеткізіңіз.
3. Функцияны іске қосу үшін түймесін 3 секунд басыңыз. Егер функция қосылған болса, сүзгінің белгішесі бес рет жыпылықтайды.
4. Функцияны сөндіру үшін түймесін 3 секунд басыңыз. Егер функция өшірулі болса, сүзгінің белгішесі үш рет жыпылықтайды. Функцияны бастапқы қалпына келтіру үшін түймесін 3 секунд басып тұрыңыз.

## 5. КҮТУ МЕНЕН ТАЗАЛАУ

### 5.1 Тазалауға қатысты ескерім



Жуғыш заттар

#### Жеміргіш жуғыш заттарды және шөткелерді пайдаланбаңыз.

Құрылғының алдыңғы жағын жұмсақ жуғыш зат қосылған жылы суға батырылған жұмсақ шүберекпен тазалаңыз.

Тағам пісіргеннен кейін құрылғының кейбір бөліктері ысып кетуі мүмкін. Дақты болдырмас үшін құрылғыны суытып, таза шүберекпен немесе қағаз сүлгімен құрғату керек.

Дақтарды жұмсақ жуғыш затпен тазалаңыз.

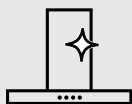

Ауа тартқыш құралды таза ұстаңыз

Құрылғыны және май сүзгілерін ай сайын тазалаңыз. Құрылғының ішін және май сүзгілерін майдан тазартыңыз. Май жиналғанда немесе басқа қалдық жиналса, өрт қаупін тудыруы мүмкін. Сүзгінің хабарлама сигналы қосулы кезде керек-жарақтарды тазалау нұсқауларын орындаңыз. Сүзгі туралы хабарламаны күнделікті пайдалану тарауынан қараңыз.

Майды сүзгілерін ыдыс жуғыш машинада жууға болады. Ыдыс жуғыш машинаға төмен температура және қысқа цикл орнату керек. Май сүзгісінің түсі өзгеруі мүмкін, бұл құрылғының жұмыс істеуіне әсер етпейді.



Көмір сүзгісі

Көмір сүзгісінің толу уақыты тағам пісірудің түрі мен май сүзгісінің қаншалықты жиі тазаланғанына байланысты болады. Көмір сүзгісін шамамен әр екі айда бір рет жууға, тазалауға немесе қалпына келтіруге болады. Керек-жарақтар жазылған парақшаны қараңыз.

### 5.2 Май сүзгісін тазалау

Сүзгілерді орнату үшін қарама-қарсы жақтарында қысқыштар мен қадауыштар пайдаланылған.

#### Сүзгіні тазалау үшін:

1. Ашу үшін қақпақты тартып алыңыз.



Абай болыңыз! Қақпақтың екі бүйірінде құлап қалудан сақтайтын екі ілмегі бар.

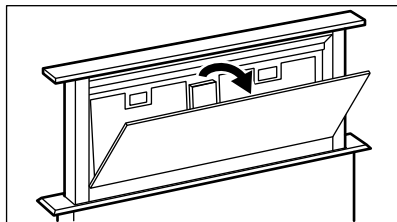

2. Ауа тартқыш құралдың астындағы сүзгі панеліндегі монтаждау қысқышының ұстағышын басыңыз (1).

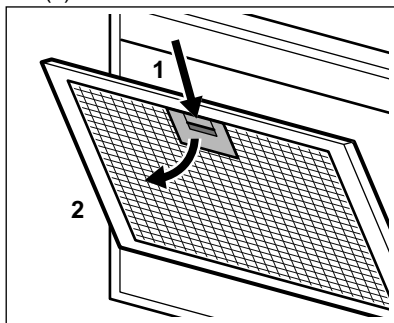

3. Сүзгінің алдыңғы жағын төмен қарай аздап еңкейтеңіз (2), содан кейін тартыңыз.

Барлық сүзгілер үшін алғашқы екі қадамды қайталаңыз.

4. Сүзгілерді жеміргіш емес жуғыш заттарды қолданып жөкемен немесе ыдыс жуғыш машинамен тазалаңыз.



Ыдыс жуғыш машинаға төмен температура және қысқа цикл орнату керек. Май сүзгісінің түсі өзгеруі мүмкін, бұл құрылғының жұмыс істеуіне әсер етпейді.

5. Сүзгіні қайта орнына қою үшін алғашқы екі қадамды керісінше орындаңыз.

Қажет болса, барлық сүзгілер үшін қадамдарды қайталаңыз.

Қақпақты жапқаннан кейін құрылғы сөнеді. Ауа тартқыш құралды қосу үшін

- ① түймесін басыңыз.

### 5.3 Көмір сүзгісін тазалау

Сүзгіні алу үшін:

1. Май сүзгілерін құрылғыдан алыңыз.

Осы тараудағы "Май сүзгілерін тазалау" бөлімін қараңыз.

2. Сүзгі тағанын (1) ұстайтын қысқышты, содан кейін сүзгі тағанын (2) алыңыз.

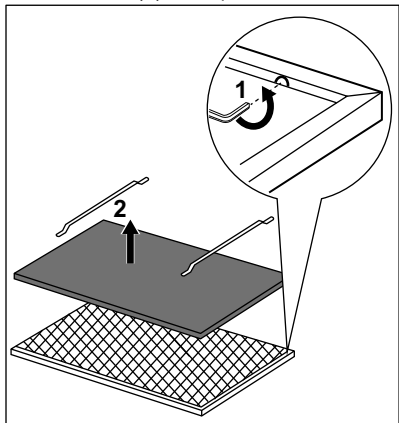

3. Сүзгі тағанын жуғыш затты қолданбай ыстық сумен немесе ыдыс-аяқ жуғыш машинада жуыңыз.



Ыдыс жуғыш машина параметрін шайғыш және басқа да жуғыш заттарды қолданбай орнатыңыз. Ыдыс-аяқ жуғыш машинаны ыдыс-аяқтармен толтыруға болмайды.

4. Пешті құрғату немесе пайдалану үшін сүзгі тағанын қалдырыңыз.



Пешке ең жоғары 60 °C градус температураны 7 минутқа орнатыңыз.

5. Сүзгіні орнату үшін қадамдарды керісінше орындаңыз. Құрылғыға қайта орнату алдында сүзгіні толығымен кептіріңіз.

Сүзгі тағанын әр 2 жыл сайын немесе шүберегі зақымдалған кезде ауыстырыңыз.

### 5.4 Шамды ауыстыру

Құрылғы LED шамымен жабдықталған. Бұл бөлікті техник ғана ауыстырады. Ақаулық орын алған жағдайда "Қауіпсіздік нұсқаулары" тарауындағы "Қызмет көрсету" бөлімін қараңыз.

## 6. АҚАУЛЫҚТЫ ТҮЗЕТУ





**ЕСКЕРТУ!**  
Қауіпсіздік тарауларын  
қараңыз.

### 6.1 Не істерсіз, егер...

Ақаулық	Ықтимал себептері	Шешім
Құрылғыны іске қоса алмадыңыз.	Құрылғы қуат көзіне қосылған жоқ немесе теріс қосылған.	Құрылғының электр көзіне дұрыс қосылғанына көз жеткізіңіз.
Құрылғыны іске қоса алмадыңыз.	Сақтандырғыш жанып кеткен.	Ақаулыққа сақтандырғыштың себеп болмағанын тексеріңіз. Сақтандырғыш қайта-қайта жанып кетсе, білікті электршіге хабарласыңыз.
Сырғытпаны аша алмадыңыз, панел қызыл және ақ түспен жыпылықтайды.	Құрылғы ішіндегі әйнек ашылып қалған.	Шыныны жабыңыз. "Шыныны жабу" бөлімін "Ең алғаш пайдалану алдында" тарауынан қараңыз.
Шам жанбайды.	Шамда ақау бар.	Шамды ауыстырыңыз. "Күтіп ұстау және Тазалау" тарауын қараңыз.
Құрылғы буды жеткілікті түрде тартпайды.	Қозғалтқыш жылдамдығы пайда болған буларға сәйкес келмейді.	Қозғалтқыштың жылдамдығын өзгертіңіз.
Сүзгінің ескерту сигналының  индикаторы қосулы.	Сүзгінің ескерту сигналы қосулы. Май сүзгісін тазалау керек.	"Күтіп ұстау және тазалау" тарауынан сүзгінің ескерту сигналы туралы ақпаратты қараңыз.
Сүзгінің ескерту сигналының  индикаторы жыпылықтайды.	Сүзгінің ескерту сигналы қосулы. Көмір сүзгісін ауыстыру немесе тазалау керек.	"Күтіп ұстау және тазалау" тарауынан сүзгінің ескерту сигналы туралы ақпаратты қараңыз.

## 7. ҚОРШАҒАН ОРТАҒА ҚАТЫСТЫ ЖАҒДАЙЛАР

Белгі  салынған материалдарды қайта өңдеуден өткізуге тапсырыңыз. Орам материалдарын қайта өңдеуден өткізу үшін тиісті контейнерлерге салыңыз. Электрлік және электроникалық құрылғылардың

қалдығын қайта өңдеуден өткізу арқылы, қоршаған ортаға және адамның денсаулығына зиян келтіретін жағдайларға жол бермеуге өз үлесіңізді қосыңыз. Белгі  салынған құрылғыларды тұрмыстық

қалдықтармен бірге тастамаңыз.  
Өнімді жергілікті қайта өңдеу

орталығына өткізіңіз немесе жергілікті  
мекемеге хабарласыңыз.

## SATURS

1. DROŠĪBAS INFORMĀCIJA UN UZSTĀDĪŠANA.....	103
2. PIRMS PIRMĀS IZMANTOŠANAS REIZES.....	104
3. IZSTRĀDĀJUMA APRAKSTS.....	104
4. IZMANTOŠANA IKDIENĀ.....	104
5. KOPŠANA UN TĪRĪŠANA.....	106
6. PROBLĒMRISINĀŠANA.....	108

## LABĀKIEM REZULTĀTIEM

Patecamies, ka izvēlējāties AEG produktu. Esam to izveidojuši, lai ilgstoši nodrošinātu nevainojamu veiktspēju, izmantojot novatoriskas tehnoloģijas, kas palīdz vienkāršot dzīvi, – iespējas, ko neatradīsiet parastās ierīcēs. Lūdzu, veltiet dažas minūtes, lai izlasītu šo tekstu un gūtu labākus rezultātus.

Apmeklējiet mūsu vietni, lai:



saņemtu padomus par lietošanu, brošūras, problēmrisināšanas informāciju un informāciju par apkopi un remontu:

**[www.aeg.com/support](http://www.aeg.com/support)**



Lai saņemtu labāku servisu, reģistrējiet savu izstrādājumu:

**[www.registreaeg.com](http://www.registreaeg.com)**



iegādājieties piederumus, vienreizējās lietošanas detaļas un oriģinālās rezerves daļas savai ierīcei:

**[www.aeg.com/shop](http://www.aeg.com/shop)**

## KLIENTU APKALPOŠANA UN PAKALPOJUMI

Lietojiet tikai oriģinālās rezerves daļas.

Sazinoties ar apkalpes dienestu, pārliecinieties, vai jums ir šādi dati: modelis, PCK, sērijas numurs.

Šī informācija atrodama uz tehnisko datu plāksnītes.

 Drošības informācija brīdinājumam un piesardzībai

 Vispārēja informācija un padomi

 Informācija par vides aizsardzību

Izmaiņu tiesības rezervētas.

## 1. DROŠĪBAS INFORMĀCIJA UN UZSTĀDĪŠANA



### BRĪDINĀJUMS!

Informāciju par drošību un uzstādīšanu skatiet atsevišķajā uzstādīšanas rokasgrāmatas bukletā. Pirms ierīces lietošanas vai apkopes rūpīgi izlasiet sadaļas par drošību.

## 2. PIRMS PIRMĀS IZMANTOŠANAS REIZES



**BRĪDINĀJUMS!**  
Skatiet sadaļu "Drošība".

### 2.1 Stikla aizvēršana

Kad slīdnis neatveras un panelis mirgo baltā krāsā, tas nozīmē, ka stikls slīdnī ir vaļīgs. Lai atvērtu slīdni un varētu lietot ierīci, ir jāaizver stikls.

1. Pasniedzieties līdz ierīces priekšpusei mēbelē.
2. Atveriet nelielo pārsegu priekšā un pārliecinieties, ka iekšā esošais stikls nav kļuvis vaļīgs.

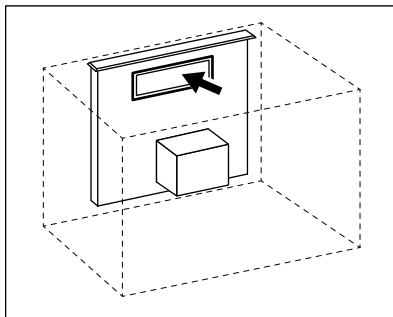

Ja stikls ir kļuvis vaļīgs, uzmanīgi pabīdiet to, lai aizvērtu.

3. Aizveriet pārsegu ierīces priekšpusē. Tagad ierīce ir gatava lietošanai.

## 3. IZSTRĀDĀJUMA APRAKSTS

### 3.1 Vadības paneļa pārskats

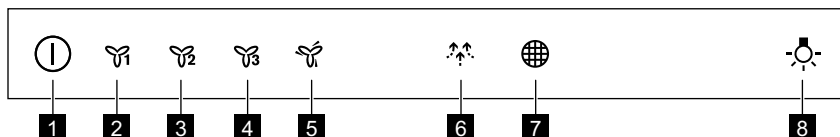

- 1 Ieslēgt/izslēgt, atvērt/aizvērt
- 2 Pirmais motora ātrums
- 3 Otrais motora ātrums
- 4 Trešais motora ātrums
- 5 Maksimālais motora ātrums

- 6 Vēsmas funkcija
- 7 Filtra paziņojums
- 8 Lampa

## 4. IZMANTOŠANA IKDIENĀ



### 4.1 Nosūcēja atvēršana un aizvēršana



**BRĪDINĀJUMS!**  
Pastāv savainojumu vai ierīces bojājumu risks! Nenovietojiet uz slīdņa un zem tā ēdiena gatavošanas traukus un citus priekšmetus.

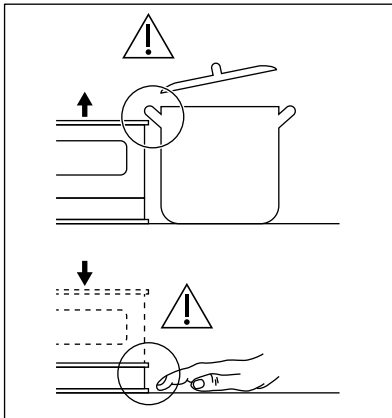









1. Nospiediet un turiet , līdz slīdnis sāk atvērties. Ierīce ieslēdzas un slīdnis paceļas.
  2. Lai aizvērtu slīdni un izslēgtu ierīci, nospiediet un turiet , līdz slīdnis sāk nolaisties.
- Lietojiet nosūcēju tikai tad, kas slīdnis apstājas un ir pilnībā atvērts.

## 4.2 Tvaika nosūcēja lietošana



Pārbaudiet ieteicamo ātrumu atbilstoši tālāk piedāvātajai tabulai.

	Sasildīšanas laikā, gatavojot ar nosegtiem katliem.
	Gatavojot ar nosegtiem katliem uz vairākām gatavošanas zonām vai degļiem, maiga cepšana.
	Vārot, cepot daudz ēdiena bez vāka, gatavojot uz vairākām gatavošanas zonām vai degļiem.
	Vārot, cepot daudz ēdiena bez vāka, daudz mitruma. Tvaika nosūcējs darbojas ar maksimālo ātrumu. Pēc 8 minūtēm ierīce automātiski atjaunos iepriekšējo iestatījumu.
	Saudzīgas gatavošanas laikā, lai izvējotu virtuvi. Tvaika nosūcējs darbojas ar zemāko ātrumu. Pēc 60 minūtēm ierīce automātiski izslēgsies.

 Ieteicams tvaika nosūcēju atstāt ieslēgtu vēl 15 minūtes pēc gatavošanas beigām.

 Vadības panelis ir sensora lauks. Pieskarieties simboliem, lai ieslēgtu funkcijas.



Lai lietotu nosūcēju, kad tas ir atvērts:

1. Ieslēdziet ierīci, nospiežot  simbolu. Tagad varat aktivēt funkcijas.
2. Lai aktivētu funkciju, pieskarieties simbolam.
3. Ja nepieciešams, pieskarieties apgaismojuma simbolam , lai izgaismotu gatavošanas virsmu.

Lai izslēgtu ierīci, atkal piespiediet  simbolu.

## 4.3 Maksimālā motora ātruma aktivēšana



Nospiežot  pogu, motors 8 minūtes darbojas ar maksimālo ātrumu. Kad šis laiks ir pagājis, ierīce atgriežas iepriekšējā ātruma iestatījumā.

 Kad šī funkcija ir ieslēgta, vēlreiz pieskaroties  pogai, nekas nenotiek.

## 4.4 Filtra paziņojums

Filtra brīdinājums atgādina, ka nepieciešams nomainīt vai notīrīt ogles

filtru un notīrīt tauku filtru. Filtra indikators

 ieslēdzas uz 30 sekundēm, ja ir jāiztīra tauku filtrs. Filtra indikators  mirgo 30 sekundes, ja ir jānomaina vai jāiztīra ogles filtrs.





Skatiet informāciju par tauku filtra tīrīšanu sadaļā "Kopšana un tīrīšana".





Skatiet informāciju par ogles filtra tīrīšanu vai ogles filtra nomaiņu sadaļā "Kopšana un tīrīšana".

Lai aktivizētu vai deaktivizētu funkciju:

1. Ieslēdziet vadības paneli.
2. Pārliecinieties, ka ikonas ir izslēgtas.
3. Lai aktivizētu funkciju, pieskarieties  uz 3 sekundēm.

Ja šī funkcija ir aktivizēta, filtra ikona  mirgo piecas reizes.

4. Lai deaktivizētu funkciju, pieskarieties  uz 3 sekundēm.

Ja šī funkcija ir deaktivizēta, filtra ikona  mirgo trīs reizes.

Lai atiestatītu funkciju, pieskarieties  uz 3 sekundēm.

## 5. KOPŠANA UN TĪRĪŠANA

### 5.1 Piezīmes par tīrīšanu



Tīrīšanas līdzekļi

**Neizmantojiet abrazīvus mazgāšanas līdzekļus un suku.**

Tīriet ierīces virsmu ar mīkstu drāniņu, kas iemērcta siltā ūdenī ar saudzīgu mazgāšanas līdzekli.

Pēc gatavošanas dažas ierīces daļas var sakarst. Lai izvairītos no traipiem, atdzisusi ierīce jānoslauka ar tīru drānu vai papīra dvieli.

Traipu tīrīšanai izmantojiet saudzīgu mazgāšanas līdzekli.

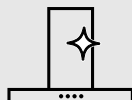

Turiet tvaika nosūcēju tīru.

Tīriet ierīci un tauku filtrus katru mēnesi. Rūpīgi iztīriet taukvielas iekšpusē un no tauku filtriem. Tauku vai citu pārtikas palieku uzkrāšanās var izraisīt ugunsgrēku.

Ja filtra paziņojums ir aktivizēts, ievērojiet norādījumus attiecībā uz piederumu tīrīšanu. Skatiet punktu par filtra paziņojumu sadaļā "Ikdienas lietošana".

Tauku filtrus var mazgāt trauku mazgājamajā mašīnā.

Trauku mazgājamā mašīnā jāiestata zema temperatūra un īss cikls. Tauku filtrs var zaudēt krāsu, tas neietekmēs iekārtas sniegumu.



Ogles filtrs

Tas, cik ātri ogles filtrs piesūcinās, atkarīgs no gatavošanas veida un tauku filtra tīrīšanas biežuma. Ogles filtrs ir mazgājams, tīriet vai reģenerējiet filtru aptuveni reizi divos mēnešos. Skatiet piederuma brošūru.

### 5.2 Tauku filtra tīrīšana

Filtri ir uzstādīti ar stiprinājumiem un tapām otrajā pusē.

**Filtra tīrīšana:**

1. Pavelciet pārsegu, lai to atvērtu.

- i** Uzmanieties! Lai novērstu nejaušu izkrišanu, pārsegam sānos ir divi āķi.

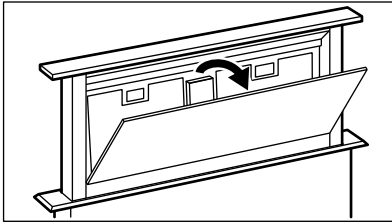

2. Piespiediet stiprinājuma rokturi uz filtra paneļa zem tvaika nosūcēja (1).

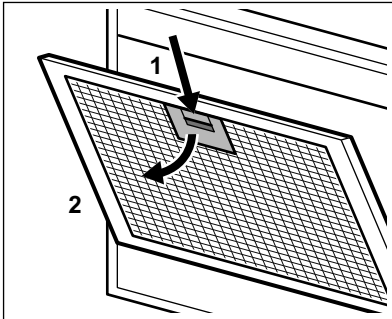

3. Nedaudz sasveriet filtra priekšpusi uz leju (2), tad izvelciet. Atkārtojiet pirmās divas darbības visiem filtriem.
4. Tīriet filtrus, izmantojot sūkli un neabrazīvu mazgāšanas līdzekli, vai arī mazgājiet tos trauku mazgājamā mašīnā.

- i** Trauku mazgājamā mašīnā jāiestata zema temperatūra un īss cikls. Tauku filtrs var zaudēt krāsu, tas neietekmēs iekārtas sniegumu.

5. Lai atkal uzstādītu filtrus, veiciet pirmās divas darbības pretējā kārtībā. Atkārtojiet darbības visiem filtriem, ja tas atbilst situācijai. Pēc pārsega aizvēršanas ierīce automātiski izslēgsies. Pieskarieties **i**, lai ieslēgtu tvaika nosūcēju.

### 5.3 Ogles filtra tīrīšana

Filtra izņemšana

1. Izņemiet tauku filtrus no ierīces. Skatiet sadaļu "Tauku filtra tīrīšana" šajā nodaļā.
2. Izņemiet stiprinājumus, kas satur filtra pamatni (1), tad filtra pamatni (2).

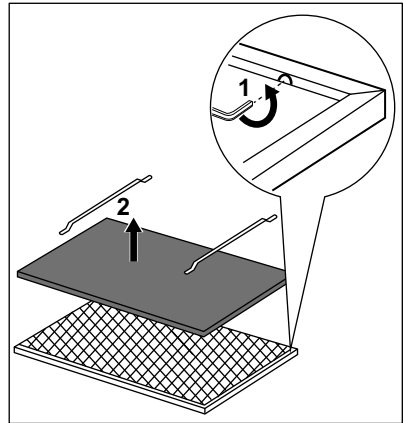

3. Nomazgājiet filtra pamatni karstā ūdenī, nelietojiet mazgāšanas līdzekli, vai mazgājiet to trauku mazgājamā mašīnā.

- i** Darbiniet trauku mazgājamo mašīnu bez skalošanas palīg līdzekļa vai citiem mazgāšanas līdzekļiem. Trauku mazgājamā mašīnā nedrīkst likt traukus.
4. Ļaujiet filtra pamatnei izžūt vai izmantojiet cepeškrāsi.



Uz 7 minūtēm iestatiet cepeškrāsnij maksimālo temperatūru 60 °C.

5. Lai uzstādītu filtru, veiciet iepriekš aprakstītās darbības pretējā secībā. Pirms filtra ievietošanas atpakaļ ierīcē tam ir jābūt pilnībā izžuvušam. Nomainiet filtra pamatni reizi divos gados vai tad, kad audums ir bojāts.

### 5.4 Spuldzes maiņa

Šī ierīce ir aprīkota ar LED spuldzi. Šo detaļu nomainīt drīkst tikai inženieris. Darbības traucējumu gadījumā skatiet sadaļu "Apkope" nodaļā "Drošības norādījumi".

## 6. PROBLĒMRISINĀŠANA





**BRĪDINĀJUMS!**  
Skatiet sadaļu "Drošība".

### 6.1 Ko darīt, ja ...

Problēma	Iespējamais cēlonis	Risinājums
Ierīci nevar ieslēgt.	Ierīce nav pieslēgta elektrotīklam vai nav pieslēgta pareizi.	Pārbaudiet, vai ierīce ir pareizi pievienota strāvas padevei.
Ierīci nevar ieslēgt.	Izdedzis drošinātājs.	Pārliecinieties, vai ierīces darbības traucējumi ir saistīti ar drošinātāju. Ja drošinātājs atkārtoti izdeg, sazinieties ar kvalificētu elektriķi.
Nevar atvērt slīdni, un panelis mirgo sarkanā un baltā krāsā.	Ir atvērts stikls ierīces iekšpusē.	Aizveriet stiklu. Skatiet sadaļas "Pirms pirmās lietošanas reizes" punktu "Stikla aizvēršana".
Lampa nedarbojas.	Lampa ir bojāta.	Nomainiet spuldzi. Skatiet sadaļu "Kopšana un tīršana".
Ierīce neuzsūc ietiekami daudz garaiņu.	Motora ātrums nav atbilstošs garaiņu daudzumam.	Mainiet motora ātrumu.
Deg filtra brīdinājuma indikators  .	Filtra brīdinājums ir aktivizēts. Jāiztīra tauku filtrs.	Skatiet filtra brīdinājuma nodaļu sadaļā "Kopšana un tīršana".
Mirgo filtra brīdinājuma indikators  .	Filtra brīdinājums ir aktivizēts. Ogles filtrs jānomaina vai jānotīra.	Skatiet filtra brīdinājuma nodaļu sadaļā "Kopšana un tīršana".

## 7. APSVĒRUMI PAR VIDES AIZSARDZĪBU

Nododiet otrreizējai pārstrādei materiālus ar simbolu . Ievietojiet iepakojuma materiālus atbilstošajos konteineros to otrreizējai pārstrādei. Palīdziet aizsargāt apkārtējo vidi un cilvēku veselību, atkārtoti pārstrādājot elektrisko un elektronisko iekārtu atkritumus.

Neizmetiet ierīces, kas apzīmētas ar šo simbolu , kopā ar majsaimniecības atkritumiem. Nododiet izstrādājumu vietējā otrreizējās pārstrādes punktā vai sazinieties ar vietējo pašvaldību.

## TURINYS

1. SAUGOS INFORMACIJA IR ĮRENGIMAS.....	109
2. PRIEŠ NAUDODAMI PIRMAKART.....	110
3. GAMINIO APRĄŠYMAS.....	110
4. KASDIENIS NAUDOJIMAS.....	110
5. VALYMAS IR PRIEŽIŪRA.....	112
6. TRIKČIŲ ŠALINIMAS.....	114

## PUIKIEMS REZULTATAMS

Ačiū, kad pasirinkite šį AEG gaminį. Mes sukūrėme jį taip, kad jis nepriekaištingai veiktų daugelį metų – pasižymintis pažangiomis technologijomis, kurios padeda palengvinti gyvenimą, jis turi funkcijų, kurių galite nerasti įprastuose buitiniuose prietaisuose. Skirkite kelias minutes perskaityti instrukciją, kad galėtumėte jį geriausiai panaudoti.

Apsilankykite mūsų interneto svetainėje, kad:



gautumėte naudojimo patarimų, brošiūrų, trikčių šalinimo, aptarnavimo ir remonto informacijos:

[www.aeg.com/support](http://www.aeg.com/support)



Užregistruotumėte savo gaminį geresniam aptarnavimui:

[www.registreaeg.com](http://www.registreaeg.com)



Įsigytumėte priedų, vartojamųjų prekių ir originalių atsarginių dalių savo prietaisui:

[www.aeg.com/shop](http://www.aeg.com/shop)

## KLIENTŲ PRIEŽIŪRA IR APTARNAVIMAS

Visada naudokite originalias atsargines dalis.

Kreipdamiesi į įgaliotąjį techninės priežiūros centrą, būtinai pateikite šią informaciją: modelis, PNC, serijos numeris.

Informacija yra nurodyta techninių duomenų plokštelėje.

 Įspėjimas / atsargumo ir saugos informacija

 Bendroji informacija ir patarimai

 Aplinkosaugos informacija

Galimi pakeitimai.

## 1. SAUGOS INFORMACIJA IR ĮRENGIMAS



### ĮSPĖJIMAS!

Saugos informaciją ir įrengimą žr. atskiroje įrengimo instrukcijų brošiūroje. Prieš naudodami prietaisą arba atlikdami jo techninės priežiūros darbus, atidžiai perskaitykite saugos skyrius.

## 2. PRIEŠ NAUDODAMI PIRMAKART



### ĮSPĖJIMAS!

Žr. saugos skyrius.

### 2.1 Stiklo uždarymas

Kai slankiklis neatsidaro ir skydelis mirksi, baltas stiklas slankiklio viduje yra atsilaisvinęs. Stiklą reikia uždaryti, kad būtų galima atidaryti slankiklį ir naudoti prietaisą.

1. Stenkitės pasiekti prietaiso priekinę pusę baldo viduje.
2. Atidarykite mažą dangtelį priekyje ir patikrinkite, ar stiklas viduje nėra atsilaisvinęs.

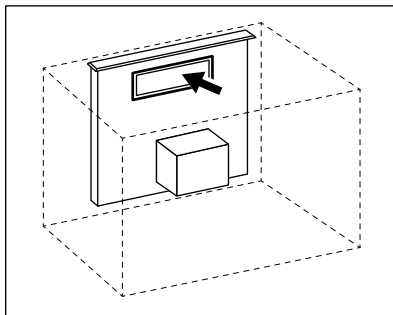

Nestipriai paspauskite stiklą, jeigu jis atsilaisvinęs, kad jį uždarytumėte.

3. Uždarykite dangtelį prietaiso priekyje. Dabar prietaisas yra paruoštas naudoti.

## 3. GAMINIO APRAŠYMAS

### 3.1 Valdymo skydelio apžvalga

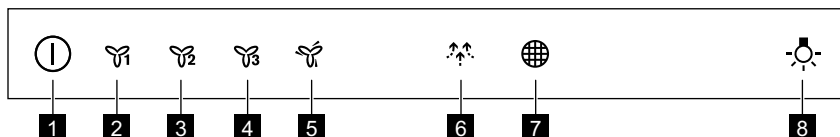

- 1 Įjungti / išjungti, atidaryti / uždaryti
- 2 Pirmas variklio greitis
- 3 Antras variklio greitis
- 4 Trečias variklio greitis
- 5 Didžiausias variklio greitis

- 6 „Breeze“ funkcija
- 7 Filto pranešimas
- 8 Lemputė

## 4. KASDIENIS NAUDOJIMAS



### 4.1 Garų rinktuvo atidarymas ir uždarymas



### ĮSPĖJIMAS!

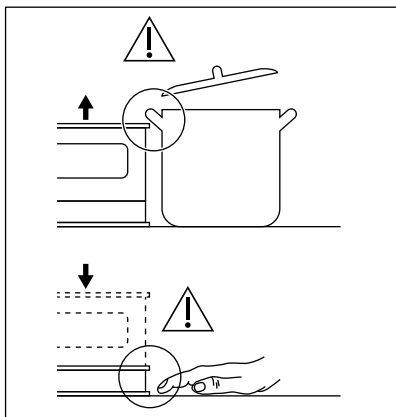



Galite susižeisti arba sugadinti prietaisą! Nedėkite jokio pikaistuvio ar kitų daiktų ant ir po slankikliu.





1. Paspauskite ir palaikykite , kol slankiklis pradės atsidaryti. Prietaisas įsijungia ir slankiklis pakyla.
2. Norėdami uždaryti slankiklį ir išjungti prietaisą, spauskite ir palaikykite , kol slankiklis pradės leistis žemyn. Garų rinktuvą naudokite tik tada, kai slankiklis sustos ir bus visiškai atidarytas.

## 4.2 Garų rinktuvo naudojimas



Patikrinkite rekomenduojamą greitį pagal toliau pateiktą lentelę.

	Kai šildote maistą, gaminate uždenę puodus.
	Kai gaminate uždenę puodus ant kelių kaitviečių arba degiklių, ke-pate ant nedidelės ugnies.
	Kai verdate, ke-pate daug maisto be dangčio, gaminate ant kelių kaitviečių arba degiklių.
	Kai verdate, ke-pate daug maisto be dangčio, yra daug drėgmės. Garų rinktuvas veikia didžiausiu greičiu. Po 8 minučių prietaisas grįžta prie ankstesnės nuostatos.
	Kai gaminate ant nedidelės ugnies, virtuvei išvėdinti. Garų rinktuvas veikia mažiausiu greičiu. Po 60 minučių prietaisas išsijungia.

 Po gaminimo rekomenduojama garų rinktuva palikti veikiantį maždaug 15 minučių.

 Valdymo skydelis yra jutiklinis laukas. Palieskite simboliu, kad įjungtumėte funkcijas.



Norėdami naudoti garų rinktuvą, kai garų rinktuvas yra atidarytas:

1. Įjunkite prietaisą paspausdami simbolį .
2. Dabar galite aktyvinti funkcijas. Norėdami aktyvinti funkciją, palieskite simbolį.
3. Jeigu reikia, palieskite apšvietimo simbolį , kad apšviestumėte maisto gaminimo paviršių.

Norėdami išjungti prietaisą, dar kartą paspauskite simbolį .



## 4.3 Didžiausio variklio greičio aktyvinimas

Kai paspaudžiate mygtuką , 8 minutes variklis veikia didžiausiu greičiu. Po to prietaisas grįžta prie ankstesnių greičio nuostatų.

 Kai funkcija įjungta, papildomas mygtuko  palietimas neturi jokio poveikio.

## 4.4 Filtro pranešimas

Filtro įspėjimo signalas primena, kad reikia pakeisti arba išvalyti anglies filtrą ir





išvalyti riebalų filtrą. Jeigu riebalų filtrą reikia valyti, 30 sekundžių įsijungia filtro indikatorius  (baltas). Jeigu anglies filtrą reikia pakeisti arba valyti, 30 sekundžių mirksi filtro indikatorius  (baltai).



Žr. skyriaus „Valymas ir priežiūra“ skyrelį „Riebalų filtro valymas“.



Žr. „Anglies filtro valymas“ arba „Anglies filtro keitimas“ skyriuje „Valymas ir priežiūra“.

1. Įjunkite valdymo skydelį.
2. Įsitikinkite, kad piktogramos yra išjungtos.
3. Jeigu norite įjungti šią funkciją, 3 sekundes lieskite . Jeigu funkcija įjungta, penkis kartus mirksi filtro piktograma  (baltai).
4. Jeigu norite išjungti funkciją, 3 sekundes lieskite . Jeigu funkcija išjungta, tris kartus mirksi filtro piktograma  (baltai). Jeigu norite atkurti funkciją, lieskite  3 sekundes.

**Norėdami įjungti arba išjungti funkciją:**

## 5. VALYMAS IR PRIEŽIŪRA

### 5.1 Pastabos dėl valymo



**Valymo priemonės**

#### **Nenaudokite šveičiamųjų valymo priemonių ir šepetėlių.**

Prietaiso paviršių valykite minkšta šluoste ir šiltu vandeniu su švelniu plovikliu.

Po maisto ruošimo kai kurios prietaiso dalys gali būti karštos. Norint apsaugoti nuo dėmių, prietaisą reikia atvėsinti ir nusausinti švaria šluoste ar popieriniais rankšluosčiais.

Dėmes valykite švelniu plovikliu.

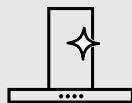

**Pasirūpinkite, kad garų rinktuvas būtų švarus**

Valykite prietaisą ir riebalų filtrus kiekvieną mėnesį. Rūpestingai išvalykite riebalus iš prietaiso vidaus ir nuo riebalų filtrų. Riebalų kaupimasis ar kiti likučiai gali sukelti gaisrą.

Kai įsijungia filtro pranešimas, laikykitės priedų valymo instrukcijų. Žr. skyriaus „Kasdienis naudojimas“ skyrelį „Filtro pranešimas“.

Riebalų filtrus galima plauti indaplovėje.

Indaplovėje turi būti nustatyta žema temperatūra ir trumpas ciklas. Riebalų filtras gali pakeisti spalvą, tai neturės poveikio prietaiso veikimui.



**Anglies filtras**

Anglies filtro prisotinimo trukmė skiriasi, priklausomai nuo gamtinimo tipo ir riebalų filtro valymo reguliarumo. Anglies filtras yra plaunamas; valykite arba atnaujinkite filtrą maždaug kas du mėnesius. Žr. su priedu pateiktą informacinį lapelį.



## 5.2 Riebalų filtro valymas

Filtrai yra pritvirtinti spaustukais ir kaišiais kitoje pusėje.

**Jeigu norite išvalyti filtrą:**

1. Patraukite dangtelį, kad jį atidarytumėte.

**i** Būkite atsargūs! Dangtelis šonuose turi du kabliukus, kad netyčia nenukristų.

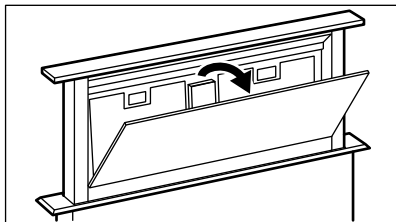

2. Paspauskite ant filtro skydelio, po garų rinktuvu esančią tvirtinimo spaustuvo rankenėlę (1).

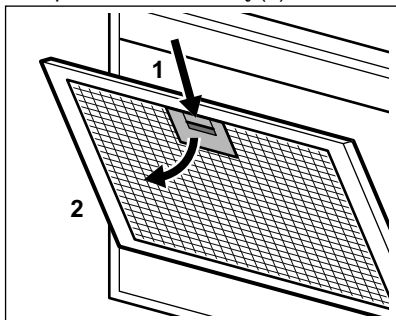

3. Šiek tiek pakreipkite filtro priekį žemyn (2), tuomet traukite. Visiems filtrams kartokite pirmus du veiksmus.
4. Kempine su nešveičiamaisiais plovikliais išvalykite filtras arba plaukite juos indaplovėje.

**i** Indaplovėje turi būti nustatyta žema temperatūra ir trumpas ciklas. Riebalų filtras gali pakeisti spalvą, tai neturės poveikio prietaiso veikimui.

5. Norėdami vėl įdėti filtras, atlikite pirmus du veiksmus atvirkščia tvarka. Jeigu taikytina, kartokite veiksmus visiems filtrams.

Uždarius dangtį, prietaisas išsijungia.

Palieskite ①, norėdami įjungti garų rinktuvą.

## 5.3 Anglies filtro valymas

Norėdami išimti filtrą:

1. Išimkite riebalų filtrus iš prietaiso. Žr. šiame skyriuje „Riebalų filtro valymas“.
2. Nuimkite spaustukus, prilaikančius filtro korpusą (1), po to filtro korpusą (2).

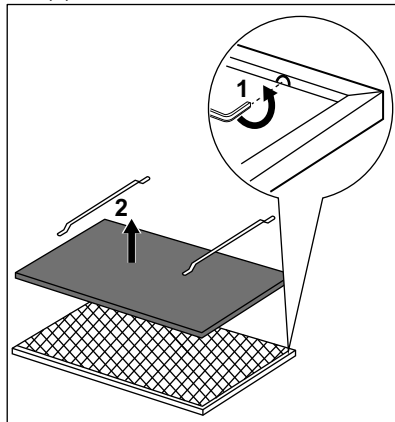

3. Išplaukite filtro korpusą karštam vandenyje, nenaudodami ploviklio, arba plaukite indaplovėje.

**i** Nustatykite indaplovę, nenaudodami skalavimo priemonių ar kitų ploviklių. Indaplovėje neturi būti indų.

4. Palikite filtro korpusą išdžiūti arba džiovinkite orkaitėje.

 Nustatykite orkaitę 7 minutėms ne didesne kaip 60 °C temperatūra.

5. Norėdami įdėti filtrą, atlikite veiksmus atvirkščine tvarka. Filtrą reikia visiškai išdžiovinti, prieš jį dedant atgal į prietaisą.

Keiskite filtro korpusą kas 2 metus arba kai pažeidžiamas audinys.

## 5.4 Lemputės keitimas

Šis prietaisas pristatomas su diodine lempute. Šią dalį gali pakeisti tik

technikas. Trikties atveju skaitykite „Priežiūra“ skyriuje „Saugos taisyklės“.

## 6. TRIKČIŲ ŠALINIMAS



### ĮSPĖJIMAS!

Žr. saugos skyrius.

### 6.1 Ką daryti, jeigu...

Problema	Galima priežastis	Atitaisymo būdas
Nepavyksta įjungti prietaiso.	Prietaisas neprijungtas arba netinkamai prijungtas prie maitinimo tinklo.	Patikrinkite, ar prietaisas tinkamai prijungtas prie elektros tinklo.
Nepavyksta įjungti prietaiso.	Perdegę saugiklis.	Patikrinkite, ar veikimas sutriko dėl saugiklio. Jeigu saugiklis pakartotinai perdega, kreipkitės į kvalifikuotą elektriką.
Negalite atidaryti slankiklio ir skydelis mirksi raudonai ir baltai.	Atidarytas prietaiso viduje esantis langelis.	Uždarykite langelį. Žr. „Langelio uždarymas“ skyriuje „Prieš naudojantis pirmą kart“.
Lemputė nešviečia.	Perdegusi lemputė.	Pakeiskite lemputę. Žr. skyrių „Valymas ir priežiūra“.
Prietaisas nepakankamai sugeria garus.	Netinkamos variklio apsukos garų kiekiui.	Pakeiskite variklio apsukas.
Įsijungė filtro įspėjimo signalo indikatorius  .	Įsijungė filtro įspėjimo signalas. Riebalų filtrą reikia išvalyti.	Skaitykite apie filtro įspėjimo signalą skyriuje „Valymas ir priežiūra“.
Mirksi filtro įspėjimo signalo indikatorius  .	Įsijungė filtro įspėjimo signalas. Anglies filtrą reikia pakeisti arba išvalyti.	Skaitykite apie filtro įspėjimo signalą skyriuje „Valymas ir priežiūra“.

## 7. APLINKOS APSAUGA

Atiduokite perdirbti medžiagas, pažymėtas šiuo ženklu . Išmeskite pakuočę į atitinkamą atliekų surinkimo konteinerį, kad ji būtų perdirbta. Padėkite saugoti aplinką bei žmonių sveikatą ir surinkti bei perdirbti elektros ir elektronikos prietaisų atliekas.

Neišmeskite šiuo ženklu  pažymėtų prietaisų kartu su kitomis buitinėmis atliekomis. Atiduokite šį gaminį į vietos atliekų surinkimo punktą arba susisiekite su vietos savivaldybe dėl papildomos informacijos.

## СОДРЖИНА

1. БЕЗБЕДНОСНИ ИНФОРМАЦИИ И МОНТАЖА.....	115
2. ПРЕД ПРВАТА УПОТРЕБА.....	116
3. ОПИС НА ПРОИЗВОДОТ.....	116
4. СЕКОЈДНЕВНА УПОТРЕБА.....	116
5. НЕГА И ЧИСТЕЊЕ.....	118
6. РЕШАВАЊЕ НА ПРОБЛЕМИ.....	120

## ЗА СОВРШЕНИ РЕЗУЛТАТИ

Ви благодариме што го избравте овој производ на AEG. Го создадовме за да ви обезбедиме долгогодишен непрекорен перформанс, со иновативни технологии кои го прават животот поедноставен - функции што можеби нема да ги најдете кај обичните апарати. Ве молиме, одвојте неколку минути за читање за да го добиете најдоброто од овој апарат.

Посетете ја нашата веб страница за да:



Добијте корисни совети, брошури, водич за решавање на проблеми, информации за сервисирање и поправка:

[www.aeg.com/support](http://www.aeg.com/support)



Да го регистрирате вашиот производ за подобро сервисирање:

[www.registeraeg.com](http://www.registeraeg.com)



Купувајте Додатоци, Половни и Оригинални делови за Вашиот апарат:

[www.aeg.com/shop](http://www.aeg.com/shop)

## ГРИЖА ЗА КОРИСНИЦИ И СЕРВИСИРАЊЕ

Секогаш користете оригинални резервни делови.

Кога ќе контактирате со нашиот Овластен сервис, треба да ги имате на располагање следниве податоци: Модел, број на производот, сервиски број. Информациите можете да ги најдете на плочката со спецификации.

 Предупредување / Внимание - Безбедносни информации

 Општи информации и совети

 Информации за животната средина

Можноста за промени е задржана.

## 1. БЕЗБЕДНОСНИ ИНФОРМАЦИИ И МОНТАЖА



### ПРЕДУПРЕДУВАЊЕ!

Погледнете во посебната брошура за упатства за монтажа за безбедносни информации и монтажа. Внимателно прочитајте ги поглавјата за безбедност пред каква било употреба или одржување на апаратот.

## 2. ПРЕД ПРВАТА УПОТРЕБА



**ПРЕДУПРЕДУВАЊЕ!**  
Видете во поглавјата за  
заштита и сигурност.

### 2.1 Затворање на чашата

Кога лизгачот не се отвора и панелот трепка бело, чашата во внатрешноста на лизгачот е лабава. Чашата мора да биде затворена за да се отвори лизгачот и да се работи со уредот.

1. Допрете ја редната страна на апаратот во внатрешноста на мебелот.
2. Отворете го малото капаче напред и проверете дали чашата одвнатре не е олабавена.

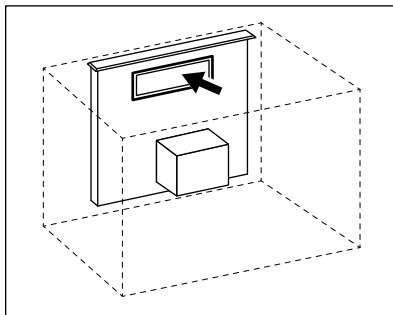

Нежно притиснете ја чашата ако е олабавена за да ја затворите.

3. Затворете го капачето од предниот дел на апаратот.

Сега апаратот е подготвен за употреба.

## 3. ОПИС НА ПРОИЗВОДОТ

### 3.1 Преглед на контролната табла

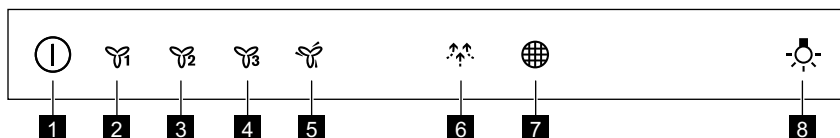

- 1 Вклучено / Исклучено, Отворено / Затворено
- 2 Прва брзина на мотор
- 3 Втора брзина на мотор
- 4 Трета брзина на мотор

- 5 Максимална брзина на мотор
- 6 Функција проветрување
- 7 Известување за филтер
- 8 Светло

## 4. СЕКОЈДНЕВНА УПОТРЕБА

## 4.1 Отворање и затворање на капакот



### ПРЕДУПРЕДУВАЊЕ!

Ризик од повреда или оштетување на апаратот! Не ставајте садови за готвење или други предмети на и под лизгачот.

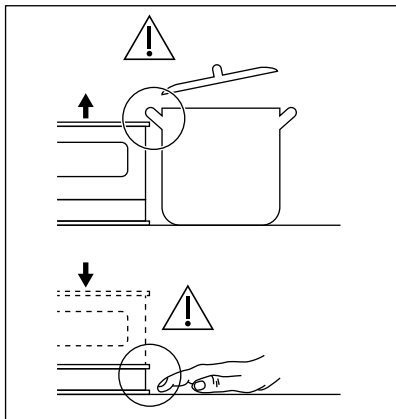

1. Притиснете и задржете ① се додека не започне да се отвора лизгачот.

Апаратот се вклучува и лизгачот се крева нагоре.

2. За да го затворите лизгачот и да го исклучите апаратот, притиснете и задржете ① додека лизгачот не почне да се спушта.

Користете го аспираторот само кога лизгачот застанува и е целосно отворен.

## 4.2 Користење на аспираторот

Проверете ја препорачаната брзина според табелата прикажана подолу.

	Кога загревате храната, готвење со покриени садови.
	Кога готвите со покриени тенџериња или на повеќе рингли или пламеници, нежно пржење.
	Кога варите, пржите поголема количина на храна без капак, готвење на повеќе рингли или пламеници.
	Кога варите, пржите големи количини на храна без капак, голема влажност. Аспираторот работи со максимална брзина. По 8 минути апаратот се враќа на претходната поставка.
	Кога готвите деликатна храна, за проветрите кујната. Аспираторот работи со најмала брзина. По 60 минути, апаратот се исклучува.





Се препорачува да го оставите аспираторот да работи околу 15 минути по готвењето.





Контролната Плоча е сензорско поле. Допрете ги симболите за да ги вклучите функциите.

За да работите со аспираторот кога аспираторот е отворен:

1. Вклучете го апаратот со притискање на симболот . Сега можете да ги вклучите функциите.
2. За да ја вклучите функцијата допрете го симболот.
3. Ако е потребно, притиснете го копчето за светло  за да ја осветлите површината за готвење. За да го исклучите апаратот притиснете го повторно симболот .

### 4.3 Вклучување на максимална брзина на моторот

Кога ќе го притиснете копчето , Максималната брзина на моторот работи 8 минути. После тоа, апаратот се враќа на претходната поставка.

-  Кога функцијата е вклучена, дополнително допирање на копчето  нема ефект.

### 4.4 Известување за филтер

Алармот за филтер ве потсетува да го смените или исчистите филтерот за јаглен и да го исчистите филтерот за маснотии. Показателот за филтер  е





вклучен () 30 секунди ако филтерот за маснотии мора да биде исчистен.

Показателот за филтер  трепка () 30 секунди ако филтерот за јаглен мора да се замени или исчисти.

-  Погледнете во чистење на филтер за мрснотии во поглавјето за неџа и чистење.

-  Погледнете во чистење на филтерот за јаглен или заменување на филтерот за јаглен во поглавјето за неџа и чистење.

### За да ја вклучите и исклучите функцијата:

1. Вклучете ја контролната табла.
2. Проверете дали иконите се исклучени.
3. За да ја деактивирате функцијата, задржете го  за 3 секунди. Ако функцијата е вклучена, иконата за филтер  трепка () 5 пати.
4. За да ја деактивирате функцијата, допрете го  за 3 секунди. Ако функцијата е исклучена, иконата за филтер  трепка () три пати. За да ја ресетирате функцијата, допрете го  за 3 секунди.

## 5. НЕГА И ЧИСТЕЊЕ

### 5.1 Забелешки за чистењето



Средства за чистење

#### Не користете абразивни детергенти и четки.

Површината на печката чистете ја со мека крпа натопена со топла вода и средство за чистење.

По готвењето, некои делови од апаратот може да се загреат. За да избегне појава на дамки, апаратот мора да се олади и исуши со чиста крпа или хартиени крпи.

Чистете дамки со благ детергент.

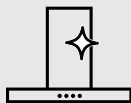

**Одржувајте ја чиста хаубата**

Чистете го апаратот и филтрите за маснотии секој месец. Чистете ги внатрешноста и филтрите за маснотии внимателно од маснотии. Насобирањето на мрснотии или други остатоци од храна може да резултира со пожар.

Следете ги упатствата за чистење на додатоците кога известувањето за филтер е вклучено. Погледнете во известување за филтер во поглавјето за секојдневна употреба.

Филтрите за маснотии може да се мијат во машина за миење садови.

Машината за миење садови мора да биде поставена на ниска температура и краток циклус. Филтерот за маснотии може да изгуби боја, нема влијание врз перформансите на апаратот.



**Филтер за јаглен**

Времето на заситеноста на филтерот за јаглен варира во зависност од видот на готвењето и редовноста на чистење на филтерот за маснотии. Филтерот со јаглен се мије, чисти или го регенерира филтерот на приближно секои два месеци. Видете во брошурата вклучена во додатокот.

## 5.2 Чистење на филтерот за мрснотии

Филтрите се монтираат со употреба на стегачи и спојки на спротивната страна.

### За чистење на филтерот:

1. Повлечете го капакот за да го отворите.



Бидете внимателни! За да се спречи случајно паѓање, капакот има две куки на страните.

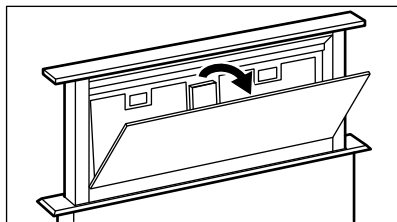

2. Притиснете ја рачката на стегача на плочата на филтерот под аспираторот (1).

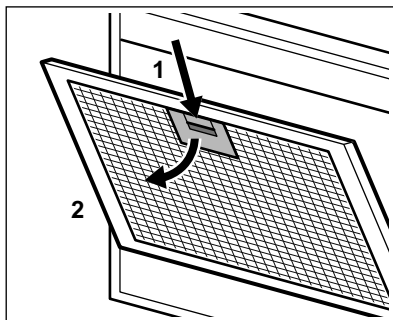

3. Малку навалете го предниот дел на филтерот надолу (2), а потоа повлечете.
4. Повторете ги првите два чекори за сите филтри.
4. Исчистете ги филтрите со сунѓер со неабразивни детергенти или во машина за миење садови.



Машината за миење садови мора да биде поставена на ниска температура и краток циклус. Филтерот за маснотии може да изгуби боја, нема влијание врз перформансите на апаратот.

5. За да ги ставите филтрите назад, извршете ги првите два чекори во обратен редослед.

Повторете ги чекорите за сите филтри ако е можно.

По затворањето на капакот, апаратот се исклучува. Притиснете го  за да ја вклучите хаубата.

### 5.3 Чистење на филтерот за јаглен

За вадење на филтерот:

1. Извадете ги филтрите за маснотии од апаратот.

Погледнете во „Чистење на филтер за маснотии“ во ова поглавје.

2. Отстранете ги спојките за држење на лежиштето на филтерот (1), а потоа лежиштето за филтерот (2).

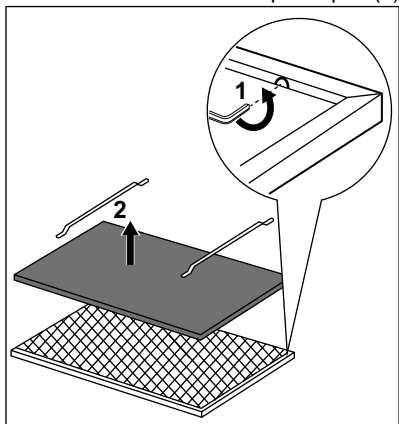

3. Измијте го филтерот во топла вода без употреба на детергент или користете машина за миење садови.

 Поставете ја машината за миење садови без употреба на средства за плакнење или други детергенти. Машината за миење садови не може да се полни со садови.

4. Оставете го лежиштето на филтерот да се исуши или употребете печка.

 Поставете ја печката 7 минути на максимална температура од 60°C.

5. За да го ставите филтерот, извршете ги чекорите во обратен редослед. Филтерот треба целосно да се исуши пред да го инсталирате повторно во уредот. Заменете го лежиштето на филтерот на секои 2 години или кога ткаенината е оштетена.

### 5.4 Замена на светлото

Овој апарат се испорачува со ЛЕД лампа. Овој дел може да сго замени само техничар. Во случај на дефект, видете во „Сервис“ во поглавјето „Безбедносни инструкции“.

## 6. РЕШАВАЊЕ НА ПРОБЛЕМИ





### ПРЕДУПРЕДУВАЊЕ!

Видете во поглавјата за заштита и сигурност.

### 6.1 Што да направите ако...

Проблем	Можна причина	Решение
Не можете да го вклучите апаратот.	Апаратот не е поврзан со напојување за струја или не е правилно поврзан.	Проверете дали апаратот е точно поврзан со електрична енергија.



Проблем	Можна причина	Решение
Не можете да го вклучите апаратот.	Избил осигурувач.	Проверете дали осигурувачот е причина за дефектот. Ако осигурувачот постојано избива, стапете во контакт со квалификуван електричар.
Не можете да го отворите лизгачот и панелот трепка црвено и бело.	Чашата во внатрешноста на апаратот е отворена.	Затворете ја чашата. Погледнете во поглавјето „Затворање на чашата“ и „Пред прва употреба“.
Светлото не работи.	Светлото не е исправно.	Заменете го светлото. Видете го поглавјето „Нега и чистење“.
Апаратот не апсорбира доволно испарувања.	Брзината на моторот не е соодветна со испарувањата кои се појавуваат.	Сменете ја брзината на моторот.
Показателот за алармот за филтер е  вклучен.	Алармот за филтер е вклучен. Филтерот за маснотии мора да се исчисти.	Погледнете го аларм за филтерот во поглавјето за „Нега и чистење“.
Показното светло за аларм за филтер  трепка.	Алармот за филтер е вклучен. Филтерот за јаглен мора да се замени или исчисти.	Погледнете го аларм за филтерот во поглавјето за „Нега и чистење“.

## 7. ГРИЖА ЗА ОКОЛИНАТА

Рециклирајте ги материјалите со симболот . Ставете ја амбалажата во соодветни контејнери за да ја рециклирате. Помогнете во заштитата на животната средина и човековото здравје и рециклирајте го отпадот од електрични и електронски апарати. Не

фрлајте ги апаратите озанчени со симболот  во отпадот од домаќинството. Вратете го производот во вашиот локален капацитет за рециклирање или контактирајте ја вашата општинска канцеларија.

## INNHOOLD

1. SIKKERHETSINFORMASJON OG INSTALLASJON.....	122
2. FØR FØRSTEGANGS BRUK.....	123
3. PRODUKTBEKRIVELSE.....	123
4. DAGLIG BRUK.....	123
5. STELL OG RENGJØRING.....	125
6. FEILSØKING.....	127

## FOR PERFEKTE RESULTATER

Takk for at du har valgt dette AEG-produktet. Vi har konstruert det for å gi deg perfekt ytelse i mange år, med innovativ teknologi som bidrar til å gjøre livet enklere – egenskaper som du kanskje ikke finner i ordinære produkter. Vi vil be deg bruke noen øyeblikk til å lese denne, for å få mest mulig ut av produktet. Gå inn på nettsiden vår for å:



Få råd om bruk, brosjyrer, løse problemer, service- og reparasjonsinformasjon:  
**[www.aeg.com/support](http://www.aeg.com/support)**



Registrer produktet for bedre service:  
**[www.registreaeg.com](http://www.registreaeg.com)**



Kjøp tilbehør, forbruksvarer og originale reservedeler til produktet ditt:  
**[www.aeg.com/shop](http://www.aeg.com/shop)**

## KUNDESTØTTE OG SERVICE

Bruk alltid originale reservedeler.

Når du kontakter vår autoriserte serviceavdeling, må du sørge for å ha følgende data for hånden: Modell, PNC (produktnummer), serienummer.

Informasjonen finner du på typeskiltet.

 Advarsel/Forsiktig – Sikkerhetsinformasjon

 Generell informasjon og tips

 Miljøinformasjon

Med forbehold om endringer.

## 1. SIKKERHETSINFORMASJON OG INSTALLASJON



### ADVARSEL!

Se det separate heftet for installasjonsinstruksjoner for sikkerhetsinformasjon og installasjon. Les sikkerhetskapitlene nøye før du bruker eller vedlikeholder produktet.

## 2. FØR FØRSTEGANGS BRUK



### ADVARSEL!

Se etter i  
Sikkerhetskapitlene.

### 2.1 Lukke glasset

Når glidebryteren ikke åpnes og panelet blinker hvitt, er glasset inne i glidebryteren løst. Glasset må være lukket for å åpne glidebryteren og bruke apparatet.

1. Nå frem til forsiden av apparatet inne i møblene.
2. Åpne det lille dekelet foran apparatet, og sørg for at glasset inni ikke er løsnet.

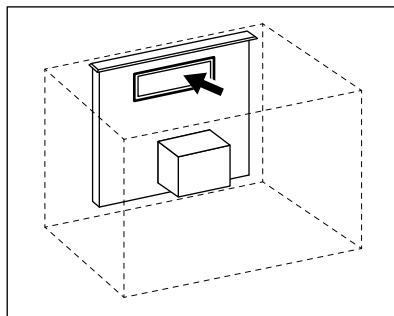

Skyv glasset forsiktig for å lukke det hvis det er løsnet.

3. Lukk dekelet foran apparatet. Produktet er nå klart til bruk.

## 3. PRODUKTBEKRIVELSE

### 3.1 Oversikt over betjeningspanelet

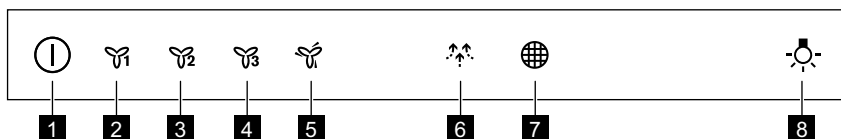

- |                                  |                          |
|----------------------------------|--------------------------|
| <b>1</b> På/Av, Åpne/Lukk        | <b>6</b> Breeze-funksjon |
| <b>2</b> Første motorhastighet   | <b>7</b> Filtervarsling  |
| <b>3</b> Andre motorhastighet    | <b>8</b> Lampe           |
| <b>4</b> Tredje motorhastighet   |                          |
| <b>5</b> Maksimum motorhastighet |                          |

## 4. DAGLIG BRUK



### 4.1 Åpne og lukke kjøkkenventilatoren



### ADVARSEL!

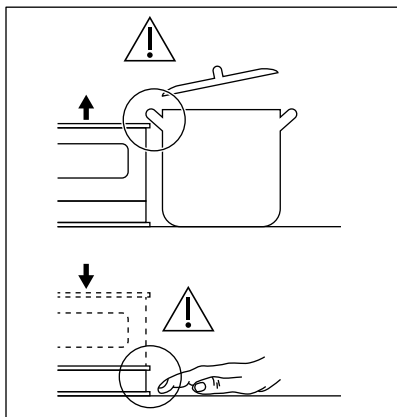



Fare for personskade eller skade på produktet! Ikke legg kokekar eller andre gjenstander på og under glidebryteren.





1. Trykk og hold inne  til glidebryteren begynner å åpne seg. Apparatet slås på og glidebryteren går opp.
2. For å lukke glidebryteren og slå av apparatet, hold  inne til glidebryteren begynner å gå ned. Bruk kjøkkenventilatoren bare når glidebryteren stopper og er helt åpen.

## 4.2 Bruk av ventilatoren



Sjekk anbefalt hastighet i henhold til tabellen nedenfor.

	Under oppvarming av mat, tilberedning med dekkede kokekar.
	Når du tilbereder med dekkede kokekar på flere kokesoner eller brennere, skånsom steking.
	Under koking, steking av mye mat uten lokk, tilberedning på flere kokesoner eller brennere.
	Under koking, steking av mye mat uten lokk, høy fuktighet. Ventilatoren er på høyeste hastighet. Etter 8 minutter går apparatet tilbake til forrige innstilling.
	Under rolig tilberedning, for ventilasjon av kjøkkenet. Ventilatoren er på laveste hastighet. Etter 60 minutter slås apparatet av.

 Det er anbefalt å la ventilatoren stå på i 15 minutter etter tilberedning.

 Betjeningspanelet er et sensorfelt. Berør symbolene for å aktivere funksjonene.

Slik bruker du ventilatoren når ventilatoren er åpen:

1. Slå på apparatet ved å trykke på -symbolet.
2. Du kan nå aktivere funksjonene.
3. For å aktivere funksjonen berører du symbolet.
3. Etter behov berør lyssymbol  for å belyse stekeoverflaten.

For å slå av apparatet, trykker du på -symbolet på nytt.

## 4.3 Aktivering av høyeste viftehastighet

Når du trykker på knappen , starter den høyeste viftehastigheten i 8 minutter. Etter dette går apparatet tilbake til den tidligere hastighetsinnstillingen.

 Når funksjonen er slått på, har ytterligere berøring av knappen  ingen effekt.



## 4.4 Filtervarsling

Filtervarselet minner deg om å skifte eller rengjøre kullfilteret og fettfilteret.

Filterindikatoren  slås på i 30 sekunder hvis fettfilteret må rengjøres.





Filterindikatoren  blinker i 30 sekunder

hvis kullfilteret må byttes ut eller rengjøres.

-  Se Rengjør fettfilteret i kapittelet Stell og rengjøring.
-  Se Slik rengjør du kullfilteret eller Slik skifter du kullfilteret i kapittelet Stell og rengjøring.

#### For å aktivere eller deaktivere funksjonen:

1. Slå på betjeningspanelet.

2. Påse at ikonene er slått av.
  3. For å aktivere funksjonen, berør  i 3 sekunder.  
Hvis funksjonen er aktivert, blinker filterikonet  fem ganger.
  4. For å deaktivere funksjonen, berør  i 3 sekunder.  
Hvis funksjonen er deaktivert, blinker filterikonet  tre ganger.
- For å nullstille funksjonen, berør  i tre sekunder.

## 5. STELL OG RENGJØRING

### 5.1 Merknader om rengjøring



Rengjørings-  
midler

#### Ikke bruk skurende rengjøringsmidler og børster.

Rengjør produktets overflate med en myk klut med varmt vann og et mildt vaskemiddel.

Etter tilberedning kan noen deler av produktet bli varmt. For å unngå flekker må produktet kjøles ned og tørkes med ren klut eller tørkepapir.

Rengjør flekker med et mildt vaskemiddel.

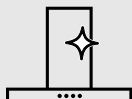

Hold ventilato-  
ren ren

Rengjør produktet og smør filtrene én gang i måneden. Rengjør innvendig og fettfiltrene grundig for fett. Fettoppsamling eller andre rester kan føre til brann.

Følg instruksjonene for rengjøring av tilbehøret når filtervarselet er på. Se Filtervarsel i kapittelet Daglig bruk.

Fettfiltere kan vaskes i oppvaskmaskin.

Oppvaskmaskinen må stilles inn på lav temperatur og et kort program. Fettfilteret kan bli misfarget, men dette har ingen påvirkning på ytelsen til produktet.



Kullfilter

Metningen av kullfilteret varierer avhengig av type tilberedning og hvor regelmessig du rengjør fettfilteret. Kullfilter er vaskbart. Rengjør eller regenerer filteret etter omtrent annenhver måned. Se brosjyren som følger med tilbehøret.

### 5.2 Rengjøring av fettfilteret

Filtrene monteres med klips og stifter på motsatt side.

#### For å rengjøre filteret:

1. Trekk i dekselet for å åpne det.



Vær forsiktig! For å forhindre utilsiktet kollaps har dekselet to kroker på sidene.

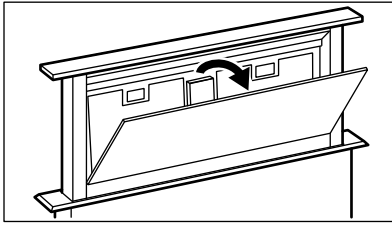

2. Trykk på håndtaket til monteringsklipsen på filterpanelet under ventilatoren (1).

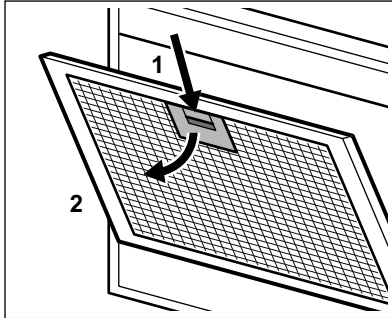

3. Bøy fronten på filteret forsiktig nedover (2), og trekk. Gjenta de to første trinnene for alle filtre.
4. Rengjør filterene ved å bruke en svamp med vaskemiddel uten slipevirkning eller i en oppvaskmaskin.

**i** Oppvaskmaskinen må stilles inn på lav temperatur og et kort program. Fettfilteret kan bli misfarget, men dette har ingen påvirkning på ytelsen til apparatet.

5. For å montere filterene igjen, følg de to første trinnene i omvendt rekkefølge.

Gjenta trinnene for alle filtre hvis aktuelt. Etter at du har lukket dekslet, slås apparatet av. Trykk på **⏻** for å slå på ventilatoren.

### 5.3 Slik rengjør du kullfilteret

Slik fjerner du filteret:

1. Fjern fettfiltrene fra apparatet. Se "Rengjøring av fettfilteret" i dette kapittelet.
2. Fjern klipsene som holder filteret (1), deretter filteret (2).

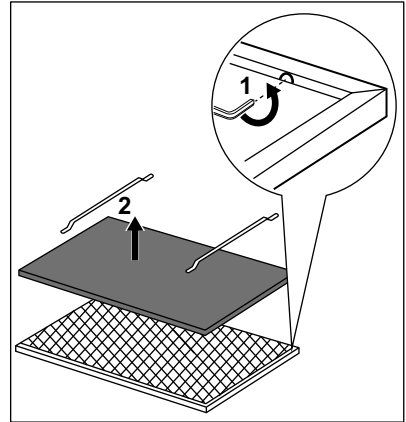

3. Vask filteret i varmt vann uten å bruke oppvaskmiddel eller bruk oppvaskmaskinen.

**i** Still oppvaskmaskinen uten å bruke skyllemidler eller andre oppvaskmidler. Oppvaskmaskinen må ikke fylles med annen oppvask.

4. La filterholderen tørke eller bruk stekeovn.

**🍃** Still inn en steketid på 7 minutter i maksimal temperatur på 60 °C.

5. For å montere filteret, utfør trinnene i omvendt rekkefølge. Filteret må tørkes helt før det settes tilbake i apparatet.

Skift filteret annet hvert år eller når stoffet er skadet.

### 5.4 Skifte lyspære

Dette produktet leveres med en LED-pære. Denne delen kan kun skiftes av en tekniker. Hvis det oppstår feil, se "Service" i kapittelet "Sikkerhetsinstruksjoner".



## 6. FEILSØKING



### ADVARSEL!

Se etter i  
Sikkerhetskapitlene.

### 6.1 Hva må gjøres, hvis ...

Problem	Mulig årsak	Løsning
Du kan ikke slå på produktet.	Produktet er ikke koblet til en strømforsyning eller er koblet feil.	Sjekk at produktet er riktig koblet til strømforsyningen.
Du kan ikke slå på produktet.	Sikringen har gått.	Kontroller at sikringen er årsaken til funksjonssvikten. Hvis sikringene går gjentatte ganger, må du kontakte en elektriker.
Du kan ikke åpne glidebryteren og panelet blinker rødt og hvitt.	Glasset inne i apparatet åpnes.	Lukk glasset. Se "Lukke glasset" i kapittelet "Før første gangs bruk".
Lampen tennes ikke.	Pæren er defekt.	Erstatt lyspæren. Se kapittelet "Stell og rengjøring".
Produktet absorberer ikke nok damp.	Viftehastigheten er ikke tilstrekkelig for dampen som oppstår.	Endre viftehastigheten.
Filtervarsel-indikatoren  er på.	Filtervarselet er på. Fettfilteret må rengjøres regelmessig.	Se filtervarsel i kapittelet "Stell og rengjøring".
Filtervarsel-indikatoren  blinker.	Filtervarselet er på. Kullfilteret må skiftes eller rengjøres.	Se filtervarsel i kapittelet "Stell og rengjøring".

## 7. BESKYTTELSE AV MILJØET

Resirkuler materialer som er merket med symbolet . Legg emballasjen i riktige beholdere for å resirkulere det. Bidrar til å beskytte miljøet, menneskers helse og for å resirkulere avfall av elektriske og elektroniske produkter. Ikke kast produkter som er merket med symbolet

 sammen med husholdningsavfallet. Produktet kan leveres der hvor tilsvarende produkt selges eller på miljøstasjonen i kommunen. Kontakt kommunen for nærmere opplysninger.

## SPIS TREŚCI

1. INFORMACJE DOTYCZĄCE BEZPIECZEŃSTWA I INSTALACJI.....	129
2. PRZED PIERWSZYM UŻYCIEM.....	129
3. OPIS URZĄDZENIA.....	129
4. CODZIENNA EKSPLOATACJA.....	130
5. KONSERWACJA I CZYSZCZENIE.....	132
6. ROZWIĄZYWANIE PROBLEMÓW.....	134

## Z MYŚLĄ O DOSKONAŁYCH EFEKTACH

Dziękujemy za wybór produktu AEG. Zaprojektowaliśmy go z myślą o wieloletniej bezawaryjnej pracy i wyposażyliśmy w innowacyjne rozwiązania techniczne ułatwiające życie – nie wszystkie z nich można znaleźć w zwykłych urządzeniach. Prosimy o poświęcenie kilku minut na zapoznanie się z niniejszą instrukcją w celu zapewnienia najlepszego wykorzystania urządzenia.

Zapraszamy do naszej witryny internetowej, aby:



Uzyskać wskazówki dotyczące użytkowania, broszury, pomoc w rozwiązywaniu problemów oraz informacje dotyczące serwisu:

**[www.aeg.com/support](http://www.aeg.com/support)**



Zarejestrować produkt, aby otrzymać lepszą obsługę serwisową:

**[www.registreaeg.com](http://www.registreaeg.com)**



Nabyć akcesoria, materiały eksploatacyjne i oryginalne części zamienne do urządzenia:

**[www.aeg.com/shop](http://www.aeg.com/shop)**

## OBSŁUGA KLIENTA I SERWIS

Zalecamy stosowanie oryginalnych części zamiennych.

Kontaktując się z autoryzowanym centrum serwisowym, należy przygotować poniższe dane: informacje o modelu, numer produktu, numer seryjny.

Informacje te można znaleźć na tabliczce znamionowej.

 Ostrzeżenie/przestroga – informacje dotyczące bezpieczeństwa

 Ogólne informacje i wskazówki

 Informacje dotyczące środowiska naturalnego

Producent zastrzega sobie możliwość wprowadzenia zmian bez wcześniejszego powiadomienia.



# 1. INFORMACJE DOTYCZĄCE BEZPIECZEŃSTWA I INSTALACJI



## OSTRZEŻENIE!

Informacje dotyczące bezpieczeństwa i instalacji są zawarte w odrębnej broszurze „Instrukcja instalacji”. Przed przystąpieniem do użytkowania lub konserwacji urządzenia należy uważnie przeczytać rozdziały dotyczące bezpieczeństwa.

## 2. PRZED PIERWSZYM UŻYCIEM



## OSTRZEŻENIE!

Patrz rozdział dotyczący bezpieczeństwa.

### 2.1 Zamykanie szklanego panelu

Gdy wysuwana część nie otwiera się, a panel sterowania miga na biało, oznacza to, że szklany panel w wysuwanej części jest obluźwany. Należy zamknąć szklany panel, aby możliwe było wysunięcie wysuwanej części i uruchomienie urządzenia.

1. Uzyskać dostęp do przedniej części urządzenia w zabudowie meblowej.
2. Otworzyć małą pokrywę z przodu i upewnić się, że szklany panel

znajdujący się w środku nie jest obluźwany.

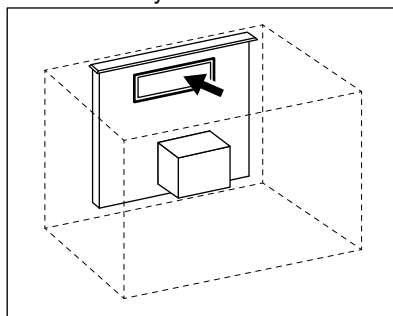

Jeśli jest obluźwany, należy delikatnie go docisnąć.

3. Zamknąć pokrywę z przodu urządzenia.

Urządzenie jest teraz gotowe do pracy.

## 3. OPIS URZĄDZENIA

### 3.1 Widok panelu sterowania

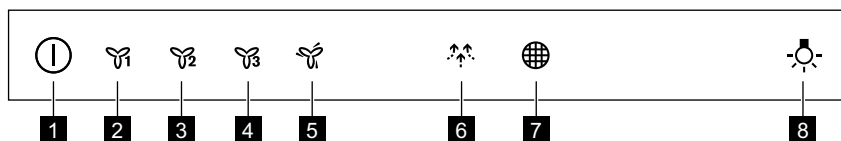

- 1 Włączenie/wyłączenie, wysunięcie/ wsunięcie
- 2 Pierwsza prędkość silnika

- 3 Druga prędkość silnika
- 4 Trzecia prędkość silnika

- 5** Maksymalna prędkość silnika
- 6** Funkcja Bryza
- 7** Powiadomienie o obsłudze filtra

- 8** Oświetlenie

## 4. CODZIENNA EKSPLOATACJA

### 4.1 Wysuwanie i wsuwanie okapu



#### OSTRZEŻENIE!

Występuje zagrożenie odniesieniem obrażeń i uszkodzeniem urządzenia! Nie należy umieszczać żadnych naczyń ani innych przedmiotów na wysuwanej części ani pod nią.

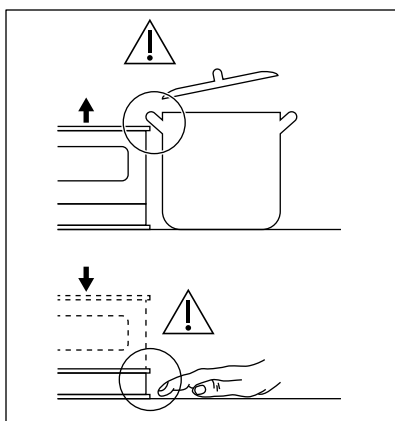

1. Nacisnąć i przytrzymać **Ⓢ**, aż wysuwana część zacznie się wysuwać.





Urządzenie włączy się i wysuwana część uniesie się w górę.

2. Aby wsunąć wysuwaną część i wyłączyć urządzenie, należy nacisnąć i przytrzymać **Ⓢ**, aż wysuwana część zacznie się opuszczać.

Korzystać z okapu wyłącznie po pełnym wysunięciu i zatrzymaniu się jego wysuwanej części.

### 4.2 Korzystanie z okapu



Sprawdzić zalecane prędkości podane w poniższej tabeli.

	Podgrzewanie potraw, gotowanie w naczyniach z pokrywką.
	Gotowanie w naczyniach z pokrywką na wielu polach grzejnych lub palnikach, delikatne smażenie.
	Intensywne gotowanie, smażenie dużych porcji potraw bez pokrywki, gotowanie na wielu polach grzejnych lub palnikach.
	Gotowanie i smażenie dużych porcji potraw bez pokrywki, duża ilość pary. Okap pracuje z maksymalną prędkością. Po 8 minutach urządzenie powraca do poprzedniego ustawienia.
	Delikatne gotowanie, przewietrzenie kuchni. Okap pracuje z minimalną prędkością. Po 60 minutach urządzenie wyłącza się.

 Zaleca się pozostawienie włączonego okapu przez ok. 15 min. po zakończeniu gotowania.



 Panel sterowania wyposażono w dotykowe pola czujników. W celu włączenia funkcji należy dotknąć odpowiednich symboli.

Obsługa wysuniętego okapu:

1. Włączyć urządzenie, naciskając symbol . Następnie można korzystać z jego funkcji.
2. Aby włączyć funkcję, należy dotknąć odpowiedniego symbolu.
3. W razie potrzeby dotknąć symbolu oświetlenia , aby oświetlić powierzchnię gotowania. Aby wyłączyć urządzenie, należy ponownie nacisnąć symbol .



### 4.3 Włączanie maksymalnej prędkości silnika

Naciśnięcie przycisku  powoduje włączenie maksymalnej prędkości silnika na 8 minut. Po upływie tego czasu urządzenie powróci do wcześniej ustawionej prędkości.

 Gdy funkcja jest włączona, dodatkowe dotknięcie przycisku  nie powoduje żadnej reakcji urządzenia.

### 4.4 Powiadomienie o obsłudze filtra

Alarm filtra przypomina o konieczności wymiany lub oczyszczenia filtra

węglowego oraz oczyszczenia filtra przeciwłuszczonego. Jeśli konieczne jest wyczyszczenie filtra przeciwłuszczonego, zapala się na 30 sekund wskaźnik filtra . Jeśli konieczna jest wymiana lub wyczyszczenie filtra węglowego, miga przez 30 sekund wskaźnik filtra .

 Patrz informacje dotyczące czyszczenia filtra przeciwłuszczonego zawarte w rozdziale „Konserwacja i czyszczenie”.

 Patrz informacje dotyczące czyszczenia lub wymiany filtra węglowego zawarte w rozdziale „Konserwacja i czyszczenie”.

**Aby włączyć lub wyłączyć funkcję, należy:**

1. Włączyć panel sterowania.
2. Upewnić się, że nie świecą się żadne symbole.
3. Aby włączyć funkcję, należy dotknąć  przez 3 sekundy.

Włączenie funkcji jest sygnalizowane pięciokrotnym mignięciem symbolu filtra .

4. Aby wyłączyć funkcję, należy dotknąć  przez 3 sekundy.

Wyłączenie funkcji jest sygnalizowane trzykrotnym mignięciem symbolu filtra .

Aby zresetować funkcję, należy dotknąć  przez 3 sekundy.

## 5. KONSERWACJA I CZYSZCZENIE

### 5.1 Uwagi dotyczące czyszczenia



**Środki czyszczące**

**Nie używać detergentów o właściwościach ściernych ani szczotek.**

Czyścić powierzchnię urządzenia miękką ściereczką zwilżoną ciepłą wodą z dodatkiem łagodnego detergentu.

Po zakończeniu gotowania niektóre elementy urządzenia mogą być mocno rozgrzane. Aby zapobiec powstaniu plam, należy zaczekać, aż urządzenie ostygnie i przetrzeć powierzchnię czystą ściereczką lub papierowym ręcznikiem.

Usunąć plamy za pomocą łagodnego detergentu.

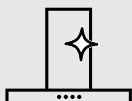

**Utrzymywanie okapu w czystości**

Czyścić urządzenie i filtry przeciw tłuszczowe raz w miesiącu. Starannie oczyścić wnętrze i filtry przeciw tłuszczowe z tłuszczu. Nagromadzenie się tłuszczu lub innych zabrudzeń może skutkować pożarem.

Gdy włączy się powiadomienie dotyczące filtra, należy postępować zgodnie ze wskazówkami dotyczącymi czyszczenia akcesoriów. Patrz „Powiadomienie dotyczące filtra” w rozdziale „Codzienna eksploatacja”.

Filtry przeciw tłuszczowe można myć w zmywarce.

Ustawić w zmywarce niską temperaturę i krótki cykl zmywania. Ewentualne odbarwienie filtra przeciw tłuszczowego nie ma żadnego wpływu na działanie urządzenia.



**Filtr węglowy**

Żywotność filtra węglowego jest zróżnicowana i zależy od rodzaju gotowanych potraw oraz częstotliwości czyszczenia filtra przeciw tłuszczowego. Filtr węglowy jest przystosowany do mycia. Należy czyścić lub regenerować filtr co ok. dwa miesiące. Patrz ulotka dołączona do produktu.

### 5.2 Czyszczenie filtra przeciw tłuszczowego

Filtry są zamocowane za pomocą zatrzasków oraz trzpieni po przeciwnej stronie.

#### Czyszczenie filtra:

1. Aby otworzyć pokrywę, należy ją pociągnąć.



**Uwaga!** Aby nie doszło do przypadkowego wepchnięcia pokrywy, jest ona wyposażona w dwa zaczepy na bokach.

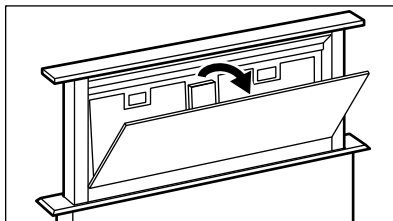

2. Nacisnąć uchwyt zatrzasku mocującego na panelu filtra pod okapem (1).

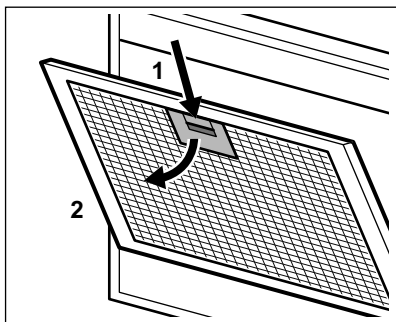

3. Delikatnie odchylić przednią część filtra w dół (2), a następnie pociągnąć.

Powtórzyć obie czynności przy wszystkich filtrach.

4. Oczyszczyć filtry gąbką nasączoną łagodnym detergentem lub umyć w zmywarce.



Ustawić w zmywarce niską temperaturę i krótki cykl zmywania. Ewentualne odbarwienie filtra przeciwłuszczowego nie ma żadnego wpływu na działanie urządzenia.

5. Zamontować filtry z powrotem w urządzeniu, wykonując dwie pierwsze czynności w odwrotnej kolejności.

Powtórzyć czynności w odniesieniu do wszystkich filtrów (jeśli dotyczy).

Po zamknięciu pokrywy urządzenie wyłączy się. Dotknąć , aby włączyć okap.

### 5.3 Czyszczenie filtra węglowego

Aby wymontować filtr:

1. Wyjąć filtry przeciwłuszczowe z urządzenia.

Patrz „Czyszczenie filtra przeciwłuszczowego” w tym rozdziale.

2. Wyjąć elementy mocujące wkład filtra (1), a następnie wkład filtra (2).

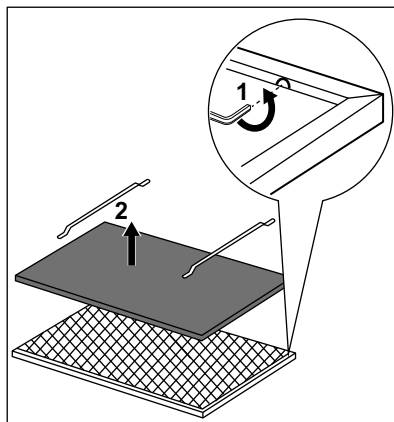

3. Umyć wkład filtra w gorącej wodzie bez dodatku detergentu lub w zmywarce.



Włączyć w zmywarce cykl zmywania bez płynu nablyszczającego i innych detergentów. Podczas mycia filtra w zmywarce nie powinno być naczyń.

4. Pozostawić wkład filtra do wyschnięcia lub wysuszyć go w piekarniku.



Włączyć piekarnik na 7 minut z maksymalną temperaturą 60°C.

5. W celu zamontowania filtra należy wykonać opisane czynności w odwrotnej kolejności. Filtr musi całkowicie wyschnąć przed ponownym zamontowaniem go w urządzeniu.

Wymieniać wkład filtra co 2 lata lub gdy dojdzie do uszkodzenia materiału, z którego jest wykonany.

### 5.4 Wymiana oświetlenia



Urządzenie wyposażono w oświetlenie LED. Element ten może wymienić tylko specjalista serwisowy. W przypadku wystąpienia usterki patrz „Serwis” w rozdziale „Wskazówki dotyczące bezpieczeństwa”.

## 6. ROZWIĄZYWANIE PROBLEMÓW





**OSTRZEŻENIE!**  
Patrz rozdział dotyczący bezpieczeństwa.

### 6.1 Co zrobić, gdy...

Problem	Prawdopodobna przyczyna	Środek zaradczy
Urządzenie nie włącza się.	Urządzenie nie jest podłączone do zasilania lub jest podłączone nieprawidłowo.	Sprawdzić, czy urządzenie prawidłowo podłączono do zasilania.
Urządzenie nie włącza się.	Zadziałał bezpiecznik.	Sprawdzić, czy przyczyną nieprawidłowego działania jest bezpiecznik. Jeżeli nadal będzie dochodzić do wyzwalania bezpiecznika, należy skontaktować się z wykwalifikowanym elektrykiem.
Nie można wysunąć wysuwanej części, a panel sterowania miga na czerwono i biało.	Otwarty jest szklany panel wewnątrz urządzenia.	Zamknąć szklany panel. Patrz „Zamykanie szklanego panelu” w rozdziale „Przed pierwszym użyciem”.
Nie działa oświetlenie.	Przepaliła się żarówka.	Wymienić żarówkę. Patrz rozdział „Konserwacja i czyszczenie”.
Urządzenie nie pochłania wystarczającej ilości oparów.	Obroty silnika za niskie w stosunku do ilości oparów.	Zmienić prędkość obrotową silnika.
Świeci się wskaźnik alarmu filtra  .	Włączył się alarm filtra. Należy oczyścić filtr przeciw-tłuszczowy.	Patrz informacje dotyczące alarmu filtra w rozdziale „Konserwacja i czyszczenie”.
Miga wskaźnik alarmu filtra  .	Włączył się alarm filtra. Należy wymienić lub oczyścić filtr węglowy.	Patrz informacje dotyczące alarmu filtra w rozdziale „Konserwacja i czyszczenie”.

## 7. OCHRONA ŚRODOWISKA

Materiały oznaczone symbolem  należy poddać utylizacji. Opakowanie urządzenia włożyć do odpowiedniego pojemnika w celu przeprowadzenia recyklingu. Należy zadbać o ponowne przetwarzanie odpadów urządzeń elektrycznych i elektronicznych, aby chronić środowisko naturalne oraz

ludzkie zdrowie. Nie wolno wyrzucać urządzeń oznaczonych symbolem  razem z odpadami domowymi. Należy zwrócić produkt do miejscowego punktu ponownego przetwarzania lub skontaktować się z odpowiednimi władzami miejskimi.

# ÍNDICE

1. INFORMAÇÃO DE SEGURANÇA E INSTALAÇÃO.....	136
2. ANTES DA PRIMEIRA UTILIZAÇÃO.....	136
3. DESCRIÇÃO DO PRODUTO.....	136
4. UTILIZAÇÃO DIÁRIA.....	137
5. MANUTENÇÃO E LIMPEZA.....	138
6. RESOLUÇÃO DE PROBLEMAS.....	140

## PARA RESULTADOS PERFEITOS

Obrigado por escolher este produto AEG. Criámo-lo para lhe oferecer um desempenho impecável durante muitos anos, com tecnologias inovadoras que tornam a sua vida mais fácil – funcionalidades que poderá não encontrar em aparelhos comuns. Continue a ler durante alguns minutos para tirar o máximo partido do produto.

Visite o nosso website para:



Resolver problemas e obter conselhos de utilização, catálogos e informações sobre assistência e reparações:

**[www.aeg.com/support](http://www.aeg.com/support)**



Registar o seu produto para beneficiar de um serviço melhor:

**[www.registeraeg.com](http://www.registeraeg.com)**



Adquirir acessórios, consumíveis e peças de substituição originais para o seu aparelho:

**[www.aeg.com/shop](http://www.aeg.com/shop)**

## APOIO AO CLIENTE E ASSISTÊNCIA

Utilize sempre peças de substituição originais.

Quando contactar o nosso Centro de Assistência Técnica Autorizado, certifique-se de que tem os seguintes dados disponíveis: Modelo, PNC, Número de Série. A informação encontra-se na placa de características.

 Aviso / Cuidado - Informações de segurança

 Informações gerais e sugestões

 Informações ambientais

Sujeito a alterações sem aviso prévio.

# 1. INFORMAÇÃO DE SEGURANÇA E INSTALAÇÃO



## AVISO!

Consulte o folheto de instruções da instalação em separado relativamente à Informação de segurança e instalação. Leia cuidadosamente os capítulos de Segurança antes de qualquer utilização ou manutenção do aparelho.

# 2. ANTES DA PRIMEIRA UTILIZAÇÃO



## AVISO!

Consulte os capítulos relativos à segurança.

### 2.1 Fechar o vidro

Quando a correção não abrir e o painel piscar a branco, o vidro no interior da correção está solto. O vidro deve estar fechado para abrir a correção e operar o aparelho.

1. Alcance o lado dianteiro do aparelho dentro do móvel.
2. Abra a pequena porta na parte dianteira e certifique-se de que o vidro no interior não está solto.

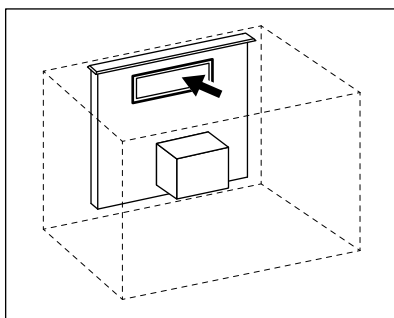

Suavemente empurre o vidro se estiver solto para o fechar.

3. Feche a tampa na parte dianteira do aparelho.

O aparelho está pronto para ser utilizado.

# 3. DESCRIÇÃO DO PRODUTO

## 3.1 Descrição geral do painel de comandos

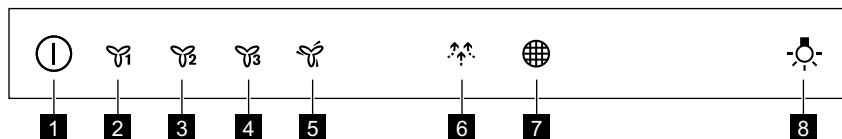

- 1 Ligar/Desligar, Abrir/Fechar
- 2 Primeira velocidade do motor
- 3 Segunda velocidade do motor
- 4 Terceira velocidade do motor
- 5 Velocidade máxima do motor

- 6 Função de brisa
- 7 Notificação do filtro
- 8 Lâmpada



## 4. UTILIZAÇÃO DIÁRIA



### 4.1 Abrir e fechar o exaustor



#### AVISO!

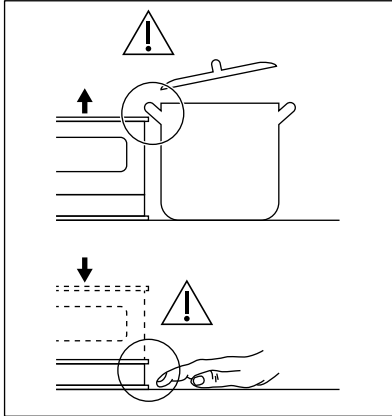



Risco de ferimentos ou danos no aparelho! Não coloque panelas ou outros objetos sobre ou sob a corredeira.



1. Prima e mantenha  até a corredeira começar a abrir. O aparelho liga-se e a corredeira sobe.
2. Para fechar a corredeira e desligar o aparelho, prima e mantenha  até a corredeira começar a descer. Utilize o exaustor apenas quando a corredeira parar e estiver completamente aberta.

### 4.2 Utilizar o exaustor

Verifique a velocidade recomendada na tabela seguinte.

	Quando aquecer alimentos ou cozinhar em tachos tapados.
	Quando cozinhar em tachos tapados em várias zonas de aquecimento ou vários queimadores e quando fritar lentamente.
	Quando cozer ou fritar grandes quantidades de alimentos em tachos destapados ou quando cozinhar em várias zonas de aquecimento ou vários queimadores.
	Quando cozer ou fritar grandes quantidades de alimentos com muita humidade em tachos destapados. O exaustor funciona com a velocidade máxima. O aparelho volta à regulação anterior ao fim de 8 minutos.
	Quando cozinhar alimentos delicados, para ventilar a cozinha. O exaustor funciona com a velocidade menor. O aparelho desliga-se ao fim de 60 minutos.





É recomendável deixar o exaustor a funcionar durante cerca de 15 minutos após o fim dos cozinhados.



O painel de comandos é um campo de sensor. Toque nos símbolos para ativar as funções.



Operar o exaustor quando o exaustor está aberto:

1. Ligue o aparelho premindo o símbolo .
2. Pode agora ativar as funções.
3. Se necessário, toque no símbolo da luz  para iluminar a superfície de confeção.

Para desativar o aparelho, prima novamente o símbolo .



### 4.3 Ativar a velocidade máxima do motor

Quando premir o botão , a velocidade máxima do motor é selecionada e mantida durante 8 minutos. Após esse tempo, o aparelho volta à regulação de velocidade anterior.

-  Quando a função está ativa, um toque adicional no botão  não tem qualquer efeito.

### 4.4 Notificação do filtro.





O alarme do filtro lembra que é necessário substituir ou limpar o filtro de carvão e limpar o filtro de gordura. .

indicador do filtro  está aceso durante 30 segundos se o filtro de gordura tiver de ser limpo. O indicador do filtro  pisca durante 30 segundos se o filtro de carvão tiver de ser substituído ou limpo.

-  Consulte a secção da limpeza do filtro de gordura no capítulo "cuidados e limpeza".

-  Consulte a secção da limpeza do filtro de carvão ou da substituição do filtro de carvão no capítulo "cuidados e limpeza".

### Para ativar ou desativar a função:

1. Interruptor no painel de comandos.
2. Certifique-se de que os ícones estão apagados.
3. Para activar a função, toque em  durante 3 segundos. Se a função estiver ativada, o ícone do filtro  pisca cinco vezes.
4. Para ativar a função, toque em  durante 3 segundos. Se a função estiver desativada, o ícone do filtro  pisca três vezes. Para redefinir a função, toque em  durante 3 segundos.

## 5. MANUTENÇÃO E LIMPEZA

### 5.1 Notas sobre a limpeza



Agentes de limpeza

#### Não use produtos de limpeza abrasivos nem esfregões.

Limpe a superfície do aparelho com um pano macio com água quente e um detergente suave.

Depois de cozinhar, algumas partes do aparelho podem ficar quentes. Para evitar manchas, o aparelho deve arrefecer e ser seco com um pano limpo ou papel de cozinha.

Limpe manchas com um detergente suave.

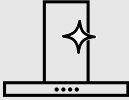

**Mantenha o exaustor limpo**

Limpe o aparelho e os filtros de gordura todos os meses. Limpe cuidadosamente a gordura do interior e dos filtros de gordura. A acumulação de gordura ou outros resíduos pode provocar incêndios. Siga as instruções para limpar os acessórios quando a notificação do filtro estiver ativada. Consulte "Notificação do filtro" no capítulo "Utilização diária".

Os filtros de gordura podem ser lavados numa máquina de lavar a loiça. Programe a máquina de lavar loiça para um ciclo curto com temperatura baixa. O filtro de gordura pode ficar desbotado, mas isso não afeta o desempenho do aparelho.



**Filtro de carvão**

O tempo de saturação do filtro de carvão depende dos tipos de cozinhados e da frequência de limpeza do filtro de gordura. O filtro de carvão é lavável; limpe ou regenere o filtro após aproximadamente cada dois meses. Consulte o folheto incluído no acessório.

**5.2 Limpar o filtro de gordura**

Os filtros estão fixados com molas e pinos no lado oposto.

**Para limpar o filtro:**

1. Puxe a tampa para abrir.



Atenção! Para prevenir o colapso acidental, a tampa tem dois ganchos nos lados.

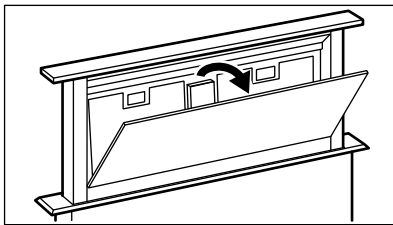

2. Prima o manípulo da mola de fixação no painel do filtro, na parte inferior do exaustor (1).

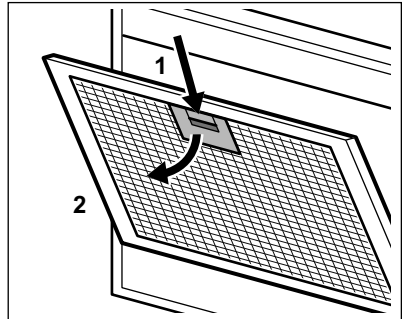

3. Incline ligeiramente a parte da frente do filtro para baixo (2), e depois puxe-o.

Repita os primeiros dois passos em todos os filtros.

4. Lave os filtros com uma esponja e detergente neutro ou na máquina de lavar loiça.



Programe a máquina de lavar loiça para um ciclo curto com temperatura baixa. O filtro de gordura pode ficar desbotado, mas isso não afeta o desempenho do aparelho.

5. Para instalar os filtros, execute os primeiros dois passos pela ordem inversa.

Repita os passos em todos os filtros, se aplicável.  
Ao fechar a tampa, o aparelho desliga-se. Toque em  para ligar o exaustor.

### 5.3 Limpar o filtro de carvão

Para retirar o filtro:

1. Retire os filtros de gordura do aparelho.  
Consulte a secção "Limpar o filtro de gordura" neste capítulo.
2. Retire as molas que sustentam a cama do filtro (1), de seguida a cama do filtro (2).

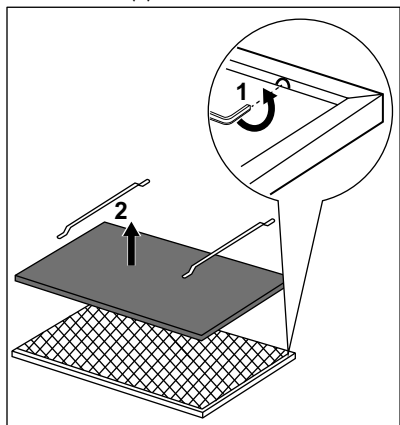

3. Lave a cama do filtro em água quente sem utilizar detergente ou utilize uma máquina de lavar loiça.

 Regule a máquina de lavar loiça sem utilizar secantes ou quaisquer outros detergentes. A máquina de lavar loiça não pode estar cheia com loiça.

4. Deixe a cama do filtro secar ou utilize um forno.

 Regule o forno para 7 minutos na temperatura máxima de 60°C.

5. Para instalar o filtro, siga os passos na ordem inversa. O filtro tem de estar completamente seco antes de o voltar a instalar no aparelho. Substitua a cama do filtro a cada 2 anos ou quando o pano estiver danificado.

### 5.4 Substituir a lâmpada

Este aparelho é fornecido com uma lâmpada LED. A substituição desta peça tem de ser efetuada por um técnico qualificado. Em caso de avaria, consulte a secção "Assistência" no capítulo "Instruções de segurança".



## 6. RESOLUÇÃO DE PROBLEMAS



**AVISO!**  
Consulte os capítulos relativos à segurança.

### 6.1 O que fazer se...

Problema	Causa possível	Solução
Não consegue ativar o aparelho.	O aparelho não está ligado a uma fonte de alimentação ou não está ligado corretamente.	Verifique se o aparelho está ligado corretamente à corrente elétrica.
Não consegue ativar o aparelho.	O disjuntor está desligado.	Certifique-se de que o disjuntor é a causa da anomalia. Se o disjuntor disparar diversas vezes, contacte um eletricitista qualificado.

Problema	Causa possível	Solução
Não consegue abrir a corre- dixa e o painel pisca a ver- melho e branco.	O vidro no interior do apare- lho está aberto.	Feche o vidro. Consulte "Fe- char o vidro" no capítulo "Antes da primeira utiliza- ção".
A lâmpada não funciona.	A lâmpada está avariada.	Substitua a lâmpada. Con- sulte o capítulo "Cuidados e limpeza".
O aparelho não absorve va- pores suficientes.	A velocidade do motor não é adequada aos vapores que aparecem.	Altere a velocidade do mo- tor.
O indicador do alarme do fil- tro  está ligado.	O alarme do filtro está liga- do. O filtro de gordura deve ser limpo.	Consulte a secção sobre o alarme do filtro no capítulo "Cuidados e limpeza".
O indicador do alarme do fil- tro  está intermitente.	O alarme do filtro está liga- do. O filtro de carvão deve ser substituído ou limpo.	Consulte a secção sobre o alarme do filtro no capítulo "Cuidados e limpeza".

## 7. PREOCUPAÇÕES AMBIENTAIS

Recicle os materiais que apresentem o símbolo . Coloque a embalagem nos contentores indicados para reciclagem. Ajude a proteger o ambiente e a saúde pública através da reciclagem dos aparelhos eléctricos e electrónicos. Não elimine os aparelhos que tenham o

símbolo  juntamente com os resíduos domésticos. Coloque o produto num ponto de recolha para reciclagem local ou contacte as suas autoridades municipais.

## CUPRINS

1. INFORMAȚII PRIVIND SIGURANȚA ȘI INSTALAREA.....	143
2. ÎNAINTE DE PRIMA UTILIZARE.....	143
3. DESCRIEREA PRODUSULUI.....	143
4. UTILIZAREA ZILNICĂ.....	144
5. ÎNGRIJIREA ȘI CURĂȚAREA.....	145
6. DEPANARE.....	147

## PENTRU REZULTATE PERFECTE

Vă mulțumim pentru că ați ales acest produs AEG. Am creat acest produs pentru a vă oferi performanțe impecabile, pentru mulți ani, cu tehnologii inovative care fac viața mai simplă - funcții pe care s-ar putea să nu le găsiți la aparatele obișnuite. Vă rugăm să alocați câteva minute cititului pentru a obține ce este mai bun din acest aparat.

Vizitați website-ul nostru la:



Aici găsiți sfaturi privind utilizarea, broșuri, informații pentru depanare, service și reparații:

**[www.aeg.com/support](http://www.aeg.com/support)**



Înregistrați-vă produsul pentru a beneficia de servicii mai bune:

**[www.registreaeg.com](http://www.registreaeg.com)**



Cumpărați accesorii, consumabile și piese de schimb originale pentru aparatul dvs.:

**[www.aeg.com/shop](http://www.aeg.com/shop)**

## ASISTENȚĂ CLIENȚI ȘI SERVICE

Utilizați doar piese de schimb originale.

Atunci când contactați centrul de service autorizat, asigurați-vă că aveți disponibile următoarele informații: Model, PNC, Număr de serie.

Informațiile pot fi găsite pe plăcuța cu datele tehnice.

 Avertisment / Atenție-Informații privind siguranța

 Informații generale și recomandări

 Informații privind mediul înconjurător

Ne rezervăm dreptul asupra efectuării de modificări.

# 1. INFORMAȚII PRIVIND SIGURANȚA ȘI INSTALAREA



## AVERTISMENT!

Consultați broșura separată cu Instrucțiuni de instalare pentru Informații privind siguranța și instalarea. Citiți cu atenție capitolele despre Siguranță înainte de utilizarea sau realizarea operațiilor de întreținere asupra aparatului.

## 2. ÎNAINTE DE PRIMA UTILIZARE



## AVERTISMENT!

Consultați capitolele privind siguranța.

### 2.1 Închiderea geamului

Când glisorul nu se deschide și panoul clipește în alb, geamul din interiorul glisorului este liber. Geamul trebuie închis pentru a deschide glisorul și folosi aparatul.

1. Accesați partea frontală a aparatului în interiorul mobilierului.
2. Deschideți capacul mic din față și asigurați-vă că geamul de la interior nu este liber.

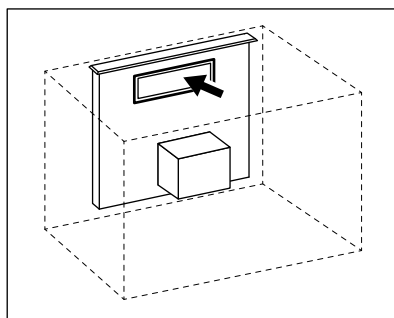

Împingeți ușor geamul dacă este liber pentru a-l închide.

3. Închideți capacul frontal al aparatului. Aparatul este acum pregătit de utilizare.

## 3. DESCRIEREA PRODUSULUI

### 3.1 Prezentarea panoului de comandă

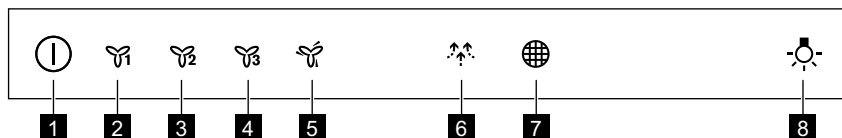

- 1 Pornit / Oprit, Deschis / Închis
- 2 Prima turație a motorului
- 3 A doua turație a motorului
- 4 A treia turație a motorului
- 5 Turația maximă a motorului

- 6 Funcție Briză
- 7 Notificare pentru filtru
- 8 Bec

## 4. UTILIZAREA ZILNICĂ



### 4.1 Deschiderea și închiderea hotei



#### AVERTISMENT!

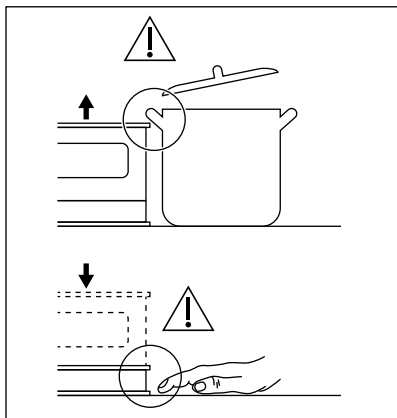



Pericol de vătămare personală sau deteriorare a aparatului! Nu puneți niciun vas sau alte obiecte peste sau sub glisor.



1. Apăsați lung  până când glisorul începe să se deschidă. Aparatul pornește și glisorul se ridică.
2. Pentru a închide glisorul și opri aparatul, apăsați lung  până când glisorul începe să coboare. Folosiți hota doar când glisorul se oprește și este complet deschis.

### 4.2 Utilizarea hotei

Verificați turația recomandată conform tabelului de mai jos.

	În timp ce încălziți mâncarea, gătiți cu vasele acoperite.
	În timpul gătirii cu vasele acoperite pe mai multe zone de gătit sau arzătoare, prăjire lentă.
	În timpul fierberii, prăjirii de cantități mari de alimente fără un capac, gătirea pe mai multe zone sau arzătoare.
	În timpul fierberii, prăjirii de cantități mari de alimente fără un capac, umiditate mare. Hota funcționează la turație maximă. După 8 minute, aparatul revine la setarea anterioară.
	În timpul gătirii delicate, pentru a ventila bucătăria. Hota funcționează la turație minimă. După 60 de minute, aparatul se oprește.





Se recomandă să lăsați hota să funcționeze timp de circa 15 minute după gătire.



Panoul de comandă este un câmp cu senzor. Pentru activarea funcțiilor atingeți simbolurile.



Pentru a utiliza hota când hota este deschisă:



1. Porniți aparatul prin apăsarea simbolului .
  - Acum puteți activa funcțiile.
  2. Pentru a activa funcția atingeți simbolul.
  3. Dacă este necesar, atingeți simbolul luminii  pentru a lumina suprafața de gătit.
- Pentru a opri aparatul apăsați din nou simbolul .

### 4.3 Activarea turației maxime a motorului

Atunci când apăsați butonul , Turația maximă a motorului se activează pentru 8 minute. După respectiva perioadă, aparatul revine la setarea anterioară a turației.



-  Când funcția este pornită, o atingere suplimentară a butonului  nu produce niciun efect.

### 4.4 Notificare pentru filtru





Alarma de filtru vă reamintește să schimbați sau să curățați filtrul de cărbune și să curățați filtrul de grăsime.

Indicatorul filtrului  este pornit timp de

30 de secunde dacă filtrul de grăsime trebuie curățat. Indicatorul filtrului  clipește timp de 30 de secunde dacă filtrul de cărbune trebuie înlocuit sau curățat.

-  Consultați curățarea filtrului de grăsime din capitolul Îngrijirea și curățarea.
-  Consultați curățarea filtrului de cărbune sau înlocuirea filtrului de cărbune din capitolul Îngrijirea și curățarea.

#### Pentru activarea și dezactivarea funcției:

1. Comutator pe panoul de comandă.
  2. Asigurați-vă că pictogramele sunt stinse.
  3. Pentru activarea funcției, atingeți  timp de 3 secunde.  
Dacă funcția este activată, pictograma filtrului  clipește de cinci ori.
  4. Pentru dezactivarea funcției, atingeți  timp de 3 secunde.  
Dacă funcția este dezactivată, pictograma filtrului  clipește de trei ori.
- Pentru resetarea funcției, atingeți  timp de 3 secunde.

## 5. ÎNGRIJIREA ȘI CURĂȚAREA

### 5.1 Note cu privire la curățare



Agenți de curățare

#### Nu folosiți detergenți și perii abrazive.

Curățați suprafața aparatului cu o lavetă moale, apă caldă și un detergent neutru.

După ce ați gătit, unele piese ale aparatului pot deveni fierbinți. Pentru a evita pătarea, aparatul trebuie răcit și uscat cu o lavetă curată sau prosoape de hârtie.

Curățați petele cu un detergent neutru.

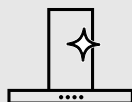

### Păstrați hota curată

Curățați aparatul și filtrele de grăsime în fiecare lună. Curățați cu atenție de grăsime interiorul și filtrele de grăsime. Acumularea de grăsimi sau de orice alte reziduuri poate produce un incendiu.

Respectați instrucțiunile pentru curățarea accesoriilor atunci când este activată notificarea pentru filtru. Consultați Notificarea pentru filtru din capitolul utilizarea zilnică.

Filtrele de grăsime se pot spăla la mașină.

Mașina de spălat vase trebuie setată la o temperatură redusă și la un ciclu scurt. Filtrul de grăsime se poate decolora. Acest lucru nu influențează performanța aparatului.



### Filtrul de cărbune

Durata saturării filtrului de cărbune variază în funcție de tipul de gătire și regularitatea în curățarea filtrului de grăsime. Filtrul de cărbune este lavabil. Curățați sau regenerați filtrul aproximativ la fiecare două luni.

Consultați broșura inclusă cu accesoriul.

## 5.2 Curățarea filtrului de grăsime

Filtrele sunt montate cu ajutorul clemelor și pinilor pe partea opusă.

### Pentru curățarea filtrului:

1. Trageți capacul pentru a-l deschide.



Atenție! Pentru a preveni căderea accidentală, capacul are pe laturi două cârlige.

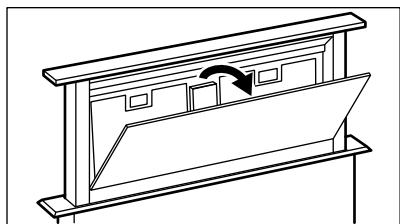

2. Apăsăți mânerul clemei de suport de pe panoul filtrului de sub hotă (1).

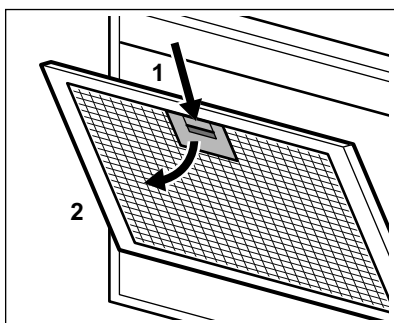

3. Înclinați ușor partea frontală a filtrului în jos (2), după care trageți.

Repețiți primii doi pași pentru toate filtrele.

4. Curățați filtrele folosind un burete cu detergenți neabrazivi sau într-o mașină de spălat vase.



Mașina de spălat vase trebuie setată la o temperatură redusă și la un ciclu scurt. Filtrul de grăsime se poate decolora. Acest lucru nu influențează performanța aparatului.

5. Pentru a monta filtrele înapoi, urmați primii doi pași în ordine inversă.

Repețiți pașii pentru toate filtrele, dacă este cazul.

După închiderea capacului, aparatul se stinge. Atingeți  pentru a porni hota.

### 5.3 Curățarea filtrului de cărbune

Pentru scoaterea filtrului:

1. Scoateți filtrele de grăsime din aparat.  
Consultați „Curățarea filtrului de grăsime” din acest capitol.
2. Scoateți clemele care țin patul filtrului (1), apoi patul filtrului (2).

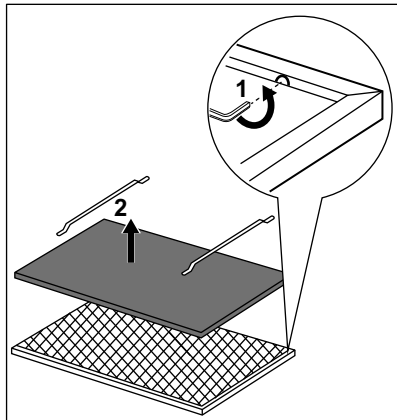

3. Spălați patul filtrului cu apă fierbinte fără a folosi detergent sau spălați-l în mașina de spălat vase.



Setați mașina de spălat vase să nu folosească agenți de clătire sau orice alt detergent. Mașina de spălat vase nu se umple cu vase.

4. Lăsați patul filtrului să se usuce sau folosiți un cuptor.



Setați cuptorul la 7 minute și temperatura maximă de 60 °C.

5. Pentru a instala filtrul, urmați pașii în ordine inversă. Filtrul trebuie să fie uscat complet înainte de a-l pune la loc în aparat.

Înlocuiți patul filtrului la fiecare 2 ani sau când pânza este deteriorată.

### 5.4 Înlocuirea becului

Acest aparat este furnizat cu un bec LED. Această piesă se înlocuiește exclusiv de către un tehnician. În cazul unei defectări, consultați capitolul „Service” din „Instrucțiuni privind siguranța”.



## 6. DEPANARE



**AVERTISMENT!**  
Consultați capitolele privind siguranța.

### 6.1 Ce trebuie făcut dacă...

Problemă	Cauză posibilă	Soluție
Nu puteți activa aparatul.	Aparatul nu este conectat la o sursă de curent sau este conectat incorect.	Verificați dacă aparatul este conectat corect la priza electrică.
Nu puteți activa aparatul.	Siguranța este arsă.	Verificați dacă siguranța este cauza defectiunii. Dacă siguranțele se ard în mod repetat, adresați-vă unui electrician calificat.

Problemă	Cauză posibilă	Soluție
Nu puteți deschide glisorul și panoul clipește roșu și alb.	Geamul din interiorul aparatului este deschis.	Închideți geamul. Consultați „Închiderea geamului” din capitolul „Înainte de prima utilizare”.
Becul nu funcționează.	Becul este defect.	Înlocuiți becul. Consultați capitolul „Îngrijirea și curățarea”.
Aparatul nu absoarbe suficient vaporii.	Turația motorului nu este adecvată la vaporii existenți.	Modificați turația motorului.
Indicatorul alarmei de filtru  este aprins.	Alarma de filtru este activă. Filtrul de grăsime trebuie curățat.	Consultați alarma de filtru din capitolul „Îngrijirea și curățarea”.
Indicatorul alarmei de filtru  se aprinde intermitent.	Alarma de filtru este activă. Filtrul de cărbune trebuie înlocuit sau curățat.	Consultați alarma de filtru din capitolul „Îngrijirea și curățarea”.

## 7. INFORMAȚII PRIVIND MEDIUL

Reciclați materialele marcate cu simbolul . Pentru a recicla ambalajele, acestea trebuie puse în containerele corespunzătoare. Ajuțați la protejarea mediului și a sănătății umane și la reciclarea deșeurilor din aparatele electrice și electrocasnice. Nu aruncați

aparatele marcate cu acest simbol  împreună cu deșeurile menajere. Returnați produsul la centrul local de reciclare sau contactați administrația orașului dvs.

## СОДЕРЖАНИЕ

1. СВЕДЕНИЯ О ТЕХНИКЕ БЕЗОПАСНОСТИ И УСТАНОВКЕ.....	150
2. ПЕРЕД ПЕРВЫМ ИСПОЛЬЗОВАНИЕМ.....	150
3. ОПИСАНИЕ ИЗДЕЛИЯ.....	151
4. ЕЖЕДНЕВНОЕ ИСПОЛЬЗОВАНИЕ.....	151
5. УХОД И ОЧИСТКА.....	153
6. ПОИСК И УСТРАНЕНИЕ НЕИСПРАВНОСТЕЙ.....	155

## ДЛЯ ИДЕАЛЬНОГО РЕЗУЛЬТАТА

Благодарим вас за выбор данного изделия AEG. Оно будет безупречно служить вам долгие годы – ведь мы создали его, призвав на помощь инновационные технологии, которые помогают облегчить жизнь и реализуют функции, которых не найдешь в обычных приборах. Потратьте несколько минут на чтение, чтобы получить от своей покупки максимум пользы. На нашем веб-сайте вы сможете:



Найти рекомендации по использованию изделий, руководства по эксплуатации, мастер устранения неисправностей, информацию о техническом обслуживании и ремонте:

**[www.aeg.com/support](http://www.aeg.com/support)**



Зарегистрировать свое изделие для улучшения обслуживания:

**[www.registreaeg.com](http://www.registreaeg.com)**



Приобрести дополнительные принадлежности, расходные материалы и фирменные запасные части для своего прибора:

**[www.aeg.com/shop](http://www.aeg.com/shop)**

## ПОДДЕРЖКА КЛИЕНТОВ И СЕРВИСНОЕ ОБСЛУЖИВАНИЕ

Мы рекомендуем использовать оригинальные запчасти. При обращении в сервис-центр следует иметь под рукой следующую информацию: Модель, код изделия (PNC), серийный номер. которая приведена на табличке с техническими данными:

 **Внимание / Важные сведения по технике безопасности.**

 **Общая информация и рекомендации**

 **Информация по охране окружающей среды**

Право на изменения сохраняется.

# 1. СВЕДЕНИЯ О ТЕХНИКЕ БЕЗОПАСНОСТИ И УСТАНОВКЕ



## **ВНИМАНИЕ!**

Сведения о технике безопасности и установке приведены в отдельном буклете о технике безопасности и установке. Прежде чем производить любые действия по использованию или профилактическому обслуживанию прибора внимательно ознакомьтесь с главами, относящимися к технике безопасности.

## 2. ПЕРЕД ПЕРВЫМ ИСПОЛЬЗОВАНИЕМ



## **ВНИМАНИЕ!**

См. главы, содержащие сведения по технике безопасности.

### 2.1 Закрывание стеклянной крышки

Если вытяжка не поднимается, а на панели мигает красный индикатор, значит стеклянная крышка внутри вытяжки не закреплена. Для подъема вытяжки и работы прибора стеклянная крышка должна быть закрыта.

1. Дотянитесь до передней части прибора внутри мебели.
2. Откройте передний лючок и убедитесь, что стекло не вышло из креплений.

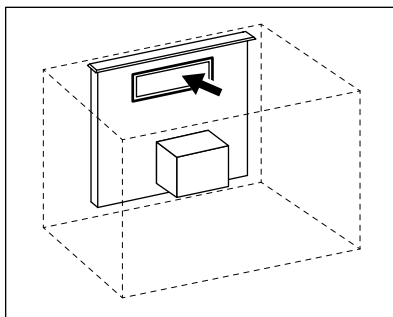

Если стекло не закреплено, осторожно нажмите на него, чтобы его закрыть.

3. Закройте лючок на передней части прибора.  
Теперь прибор готов к использованию.

### 3. ОПИСАНИЕ ИЗДЕЛИЯ

#### 3.1 Общий вид панели управления

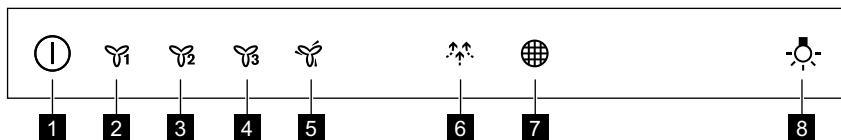

- |  |                              |
|--|------------------------------|
| <b>1</b> Вкл/Выкл, Откр/Закр             | <b>6</b> Функция «Бриз»      |
| <b>2</b> Первая скорость двигателя       | <b>7</b> Уведомление фильтра |
| <b>3</b> Вторая скорость двигателя       | <b>8</b> Лампа освещения     |
| <b>4</b> Третья скорость двигателя       |                              |
| <b>5</b> Максимальная скорость двигателя |                              |

### 4. ЕЖЕДНЕВНОЕ ИСПОЛЬЗОВАНИЕ

#### 4.1 Открывание и закрывание вытяжки



**ВНИМАНИЕ!**

Существует риск повреждения прибора или получения травмы! Не ставьте посуду или другие предметы на вытяжку или под нее.

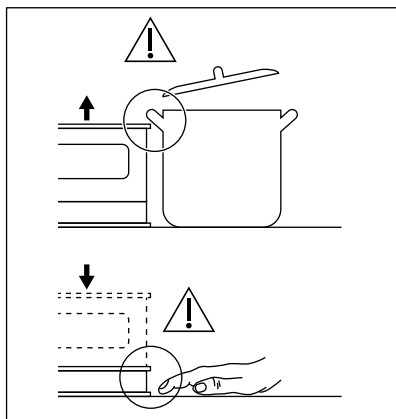

1. Нажмите и удерживайте **1**, пока вытяжка не начнет подниматься. Прибор включится, и вытяжка начнет подъем.

2. Для опускания вытяжки и выключения прибора нажмите и удерживайте **1**, пока вытяжка не начнет опускаться.

Используйте вытяжку, только если она прекратила движение и находится в полностью выдвинутом положении.

#### 4.2 Использование вытяжки

Рекомендованные значения скорости приведены в таблице ниже.

	Разогрев продуктов в посуде, накрытой крышками.
	Приготовление в посуде, накрытой крышками, на нескольких конфорках или горелках. Жарка малой интенсивности.
	Кипячение, жарка большого количества продуктов без крышки, приготовление на нескольких конфорках или горелках.
	Кипячение, жарка большого количества продуктов без крышки, при высокой влажности. Вытяжка работает на максимальной скорости. Через 8 минут прибор возвращается в предыдущий режим.
	Бережное приготовление, вентилирование кухни. Вытяжка работает на минимальной скорости. Через 60 минут прибор выключится.

Рекомендуется дать вытяжке поработать около 15 минут по окончании приготовления.

Панель управления является сенсорной зоной. Включение функций производится касанием символов.

Включение вытяжки, когда она выдвинута:

1. Включите прибор нажатием символа .
  - Теперь можно задавать функции.
  2. Для включения функции коснитесь символа.
  3. При необходимости коснитесь символа подсветки для освещения варочной поверхности.
- Для выключения прибора снова нажмите символ .

### 4.3 Включение двигателя на максимальной скорости

При нажатии кнопки двигатель на 8 минут переходит в режим максимальной скорости. По истечении данного периода времени прибор возвращается к предыдущей настройке скорости.

Если данная функция включена, дальнейшие нажатия кнопки не приводят к какому-либо результату.

### 4.4 Уведомление фильтра

Сигнальный индикатор фильтра напоминает о необходимости замены или мытья угольного фильтра или очистки жироулавливающего фильтра. В случае необходимости очистки жироулавливающего фильтра на 30 секунд загорается индикатор фильтра . При необходимости замены или мытья угольного фильтра в течение 30 секунд начинает мигать индикатор фильтра .

См. описание чистки жироулавливающего фильтра, приведенное в главе «Уход и очистка».

См. описание процедуры мытья или замены угольного фильтра в главе «Уход и очистка».

#### Включение и выключение функции:



1. Включите панель управления.
2. Убедитесь, что все значки погашены.



3. Для включения функции нажмите и удерживайте  в течение 3 секунд.

Если функция включена, значок фильтра  мигнет 5 раз.

4. Для выключения функции нажмите и удерживайте  в течение 3 секунд.

Если функция выключена, значок фильтра  мигнет 3 раза. Для сброса функции коснитесь и удерживайте  в течение 3 секунд.

## 5. УХОД И ОЧИСТКА

### 5.1 Примечание относительно очистки



**Чистящие средства**

**Не используйте абразивные моющие средства и щетки.**

Поверхность прибора протирайте мягкой тканью, смоченной в теплой воде с моющим средством.

После приготовления некоторые части прибора сильно нагреваются. Во избежание образования пятен необходимо дать прибору остыть и вытереть его насухо чистой тряпкой или бумажными полотенцами.

Очищайте пятна мягким моющим средством.

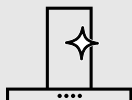

**Держите вытяжку в чистоте.**

Раз в месяц производите очистку прибора и жироулавливающих фильтров. Тщательно очищайте внутренние поверхности и жироулавливающие фильтры от жира. Накопление жира или других отложений может привести к возгоранию.

При включении уведомления о фильтре следуйте инструкциям по очистке аксессуаров. См. «Уведомление о фильтре» в главе «Духовой шкаф - ежедневное использование».

Жироулавливающие фильтры можно мыть в посудомоечной машине.

Посудомоечная машина должна быть настроена на низкотемпературную мойку и короткий цикл. Жироулавливающий фильтр может изменить цвет; это не повлияет на производительность прибора.



**Угольный фильтр**

Время насыщения угольного фильтра варьируется в зависимости от вида приготовления и регулярности очистки жироулавливающего фильтра. Угольный фильтр можно мыть. Очищайте или регенерируйте фильтр примерно каждые два месяца. См. брошюру, прилагаемую к данному аксессуару.

## 5.2 Очистка жирулавливающего фильтра

Фильтры фиксируются при помощи защелок и шпилек на противоположной стороне.

### Очистка фильтра:

1. Для открывания крышки потяните ее.



Будьте осторожны! Для предотвращения случайного падения крышка удерживается крючками по обеим сторонам.

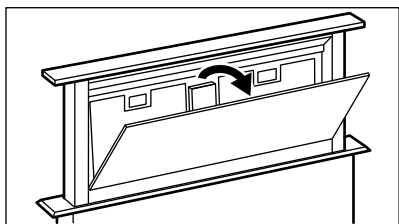

2. Нажмите на рукоятку фиксирующей защелки на панели фильтра под вытяжкой (1).

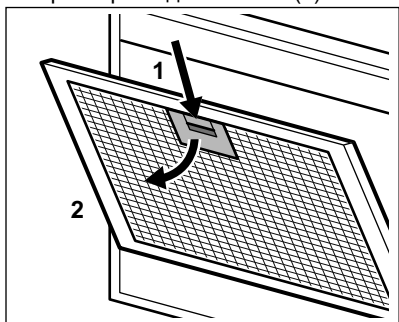

3. Немного наклоните переднюю часть фильтра вниз (2), а затем потяните.

Повторите первые два действия с другими фильтрами.

4. Очистите фильтры губкой с неабразивным моющим средством или вымойте их в посудомоечной машине.



Посудомоечная машина должна быть настроена на низкотемпературную мойку и короткий цикл.

Жирулавливающий фильтр может изменить цвет; это не повлияет на производительность прибора.

5. Для установки фильтров на место выполните описанные выше два шага в обратном порядке.

Повторите данные шаги со всеми фильтрами, если это применимо. При закрывании крышки прибор выключается. Для включения вытяжки нажмите ①.

## 5.3 Чистка угольного фильтра

Для снятия фильтра:

1. Извлеките из прибора жирулавливающие фильтры. См. раздел «Чистка жирулавливающего фильтра» данной главы.
2. Выньте защелки, удерживающие корпус фильтра (1), а затем и сам корпус фильтра (2)

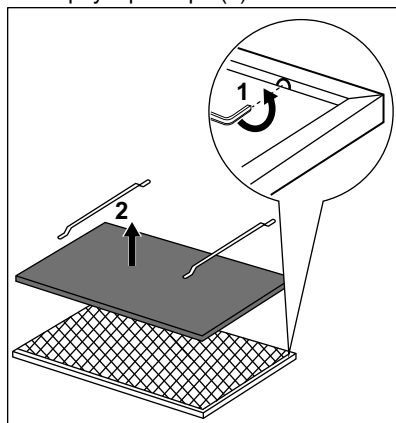

3. Вымойте корпус фильтра горячей водой без моющего средства или воспользуйтесь посудомоечной машиной.

-  Запустите посудомоечную машину без ополаскивателя и каких-либо моющих средств. Загружать при этом в посудомоечную машину посуду запрещается.

- 4. Дайте корпусу фильтра высохнуть или воспользуйтесь духовым шкафом.

-  Задайте температуру духового шкафа 60°C и продолжительность работы 7 минут.

- 5. Для установки фильтра выполните описанные выше шаги в обратном

порядке. Перед установкой обратно в прибор фильтр должен быть полностью сухим.

Производите замену фильтра каждые 2 года; фильтр также следует заменять в случае повреждения ткани.

### 5.4 Замена лампы

В комплект поставки прибора входит светодиодная лампа. Данная деталь может быть заменена только техническим специалистом. В случае любых неисправностей см. «Сервис» главы «Указания по безопасности».

## 6. ПОИСК И УСТРАНЕНИЕ НЕИСПРАВНОСТЕЙ



**ВНИМАНИЕ!**  
См. главы, содержащие Сведения по технике безопасности.

### 6.1 Что делать, если...

Неисправность	Возможная причина	Решение
Прибор не включается.	Прибор не подключен к электропитанию, или подключение произведено неверно.	Проверьте правильность подключения прибора и наличие напряжение в сети.
Прибор не включается.	Сработал предохранитель.	Проверьте, не является ли предохранитель причиной неисправности. Если предохранитель срабатывает повторно снова и снова, обратитесь к квалифицированному электрику.
Вытяжка не поднимается, а на панели мигают красный и белый индикаторы.	Открыта стеклянная крышка внутри прибора.	Закройте стеклянную крышку. См. «Закрывание стеклянной крышки» в главе «Перед первым использованием».
Не горит лампа освещения.	Лампа освещения перегорела.	Замените лампу освещения. См. главу «Уход и очистка».

Неисправность	Возможная причина	Решение
Прибор собирает недостаточное количество испарений.	Скорость работы двигателя недостаточна высока для количества образующихся испарений.	Измените скорость работы двигателя.
Горит сигнальный индикатор фильтра  .	Сработала сигнализация фильтра. Необходима очистка жирулавливающего фильтра.	Подробнее см. раздел о сигнализации фильтра главы «Уход и очистка».
Мигает сигнальный индикатор фильтра  .	Сработала сигнализация фильтра. Необходима замена или очистка угольного фильтра.	Подробнее см. раздел о сигнализации фильтра главы «Уход и очистка».

## 7. ОХРАНА ОКРУЖАЮЩЕЙ СРЕДЫ

Материалы с символом  следует сдавать на переработку. Положите упаковку в соответствующие контейнеры для сбора вторичного сырья. Принимая участие в переработке старого электробытового оборудования, Вы помогаете защитить окружающую среду и здоровье человека. Не выбрасывайте

вместе с бытовыми отходами бытовую технику, помеченную символом . Прибор следует доставить в место раздельного накопления и сбора отходов потребления или в пункт сбора использованной бытовой техники для последующей утилизации.

## САДРЖАЈ

1. ИНФОРМАЦИЈЕ О БЕЗБЕДНОСТИ И ИНСТАЛАЦИЈИ.....	158
2. ПРЕ ПРВЕ УПОТРЕБЕ.....	158
3. ОПИС ПРОИЗВОДА.....	158
4. СВАКОДНЕВНА УПОТРЕБА.....	159
5. НЕГА И ЧИШЋЕЊЕ.....	160
6. РЕШАВАЊЕ ПРОБЛЕМА.....	162

## ЗА САВРШЕНЕ РЕЗУЛТАТЕ

Хвала што сте одабрали овај АЕГ производ. Направили смо га како бисмо вам у наредним годинама обезбедили рад без застоја заједно са најновијим технологијама које олакшавају свакодневицу. Ове функције вероватно нећете наћи код уобичајених уређаја. Посветите се читању у наредних неколико минута како бисте добили корисне информације.

Посетите нашу веб страницу да бисте:



Добили савете у вези са коришћењем, брошуре, решења за проблеме, информације о сервисирању и поправкама:

**[www.aeg.com/support](http://www.aeg.com/support)**



Региструјте свој производ ради боље услуге:

**[www.registreaeg.com](http://www.registreaeg.com)**



Купите додатни прибор, потрошни материјал и оригиналне резервне делове за свој уређај:

**[www.aeg.com/shop](http://www.aeg.com/shop)**

## БРИГА О КОРИСНИКУ И СЕРВИСИРАЊЕ

Увек користите оригиналне резервне делове.

Када се обраћате овлашћеном сервисном центру, увек при руци имајте следеће податке: Модел, број производа (PNC), серијски број.

Ове информације се налазе на плочици са техничким карактеристикама.

 Упозорење/опрез - Информације о безбедности.

 Опште информације и савети

 Информације у вези са заштитом животне средине

Задржано право измена.

# 1. ИНФОРМАЦИЈЕ О БЕЗБЕДНОСТИ И ИНСТАЛАЦИЈИ



## УПОЗОРЕЊЕ!

Погледајте засебну брошуру с упутствима за инсталацију за Информације о безбедности и инсталацији. Пажљиво пролитајте поглавља о безбедности пре било каквог коришћења или одржавања уређаја.

## 2. ПРЕ ПРВЕ УПОТРЕБЕ



## УПОЗОРЕЊЕ!

Погледајте поглавља о безбедности.

### 2.1 Затварање стакла

Кад се клизач не отвори и панел трепери бело, стакло унутар клизача је лабаво. Стакло мора да буде затворено да би се клизач отворио и активирао уређај.

1. Дохватите предњу страну уређаја унутар намештаја.
2. Отворите мали поклопац с предње стране и уверите се да стакло унутра није лабаво.

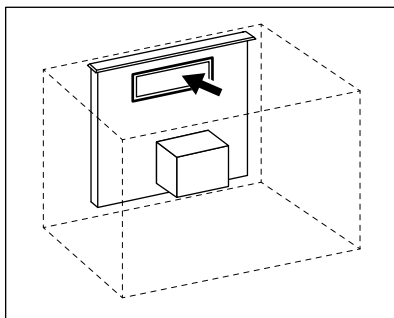

Ако је стакло олабављено, пажљиво га погурајте да бисте га затворили.

3. Затворите поклопац с предње стране уређаја.

Уређај је сад спреман за коришћење.

## 3. ОПИС ПРОИЗВОДА

### 3.1 Преглед командне табле

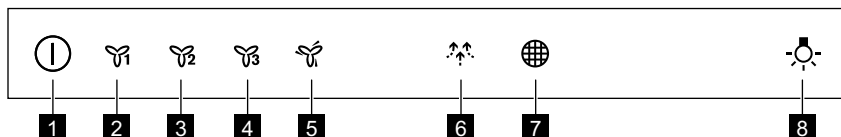

- 1 Укључи / Искључи, Отвори / Затвори
- 2 Прва брзина мотора
- 3 Друга брзина мотора

- 4 Трећа брзина мотора
- 5 Максимална брзина мотора
- 6 Функција поветарца
- 7 Обавештење о филтеру

## 8 Лампица

## 4. СВАКОДНЕВНА УПОТРЕБА

## 4.1 Отварање и затварање аспиратора

**УПОЗОРЕЊЕ!**

Ризик од повреде или оштећења уређаја! Не стављајте никакво посуђе или друге предмете на и испод клизача.

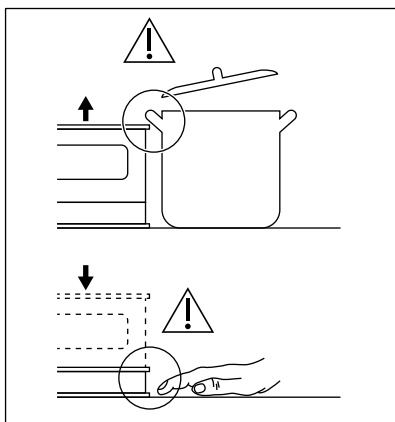

1. Притисните и задржите ① док клизач не почне да се отвара. Уређај се укључује и клизач се помера нагоре.
2. Да бисте затворили клизач и искључили уређај, притисните и задржите ① док клизач не почне да се спушта.

Користите аспиратор само кад се клизач заустави и буде до краја отворен.

## 4.2 Коришћење аспиратора



Проверите препоручену брзину у складу са табелом доле.

	Приликом загревања хране, кувања са поклопљеним посудама.
	Приликом кувања са поклопљеним посудама на више зона за кување или више горионика, при пажљивом пржењу.
	Приликом кључања, пржења великих количина хране без поклопца, кувања на више зона за кување или више горионика.
	Приликом кључања, пржења велике количине хране без поклопца, велике влажности. Аспиратор ради на максималној брзини. Након 8 минута уређај се враћа у претходно подешавање.
	Приликом кувања финих јела, за проветравање кухиње. Аспиратор ради на најмањој брзини. Након 60 минута уређај се искључује.

 Препоручује се да оставите аспиратор да ради приближно 15 минута након кувања.

 Командна табла је сензорско поље. Поново додирните симболе да бисте активирали функције.



Да бисте користили аспиратор кад је аспиратор отворен:

1. Укључите уређај притиском на симбол .
- Сада можете да активирате функције.
2. За активацију функције, додирните симбол.
3. Ако је потребно, додирните симбол за светло  да бисте осветлили површину за кување.



Да бисте искључили уређај, поново притисните симбол .

### 4.3 Активирање максималне брзине мотора

Кад притиснете дугме , функција максималне брзине мотора почиње да ради током 8 минута. Након тог времена, уређај се враћа на своје претходно подешавање брзине.

 Када је функција укључена, додатно додиривање дугмета  нека никакве ефекте.





### 4.4 Обавештење о филтеру

Аларм за филтер подсећа вас да је потребно заменити или очистити угљени филтер и очистити филтер за масноће. Индикатор филтера  је укључен 30 секунди ако филтер за масноће треба очистити. Индикатор филтера  трепери 30 секунди ако угљени филтер треба да се замени или очисти.

 Погледајте одељак о чишћењу филтера за масноће у поглављу Нега и чишћење.

 Погледајте део о чишћењу или о замени угљеног филтера у поглављу Нега и чишћење.

#### За активирање или деактивирање функције:

1. Укључите командну таблу.
2. Уверите се да су иконице искључене.
3. Да бисте активирали функцију, додирните  на 3 секунде. Ако је функција активирана, иконица филтера  трепери 5 пута.
4. Да бисте деактивирали функцију, додирните  на 3 секунде. Ако је функција деактивирана, иконица филтера  трепери три пута. Да бисте ресетовали функцију, додирните  на 3 секунде.

## 5. НЕГА И ЧИШЋЕЊЕ

### 5.1 Напомене у вези са чишћењем



Средства за чишћење

#### Не користите абразивне детерџенте или четке.

Обришите површину уређаја меком крпом, топлом водом и благим средством за чишћење.

После кувања неки делови уређаја могу да буду врели. Да би се избегла појава флека, уређај мора да се охлади и осуши чистом тканином или папирним убрсом.

Очистите мрље благим детерџентом.



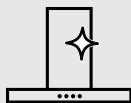

### Држите аспиратор чистим

Уређај и филтере за масноћу чистите сваког месеца. Унутрашњост и филтере за масноће добро очистите од масти. Нагомилана масноћа или други остаци могу проузроковати пожар.

Придржавајте се упутстава за чишћење прибора када је обавештење за филтер укључено. Погледајте обавештења за филтер у одељку о свакодневној употреби.

Филтери за масноће могу да се перу у машини за судове.

Машина за прање судова мора бити подешена на ниску температуру и кратак циклус. Филтер за масноће може да промени боју, али то нема утицаја на учинак уређаја.



### Угљени филтер

Време засићења угљеног филтера варира у зависности од врсте кувања и редовности чишћења филтера за масноће. Угљени филтер се може прати, очистити или регенерисати након отприлике свака два месеца. Погледајте брошуру приложујену са прибором.

## 5.2 Чишћење филтера за масноће

Филтери су монтирани помоћу затега и осигурача на супротној страни.

### Да бисте очистили филтер:

1. Повуците поклопац да бисте га отворили.



Будите пажљиви! Да би се спречио случајан изненадни пад, поклопац има две куке на бочним странама.

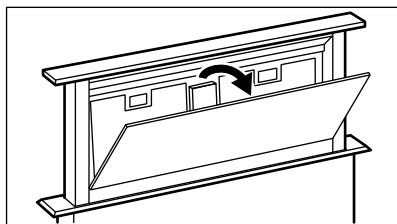

2. Притисните ручку затега за монтажу на панелу филтера испод аспиратора (1).

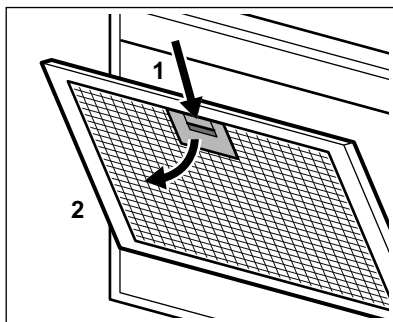

3. Благо нагните предњи део филтера надолу (2), а затим повуците.

Поновите прва два корака за све филтере.

4. Очистите филтере користећи сунђер и неабразивне детерџенте или у машини за судове.



Машина за прање судова мора бити подешена на ниску температуру и кратак циклус. Филтер за масноће може да промени боју, али то нема утицаја на учинак уређаја.

5. Да бисте вратили филтер на место, следите прва два корака обрнутим редоследом.

Поновите кораке за све филтере ако је то могуће.  
Након што затворите поклопац, уређај се искључује. Додирните  да бисте укључили аспиратор.

### 5.3 Чишћење угљеног филтера

Да бисте извадили филтер:

1. Извадите филтере за масноће из уређаја.

Погледајте одељак „Чишћење филтера за масноће“ у овом поглављу.

2. Скините затеге које држе лежиште филтера (1), а затим и само лежиште филтера (2).

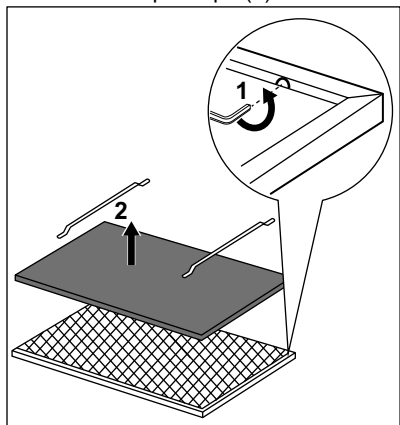

3. Оперите лежиште филтера у топлој води без употребе детерџента или користите машину за прање судова.

 Подесите машину за судове на програм који не користи средства за испирање или било какве детерџенте. У машини за судове не сме да буде посуђа.

4. Оставите лежиште филтера да се осуши или употребите рерну.

 Подесите рерну на 7 минута, максимално на температури од 60 °C.

5. Да бисте поново инсталирали филтер, поновите претходне кораке обрнутим редоследом. Филтер мора да буде потпуно осушен пре него што га поново инсталирате у уређај.

Вршите замену лежишта филтера на сваке 2 године или када се тканина оштети.

### 5.4 Замена лампице

Уређај се испоручује са LED лампицом. Овај део може да замени само техничар. У случају било каквог квара, погледајте део „Сервис“ у одељку „Упутства о безбедности“.

## 6. РЕШАВАЊЕ ПРОБЛЕМА



### УПОЗОРЕЊЕ!

Погледајте поглавља о безбедности.

### 6.1 Шта учинити ако...

Проблем	Могући узрок	Решење
Не можете да укључите уређај.	Уређај није прикључен на електрично напајање или није правилно прикључен.	Проверите да ли је уређај правилно укључен у струју.

Проблем	Могући узрок	Решење
Не можете да укључите уређај.	Осигурач је прегорео.	Проверите да осигурач није узрок квара. Уколико осигурач непрекидно прегоревала, обратите се квалификованом, овлашћеном електричару.
Не можете да отворите врата клизача и плоча трепери црвеном и белом бојом.	Стакло унутар уређаја је отворено.	Затворите стакло. Погледајте одељак „Затварање стакла“ у поглављу „Прве употребе“.
Лампица не ради.	Лампица је неисправна.	Замените лампицу. Погледајте одељак „Нега и чишћење“.
Уређај не упија довољно испарења.	Брзина мотора није одговарајућа за количину испарења која се јављају.	Промените брзину мотора.
Укључен је индикатор аларма за филтер  .	Укључен је аларм за филтер. Филтер за масноће мора да се очисти.	Погледајте део о аларму за филтер у одељку „Нега и чишћење“.
Индикатор аларма за филтер  трепери.	Укључен је аларм за филтер. Угљени филтер мора да се замени или очисти.	Погледајте део о аларму за филтер у одељку „Нега и чишћење“.

## 7. ЕКОЛОШКА ПИТАЊА

Рециклирајте материјале са симболом . Паковање одложите у одговарајуће контејнере ради рециклирања. Помозите у заштити животне средине и људског здравља као и у рециклирању отпадног материјала од електронских и

електричних уређаја. Уређаје обележене симболом  немојте бацати заједно са смећем. Производ вратите у локални центар за рециклирање или се обратите општинској канцеларији.

## OBSAH

1. BEZPEČNOSTNÉ POKYNY A INŠTALÁCIA.....	164
2. PRED PRVÝM POUŽITÍM.....	165
3. POPIS VÝROBKU.....	165
4. KAŽDODENNÉ POUŽÍVANIE.....	165
5. OŠETROVANIE A ČISTENIE.....	167
6. RIEŠENIE PROBLÉMOV.....	169

## TEŠTE SA Z PERFEKTNÝCH VÝSLEDKOV

Ďakujeme, že ste si vybrali tento výrobok značky AEG. Vyrobili sme ho tak, aby vám poskytoval perfektný výkon mnoho rokov, a s inovatívnymi technológiami, ktoré vám uľahčia život – to sú vlastnosti, ktoré pri bežných spotrebičoch často nenájdete. Venujte, prosím, niekoľko minút tomuto návodu a dôkladne si ho prečítajte, aby ste svoj spotrebič mohli využívať čo najlepšie.

Navštívte našu stránku, kde nájdete:



Rady ohľadne používania, brožúry, návody na riešenie problémov a informácie o opravách:

**[www.aeg.com/support](http://www.aeg.com/support)**



Zaregistrujte si svoj spotrebič a využívajte ešte lepší servis:

**[www.registreaeg.com](http://www.registreaeg.com)**



Príslušenstvo, spotrebný materiál a originálne náhradné diely pre spotrebič si môžete kúpiť na stránke:

**[www.aeg.com/shop](http://www.aeg.com/shop)**

## STAROSTLIVOSŤ A SLUŽBY ZÁKAZNÍKOM

Vždy používajte originálne náhradné diely.

Keď budete kontaktovať autorizované servisné stredisko, nezabudnite si pripraviť nasledujúce údaje: model, číslo výrobu, sériové číslo.

Tieto informácie nájdete na typovom štítku.

 Varovanie/upozornenie – Bezpečnostné pokyny

 Všeobecné informácie a tipy

 Ochrana životného prostredia

Vyhradzujeme si právo na zmeny bez predchádzajúceho upozornenia.

## 1. BEZPEČNOSTNÉ POKYNY A INŠTALÁCIA



### VAROVANIE!

Pre bezpečnostné pokyny a inštaláciu si pozrite samostatnú brožúru s inštaláčnymi pokynmi. Pred akýmkoľvek používaním alebo údržbou spotrebiča si pozorne prečítajte bezpečnostné kapitoly.

## 2. PRED PRVÝM POUŽITÍM



### VAROVANIE!

Pozrite si kapitoly ohľadne bezpečnosti.

### 2.1 Zatvorenie skla

Keď sa vysúvací prvok neotvára a panel bliká nabiele, sklo vnútri prvku je voľné. Aby bolo možné otvoriť vysúvací prvok a používať spotrebič, musí byť sklo zatvorené.

1. Načiahnite sa k prednej časti spotrebiča vnútri nábytku.
2. Otvorte malý kryt vpredu a uistite sa, že nie je sklo vnútri uvoľnené.

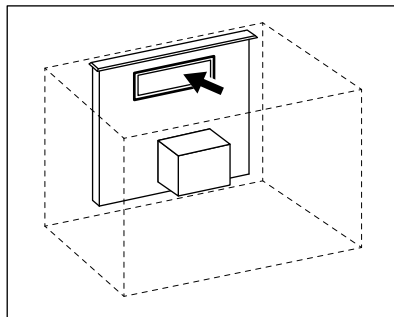

Ak je sklo uvoľnené, jemne ho posuňte, aby ste ho zatvorili.

3. Zatvorte kryt v prednej časti spotrebiča.

Spotrebič je pripravený na prevádzku.

## 3. POPIS VÝROBKU

### 3.1 Prehľad ovládacieho panela

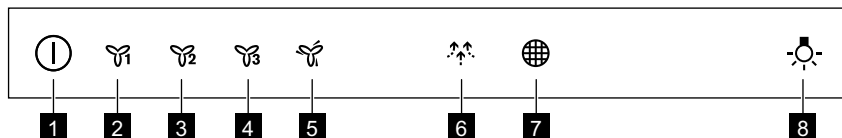

- |                                    |                         |
|------------------------------------|-------------------------|
| <b>1</b> Zap./Vyp., Zat./Otv.      | <b>6</b> Funkcia Breeze |
| <b>2</b> Prvá rýchlosť motora      | <b>7</b> Alarm filtra   |
| <b>3</b> Druhá rýchlosť motora     | <b>8</b> Osvetlenie     |
| <b>4</b> Tretia rýchlosť motora    |                         |
| <b>5</b> Maximálna rýchlosť motora |                         |

## 4. KAŽDODENNÉ POUŽÍVANIE



## 4.1 Otvorenie a zatvorenie odsávača pár



### VAROVANIE!

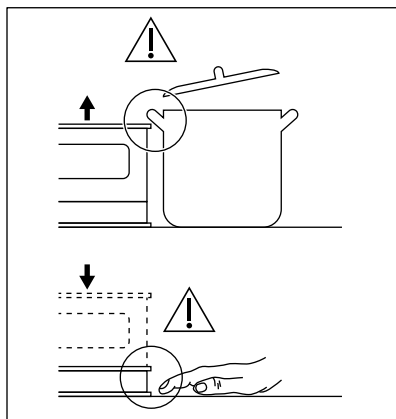



Hrozí nebezpečenstvo poranenia alebo poškodenia spotrebiča! Na vysúvací prvok a pod neho nekladzte kuchynský riad ani iné predmety.



1. Stlačte a podržte tlačidlo , kým sa nezačne otvárať vysúvací prvok. Spotrebič sa zapne a vysúvací prvok vyjde nahor.
  2. Aby ste zatvorili vysúvací prvok a vyplli spotrebič, stlačte a podržte tlačidlo , kým vysúvací prvok nezačne ísť nadol.
- Odsávač pár používajte iba keď sa vysúvací prvok zastaví a je plne otvorený.

## 4.2 Používanie odsávača pár

Skontrolujte odporúčanú rýchlosť podľa tabuľky nižšie.

	Počas ohrevu jedla, varenia s prikrytými hrncami.
	Počas varenia s prikrytými hrncami na viacerých varných zónach alebo horákoch, počas jemného vyprážania.
	Počas varenia, vyprážania veľkých množstiev jedla bez pokrievky, počas varenia na viacerých varných zónach alebo horákoch.
	Počas varenia, vyprážania veľkých množstiev jedla bez pokrievky, pri vysokej vlhkosti. Odsávač pár je v činnosti s maximálnou rýchlosťou. Po 8 minútach sa spotrebič vráti na predchádzajúce nastavenie.
	Počas varenia chúlolistivých jedál, na vetranie kuchyne. Odsávač pár je v činnosti s najnižšou rýchlosťou. Po 60 minútach sa spotrebič vypne.



Odporúča sa nechať odsávač pár v činnosti približne 15 minút po varení.





Ovládací panel je senzorové pole. Ak chcete zapnúť nejakú funkciu, dotknite sa príslušného symbolu.

Ak chcete používať odsávač pár keď je otvorený:

1. Spotrebič zapnite dotykom symbolu .



Teraz môžete funkcie zapnúť.

2. Funkciu zapnete dotykom symbolu.
3. V prípade potreby sa dotknite symbolu , aby ste osvetlili varný povrch.

Ak chcete vypnúť spotrebič, opätovne sa dotknite symbolu .



### 4.3 Zapnutie maximálnej rýchlosti motora

Keď stlačíte tlačidlo , spustí sa na 8 minút maximálna rýchlosť motora. Potom sa spotrebič vráti na predchádzajúce nastavenie.

 Keď je funkcia zapnutá, ďalšie stlačenie tlačidla  nemá žiadny účinok.

### 4.4 Alarm filtra

Alarm filtra pripomína výmenu alebo čistenie filtra s uhlím a čistenie tukového filtra. Ak treba vyčistiť tukový filter,

rozsvieti sa na 30 sekúnd ukazovateľ filtra . Ak treba vymeniť alebo vyčistiť filter s uhlím, ukazovateľ filtra  bliká 30 sekúnd.

 Pozrite si časť Čistenie tukového filtra v kapitole Ošetrovanie a čistenie.

 Pozrite si časť Čistenie filtra s uhlím alebo Výmena filtra s uhlím v kapitole Ošetrovanie a čistenie.

#### Zapnutie alebo vypnutie funkcie:

1. Zapnite ovládaci panel.
2. Uistite sa, že nesvietia ikony.
3. Ak chcete túto funkciu zapnúť, dotknite sa tlačidla  na 3 sekundy.

Ak je funkcia zapnutá, ikona filtra  päťkrát zabliká.

4. Ak chcete túto funkciu vypnúť, dotknite sa tlačidla  na 3 sekundy.

Ak je funkcia vypnutá, ikona filtra  trikrát zabliká.

Ak chcete funkciu resetovať, dotknite sa tlačidla  na 3 sekundy.

## 5. OŠETROVANIE A ČISTENIE

### 5.1 Poznámky k čisteniu



Čistiace prostriedky

#### Nepoužívajte abrazívne čistiace prostriedky a kefy.

Povrch spotrebiča očistíte mäkkou handričkou namočenou v teplej vode s prídavkom čistiaceho prostriedku.

Počas varenia sa môžu niektoré časti spotrebiča zohriať na vyššiu teplotu. Aby ste predišli škvrnám, spotrebič musíte nechať vychladnúť a vysušiť s čistou handričkou alebo papierovými utierkami.

Škvryny čistite jemným čistiacim prostriedkom.

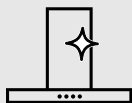

Odsávač pár udržiavajte čistý

Každý mesiac vyčistite spotrebič a tukové filtre. Opatrne vyčistite vnútro a tukové filtre od tuku. Hromadenie tuku alebo iných zvyškov môže mať na následok vznik požiaru.

Pri zapnutom alarme filtra postupujte podľa pokynov na čistenie príslušenstva. Pozrite si časť Alarm filtra v kapitole Každodenné používanie.

Tukové filtre môžete umyť v umývačke.

Umývačka musí byť nastavená na nízku teplotu a krátky cyklus. Tukový filter môže zmeniť farbu, nemá to vplyv na výkon spotrebiča.



Filter s uhlím

Doba nasýtenia filtra s uhlím závisí od spôsobu varenia a frekvencie čistenia tukového filtra. Filter s uhlím je umývateľný. Čistíte alebo regenerujete ho približne po každých dvoch mesiacoch prevádzky. Pozrite si ležák priložený v príslušenstve.

## 5.2 Čistenie tukového filtra

Filtre sú namontované pomocou svoriek a príchytiek na opačnej strane.

### Čistenie filtra:

1. Otvorte ho potiahnutím.



Dávajte pozor! Aby sa predišlo náhodnému kolapsu, má kryt po dva háčiky na bočných stranách.

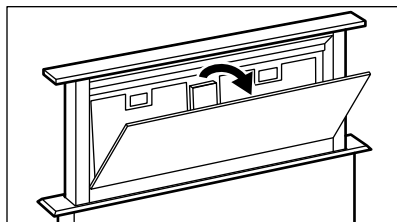

2. Stlačte rukoväť montážnej príchytky na paneli s filtrom na dolnej strane odsávača pár (1).

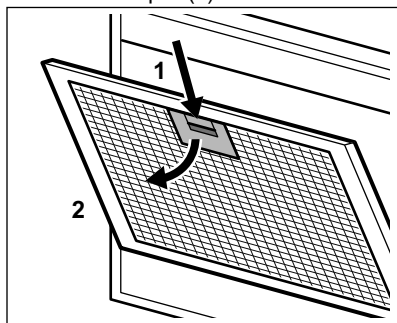

3. Prednú časť filtra mierne nakloňte nadol (2), potom potiahnite. Zopakujte prvé dva kroky pre všetky filtre.
4. Filtre vyčistíte pomocou špongie s neabrazívnymi čistiacimi prostriedkami alebo v umývačke.



Umývačka musí byť nastavená na nízku teplotu a krátky cyklus. Tukový filter môže zmeniť farbu, nemá to vplyv na výkon spotrebiča.

5. Pri späťnej inštalácii filtrov vykonajte prvé dva kroky s opačným postupom. V prípade potreby zopakujte kroky pre všetky filtre. Po zatvorení krytu sa spotrebič vypne. Dotykom tlačidla  zapnete odsávač pár.

## 5.3 Čistenie filtra s uhlím

Vybratie filtra:

1. Zo spotrebiča vyberte tukové filtre. Pozrite si časť „Čistenie tukového filtra“ v tejto kapitole.
2. Vyberte spony, ktoré držia lôžko filtra (1), potom lôžko filtra (2).

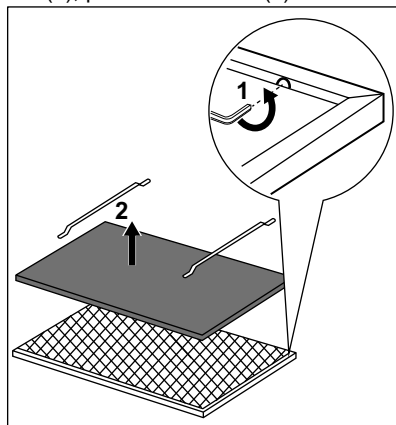

3. Lôžko filtra umyte v horúcej vode bez použitia čistiaceho prostriedku alebo v umývačke.



Umývačku nastavte bez použitia leštidla alebo akýchkoľvek iných umývacích prostriedkov. Umývačka nesmie byť naplnená riadom.



4. Lôžko filtra nechajte vyschnúť alebo použite rúru.



Rúru nastavte na 7 minút na maximálnu teplotu 60 °C.

5. Na inštaláciu filtra vykonajte kroky v opačnom poradí. Filter musí byť pred opakovanou inštaláciou do spotrebiča úplne vysušený.

Lôžko filtra vymeňte každé 2 roky alebo keď je tkanina poškodená.

## 5.4 Výmena osvetlenia

Spotrebič sa dodáva s LED osvetlením. Tento diel môže vymeniť iba technik. V prípade akejkoľvek poruchy si pozrite časť „Servis“ v kapitole „Bezpečnostné pokyny“.



## 6. RIEŠENIE PROBLÉMOV



### VAROVANIE!

Pozrite si kapitoly ohľadne bezpečnosti.

### 6.1 Čo robiť, keď...

Problém	Možná príčina	Riešenie
Spotrebič sa nedá zapnúť.	Spotrebič nie je pripojený k zdroju elektrického napájania alebo je pripojený nesprávne.	Skontrolujte, či je spotrebič správne pripojený k zdroju elektrického napájania.
Spotrebič sa nedá zapnúť.	Je vypálená poistka.	Skontrolujte, či je príčinou poruchy práve poistka. Ak sa poistka vypáli opakovane, obráťte sa na kvalifikovaného elektrikára.
Vysúvací prvok sa nedá otvoriť a panel bliká nečervenou a nabielo.	Sklo vnútri spotrebiča je otvorené.	Zatvorte sklo. Pozrite si časť „Zatvorenie skla“ v kapitole „Pred prvým použitím“.
Nesvieti žiarovka.	Žiarovka je vypálená.	Vymeňte žiarovku. Pozrite si kapitolu „Ošetrovanie a čistenie“.
Spotrebič neabsorbuje dostatočné množstvo výparov.	Rýchlosť motora nie je adekvátna množstvu výparov.	Zmeňte rýchlosť motora.
Svieti ukazovateľ alarmu filtra  .	Svieti alarm filtra. Tukový filter je potrebné vyčistiť.	Pozrite si časť Alarm filtra v kapitole „Ošetrovanie a čistenie“.
Bliká ukazovateľ alarmu filtra  .	Svieti alarm filtra. Filter s uhlím je potrebné vymeniť alebo vyčistiť.	Pozrite si časť Alarm filtra v kapitole „Ošetrovanie a čistenie“.

## 7. OCHRANA ŽIVOTNÉHO PROSTREDIA

Materiály označené symbolom  odovzdajte na recykláciu. Obal hodte do príslušných kontajnerov na recykláciu. Chráňte životné prostredie a zdravie ľudí a recyklujte odpad z elektrických a elektronických spotrebičov. Nelikvidujte

spotrebiče označené symbolom spolu s odpadom z domácnosti.  Výrobok odovzdajte v miestnom recyklačnom zariadení alebo sa obráťte na obecný alebo mestský úrad.

# KAZALO

1. VARNOSTNE INFORMACIJE IN NAMESTITEV.....	171
2. PRED PRVO UPORABO.....	172
3. OPIS IZDELKA.....	172
4. VSAKODNEVNA UPORABA.....	172
5. VZDRŽEVANJE IN ČIŠČENJE.....	174
6. ODPRAVLJANJE TEŽAV.....	176

## ZA POPOLNE REZULTATE

Hvala, ker ste izbrali izdelek AEG. Ustvarili smo ga z namenom, da bi vam brezhibno služil vrsto let, inovativna tehnologija pa vam bo olajšala življenje – tega morda ne boste našli pri običajnih napravah. Prosimo, vzemite si nekaj minut časa za branje, da boste izdelek čim bolje izkoristili.

Obiščite naše spletno mesto za:



Pridobitev nasvetov glede uporabe, brošure, odpravljanje težav, servisne informacije in informacije glede popravil:

**[www.aeg.com/support](http://www.aeg.com/support)**



Registracijo svojega izdelka za boljšo storitev:

**[www.registreaeg.com](http://www.registreaeg.com)**



Nakup dodatkov, potrošnega materiala in originalnih nadomestnih delov za vašo napravo:

**[www.aeg.com/shop](http://www.aeg.com/shop)**

## POMOČ STRANKAM IN SERVIS

Priporočamo uporabo originalnih nadomestnih delov.

Ko kličete servis, imejte pri roki naslednje podatke: model, številko izdelka, serijsko številko.

Podatke najdete na ploščici za tehnične navedbe.

 Opozorilo/Pozor - Varnostne informacije

 Splošne informacije in nasveti

 Okoljske informacije.

Pridržujemo si pravico do sprememb.

## 1. VARNOSTNE INFORMACIJE IN NAMESTITEV



### OPOZORILO!

Za varnostne informacije in namestitev si oglejte dodatna navodila za namestitev. Pred uporabo ali vzdrževalnimi deli na napravi pozorno preberite poglavja o varnosti.

## 2. PRED PRVO UPORABO



**OPOZORILO!**  
Oglejte si poglavja o varnosti.

### 2.1 Zapiranje stekla

Ko se drsnik ne odpre in plošča utripa rdeče in belo, steklo v drsniku ni pričvrščeno. Steklo mora biti zaprto, da lahko odprete drsnik in uporabljate napravo.

1. Sezite do sprednjega dela naprave v omari.
2. Odprite majhen pokrov spredaj in se prepričajte, da steklo znotraj ni premalo pričvrščeno.

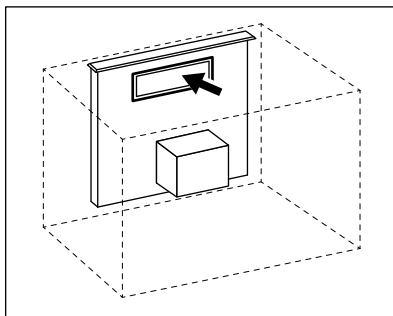

Steklo nežno potisnite, če ni dobro pričvrščeno, da ga zaprete.

3. Zaprite pokrov na sprednji strani naprave.

Naprava je pripravljena za uporabo.

## 3. OPIS IZDELKA

### 3.1 Pregled upravljalne plošče

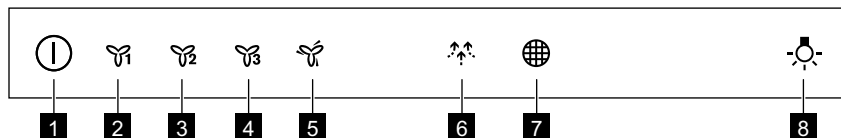

- 1 Vklon/Izklop, Odpri/Zapri
- 2 Prva hitrost motorja
- 3 Druga hitrost motorja
- 4 Tretja hitrost motorja
- 5 Največja hitrost motorja

- 6 Funkcija »Breeze«
- 7 Opozorilo za filter
- 8 Luč

## 4. VSAKODNEVNA UPORABA

### 4.1 Odpiranje in zapiranje nape



**OPOZORILO!**  
Nevarnost telesnih poškodb ali poškodb naprave! Na in pod drsnik ne postavljajte posode ali drugih predmetov.

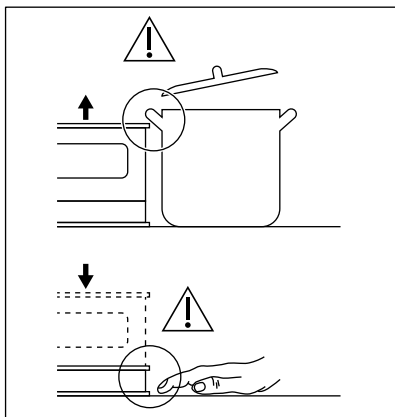

1. Pritisnite in držite ①, dokler se drsnik ne začne odpirati. Naprava se vklopi in drsnik se dvigne.
2. Če želite zapreti drsnik in izklopiti napravo, pritisnite in držite ①, dokler se drsnik ne začne spuščati. Napo uporabite samo, ko se drsnik ustavi in je povsem odprt.

## 4.2 Uporaba nape

Preverite priporočeno hitrost glede na spodnjo razpredelnico.

	Med segrevanjem hrane, kuhanjem s pokrito posodo.
	Med kuhanjem s pokrito posodo na več kuhališčih ali gorilnikih, nežnim cvrenjem.
	Med vrenjem, pečenjem večje količine hrane brez pokrova, kuhanjem na več kuhališčih ali gorilnikih.
	Med vrenjem, pečenjem večje količine hrane brez pokrova, pri veliki vlažnosti. Napa deluje pri najvišji hitrosti. Po 8 minutah se naprava vrne na predhodno nastavitvev.
	Med nežnim kuhanjem, za prezračitev kuhinje. Napa deluje pri najnižji hitrosti. Po 60 minutah se naprava izklopi.

Priporočljivo je, da po kuhanju pustite napo delovati približno 15 minut.

Upravljalna plošča je senzorsko polje. Dotaknite se simbolov za vklop funkcij.

Za upravljanje nape, ko je ta odprta:

1. Napravo vklopite s pritiskom simbola ①.

Zdaj lahko vklopite funkcije.

2. Za vklop funkcije se dotaknite simbola.
3. Po potrebi se dotaknite simbola za luč , da osvetlite površino za kuhanje.

Za izklop naprave ponovno pritisnite simbol ①.

## 4.3 Vklp največje hitrosti motorja

Ko pritisnete tipko , se za osem minut vklopi največja hitrost motorja. Po tem se naprava vrne na prejšnje nastavitve hitrosti.

Ko je funkcija vklopljena, dodaten dotik tipke nima učinka.

## 4.4 Obvestilo o filtriranju

Alarm za filter opozarja na menjavo ali čiščenje ogljenega filtra in čiščenje maščobnega filtra. Če je treba očistiti maščobni filter, indikator filtra 30 sekund sveti (). Če je treba zamenjati ali

očistiti ogljeni filter, indikator filtra  30 sekund utripa ( ).

 Glejte čiščenje filtra maščobe v poglavju o negi in čiščenju.

 Glejte čiščenje filtra maščobe v poglavju o negi v čiščenju.

**Če želite aktivirati ali izključiti funkcijo:**



1. Vključite upravljalno ploščo.

2. Ikone ne smejo svetiti.

3. Za izklop funkcije se tri sekunde dotikajte .

Če je opozorilo za ogljeni filter vklopljeno, ikona filtra  petkrat utripne ( ).

4. Za izklop funkcije se tri sekunde dotikajte .

Če je opozorilo za ogljeni filter izklopljeno, ikona filtra  trikrat utripne ( ).  
Za izklop funkcije se tri sekunde dotikajte .

## 5. VZDRŽEVANJE IN ČIŠČENJE

### 5.1 Opombe glede čiščenja



**Čistilna sredstva**

**Ne uporabljajte grobih pomivalnih sredstev in ščetk.**

Površino naprave čistite z mehko krpo, toplo vodo in blagim čistilom.

Po kuhanju se lahko nekateri deli naprave močno segrejejo. Da bi preprečili madeže, morate napravo ohladiti in osušiti s čisto krpo ali papirnatiimi brisačami.

Madeže očistite z blagim čistilnim sredstvom.

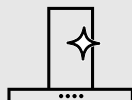

**Napa mora biti čista.**

Napravo in maščobne filtre očistite vsak mesec. Z notranjosti in maščobnih filtrov previdno očistite maščobo. Nakopičena maščoba ali drugi ostanki lahko povzročijo požar.

Ko se vklopi opozorilo za filter, upoštevajte navodila za čiščenje pripomočkov. Oglejte si Opozorilo za filter v poglavju Vsakodnevna uporaba.

Maščobne filtre lahko operete v pomivalnem stroju.

Pomivalni stroj morate nastaviti na nizko temperaturo in kratek program. Maščobni filter se lahko razbarva, a to ne vpliva na zmogljivost naprave.



**Ogljeni filter**

Čas nasičenosti oglenega filtra se spreminja glede na vrsto kuhanja in pogostost čiščenja maščobnega filtra. Ogljeni filter je pralen; filter očistite ali obnovite na približno dva meseca. Oglejte si list, ki je priložen dodatni opremi.

### 5.2 Čiščenje maščobnega filtra

Filtri so nameščeni s pomočjo sponk in zatičev na nasprotni strani.

**Za čiščenje filtra:**

1. Povlecite pokrov, da ga odprete.



**Bodite previdni!** Za preprečitev nenamerne zrušitve ima pokrov ona straneh dva kavlja.

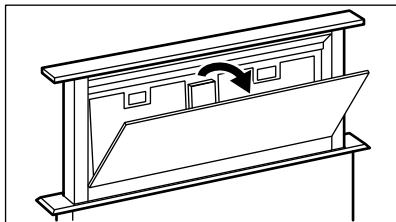

2. Pritisnite ročico pritrdilne sponke na plošči s filtrom pod napo (1).

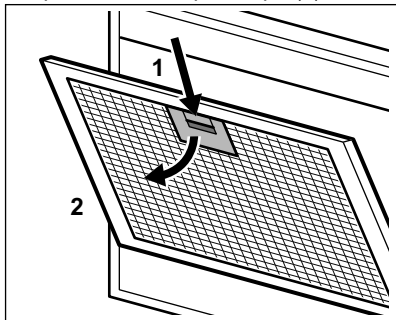

3. Rahlo nagnite sprednji del filtra navzdol (2), nato povlecite. Ponovite prva dva koraka za vse filtre.
4. Filtre očistite z gobico in čistilnim sredstvom, ki ni grobo, ali v pomivalnem stroju.

**i** Pomivalni stroj morate nastaviti na nizko temperaturo in kratek program. Maščobni filter se lahko razbarva, a to ne vpliva na zmogljivost naprave.

5. Za ponovno namestitev filtrov ponovite prva dva koraka v obratnem zaporedju. Korake ponovite za vse filtre (če obstajajo). Ko zaprete pokrov, se naprava izklopi. Z dotikom  vklopite napo.

### 5.3 Čiščenje oglenea filtra

Za odstranitev filtra:

1. Iz naprave odstranite maščobne filtre.

Oglejte si »Čiščenje maščobnega filtra« v tem poglavju.

2. Odstranite sponke, ki držijo ležišče filtra (1), nato ležišče filtra (2).

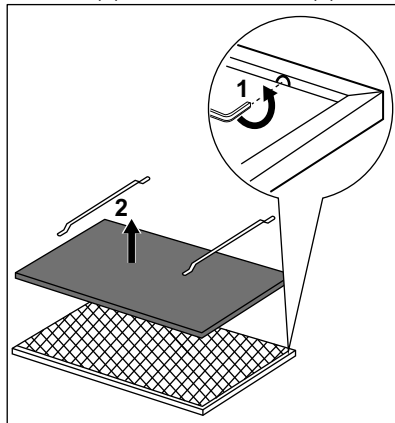

3. Ležišče filtra očistite pod vročo vodo brez čistilnega sredstva ali ga pomijte v pomivalnem stroju.

**i** Pomivalni stroj nastavite brez sredstva za izpiranje ali drugih pomivalnih sredstev. V pomivalnem stroju ne sme biti posode.

4. Pustite, da se ležišče filtra posuši ali uporabite pečico.

 Pečico za sedem minut nastavite na najvišjo temperaturo 60 °C.

5. Za namestitev filtra ponovite korake v obratnem zaporedju. Filter mora biti povsem suh, preden ga namestite nazaj v napravo. Ležišče filtra zamenjajte vsaki dve leti ali ko je tkanina poškodovana.

### 5.4 Zamenjava žarnice

Ta naprava ima LED-žarnico. Ta del lahko zamenja samo strokovnjak. V primeru kakršnekoli napake si oglejte »Servis« v poglavju »Varnostna navodila«.

## 6. ODPRAVLJANJE TEŽAV



### OPOZORILO!

Oglejte si poglavja o varnosti.

### 6.1 Kaj storite v primeru ...

Težava	Možen vzrok	Rešitev
Naprave ne morete vklopiti.	Naprava ni priključena na napajanje ali je priključena nepravilno.	Preverite, ali je naprava pravilno priključena na napajanje.
Naprave ne morete vklopiti.	Pregorela je varovalka.	Preverite, ali je varovalka vzrok za motnjo. Če varovalka večkrat zapored pregori, se obrnite na električarja.
Drsnika ne morete odpreti, plošča pa utripa rdeče in be- lo.	Steklo v napravi je odprto.	Zaprte steklo. Oglejte si »Zapiranje stekla« v poglavju »Pred prvo uporabo«.
Luč ne sveti.	Luč je okvarjena.	Zamenjajte žarnico. Oglejte si poglavje »Vzdrževanje in čiščenje«.
Naprava ne vsrka dovolj hla- pov.	Hitrost motorja ni zadostna za nastale hlape.	Spremenite hitrost motorja.
Vklopljen je indikator alarma za filter  .	Vklopljen je alarm za filter. Očistiti morate maščobni filter.	Oglejte si alarm za filter v poglavju »Vzdrževanje in čiščenje«.
Utripa indikator alarma za fil- ter  .	Vklopljen je alarm za filter. Zamenjati ali očistiti morate ogleni filter.	Oglejte si alarm za filter v poglavju »Vzdrževanje in čiščenje«.

## 7. SKRIB ZA OKOLJE

Reciklirajte materiale, ki jih označuje simbol . Embalažo odložite v ustrezne zabojnike za reciklažo. Pomagajte zaščititi okolje in zdravje ljudi ter reciklirati odpadke električnih in elektronskih naprav. Naprav, označenih

s simbolom , ne odstranjujte z gospodinjskimi odpadki. Izdelek vrnite na krajevno zbirališče za recikliranje ali se obrnite na občinski urad.



# CONTENIDO

1. INDICACIONES DE SEGURIDAD E INSTALACIÓN.....	178
2. ANTES DEL PRIMER USO.....	178
3. DESCRIPCIÓN DEL PRODUCTO.....	178
4. USO DIARIO.....	179
5. MANTENIMIENTO Y LIMPIEZA.....	180
6. SOLUCIÓN DE PROBLEMAS.....	182

## PARA OBTENER RESULTADOS PERFECTOS

Gracias por escoger este producto AEG. Este artículo ha sido creado para ofrecer un rendimiento impecable durante muchos años, con innovadoras tecnologías que facilitarán su vida y prestaciones que probablemente no encuentre en electrodomésticos corrientes. Por favor, dedique algunos minutos a la lectura para disfrutar de todas sus ventajas.

Visite nuestro sitio web para:



Obtener consejos, folletos, soluciones a problemas e información de servicio y reparación:

**[www.aeg.com/support](http://www.aeg.com/support)**



Registrar su producto para recibir un mejor servicio:

**[www.registreaeg.com](http://www.registreaeg.com)**



Adquirir accesorios, artículos de consumo y recambios originales para su aparato:

**[www.aeg.com/shop](http://www.aeg.com/shop)**

## ATENCIÓN Y SERVICIO AL CLIENTE

Le recomendamos que utilice recambios originales.

Al contactar con nuestro centro autorizado de servicio técnico, cerciórese de tener la siguiente información a mano: Modelo, PNC, Número de serie.

La información se puede encontrar en la placa de características.

 Advertencia / Precaución-Información sobre seguridad

 Información general y consejos

 Información sobre el medio ambiente

Salvo modificaciones.

# 1. INDICACIONES DE SEGURIDAD E INSTALACIÓN



## ADVERTENCIA!

Consulte el folleto de instrucciones de instalación separado para obtener información sobre la seguridad y la instalación. Lea atentamente los capítulos de Seguridad antes de cualquier uso o mantenimiento del aparato.

## 2. ANTES DEL PRIMER USO



## ADVERTENCIA!

Consulte los capítulos sobre seguridad.

### 2.1 Cerrar el cristal

Cuando la parte deslizante no se abre y el panel parpadea en blanco, el cristal interior de la corredera está suelto. El vidrio debe estar cerrado para poder abrir la parte deslizante y hacer funcionar el aparato.

1. Busque la parte delantera del aparato dentro del mueble.
2. Abra la pequeña tapa delantera y asegúrese de que el cristal interior no esté suelto.

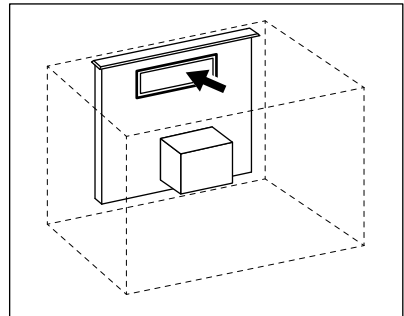

Empuje suavemente el vidrio si se afloja para cerrarlo.

3. Cierre la tapa delantera del aparato. El electrodoméstico está listo para utilizarse.

## 3. DESCRIPCIÓN DEL PRODUCTO

### 3.1 Vista general del panel de mandos

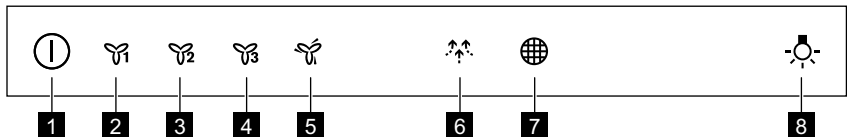

- 1 Encendido / Apagado, Abrir / Cerrar
- 2 Primera velocidad del motor
- 3 Segunda velocidad del motor
- 4 Tercera velocidad del motor
- 5 Velocidad máxima del motor

- 6 Función de brisa
- 7 Notificación del filtro
- 8 Bombilla

## 4. USO DIARIO

### 4.1 Apertura y cierre de la campana



**ADVERTENCIA!**

Podría sufrir lesiones o dañar el aparato! No coloque ningún utensilio de cocina u otros objetos sobre o debajo de la parte deslizable.

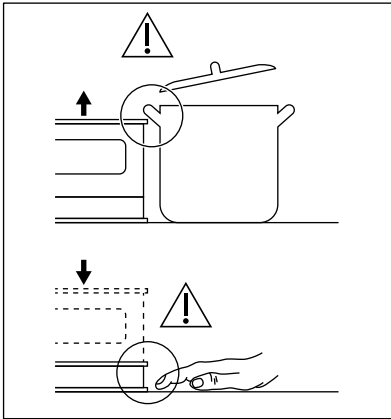

1. Mantenga pulsado ① hasta que la parte deslizable empiece a abrirse. El aparato se enciende y la parte deslizable sube.
2. Para cerrar la parte deslizable y apagar el aparato, mantenga ① pulsado hasta que la parte deslizable comience a descender. Utilice la campana solo cuando la parte deslizable se detenga y esté completamente abierta.

### 4.2 Uso de la campana

Compruebe la velocidad recomendada según la tabla siguiente.

	<p>Mientras calienta la comida, cocine con las ollas cubiertas.</p>
	<p>Mientras cocina con las ollas tapadas en múltiples zonas de cocción o quemadores, freír suavemente.</p>
	<p>Al hervir, freír grandes cantidades de comida sin tapa, cocinar en múltiples zonas de cocción o quemadores.</p>
	<p>Al hervir, freír grandes cantidades de comida sin tapa, gran humedad. La campana funciona a máxima velocidad. Después de 8 minutos, el aparato vuelve al ajuste anterior.</p>
	<p>Mientras cocina alimentos delicados, para ventilar la cocina. La campana funciona a la velocidad más baja. El aparato se apaga después de 60 minutos.</p>





Se recomienda dejar la campana en funcionamiento durante aproximadamente 15 minutos después de la cocción.



El panel de mandos es un campo de sensores. Toque los símbolos para activar las funciones.

Para utilizar la campana cuando está abierta:

1. Encienda el aparato pulsando el símbolo .
- Ahora puede activar las funciones.
2. Para activar la función, toque el símbolo.
3. Si es necesario, toque el símbolo de luz  para iluminar la superficie de cocción.

Para apagar el aparato, pulse el símbolo  de nuevo.



### 4.3 Activación de la velocidad máxima del motor

Cuando se pulsa el botón , la velocidad máxima del motor comienza a funcionar durante 8 minutos. Después de ese tiempo, el aparato vuelve a sus ajustes de velocidad anteriores.



Cuando la función está activada, la pulsación adicional del botón  no tiene ningún efecto.

## 4.4 Notificación del filtro

La alarma del filtro recuerda cambiar o limpiar el filtro de carbón y limpiar el filtro de grasa. El indicador del filtro  se enciende durante 30 segundos si se debe limpiar el filtro de grasa. El indicador de filtro  parpadea durante 30 segundos si es necesario reemplazar o limpiar el filtro de carbón.







Consulte la limpieza del filtro de grasa en el capítulo Mantenimiento y limpieza.



Consulte la limpieza del filtro de carbón o a la sustitución del filtro de carbón en el capítulo Mantenimiento y limpieza.

### Para activar o desactivar la función:

1. Encienda el panel de control.
2. Asegúrese de que los iconos estén apagados.
3. Para activar la función, toque  durante 3 segundos. Si la función está activada, el icono del filtro  parpadea cinco veces.
4. Para desactivar la función, toque  durante 3 segundos. Si la función está desactivada, el icono del filtro  parpadea tres veces. Para resetear la función, toque  durante 3 segundos.

## 5. MANTENIMIENTO Y LIMPIEZA

### 5.1 Notas sobre la limpieza



**Agentes limpiadores**

#### No use detergentes y cepillos abrasivos.

Limpie la superficie del aparato con un paño suave humedecido en agua templada y detergente suave.

Después de cocinar, algunas piezas del aparato pueden calentarse. Para evitar manchas, los aparatos deben enfriarse y secarse con un paño limpio o toallas de papel.

Limpie las manchas con un detergente suave.

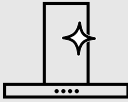

**Mantenga la campana limpia**

Limpie el aparato y los filtros de grasa cada mes. Limpie cuidadosamente la grasa del interior y los filtros de grasa. La acumulación de grasa u otros residuos puede provocar un incendio. Siga las instrucciones de limpieza de los accesorios cuando la notificación del filtro esté activada. Consulte el capítulo Notificación de filtros en el uso diario.

Los filtros de grasa se pueden lavar en el lavavajillas. El lavavajillas debe ajustarse a una temperatura baja y a un ciclo corto. El filtro de grasa puede decolorarse, no influye en el rendimiento del aparato.



**Filtro de carbón**

El tiempo de saturación del filtro de carbón varía en función del tipo de cocción y de la regularidad de la limpieza del filtro de grasa. El filtro de carbón se puede lavar, limpie o regenere el filtro después de aproximadamente cada dos meses. Consulte el folleto incluido en el accesorio.

**5.2 Limpieza del filtro de grasa**

Los filtros se montan con el uso de clips y pasadores en el lado opuesto.

**Para limpiar el filtro:**

1. Tire de la tapa para abrirla.



¡Tenga cuidado! Para evitar un colapso accidental, la cubierta tiene dos ganchos a los lados.

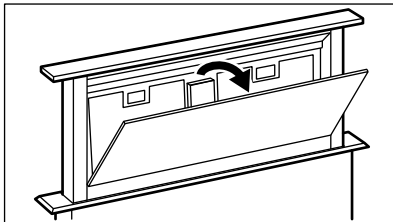

2. Presione la manija del clip de montaje en el panel del filtro debajo de la campana (1).

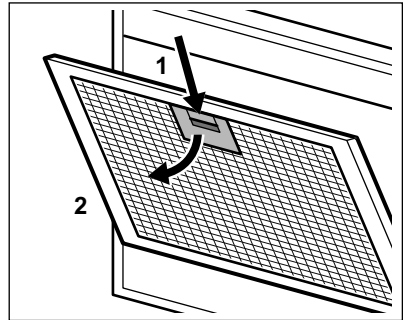

3. Incline ligeramente la parte delantera del filtro hacia abajo (2) y tire de él. Repita los dos primeros pasos para todos los filtros.
4. Limpie los filtros con una esponja con detergentes no abrasivos o en un lavavajillas.



El lavavajillas debe ajustarse a una temperatura baja y a un ciclo corto. El filtro de grasa puede decolorarse, no influye en el rendimiento del aparato.

5. Para volver a montar los filtros, siga los dos primeros pasos en orden inverso.

Repita los primeros pasos para todos los filtros si es necesario.

Después de cerrar la tapa, el aparato se apaga. Toque **ⓘ** para encender la campana.

### 5.3 Limpieza del filtro de carbón

Para quitar el filtro:

1. Retire los filtros de grasa del aparato. Véase "Limpieza del filtro de grasa" en este capítulo.
2. Quite los clips que sujetan el lecho filtrante (1) y, a continuación, el lecho filtrante (2).

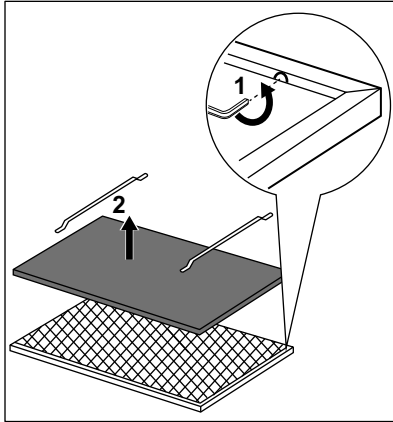

3. Lave el lecho filtrante con agua caliente sin usar detergente o lavavajillas.

**i** Ponga el lavavajillas sin abrillantador ni ningún detergente. El lavavajillas no se puede llenar de platos.

4. Deje que el lecho filtrante se seque o use un horno.

Ponga el horno durante 7 minutos a una temperatura máxima de 60°C.

5. Para instalar el filtro, realice los pasos en orden inverso. El filtro debe secarse completamente antes de volver a instalarlo en el aparato. Reemplace el lecho filtrante cada 2 años o cuando el paño esté dañado.

### 5.4 Cambio de la bombilla

Este aparato se suministra con una lámpara LED. La sustitución de esta pieza debe hacerla un técnico. En caso de avería, consulte el apartado "Asistencia" en el capítulo de "Instrucciones de seguridad".

## 6. SOLUCIÓN DE PROBLEMAS





#### ADVERTENCIA!

Consulte los capítulos sobre seguridad.

### 6.1 Qué hacer si...

Problema	Posible causa	Solución
No se puede encender el aparato.	El aparato no está conectado a una fuente de alimentación o está mal conectado.	Compruebe si el aparato se ha conectado correctamente a la red eléctrica.
No se puede encender el aparato.	Ha saltado el fusible.	Compruebe si el fusible es la causa del fallo de funcionamiento. Si el fusible se funde repetidamente, consulte a un electricista cualificado.

Problema	Posible causa	Solución
No puede abrir la parte deslizable y el panel parpadea en rojo y blanco.	El vidrio del interior del aparato está abierto.	Cierre el cristal. Consulte "Cerrar el cristal" en el capítulo "Antes del primer uso".
La bombilla no funciona.	La bombilla es defectuosa.	Sustituya la bombilla. Consulte el capítulo "Mantenimiento y limpieza".
El aparato no absorbe suficientes vapores.	La velocidad del motor no es la adecuada para el vapor que se genera.	Cambie la velocidad del motor.
El indicador  de alarma del filtro está activado.	La alarma del filtro está activada. El filtro de grasa debe limpiarse.	Consulte la alarma del filtro en el capítulo "Mantenimiento y limpieza".
El indicador  de alarma del filtro parpadea.	La alarma del filtro está activada. El filtro de carbón debe reemplazarse o limpiarse.	Consulte la alarma del filtro en el capítulo "Mantenimiento y limpieza".

## 7. ASPECTOS MEDIOAMBIENTALES

Recicle los materiales con el símbolo . Coloque el material de embalaje en los contenedores adecuados para su reciclaje. Ayude a proteger el medio ambiente y la salud pública, así como a reciclar residuos de aparatos eléctricos y

electrónicos. No deseche los aparatos marcados con el símbolo  junto con los residuos domésticos. Lleve el producto a su centro de reciclaje local o póngase en contacto con su oficina municipal.

## INNEHÅLL

1. SÄKERHETSINFORMATION OCH INSTALLATION.....	184
2. FÖRE FÖRSTA ANVÄNDNING.....	185
3. PRODUKTBEKRIVNING.....	185
4. DAGLIG ANVÄNDNING.....	185
5. SKÖTSEL OCH RENGÖRING.....	187
6. FELSÖKNING.....	188

## FÖR PERFEKT RESULTAT

Tack för att du valt denna produkt från AEG. Vi har skapat den så att du ska kunna få felfritt resultat i många år, med innovativa tekniker som gör livet enklare – funktioner som du inte skulle hitta hos vanliga produkter. Ta några minuter och läs igenom detta för att få ut så mycket som möjligt av produkten.

Besök vår webbplats för att:



Få tips om användning, broschyrer, felsökare, service- och reparationsinformation:

**[www.aeg.com/support](http://www.aeg.com/support)**



Registrera din produkt för bättre service:

**[www.registeraeg.com](http://www.registeraeg.com)**



Köpa tillbehör, förbrukningsvaror och originalreservdelar till din produkt:

**[www.aeg.com/shop](http://www.aeg.com/shop)**

## KUNDTJÄNST OCH SERVICE

Vi rekommenderar att originalreservdelar används.

Ha följande uppgifter till hands när du kontaktar serviceavdelningen: Modell, PNC, serienummer.

Informationen står på märkplåten.

 Varnings-/viktig säkerhetsinformation

 Allmän information och tips

 Miljöinformation

Med reservation för ändringar.

## 1. SÄKERHETSINFORMATION OCH INSTALLATION



### WARNING!

Se separat broschyr för säkerhetsinformation och installation. Läs noga igenom säkerhetskapitlen innan du använder eller utför underhåll på produkten.



## 2. FÖRE FÖRSTA ANVÄNDNING



**VARNING!**  
Se säkerhetsavsnitten.

### 2.1 Stänga glaset

När skjutreglaget inte öppnas och panelen blinkar vitt är glaset inuti skjutreglaget löst. Glaset måste vara stängt för att öppna skjutreglaget och använda produkten.

1. Nå fram till produktens framsida inuti möblerna.
2. Öppna det lilla locket framtill och se till att glaset inuti inte lossnar.

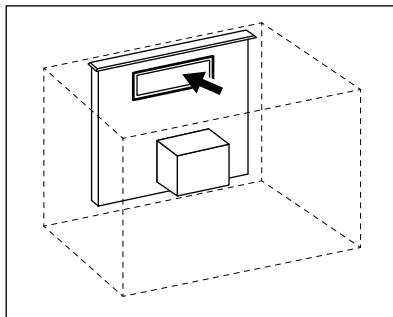

Tryck försiktigt på glaset om det lossnar för att stänga det.

3. Stäng luckan framtill på produkten. Du kan nu använda produkten.

## 3. PRODUKTBESKRIVNING

### 3.1 Beskrivning av kontrollpanelen

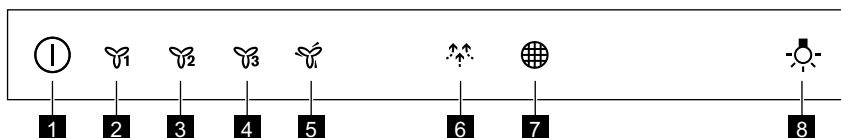

- |                                |                           |
|--------------------------------|---------------------------|
| <b>1</b> Av/På, Öppna/Stäng    | <b>6</b> Breeze-funktion  |
| <b>2</b> Första motorhastighet | <b>7</b> Filtermeddelande |
| <b>3</b> Andra motorhastighet  | <b>8</b> Lampa            |
| <b>4</b> Tredje motorhastighet |                           |
| <b>5</b> Max motorhastighet    |                           |

## 4. DAGLIG ANVÄNDNING

### 4.1 Öppna och stänga fläkten





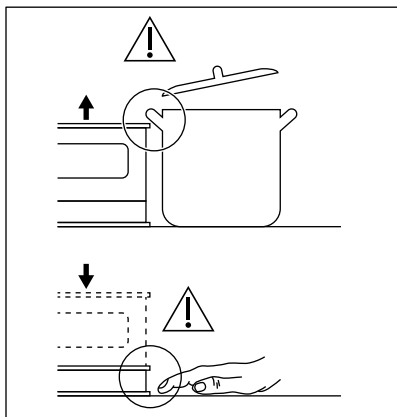

**VARNING!**  
Risk för personskador och skador på produkten föreligger! Lägg inte köksredskap eller andra föremål på och under skjutreglaget.



1. Tryck och håll nere ① tills reglaget öppnas.  
Produkten slås på och reglaget öppnas.
2. För att stänga reglaget och stänga av produkten, tryck och håll nere ① tills reglaget släcks.  
Använd fläkten endast när skjutreglaget stoppar och är helt öppet.

## 4.2 Använda fläkten

Se den rekommenderade hastigheten enligt tabellen nedan.

	Under uppvärmning av mat, vid tillagning under lock.
	Vid tillagning under lock på flera kokzoner eller brännare, mild stekning.
	Under kokning, stekning av stora mängder mat utan lock, tillagning på flera kokzoner eller brännare.
	Under kokning, stekning av stora mängder mat utan lock, mycket fukt. Fläkten körs på maximal hastighet. Efter 8 minuter återgår produkten till föregående inställning.
	Vid tillagning på låg värme, för att ventilera köket. Fläkten körs på lägsta hastighet. Efter 60 minuter stängs produkten av.

 Vi rekommenderar att du lämnar fläkten på i cirka 15 minuter efter tillagningen.

 Kontrollpanelen är ett sensorfält. Tryck på symbolerna för att aktivera funktionerna.



Använda fläkten när den är öppen:

1. Sätt på produkten genom att trycka på ①-symbolen.  
Du kan nu aktivera funktionerna.
2. För att aktivera funktionen, tryck på symbolen.
3. Vid behov, tryck på lampsymbolen  för att tända lamporna.

För att stänga av produkten, tryck på ①-symbolen en gång till.

## 4.3 Aktivera maximal motorhastighet

När du trycker på -knappen startar maximal motorhastighet i 8 minuter. Därefter återgår produkten till föregående inställning.

 När funktionen är påslagen och om du trycker ytterligare gånger på -knappen, har det ingen effekt.

## 4.4 Filtermeddelande

Filterlarmet påminner om att byta eller rengöra kolfiltret och rengöra fettfiltret.

Filterindikatorn  lyser i 30 sekunder om fettfiltret måste rengöras. Filterindikatorn

 blinkar i 30 sekunder om kolfiltret måste bytas eller rengöras.

 Se rengöring av fettfiltret i kapitlet underhåll och rengöring.

 Se rengöring av kolfiltret eller byte av kolfiltret i kapitlet underhåll och rengöring.

**För att aktivera eller avaktivera funktionen:**

1. Slå på kontrollpanelen.
2. Se till att ikonerna är släckta.
3. För att aktivera funktionen, tryck på  i 3 sekunder.

Om funktionen är avaktiverad blinkar filterikonen  5 gånger.

4. För att avaktivera funktionen, tryck på  i 3 sekunder.

Om funktionen är avaktiverad blinkar filterikonen  3 gånger.

Återställ funktionen genom att trycka på  i 3 sekunder.

## 5. SKÖTSEL OCH RENGÖRING

### 5.1 Anmärkningar om rengöring



**Rengöringsmedel**

#### Använd inte rengöringsmedel eller borstar med slipeffekt.

Torka av produktens yta med en mjuk trasa med varmt vatten och mildt rengöringsmedel.

Efter tillagning kan vissa delar av produkten vara varma. För att undvika fläckar måste produkten svalna och sedan torkas av med ren trasa eller pappershandduk.

Rengör fläckar med ett mildt rengöringsmedel.

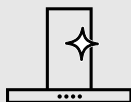

**Håll fläkten ren**

Rengör produkten och fettfiltren en gång i månaden. Rengör insidan och fettfiltren noga från fett. Fettansamling eller andra matrester kan leda till eldsvåda.

Följ instruktionerna för rengöring av tillbehören när filtermeddelandet tänds. Se Filtermeddelandet i kapitlet Daglig användning.

Fettfilter kan diskas i diskmaskinen.

Diskmaskinen måste ställas in på en låg temperatur och ett kort program. Fettfiltret kan missfärgas, men detta påverkar inte produktens prestanda.



**Kolfilter**

Tiden när kolfiltret är mättat varierar beroende på typ av matlagning och hur ofta du rengör fettfiltret. Kolfilter kan tvättas, rengöras eller regenereras ungefär varannan månad. Se broschyren som medföljer tillbehöret.

### 5.2 Rengöra fettfiltret

Filter monteras med hjälp av klämmor och stift på motsatt sida.

**För att rengöra filtret:**

1. Dra i höljet för att öppna det.



Var försiktig! För att förhindra oavsiktlig kollaps har locket två krokar på sidorna.

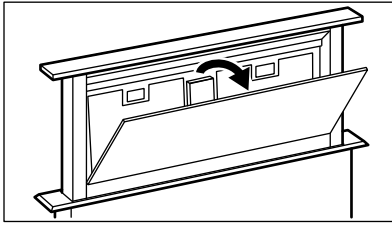

2. Tryck ner handtaget på monteringsklämmorna på filterpanelen under fläkten (1).

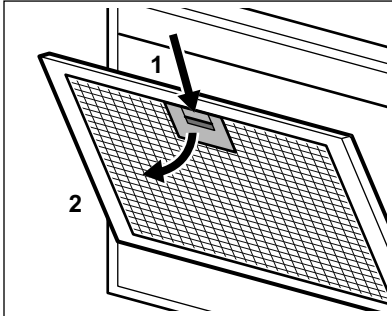

3. Luta framsidan av filtret nedåt (2) lite lätt och dra sedan.  
Upprepa de första två stegen för alla filter.
4. Rengör filtren med en svamp med rengöringsmedel utan slipmedel eller i diskmaskin.



Diskmaskinen måste ställas in på en låg temperatur och ett kort program. Fettfiltret kan missfärgas, men detta påverkar inte produktens prestanda.

5. För att sätta tillbaka filtren, gör de två första stegen i omvänd ordning.  
Upprepa stegen för alla filter om så behövs.  
När locket stängts kan produkten stängas av. Tryck på  för att sätta på fläkten.

### 5.3 Rengöra kolfiltret

För att ta bort filtret:

1. Ta bort fettfiltren från produkten. Se "Rengöring av fettfilter" i det här kapitlet.
2. Ta bort klämmorna som håller fast filterbädden (1), därefter filterbädden (2).

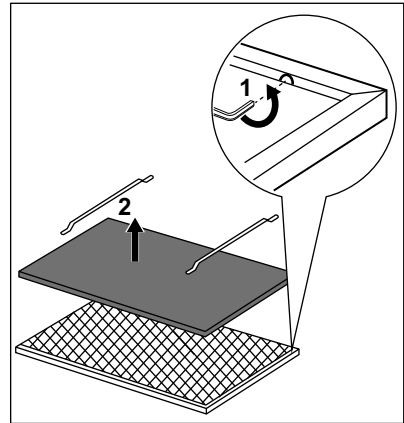

3. Tvätta filterbädden i varmt vatten utan att använda diskmedel eller använd diskmaskin.
-  Ställ in diskmaskinen utan att använda spolglans eller diskmedel. Diskmaskinen kan inte fyllas med disk.
4. Låt filterbädden torka eller använd en ugn.



Ställ in ugnen på 7 minuter i maxtemperatur 60 °C.

5. Utför stegen i omvänd ordning när du ska sätta tillbaka filtret. Filtret är helt torrt innan det installeras i produkten.  
Byt ut filterbädden vartannat år eller när det är skadat.

### 5.4 Byte av lampan

Produkten levereras med en LED-lampa. Denna del får endast bytas av en tekniker. Vid eventuella funktionsfel hänvisas till "Service" i kapitlet "Säkerhetsanvisningar".

## 6. FELSÖKNING





**WARNING!**  
Se säkerhetsavsnitten.

## 6.1 Vad gör jag om...

Problem	Möjlig orsak	Lösning
Jag inte kan sätta på produkten.	Produkten är inte ansluten till strömförsörjningen eller den är ansluten på fel sätt.	Kontrollera att produkten är korrekt ansluten till strömförsörjningen.
Jag inte kan sätta på produkten.	Säkringens har gått.	Kontrollera om säkringen är orsaken till felet. Om säkringen går gång på gång, tala med en kvalificerad elektriker.
Du kan inte öppna skjutreglaget och panelen blinkar rött och vitt.	Glaset inuti produkten öppnas.	Stäng glaset. Se "Stänga glaset" i kapitlet "Före första användning".
Lampan fungerar inte.	Lampan är trasig.	Byt ut lampan. Se kapitlet "Underhåll och rengöring".
Produkten absorberar inte ångorna ordentligt.	Motorhastigheten är inte tillräcklig för ångorna.	Ändra motorns hastighet.
Indikatorn för filterlarmet  är påslagen.	Filterlarmet är påslaget. Fettfiltret måste rengöras.	Se filterlarmet i kapitlet "Underhåll och rengöring".
Indikatorn för filterlarm  blinkar.	Filterlarmet är påslaget. Kolfiltret måste bytas eller rengöras.	Se filterlarmet i kapitlet "Underhåll och rengöring".

## 7. MILJÖSKYDD

Återvinn material med symbolen . Återvinn förpackningen genom att placera den i lämpligt kärl. Bidra till att skydda vår miljö och vår hälsa genom att återvinna avfall från elektriska och elektroniska produkter. Släng inte

produkter märkta med symbolen  med hushållsavfallet. Lämna in produkten på närmaste återvinningsstation eller kontakta kommunkontoret.

## İÇİNDEKİLER

1. GÜVENLİK BİLGİLERİ VE MONTAJ.....	190
2. İLK KULLANIMDAN ÖNCE.....	191
3. ÜRÜN TANIMI.....	191
4. GÜNLÜK KULLANIM.....	191
5. BAKIM VE TEMİZLİK.....	193
6. SORUN GİDERME.....	195

## MÜKEMMEL SONUÇLAR İÇİN

AEG'yi tercih ettiğiniz için teşekkür ederiz. Bu ürünü, sıradan cihazlarda bulamayacağınız hayatı kolaylaştıran özellikler ve yenilikçi teknolojiler kullanarak, size uzun yıllar üstün performans vermesi için tasarladık. Lütfen, cihazınızdan en iyi şekilde yararlanabilmek için birkaç dakikanızı ayırarak bu belgeyi okuyun. Aşağıdakiler için web sitemizi ziyaret edin:



Kullanım önerileri, broşürler, sorun giderme bilgileri, servis ve onarım bilgileri:  
[www.aeg.com/support](http://www.aeg.com/support)



Ürününüzden kullanım ömrü boyunca daha iyi verim almak için kaydedin:  
[www.registeraeg.com](http://www.registeraeg.com)



Cihazınız için Aksesuarlar, Sarf Malzemeleri ve Orijinal yedek parçalar satın alın:  
[www.aeg.com/shop](http://www.aeg.com/shop)

## MÜŞTERİ HİZMETLERİ VE SERVİS

Daima orijinal yedek parçalar kullanın.

Yetkili Servis Merkezimizle iletişim sırasında, aşağıdaki verilerin elinizin altında olduğundan emin olun: Model, PNC, Seri Numarası.

Bilgiler, bilgi etiketinde yazılıdır.

⚠ Uyarı / Dikkat-Güvenlik bilgileri

ℹ Genel bilgiler ve tavsiyeler

🌿 Çevre ile ilgili bilgiler

Önceden haber verilmeksizin değişiklik yapma hakkı saklıdır.

## 1. GÜVENLİK BİLGİLERİ VE MONTAJ



### UYARI!

Güvenlik Bilgileri ve Montaj için ayrı verilen Montaj Talimatları kitapçığına bakın. Cihazın her kullanım veya bakımından önce Güvenlik bölümlerini dikkatle okuyun.

## 2. İLK KULLANIMDAN ÖNCE



**UYARI!**  
Güvenlik bölümlerine bakın.

### 2.1 Camın kapatılması

Kaydırıcı açılmadığında ve panel beyaz yanıp söndüğünde kaydırıcının içindeki cam gevşemiştir. Kaydırıcıyı açmak ve cihazı çalıştırmak için cam kapatılmalıdır.

1. Mobilya içindeki cihazın ön tarafına erişin.
2. Ön kısımdaki küçük kapağı açın ve içindeki camın gevşemediğinden emin olun.

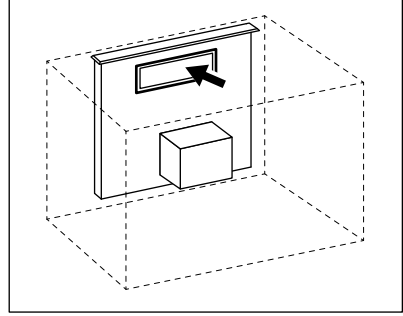

Gevşemişe kapatmak için camı yavaşça itin.

3. Cihazın önündeki kapağı kapatın. Cihaz artık kullanıma hazırdır.

## 3. ÜRÜN TANIMI

### 3.1 Kontrol paneline genel bakış

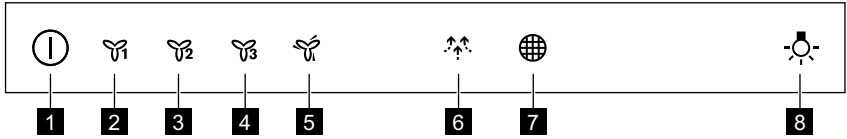

- 1 Açık / Kapalı, Aç / Kapat
- 2 Birinci motor hızı
- 3 İkinci motor hızı
- 4 Üçüncü motor hızı
- 5 Maksimum motor hızı

- 6 Breeze fonksiyonu
- 7 Filtre bildirimi
- 8 Lamba



## 4. GÜNLÜK KULLANIM

### 4.1 Davlumbazın açılması ve kapatılması



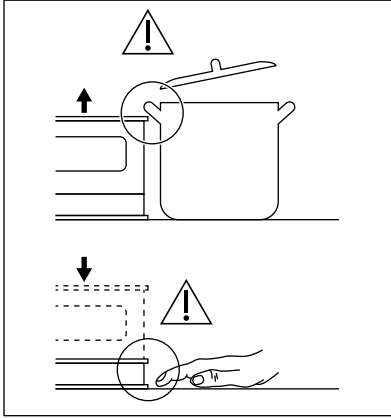



**UYARI!**  
Yaralanma veya cihazın zarar görme riski söz konusudur! Kaydırıcının üzerine ve altına pişirme kabı veya diğer nesnelere koymayın.





1. Kaydırıcı açılmaya başlayana kadar  düğmesini basılı tutun. Cihaz açılır ve kaydırıcı yukarı çıkar.
2. Kaydırıcıyı kapatıp cihazı kapatmak için kaydırıcı aşağı inmeye başlayana kadar  düğmesini basılı tutun. Davlumbazı sadece kaydırıcı durduğunda ve tamamen açık olduğunda kullanılır.

## 4.2 Davlumbazı kullanma



Önerilen hızı aşağıdaki tabloya göre kontrol edin.

	Yiyecekleri ısıtırken kapalı tencerele pişirirken.
	Birden fazla pişirme bölgesinde veya brülörde kapalı kaplarda pişirme işlemi yaparken, hafifçe kızartırken.
	Kaynatma, bol miktarda yiyeceği kapaksız kızartma, birden fazla pişirme bölgesinde veya ocakta pişirme işlemi yaparken.
	Kaynatma, bol miktarda yiyeceği kapaksız kızartma işlemi yaparken ve fazla nem durumunda. Davlumbaz maksimum hızda çalışır. 8 dakika sonra cihaz önceki ayara geri döner.
	Mükemmel yemekler hazırlarken mutfağı havalandırmak için. Davlumbaz en düşük hızda çalışır. 60 dakika sonra cihaz kapanır.

 Pişirme işlemi sonrası davlumbazın yaklaşık 15 dakika kadar çalışmaya devam etmesi önerilir.

 Kontrol Paneli bir sensör alanıdır. Fonksiyonları etkinleştirmek için sembolere dokununuz.



Davlumbaz açıkken davlumbazı çalıştırmak için:

1.  sembolüne basarak cihazı açın. Artık fonksiyonları etkinleştirebilirsiniz.
2. Fonksiyonu etkinleştirmek için sembole dokununuz.
3. Gerekirse, pişirme yüzeyini aydınlatmak için ışık sembolüne  dokununuz.

Cihazı kapatmak için  sembolüne yeniden basın.

## 4.3 Maksimum Motor Hızının Etkinleştirilmesi



 düğmesine bastığınızda Maksimum Motor Hızı 8 dakika süreyle çalışmaya başlar. Bu süre sonunda cihaz önceki hız ayarlarına geri döner.

 İlgili fonksiyon açıkken,  düğmesine ek bir dokunuşun herhangi bir etkisi olmaz.

## 4.4 Filtre bildirim

Filtre alarmı, karbon filtreyi değiştirmenizi veya temizlemenizi ve yağ filtresini temizlemenizi hatırlatır. Gres filtresinin



temizlenmesi gerekiyorsa filtre göstergesi  30 saniye boyunca açık kalır. Karbon filtresinin değiştirilmesi veya temizlenmesi gerekiyorsa filtre göstergesi  30 saniye yanıp söner .





Bakım ve temizlik bölümündeki gres filtresinin temizlenmesi konusuna bakın.



Bakım ve temizleme bölümündeki karbon filtresini temizleme veya değiştirme kısmına bakın.

1. Kontrol panelini açın.
2. Simgelerin kapalı olduğundan emin olun.
3. İşlevi etkinleştirmek için  tuşuna 3 saniye dokununuz.

İşlev etkinleştirilirse, filtre simgesi  beş kez yanıp söner.

4. İşlevi devre dışı bırakmak için  tuşuna 3 saniye dokununuz.



İşlev devre dışı bırakılırsa, filtre simgesi  üç kez yanıp söner.

İşlevi sıfırlamak için  tuşuna 3 saniye basın.

**İşlevi etkinleştirmek veya devre dışı bırakmak için:**

## 5. BAKIM VE TEMİZLİK

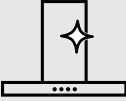
### 5.1 Temizlik hakkında açıklamalar

 <p><b>Temizlik Mad-deleri</b></p>	<p><b>Aşındırıcı deterjan ve fırçalar kullanmayın.</b> Cihazın yüzeyini yumuşak bir bez ve deterjanlı sıcak su ile temizleyin.</p> <p>Pişirmeden sonra cihazın bazı bölümleri sıcak kalmış olabilir. Cihazın üzerinde leke kalmaması için, cihaz soğutulmuş temiz bir bez veya kağıt havluyla kurulmalıdır.</p> <p>Lekeler orta derece etkili bir deterjanla temizlenmelidir.</p>
 <p><b>Davumbazı temiz tutunuz</b></p>	<p>Cihazı her ay temizleyerek filtrelerini yağlayın. İç kısımdan ve yağ filtrelerinden yağları iyice temizleyin. Birikmiş yağlar ya da diğer artıklar yangına sebep olabilir.</p> <p>Filtre alarmı etkinleştğinde aksesuarların temizliğiyle ilgili talimatları izleyin. Günlük kullanım bölümündeki Filtre alarmı konusuna bakın.</p> <p>Yağ filtreleri bulaşık makinesinde yıkanmaya uygundur. Bulaşık makinesi düşük bir sıcaklığa ve kısa bir programa ayarlanmalıdır. Yağ filtresinin rengi değişebilir, bu cihazın performansını etkilemez.</p>
 <p><b>Karbon filtre</b></p>	<p>Karbon filtresinin saturasyon süresi, pişirme türüne ve yağ filtresinin temizlenme sıklığına bağlı olarak değişir. Karbon filtre yıkanabilir; yaklaşık olarak her iki ayda bir filtreyi temizleyin veya rejenere edin. Aksesuarlarla birlikte verilen kitapçığa bakın.</p>

## 5.2 Yağ filtresinin temizlenmesi

Filtreler, karşı tarafta bulunan klipsler ve pimler kullanılarak takılabilir.

### Filtreyi temizlemek için:

1. Açmak için kapağı çekin.

**i** Dikkatli olun! Kazayla çökmesini önlemek için kapağın yan taraflarında iki kanca vardır.

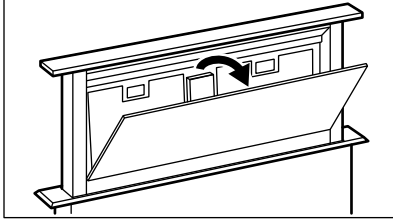

2. Davlumbazın (1) altında bulunan filtre panelindeki montaj klipsinin tutamağına basın.

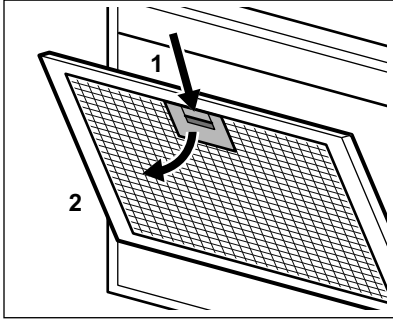

3. Filtrenin önünü hafifçe aşağı doğru eğin (2), ardından çekin. Tüm filtreler için ilk iki adımı tekrarlayın.
4. Filtreleri aşındırıcı olmayan deterjanlarla bir sünger yardımıyla temizleyin veya bulaşık makinesinde yıkayın.

**i** Bulaşık makinesi düşük bir sıcaklığa ve kısa bir programa ayarlanmalıdır. Yağ filtresinin rengi değişebilir, bu cihazın performansını etkilemez.

5. Filtreleri yeniden takmak için ilk iki adımı ters sıralamada yapın.

Mümkünse adımları tüm filtreler için tekrarlayın.

Kapağı kapandığında cihaz da kapanır.

Davlumbazı açmak için ① ögesine dokununuz.

## 5.3 Karbon filtrenin temizlenmesi

Filtreyi çıkarmak için:

1. Yağ filtrelerini cihazdan çıkarın. Bu bölümdeki "Yağ filtresinin temizlenmesi" kısmına bakın.
2. Filtre yatağını tutan klipsleri (1), ardından filtre yatağını çıkarın (2).

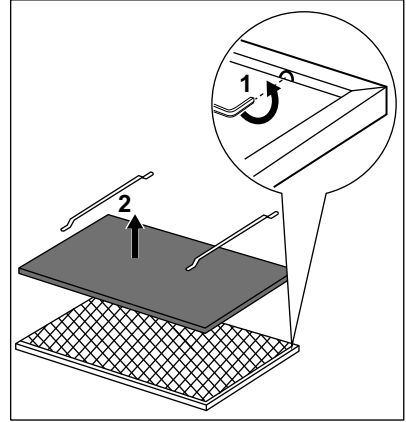

3. Filtre yatağını deterjan kullanmadan sıcak suda yıkayın veya bulaşık makinesinde yıkayın.

**i** Parlatici veya deterjan kullanmadan bulaşık makinesini ayarlayın. Bulaşık makinesi bulaşıkla doldurulamaz.

4. Filtre yatağını kurumaya bırakın veya bir fırın kullanın.

 Fırını azami 60°C sıcaklıkta 7 dakikaya ayarlayın.

5. Filtreyi takmak için bu adımları ters sıralamada yapın. Filtrenin cihaza geri takılmadan önce tamamen kurutulması gerekir.

Filtre yatağını her 2 yılda bir veya bez hasar gördüğünde değiştirin.

## 5.4 Lambanın değiştirilmesi

Bu cihaz ile birlikte bir LED lambası verilir. Bu bölüm yalnızca bir teknisyen

tarafından değiştirilebilir. Herhangi bir arıza durumunda "Güvenlik Talimatları" bölümünde "Hizmet" kısmına bakın.

## 6. SORUN GIDERME



### UYARI!

Güvenlik bölümlerine bakın.

### 6.1 Bu durumlarda ne yapmalı...

Sorun	Muhtemel neden	Çözüm
Makine çalışmıyor.	Cihaz güç kaynağına bağlanmamıştır ya da elektrik bağlantısı doğru şekilde yapılmamıştır.	Cihazın elektrik beslemesine doğru bir şekilde bağlı olup olmadığını kontrol edin.
Makine çalışmıyor.	Sigorta atmıştır.	Arızaya sigortanın neden olup olmadığını kontrol edin. Sigortanın tekrar tekrar atması halinde, kalifiye bir elektrikçiye danışın.
Kayırdıcıyı açamazsınız ve panel kırmızı ve beyaz yanıp söner.	Cihazın içindeki cam açık durumda.	Camı kapatın. "İlk kullanım öncesi" bölümündeki "Camı kapatma" kısmına bakın.
Lamba yanmıyor.	Lamba arızalı.	Lambayı değiştirin. "Bakım ve Temizlik" bölümüne bakın.
Cihaz yeterince buhar emmiyor.	Motor hızı görünen buharlar için yeterli değil.	Motorun hızını değiştirin.
Filtre alarmı göstergesi  açık.	Filtre alarmı açık. Yağ filtresi temizlenmelidir.	"Bakım ve temizlik" bölümünde filtre alarmı kısmına bakın.
Filtre alarm göstergesi  yanıp söner.	Filtre alarmı açık. Karbon filtre değiştirilmeli veya temizlenmelidir.	"Bakım ve temizlik" bölümünde filtre alarmı kısmına bakın.

## 7. ÇEVREYLE İLGİLİ BİLGİLER

Şu sembole sahip malzemeler geri dönüştürülebilir . Ambalajı geri dönüşüm için uygun konteynerlere koyun. Elektrikli ve elektronik cihaz atıklarının geri dönüşümüne ve çevre ve insan sağlığının korunmasına yardımcı

olun. Ev atığı sembolü  bulunan cihazları atmayın. Ürünü yerel geri dönüşüm tesislerinize gönderin ya da belediye ile irtibata geçin.

## ЗМІСТ

1. ІНФОРМАЦІЯ ПРО БЕЗПЕКУ І ВСТАНОВЛЕННЯ.....	196
2. ПЕРЕД ПЕРШИМ ВИКОРИСТАННЯМ.....	197
3. ОПИС ВИРОБУ.....	197
4. ЩОДЕННЕ ВИКОРИСТАННЯ.....	197
5. ДОГЛЯД ТА ЧИСТКА.....	199
6. УСУНЕННЯ ПРОБЛЕМ.....	201

## ДЛЯ ВІДМІННОГО РЕЗУЛЬТАТУ

Дякуємо, що обрали цей прилад АЕГ. Ми створили його для бездоганної роботи протягом багатьох років, за інноваційними технологіями, які допомагають робити життя простішим – це властивості, які можна й не знайти в звичайних приладах. Приділіть декілька хвилин, аби прочитати, як отримати найкраще від цього приладу.

Відвідайте наш веб-сайт, щоб:



Отримати поради з використання, брошури, інструкції з усунення несправностей, інформацію щодо сервісу та ремонту:

**[www.aeg.com/support](http://www.aeg.com/support)**



Зареєструвати свій продукт для кращого обслуговування:

**[www.registeraeg.com](http://www.registeraeg.com)**



Придбати приладдя, витратні матеріали і оригінальні запчастини для вашого приладу:

**[www.aeg.com/shop](http://www.aeg.com/shop)**

## ДОПОМОГА КЛІЄНТАМ ТА ОБСЛУГОВУВАННЯ

Рекомендується використовувати оригінальні запчастини.

При звертанні до сервісного центру необхідно мати наступну інформацію:

Модель, PNC, серійний номер.

Інформацію можна знайти у таблиці.

 Увага! Важлива інформація з техніки безпеки

 Загальна інформація й рекомендації

 Інформація щодо захисту навколишнього середовища

Може змінитися без оповіщення.

## 1. ІНФОРМАЦІЯ ПРО БЕЗПЕКУ І ВСТАНОВЛЕННЯ



### ПОПЕРЕДЖЕННЯ!

Інформацію про безпеку та встановлення див. в окремому буклеті інструкції зі встановлення. Перед використанням чи обслуговуванням приладу уважно прочитайте розділи щодо безпеки.

## 2. ПЕРЕД ПЕРШИМ ВИКОРИСТАННЯМ



### ПОПЕРЕДЖЕННЯ!

Див. розділи з інформацією щодо техніки безпеки.

### 2.1 Закривання скла

Якщо слайдер не відкривається і панель мигтить білим, це означає, що скло всередині слайдера ослаблено. Для відкривання слайдера і роботи приладу скло має бути закритим.

1. Дістаньтеся передньої сторони приладу всередині меблів.
2. Відкрийте маленьку кришку спереду і переконайтеся, що скло всередині не ослаблено.

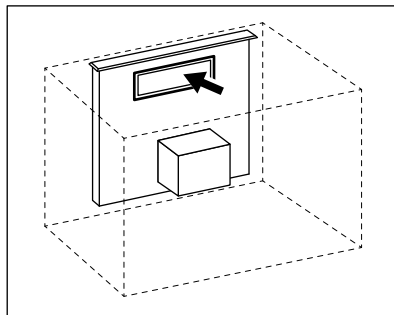

Акуратно натисніть на скло, якщо воно ослаблено, щоб закрити його.

3. Закрийте дверцята спереду приладу.

Прилад готовий до роботи.

## 3. ОПИС ВИРОБУ

### 3.1 Огляд панелі керування

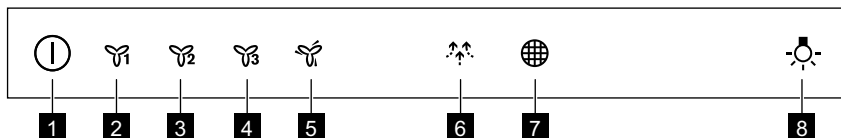

- 1 Увімк. / Вимк., Відкрити/ Закрити
- 2 Перша швидкість двигуна
- 3 Друга швидкість двигуна
- 4 Третя швидкість двигуна
- 5 Максимальна швидкість двигуна

- 6 Функція «Breeze»
- 7 Повідомлення про фільтр
- 8 Лампа

## 4. ЩОДЕННЕ ВИКОРИСТАННЯ



### 4.1 Відкривання і закриття витяжки



#### ПОПЕРЕДЖЕННЯ!

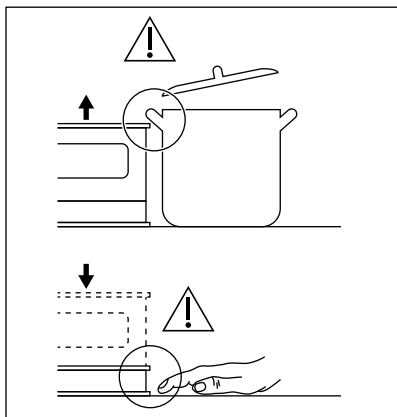



Існує ризик травмування або пошкодження приладу! Не ставте посуд або інші предмети на слайдер або під ним.





1. Натисніть і утримуйте , доки слайдер не почне відкриватися. Прилад вмикається і слайдер піднімається вгору.
2. Щоб закрити слайдер і вимкнути прилад, натисніть і утримуйте , поки слайдер не почне опускатися. Використовуйте витяжку лише тоді, коли слайдер зупиниться і буде повністю відкритий.

## 4.2 Користування витяжкою



Перевірте рекомендовану швидкість відповідно до таблиці нижче.

	Нагрівання їжі, готування у накритому кришкою посуді.
	Готування у посуді з кришкою на декількох зонах нагрівання або конфорках, лагідне обсмажування.
	Варіння, смаження великої кількості їжі без кришки, готування на декількох зонах нагрівання або конфорках.
	Варіння, смаження великої кількості їжі без кришки, висока вологість. Витяжка працює на максимальній швидкості. Через 8 хвилин прилад повертається до попереднього налаштування.
	Лагідне готування, для вентиляції кухні. Витяжка працює на найнижчій швидкості. Через 60 хвилин прилад вимикається.

 Рекомендується залишати витяжку працювати протягом приблизно 15 хвилин після готування.

 Панель керування у приладі сенсорна. Торкніться символів, щоб активувати функції.



Для керування витяжкою, коли витяжка відкрита:

1. Увімкніть прилад, натиснувши символ .
2. Тепер можна активувати функції. Для активації функції торкніться символу.
3. За необхідності торкніться символу освітлення , щоб підсвітити варильну поверхню.



Щоб вимкнути прилад, знову натисніть символ .

## 4.3 Увімкнення максимальної швидкості двигуна

При натисненні кнопки  двигун починає працювати на максимальній швидкості протягом 8 хвилин. Після цього прилад повертається до попереднього налаштування швидкості.

 Коли ця функція увімкнена, додаткове натискання кнопки  не діє.

## 4.4 Повідомлення про фільтр

Попередження про фільтр нагадує про необхідність заміни або очищення вугільного фільтра та очищення жирового фільтра. Якщо потрібно очистити жировий фільтр, протягом 30 секунд світиться індикатор . Якщо потрібно замінити або очистити вугільний фільтр, протягом 30 секунд мигтить індикатор .

 Див. пункт «Очищення жирового фільтра» у розділі «Догляд і очищення».

 Зверніться до пункту «Очищення вугільного фільтра» або «Заміна вугільного фільтра» у розділі «Догляд і очищення».

## Щоб увімкнути або вимкнути функцію:

1. Увімкніть панель керування.
2. Переконайтеся, що значки не світяться.
3. Щоб увімкнути функцію, торкніться  на 3 секунди.

Якщо функція увімкнена, значок фільтра  мигтить п'ять разів.

4. Щоб вимкнути функцію, торкніться  на 3 секунди.

Якщо функція вимкнена, значок фільтра  мигтить тричі.

Щоб скинути функцію, торкніться  на 3 секунди.

## 5. ДОГЛЯД ТА ЧИСТКА

### 5.1 Примітки щодо чищення



#### Засоби для чищення

#### Не використовуйте абразивні засоби для чищення та щітки.

Очистьте поверхню приладу за допомогою м'якої ганчірки, змоченої в теплій воді з додаванням м'якого засобу для чищення.

Після готування деякі частини приладу залишаються гарячими. Щоб уникнути плям, необхідно зачекати, доки прилад охолоне, а потім протерти насухо чистою серветкою або паперовим рушником.

Використовуйте неагресивний засіб для чищення плям.

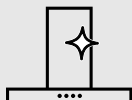

#### Тримайте в'язьку чистою

Очищуйте прилад та жирові фільтри щомісяця. Ретельно очищуйте внутрішню частину та жирові фільтри від жиру. Накопичення жиру й інших залишків їжі може спричинити загоряння.

Якщо світиться попередження про фільтр, дотримуйтеся інструкцій з очищення аксесуарів. Див. розділ «Повідомлення про фільтр» в главі «Щоденне користування».

Жирові фільтри можна мити в посудомийній машині.

У посудомийній машині потрібно встановити низьку температуру і короткий цикл миття. Жировий фільтр може знебарвитися, що не впливає на ефективність роботи приладу.



**Вугільний  
фільтр**

Час нейтралізації вугільного фільтра може бути різним в залежності від способу готування та регулярності очищення жирового фільтра. Вугільний фільтр можна мити, очищувати або відновлювати приблизно кожні два місяці. Див. буклет, що постачається з аксесуаром.

## 5.2 Очищення жирового фільтра

Фільтри встановлені з використанням затискачів і штифтів на протилежній стороні.

**Щоб очистити фільтр, виконайте такі дії:**

1. Потягніть кришку, щоб відкрити її.



Будьте обережні! Для запобігання випадковому падінню кришка має два гачки по боках.

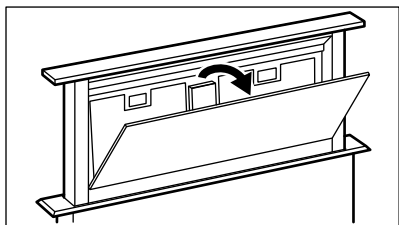

2. Натисніть ручку затискача кріплення на панелі фільтра під витяжкою (1).

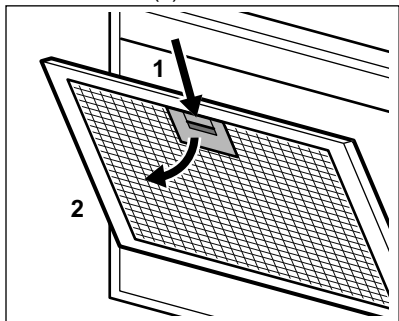

3. Злегка нахиліть передню частину фільтра вниз (2), потім потягніть. Повторіть перші два кроки для всіх фільтрів.
4. Очистіть фільтри губкою з неабразивними м'якими засобами

або вимийте в посудомийній машині.



У посудомийній машині потрібно встановити низьку температуру і короткий цикл миття. Жировий фільтр може знебарвитися, що не впливає на ефективність роботи приладу.

5. Щоб встановити фільтри на місце, повторіть перші два кроки в зворотному порядку.

Повторіть кроки для всіх фільтрів, якщо застосовується.

Після закриття кришки прилад

вимикається. Торкніться ①, щоб увімкнути витяжку.

## 5.3 Очищення вугільного фільтра

Щоб зняти фільтр:

1. Зніміть жирові фільтри з приладу. Зверніться до розділу «Очищення жирового фільтра» у цій главі.
2. Зніміть затискачі, що утримують фільтруючу основу (1), а потім саму фільтруючу основу (2).



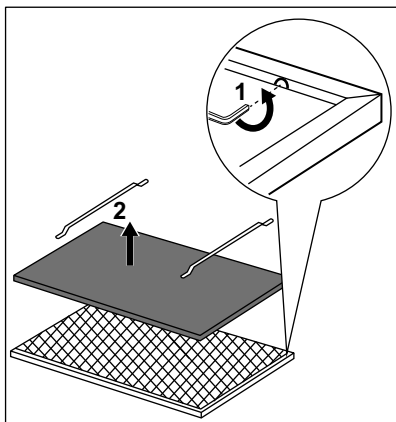

3. Промийте фільтруючу основу під гарячою водою без миючих засобів або вимийте її у посудомийній машині.



Посудомийна машина не повинна використовувати ополіскувач або інші миючі засоби. У посудомийній машині не повинно бути посуду.

4. Зачекайте, доки фільтруюча основа висохне самостійно або висушіть її в духовій шафі.



Увімкніть духову шафу на 60°C на 7 хвилин.

5. Щоб встановити фільтр, повторіть усі кроки в зворотному порядку. Перед встановленням фільтру назад у прилад він має бути повністю сухим.

Замінюйте фільтруючу основу кожні 2 роки або у випадку пошкодження тканини.

## 5.4 Заміна лампи

Прилад постачається із світлодіодною лампою. Цю деталь може замінювати лише кваліфікований спеціаліст. У випадку будь-якої несправності зверніться до розділу «Сервіс» глави «Інструкції щодо безпеки».

## 6. УСУНЕННЯ ПРОБЛЕМ



### ПОПЕРЕДЖЕННЯ!

Див. розділи з інформацією щодо техніки безпеки.

### 6.1 Необхідні дії в разі виникнення проблем

Несправність	Можлива причина	Вирішення
Не вдається увімкнути прилад.	Прилад не під'єднано до мережі живлення або під'єднано неправильно.	Переконайтеся, що прилад правильно під'єднаний до мережі.
Не вдається увімкнути прилад.	Запобіжник перегорів.	Переконайтеся, що запобіжник є причиною несправності. Якщо запобіжник перегорить ще раз, зверніться до кваліфікованого електрика.
Слайдер не відкривається і панель мигтить червоним та білим.	Скло всередині приладу відкрито.	Закрийте скло. Див. розділ «Закривання скла» і «Перед першим користуванням».

Несправність	Можлива причина	Вирішення
Лампа не працює.	Лампа несправна.	Замініть лампу. Див. розділ «Догляд та чищення».
Прилад не поглинає достатньо парів.	Швидкість двигуна не відповідає утворюваній парі.	Змініть швидкість двигуна.
Світиться індикатор попередження про фільтр  .	Світиться попередження про фільтр. Потрібно очистити жировий фільтр.	Див. попередження про фільтр у розділі «Догляд та чищення».
Мигтить індикатор попередження про фільтр  .	Світиться попередження про фільтр. Необхідно замінити або очистити вугільний фільтр.	Див. попередження про фільтр у розділі «Догляд та чищення».

## 7. ОХОРОНА ДОВКІЛЛЯ

Здавайте на повторну переробку матеріали, позначені відповідним символом . Викидайте упаковку у відповідні контейнери для вторинної сировини. Допоможіть захистити навколишнє середовище та здоров'я інших людей і забезпечити вторинну переробку електричних і електронних



приладів. Не викидайте прилади, позначені відповідним символом , разом з іншим домашнім сміттям. Поверніть продукт до заводу із вторинної переробки у вашій місцевості або зверніться до місцевих муніципальних органів влади.

## 6.1 ماذا تفعل إذا حدث...

المشكلة	السبب المحتمل	الإصلاح
تعذر تفعيل الجهاز.	الجهاز غير متصل بمصدر الكهرباء أو أنه متصل بشكل غير صحيح.	تأكد مما إذا كان الموقد متصلاً بشكل صحيح بمصدر الكهرباء.
تعذر تفعيل الجهاز.	المنصهر تالف.	تأكد مما إذا كان المنصهر هو سبب الخلل الوظيفي. إذا تابع احتراق المنصهر مراراً وتكراراً، اتصل بالكهربائي المختص.
لا يمكنك فتح الحامل المنزلق وتومض اللوحة باللونين الأحمر والأبيض.	يتم فتح الزجاج داخل الجهاز.	قم بإغلاق الزجاج. قم بالرجوع إلى "غلق الزجاج" في فصل "ما قبل الاستخدام الأول".
المصباح لا يعمل.	المصباح معيب.	استبدل المصباح. راجع فصل "العناية والتنظيف".
الجهاز لا يمتص مقدار كاف من الأبخرة.	سرعة المحرك غير كافية مقارنة بالأبخرة المتصاعدة.	تغيير سرعة المحرك.
مؤشر إنذار الفلتر  يعمل.	إنذار الفلتر يعمل. يجب تنظيف فلتر الدهون.	راجع إنذار الفلتر في فصل "العناية والتنظيف".
مؤشر إنذار الفلتر  يومض.	إنذار الفلتر يعمل. يجب استبدال فلتر دقائق الفحم أو تنظيفه.	راجع إنذار الفلتر في فصل "العناية والتنظيف".

## 7. المخاوف البيئية

من المخلفات المنزلية الأخرى. ومن ثم قم بإعادة المنتج إلى الجهة المسئولة عن إعادة التصنيع بمنطقتك أو اتصل بالمجلس المحلي التابع له.

أعد تدوير المواد التي تحمل الرمز  ضع الأغلفة في حاوية مناسبة لإعادة التدوير. ساعد في حماية البيئة والصحة الإنسانية و قم بإعادة تصنيع مخلفات الأجهزة الإلكترونية والكهربائية. لا تتخلص من الأجهزة التي تحمل رمز  مع غيرها

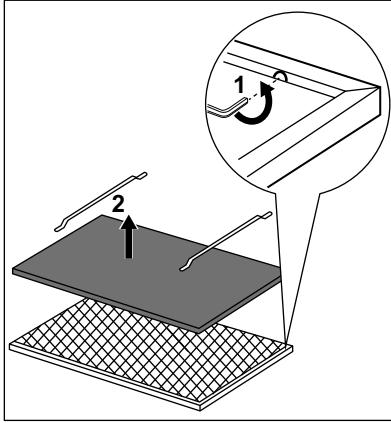

3. اغسل طبقة الترشيح في ماء ساخن دون استخدام منظفات أو اغسلها في غسالة الأطباق.

قم بإعداد غسالة الأطباق على ألا يشمل الغسيل الشطف أو وجود منظفات. ولا يمكن ملء الغسالة بالأطباق.

4. اترك طبقة الترشيح حتى تجف أو استخدم الفرن.

اضبط الفرن لمدة سبع دقائق في أقصى درجة حرارة والتي تبلغ 60°م.

5. لترتيب الفلتر، اتبع الخطوات بالترتيب العكسي. يجب تجفيف الفلتر تماما قبل تركيبه مرة أخرى في الموقد. استبدل طبقة الترشيح مرة كل سنتين أو عندما يتلف نسيج القماش.

### 5.4 استبدال المصباح

يرفق مع هذا الجهاز مصباح LED. لا يمكن استبدال هذا الجزء إلا بواسطة فني. في حالة وجود أي عطل، ارجع إلى قسم "الخدمة" في فصل "تعليمات السلامة".

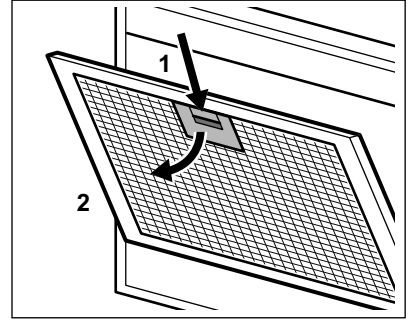

3. قم بلف الجزء الأمامي من الفلتر إلى الأسفل قليلا (2)، ثم اسحبه.  
كرر الخطواتين السابقتين مع جميع الفلاتر.  
4. قم بتنظيف الفلاتر باستخدام إسفنجة ومادة منظفة غير كاشطة أو غسلها في غسالة الأطباق.

يجب ضبط غسالة الأطباق على درجة حرارة منخفضة ودورة قصيرة. قد يتغير لون فلتر الدهون، ولكن هذا لن يؤثر على أداء الجهاز.

5. لترتيب الفلاتر مرة أخرى، اتبع الخطوات السابقتين بالترتيب العكسي. كرر الخطوات مع جميع الفلاتر إن أمكن. بعد غلق الغطاء، يتوقف الجهاز عن العمل. المس 1 لتشغيل الموقد.

### 5.3 تنظيف فلتر الفحم



إزالة الفلتر:

1. قم بإزالة فلتر الدهون من الموقد. راجع قسم "تنظيف فلتر الدهون" في هذا الفصل.  
2. قم بإزالة المشابك التي تثبت طبقة الترشيح (1)، ثم قم بإزالة طبقة الترشيح (2).

## 6. استكشاف الأخطاء وإصلاحها

تحذير  
راجع فصول الأمان.



3. لتنشيط الوظيفة، المس  لمدة 3 ثوانٍ. إذا كان الوظيفة مفعلة، تومض أيقونة فلتر باللون خمس مرات.
4. لإلغاء تنشيط الوظيفة، المس  لمدة 3 ثوانٍ. إذا كانت الوظيفة غير مفعلة، تومض أيقونة فلتر باللون ثلاث مرات.
- إعادة ضبط الوظيفة، المس  لمدة 3 ثوانٍ.

راجع قسم تنظيف فلتر الدهون في فصل العناية والتنظيف.



راجع قسم تنظيف فلتر الفحم أو استبدال فلتر الفحم في فصل العناية والتنظيف.



### تنشيط أو إلغاء تنشيط الوظيفة:

1. قم بتشغيل لوحة التحكم.
2. تأكد من أن الأيقونات تم إيقافها.

## 5. العناية والتنظيف

### 5.1 ملاحظات حول النظافة

لا تستخدم منظفات كاشطة وفرش. نظف سطح الموقد بقطعة فماش ناعمة باستخدام المياه الدافئة وسائل تنظيف خفيف.

بعد الطهي يمكن أن تسخن بعض أجزاء الموقد. لتجنب البقع يجب تبريد الموقد وتجفيفه بقطعة فماش نظيفة أو مناشف ورقية.

نظف البقع بسائل تنظيف خفيف.



مواد التنظيف

قم بتنظيف الموقد وفلاتر الدهون كل شهر. نظف الفلاتر الداخلية وفلاتر الدهون من الدهون بعناية. قد يتسبب تراكم الدهون أو بقايا الطعام الأخرى في حدوث حريق. اتبع التعليمات الخاصة بتنظيف الملحقات إذا كان إنذار الفلتر يعمل. راجع إنذار الفلتر في فصل الاستخدام اليومي.

يمكن غسل فلاتر الدهون باستخدام غسالة الأطباق. يجب ضبط غسالة الأطباق على درجة حرارة منخفضة ودورة قصيرة. قد يتغير لون فلتر الدهون، ولكن هذا لن يؤثر على أداء الجهاز.

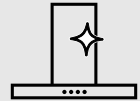

حافظ على نظافة المدخنة

تختلف مدة نقع فلتر دقائق الفحم حسب نوع الطهي ومدى الانتظام في تنظيف فلتر الدهون. فلتر دقائق الفحم يمكن غسله، قم بتنظيف أو تجديد الفلتر بعد كل شهرين تقريباً. راجع النشرة المضمنة في الملحق.



فلتر دقائق الفحم

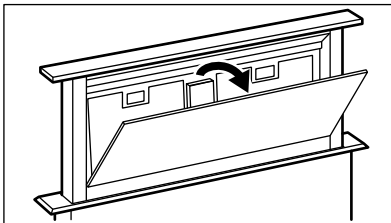

2. اضغط على مقبض مشبك التثبيت على لوحة الفلتر الموجودة أسفل المدخنة (1).

### 5.2 تنظيف فلتر الدهون

يتم تثبيت الفلاتر باستخدام مشابك تثبيت ودبابيس على الجهة المقابلة.

#### لتنظيف الفلتر:

1. اسحب الغطاء لفتحه.

انتبه! لمنع الانهيار العارض، يكون هناك مشبكان على الأجناب.



1. قم بالضغط المستمر على ① حتى يبدأ الحامل المنزلق في الفتح.  
يبدأ الجهاز في العمل وبعدها الحامل المنزلق لأعلى.
2. لغلِق الحامل المنزلق وإيقاف تشغيل الجهاز قم بالضغط المستمر على ① حتى يبدأ الحامل المنزلق في النزول لأسفل.  
استخدم المدخنة فقط عندما يتوقف الحامل المنزلق ويصبح مفتوحاً تماماً.

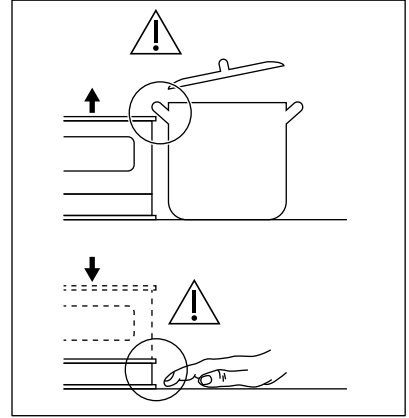

## 4.2 استخدام المدخنة

تحقق من السرعة الموصى بها وفقاً للجدول أدناه.

أثناء تسخين الطعام أو طهيهِ مع تغطية الأواني.	🔒1
أثناء الطهي مع تغطية الأواني على مناطق طهي أو شعلات متعددة، قلي خفيف.	🔒2
أثناء الغليان، تحمير كميات كبيرة من الطعام بدون غطاء، طهي على مناطق طهي أو شعلات متعددة.	🔒3
أثناء الغليان، تحمير كميات كبيرة من الطعام بدون غطاء، رطوبة كبيرة. المدخنة تعمل على أقصى سرعة. بعد 8 دقائق، يعود الجهاز إلى الإعداد السابق.	🔒
أثناء الطهي اللطيف، لتهوة المطبخ. المدخنة تعمل على أقل سرعة. بعد 60 دقيقة، يتوقف الجهاز عن العمل.	⬆️⬆️

## 4.3 تنشيط الحد الأقصى لسرعة المحرك

عندما تضغط على الزر 🏠، يبدأ الحد الأقصى لسرعة المحرك في العمل لمدة ثمان دقائق. بعد تلك الفترة، يعود الجهاز إلى إعدادات السرعة السابقة.

عندما تعمل الوظيفة، فإن اللمس الإضافي على الزر 🏠 لا يكون له أية آثار. 📌

## 4.4 تنبيه الفلتر

يعمل إنذار الفلتر على تذكيرك بتغيير فلتر الفحم أو تنظيفه وتنظيف فلتر الدهون. يعمل مؤشر فلتر على اللون لمدة 30 ثانية إذا وجب تنظيف فلتر الدهون. يومض مؤشر فلتر 🏠 باللون لمدة 30 ثانية إذا كان يجب استبدال فلتر الفحم أو تنظيفه.

يوصى بترك المدخنة تعمل لمدة 15 دقيقة تقريباً بعد الطهي. 📌

تتميز لوحة التحكم بمجال استشعار المس الرموز لتنشيط الوظائف. 📌

لتشغيل المدخنة عندما تكون المدخنة مفتوحة:

1. شغل الجهاز بالضغط على الرمز ①. يمكنك الآن تنشيط الوظائف:
  2. لتنشيط الوظيفة، المس الرمز.
  3. إذا لزم الأمر، اضغط على رمز الإضاءة 🏠 لإزالة ضوء الطهي.
- لإيقاف تشغيل الجهاز، اضغط على الرمز ① مرة أخرى.

## 2. قبل الاستخدام الأول

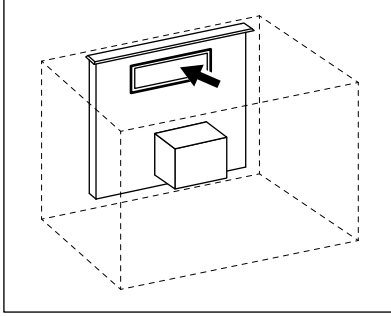

تحذير  
راجع فصول الأمان.

### 2.1 إغلاق الزجاج

عندما لا ينفث الجزء المنزلق وتومض الخلية باللون الأبيض فإن الزجاج الموجود بالداخل يصبح متفككا. يجب أن يغلق الزجاج لكي يتم فتح الحامل المنزلق وتشغيل الجهاز.

1. الوصل للجانب الأمامي من الجهاز داخل الأثاث.
2. قم بفتح الغطاء الصغير وتأكد من أن الزجاج الموجود بالداخل ليس متفككا.

3. قم بغلق الغطاء الموجود أمام الجهاز. الجهاز جاهز الآن للاستخدام.

## 3. وصف المنتج

### 3.1 عرض لوحة التحكم

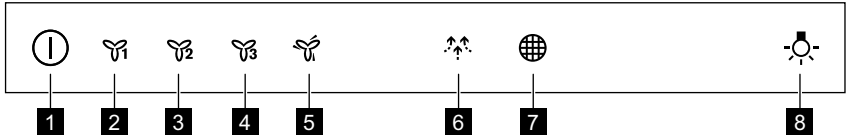

- 6 وظيفة طرد رماد الموقد
- 7 تنبيه الفلتر
- 8 مصباح

- 1 تشغيل / إيقاف، فتح / إغلاق
- 2 سرعة المحرك الأولى
- 3 سرعة المحرك الثانية
- 4 سرعة المحرك الثالثة
- 5 أقصى سرعة للمحرك

## 4. الاستخدام اليومي

### 4.1 فتح وإغلاق المدخنة

تحذير  
خطر التعرض للإصابة أو إتلاف الجهاز! لا تضع أية أوان أو أشياء أخرى أعلى وأسفل الحامل المنزلق.

## المحتويات

208	1. معلومات الأمان والتركيب
207	2. قبل الاستخدام الأول
207	3. وصف المنتج
207	4. الاستخدام اليومي
205	5. العناية والتنظيف
204	6. استكشاف الأخطاء وإصلاحها

## للحصول على أفضل النتائج

شكراً لكم على شرائكم هذا المنتج من منتجات AEG. لقد صممنا هذا المنتج ليمنحكم أداءً فائقاً لعدة سنوات، حيث نستخدم أحدث التقنيات المتطورة التي تساعد على جعل حياتكم أكثر سهولة ويسر وهي الخصائص التي لن تجدوا مثلها في غيره من الأجهزة العادية. يرجى قضاء بضعة دقائق في القراءة للحصول على أقصى استفادة من الجهاز. نفضل زيارة موقعنا الإلكتروني لكي:

تحصل على نصائح الاستخدام والكتيبات الترويجية ومستكشف المشاكل وإصلاحها ومعلومات الخدمة من خلال:

[www.aeg.com/support](http://www.aeg.com/support)

تسجيل المنتج للحصول على خدمة أفضل عبر:

[www.registeraeg.com](http://www.registeraeg.com)

بأدر بشراء الملحقات والمواد الاستهلاكية وقطع الغيار الأصلية لجهازك:

[www.aeg.com/shop](http://www.aeg.com/shop)



## رعاية وخدمة العملاء

استخدم دائما قطع غيار أصلية. عند الاتصال بمركز الخدمة المعتمد لدينا، تأكد من توفير المعلومات التالية لديك: الموديل و PNC والرقم المسلسل.

يمكن أن تجد هذه البيانات على لوحة القياس.

⚠️ معلومات تحذيرية / تنبيهية متعلقة بالسلامة

📖 تعليمات عامة ونصائح

📖 التعليمات البيئية

عرضة للتغيير بدون إشعار

## 1. معلومات الأمان والتركيب

تحذير

قم بالرجوع إلى كتيب تعليمات

التركيب المنفصلة للحصول على

معلومات الأمان والتركيب. اقرأ

فصول الأمان بعناية قبل أي

استخدام أو أية صيانة للجهاز.











[www.aeg.com/shop](http://www.aeg.com/shop)



867351211-B-112020



**AEG**