



De'Longhi Appliances via Seitz, 47 31100 Treviso Italia www.delonghi.com

5712410111_00_0118

EV250



RAFFRESCATORE EVAPORATIVO
EVAPORATIVE COOLER
CLIMATISEUR À ÉVAPORATION
VERDUNSTUNGSKÜHLER
VERDAMPINGSKOELER
ENFRIADOR EVAPORATIVO
CLIMATIZADORE EVAPORATIVO
ΕΞΑΤΜΙΣΤΗ ΨΥΓΕΙΟΥ
FORDAMPNINGSKJØLER
FÖRÅNGNINGSKYLARE
FORDAMPNINGSKØLER
HAIHTUMISNESTETTÄ
ИСПАРИТЕЛЬНЫЙ ОХЛАДИТЕЛЬ
БУЛАНДЫРҒЫШ КУЛЕР
PÁROLOGTATÓ HŰTŐ
ODPRAŔOVACÍ CHLADIČ
ODPAROVACÍM CHLADIČOM
CHŁODNICA WYPARNA
EVAPORATIVNI HLADNJAK
EVAPORATIVNI HLADILNIK
ИЗПАРИТЕЛ ОХЛАДИТЕЛ
EVAPORATOR RÄCITOR
BUHARLAŞMALI SOĞUTUCU

De'Longhi

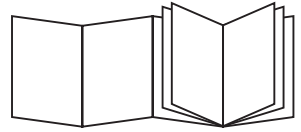

IT

pag. 6

NL

pag.. 26

NO

sid.46

RU

стр. 66

SK

str.89

BG

стр.109

EN

page 11

ES

pág. 31

SV

sid. 51

KZ

72-бет

PL

str. 94

RO

pag.115

FR

pag.16

PT

pág. 36

DA

sid. 56

HU

old. 79

HR

str. 99

TR

say.120

DE

S. 21

EL

σελ 41

FI

siv. 61

CS

str. 84

SL

str.104

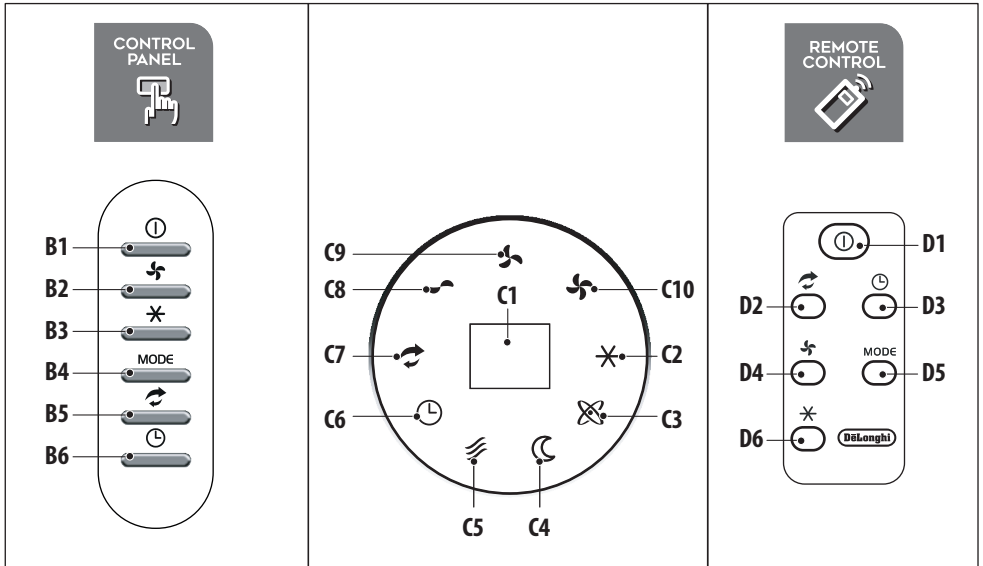
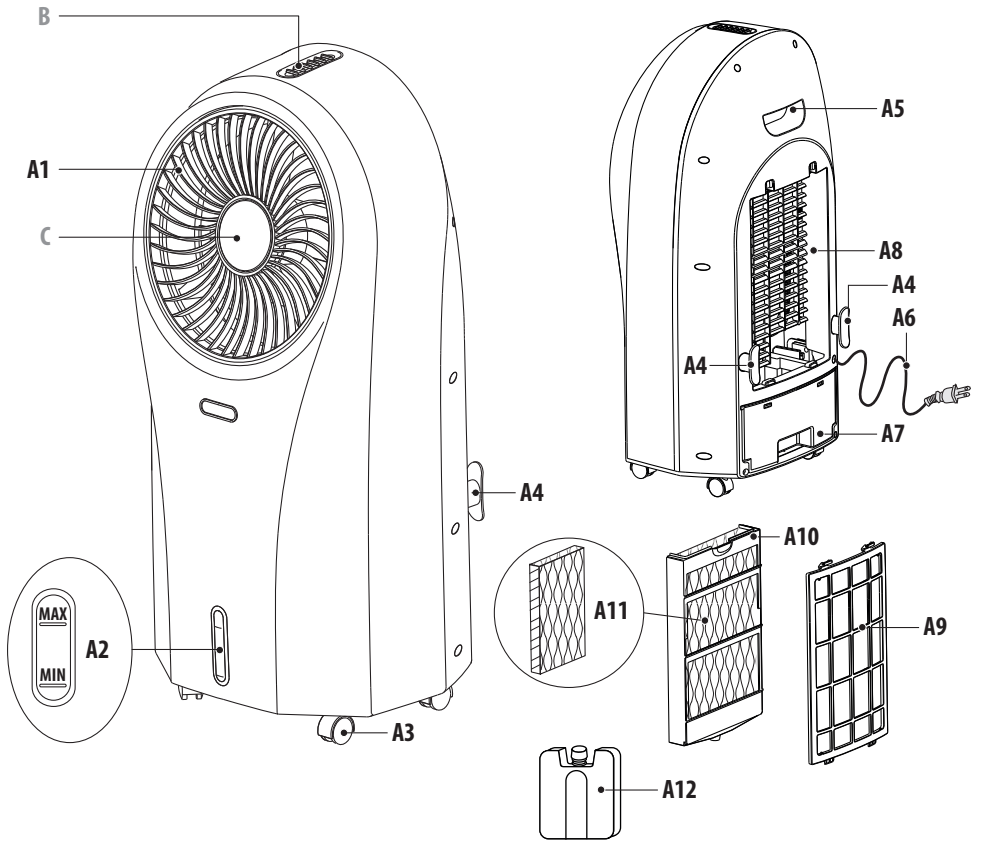

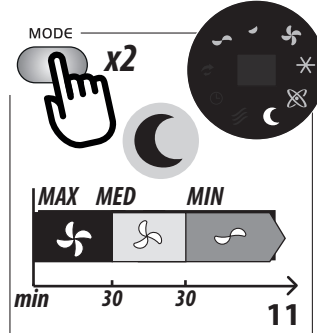
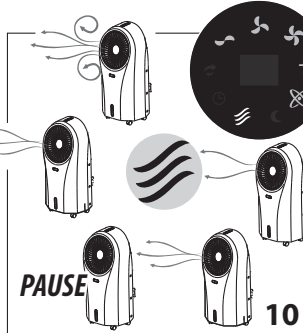
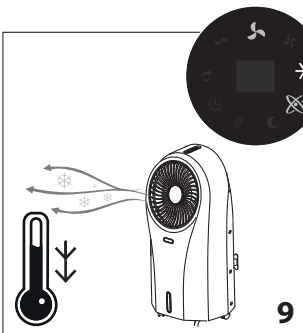
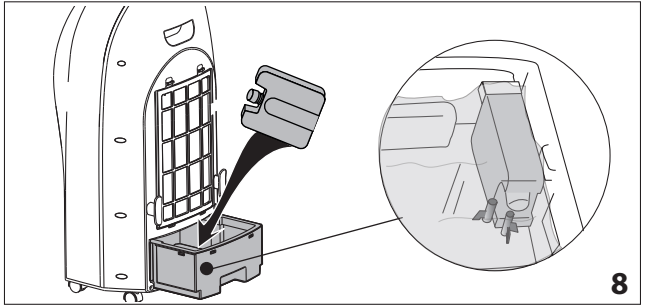
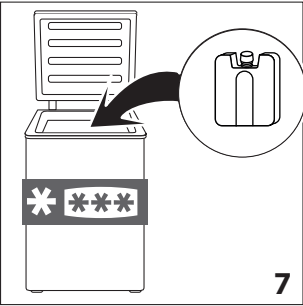
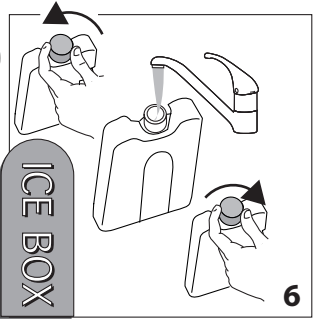
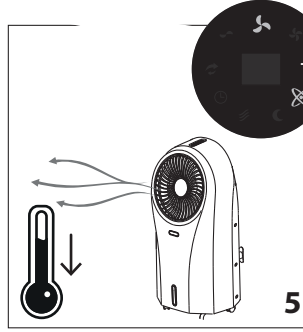
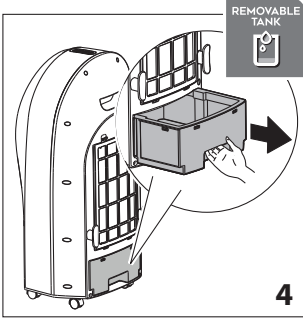
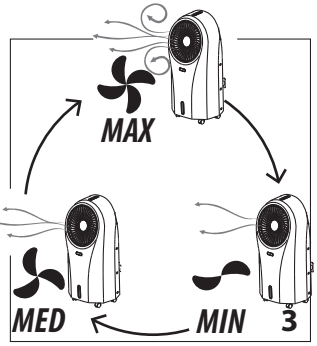
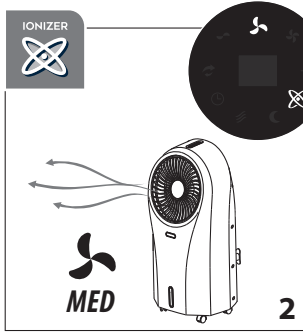
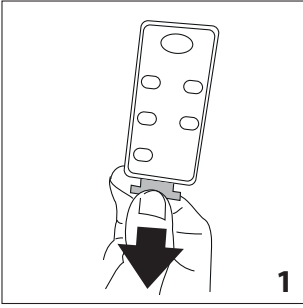

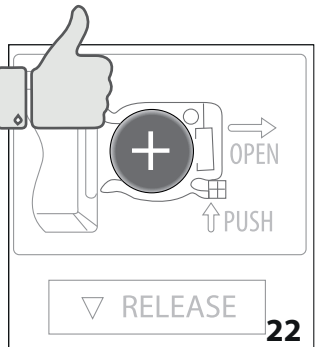
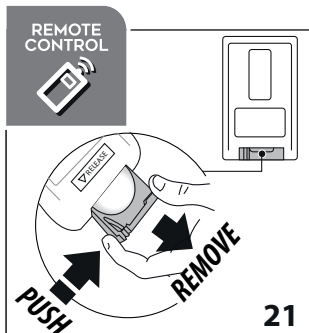
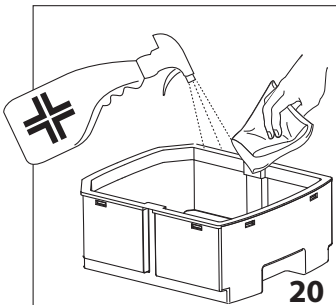
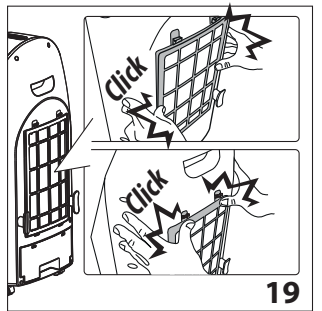
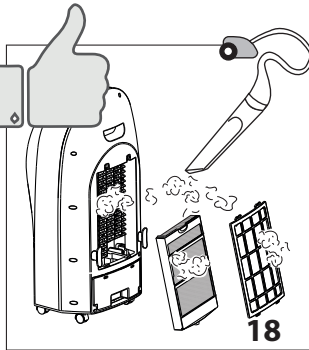
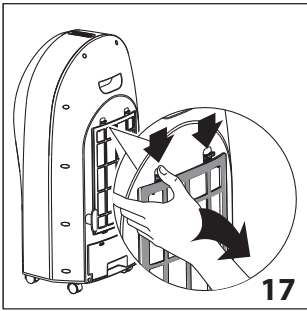
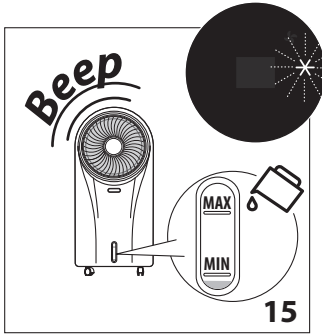
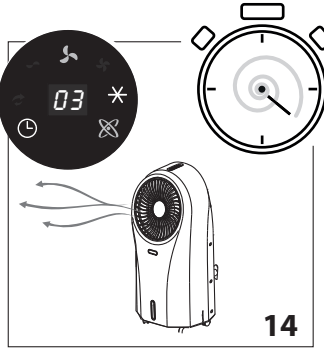
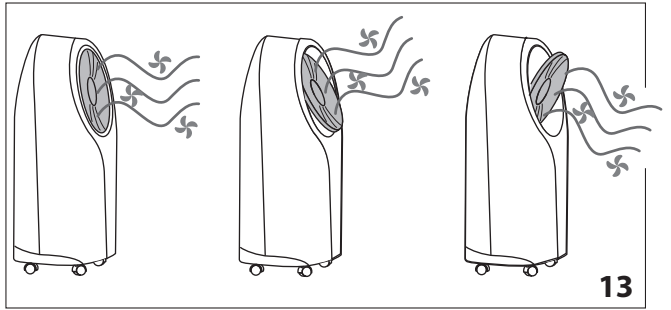
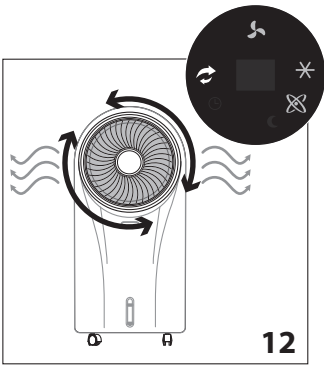

1. ADVERTÊNCIAS FUNDAMENTAIS PARA A SEGURANÇA

- O aparelho não pode ser utilizado por pessoas (incluindo crianças) com capacidades físicas, sensoriais ou mentais reduzidas ou com experiência e conhecimento insuficientes, a menos que sejam supervisionadas ou instruídas para utilizar o aparelho de modo seguro por uma pessoa
- As crianças devem ser controladas para que não brinquem com o aparelho.
- Em caso de danos ao plugue ou ao cabo de alimentação, a substituição dos mesmos deverá ser feita somente pela Assistência Técnica, de modo a evitar qualquer tipo de risco.

SOMENTE PARA MERCADOS EUROPEUS:

- Este aparelho pode ser utilizado por crianças de idade não inferior a 8 anos e por pessoas com capacidades físicas, sensoriais ou mentais reduzidas ou com experiência e conhecimentos insuficientes, desde que forem supervisionadas ou instruídas atentamente sobre como utilizar de modo seguro o aparelho e sobre os perigos decorrentes de tal uso. Certifique-se que as crianças não brinquem com o aparelho. A limpeza e a manutenção por parte do usuário também podem ser efetuadas por crianças com pelo menos 8 anos desde que submetidas a supervisão. Mantenha o aparelho e o cabo longe do alcance de crianças com menos de 8 anos de idade.
- O aparelho pode ser utilizado por pessoas com capacidades físicas, sensoriais ou mentais reduzidas, ou sem experiência ou conhecimento necessário, desde que sob supervisão, ou após terem sido instruídas sobre a utilização segura do aparelho e sobre os perigos relacionados ao mesmo.
- As crianças não devem brincar com o aparelho.
- Desligar sempre o aparelho da alimentação se deixado sem vigilância e antes de efetuar manutenções ou limpeza.

Como a máquina funciona por meio de corrente elétrica, não se exclui a possibilidade de provocar choques elétricos.

Respeitar, portanto os seguintes avisos sobre a segurança:

- Depois de ter removido a embalagem, verificar a integridade do aparelho. Caso tenha dúvidas não utilizá-lo e contactar pessoal profissionalmente qualificado;
- Antes da utilização, verificar sempre a integridade do cabo de alimentação.
- É perigoso modificar ou alterar de qualquer maneira as características do aparelho.
- O aparelho deve ser instalado respeitando as normas nacionais que disciplinam as instalações elétricas.
- Não instale o aparelho em ambientes onde o ar possa conter gás, óleo ou enxofre ou perto de fontes de calor.
- Antes de ligar o aparelho à tomada de corrente, verificar

que a tensão de rede indicada na etiqueta do aparelho corresponda à tensão do seu aparelho.

- Caso o aparelho seja utilizado ao externo, certificar-se de que a ficha seja conectada a uma tomada adequada à utilização externa.
- Este aparelho deve estar conectado a uma ligação a terra eficiente. O equipamento deve ser verificado por um electricista qualificado.
- Antes de quaisquer operações de limpeza ou de manutenção, sempre tire a ficha da tomada elétrica.
- Não mergulhar o aparelho na água.
- Este aparelho destina-se exclusivamente ao uso para o qual foi expressamente concebido e da forma, ou seja, para humidificar os ambientes domésticos. Qualquer outro tipo de uso será considerado impróprio e, portanto, perigoso. •

O fabricante não poderá ser considerado responsável por eventuais danos decorrentes de usos impróprios, errôneos e irresponsáveis e/ou por reparações efetuadas por pessoal não qualificado.

- Nunca utilizar a função de refrescamento sem água. Utilizar apenas água da torneira sem acrescentar nenhum adição. Encher o reservatório apenas com o aparelho desligado.
- Não deslocar o aparelho quando o reservatório está cheio e quando o aparelho está em funcionamento.
- Não deixar o aparelho ligado inutilmente porque poderia ser fonte potencial de perigo.
- Não pôr as mãos, o rosto ou o corpo diretamente sobre ou próximo à grelha quando o aparelho estiver a funcionar.
- Colocar o aparelho sobre uma superfície estável e plana. Nunca colocá-lo sobre carpete ou tapetes ou sobre móveis delicados que poderiam ser danificados pelo contacto com a água.
- Não colocar o aparelho próximo a fontes de calor, como estufas, radiadores, etc.. Colocar o seu aparelho próximo a uma tomada de corrente.
- Quando o aparelho estiver ligada à rede de alimentação, levar em conta também as seguintes regras de segurança fundamentais:
 - não tocar o aparelho com as mãos molhadas ou húmidas;
 - não utilizar o aparelho com os pés molhados ou descalços;
 - Não puxar o cabo de alimentação ou o próprio aparelho para desligar a ficha pela tomada de corrente;
 - manter o aparelho fora do alcance das crianças
 - não introduzir objetos estranhos no aparelho;
 - não deixar o aparelho exposto a agentes atmosféricos;
- Caso pretenda eliminar definitivamente o aparelho, depois de ter desligado a ficha da tomada de corrente, recomenda-se que este seja inutilizado por cortar o cabo de alimentação.
- Em caso de avaria e/ou mau funcionamento, desligar o aparelho sem adulterá-lo. Para eventuais reparações contactar exclusivamente os centros de assistência técnica autorizados e exigir o uso de peças sobressalentes e acessórios originais.
- Evitar a utilização de extensões para o cabo de alimentação elétrica.

Importante!

Conserva o material de embalagem (sacos plásticos, poliestireno expandido) longe do alcance das crianças.







RISCO DE ASFIXIA: o aparelho poderia conter partes pequenas. Durante as operações de limpeza e manutenção, algumas destas partes poderiam estar desmontadas. Manusear com cuidado e manter longe das crianças as pequenas partes.

2. DESCRIÇÃO

2.1 Descrição da máquina

- A1. Grelha rotatória: pode ser direcionada manualmente (efetuar esta regulação quando a rotação não estiver ativa)
- A2. Indicador do nível de água no reservatório
- A3. Rodas
- A4. Enrolador de cabo
- A5. Alça
- A6. Cabo de alimentação
- A7. Reservatório de água extraível
- A8. Compartimento dos filtros
- A9. Filtros anti-pó
- A10. Suporte do painel de vapor
- A11. Painel de vapor
- A12. "Ice box": Tabuleiro de gelo

2.2 Descrição do painel de controlo (B)

- B1. ON/OFF: para ligar e desligar o aparelho
- B2. Velocidade de ventilação. Premir para seleccionar uma das 3 velocidades disponíveis:  MED,  MAX,  MIN
- B3. Arrefecimento/humidificação. Premir para desativar ou ativar a função.
- B4. Seleção da modalidade de ventilação
 - **Natural**  : O aparelho efetua alguns ciclos de ventilação casual em diferentes velocidades, interrompidos por alguns segundos de pausa.
 - **Sleep**  (noturno): o aparelho funciona 30 minutos à velocidade MAX, seguidos por 30 minutos à velocidade MED; em seguida procede sempre em velocidade mínima.
- B5. Modalidade "Swing" (rotação): Ao ser selecionada, a grelha roda.
- B6. "AUTO OFF" (desligamento automático): premir para programar o desligamento retardado (de 1 a 24 horas).
 - Ao ser premido, no ecrã aparecerá o símbolo  e o valor numérico piscarão por aproximadamente 5 segundos: quando permanecem acesos fixos o desligamento está programado.
 - Para desativar o auto OFF" (desligamento automático): premir a tecla até seleccionar "00", então aguardar o desligamento do símbolo e do valor numérico.

2.3 Descrição do ecrã (C)

- C1. Visor de programação "auto OFF" (desligamento automático)
- C2. "Arrefecimento/humidificação ativo
- C3. "Ionizador" ativo (sempre acesa, porque a função está presente em todas as modalidades de funcionamento)
- C4. Modalidade de ventilação "Sleep" (noturno) ativa
- C5. Modalidade de ventilação "Natural" ativa
- C6. "Auto-off" (desligamento automático) programado
- C7. Modalidade "Swing" (rotação) selecionada

- C8. Velocidade de ventilação “MIN”
- C9. Velocidade de ventilação “MED”
- C10. Velocidade de ventilação “MAX”

2.4 Descrição do telecomando:



- D1. ON/OFF: para ligar e desligar o aparelho
- D2. Modalidade “Swing” (rotação): Ao ser selecionada, a grelha roda.
- D3. “AUTO OFF” (desligamento automático) (ver B6)
- D4. Velocidade de ventilação (ver B2)
- D5. Seleção da modalidade de ventilação (ver B4)
- D6. Arrefecimento/humidificação. Premir para desativar ou ativar a função.

3. INSTRUÇÕES DE USO





3.1 Na primeira utilização

- Durante a primeira utilização poderia haver um cheiro estranho. Isto faz parte do funcionamento normal do aparelho.
- UTILIZAÇÃO DO TELECOMANDO: Na primeira utilização, remover a lingueta plástica (fig. 1). Apontar o telecomando para o ecrã led. A distância operacional máxima é de cerca 6 metros do detector.

3.2 Ligar e desligar

1. Conectar o aparelho a uma tomada de corrente: o aparelho emite um sinal sonoro. A máquina está pronta para o uso.
2. Premir a tecla  (B1 ou D1). Ao ligar o aparelho tem velocidade de “MED” e com a “ionização” ativa (fig. 2);
3. Para desligar o aparelho, pressionar a tecla  (B1 ou D1).

3.3 Selecionar a velocidade de ventilação.

1. Premir a tecla  (B2 ou D4);
2. A cada pressão da tecla, a velocidade de ventilação muda ( MED,  MAX,  MIN) (fig. 3).

3.4 Arrefecimento/humidificação

Preparar o aparelho por encher o reservatório de água.

1. Extrair o reservatório de água (fig. 4) e enchê-lo com água fresca da torneira (MAX 4,5l); prestar atenção a não superar o nível MAX visível no indicador de nível (A2). O nível MAX assegura 6 horas de utilização do aparelho.
2. Inserir novamente o reservatório de água;
3. Premir a tecla  (B3 ou D6): o símbolo correspondente acende-se no ecrã (fig. 5). O ar atravessa o dispositivo de arrefecimento e sai refrescado, contribuindo assim a diminuir a temperatura do ambiente;

Nota:

Ao utilizar pela primeira vez esta função, a água no reservatório pode colorir-se: Isto faz parte do funcionamento normal do aparelho.

Para aumentar a eficiência do aparelho, utilizado o “Ice box” (A11).

4. Encher o “Ice box” com água da torneira (fig. 6);
5. Pôr no congelador o “Ice box” (fig. 7) e deixá-lo até ao congelamento;
6. Extrair o reservatório de água e pôr dentro dele o “Ice box” e colocá-lo no canto posterior esquerdo (fig. 8).

Nota:

Certificar-se de que o “Ice box” esteja bem posicionado no alojamento específico (fig. 8).

7. Inserir novamente o reservatório de água, ligar o aparelho e selecionar a função: o ar emitido pelo aparelho será mais fresco (fig. 9).

3.5 Selecionar a modalidade de ventilação

O aparelho pode ser programado para funcionar em 3 diferentes modalidades de ventilação:

1. NORMAL- Pressionar a tecla  (B2 ou D4) para selecionar a velocidade de ventilação;
2. NATURAL- Premir uma vez a tecla MODE (B4 ou D5). O aparelho efetua alguns ciclos de ventilação casual em diferentes velocidades, alternados com alguns segundos de pausa (fig. 10);
3. Sleep- Premir duas vezes a tecla MODE (B4 ou D5). O aparelho funciona automaticamente 30 minutos em velocidade, depois 30 minutos em velocidade MED: continua em velocidade MIN (fig. 11).

3.6 Swing

1. Premir a tecla  (B5 ou D2) para ativar a rotação da grelha (fig. 12): no ecrã acende-se o símbolo correspondente;
2. Para parar a rotação, premir novamente a mesma tecla.

Nota:



A grelha pode ser inclinada verticalmente por deslocá-la manual para direcionar o fluxo de ar (fig. 13): efetuar esta regulação com a grelha parada, sem forçar.

3.7 Auto OFF

É possível o desligamento retardado de 1 a 24 horas, premir a tecla  (B6 ou D3).

1. Premir até selecionar o número relativo às horas de funcionamento desejadas: o número aparece no ecrã (C1);
2. O símbolo  e o valor numérico piscarão para indicar a programação em curso do desligamento automático. Quando o símbolo e o valor numérico permanecem acesos fixos, a programação é guardada (fig. 14).

Nota:

Para sair do desligamento automático, premir a tecla  (B6 ou D3) até programar o valor numérico “00”: o símbolo  e “00” piscam. Quando se desligam, o desligamento automático é cancelado.

4. ENCHER O RESERVATÓRIO DE ÁGUA

Antes de iniciar a função de Arrefecimento/Humidificação, certificar-se sempre que haja água no reservatório. Se a água terminar durante o uso, o aparelho emite um sinal sonoro e o símbolo e o símbolo ✕ pisca (fig. 15): o aparelho continuará a ventilar mesmo assim.

1. Extrair o reservatório de água (fig. 4) e enchê-lo com MAX 4,5l de água fresca de torneira (utilizar sempre água de torneira, nunca sobrecarregar o reservatório); verificar o indicador de nível de água (A2);
2. Inserir novamente o reservatório de água.

5. LIMPEZA E MANUTENÇÃO

- Desligar sempre o aparelho da rede elétrica, antes de proceder com a limpeza.
- Nunca mergulhar o aparelho na água.
- Nunca deitar água diretamente no aparelho (fig. 16).
- Nunca utilizar gasolina, álcool ou solventes.
- Nunca borrifar inseticidas ou substâncias semelhantes: o plástico poderia deformar-se.
- Limpar a superfície do aparelho com um pano macio, nunca utilizar esponjas abrasivas porque poderia arranhar a superfície.

5.1 Limpar o filtro anti-pó e o painel de vapor

Limpe regularmente o filtros anti-pó. A frequência com que a limpeza é efetuada deve ser determinada de acordo com o tempo de utilização: se utilizado diariamente, é recomendável limpar o filtro cada semana.

- Extrair o filtros anti-pó e o suporte do painel de vapor (fig. 17);
- Remover o pó dos filtros com um aspirador de pó (fig. 18);
- Lavar cuidadosamente com água o suporte do painel de vapor: então deixá-lo secar completamente e inserir novamente os filtros no seu alojamento (fig. 19).

6. SE ALGO NÃO FUNCIONAR

A seguir são referidas algumas possíveis avarias.

Se o problema não puder ser resolvido no modo descrito, deve-se contactar a Assistência Técnica.

PROBLEMA	POSSÍVEL CAUSA	SOLUÇÃO
O aparelho não liga.	O cabo de alimentação não está ligado	Certificar-se de que o cabo de alimentação esteja ligado e que haja corrente
	O aparelho não está ligado	Ligar o aparelho por premir a tecla  (B1 no painel de controlo ou D1 no telecomando)
O aparelho desliga-se	O desligamento automático interveio	Ligar o aparelho e certificar-se de que no ecrã o símbolo de desligamento automático esteja desligado

Nota:

Para manter a eficiência do aparelho, recomenda-se substituir o painel de vapor (A11) a cada 3 anos.

5.2 Limpar o reservatório de água.

- Extrair o reservatório de água (fig. 4).
- Limpar cuidadosamente com um detergente higienizante, disponível no comércio (fig. 20).

5.3 Substituição da bateria do telecomando

- Extrair o suporte da bateria na traseira do telecomando (fig. 21);
- Inserir uma bateria de tipo 3V CR2025 no suporte prestando atenção à polaridade correta (+ e -) e reintroduzi-lo (fig. 22).

O telecomando está pronto para a utilização.

Nota:

Tanto em caso de substituição como de eliminação do telecomando, a bateria devem ser removida e eliminada de acordo com as leis em vigor porque é prejudicial ao ambiente.

Não jogue a bateria no fogo, pois elas podem explodir ou liberar líquidos perigosos.



PROBLEMA	POSSÍVEL CAUSA	SOLUÇÃO
Humidade excessiva no ambiente	Quando se utiliza o aparelho a função Arrefecimento/humidificação, o aparelho produz humidade por efeito do arrefecimento de vapor. É normal.	O aparelho refresca com mais eficiência em climas secos. Se o nível de humidade está alto (60% e superior) é melhor evitar a utilização em função arrefecimento/humidificação. Certificar-se de que as janelas/portas estejam abertas e haja suficiente ar corrente no ambiente, de modo que o ar possa circular melhor. É possível utilizar o aparelho em função ventilação.
No ecrã piscará o símbolo ✖ (C2) e o aparelho refresca pouco.	Falta água no reservatório	Encher o reservatório de água com água fria como indicado no parágrafo 3.4
O aparelho refresca pouco	Falta água no reservatório	Encher o reservatório de água fresca
	Filtros sujos	Limpar os filtros como indicado no parágrafo 5.1
O telecomando não funciona	A bateria do telecomando não está corretamente inserida	Verificar se a bateria está inserida de acordo com as indicações do guia de polaridade indicada na traseira do telecomando.
	A bateria está descarregada	Substituir com uma bateria nova
	O telecomando está danificado	Para a substituição da bateria não resolve o problema, contactar um Centro de Assistência autorizado.
O aparelho não responde	O painel de controlo no aparelho não funciona	Utilizar o telecomando para ativar o aparelho. Se o aparelho responde, poderia haver um problema de funcionamento do painel de controlo, contactar a um Centro de Assistência Autorizado.
		Se nem o painel de controlo nem o telecomando funcionarem, contactar um Centro de Assistência Autorizado.
O aparelho está molhado pela chuva.	O aparelho utilizado no externo foi molhado por fortes chuvas.	Uma pequena quantidade de chuva na unidade não é um problema. Contudo, certificar-se de ligar o aparelho a tomada de corrente adequadas resistentes à água. Certificar-se sempre, antes de ligar o aparelho, que a ficha e a tomada de corrente estejam secas.

7. ELIMINAÇÃO



Não elimine o aparelho juntamente com os resíduos domésticos; deposite-o num centro de recolha seletiva oficial.