



# SteamClean

---

## LIMPIADOR A VAPOR

Limpador a vapor

Steam cleaner

Nettoyeur à vapeur

Pulitore a vapore

---

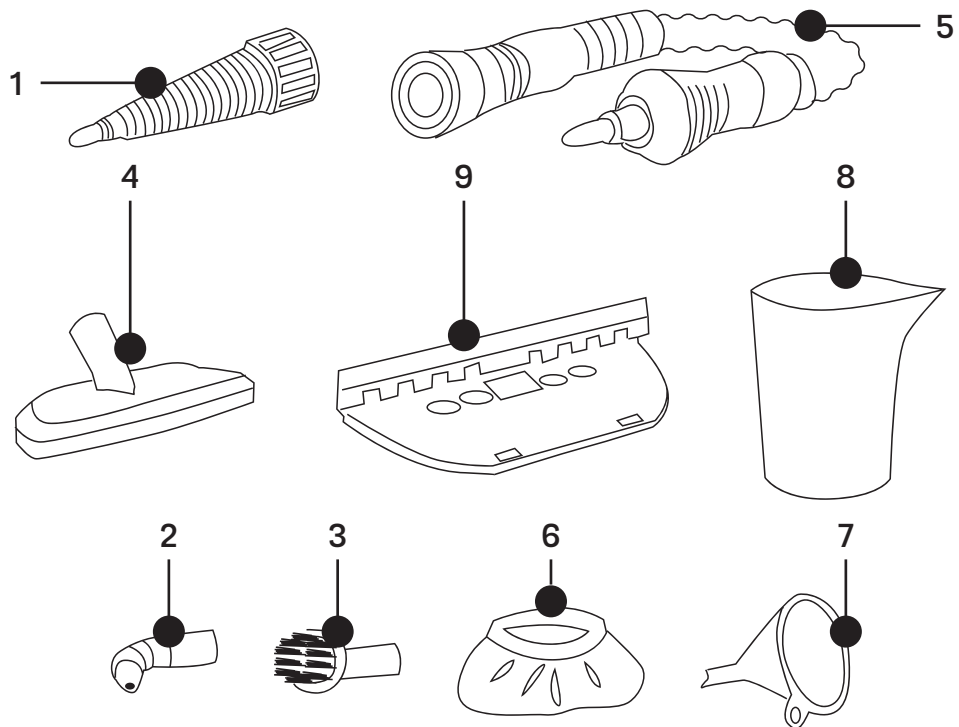
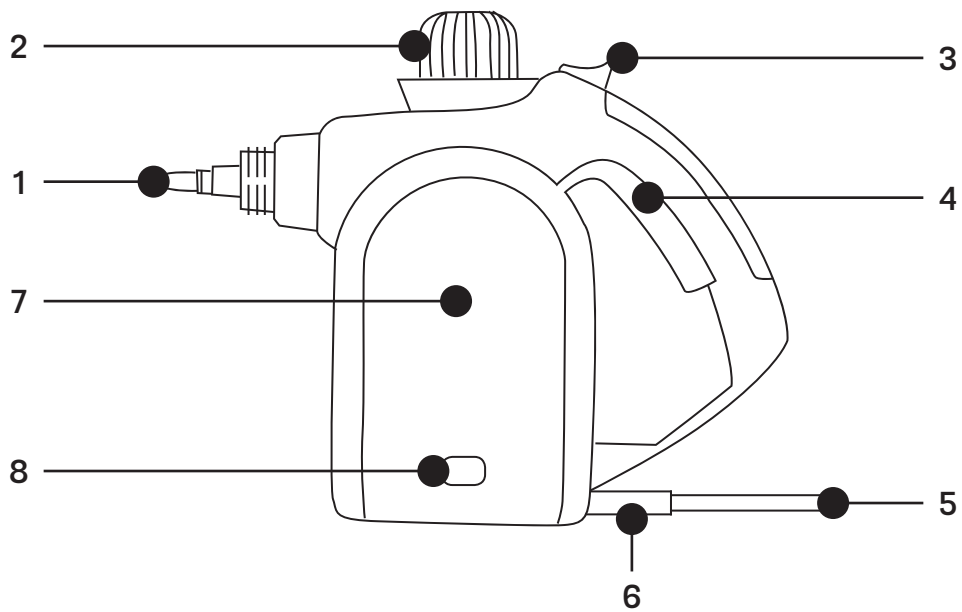

# ESPAÑOL

AGRADECEMOS QUE HAYA DEPOSITADO SU CONFIANZA EN D14 Y DESEAMOS QUE EL FUNCIONAMIENTO DEL PRODUCTO LE SATISFAGA PLENAMENTE.

## ATENCIÓN

LEA ATENTAMENTE LAS INSTRUCCIONES DE USO ANTES DE UTILIZAR EL PRODUCTO. GUÁRDENLAS EN UN LUGAR SEGURO POR SI NECESITA CONSULTARLAS EN EL FUTURO.

## DESCRIPCIÓN

### CUERPO PRINCIPAL

1. Boquilla de vapor pequeña: El vapor sale por aquí, y se le pueden acoplar accesorios.
2. Válvula de seguridad: El agua se añade por aquí. Girando a la derecha se cierra, y girando a la izquierda se abre
3. Bloqueo para los niños: Para evitar que los niños jueguen con él
4. Botón de liberación de vapor: Pulse este botón y pulse el bloqueo para los niños al mismo tiempo para liberar vapor.
5. Cable de alimentación
6. Funda del cable de alimentación
7. Cuerpo principal
8. Indicadores: Durante el calentamiento, será de color rojo. Si la presión está lista, será de color verde.
9. Raspador cristal

### ACCESORIOS

1. boquilla recta
2. boquilla doblada
3. cepillo de nailon
4. cepillo para planchar
5. manguera de extensión
6. Paño para planchar el cepillo
7. Embudo
8. Taza de medir

## INSTRUCCIONES DE SEGURIDAD

Este aparato puede ser utilizado por niños de más de 8 años y por personas con capacidades físicas, sensoriales o mentales reducidas o con falta de experiencia, si se les ha propor-

cionado la supervisión o las instrucciones adecuadas respecto al uso del mismo de un modo seguro y son conscientes de los riesgos que conlleva. Los niños no deben utilizarlo como juguete. La limpieza y el mantenimiento de usuario no deben llevarlos a cabo niños sin supervisión.

Si el cable de alimentación está dañado, el fabricante, su agente de asistencia técnica u otras personas con una cualificación equivalente deberán sustituirlo para evitar riesgos. El dispositivo no se debe dejar desatendido mientras está conectado a la corriente.

La abertura de llenado no se deberá abrir durante el uso.

El dispositivo no debe usarse si se ha caído o si tiene señales visibles de daños o si gotea.

Mantenga el aparato fuera del alcance de los niños cuando esté conectado o enfriándose.

No dirija el vapor a equipos que contengan componentes eléctricos, como el interior de los hornos.

El aparato deberá desenchufarse después del uso y antes de realizar el mantenimiento de usuario en el aparato.

La clavija debe retirarse de la toma de corriente antes de limpiar el aparato o de llevar a cabo tareas de mantenimiento.



Este símbolo significa Peligro de quemaduras.

## **INFORMACIÓN IMPORTANTE**

Antes de conectar el producto, compruebe que la tensión de red es la misma que la que se indica en la etiqueta del producto.

El cable de conexión a la red no debe estar enredado o enrollado alrededor del producto durante el uso de este.

No tire del cable de conexión para desenchufarlo.

No utilice, conecte o desconecte el aparato si tiene las manos o los pies mojados.

Proceda según las indicaciones del apartado del manual dedicado a la conservación y limpieza para limpiar el aparato.

Desconecte inmediatamente el producto de la red en caso de detectar averías o daños y póngase en contacto con el servicio de asistencia técnica autorizado.

A fin de evitar riesgos o peligros, no abra el aparato. Solo personal técnico cualificado del servicio de asistencia técnica oficial de la marca puede llevar a cabo reparaciones u otras operaciones en el aparato.

Cualquier uso incorrecto o manejo inadecuado del producto anulará e invalidará la garantía. Sólo un centro de asistencia técnica autorizado puede efectuar reparaciones en el producto.

Este aparato se ha diseñado para un uso exclusivamente doméstico, sin que en ningún caso pueda destinarse a usos comerciales o industriales. Si se realiza un uso inadecuado o manipula el producto, quedará anulada la garantía.

**B&B TRENDS SL.** Declina cualquier responsabilidad por los daños que puedan ocasionarse a personas, animales u objetos como consecuencia de la inobservancia de las advertencias anteriores.

## INSTRUCCIONES DE USO

### 1. Ensamblar el limpiador de vapor

Elija los accesorios necesarios que quiera acoplar.

### 2. Métodos de llenado de agua y precauciones:



**Gire a la izquierda para abrir la válvula de seguridad. (Nota: No se podrá abrir cuando haya vapor en la caldera. Tendrá que liberar todo el vapor para abrir la válvula de seguridad.)**



**Utilice el embudo para llenar el agua. La capacidad es de 250 ml. Luego gire en el sentido de las agujas del reloj para cerrar la válvula de seguridad.**



**Llénelo solo con agua potable limpia**



**Nunca intente llenarlo con ningún detergente u otro aditivo**

### 3. Puesta en marcha y precauciones:

#### 3.1. Ensamblar el conector de giro con el depósito

AVISO DE CONEXIÓN DE LA FUENTE DE ALIMENTACIÓN.

La tensión de entrada deberá ser la misma que la indicada en la etiqueta del aparato.

(1) Enchufe el enchufe en el zócalo según sea necesario. El indicador cambiará a color rojo. Se estará calentando.

(2) Cuando la presión esté lista, el indicador cambiará a color verde.

#### 3.2 Limpieza:

Primero haga una prueba para limpiar cualquier objeto que sea sensible a la temperatura y la humedad. El objeto limpiado deberá permitir una temperatura alta.

Pulse el bloqueo para niños (3) y pulse el botón de liberación de vapor (4) al mismo tiempo. Rocíe con vapor para limpiar.

Podrá abrir la válvula de seguridad cuando el volumen de vapor disminuya hasta que no salga vapor. Llène el agua de la caldera.

PRECAUCIONES DURANTE LA LIMPIEZA:



**Para evitar descargas eléctricas, no limpie el electrodoméstico eléctrico**

**!** Para evitar que se quemem, no limpie fibra química ni seda

**!** Para evitar que en invierno las ventanas se agrieten, mantenga la boquilla de chorro a 30 cm del vidrio para precalentar la ventana primero.

3.3 Llenar el agua para una aplicación continua:

**!** Espere siempre hasta que no se libere vapor y no haya presión en la caldera. Entonces la válvula de seguridad se podrá abrir y llenar de agua. (Cuando hay presión en la caldera, la válvula de seguridad no se puede abrir porque hay una estructura especial para protección de seguridad.)

Métodos de funcionamiento: presione hacia abajo el botón de liberación de vapor para liberar el vapor hasta que se vacíe, luego suelte el botón y abra la válvula de seguridad (probablemente se liberará un exceso de calor cuando lo abra), llenando el agua de acuerdo con el contenido 3.3.

Reinicie según el contenido 3.1 después de llenar el agua.

### 3.4 Apagado

Presione el botón de liberación de vapor para liberar vapor hasta que no salga y luego apague el botón de liberación de vapor. Desenchufe el enchufe, entrelace el cable al cable discal y limpie el aparato. Vierta el resto del agua de la caldera. Déjelo enfriar y luego guárdelo.

## ALMACENAMIENTO

**!** Nunca intente cubrir el limpiador de vapor caliente inmediatamente después de usarlo.

**!** No lo coloque cerca de ninguna fuente de calor.

**!** Coloque el aparato en un ambiente seco y con buena ventilación.

## ELIMINACIÓN DEL PRODUCTO



Este producto cumple con la Directiva Europea 2012/19/UE sobre dispositivos eléctricos y electrónicos, conocida como RAEE (Residuos de Aparatos Eléctricos y Electrónicos), que establece el marco legal aplicable en la Unión Europea para la eliminación y el reciclaje de dispositivos electrónicos y eléctricos. No lance este producto a la basura. Llévelo al centro de tratamiento de residuos eléctricos y electrónicos más cercano.

# PORTUGUÊS

OBRIGADA POR TEREM COLOCADO A SUA CONFIANÇA EM DI4 E ESPERAMOS QUE O PRODUTO SEJA DO SEU AGRADO E DA SUA SATISFAÇÃO.

## AVISO

LER AS INSTRUÇÕES DE UTILIZAÇÃO CUIDADOSAMENTE ANTES DE UTILIZAR O PRODUTO. GUARDAR ESTAS INSTRUÇÕES NUM LOCAL SEGURO PARA REFERÊNCIA FUTURA.

## DESCRIÇÃO

### CORPO PRINCIPAL

1. Bocal de vapor pequeno: O vapor é emitido por este bocal e os acessórios são montados no mesmo
2. Válvula de segurança: Adicionar água a partir da mesma. Virar para a direita para fechar, virar para a esquerda para abrir
3. Bloqueio infantil Para evitar que as crianças brinquem com o eletrodoméstico
4. Botão de libertação do vapor Premir este botão e premir o bloqueio infantil ao mesmo tempo, o vapor pode ser libertado
5. Cabo de alimentação
6. Revestimento do cabo de alimentação
7. Corpo principal
8. Indicadores A vermelho durante o aquecimento. Se a pressão estiver pronta, ficarão a verde
9. Raspador cristal

### ACESSÓRIOS

1. bocal reto
2. bocal curvo
3. escova de nylon
4. escova de engomar
5. tubo extensível
6. toalhete para escova de engomar
7. funil
8. copo de medição

## INSTRUÇÕES DE SEGURANÇA

Este eletrodoméstico pode ser utilizado por crianças com

mais de 8 anos e pessoas com capacidades físicas, sensoriais ou mentais reduzidas, ou falta de experiência e conhecimentos, desde que devidamente supervisionadas ou desde que recebam as devidas instruções relativamente à utilização do eletrodoméstico de forma segura e compreendam os perigos envolvidos. As crianças não devem brincar com o eletrodoméstico. A limpeza e manutenção não podem ser efetuadas por crianças sem supervisão.

Se o cabo de alimentação for danificado, terá de ser substituído pelo fabricante, representante ou outras pessoas qualificadas de forma a evitar qualquer risco.

O eletrodoméstico não deve ser deixado sem vigilância enquanto está ligado à corrente elétrica.

A abertura de enchimento não deve ser aberta durante a utilização.

O eletrodoméstico não poderá voltar a ser utilizado se tiver sofrido uma queda, se apresentar sinais visíveis de danos ou se possuir fugas.

Manter o eletrodoméstico fora do alcance das crianças quando estiver ligado à corrente ou a arrefecer.

O vapor não deve ser direcionado para equipamento que contenha componentes elétricos, tais como o interior dos fornos.

O eletrodoméstico tem de ser desligado da tomada após a sua utilização e antes de ser levada a cabo a manutenção do mesmo.

A ficha tem de ser removida da tomada antes de limpar ou realizar a manutenção do eletrodoméstico.



Este símbolo significa Perigo de escaldamento.

## **AVISOS IMPORTANTES**

Antes de ligar o produto, verificar se a tensão elétrica é idêntica à indicada na etiqueta do produto.

O cabo de alimentação não pode ficar emaranhado ou enrolado em redor do produto durante a utilização.

Não puxar o cabo de alimentação de forma a desligá-lo.

Não utilizar, ligar ou desligar o dispositivo da tomada elétrica com as mãos ou os pés molhados.

Proceder de acordo com a secção de conservação e limpeza deste manual para limpar.



Desligar imediatamente o produto da tomada elétrica em caso de falha ou danos e contactar um serviço de suporte técnico autorizado.

De forma a evitar riscos, não abrir o dispositivo. Apenas pessoal técnico qualificado do serviço de suporte técnico oficial da marca poderá levar a cabo reparações ou procedimentos no dispositivo.

Qualquer utilização incorreta ou manuseamento indevido do produto anulará a garantia. Apenas o centro de serviço de suporte técnico autorizado pode levar a cabo reparações neste produto.

Este aparelho foi concebido exclusivamente para utilização doméstica e em nenhum caso deverá ser utilizado de forma comercial ou industrial. Em caso de utilização indevida ou violação do produto, a garantia será anulada.

A **B&B TRENDS S.L.** renuncia a qualquer responsabilidade por danos que possam ocorrer em pessoas, animais ou objetos, devido a incumprimento destes avisos.

## INSTRUÇÕES DE UTILIZAÇÃO

### 1. Montagem do limpador a vapor

Escolher os acessórios necessários para montagem.

### 2. Métodos de enchimento de água e cuidados:



**Rodar para a esquerda para abrir a válvula de segurança. (Nota: não pode ser aberta quando existir vapor na caldeira, é possível libertar todo o vapor para abrir a válvula de segurança)**



**Utilizar funil para encher água, a capacidade é de 250 ml, depois rodar para a direita para fechar a válvula de segurança.**



**Apenas encher com água potável limpa.**



**Nunca tentar encher com detergente ou outros aditivos.**

### 3. Arranque e cuidados:

#### 3.1. Aviso sobre ligação à corrente elétrica

A TENSÃO DE ENTRADA TEM DE SER IDÊNTICA À TENSÃO INDICADA NA ETIQUETA DO ELETRODOMÉSTICO.

1. Ligar a ficha à tomada conforme apropriado. O indicador acende a vermelho. Está a aquecer.
2. Quando a pressão fica pronta, o indicador acende a verde.

#### 3.2 Limpeza:

Realizar um teste numa zona escondida para a limpeza de objetos de material sensível à temperatura e humidade. O objeto a limpar tem de suportar temperaturas elevadas.

Empurrar o bloqueio infantil (3) e empurrar o botão de libertação (4) ao mesmo tempo, vaporizar vapor para limpar.

É possível abrir a válvula de segurança quando o volume do vapor diminuir, até que não saia mais vapor. Encher a caldeira com água.

CUIDADOS DURANTE A LIMPEZA:

- ❗ **Não limpar eletrodomésticos para evitar choques elétricos!**
- ❗ **Fibras químicas e seda não podem ser limpos para evitar queimaduras!**
- ❗ **Para evitar que os vidros rachem no inverno, manter o bocal do jato a 30 cm de distância do mesmo para pré-aquecer o vidro primeiro.**

3.3 Encher água para uma aplicação contínua:

- ❗ **Aguardar sempre até que não saia vapor e não exista pressão na caldeira para abrir a válvula de segurança e encher com água. (Quando existir pressão na caldeira, a válvula de segurança não pode ser aberta graças a uma estrutura especial por razões de segurança.)**

Métodos de funcionamento: empurrar o botão de libertação do vapor para libertar o vapor até que o vapor se esgote, depois soltar o botão e abrir a válvula de segurança (provavelmente irá soltar-se algum calor excedentário ao abrir), encher com água de acordo com o conteúdo 3.3. Reiniciar de acordo com o conteúdo 3.1 depois de encher com água.

### 3.4 Desativação

Empurrar o botão de libertação do vapor para libertar o vapor até que não saia mais, depois desligar o botão de libertação do vapor. Desligar a ficha da tomada, enrolar o cabo na respetiva bobina e limpar o eletrodoméstico. Verter o resto da água da caldeira. Deixar que arrefeça e guardar.

## ARMAZENAMENTO

- ❗ **Nunca tentar cobrir o limpador de vapor quente imediatamente após a utilização.**
- ❗ **Não o colocar próximo de fontes de calor.**
- ❗ **Colocar o eletrodoméstico num ambiente seco e bem ventilado.**

## ELIMINACIÓN DEL PRODUCTO



Este produto está em conformidade com a Diretiva Europeia 2012/19/EU quanto a dispositivos elétricos e eletrónicos, conhecida como REEE (Resíduos de Equipamentos Elétricos e Eletrónicos), que disponibiliza o enquadramento legal dentro da União Europeia para a eliminação e reutilização de resíduos eletrónicos e elétricos. Não eliminar este produto no caixote do lixo. Dirigir-se antes ao centro de recolha de resíduos elétricos e eletrónicos da área de residência.

# ENGLISH

WE WOULD LIKE TO THANKS YOUR FOR CHOOSING DI4, WE WISH THE PRODUCT PERFORMS TO YOUR SATISFACTION AND PLEASURE.

---

## WARNING

PLEASE READ THE INSTRUCTIONS FOR USE CAREFULLY PRIOR TO USING THE PRODUCT. STORE THESE IN A SAFE PLACE FOR FUTURE REFERENCE.

## DESCRIPTION

### MAIN BODY

1. Small steam nozzle: Steam come out from here and accessory can attached with it.
2. Safety valve: Adding water from here. Turn right close, turn left open.
3. Children lock: To prevent children play with it
4. Steam release button Press this button and press the children lock at the same time, the steam can be release
5. Power cord
6. Power cord sheath
7. Main body
8. Indicators It is red color during heating. If the pressure ready, it will be green color
9. Glass scraper

### ACESSÓRIOS

1. Straight nozzle
2. bent nozzle
3. nylon brush
4. ironing brush
5. extension hose
6. cloth for ironing brush
7. funnel
8. measuring cup

## SAFETY INSTRUCTIONS

This appliance can be used by children aged from 8 years and above and persons with reduced physical, sensory or mental capabilities or lack of experience and knowledge if they have been

given supervision or instruction concerning use of the appliance in a safe way and understand the hazards involved. Children shall not play with the appliance. Cleaning and user maintenance shall not be made by children without supervision.

If the supply cord is damaged it must be replaced by the manufacturer, its service agent or similarly qualified persons in order to avoid a hazard.

The appliance shall not be left unattended while it is connected to the supply mains.

The filling aperture shall not be opened during use

The appliance is not to be used if it has been dropped, if there are visible signs of damage or if it is leaking.

Keep the appliance out of reach of children when it is energized or cooling down.

Steam must not be directed towards equipment containing electrical components, such as the interior of ovens.

Appliance has to be unplugged after use and before carrying out user maintenance on the appliance.

Plug must be removed from socket-outlet before cleaning or maintaining the appliance.



This symbol means Danger of scalding.

## **IMPORTANT WARNINGS**

Prior to plugging in the product, check that your mains voltage is the same as the one indicated on the product label.

The mains connection cable must not be tangled or wrapped around the product during use.

Do not pull on the connection cord in order to unplug it.

Do not use, connect or disconnect the device to the mains with your hands or feet wet.

Proceed according to the conservation and cleaning section of this manual for cleaning.

Unplug the product immediately from the mains in the event of any breakdown or damage and contact an authorised Technical support service.

In order to prevent any risk of danger, do not open the device. Only qualified technical personnel from the brand's Official Technical support service may carry out repairs or procedures on the device.

Any incorrect use or improper handling of the product shall render the warranty null and void. Only an authorised technical support service centre may carry out repairs on this product.

This appliance is designed exclusively for domestic use, in no case should be a commercial or indus-

trial use. In case of misuse or tampering with the product, it will be out of warranty.





**B&B TRENDS SL.** disclaims all liability for damages that may occur to people, animals or objects, for the non-observance of these warnings.

## INSTRUCTIONS FOR USE

### 1. Assembly steam cleaner

Choose needed accessories for connection.

### 2. Methods of filling water and caution:

-  **Turn left to open the safety valve. (note: It can not be opened when there is steam in the boiler, you must release all the steam to open the safety valve.)**
-  **Use funnel to fill water, capacity is 250ml, then turn clockwise to close the safety valve.**
-  **Only fill clean drinking water.**
-  **Never attempt to fill in any detergent or other additive.**

### 3. Start-up and caution:

#### 3.1. Connect power supply notice

INPUT VOLTAGE MUST BE SAME AS APPLIANCE LABEL INDICATED VOLTAGE.

1. Plug the plug into the socket as required. The indicator turn red color. It is heating.
2. When the pressure is ready, the indicator turn green color.



#### 3.2 Cleaning:

Have a trial test in covert first for cleaning any object which material is sensitive to temperature and humidity. The cleaned object must afford high temperature.

Push the children lock (3) and push steam release button (4) at the same time, spray steam for cleaning.

You can open the safety valve when the steam volume decreases until there is no steam come out. Please fill water into boiler.

CAUTION DURING CLEANING:

-  **Don't clean electriferous appliance to prevent electric shock!**
-  **Chemical fiber and silk can not be cleaned to prevent scald!**
-  **To prevent window from cracking in winter, keep the jet nozzle 30cm away from glass to preheat the window first.**

#### 3.3 Fill water for a continuous application:



-  **Always wait still no steam release, and there is no pressure in the boiler, the safety valve can be opened and filling water. (When there is pressure in the boiler, the safety valve can not be opened by special structure for safety protection.)**

Operation methods push down the steam release button to release steam till steam is run out, then release the button and open the safety valve probably some surplus heat will release when open it , filling water according to contents 3.3. Restart according to contents 3.1 after filling water.

### 3.4 Turning off

Push the steam release button to release steam till no steam comes out, then turn off the steam release button. Unplug the plug, entwine the cable to cable discal and wipe the appliance,. Pouring the rest of the water in the boiler . Let it cool down then store it.

## STORAGE

-  **Never attempt to cover the hot steam cleaner immediately after use.**
-  **Don't place it near by any heat source.**
-  **Place the appliance in a dry ambient with good ventilation.**

## PRODUCT DISPOSAL



This product complies with European Directive 2012/19/EU on electrical and electronic devices, known as WEEE (Waste Electrical and Electronic Equipment), provides the legal framework applicable in the European Union for the disposal and reuse of waste electronic and electrical devices. Do not dispose of this product in the bin, instead going to the electrical and electronic waste collection centre closest to your home.

# FRANÇAIS

MERCI D'AVOIR PLACÉ LEUR CONFIANCE EN DI4 ET NOUS ESPÉRONS QUE CE PRODUIT VOUS DONNERA ENTIÈRE SATISFACTION ET PLAISIR.

## ATTENTION

VEUILLEZ LIRE ATTENTIVEMENT LE MANUEL D'UTILISATION AVANT D'UTILISER LE PRODUIT. CONSERVEZ CE MANUEL D'UTILISATION DANS UN ENDROIT SÛR EN VUE DE CONSULTATION FUTURE.

## DESCRIPTION

### CORPS

1. Petit diffuseur de vapeur : la vapeur s'en échappe et des accessoires peuvent y être fixés
2. Vanne de sécurité : versez-y de l'eau. Tournez-la vers la droite pour la fermer, tournez-la vers la gauche pour l'ouvrir.
3. Sécurité enfant : empêche les enfants de jouer avec
4. Bouton d'échappement de vapeur : appuyez simultanément sur ce bouton et sur la sécurité enfant pour laisser s'échapper la vapeur
5. Cordon d'alimentation
6. Gaine du cordon d'alimentation
7. Corps
8. Témoins : ils sont rouges lorsque l'appareil chauffe. Si la pression est prête, ils deviennent verts.
9. racleur verre

### ACCESSOIRES

1. suceur droit
2. suceur courbe
3. brosse en nylon
4. brosse à lisser
5. rallonge de flexible
6. chiffon pour la brosse à lisser
7. entonnoir
8. Gobelet gradué

## CONSIGNES DE SÉCURITÉ

Cet appareil peut être utilisé par des enfants de 8 ans ou plus

et des personnes présentant des capacités physiques, sensorielles ou mentales réduites ou un manque d'expérience et de connaissance uniquement sous surveillance ou après leur avoir expliqué comment utiliser l'appareil de façon sûre et après s'être assuré qu'ils sont conscients des risques encourus en cas de mauvaise utilisation. Ne laissez pas les enfants jouer avec l'appareil. Ne laissez pas les enfants réaliser le nettoyage et l'entretien de l'appareil sans surveillance.

Lorsque le cordon d'alimentation est abîmé, il doit être remplacé par le fabricant, un de ses agents de service ou toutes personnes qualifiées afin d'éviter tout risque.

Ne laissez jamais l'appareil sans surveillance lorsqu'il est raccordé à l'alimentation secteur.

L'orifice de remplissage ne doit pas être ouvert pendant l'utilisation. L'appareil ne doit pas être utilisé s'il est tombé ou s'il présente des signes visibles de dommage ou de fuite.

Gardez l'appareil hors de portée des enfants lorsqu'il est sous tension ou en train de refroidir.

La vapeur ne doit pas être dirigée vers du matériel contenant des composants électriques tels que l'intérieur des fours.

L'appareil doit être débranché après utilisation et avant que l'utilisateur ne procède à son entretien.

La fiche doit être débranchée de la prise de courant avant le nettoyage ou l'entretien de l'appareil.



Ce symbole signifie Danger de brûlure.

## **AVERTISSEMENTS IMPORTANTS**

Avant de brancher le produit, vérifiez que la tension secteur est la même que celle indiquée sur l'étiquette du produit.

Le cordon d'alimentation secteur ne doit pas être emmêlé ou enroulé autour du produit durant l'utilisation de ce dernier.

Ne tirez pas sur le cordon d'alimentation pour le débrancher.

N'utilisez pas l'appareil et ne le branchez ni le débranchez du secteur avec les mains ou pieds humides.

Respectez les instructions de la section relative à la conservation et au nettoyage de ce manuel au moment de procéder au nettoyage de l'appareil.



Débranchez immédiatement le produit du secteur en cas de panne ou détérioration et contactez le service d'assistance technique agréé.

Afin d'éviter tout danger, n'ouvrez pas l'appareil. Seul un personnel technique qualifié du service d'assistance technique officiel de la marque est habilité à procéder à des réparations ou toutes autres interventions sur l'appareil.

Toute utilisation inappropriée ou mauvaise manipulation du produit entraînera l'annulation de la garantie. Seul un centre de service d'assistance technique agréé est habilité à procéder à des réparations sur ce produit.

Cet appareil est exclusivement conçu pour une utilisation domestique et n'est en aucun cas destiné à un usage commercial ou industriel. En cas de mauvaise utilisation ou de tentative de modification du produit, ce dernier ne sera plus garanti.

**B&B TRENDS SL.** décline toute responsabilité quant aux dommages pouvant toucher les personnes, animaux ou objets, dus au non-respect de ces avertissements.

## MODE D'EMPLOI

### 1. Montage du nettoyeur vapeur

Choisissez les accessoires que vous souhaitez y raccorder.

### 2. Méthodes de remplissage avec de l'eau et précaution :

 **Tournez la vanne de sécurité vers la gauche pour l'ouvrir. (Remarque : la vanne ne peut pas être ouverte si la chaudière contient de la vapeur. Libérez intégralement la vapeur pour ouvrir la vanne de sécurité.)**

 **Utilisez l'entonnoir pour la remplir d'eau. Sa capacité est de 250 ml. Puis tournez la vanne de sécurité dans le sens horaire pour la fermer.**

 **Ne la remplissez qu'avec de l'eau propre potable.**

 **N'essayez jamais de la remplir avec des détergents ou d'autres additifs.**

### 3. Mise en marche et précaution:

#### 3.1. Avertissement relatif au branchement de l'alimentation électrique :

LA TENSION D'ENTRÉE DOIT ÊTRE IDENTIQUE À LA TENSION INDIQUÉE SUR L'ÉTIQUETTE DE L'APPAREIL.

1. Branchez la fiche dans la prise comme indiqué. Le témoin deviendra rouge. L'appareil chauffe.
2. Lorsque la pression est prête, le témoin devient vert.

#### 3.2 Nettoyage :

Testez l'appareil à blanc avant de nettoyer tout objet dont la matière réagit à la température et à l'humidité. L'objet nettoyé doit supporter une température élevée.

Appuyez simultanément sur la sécurité enfant (3) et le bouton d'échappement de vapeur (4) et vaporisez pour nettoyer.

Vous pouvez ouvrir la vanne de sécurité lorsque le volume de vapeur diminue jusqu'à épuisement de la vapeur. Remplissez la chaudière d'eau.

## PRÉCAUTIONS PENDANT LE NETTOYAGE:

- !** Ne nettoyez pas d'appareils électriques pour éviter les décharges électriques !
- !** Ne nettoyez pas la fibre chimique et la soie pour éviter les brûlures !
- !** Pour éviter de briser les vitres en hiver, éloignez le pulvérisateur à 30 cm de la vitre pour la préchauffer dans un premier temps.

### 3.3 Remplissez l'appareil d'eau pour une utilisation continue :

- !** Attendez toujours que la vapeur arrive à épuisement et que la chaudière se soit vidée de sa pression. Vous pourrez alors ouvrir la vanne de sécurité et la remplir d'eau. (Lorsque la chaudière est sous pression, la vanne de sécurité ne peut pas être ouverte par une structure spéciale par mesure de sécurité.)

Méthodes de fonctionnement : appuyez sur le bouton d'échappement de la vapeur pour laisser s'échapper la vapeur jusqu'à épuisement, puis relâchez ledit bouton et ouvrez la vanne de sécurité (une chaleur excédentaire s'en échappera probablement à ce moment précis), puis remplissez-la d'eau conformément au point 3.3. Redémarrez-la en suivant les instructions figurant au point 3.1 après l'avoir remplie d'eau.

### 3.4 Arrêt

Appuyez sur le bouton d'échappement de la vapeur pour laisser s'échapper la vapeur jusqu'à épuisement puis appuyez sur ledit bouton pour éteindre. Débranchez la prise, enroulez le câble autour de l'enrouleur et nettoyez l'appareil. Versez le reste de l'eau dans la chaudière. Laissez refroidir l'appareil puis rangez-le.

## RANGEMENT

- !** N'essayez jamais de couvrir le nettoyeur vapeur chaud immédiatement après utilisation
- !** Ne le placez jamais près d'une source de chaleur
- !** Placez l'appareil dans un lieu sec et bien ventilé

## ÉLIMINATION DU PRODUIT



Ce produit est conforme à la Directive Européenne 2012/19/UE relative aux déchets d'équipements électriques et électroniques (DEEE) qui fournit le cadre légal applicable dans l'Union Européenne pour l'élimination et la réutilisation de déchets d'équipements électriques et électroniques. Ne jetez pas ce produit à la poubelle, rendez-vous au centre de collecte des déchets d'équipements électriques et électroniques le plus proche de chez vous.

# ITALIANO

GRAZIE PER AVER RIPOSTO LA LORO FIDUCIA IN DI4 E LA SPERANZA CHE IL PRODOTTO SODDISFI APPIENO LE VOSTRE ASPETTATIVE.

---

## AVVERTENZE

**PRIMA DI UTILIZZARE IL PRODOTTO, LEGGERE ATTENTAMENTE LE ISTRUZIONI D'USO. CONSERVARE LE ISTRUZIONI IN LUOGO SICURO PER CONSULTAZIONI FUTURE.**

## DESCRIZIONE

### BLOCCO PRINCIPALE

- |   |   |
|---|---|
| 1. Punta piccola per il Piccolo vapore    | Il vapore esce da qui e l'accessorio può essere attaccato con essa.                                 |
| 2. Valvola di sicurezza                   | Aggiungere acqua da qui. Girare in senso orario per chiudere, e in senso antiorario per aprire.     |
| 3. Sicura per bambini                     | Per prevenire che i bambini giochino con essa   |
| 4. Pulsante per il rilascio di vapore     | Premendo questo pulsante e la sicura per bambini allo stesso tempo, il vapore viene rilasciato.     |
| 5. Cavo di alimentazione                  |   |
| 6. Rivestimento del Cavo di alimentazione |   |
| 7. Blocco principale                      |   |
| 8. Spia                                   | Di colore rosso durante il riscaldamento. Se c'è pressione a sufficienza diventerà di colore verde. |
| 9. raschietto                             |   |

### ACCESSORI

1. Bocchetta stretta
2. Bocchetta ricurva
3. Spazzola di nylon
4. Spazzola per stiratura
5. Prolunga
6. Panno per la spazzola per stiratura
7. Imbuto
8. misurino

## ISTRUZIONI DI SICUREZZA

Questo apparecchio può essere usato da bambini di età

pari o superiore a 8 anni, e da persone con ridotte capacità fisiche, sensoriali o mentali, o con mancanza di esperienza o conoscenza, purché sotto supervisione o dietro istruzioni sull'uso sicuro dell'apparecchio e con la consapevolezza dei rischi implicati. Non lasciare giocare i bambini con l'apparecchio. Gli interventi di pulizia e manutenzione non devono essere eseguiti da bambini senza supervisione.

Per evitare pericoli, qualora il cavo di alimentazione risulti danneggiato, questo dovrà essere sostituito dal produttore, da un centro di assistenza tecnica autorizzato, o da personale ugualmente qualificato.

Non lasciare l'apparecchio incustodito se collegato alla rete elettrica.

L'apertura per il riempimento non deve essere aperta durante l'uso. L'apparecchio non deve essere usato se è stato fatto cadere o in caso di segni visibili di danneggiamento o in caso di perdita.

Tenere l'apparecchio fuori dalla portata dei bambini quando è attaccato alla corrente o mentre si sta raffreddando.

Il vapore non deve essere mai rivolto verso installazioni che contengano materiale elettrico come l'interno di un forno.

L'apparecchio deve essere scollegato dalla corrente dopo l'uso e prima di iniziare operazioni di mantenimento o pulizia da parte dell'utilizzatore.

La spina deve essere staccata dalla presa prima di eseguire operazioni di pulizia o manutenzione dell'apparecchio.



Questo simbolo indica pericolo di scottature.

## **AVVERTENZE IMPORTANTI**

Prima di collegare il prodotto alla rete elettrica, assicurarsi che la tensione di rete sia analoga a quella indicata sull'etichetta del prodotto stesso.

Durante l'uso dell'apparecchio, il cavo non deve essere aggrovigliato o avvolto intorno all'apparecchio stesso.

Non tirare il cavo per staccare la spina dalla presa.

Non usare, collegare o scollegare il dispositivo alla rete elettrica con le mani o i piedi bagnati.

Per la pulizia dell'apparecchio, osservare le istruzioni nel paragrafo di questo manuale dedicato alla

manutenzione e pulizia.

Scollegare immediatamente il prodotto dalla rete elettrica in caso di guasto o danno e contattare un centro di assistenza tecnica autorizzato.

Per evitare qualsiasi rischio di pericolo, non smontare l'apparecchio. Solo il personale tecnico qualificato del centro di Assistenza Tecnica autorizzato dal marchio può svolgere riparazioni o interventi sull'apparecchio.

Qualsiasi uso scorretto o improprio del prodotto renderà nulla la garanzia. Le riparazioni del prodotto possono essere eseguite esclusivamente da un centro di assistenza tecnica autorizzato.

Questo apparecchio è progettato per l'esclusivo uso domestico, e in nessun caso deve essere impiegato per uso commerciale o industriale. In caso di uso improprio o manomissione del prodotto, la garanzia sarà considerata nulla.

**B&B TRENDS SL.** declina ogni responsabilità per danni a persone, animali o cose derivanti da un impiego non conforme alle presenti avvertenze.

## ISTRUZIONI PER L'USO

### 1. Montaggio del pulitore a vapore

Scegliere gli accessori necessari per il montaggio.

### 2. Metodi di riempimento dell'acqua e precauzioni:



**Girare in senso antiorario per aprire la valvola di sicurezza. (nota Non può essere aperta in caso di presenza di vapore all'interno della caldaia, e necessario rilasciare il vapore per aprire la valvola di sicurezza.)**



**Usare l'imbuto per riempire d'acqua. La capacità è di 250ml. Alla fine girare in senso orario per richiudere la valvola.**



**Riempire solo con acqua potabile.**



**Non provare mai ad aggiungere detersivi o additivi.**

### 3. Avvio e precauzioni:

#### 3.1. Avviso per il collegamento alla corrente :

IL VOLTAGGIO IN INPUT DEVE ESSERE LO STESSO DI QUELLO INDICATO SULL'ETICHETTA DELL'APPARECCHIO.

1. Inserire il cavo nella corrente come indicato. La spia diventa rossa. L'apparecchio si sta riscaldando.
2. Quando la pressione è pronta, la spia diventa verde.

#### 3.2 Pulizia :

Eseguire un test di prova prima per la pulizia di qualsiasi oggetto il cui materiale sia sensibile alla temperatura e all'umidità. L'oggetto scelto per la pulizia deve resistere alle alte temperature.

Premere la sicura per bambini (3) e premere il pulsante di rilascio per il vapore (4) allo stesso tempo, spruzzare il vapore per la pulizia.

È possibile aprire la valvola di sicurezza quando il volume del vapore decresce e fino a che non ne esce più. Si prega allora di rimettere acqua nella caldaia.

PRECAUZIONI DURANTE LA PULIZIA:

- !** **Non pulire le apparecchiature elettriche per evitare cortocircuiti!**
- !** **La fibra chimica e la seta non possono essere pulite per evitare bruciature!**
- !** **Per evitare rotture del vetro della finestra in inverno, mantenere la punta del getto a 30cm di distanza dal vetro per preriscaldare prima il vetro della finestra !**

3.3 Riempire d'acqua per un uso continuato dell'apparecchio:

- !** **Attendere sempre fino a quando non vi è alcun rilascio di vapore e non vi è pressione nella caldaia. La valvola di sicurezza non può essere aperta e non è possibile riempire d'acqua. (Quando c'è pressione in caldaia, la valvola di sicurezza non può essere aperta grazie alla struttura speciale per la protezione di sicurezza.)**

Metodi d'uso: spingere verso il basso il pulsante di rilascio del vapore per rilasciare il vapore fino a quando il vapore è esaurito, quindi rilasciare il bottone e aprire la valvola di sicurezza (probabilmente verrà rilasciato un po' di calore in eccesso all'apertura), riempire d'acqua in base ai contenuti 3.3. Ricominciare dal punto 3.1 dopo aver riempito d'acqua.

### 3.4 Spegnimento

Premere il bottone per il rilascio del vapore fino a quando non ne esce altro, e spegnere. Staccare la spina dalla presa, riavvolgere il cavo e asciugare l'apparecchio. Scolare il resto dell'acqua nella caldaia. Lasciare raffreddare e metterlo a posto.

## CONSERVAZIONE

- !** **Non cercare mai di coprire il pulitore a vapore subito dopo l'uso.**
- !** **Non conservarlo vicino a fonti di calore.**
- !** **Lasciare l'apparecchio in ambiente secco e con buona ventilazione.**

## SMALTIMENTO DEL PRODOTTO



Questo prodotto è conforme alla Direttiva Europea 2012/19/EU sui rifiuti di apparecchiature elettriche ed elettroniche, RAEE (Rifiuti di Apparecchiature Elettriche ed Elettroniche), la quale fornisce il contesto giuridico applicabile entro l'Unione Europea in materia di dismissione e riutilizzo dei dispositivi elettrici ed elettronici. Non smaltire il prodotto nel normale flusso dei rifiuti solidi urbani, bensì recarsi presso il più vicino centro di raccolta differenziata.

## **BOLETÍN DE GARANTÍA**

B&B TRENDS, SL. garantiza la conformidad de este producto al uso para el que se destina, durante un periodo de dos años y para todo el territorio nacional. Durante la vigencia de esta garantía y en caso de avería, el usuario tiene derecho a la reparación y en su defecto, a la sustitución del producto, sin cargo alguno, salvo que una de estas opciones resultase imposible o desproporcionada, y entonces podrá optar por una rebaja en el precio o anulación de la venta debiendo acudir en este caso al establecimiento vendedor; también cubre la sustitución de piezas de recambio siempre y cuando, en ambos casos, se haya utilizado el producto conforme a las recomendaciones especificadas en este manual, y no se haya manipulado indebidamente por terceras personas no acreditadas por B&B TRENDS, SL. La presente garantía no afecta a los derechos de que dispone el consumidor conforme a lo previsto en la Ley 23/2003, de 10 de julio de 2003 sobre garantías en la venta de bienes de consumo en el territorio español.

## **UTILIZACIÓN DE LA GARANTÍA**

Para la reparación del producto, el consumidor deberá acudir a un Servicio Técnico autorizado por B&B TRENDS, SL. ya que cualquier manipulación indebida del mismo por personas no autorizadas por B&B TRENDS, SL., mal uso o uso inadecuado, conllevaría a la cancelación de esta garantía. Para el eficaz ejercicio de los derechos de esta garantía debe entregarse debidamente cumplimentada y acompañarse de la factura, el ticket de compra o el albarán de entrega.

La acción para reclamar el cumplimiento de lo dispuesto en la garantía prescribirá a los 2 años desde la entrega del producto, debiendo el consumidor informar al vendedor de la falta de conformidad, siempre y cuando dicha reclamación se haga dentro del plazo legal de la garantía. Esta garantía debe quedar en poder del usuario, así como la factura, el ticket de compra o el albarán de entrega para facilitar el ejercicio de estos derechos. Para Servicio técnico y atención post-venta fuera del territorio español rogamos remita su consulta al punto de venta donde adquirió el producto directamente póngase en contacto con B&B TRENDS, SL.

## **WARRANTY REPORT**

B&B TRENDS, SL. guarantees compliance of this product for the purpose for which it is intended for a period of two years for the entire Spanish territory. In the case of breakdown during the term of this warranty, you are entitled to repair or to the replacement of the product at no charge if the former is unavailable, unless one of these options prove impossible or disproportionate. In this case, you can then choose a reduction in price or cancellation of the sale, which must be dealt with directly with the sales vendor. This also covers replacement of spare parts provided that the product has been used according to the recommendations specified in this manual for both cases, and has not been tampered with by any third party that is unaccredited by B&B TRENDS, SL. This warranty does not affect your rights as a consumer in accordance with the provisions of Law 23/2003 dated 10 July 2003 on warranties on the sale of consumer goods in the Spanish territory.

## USE OF WARRANTY

Consumers should contact a technical service centre authorised by B&B TRENDS, SL. for repair of the product as any tampering thereof by persons not authorised by B&B TRENDS, SL., as well as misuse or inappropriate use, will lead to the cancellation of this warranty. The warranty must be fully completed and delivered along with the receipt or delivery docket for the effective exercise of rights under this warranty.

Claims must take place within three years from delivery of the product according to the provisions of the warranty, and the consumer must inform the sales vendor of the lack of conformity, provided that such claim is made within the statutory period of warranty. This warranty should be retained by the user as well as the invoice, receipt or the delivery docket to facilitate the exercise of these rights. For technical service and after-sales care outside the Spanish territory, please submit your query to the point of sale where you purchased the item or by contacting B&B TRENDS, SL.

## BOLETIM DE GARANTIA

A B&B TRENDS, SL. garante a conformidade deste produto com o uso ao qual se destina, durante um período de dois anos e para todo o território nacional. Durante a vigência desta garantia e, em caso de avaria, o utilizador tem direito à reparação e, à sua falta, à substituição do produto, sem quaisquer custos, exceto se uma destas opções for impossível ou desproporcionada e aí poderá optar por um desconto no preço ou anulação da venda, devendo consultar neste caso o estabelecimento de venda; também cobre a substituição de peças de substituição sempre e quando, em ambos os casos, se tenha utilizado o produto em conformidade com as recomendações especificadas neste manual e não tenha sido manuseado indevidamente por terceiros não acreditados pela B&B TRENDS, SL. A presente garantia não afeta os direitos do consumidor conforme o previsto na Lei 23/2003, de 10 de julho de 2003, sobre garantias na venda de bens de consumo no território espanhol.

## UTILIZAÇÃO DA GARANTIA

Para a reparação do produto o consumidor deverá consultar um Serviço Técnico autorizado pela B&B TRENDS, SL., já que qualquer manuseamento indevido do mesmo por pessoas não autorizadas pela B&B TRENDS, SL., má utilização ou utilização inadequada, implica o cancelamento desta garantia. Para o exercício eficaz dos direitos desta garantia deverá-se entregar, devidamente preenchido e acompanhado da fatura, o ticket de compra ou a nota de entrega.

A ação para reclamar o cumprimento do disposto na garantia prescreverá 2 anos após a entrega do produto, devendo o consumidor informar o vendedor da falta de conformidade, sempre e quando esta reclamação seja feita dentro do prazo legal da garantia. Esta garantia deve ficar na posse do utilizador, assim como a fatura, o ticket de compra ou a nota de entrega, de modo a facilitar o exercício destes direitos. Para um serviço técnico e atendimento pós-venda fora do território espanhol, por favor envie a sua questão para o ponto de venda onde adquiriu o produto ou entre em contacto direto com a B&B TRENDS, SL.



## **BULLETIN DE GARANTIE**

B&B TRENDS, SL. garantit la conformité de ce produit utilisé aux fins auxquelles il est destiné, durant une période de deux ans et pour tout le territoire national. Pendant la durée de la garantie et en cas de panne, l'utilisateur aura droit à la réparation et, à défaut, à la restitution du produit, sans frais, excepté si l'une de ces options s'avérait impossible ou disproportionnée, pouvant alors choisir soit une réduction du prix soit l'annulation de la vente ; l'utilisateur devra alors contacter l'établissement vendeur ; celle-ci couvre également le changement de pièces, à condition d'avoir utilisé le produit conformément aux recommandations spécifiées dans le présent manuel, et qu'il n'est pas été manipulé incorrectement par des tierces personnes non autorisées par B&B TRENDS, SL. La présente garantie n'affecte pas les droits du consommateur conformément aux dispositions de la loi 23/2003, du 10 juillet 2003 concernant les garanties dans la vente de biens de consommation sur le territoire espagnol.

## **UTILISATION DE LA GARANTIE**

Pour faire réparer le produit, le consommateur devra consulter le service technique autorisé par B&B TRENDS, SL. car toute manipulation incorrecte par des personnes non autorisées par Daga, mauvaise utilisation ou usage indu, entraînerait l'annulation de cette garantie. Pour exercer efficacement les droits de cette garantie, il faudra la présenter dûment remplie et accompagnée de la facture, ticket de caisse ou bon de livraison.

Les réclamations prévues dans les dispositions de la présente garantie, prescrivent au bout de 2 ans à compter de la date de livraison du produit ; le consommateur doit informer au vendeur en cas de défaut de conformité, à condition de présenter la réclamation dans le délai légal de la garantie. L'utilisateur devra conserver cette garantie, de même que la facture, le ticket de caisse ou le bon de livraison pour faciliter l'exercice de ces droits. Pour le service technique et l'assistance après-vente en dehors du territoire espagnol, nous vous prions de remettre vos questions au point de vente où vous avez effectué votre achat ou en contactant directement à B&B TRENDS, SL.

## **RAPPORTO DI GARANZIA**

B & B TRENDS, SL. garantisce la conformità del prodotto per lo scopo a cui è destinato per un periodo di due anni per l'intero territorio spagnolo. In caso di guasto durante il periodo di questa garanzia, si ha diritto alla riparazione o alla sostituzione del prodotto senza alcun costo se la primo è disponibile, a meno che una di queste opzioni rivelarsi impossibile o sproporzionato. In questo caso, si può scegliere una riduzione del prezzo o l'annullamento della vendita, che deve essere affrontata con direttamente con il fornitore di vendita. Questo riguarda anche la sostituzione delle parti di ricambio a condizione che la prodotto è stato utilizzato secondo le raccomandazioni indicate in questo manuale per entrambi i casi, e non è stato manomesso da qualsiasi terza parte che è unaccredited da B & B TRENDS, SL. Questo garanzia non pregiudica i diritti di consumatore in conformità con le disposizioni della legge 23/2003 del 10 luglio 2003, sulla garanzia sulla vendita di beni di consumo nel territorio spagnolo.

## UTILIZZO DI GARANZIA

I consumatori dovrebbero rivolgersi ad un centro di assistenza tecnica autorizzato dal B & B TRENDS, S.L. per la riparazione di il prodotto come la manomissione dello stesso da parte di persone non autorizzate da B & B TRENDS, S.L., così come abuso o uso improprio, porterà alla cancellazione di questa garanzia. La garanzia deve essere completato e consegnato insieme alla ricevuta di consegna o bolla di per l'esercizio effettivo della diritti da questa garanzia.

I reclami devono avvenire entro tre anni dalla consegna del prodotto secondo le disposizioni della garanzia, e il consumatore deve informare il venditore di vendita del difetto di conformità, a condizione che tale domanda è presentata entro il termine legale di garanzia Questa garanzia deve essere trattata dal l'utente, nonché la fattura, ricevuta o la bolla di consegna a facilitare l'esercizio di questi diritti. Per il servizio tecnico e l'assistenza post-vendita al di fuori del territorio spagnolo, si prega di inviare la query a il punto vendita dove è stato acquistato il prodotto o contattando B & B TRENDS, S.L.



## SERVICIOS DE ATENCIÓN TÉCNICA (SAT)

TECHNICAL ASSISTANCE SERVICE (TAS), SERVIÇO DE ATENÇÃO TÉCNICA (SAT)  
SERVICE TECHNIQUE (ST), SERVIZIO DI ASSISTENZA TECNICA (SDAT)

**(+34) 937 010 753.**  
**sat@di4.eu**

### **B&B TRENDS, S.L.**

C. Catalunya, 24  
P.I. Ca N'Oller 08130  
Santa Perpètua de Mogoda (Barcelona) España  
C.I.F. B-86880473  
www.di4.eu

---

**ALAVA****01012 VITORIA**

REPARACIONES BERNA  
DOMINGO BELTRAN, 54  
945 248 198  
bernaabetsuko@yahoo.es

**01001 VITORIA**

AREA GLOBAL  
OLAGIBEL, 48  
945128200  
choni@area-global.com  
romesa@area-global.com

**ALBACETE****2003 ALBACETE**

V. CAMACHO  
C/ PEDRO COCA, 50 LOCAL  
967 22 45 54  
jcamachosat@gmail.com

**2004 ALBACETE**

ELECTRICIDAD FRESNEDA S.L.  
C/ Blasco Ibañez n° 13 Bajo  
967231467  
satfresneda@gmail.com

**ALICANTE****03800 ALCYO**

SERT-TALLER DE ELECTRONICA  
CID,12  
965331412  
serttv@gmail.com

**3204 ELCHE**

REP. PEQUEÑOS ELECTROD. S.U.R.L  
CONRADO DEL CAMPO 8  
965425112  
pascual.selva@gmail.com

**03181 TORREVIEJA**

ANTHONY ALLEN ASHMORE RODRI-  
GUEZ (ELECT.MONTESINOS)  
C/ORIHUELA, 43  
966703505  
e.montesinos2012@yahoo.es

**ALMERIA****04867 MACAEL**

ELECTRO JUAN MOLINA SL  
AVDA. ANDALUCIA, 6  
950 445 529  
juanmolina@electrodomesticosjuan-  
molina.es

**ASTURIAS****33003 OVIEDO**

TALLER AMABLE  
SAN JOSE, 12 B  
985223739  
satamable@telecable.es

**33900 SAMA DE LANGREO**

ALGA NALON, S.L.  
TORRE DE ABAJO, 8  
985692242  
alganalon@yahoo.es

**AVILA****05005 AVILA**

CUCHILLERIA ANDRES  
SAN PEDRO BAUTISTA N° 1  
920 22 00 14  
reparandres@gmail.com

**5003 AVILA**

Antonio San Segundo Gómez  
(G.R. Goli Reparaciones)  
C/SORIA, 6  
920257815/606759754  
imsatavila@gmail.com

**BADAJOS****6002 BADAJOZ**

ELECTRONICA MIRANDA, S.L.  
RAMON ALBARRAN, 17  
924207428  
emirandasl@yahoo.es

**6700 VILLANUEVA DE LA SERENA**

ARFET,C.B.  
HERNAN CORTES, 76-B  
924841195  
comercial@arfet.es

**BARCELONA****08015 BARCELONA**

SUM. ELECT. DALMAU, S.C.P.  
VILADOMAT, 108  
934539276  
sdalmau@ono.com

**08240 MANRESA**

SERVICIO ELDE - JORGE MANERO  
BRUCH, 55  
938728542  
elde@eldeservei.com

**08027 BARCELONA**

SELAROM  
PASSEIG MARAGALL, 102  
933 521 805  
amoralesnieto@hotmail.com

**08020 BARCELONA**

SAT MARINE, S.C.P.  
C/HUELVA, 67-69  
932664697  
satmarine@satmarinescp.com

**08620 SANT VICENÇ DELS HORTS**

SAT JARO -  
C/ MALAGA, 20-22  
647 054 779  
jroca78@gmail.com

**08950 ESPLUGUES DE LLOBREGAT**

SAT J. BAUTISTA  
SANTIAGO RUSIÑOL, 27-29 LOCAL 5  
933722157  
satdireccion@satjbautista.com

**08015 BARCELONA**

SAT DORVEN,S.L.  
DIPUTACION, 53  
934243703  
casensi@satdorven.com

**08700 IGUALADA**

SAT CUADRAS  
SANT DOMENEC, 9-11  
938045431  
assumpta@satcuadras.com

**08921 STA. COLOMA DE**

SANZ SAT, S.L.  
PRAT DE LA RIBA, 62  
934 681 945  
sanzsat@gmail.com

**08030 BARCELONA**

RICARDO GUEVARA GARCIA (RIGUÉ)  
Ps. TORRAS I BAGES 50-58  
933469902  
reparacionesrigue@gmail.com

**08401 GRANOLLERS**

REP. ELECTRICAS SALVADO, S.L.  
CARLES RIBA,5  
938494073  
salvado@salvadosl.com

**8160 MONTMELO**

RAMON ARCOS PLANAS (electrosat)  
JOSEP TARRADELLAS, 2 LOCAL II  
935720130  
elite-electrosat@telefonica.net

**08025 BARCELONA**

KLEIN GERATE, C.  
ROGER DE FLÒR, 330  
932137764  
imma.klein@grupelde.com

**08025 BARCELONA**

JOSE ANTONIO FUSTER GARCIA  
PROVENZA 538-540  
934564736  
fuster\_garcia@hotmail.com

**08211 CASTELLAR DEL VALLES**

JOAN ANTON JUAREZ  
CATALUNYA, 90 BAJO  
937146275  
jjuarez@juarez.com.es

**8720 VILAFRANCA DEL PENEDES**

FRED VILAFRANCA, S.L.  
POL.INDR."DOMENYS I" NAVE 9  
938904852  
fred@fredvilafranca.com

**08720 VILAFRANCA DEL PENEDES**

FRED VILAFRANCA S.L.  
PROGRES, 42  
938904852  
fred@fredvilafranca.com

**08226 TERRASSA**

ELECTRO CERDAN, S.L.  
HISTORIADOR CARDUS, 71  
937354105  
electrocerdan@cecot.es

**08950 ESPLUGUES DE LLOBREGAT**

ELECTRICAS FELIU  
SANT ALBERT MAGNE,12-14 TD.2-B  
933722302  
feliusat@9chip.com

**BURGOS****9006 BURGOS**

MUTOBRE, S.L.  
AVDA. DEL CID 93 BAJO  
947241040  
ventas@mutobre.es

**9003 BURGOS**

LEOPOLDO JOSE CEBRIAN EROLES  
TRINIDAD 16  
947203079  
cebian@movistar.es

**09400 ARANDA DE DUERO**

JOSE MARIA GAMAZO PLAZA  
ESGUEVA 4  
947502532  
regamazo@yahoo.es

**CACERES****10002 CACERES**

TALLERES MONTERO  
PLAZA MARRON, 15  
927 22 65 56  
talleresmontero@gmail.com

**10300 NAVALMORAL DE LA MATA**

REPARACIONES MILLANES, C.B.  
C/ GÓNGORA, 10  
927531481/678508250  
rep.millanes@telefonica.net

**10600 PLAENCIA**

ECCOINFO (ANDRES GONZALEZ)  
AVDA ESPAÑA, 45 NAVE 10  
927411590  
ecoinfo@ecoinfoplaencia.es

**CADIZ****11402 JEREZ DE LA FR**

ELECTRO LARA  
C. DIVINA PASTORA EDIF. 2 LOCAL 6  
956 336 254  
electrolara@eresmas.com

**11007 CADIZ**

ANA PATIÑO CHACON (TECNI-HOGAR)  
TOLOSA LATOUR 19  
956281082  
tecnihogarcadiz@hotmail.com

**CANTABRIA****39008 SANTANDER**

TELEC - CANTABRIA  
TRES DE NOVIEMBRE, 1-B  
942371757  
telecantabria@yahoo.es

**39300 TORRELAVEGA**

DEL CASTILLO  
CEFERINO CALDERON, 13  
942880390  
settv@gmail.com

**CASTELLON****12005 CASTELLÓ**

M.AGRAMUNT, S.L.  
C/ LA LLUNA, 22  
964261249  
electroagramunt@gmail.com

**12003 CASTELLON**

INST. ELECTR. JUMAR-2, SL  
C/ BENICARLO, 15  
964225133  
proveedores@jumar2castellon.es

**12500 VINAROS**

FERCOM SERVICE C.B.  
TOMAS MANCISIDOR 60  
964450144  
fercomcb@yahoo.es

**CIUDAD REAL****13003 CIUDAD REAL**

NOVA ELECTRICIDAD  
ALTAGRACIA, 1  
926253101  
manuelmartin1122@hotmail.com

**CORDOBA****14014 CORDOBA**

SAN COR S.L.L.  
VIRGEN DE FATIMA, 15  
957430756  
sancor\_15@hotmail.com

**14500 PUENTE GENIL**

ELECTRO PEKIN S.L.  
C/ANTONIO NAVAS LOPEZ, 11  
957601339  
electropekin@gmail.com

**CUENCA****16400 TARANCON**

DOMINGO SANTAOLALLA MEJIA  
P.I. TARANCON SUR C/ SANCHO  
PANZA 9  
969322036/667607788  
marisolsanta1981@hotmail.com

**GIJON****33209 GIJON**

TALLER ELECTRICO SEYSA, S.L.  
LOS ANGELES, 10-12  
985388146  
tallerseyasa@gmail.es

**33209 GIJON**

MARCOS HEVIA PUERTA (SERCOPEL)  
C/ Puerto La Cubilla, 6  
985342611  
sercopel@telecable.es

**GIRONA****17005 GIRONA**

SUREDA I ASSOCIATS, S.C.  
FRANCESC ARTAU, 2  
972236588  
resuredgirona@gmail.com

**17200 PALAFRUGELL**

NEW MERESA  
DE LA SURERA BERTRAN, 23  
972304454  
comercial@newmeresa.com

**17300 BLANES**

FRANCISCO PORTILLO PEIRO  
ASIAS MARC 1  
972331249  
serviciotecnico@portillotv.com

**17740 VILAFANT**

ELECTRONICA VILAFANT - SAT  
NAVATA, 13  
972506515 / 615090154  
electronicavilafant@hotmail.com

**GRANADA****18015 GRANADA**

LUNSOL, S.L.  
AVDA. VIRGEN DE LA CONSO 4, LOCAL 2  
958292565  
info@lunsol.net

**18007 GRANADA**

ELECTRICIDAD MORENO  
C/ PALENCIA, 3  
95 881 05 35  
morenotorres@carretero200.com

**GUADALAJARA****19004 GUADALAJARA**

FERRETERIA AL-YE  
AVDA, EJERCITO,11-D POSTERIOR  
949218662  
ferrreteriaal\_ye1@hotmail.com

## **GUIPUZCOA**

**20014 SAN SEBASTIAN** (no oficial)  
SANTIAGO ESTALAYO  
Pº URRALBURU, 30 pab. C pol. 27  
943475013  
santiagoestalayo@hotmail.com

## **20001 SAN SEBASTIAN**

GROSTON S.L.  
USANDIZAGA 29  
943272736  
groston@hotmail.es

## **20001 SAN SEBASTIAN**

ELOY TEJEDOR  
GLORIA, 4 (GROS)  
943287193  
j.ramontejedor@gmail.com

## **20600 EIBAR**

EIBAR SAT  
IFAR KALE, 8  
943206717  
fgl@clientes.euskaltel.es

## **HUELVA**

**21002 HUELVA**  
ELECTROTECNICA ISCAR  
SANTIAGO APOSTOL 18 Local  
959283415/627349431  
electrotecnicaiscar@gmail.com

## **ILLES BALEARS**

**07011 PALMA DE MALLORCA**  
URBISAT (BALEAR SERVICE)  
C/MATEU OBRADOR,8  
971-733886/733879  
alanurbisat@gmail.com

## **7740 MENORCA**

ES MERCADAL  
SERVEIS MENORCA, S.L.  
CARRER NOU N° 53  
971375380  
serveismenorca@gmail.com

## **JAÉN**

**23400 UBEDA**  
MAGOCA UBEDA  
GRANADA 7  
953751838  
ubedasatmagoca@gmail.com

## **23001 JAEN**

EDUARDO DELGADO HUETE  
C/ Adarves Bajos nº 31 Bajo  
953236605  
satdelgado@hotmail.com

## **23008 JAEN**

ANTONIO MUÑOZ SALVADOR  
PERPETUO SOCORRO, 5  
953226102  
amsmmc@hotmail.com

## **LA CORUÑA**

**15688 SIGÜERO (OROSO)**  
SERVITECGA S.L.  
RUA TRAVESA 2 BAJO  
981572579  
servitecga@gmail.com

## **15703 SANTIAGO DE COMPOSTELA**

SERVICIOS TECNICOS CANCELA, S.L.  
RÚA DA FONTE DOS CONCHEIROS,  
2, - BAJO  
981564016  
satcancela@yahoo.es

## **15006 A CORUNA**

EUGENIO SUAREZ SERRANTES  
ANGELA BLANCO DE SOTO, 1, LOCAL 5  
669342814  
eugenio-suarez@hotmail.es

## **15100 CARBALLO**

ELECTRO SAT BEYGA, SL  
C/FÁBRICA, 23 BAJO  
981754981  
ramon@electrosatbeyga.es

## **15920 RIANXO**

BANDIN AUDIO S.L.  
C/ GUDIÑOS, N°10 BAJOS  
981866025  
sat@bandinaudio.com

## **LA RIOJA**

**26001 LOGROÑO**  
JUAN CARLOS GONZALEZ ARIJA- hiper  
del repuesto  
HUESCA, 53-55  
941226109  
hiperdelrepuesto@gmail.com

## **26004 LOGROÑO**

ASOC. IND. RIOJANA, S.L.U.  
DOCE LIGERO, 30 - 32  
941241015  
satairslu@gmail.com

## **LAS PALMAS DE GRAN CANARIA**

**35013 LOS TARAHALES**  
ST CANARIOS, S.C.P.  
BATALLA DE BRUNETE, 50  
928 292 950  
stcanarios@gmail.com

## **LEON**

**24002 LEON**  
SAT MAEG  
C/ RUIZ DE SALAZAR,24  
987 23 50 21

## **24400 PONFERRADA**

ELECTRONICA REGUERA  
HOSPITAL, 29 - BAJO  
987403483  
manoo59@ono.com

## **24004 LEON**

ELECTRO - CASH  
TORRIANO, 3 - 5 BJ  
987206409  
electrocash@ono.com

## **LLEIDA**

**25005 LLEIDA**  
SUPERSERVEI DE L'ELECTRODOMES-  
TIC, S.L.  
C/CORREGIDOR ESCOFET, 41  
973232012  
sat@superservei.es

## **25005 LLEIDA**

BRENUY-CORBELLA (BRECOR SAT)  
C/ CORTS CATALANES, 27  
973248961  
corbega@hotmail.com

## **LUGO**

**27002 LUGO**  
TELESERVICIO (JOSE ANTONIO)  
CARRIL DE LAS FLORES, 34-B  
982242015  
teleservicio@telefonica.net

## **27400 MONFORTE DE LEMOS**

RAUL E HIJOS,S.L.  
CAMPO DE LA COMPAÑÍA, 19  
982400711  
raulehijos@gmail.com

**27850 VIVERO** (CASCO  
SERVICIO TECNICO SILDO 101, S.L.U.  
LODEIRO, 26  
982061819

## **MADRID**

**28931 MOSTOLES**  
REPARACIONES RAGON S.L.  
BURGOS 4-6  
916147898  
manuel@ragon.es

## **28044 MADRID**

REPARACIONES PIMAR  
Valle Inclan 32 Local  
917054624  
pimaruno@gmail.com

## **28047 CARABANHEL**

REPARACIONES CARLOS (CARLOS  
GOMEZ YUSTE)  
GUABAIRO,2  
914665369  
reparaciones.carlos@gmail.com

## **28980 PARLA**

INSTALACIONES Y REPARACIONES J.F.  
ALFONSO X EL SABIO 31  
916052801  
satjffparla@gmail.com

**28038 MADRID**

FERSAY VALLECAS –Tienda Fersay  
Madrid Vallecas  
C/ PEÑA PRIETA, 17 LOCAL  
911394704  
scmrvivas@gmail.com

**28020 MADRID**

ENRIQUE ARRIBAS GARCIA (jaen 18)  
C/ JAEN Nº 8 JUNTO METRO ALVA-  
RADO  
915342350  
satjaen@gmail.com

**28220 MAJADAHONDA**

ELECTRONICA TELIAR S.L.  
REAL ALTA 7  
916388702  
teliar@teliar.es

**28017 MADRID**

ALTOHA  
JOSE ARCONES GIL,13  
913774645  
ramon@althoa.es

**28035 MADRID**

ALDEBARAN ELECTRICA (LUMAR)  
CARDENAL HERRERA ORIA 257  
917388761  
aldebaran.electrica@hotmail.com

**28807 ALCALA DE HENARES**

ALDAMA  
FERRAZ, 2  
918815820

**MALAGA****29200 ANTEQUERA**

JUAN J. MATAS REBOLLO (ELECTRO-  
NICA J&J)  
PURGATORIO 1 BAJO  
952702382  
jjmatasr@gmail.com

**29303 MARBELLA**

ELECTRICIDAD MURSA S.L.  
C/ SERENATA s/n frente nº 9  
952867390  
electricidadmursa@yahoo.es

**29680 ESTEPONA**

ELECTRICIDAD MURSA S.L.  
VALENCIA 18  
952807483  
electricidadmursa@yahoo.es

**29010 MALAGA**

CAMBEL ELECTRONICA  
MORALES VILLARUBIA,17  
952277247  
cambel.electronica@gmail.com

**MALLORCA****07008 PALMA DE MALLORCA**

SAT BALEAR  
REIS CATALOGS, 72  
971247695  
satbalear@ono.com

**MURCIA****30700 TORRE PACHECO**

MIGUEL ANGEL SANMARTIN RAMIREZ  
AVD. ESTACION 33/ CALLE COLON 46  
968578838  
info@electronicasanmartin.es

**30203 CARTAGENA**

MEGASON HI-FI SL  
CARLOS III 30 BJS  
968527519  
megason@arrakis.es

**30300 BARRIO PERAL – CARTAGENA**

FASEPA, S.L.  
PROLONGACION ANGEL BRUNA, 6 BJ  
868095680  
luserano@fasepa.es

**30009 MURCIA**

ELECTRO-SERVICIOS SEBA  
ISAAC ALBENIZ 4 BAJO  
968298593/629613574  
electroservicioseba@gmail.com

**30800 LORCA**

DANIEL SANCHEZ RUIZ  
DE LA HIGUERA,8 BAJO  
968406757  
satlorcadaniel@gmail.com

**NAVARRA****31011 PAMPLONA**

FERRETERIA SAN ELOY ( MERCEDES )  
MONASTERIO DE IRACHE, 33  
948251095  
admin@ferreteriasaneloy.es

**31591 CORELLA**

Electro Servicio Muñoz S. L. (ESM  
Corella)  
C/ Santa Barbara, 52  
948780729  
satcorella@gmail.com

**31500 TUDELA**

ELECTRICIDAD FERNANDO, S.C.I.  
YANGUAS Y MIRANDA, 12  
948826457  
okina@electricidadfernando.com

**ORENSE****32002 OURENSE**

ELECTRO COUTO, S.L.  
MELCHOR DE VELASCO, 17  
988235115  
electrocouto@yahoo.es

**PONTEVEDRA****36003 PONTEVEDRA**

MARDEL RIAS BAIXAS  
FERNANDEZ LADREDA, 67  
986843760  
mardelrias@mundo-r.com

**36004 PONTEVEDRA**

IMASON  
LOUREIRO CRESPO, 43  
986841636  
imason@mundo-r.com

**36211 VIGO**

CARBON RADIO  
AVDA. CAMELIAS, 145  
98 623 61 46  
carbonradio145@hotmail.com

**36205 VIGO**

AJEPA & LUA'S S.L. (S.A.T. CERVANTES)  
RUISEÑOR Nº 10 BAJO  
986280230  
pairs2006@yahoo.es

**SALAMANCA****37500 CIUDAD RODRIGO**

TECNIHOGAR  
AVDA. PORTUGAL, 10  
923461964  
tecni\_hogar@telefonica.net

**37005 SALAMANCA**

RAMON RODRIGUEZ TAPIA  
LAZARILLO DE TORMES, 10  
923238491  
microram9@yahoo.es

**37002 SALAMANCA**

ASISTENCIA TECNICA MORENO, S.L.  
RECTOR TOVAR 15  
923218079  
asistenciaticamoreno@gmail.com

**SEGOVIA****40005 SEBASTIAN TORRES C.B.**

C/ SAN ANTON,12  
921 42 43 23  
mariajosesebas@hotmail.com

**SEVILLA****41006 SEVILLA**

PALACIO DE LAS PLANCHAS, S.L.  
AFAN DE RIBERA, 107  
954631191  
sat@palaciodelasplanchas.com

**41700 DOS HERMANAS**

FRANCISCO MUÑOZ LOPEZ  
PURISIMA CONCEPCION 1  
954728300  
electrovalme@gmail.com

**41100 CORIA DEL RIO**

ELECTROCORIA S.L.  
SAN FRANCISCO 11  
954771998  
electrocoria@hotmail.com

**41530 MORON DE LA FRONTERA**

DAVID QUINTERO TORREÑO  
C/ SANTIAGO, 21 (Pta. Sevilla)  
954852986  
reparacionesquintero@hotmail.com

**41008 SEVILLA**

ABASTEC  
C/ SANTA MARIA DE LA HIEDRA, 1  
(PIO XII)  
954 353 300  
pae@abastec.es

**TARRAGONA****43001 TARRAGONA**

SERTECS -  
C/ CAPUCHINOS, 22  
977 221 851  
sertecs@sertecs.e.telefonica.net

**TERUEL****44600 ALCAÑIZ**

CASES SANTAFAE MARIO (LA RUEDA)  
MIGUEL FLETA 27  
978871016  
electronicalarueda@gmail.com

**TOLEDO****45005 TOLEDO**

ELECTROHOGAR TOLEDO  
RONDA BUENAVISTA, 27 LOCAL 6 F  
925 223 828  
electrohogar@electrohogartoledo.com

**VALENCIA****46600 ALZIRA**

TALLERES MOYA  
C/ FAVARETA, 49  
96 241 85 87  
tamoya@talleresmoya.com

**46011 VALENCIA**

ROBERTO BARRACHINA ALIAGA  
-VALENCIANA, SA TECNICA-  
C/FRANCISCO BALDOMA, 86 Bajos  
963554244/607304279  
valencianasat@gmail.com

**46700 GANDIA**

RELGAN - CAMILO GARCIA  
MAGISTRADO CATALA, 16  
962872810  
relgangandia@gmail.com

**46005 VALENCIA**

RELEVAN,S.L.  
C/ MATIAS PERELLO ,49  
963 222 529  
merce@relevansl.com

**46800 XATIVA**

JOSE PASTOR DIEZ  
C/ ABU MASAIFA, 6  
962274794  
sat-xativa@josepastor.es

**46680 ALGEMESI**

JOSE A. LLACER SANGROS  
ALBALAT, 88  
962423519  
satllacer@hotmail.com

**46700 GANDIA**

JOAQUIN MAYOR ESTRUGO  
(TECNOGAR)  
PRIMER DE MAIG 41-B  
962865335  
tecnogar33@gmail.com

**46470 CATARROJA**

AirKival Climatización C.B  
C/FRANCESC LARRODÉ, 7  
961260633  
sat@airkival.com / airkival@gmail.com

**VALLADOLID****47006 VALLADOLID**

VILDA SERV.ASIST.TECNICA, S.L.  
FALLA, 16 BAJO.DCHA.  
983226229  
vilda@vilda.es

**47400 MEDINA DEL CAMPO**

JESUS MANUEL MONSALVO MENDO  
ANGUSTIAS,42  
983810205  
sattvc2002@yahoo.es

**47002 VALLADOLID**

ELECTRICIDAD RINCON, S.A.  
LABRADORES, 9 Y 11  
983297133  
administracion@electricidadrincon.es

**VIZCAYA****48004 BILBAO**

SERTEK  
C/ PADRE PERNET, 8  
944112282  
sertek@ya.com

**48013 BILBAO**

REPARADOMESTICOS,JOSU  
URKIXO ZUMARKALEA,79  
944 90 4166  
josu@reparadomesticos.com

**48011 BILBAO**

R.E. ABAD MANUEL GONZALEZ  
HERVERA  
GREGORIO DE LA REVILLA, 34  
944215271  
mghervera@yahoo.es

**48980 SANTURCE**

JULEN SAT  
LAS VIÑAS 20-22  
944617193  
juanjosat@gmail.com

**ZAMORA****49010 ZAMORA**

TERESA PEREZ  
DIEGO DE LOSADA, 10  
980671386  
sat.teresa1@gmail.com

**ZARAGOZA****50001 ZARAGOZA**

ELECTRO SANTAÑA, S.L.  
SAN VICENTE DE PAUL, 48  
976 392 102  
electrosantona@hotmail.com

---

**B&B TRENDS, S.L.**

C. Cataluña, 24  
P.I. Ca N'Oller 08130  
Santa Perpètua de Mogoda  
(Barcelona) España  
C.I.F. B-86880473  
www.di4.eu

---



# SteamClean

---

**B&B TRENDS, S.L.**

C. Cataluña, 24

P.I. Ca N'Oller 08130

Santa Perpètua de Mogoda

(Barcelona) España

C.I.F. B-86880473

[www.di4.eu](http://www.di4.eu)

---