

# taurus

HC-0150

Cortapelos  
Hair Clipper  
Tondeuse à cheveux  
Tagliacapelli  
Aparador de cabelo  
Машинка для стрижки волос  
Maşină de tuns  
Машинка за подстригване  
ماكينة قص الشعر

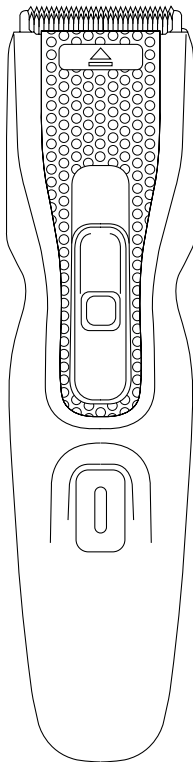



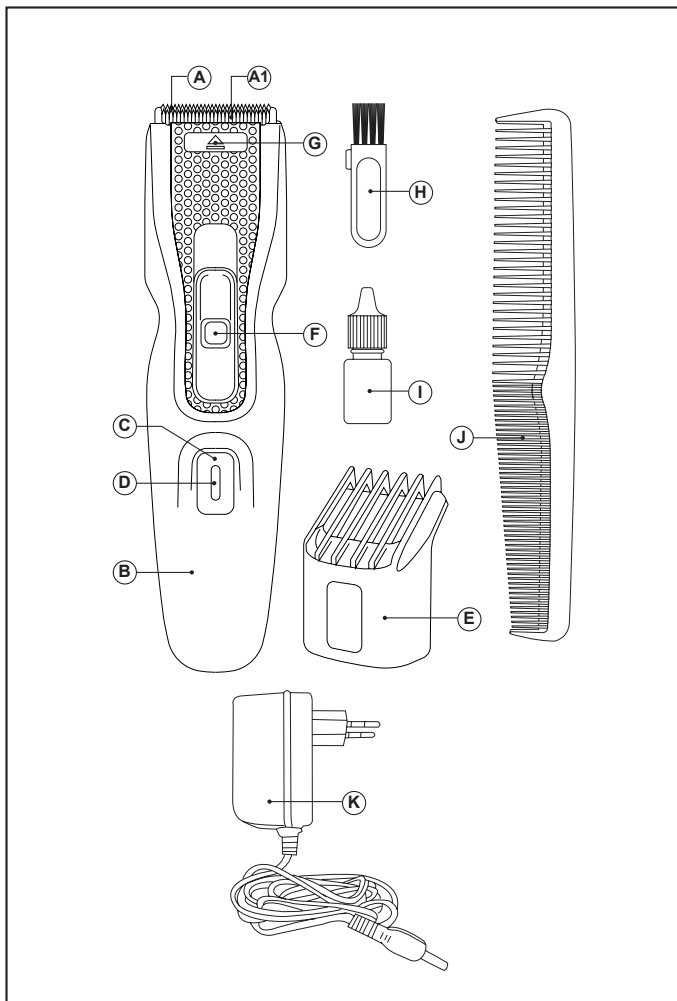

Fig.1

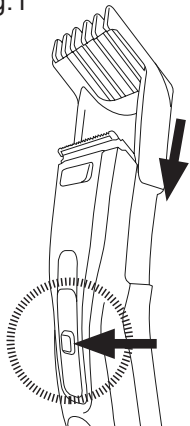

Fig.2

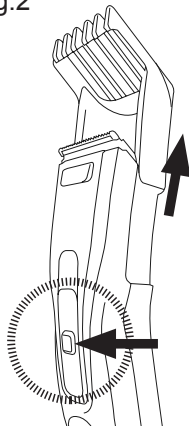

Fig.3

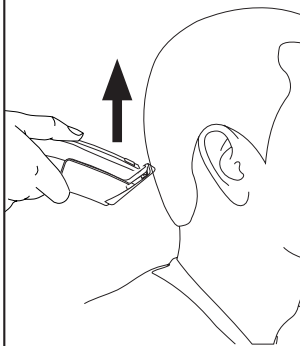
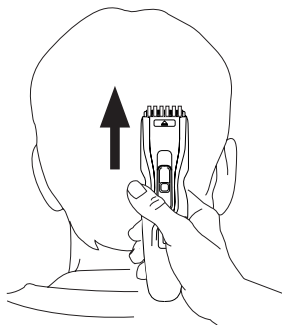

Fig.4



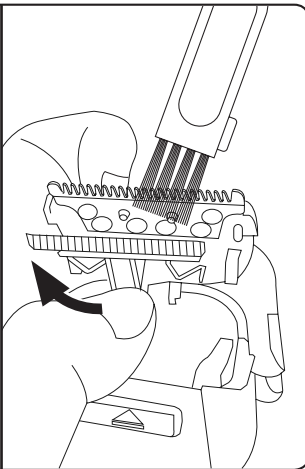
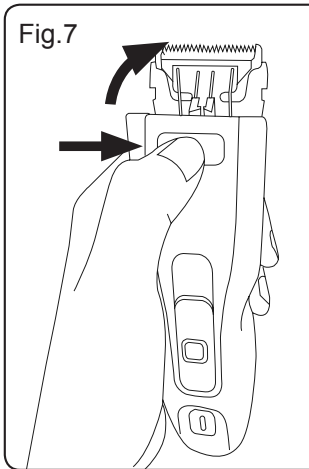
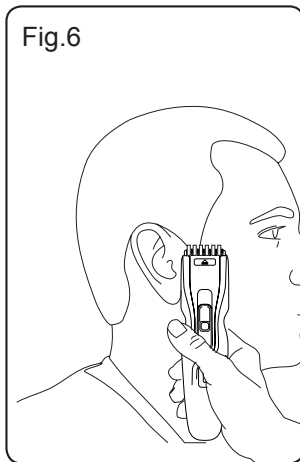
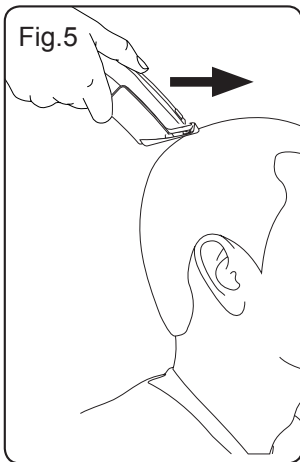

Fig.8

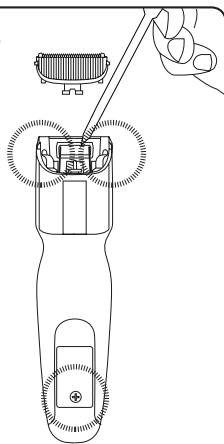
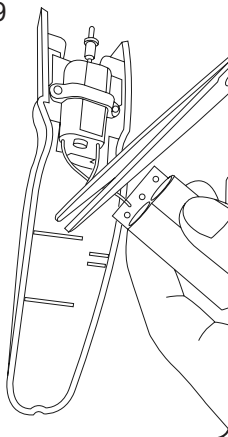

Fig.9



---

## **Español**

### **Cortapelos**

HC-0150

#### **Distiguuido cliente:**



Le agradecemos que se haya decidido por la compra de un producto de la marca TAURUS.

Su tecnología, diseño y funcionalidad, junto con el hecho de superar las más estrictas normas de calidad le comportarán total satisfacción durante mucho tiempo.

Leer atentamente este folleto de instrucciones antes de poner el aparato en marcha y guardarlo para posteriores consultas. La no observación y cumplimiento de estas instrucciones pueden comportar como resultado un accidente.

### **CONSEJOS Y ADVERTENCIAS DE SEGURIDAD**

- Este aparato puede ser utilizado por niños de 3 años bajo supervisión.
- Este aparato pueden utilizarlo niños con edad de 8 años y superior y personas con capacidades físicas, sensoriales o mentales reducidas o falta de experiencia y conocimiento, si se les ha dado la supervisión o formación apropiadas respecto al uso del aparato de una manera segura y comprenden los peligros que implica.

- Este aparato no es un juguete. Los niños deben estar bajo vigilancia para asegurar que no jueguen con el aparato.
- La limpieza y el mantenimiento a realizar por el usuario no deben realizarlos los niños sin supervisión.
- **ADVERTENCIA:** No usar el aparato cerca de bañeras, duchas, cubetas u otros recipientes que contengan agua.
-  Este símbolo significa que el aparato no debe ser usado cerca del agua.
-  Este símbolo significa que el aparato no es adecuado para la limpieza bajo un grifo abierto.
- Usar el aparato solamente con el conector eléctrico específico, suministrado.
- Conectar el aparato solamente a una muy baja tensión de seguridad que corresponda con el marcado del aparato.
- La batería debe ser retirada del aparato antes de que se deseche.
- El aparato debe estar desconectado de la red de alimentación al quitar la batería.



- La batería debe ser eliminada de manera segura.
- Si la conexión red está dañada, debe ser substituida, llevar el aparato a un Servicio de Asistencia Técnica autorizado. Con el fin de evitar un peligro, no intente desmontarlo o repararlo por sí mismo.
- Este aparato está pensado únicamente para un uso doméstico, no para uso profesional o industrial.
- Para recargar la batería utilice únicamente el alimentador desmontable suministrado con el aparato.
- Las instrucciones también están disponibles en la web [www-taurus-home.com](http://www-taurus-home.com)
  
- Antes de conectar el cargador de baterías a la red, verificar que el voltaje indicado en la placa de características coincide con el voltaje de red.
- Conectar el aparato a una base de toma de corriente que soporte como mínimo 10 amperios.
- La clavija del cargador de baterías debe coincidir con la base eléctrica de la toma de corriente. Nunca modificar la clavija. No usar adaptadores de clavija.
- No forzar el cable eléctrico de conexión. Nunca usar el cable eléctrico para levantar, transportar o desenchufar el cargador de baterías.
- No enrollar el cable eléctrico de conexión alrededor del aparato.
- No dejar que el cable eléctrico de conexión quede atrapado o arrugado.

- Verificar el estado del cable eléctrico de conexión. Los cables dañados o enredados aumentan el riesgo de choque eléctrico.
- El cable de alimentación debe ser examinado regularmente en busca de signos de daño, y si está dañado, el aparato no tiene que usarse.
- No tocar la clavija de conexión con las manos mojadas.
- No utilizar el aparato con el cable eléctrico o la clavija dañada.
- Si alguna de las envolventes del aparato se rompe, desconectar inmediatamente el aparato de la red para evitar la posibilidad de sufrir un choque eléctrico.
- No utilizar el aparato si ha caído, si hay señales visibles de daños, o si existe fuga.
- Evite cualquier contacto con el líquido que pueda desprender la batería. Caso de contacto accidental con los ojos lávelos y acuda a un médico. El líquido derramado por la batería puede provocar irritación o quemaduras.
- No utilizar ni guardar el aparato a la intemperie.
- No exponer el aparato a la lluvia o condiciones de humedad. El agua que entre en el aparato aumentará el riesgo de choque eléctrico.
- No utilizar el aparato con las manos o los pies húmedos, ni descalzo.
- ADVERTENCIA: Mantener el aparato seco.
- No tocar las partes móviles del aparato en marcha.

#### **UTILIZACIÓN Y CUIDADOS:**

- No usar el aparato si sus accesorios no están debidamente acoplados.
- No usar el aparato sobre los cabellos mojados.
- No usar el aparato si su dispositivo de puesta en marcha/paro no funciona.
- Desenchufar el cargador de baterías de la red cuando no se use y antes de realizar cualquier operación de limpieza.
- Guardar este aparato fuera del alcance de los niños y/o personas con capacidades físicas, sensoriales o mentales reducidas o falta de experiencia y conocimiento.
- No dejar el aparato en marcha reposando encima de una superficie.
- Mantener el aparato en buen estado. Compruebe que las partes móviles no estén desalineadas o trabadas, que no haya piezas rotas u otras condiciones que puedan afectar al buen funcionamiento del aparato.

- No usar el aparato sobre mascotas o animales.
- No abrir la/s batería/s bajo ningún motivo.
- Recargue la/s batería/s solamente con el cargador suministrado por el fabricante. Un cargador que es adecuado para un tipo de baterías, puede ocasionar un peligro de explosión o incendio cuando es usado con otra/s batería/s.
- Use el aparato solamente con la/s batería/s por las que ha estado diseñado específicamente. El uso de cualquier otra/s batería/s puede ocasionar un peligro de explosión o incendio.

### **SERVICIO:**

- Este aparato ha sido engrasado en origen. Para mantener un buen funcionamiento del aparato recomendamos que engrase las cuchillas cada vez que lo limpie colocando unas gotas de aceite en los extremos de la cuchilla y poniendo en marcha el aparato durante unos segundos.
- Cerciorarse que el servicio de mantenimiento del aparato sea realizado por personal especializado, y que caso de precisar consumibles/recambios, éstos sean originales.
- Toda utilización inadecuada, o en desacuerdo con las instrucciones de uso, puede comportar peligro, anulando la garantía y la responsabilidad del fabricante.

## **DESCRIPCIÓN**

- A Cuchillas.
- A.1 Cuchilla pivotable interior.
- B Cuerpo del aparato.
- C Interruptor marcha/paro.
- D Piloto luminoso.
- E Peine guía de medidas (3-18).
- F Selector de medida de peine.
- G Botón de salida de la cuchilla.
- H Cepillo limpiador.
- I Aceite lubricante.
- J Peine
- K Cargador de baterías.

Caso de que su modelo de aparato no disponga de los accesorios descritos anteriormente, éstos también pueden adquirirse por separado en los Servicios de Asistencia Técnica.

## **CARGA DE LA BATERÍA**

- Advertencia: Una batería nueva no viene con carga completa y debe ser cargada al máximo antes de usar el aparato por primera vez.
- Cargar la batería a temperatura ambiente entre 4 y 40°C.
- Enchufar el conector del cargador en la toma de corriente del aparato, situada en la parte posterior/inferior del aparato.
- Enchufar el cargador (K) a la red eléctrica.
- El piloto luminoso (D) se iluminará en color rojo durante la carga, una vez este cargado al 100% la luz se apagará.
- El tiempo necesario para una carga completa es de 8 horas aproximadamente. No sobrecargar las baterías (aunque es recomendable que la primera carga se realice durante 16 horas).
- Una vez finalizada la carga, desenchufar el cargador de la red eléctrica.

## **MODO DE EMPLEO**

### **NOTAS PREVIAS AL USO:**

- Asegúrese de que ha retirado todo el material de embalaje del producto.
- Antes de usar el producto por primera vez, es importante hacer una carga completa de las baterías.
- Este aparato no ha sido diseñado para funcionar conectado a la red, solo a baterías.
- Este aparato no puede funcionar conectado a la corriente

### **INSERCIÓN DE UN PEINE GUÍA:**

- Coger el peine guía e insertarlo dentro de las guías. Asegurándose que el selector de medida esta abajo del todo. (Fig.1).
- Para sacar el peine guía tenga el selector de medida de peine a bajo del todo, y luego tire el peine hacia arriba. (Fig.2.).

### **USO:**

- Asegúrese que las cuchillas estén alineadas correctamente.
- Poner el aparato en marcha, accionando el botón marcha/paro.
- Seleccionar la medida de corte deseada usando el selector de medida del peine (F). presionarlo y ajustar la medida de corte adecuado con la longitud deseada.

## **COMO CORTAR EL PELO:**

- Sitúe la persona a la que va a cortar el pelo de forma que la parte superior de su cabeza quede a nivel de sus ojos. Coloque un mantel protector alrededor de su cuello.
- Para obtener óptimos resultados es mejor utilizar el aparato sobre el pelo seco ya que así controlará mucho mejor el pelo y el resultado.
- Peine bien el cabello antes de empezar a cortarlo, asegúrese que está desenredado.
- Para un buen control del corte y un resultado uniforme, sujetar el aparato de manera relajada y tranquila. Proceder con cortos ataques graduales alrededor de la cabeza.
- Dejar el cabello un poco más largo de la medida deseada ya que siempre se podrá repasar.
- Mientras se trabaja, adaptar el peine/peine guía al nivel de corte deseado.
- A intervalos regulares, para el corte, peinar el pelo y comprobar los resultados hasta ese momento.

### **PASO 1 - NUCA:**

- Acoplar un peine-guía con las alturas más cortas 3/6.
- Mantener el aparato con la cuchilla hacia abajo y empezar a cortar el pelo desde la base del cuello.
- Hacer algunas pasadas hacia arriba, elevando el aparato gradualmente, cortando el pelo hasta la altura de los oídos (Fig.3).

### **PASO 2 - LA PARTE DE ATRÁS DE LA CABEZA:**

- Acoplar el peine-guía y poner las alturas más largas: 9 / 12 / 15 / 18 mm y continuar con la parte posterior de la cabeza (Fig.4).

### **PASO 3 - EL LADO DE LA CABEZA:**

- Acoplar el peine-guía y poner las alturas más largas 9 / 12 / 15 / 18 mm y continúe hasta llegar a la parte superior de la cabeza.

### **PASO 4 - LA PARTE SUPERIOR DE LA CABEZA:**

- Acoplar un peine-guía con la altura deseada y pasar el aparato en dirección de la espalda hacia el frente, y a contra pelo (Fig.5). En algunos casos es necesario repasar las zonas por segunda vez con un movimiento de adelante hacia atrás.
- Usar las alturas más cortas: 3 / 6 mm. para cuando se desee obtener un corte más preciso.
- Usar las alturas más largas: 9 / 12 / 15 / 18 mm para dejar el pelo a una longitud más larga. Corte manteniendo el cabello arriba con el peine o entre el peine y los dedos.

- Trabajar siempre de atrás hacia la frente, reduciendo gradualmente la distancia entre los dedos o el peine y la cabeza.

### **PASO 5. TOQUE FINAL**

- Por último, utilizar el aparato sin ningún tipo de peine-guía para así cortar el pelo alrededor de la base del cuello, los lados del cuello y las orejas.
- Para hacer las patillas rectas, utilizar el aparato hacia arriba para usar la parte superior de la cuchilla (Fig.6). Mueva el aparato adaptándolo a la fisonomía de la cabeza. Para lograr resultados más precisos, utilice una máquina de afeitar.

### **UNA VEZ FINALIZADO EL USO DEL APARATO:**

- Parar el aparato, accionando el botón marcha/paro.
- Desenchufar el aparato de la red eléctrica.
- Limpiar el aparato.

## **LIMPIEZA**

- Desenchufar el cargador eléctrico de la red y dejarlo enfriar antes de iniciar cualquier operación de limpieza.
- Limpiar el aparato con un paño húmedo impregnado con unas gotas de detergente y secarlo después.
- No utilizar disolventes, ni productos con un factor pH ácido o básico como la lejía, ni productos abrasivos, para la limpieza del aparato.
- No sumergir el aparato en agua u otro líquido, ni ponerlo bajo el grifo.
- Durante el proceso de limpieza hay que tener especial cuidado con las cuchillas ya que están muy afiladas.
- Si el aparato no se mantiene en buen estado de limpieza, su superficie puede degradarse y afectar de forma inexorable la duración de la vida del aparato y conducir a una situación peligrosa.
- Para limpiar las cuchillas presione el botón G, proceda a limpiarlas utilizando el cepillo. Para una limpieza más profunda, presione la cuchilla pivotable interior. (Fig.7).
- Es importante limpiar los restos de pelo tras cada uso.
- Nunca sumergir las cuchillas debajo del agua.
- Una vez limpiado el aparato añadir una gota de aceite lubricante a las cuchillas i mantener encendido el aparato durante unos segundos.

## ANOMALÍAS Y REPARACIÓN

- En caso de avería llevar el aparato a un Servicio de Asistencia Técnica autorizado. No intente desmontarlo o repararlo ya que puede existir peligro.

### GARANTÍA Y ASISTENCIA TÉCNICA

- Este producto goza del reconocimiento y protección de la garantía legal de conformidad con la legislación vigente. Para hacer valer sus derechos o intereses debe acudir a cualquiera de nuestros servicios de asistencia técnica oficiales.
- Podrá encontrar el más cercano accediendo al siguiente enlace web: <http://taurus-home.com>.
- También puede solicitar información relacionada, poniéndose en contacto con nosotros (ver la última página del manual).
- Puede descargar este manual de instrucciones y sus actualizaciones en <http://taurus-home.com>.

### PARA LAS VERSIONES EU DEL PRODUCTO Y/O EN EL CASO DE QUE EN SU PAÍS APLIQUE:

#### ECOLOGÍA Y RECICLABILIDAD DEL PRODUCTO

- Los materiales que constituyen el envase de este aparato, están integrados en un sistema de recogida, clasificación y reciclado de los mismos. Si desea deshacerse de ellos, puede utilizar los contenedores públicos apropiados para cada tipo de material.
- El producto está exento de concentraciones de sustancias que se puedan considerar dañinas para el medio ambiente.



Este símbolo significa que, si desea deshacerse del producto, una vez transcurrida la vida del mismo, debe depositarlo por los medios adecuados a manos de un gestor de residuos autorizado para la recogida selectiva de Residuos de Aparatos Eléctricos y Electrónicos (RAEE).



Este símbolo significa que el producto puede disponer de pilas o baterías en su interior, las cuales deben ser retiradas previamente antes de deshacerse del producto. Recuerde que las pilas/baterías deben depositarse en contenedores especiales autorizados. Y que nunca deben tirarse al fuego.

Este símbolo significa que el aparato está provisto de un alimentador desmontable.



Este símbolo significa que es importante leer las instrucciones de uso.

### **COMO RETIRAR DE LAS BATERÍAS DEL INTERIOR DEL APARATO:**

- Advertencia: Es importante que las baterías se encuentren completamente descargadas antes de proceder a su retirada del aparato.
- Advertencia: el aparato debe estar desconectado de la alimentación cuando se retiren las baterías.

### **PARA RETIRAR LAS BATERÍAS, UNA VEZ FINALIZADA LA VIDA DEL APARATO, PROCEDER COMO SIGUE:**

- Abrir la carcasa superior del aparato, retirando previamente con la ayuda de un destornillador los tornillos de fijación (Fig.8).
- Identificar la batería y cortar sus cables (Rojo y Negro). A fin de evitar riesgos de cortocircuito con la posible carga residual de la batería, cortar en primer lugar el cable Rojo y proteger su parte conductora con cinta aislante, después proceder a cortar el cable Negro procediendo de la misma forma. (Fig.9).
- Extraiga con seguridad la batería de su alojamiento.

Este aparato cumple con la Directiva 2014/35/EU de Baja Tensión, con la Directiva 2014/30/EU de Compatibilidad Electromagnética, con la Directiva 2011/65/EU sobre restricciones a la utilización de determinadas sustancias peligrosas en aparatos eléctricos y electrónicos y con la Directiva 2009/125/EC sobre los requisitos de diseño ecológico aplicable a los productos relacionados con la energía.



---

## **ENGLISH**

### **Hair Clipper**

HC-0150



**Dear customer,**

Many thanks for choosing to purchase a TAURUS brand product. Thanks to its technology, design and operation and the fact that it exceeds the strictest quality standards, a fully satisfactory use and long product life can be assured.

Read these instructions carefully before switching on the appliance and keep them for future reference. Failure to follow and observe these instructions could lead to an accident.

### **SAFETY ADVICE AND WARNINGS**

- This appliance can be used by children aged from 3 years under supervision.
- This appliance can be used by children aged from 8 years and above and persons with reduced physical, sensory or mental capabilities or lack of experience and knowledge if they have been supervision or instruction concerning use of the appliance in a safe way and understand the hazards involved.
- This appliance is not a toy. Children should be supervised to ensure that they do not play with the appliance.

- Cleaning and user maintenance shall not be made by children without supervision.
- **WARNING:** Do not use this appliance near bathtubs, showers, basins or other vessels containing water.
-  This symbol means that product, must not be used near water.
-  This symbol means that product is not suitable for cleaning under an open water tap.
- Only use the appliance with the specific electric connector provided.
- Only use the appliance with the specific electric connector provided.
- Only connect the appliance to a safety extra low voltage corresponding to the marking on the appliance.
- The battery must be removed from the appliance before it is scrapped.
- The appliance must be disconnected from the supply mains when removing the battery.
- The battery is to be disposed of safely.

- If the connection to the mains has been damaged, it must be replaced, take the appliance to an authorised technical support service. Do not attempt to disassemble or repair the appliance by yourself in order to avoid a hazard.
- This appliance is for household use only, not professional or industrial use.
- For the purposes of recharging the battery, only use the detachable supply unit provided with this appliance.
- Instructions are also available on website [www-taurus-home.com](http://www-taurus-home.com)
- Ensure that the voltage indicated on the charger rating label matches the mains voltage before plugging in the charger.
- Connect the appliance to a socket that can supply a minimum of 10 amperes.
- The charger's plug must fit correctly into the mains socket. Do not alter the plug. Do not use plug adaptors.
- Do not force the power cord. Never use the power cord to lift up, carry or unplug the battery charger.
- Do not wrap the power cord around the appliance.
- Do not clip or crease the power cord.
- Check the state of power cord. Damaged or tangled cables increase the risk of electric shock.
- Supply cord should be regularly examined for signs of damage, and if the cord is damaged, the appliance must not be used.
- Do not touch the plug with wet hands.
- Do not use the appliance if the cable or plug is damaged.
- If any of the appliance casings breaks, immediately disconnect

the appliance from the mains to prevent the possibility of an electric shock.

- Do not use the appliance if it has fallen on the floor, if there are visible signs or if it has a leak.
- Avoid all contact with the liquid that could be released from the battery. In case of contact with eyes, wash them thoroughly and seek medical advice. The liquid spilled from the battery may cause irritation or burns.
- The appliance is not suitable for outdoor use.
- Do not leave the appliance out in rain or exposed to moisture. If water gets into the appliance, this will increase the risk of electric shock.
- CAUTION: Maintain the appliance dry.
- Do not use the appliance with damp hands or feet, or when bare-footed.
- Do not touch any of the appliance's moving parts while it is operating.

#### **USE AND CARE:**

- Do not use the appliance if its accessories are not properly fitted.
- Do not use the appliance on wet hair.
- Do not use the appliance if on/off switch doesn't work.
- Disconnect the battery charger from the mains when not in use, and before undertaking any cleaning task.
- Store this appliance out of reach of children and/or persons with physical, sensory or reduced mental or lack of experience and knowledge.
- Never rest the appliance into a surface while in use.
- Keep the appliance in good condition. Check that the moving parts are not misaligned or jammed and make sure there are no broken parts or anomalies that may prevent the appliance from operating correctly.
- Do not use the appliance with pets or animals.
- Do not open the battery/ies under any circumstances whatsoever.
- Recharge the battery/ies only with the charger supplied by the manufacturer. A charger that is suitable for one type of battery may cause explosion or fire hazard when used with other battery/ies.
- Use the device only with the battery/ies for which has been specifically designed. The use of any other battery/ies can cause an explosion or fire hazard.

## **SERVICE:**

- The appliance has been oiled in origin, in order to maintain the appliance in good operation conditions we suggest greasing the blades every time you clean it by putting a few drops of oil on the ends of the blade, and finally switching on the appliance during a few seconds.
- Make sure that the appliance is serviced only by specialist personnel, and that only original spare parts or accessories are used to replace existing parts/accessories.
- Any misuse or failure to follow the instructions for use renders the guarantee and the manufacturer's liability null and void.

## **DESCRIPTION**

- A       Blades.
- A.1   Inner pivoting Blade.
- B       Appliance body.
- C       On/off switch.
- D       Pilot light.
- E       Comb guide size (3-18).
- F       Comb height selector.
- G       Blade release button.
- H       Cleaning brush.
- I       Lubricating oil.
- J       Comb.
- K       Battery charger.

If the model of your appliance does not have the accessories described above, they can also be bought separately from the Technical Assistance Service.

## **CHARGING THE BATTERY:**

- Caution: a new battery is not fully charged and must therefore be charged before the appliance is used for the first time.
- Charge the battery at an atmospheric temperature of between 4 and 40°C.
- Connect the charger to the jack using the socket on the appliance. The socket is located at the lower/back part of the appliance.
- Plug the charger (K) into the mains.
- The pilot light (D) will light red during charging, once it is 100% charged, the light will turn off.

- Approximately 8 hours are needed for a complete charge of the battery. Never attempt to overcharge the battery (although it is recommended that the first charge of the battery be of 16 hours in duration).
- When the battery is charged disconnect the charger from the mains supply.

## **INSTRUCTIONS FOR USE**

### **BEFORE USE:**

- Make sure that all products' packaging has been removed.
- Before using this product for the first time, it is important to make a full charge of batteries.
- This appliance has not been designed to work connected to the mains, only to batteries.

### **INSERTION OF A COMB GUIDE:**

- Take the guide comb and insert it into the guides (Fig.1).
- To remove the guide comb, hold the comb measurement selector low, and then pull the comb upwards. (Fig 2.)

### **USE:**

- Make sure that the blades are correctly aligned.
- Turn the appliance on, by using the on/off button.
- Select the desired cutting height using the comb height selector (F). Press it and adjust the height according to the desired cutting length.

### **HOW TO CUT THE HAIR:**

- Situate the person whose hair you are going to cut so that the top of their head is at your eye level. Place a protective towel or cloth around their neck.
- To obtain best results is better to use the appliance on dry hair, as it is much easier to control the hair and the results.
- Comb hair well before cutting. Make sure that there are no tangles or knots.
- Hold the appliance in calm and relaxed manner in order to ensure maximum control of the cut and uniform result. Proceed to use short cuts gradually going around the head.
- Leave the hair a little longer than desired length as it can always be altered later.
- While working adapt the comb/comb guide to the desired result.

- At regular intervals, stop cutting in order to comb the hair and check the results so far.

#### **STEP 1 – NAPE:**

- Attach the comb guide size 3 / 6 mm.
- Hold the appliance with the razor facing downwards and begin to cut the hair from the base of the neck.
- Make some upward movements, raising the appliance gradually and away from the head, cutting the hair gradually until the height of the ears (Fig.3).

#### **STEP 2 – BACK OF HEAD:**

- Attach comb guide size 9 / 12/ 15 /18 mm and continue with the back of the head (Fig.4).

#### **STEP 3 – SIDE OF HEAD:**

- Attach the longest comb guide size 9 / 12 / 15 / 18 mm again and continue until you reach the top of the head.

#### **STEP 4 – TOP OF HEAD:**

- Using comb guide size adjusted to desired height, pass the appliance from the back to the front, against the growth of the hair (Fig.5). In some cases, it's necessary to go over what you have done a second time from front to back.
- The comb guide size 3 / 6 mm is for when you want to achieve a more precise cut.
- Use comb guides size 9 / 12 /15 /18 mm to leave hair at a longer length. Hold the hair up with the comb or the comb and your fingers and cut.
- Always work from back to the front reducing the length between your fingers or the comb and the head gradually.

#### **STEP 5 – FINAL TOUCH:**

- Finally use the appliance without attaching any comb guides to the blades to cut the hair around the base of the neck, the sides of the neck and the ears.
- To make sideburns straight, turn the appliance over to use the upper blades (Fig.6). Move the appliance adapting it the physiognomy of the head. To achieve more precise results, use a shaver.

#### **ONCE YOU HAVE FINISHED USING THE APPLIANCE:**

- Turn the appliance off using the on/off button.
- Unplug the appliance from the mains.
- Clean the appliance.

## **CLEANING:**

- Disconnect the battery charger from the mains and allow it to cool before undertaking any cleaning task.
- Clean the equipment with a damp cloth with a few drops of washing-up liquid and then dry.
- Do not use solvents, or products with an acid or base pH such as bleach, or abrasive products, for cleaning the appliance.
- Never submerge the appliance in water or any other liquid or place it under running water.
- During the cleaning process, take special care with the blades, as they are very sharp.
- If the appliance is not in good condition of cleanliness, its surface may degrade and inexorably affect the duration of the appliance's useful life and could become unsafe to us.
- To clean the blades, press button G, proceed to clean them using the brush. For a deeper cleaning, press the inner pivoting blade. (Fig.7).
- It is important to clean the hair after each use.
- Do not immerse the blades under the water.
- Once the appliance has been cleaned, add a drop of lubricating oil to the blades and keep the appliance on for a few seconds.

## **ANOMALIES AND REPAIR:**

- Take the appliance to an authorised technical support service if product is damaged or other problems arise. Do not attempt to disassemble or repair the appliance yourself as this may be dangerous.

## **WARRANTY AND TECHNICAL ASSISTANCE**

- This product enjoys the recognition and protection of the legal guarantee in accordance with current legislation. To enforce your rights or interests you must go to any of our official technical assistance services.
- You can find the closest one by accessing the following web link: <http://taurus-home.com>.
- You can also request related information, by contacting us (see the last page of the manual
- manual and its updates at <http://taurus-home.com>.



**FOR EU PRODUCT VERSIONS AND/OR IN CASE THAT IT IS REQUESTED IN YOUR COUNTRY:**

**ECOLOGY AND RECYCLABILITY OF THE PRODUCT**

- The materials of which the packaging of this appliance consists are included in a collection, classification and recycling system. Should you wish to dispose of them, use the appropriate public recycling bins for each type of material.
- The product does not contain concentrations of substances that could be considered harmful to the environment.



This symbol means that in case you wish to dispose of the product once its working life has ended; take it to an authorised waste agent for the selective collection of Waste from Electric and Electronic Equipment (WEEE).



This symbol means that product may include a battery or batteries; user must to remove them before disposing of the product. Remember that batteries must be disposed of in duly authorised containers. Do not dispose of them in fire.



This symbol means that appliance has a detachable supply unit.



This symbol means that it is important to read the operating instructions.

**HOW TO REMOVE THE BATTERIES FROM THE INTERIOR OF THE DEVICE:**

- CAUTION: It is important that the batteries are fully discharged prior to its withdrawal from the apparatus.
- CAUTION: the appliance must be disconnected from the supply mains when removing the batteries.
- To remove the batteries, once the life of the appliance, proceed as follows:
- Open the top shell of the apparatus, removing previously with the help of a screwdriver fixing screws (Fig.8).
- Identify the battery wires and cut their (Red and Black). To avoid risks of a short circuit with a possible residual battery load, first cut the Red wire and protect it by using insulating tape, then proceed to cut the Black wire proceeding in the same way. (Fig.9).
- Safely remove the battery from its housing.

This appliance complies with Directive 2014/35/EU on Low Voltage, Directive 2014/30/EU on Electromagnetic Compatibility, Directive 2011/65/EU on the restrictions of the use of certain hazardous substances in electrical and electronic equipment and Directive 2009/125/EC on the ecodesign requirements for energy-related products.

---

## Français

### Tondeuse à cheveux

HC-0150



#### **Cher Client,**

Nous vous remercions d'avoir acheté un produit TAURUS. Sa technologie, son design et sa fonctionnalité, outre sa parfaite conformité aux normes de qualité les plus strictes, vous permettront d'en tirer une longue et durable satisfaction.

Lire attentivement cette notice d'instructions avant de mettre l'appareil en marche, et la conserver pour la consulter ultérieurement. Le non-respect de ces instructions peut être source d'accident.

### **CONSEILS ET MESURES DE SÉCURITÉ**

- Cet appareil peut être utilisé par des enfants âgés de plus de 3 ans, et ce, sous la surveillance d'une personne responsable.
- Cet appareil peut être utilisé par des personnes non familiarisées avec son fonctionnement, des personnes handicapées ou des enfants âgés de plus de 8 ans, et ce, sous la surveillance d'une personne responsable ou après avoir reçu la formation nécessaire sur le fonctionnement sûr de l'appareil et en comprenant les dangers qu'il comporte.

- Cet appareil n'est pas un jouet. Les enfants doivent être surveillés pour s'assurer qu'ils ne jouent pas avec l'appareil.
- Les enfants ne doivent pas réaliser les opérations de nettoyage ou de maintenance de l'appareil sauf sous la supervision d'un adulte.
- AVERTISSEMENT : Ne pas utiliser cet appareil près de baignoires, douches ou autres récipients contenant de l'eau.
-  Ce symbole signifie que l'appareil ne doit pas être utilisé près de l'eau.
-  Ce symbole signifie que l'appareil ne doit pas être nettoyé à l'eau courante.
- Veuillez utiliser l'appareil uniquement avec son connecteur électrique, qui vous sera fourni avec l'appareil.
- Brancher l'appareil à très basse tension de sécurité uniquement. laquelle doit correspondre au marquage du dispositif.
- La batterie doit être retirée de l'appareil avant la mise au rebut.

- Pour retirer la batterie, l'appareil doit être débranché de l'alimentation secteur.
- La batterie doit être éliminée en toute sécurité.
- Si la prise du secteur est abîmée, elle doit être remplacée, l'emmener à un Service d'Assistance Technique agréé. Ne pas tenter de procéder aux réparations ou de démonter l'appareil; cela implique des risques.
- Cet appareil est uniquement destiné à un usage domestique et non professionnel ou industriel.
- Pour recharger la batterie, utilisez uniquement le chargeur démontable fourni avec l'appareil.
- Les instructions sont également disponibles sur le site [www-aurus-home.com](http://www-aurus-home.com)
  - Avant de brancher le chargeur de batteries au réseau électrique, vérifier que la tension indiquée sur la plaque signalétique correspond à celle du réseau.
  - Raccorder l'appareil à une prise pourvue d'une fiche de terre et supportant au moins 10 ampères.
  - La prise de courant du chargeur de batterie doit coïncider avec la base de la prise de courant. Ne jamais modifier la prise de courant. Ne pas utiliser d'adaptateur de prise de courant.
  - Ne pas forcer le câble électrique de connexion. Ne jamais utiliser le câble électrique pour lever, transporter ou débrancher l'appareil.

- Ne pas enrrouler le câble électrique de connexion autour de l'appareil.
- Éviter que le câble électrique de connexion ne se coince ou ne s'emmêle.
- Vérifier l'état du câble électrique de connexion. Les câbles endommagés ou emmêlés augmentent le risque de choc électrique.
- Le câble d'alimentation doit être examiné régulièrement à la recherche de signes de dommages, et s'il est endommagé, l'appareil ne doit pas être utilisé.
- Ne pas toucher la prise de raccordement avec les mains mouillées.
- Ne pas utiliser l'appareil si son câble électrique ou sa prise est endommagé.
- Si une des enveloppes protectrices de l'appareil se rompt, débrancher immédiatement l'appareil du secteur pour éviter tout choc électrique.
- Ne pas utiliser l'appareil s'il est tombé, s'il y a des signes visibles de dommages ou en cas de fuite.
- Évitez tout contact avec le liquide de la batterie. En cas de contact accidentel avec les yeux, lavez-les et allez voir un médecin. Le liquide que contient la batterie peut provoquer une irritation ou des brûlures.
- Ne pas exposer l'appareil aux intempéries.
- Ne pas exposer l'appareil à la pluie ou à un environnement humide. L'eau qui entre dans l'appareil augmente le risque de choc électrique.
- Ne pas utiliser l'appareil avec les mains ou les pieds humides, ni les pieds nus.
- AVERTISSEMENT : Maintenir l'appareil au sec.
- Ne pas toucher les parties mobiles de l'appareil en marche.

#### **UTILISATION ET ENTRETIEN :**

- Ne pas utiliser l'appareil si ses accessoires ne sont pas dûment accouplés.
- Ne pas utiliser l'appareil sur cheveux mouillés.
- Ne pas utiliser l'appareil si son dispositif de mise en marche/arrêt ne fonctionne pas.
- Débrancher l'appareil du réseau électrique si vous ne l'utilisez pas et avant toute opération de nettoyage.
- Conserver cet appareil hors de portée des enfants ou des personnes avec capacités physiques, sensorielles ou mentales réduites

- ou présentant un manque d'expérience et de connaissances
- Ne pas laisser l'appareil en marche couché sur une surface.
  - Maintenir l'appareil en bon état. Vérifier que les parties mobiles ne sont pas désalignées ou entravées, qu'il n'y a pas de pièces cassées ou d'autres conditions qui pourraient affecter le bon fonctionnement de l'appareil.
  - Ne pas utiliser l'appareil sur des animaux domestiques ou tout animal.
  - Ne jamais ouvrir la(les) batterie(s).
  - Rechargez la(les) batterie(s) à l'aide du chargeur fourni par le fabricant. Un chargeur qui est approprié pour un certain type de batteries, peut causer un danger d'explosion ou d'incendie lorsqu'on l'utilise avec d'autres batteries.
  - Utilisez uniquement les batteries qui ont été spécifiquement conçues pour cet appareil. L'usage de tout autre type de pile pourrait être source d'explosion ou d'incendie.

#### **ENTRETIEN:**

- Cet appareil a été graissé à l'origine. Pour conserver un bon fonctionnement de l'appareil, nous vous conseillons de graisser les lames après chaque nettoyage, en versant quelques gouttes d'huile sur les extrémités de la lame et en mettant en marche l'appareil durant quelques secondes.
- S'assurer que le service de maintenance de l'appareil est réalisé par le personnel spécialisé, et que dans le cas où vous auriez besoin de pièces de rechange, celles-ci soient originales.
- Toute utilisation inappropriée ou non conforme aux instructions d'utilisation annule la garantie et la responsabilité du fabricant

## **DESCRIPTION**

- A Lames.
- A.1 lame inclinable intérieure.
- B Corps de l'appareil.
- C Interrupteur marche/arrêt.
- D Voyant lumineux.
- E Peigne-guide de mesures (3-18).
- F Sélecteur de mesure du peigne.
- G Bouton de sortie de la lame.
- H Brosse de nettoyage.

- I Huile lubrifiante.
- J Peigne
- K Chargeur de batteries.

Dans le cas où votre modèle ne disposerait pas des accessoires décrits antérieurement, ceux-ci peuvent s'acquérir séparément auprès des services d'assistance technique.

## **CHARGER LA BATTERIE**

- Avertissement: Une batterie neuve n'est pas complètement chargée et doit être chargée au maximum avant d'utiliser l'appareil la première fois.
- Charger la batterie à température ambiante, entre 4 et 40°C
- Brancher le connecteur du chargeur à la prise de courant de l'appareil qui se trouve sur la partie arrière/inférieure de l'appareil.
- Brancher le chargeur (K) au réseau électrique.
- Pendant la charge, le voyant lumineux (D) s'allume et devient rouge. La lumière s'éteindra une fois chargée à 100%
- Le temps nécessaire pour une charge complète est de 8 heures approximativement. Ne pas surcharger les batteries (il est cependant recommandé que le premier chargement dure 16 heures)
- Une fois la charge complétée, débrancher le chargeur du réseau électrique.

## **MODE D'EMPLOI**

### **REMARQUES AVANT UTILISATION:**

- Assurez-vous que vous avez retiré tout le matériel d'emballage du produit.
- La première fois, avant son usage, vous devrez charger complètement les batteries.
- Cet appareil n'a pas été conçu pour fonctionner connecté au réseau, uniquement avec des batteries.

### **INTRODUCTION D'UN PEIGNE GUIDE :**

- Insérer le peigne guide dans les guides. Vérifier que le sélecteur de mesure est en bas. (Fig.1).
- Pour retirer le peigne guide, maintenir le sélecteur de mesure de peigne bas et puis tirer le peigne vers le haut. (Fig.2.).

### **UTILISATION :**

- Vérifier que les lames sont correctement alignées.



- Mettre l'appareil en marche en actionnant l'interrupteur de marche/arrêt.
- Sélectionner la mesure de coupe souhaitée à l'aide du sélecteur de mesure du peigne (F), régler la pression et la mesure de coupe correspondant à la longueur désirée.

### **COMMENT COUPER LES CHEVEUX :**

- Placer la personne à qui vous voulez couper les cheveux de façon à ce que la partie supérieure de sa tête soit au niveau de vos yeux. Placer une serviette de protection autour du cou.
- Pour obtenir un résultat optimal il est conseillé d'utiliser l'appareil sur des cheveux secs, vous contrôlerez ainsi beaucoup mieux les cheveux et le résultat.
- Peigner soigneusement vos cheveux avant de les couper et vérifier qu'ils soient correctement démêlés.
- Pour un bon contrôle de la coupe et un résultat uniforme, tenir l'appareil de manière relaxée et tranquille. Effectuer la coupe de façon progressive tout autour de la tête.
- Toujours laisser les cheveux un peu plus longs que la longueur souhaitée, il sera toujours possible de les recouper.
- Pendant que vous travaillez, adapter le peigne / peigne guide au niveau de coupe désiré.
- Régulièrement, arrêter de couper, peigner les cheveux et vérifier le résultat.

### **ÉTAPE 1 - NUQUE :**

- Fixer un peigne guide courte, de taille 3/6
- Placer l'appareil avec les lames vers le bas et commencer à couper les cheveux au centre de la tête, à la base du cou.
- Le passer à plusieurs reprises vers le haut, en élevant graduellement l'appareil, et en coupant graduellement les cheveux jusqu'aux oreilles (Fig.3).

### **ÉTAPE 2 - PARTIE ARRIÈRE DE LA TÊTE :**

- Placer le peigne-guide le plus grand sur la tondeuse : 9 / 12 / 15 / 18 mm et continuer sur l'arrière de la tête (Fig.4).

### **ÉTAPE 3 - CÔTÉS DE LA TÊTE :**

- Fixer un peigne guide plus grand, de taille 9 / 12 / 15 / 18 mm et continuer jusqu'au sommet de la tête.

### **ÉTAPE 4 - PARTIE SUPÉRIEURE DE LA TÊTE :**

- Placer un peigne-guide avec la longueur désirée et passer la tondeuse en partant du dos vers le front, et à rebrousse-poil (Fig.5).

- Il sera parfois nécessaire de repasser sur certaines zones une deuxième fois, en appliquant un mouvement d'avant en arrière.
- Placer un peigne-guide plus court : 3 / 6 mm pour obtenir une coupe plus précise.
  - Placer un peigne-guide plus grand: 9 / 12 / 15 / 18 mm pour une longueur de cheveux majeure. Couper en maintenant le cheveu tendu, en le tenant avec le peigne ou entre le peigne et les doigts.
  - Toujours travailler de l'arrière vers le front, en réduisant graduellement la distance entre le peigne/doigts et la tête.

### **ÉTAPE 5 FINITION**

- Pour finir, utiliser l'appareil sans aucun sabot pour couper les cheveux qui se trouvent à la base du cou, sur les côtés et sur les oreilles.
- Pour faire des pattes droites, utiliser l'appareil vers le haut en utilisant uniquement la partie supérieure de la lame (Fig.6). Diriger l'appareil en l'adaptant à la physiologie de la tête. Pour des résultats plus précis, utiliser un rasoir.

### **APRÈS UTILISATION DE L'APPAREIL :**

- Arrêter l'appareil en appuyant sur l'interrupteur de marche/arrêt
- Débrancher l'appareil du secteur.
- Nettoyer l'appareil.

## **NETTOYAGE**

- Débrancher l'appareil du secteur et attendre son complet refroidissement avant de le nettoyer.
- Nettoyer l'appareil avec un chiffon humide imprégné de quelques gouttes de détergent et le laisser sécher.
- Ne pas utiliser de solvants ni de produits au pH acide ou basique tels que l'eau de Javel, ni de produits abrasifs pour nettoyer l'appareil.
- Ne pas immerger l'appareil dans l'eau ou tout autre liquide, ni le passer sous un robinet.
- Durant le processus de nettoyage, faire attention en particulier aux lames, celles-ci sont très coupantes.
- Si l'appareil n'est pas maintenu dans un bon état de propreté, sa surface peut se dégrader et affecter de façon inexorable la durée de vie de l'appareil et le rendre dangereux.
- Pour nettoyer les lames, appuyer sur le bouton G et procéder à leur nettoyage à l'aide de la brosse. Pour un nettoyage plus en

- profondeur, appuyer sur lame inclinable intérieure. (Fig.7).
- Il est important de retirer les restes de poils après chaque utilisation.
  - Ne pas immerger les lames dans l'eau ou tout autre liquide, ni le passer sous un robinet.
  - Pour conserver un bon fonctionnement de l'appareil, nous vous conseillons de graisser les lames après chaque nettoyage, en versant quelques gouttes d'huile sur les lames et en mettant en marche l'appareil durant quelques secondes.

### **ANOMALIES ET RÉPARATION**

- En cas de panne, remettre l'appareil à un service d'assistance technique autorisé. Ne pas tenter de procéder aux réparations ou de démonter l'appareil; cela implique des risques.

### **GARANTIE ET ASSISTANCE TECHNIQUE**

- Ce produit est reconnu et couvert par la garantie légale conformément à la loi en vigueur. Pour faire valoir vos droits ou intérêts, adressez-vous à l'un de nos services techniques agréés.
- Vous trouverez le service le plus proche de chez vous en suivant le lien suivant : <http://taurus-home.com>.
- Vous pouvez également demander des renseignements supplémentaires en nous contactant (voir dernière page du manuel).
- Vous pouvez télécharger ce manuel d'instruction et ses mises à jour sur <http://taurus-home.com>.

### **POUR LES VERSIONS UE DU PRODUIT ET/OU EN FONCTION DE LA LÉGISLATION DU PAYS D'INSTALLATION:**

### **ÉCOLOGIE ET RECYCLAGE DU PRODUIT**

- Les matériaux dont l'emballage de cet appareil est constitué intègrent un programme de collecte, de classification et de recyclage. Si vous souhaitez vous débarrasser du produit, merci de bien vouloir utiliser les conteneurs publics appropriés à chaque type de matériau.
- Le produit ne contient pas de substances concentrées susceptibles d'être considérées comme nuisibles à l'environnement.



Ce symbole signifie que si vous souhaitez vous débarrasser de l'appareil, en fin de vie utile, celui-ci devra être consigné, en prenant les mesures adaptées, à un centre agréé de collecte sélective des déchets d'équipements électriques et électroniques (DEEE).



Ce symbole signifie que le produit peut disposer de piles ou de batteries, que vous devez retirer avant de vous défaire du produit. Rappelez-vous que les piles/batteries doivent être déposées dans des conteneurs spéciaux autorisés. Et qu'elles ne doivent pas être jetées au feu.



Ce symbole signifie que l'appareil est pourvu d'un chargeur démontable.



Ce symbole signifie qu'il est important de lire les instructions d'utilisation.

### **COMMENT EXTRAIRE LES BATTERIES DE L'APPAREIL :**

- Avertissement: Important, les batteries doivent être complètement déchargées avant de les extraire de l'appareil.
- Avertissement: Pour retirer les batteries, l'appareil doit être débranché de l'alimentation secteur.

### **POUR RETIRER LES BATTERIES UNE FOIS LA VIE DE L'APPAREIL TERMINÉE, RÉALISER LES ACTIONS SUIVANTES :**

- Ouvrir la carcasse supérieure de l'appareil, en retirant préalablement à l'aide d'un tournevis les vis de fixation (Fig.8).
- Identifier la batterie et couper ses câbles (Rouge et Noir). Pour éviter tout risque de court-circuit avec la possible charge résiduelle de la batterie, il suffit de couper tout d'abord le câble Rouge et protéger sa partie conductrice à l'aide d'un ruban isolant, ci-après, couper le câble Noir en suivant le même processus. (Fig.9).
- Retirer la batterie de son logement, en toute sécurité.

Cet appareil est certifié conforme à la directive 2014/35/UE de basse tension, de même qu'à la directive 2014/30/UE en matière de compatibilité électromagnétique, à la directive 2011/65/UE relative à la limitation de l'utilisation de certaines substances dangereuses dans les équipements électriques et électroniques et à la directive 2009/125/CE sur les conditions de conception écologique applicable aux produits en rapport avec l'énergie.

---

## Italiano

### Tagliacapelli

HC-0150

#### **Egregio cliente:**

Le siamo grati per aver acquistato un elettrodomestico della marca TAURUS.



La sua tecnologia, il suo design e la sua funzionalità, oltre al fatto di aver superato le più rigorose norme di qualità, le assicureranno una totale e durevole soddisfazione.

Prima di utilizzare l'apparecchio, leggere attentamente le istruzioni riportate nel presente opuscolo e conservarlo per future consultazioni. La mancata osservanza delle presenti istruzioni può essere causa di incidenti.

### **CONSIGLI E AVVERTENZE PER LA SICUREZZA**

- Questo apparecchio può essere utilizzato da bambini minori di 3 anni sotto la sorveglianza di un adulto.
- Questo apparato può essere utilizzato da persone che non ne conoscono il funzionamento, persone disabili o bambini di età superiore agli 8 anni, ma esclusivamente sotto la sorveglianza di un adulto o nel caso abbiano ricevuto le dovute istruzioni per utilizzarlo in completa sicurezza e ne com-

prendano i rischi.

- Questo apparecchio non è un giocattolo. Assicurarsi che i bambini non giochino con l'apparecchio.
- I bambini possono eseguire operazioni di pulizia o di manutenzione dell'apparecchio solo se sorvegliati da un adulto.
- **AVVERTENZA:** Non utilizzare questo apparecchio in prossimità di vasche da bagno, docce, secchi o altri recipienti contenenti acqua.
-  Questo simbolo indica che non è consentito l'utilizzo dell'apparecchio in prossimità di acqua.
-  Questo simbolo significa che l'apparecchio non può essere pulito sotto il getto di un rubinetto aperto.
- Usare l'apparecchio solo col connettore elettrico specifico, fornito con l'apparecchio.
- Collegare l'apparecchio a una bassissima tensione di sicurezza, corrispondente a quella indicata sulla targhetta delle caratteristiche.
- La batteria deve essere rimossa

- dall'apparecchio prima di essere smaltita.
- Quando si rimuova la batteria, l'apparecchio deve essere scollegato dalla rete di alimentazione.
  - La batteria deve essere smaltita in modo sicuro.
  - Se la connessione alla rete elettrica è danneggiata, è necessario sostituirla, rivolgendosi a un Centro di Assistenza Tecnica autorizzato. Non tentare di smontare o di riparare l'apparecchio.
  - Questo apparecchio è destinato unicamente ad un uso domestico, non professionale o industriale.
  - Per caricare la batteria, utilizzare esclusivamente l'alimentatore smontabile fornito con l'apparecchio.
  - Le istruzioni sono disponibili anche nella web [www-aurus-home.com](http://www-aurus-home.com)
- Prima di collegare il caricatore di batterie alla rete, verificare che il voltaggio indicato nella targhetta delle caratteristiche corrisponda al voltaggio della rete.
  - Collegare l'apparecchio a una presa di corrente che sopporti come minimo 10 ampere.
  - La spina del caricatore di batterie deve coincidere con la base

- elettrica della presa di corrente. Non apportare alcuna modifica alla spina. Non usare adattatori.
- Non tirare il cavo elettrico. Non usarlo mai per sollevare, trasportare o scollegare il caricatore di batterie.
  - Non avvolgere il cavo di alimentazione attorno all'apparecchio.
  - Non lasciare che il cavo rimanga impigliato o attorcigliato.
  - Controllare lo stato del cavo di alimentazione: I cavi danneggiati o attorcigliati aumentano il rischio di scariche elettriche.
  - Ispezionare regolarmente il cavo di alimentazione per individuare segni di danneggiamento, nel qual caso non è consentito l'utilizzo dell'apparecchio.
  - Non toccare mai la spina con le mani bagnate.
  - Non utilizzare l'apparecchio se il cavo di alimentazione o la spina fossero danneggiati.
  - In caso di rottura di una parte dell'involucro esterno dell'apparecchio, scollegare immediatamente la spina dalla presa di corrente al fine di evitare eventuali scariche elettriche.
  - Non usare l'apparecchio dopo una caduta, se presenta danni visibili o in presenza di qualsiasi perdita.
  - Evitare qualsiasi contatto con il liquido che può fuoriuscire dalla batteria. In caso di contatto accidentale con gli occhi, rivolgersi a un medico. Il liquido che fuoriesce dalla batteria può provocare irritazioni o ustioni.
  - Non usare o esporre l'apparecchio alle intemperie.
  - Non lasciare l'apparecchio sotto la pioggia o in luoghi umidi. Le infiltrazioni d'acqua aumentano il rischio di scariche elettriche.
  - Non utilizzare l'apparecchio con le mani o i piedi umidi, né a piedi scalzi.
  - **AVVERTENZA:** Mantenere asciutto l'apparecchio.
  - Non toccare mai le parti in movimento quando l'apparecchio è in funzione.

#### **PRECAUZIONI D'USO:**

- Non utilizzare l'apparecchio se gli accessori non sono accoppiati correttamente.



- Non usare l'apparecchio sui capelli bagnati.
- Non utilizzare l'apparecchio se il suo dispositivo di accensione/ spegnimento non è funzionante.
- Staccare il caricatore di batterie dalla presa di corrente quando l'apparecchio non è in uso e prima di compiere qualsiasi operazione di pulizia.
- Conservare questo apparecchio fuori dalla portata dei bambini e/o di persone con problemi fisici, mentali o di sensibilità, o con mancanza di esperienza e conoscenza.
- Non lasciare l'apparecchio in funzione su una superficie.
- Mantenere l'apparecchio in buono stato. Verificare che le parti mobili siano ben fissate e che non rimangono incastrate, che non ci siano pezzi rotti e che non si verifichino altre situazioni che possano nuocere al buon funzionamento dell'apparecchio.
- Non usare l'apparecchio su animali.
- Non aprire la/e batteria/e per nessun motivo.
- Ricaricare la/e batteria/e solo con il caricatore fornito dal fabbricante. Un caricatore adatto per un tipo di batterie, potrebbe provocare un rischio di esplosione o incendio se usato con altre.
- Usare l'apparecchio solo con la/e batteria/e per le quali è stato specificamente disegnato. L'uso di qualunque altra batteria può provocare un rischio di esplosione o incendio.

#### **SERVIZIO:**

- Questo apparecchio è fornito già lubrificato. Per mantenere un buon funzionamento dell'apparecchio consigliamo di lubrificare le lame dopo ogni pulizia mettendo alcune gocce d'olio fra gli estremi delle lame e azionando l'apparecchio per alcuni secondi.
- Assicurarsi che il servizio di manutenzione dell'apparecchio sia effettuato da personale specializzato e che, in caso di necessità di materiali di consumo/ricambi, questi siano originali.
- Il produttore invalida la garanzia e declina ogni responsabilità in caso di uso inappropriato dell'apparecchio o non conforme alle istruzioni d'uso.

## DESCRIZIONE

- A Lama.
- A.1 Lama rotante interna.
- B Corpo dell'apparecchio.
- C Interruttore avvio/arresto.
- D Spia luminosa.
- E Pettine guida taglio (3-18).
- F Selettore altezza pettine.
- G Pulsante di uscita della lama.
- H Spazzola per pulire.
- I Olio lubrificante.
- J Pettine
- K Caricatore di batterie.

Se il modello del Suo apparecchio non fosse dotato degli accessori anteriormente elencati, può acquistarli separatamente presso i punti di assistenza tecnica autorizzati.

### CARICA DELLA BATTERIA

- Avvertenza: Una batteria nuova non è fornita con carica completa e deve essere caricata al massimo prima di utilizzare l'apparecchio per la prima volta.
- Caricare la batteria a temperatura ambiente fra 4 e 40°C.
- Inserire il connettore del caricatore nella presa di corrente dell'apparecchio, situata nella parte posteriore/inferiore.
- Collegare il caricatore (K) alla rete elettrica.
- La spia luminosa (D) si illuminerà in rosso durante la carica; quando l'apparecchio sia 100% carico, la spia luminosa si spegnerà.
- Il tempo necessario per una ricarica completa è di 8 ore circa. Non cercare mai di sovraccaricare le batterie (ad ogni modo si consiglia di realizzare la prima carica per 16- ore)
- Al termine della ricarica scollegare il caricatore dalla rete elettrica.

# MODALITÀ D'USO

## PRIMA DELL'USO:

- Assicurarsi di aver rimosso dal prodotto tutto il materiale di imballaggio.
- Prima di utilizzare il prodotto per la prima volta, è importante effettuare una ricarica completa delle batterie.
- Questo apparecchio non è stato progettato per funzionare con collegamento alla rete, ma solo con batterie.

## INSERIMENTO DI UN PETTINE GUIDA:

- Inserire il pettine guida nelle guide. Assicurarsi che il selettore di misura sia completamente abbassato. (Fig.1).
- Per estrarre il pettine guida, tenere il selettore di misura completamente abbassato e tirare il pettine verso l'alto. (Fig. 2).

## USO:

- Assicurarsi che le lame siano allineate correttamente.
- Avviare l'apparecchio azionando l'interruttore accensione/spegnimento.
- Selezionare la misura di taglio desiderata, mediante il selettore di misure del pettine (F): premerlo e regolare la misura di taglio, adattandola alla lunghezza desiderata.

## COME TAGLIARE I CAPELLI:

- Collocare la persona alla quale si vuole tagliare i capelli in modo che la parte superiore della sua testa sia ben visibile. Metterle una mantellina di protezione attorno al collo.
- Per ottenere ottimi risultati, si consiglia di utilizzare l'apparecchio sui capelli asciutti per controllare il taglio e osservare meglio il risultato ottenuto.
- Prima di cominciare a tagliare, pettinare accuratamente i capelli, assicurandosi di sciogliere tutti i nodi.
- Per garantire un buon controllo del taglio e per ottenere un risultato uniforme, usare l'apparecchio mantenendosi tranquilli e rilassati.

- Iniziare con brevi tagli gradualmente attorno alla testa.
- Lasciare i capelli un po' più lunghi rispetto alla lunghezza desiderata, dato che sempre si può ripassare.
  - Durante l'uso, adattare il pettine guida al taglio desiderato.
  - A intervalli regolari, interrompere il taglio, pettinare i capelli e verificare il risultato ottenuto fino a questo momento.

### **PASSO 1 - NUCA:**

- Inserire un pettine guida con lunghezze più corte 3/6.
- Utilizzare l'apparecchio con le lame verso il basso cominciando a tagliare i capelli dal centro della testa alla base del collo.
- Passare varie volte verso l'alto, sollevando l'apparecchio gradualmente e allontanandolo; tagliare i capelli un po' alla volta fino all'altezza delle orecchie (Fig.3).

### **PASSO 2 - PARTE POSTERIORE DELLA TESTA:**

- Inserire il pettine guida e selezionare le lunghezze maggiori: 9 / 12 / 15 / 18 mm e continuare con la parte posteriore della testa (Fig.4).

### **PASSO 3 - LATI DELLA TESTA:**

- Inserire un pettine guida più lungo 9 / 12 / 15 / 18 mm e continuare fino ad arrivare alla parte superiore della testa.

### **PASSO 4 - PARTE SUPERIORE DELLA TESTA:**

- Inserire un pettine guida all'altezza desiderata e passare l'apparecchio dalle spalle verso la fronte e contropelo (Fig.5). In alcuni casi è necessario ripassare le zone una seconda volta, con un movimento dal davanti verso il dietro.
- Utilizzare le lunghezze più corte: 3 / 6 mm. quando si desideri ottenere un taglio più preciso.
- Utilizzare le lunghezze maggiori: 9 / 12 / 15 / 18 mm per una maggiore lunghezza di capelli. Tenere i capelli verso l'alto con il pettine o con il pettine e le dita.
- Utilizzare sempre l'apparecchio partendo dalla parte posteriore della testa verso la parte anteriore e riducendo gradualmente la

misura tra pettine/dita e la testa.

### **PASSO 5 TOCCO FINALE**

- Infine, usare l'apparecchio senza nessun pettine guida attorno alla base del collo, i lati del collo e le orecchie.
- Per ottenere delle basette diritte, girare l'apparecchio per usare le lame superiori (Fig.6). Passare l'apparecchio adattandolo alla fisionomia della testa. Per ottenere risultati più precisi, utilizzare un rasoio.

### **UNA VOLTA CONCLUSO L'UTILIZZO DELL'APPARECCHIO:**

- Spegnerne l'apparecchio premendo l'interruttore accensione/spegnimento.
- Scollegare l'apparecchio dalla rete.
- Pulire l'apparecchio.

## **PULIZIA**

- Disinserire il caricatore elettrico dalla rete elettrica ed aspettare che si raffreddi prima di eseguirne la pulizia.
- Pulire il gruppo elettrico con un panno umido, quindi asciugarlo.
- Per la pulizia non impiegare solventi o prodotti a pH acido o basico come la candeggina, né prodotti abrasivi.
- Non immergere l'apparecchio in acqua o altri liquidi, né lavarlo con acqua corrente.
- Le lame dell'apparecchio sono particolarmente affilate; durante la pulizia, maneggiare con cura.
- La mancata pulizia periodica dell'apparecchio può provocare il deterioramento delle superfici, compromettendone la durata operativa e la sicurezza.
- Per pulire le lame, premere il pulsante G e pulirle con la spazzola. Per una pulizia in profondità, premere la lama rotante interna. (Fig. 7).
- È importante pulire i resti di capelli dopo ogni uso.

- Non immergere mai le lame nell'acqua.
- Dopo aver pulito l'apparecchio, aggiungere una goccia di olio lubrificante sulle lame e tenere acceso l'apparecchio per alcuni secondi.

## **ANOMALIE E RIPARAZIONI**

- In caso di guasto, rivolgersi ad un Centro d'Assistenza Tecnica autorizzato. Non tentare di smontare o di riparare l'apparecchio: può essere pericoloso.

### **GARANZIA E ASSISTENZA TECNICA**

- Questo prodotto possiede il riconoscimento e la protezione della garanzia legale di conformità con la legislazione vigente. Per far valere i suoi diritti o interessi deve rivolgersi a uno dei nostri servizi ufficiali di assistenza tecnica.
- Potrà trovare il più vicino a lei seguendo questo link: <http://taurus-home.com>.
- Può anche richiedere le relative informazioni contattandoci (vedere l'ultima pagina del manuale).
- Può scaricare questo manuale di istruzioni e i suoi aggiornamenti in <http://taurus-home.com>.

### **PER I PRODOTTI DELL'UNIONE EUROPEA E/O NEL CASO IN CUI SIA PREVISTO DALLA LEGISLAZIONE DEL SUO PAESE DI ORIGINE:**

#### **PRODOTTO ECOLOGICO E RICICLABILE**

- I materiali che costituiscono l'imballaggio di questo apparecchio sono compresi in un sistema di raccolta, classificazione e riciclaggio degli stessi. Per lo smaltimento, utilizzare gli appositi contenitori pubblici, adatti per ogni tipo di materiale.
- Il prodotto non contiene concentrazioni di sostanze considerate dannose per l'ambiente.



Questo simbolo indica che, per smaltire il prodotto al termine della sua durata utile, occorre depositarlo presso un ente di smaltimento autorizzato alla raccolta differenziata di rifiuti di apparecchiature elettriche ed elettroniche (RAEE).



Questo simbolo indica che il prodotto può contenere pile o batterie. Toglietele prima di gettare il prodotto. Le pile/ batterie vanno depositate negli appositi contenitori per la raccolta. E non devono mai essere gettate nel fuoco.



Questo simbolo indica che l'apparecchio è fornito di alimentatore smontabile.



Questo simbolo indica che è importante leggere le istruzioni d'uso.

### **COME RIMUOVERE LE BATTERIE DALL'INTERNO DELL'APPARECCHIO:**

- Avvertenza: È importante che le batterie siano completamente scariche prima di procedere alla loro rimozione.
- Avvertenza: per rimuovere le batterie, scollegare l'apparecchio dalla rete di alimentazione.
- Per rimuovere le batterie, al termine della sua durata utile, procedere a:
- Aprire il corpo superiore dell'apparecchio, avendo rimosso precedentemente le viti di fissaggio con l'aiuto di un cacciavite (Fig.8).
- Individuare la batteria e tagliare i suoi cavi (Rosso e Nero). Per evitare rischi di cortocircuito con l'eventuale carica residua della batteria, tagliare prima il cavo Rosso e proteggere la sua parte conduttrice con nastro isolante, successivamente tagliare il cavo Nero seguendo lo stesso procedimento. (Fig.9)
- Estrarre con sicurezza la batteria dal suo alloggiamento.

Questo apparecchio rispetta la Direttiva 2014/35/UE di Bassa Tensione, la Direttiva 2014/30/UE di Compatibilità Elettromagnetica, la Direttiva 2011/65/UE sui limiti d'impiego di determinate sostanze pericolose negli apparecchi elettrici ed elettronici e la Direttiva 2009/125/CE riguardante l'Ecodesign dei prodotti che consumano energia.



---

## Português

### Aparador de cabelo

HC-0150



**Caro cliente:**

Obrigado por ter adquirido um eletrodoméstico da marca TAURUS. A sua tecnologia, design e funcionalidade, aliados às mais rigorosas normas de qualidade, garantir-lhe-ão uma total satisfação durante muito tempo.

Leia atentamente este manual de instruções antes de ligar o aparelho e guarde-o para consultas futuras. A não observância e cumprimento destas instruções pode resultar em acidente.

### **CONSELHOS E ADVERTÊNCIAS DE SEGURANÇA**

- O aparelho pode ser utilizado por crianças a partir dos 3 anos, desde que acompanhadas.
- Este aparelho pode ser utilizado por pessoas não familiarizadas com a sua utilização, pessoas incapacitadas ou crianças a partir dos 8 anos, desde que o façam sob supervisão ou tenham recebido formação sobre a utilização segura do aparelho e compreendam os perigos que este acarreta.
- Este aparelho não é um brinquedo. As crianças devem ser vigiadas para garantir

- que não brincam com o aparelho.
- As crianças não devem realizar operações de limpeza ou manutenção do aparelho, a menos que se encontrem sob a supervisão de um adulto.
  - ADVERTÊNCIA: Não utilize este aparelho perto de banheiras, duchas, lavatórios ou outros recipientes que contenham água.
  -  Este símbolo significa que o aparelho não deve ser utilizado perto de água.
  -  Este símbolo significa que o aparelho não é adequado para ser limpo à torneira.
  - Utilize o aparelho apenas com o conector elétrico específico fornecido.
  - Ligue o aparelho somente a uma tomada de corrente de baixa tensão que corresponda às especificações do aparelho.
  - A bateria deve ser retirada do aparelho antes de se deitar fora.
  - O aparelho deve ser desligado da corrente quando se for retirar a bateria
  - A bateria deve ser eliminada de maneira segura

- Se a ligação à corrente estiver danificada, deverá ser substituída. Leve o aparelho a um Serviço de Assistência Técnica autorizado. A fim de evitar o perigo, não tente desmontá-lo ou repará-lo sozinho.
- Este aparelho foi concebido exclusivamente para uso doméstico, não para uso profissional ou industrial.
- Para recarregar a bateria utilize apenas o cabo de alimentação amovível fornecido juntamente com o aparelho.
- As instruções também estão disponíveis no website [www-taurus-home.com](http://www-taurus-home.com)
  
- Antes de ligar o carregador à rede elétrica, verifique se a tensão indicada na etiqueta das especificações coincide com a tensão da rede elétrica.
- Ligue o aparelho a uma tomada elétrica com ligação a terra e que suporte 10 amperes.
- A ficha do aparelho deve coincidir com a tomada de corrente elétrica. Nunca modifique a ficha. Não use adaptadores de ficha.
- Não force o cabo elétrico. Nunca utilize o cabo elétrico para levantar, transportar ou desligar o carregador de baterias.
- Não enrole o cabo no aparelho.
- Não deixe que o cabo elétrico fique preso ou dobrado.
- Verifique o estado do cabo de elétrico. Os cabos danificados ou entrelaçados aumentam o risco de choque elétrico.
- O cabo de alimentação deve ser examinado regularmente quanto a danos e, se estiver danificado, o aparelho não deve ser utilizado.

- Não toque na ficha de ligação com as mãos molhadas.
- Não utilize o aparelho se tiver o cabo elétrico ou a ficha danificados.
- Se algum dos revestimentos do aparelho se partir, desligue imediatamente o aparelho da corrente para evitar a possibilidade de sofrer um choque elétrico.
- Não utilize o aparelho se este caiu e se existirem sinais visíveis de danos ou de fuga.
- Evite qualquer contacto com o líquido que se pode desprender da bateria. Em caso de contacto accidental com os olhos, lave-os e consulte imediatamente um médico. O líquido derramado pela bateria pode provocar irritações ou queimaduras.
- Não utilize nem guarde o aparelho ao ar livre.
- Não exponha o aparelho à chuva ou a condições de humidade. A água que entrar no aparelho aumentará o risco de choque elétrico.
- Não utilize o aparelho com as mãos ou os pés húmidos, nem com os pés descalços.
- ADVERTÊNCIA: Não molhe o aparelho.
- Não toque nas partes móveis do aparelho quando este estiver em funcionamento.

### **UTILIZAÇÃO E CUIDADOS:**

- Não utilize o aparelho se os acessórios não estiverem devidamente montados.
- Não utilize o aparelho com o cabelo molhado.
- Não utilize o aparelho se o dispositivo de ligar/desligar não funcionar.
- Desligue o carregador de baterias da rede elétrica quando não o estiver a utilizar e antes de iniciar qualquer operação de limpeza.
- Guarde o aparelho fora do alcance das crianças e de pessoas com capacidades físicas, sensoriais ou mentais reduzidas, ou com falta de experiência e conhecimento.
- Não deixe o aparelho em funcionamento em cima de uma superfície.
- Conserve o aparelho em bom estado. Verifique se as partes

móveis não estão desalinhadas ou bloqueadas, que não existem peças danificadas ou outras condições que possam afetar o funcionamento correto do aparelho.

- Não utilize o aparelho em animais.
- Nunca abra a(s) bateria(s), sob qualquer pretexto.
- Apenas recarregue a(s) bateria(s) com o carregador fornecido pelo fabricante. Um carregador que é adequado para um certo tipo de baterias pode originar risco de explosão ou incêndio se for usado com outra(s) bateria(s).
- Utilize o aparelho apenas com a(s) bateria(s) com a(s) qual(is) foi especificamente concebido. A utilização de outra(s) bateria(s) pode apresentar risco de explosão ou incêndio.

### **SERVIÇO:**

- Este aparelho vem já pré-lubrificado. Para manter o bom funcionamento do aparelho, recomendamos que lubrifique as lâminas de cada vez que limpar o aparelho, colocando umas gotas de óleo nas extremidades da lâmina e colocando o aparelho em funcionamento durante alguns segundos.
- Certifique-se de que o serviço de manutenção do aparelho é realizado por pessoal especializado e que, caso o aparelho necessite de consumíveis/peças de substituição, estes sejam de origem.
- Qualquer utilização inadequada ou em desacordo com as instruções de utilização pode ser perigosa e anula a garantia e a responsabilidade do fabricante.

## **DESCRIÇÃO**

- A Lâminas
  - A.1 Lâmina giratória interior.
- B Corpo do aparelho.
- C Interruptor de ligar/desligar.
- D Indicador luminoso.
- E Pente-guia de medidas (3-18).
- F Seletor de altura do pente
- G Botão de ejeção da lâmina.

- H Escova de limpeza.
- I Óleo lubrificante.
- J Pente
- K Carregador de baterias.

Caso o seu modelo de aparelho não disponha dos acessórios descritos anteriormente, pode adquiri-los separadamente nos Serviços de Assistência Técnica.

### **CARREGAMENTO DA BATERIA**

- Advertência: Uma bateria nova não vem com a carga completa, pelo que deve ser carregada até ao máximo antes de se utilizar o aparelho pela primeira vez.
- Deixe carregar a bateria à temperatura ambiente, entre 4 e 40°C
- Ligue o conector do carregador à tomada de corrente do aparelho, que está situada na parte posterior/inferior do mesmo.
- Ligue o carregador (K) à corrente eléctrica.
- O indicador luminoso (D) irá acender a vermelho durante o carregamento, assim que a carga estiver a 100% a luz apagará.
- O tempo necessário para um carregamento completo é de aproximadamente 8 horas. Nunca sobrecarregue as baterias (apenas recomenda-se que o primeiro carregamento seja realizado durante 16 horas seguidas).
- Uma vez terminado o carregamento, retirar o carregador da rede eléctrica.

## **MODO DE UTILIZAÇÃO**

### **NOTAS PARA ANTES DA UTILIZAÇÃO:**

- Assegure-se de que retirou todo o material de embalagem do produto.
- Antes de utilizar o produto pela primeira vez é importante deixar as pilhas carregar completamente.
- Este aparelho não foi projetado para funcionar diretamente ligado à corrente eléctrica, mas sim com baterias.

### **ENCAIXAR UM PENTE-GUIA:**

- Escolha o pente guia e insira-o dentro das guias. Certifique-se de que o seletor de medida está para baixo. (Fig.1).
- Para retirar o pente-guia, posicione o seletor de medida do pente para baixo e, em seguida, puxe o pente para cima. (Fig. 2).

### **UTILIZAÇÃO:**

- Certifique-se de que as lâminas estão perfeitamente alinhadas.
- Coloque o aparelho em funcionamento, acionando o botão de ligar/desligar.
- Selecione a altura de corte pretendida usando o seletor de altura do pente (F). Pressione e ajuste a altura de acordo com o comprimento do corte pretendido.

### **COMO CORTAR O CABELO:**

- Situar a pessoa a quem se vai cortar o cabelo de modo a que a parte superior da sua cabeça fique ao nível dos olhos. Coloque uma toalha protetora à volta do pescoço.
- Para obter ótimos resultados, é melhor utilizar o aparelho com o cabelo seco pois deste modo controla-se muito melhor o cabelo e o resultado.
- Pentear bem o cabelo antes de começar a cortá-lo. Assegurar-se de que está desembaraçado.
- Agarrar no aparelho de forma descontraída e calma para um conseguir bom controlo sobre o corte e um resultado uniforme. Começar com pequenos ataques graduais à volta da cabeça.
- Deixar o cabelo um pouco mais comprido do que a medida desejada pois será sempre possível fazer outra passagem.
- Enquanto se trabalha, adaptar o pente/ pente-guia ao nível de corte desejado.
- Em intervalos regulares, parar de cortar, pentear o cabelo e verificar os resultados obtidos até ao momento.

### **PASSO 1 - NUCA:**

- Insira um dos pentes-guia mais curtos 3/6.

- Mantenha o aparelho com a lâmina para baixo e comece a cortar o cabelo a partir da base do pescoço.
- Faça várias passagens para cima, levantando o aparelho gradualmente e afastando-o, cortando o cabelo pouco a pouco até à altura das orelhas (Fig.3).

### **PASSO 2 - PARTE POSTERIOR DA CABEÇA:**

- Insira um pente-guia mais comprido: 9 / 12 / 15 / 18 mm e continue na posterior da cabeça (Fig.4).

### **PASSO 3 - PARTE LATERAL DA CABEÇA:**

- Insira um pente-guia mais comprido 9 / 12 / 9 / 12 / 15 / 24 mm e prossiga até à parte superior da cabeça.

### **PASSO 4 - PARTE SUPERIOR DA CABEÇA:**

- Insira um pente-guia com a altura pretendida e passe o aparelho no sentido de trás para a frente e na direção contrária ao crescimento do pelo (Fig.5). Em alguns casos é necessário fazer outra passagem, mas agora no sentido da frente para trás.
- Utilize as alturas mais curtas: 3 / 6 mm para um corte mais apurado.
- Utilize as alturas mais compridas: 9 / 12 / 15 / 18 mm para um cabelo mais comprido. Puxe o cabelo para cima com o pente ou com o pente e os dedos.
- Trabalhe sempre no sentido de trás para a frente e vá reduzindo gradualmente a medida entre os dedos, ou o pente, e a cabeça.

### **PASSO 5. TOQUE FINAL**

- Finalmente, utilize o aparelho sem qualquer pente-guia para cortar os pelos à volta da base do pescoço, nos lados do pescoço e nas orelhas.
- Para deixar as patilhas direitas, rode o aparelho para cima para utilizar a parte superior da lâmina (Fig.6). Movimente o aparelho, adaptando-o à fisionomia da cabeça. Para obter resultados mais precisos, utilize uma máquina de barbear.

### **UMA VEZ CONCLUÍDA A UTILIZAÇÃO DO APARELHO:**



- Pare o aparelho, acionando o botão de ligar/desligar.
- Desligue o aparelho da corrente elétrica.
- Limpe o aparelho.

## **LIMPEZA**

- Desligue o carregador da rede elétrica e deixe-o arrefecer antes de iniciar qualquer operação de limpeza.
- Limpe o aparelho com um pano húmido com algumas gotas de detergente e seque-o de seguida.
- Não utilize solventes, produtos com um fator pH ácido ou básico como a lixívia, nem produtos abrasivos para a limpeza do aparelho.
- Nunca mergulhe o aparelho dentro de água ou em qualquer outro líquido, nem o coloque debaixo da torneira.
- Durante o processo de limpeza deve ter especial cuidado com as lâminas pois estão muito afiadas.
- Se o aparelho não for mantido limpo, a sua superfície pode degradar-se e afetar de forma irreversível a duração da vida do aparelho e conduzir a uma situação de perigo.
- Para limpar as lâminas, prima o botão G e limpe-as com a escova. Para uma limpeza mais profunda, prima a lâmina giratória interior. (Fig.7).
- É importante limpar os restos de cabelo após cada utilização.
- Nunca mergulhe as lâminas dentro de água.
- Uma vez limpo o aparelho, adicione uma gota óleo lubrificante às lâminas e mantenha o aparelho aceso durante uns segundos.

## **ANOMALIAS E REPARAÇÃO**

- Em caso de avaria leve o aparelho a um Serviço de Assistência Técnica autorizado. Não tente desmontar ou reparar o aparelho, já que tal poderá acarretar perigos.

## **GARANTIA E ASSISTÊNCIA TÉCNICA**

- Este produto goza do reconhecimento e proteção da garantia legal em conformidade com a legislação em vigor. Para fazer valer os seus direitos ou interesses, deve recorrer sempre aos nossos serviços oficiais de assistência técnica.
- Poderá encontrar o mais próximo de si através do seguinte website: <http://taurus-home.com>.
- Também pode solicitar informações relacionadas, pondo-se em contacto connosco (ver última página do manual).
- Pode fazer o download deste manual de instruções e suas atualizações em <http://taurus-home.com>.

## **PARA AS VERSÕES EU DO PRODUTO E/OU CASO APLICÁVEL NO SEU PAÍS:**

### **ECOLOGIA E RECICLAGEM E DO PRODUTO**

- Os materiais que constituem a embalagem deste aparelho estão integrados num sistema de recolha, classificação e reciclagem. Se desejar eliminá-los, utilize os contentores de reciclagem colocados à disposição para cada tipo de material.
- O produto está isento de concentrações de substâncias que possam ser consideradas nocivas para o ambiente.



Este símbolo significa que se desejar desfazer-se do produto depois de terminada a sua vida útil, deve entregá-lo através dos meios adequados ao cuidado de um gestor de resíduos autorizado para a recolha seletiva de Resíduos de Equipamentos Elétricos e Eletrónicos (REEE).



Este símbolo significa que o produto pode conter pilhas ou baterias no seu interior, as quais devem ser retiradas antes de se desfazer do produto. Lembre-se que as pilhas/baterias devem ser depositadas em contentores especiais autorizados. E que nunca devem ser atiradas ao lume.

 Este símbolo significa que o aparelho vem equipado com um cabo de alimentação amovível.



Este símbolo significa que é importante ler as instruções de funcionamento.

### **COMO RETIRAR AS BATERIAS DO INTERIOR DO APARELHO:**

- Advertência: É importante que as baterias estejam completamente descarregadas antes de as retirar do aparelho.
- Advertência: o aparelho deve ser desligado da corrente antes de se retirarem as baterias.
- Uma vez terminada a vida útil do aparelho, proceda da seguinte forma para remover as baterias:
- Abra a parte superior do aparelho, retirando previamente os parafusos de fixação com a ajuda de uma chave de fendas (Fig.8).
- Identificar a bateria e cortar os seus cabos (Vermelho e Preto). A fim de evitar o risco de curto-circuito devido à possível carga residual da bateria, cortar em primeiro lugar o cabo Vermelho e proteger a parte condutora com cinta isolante; de seguida cortar o cabo Preto, procedendo da mesma forma. (Fig.9).
- Extrair com segurança a bateria do seu alojamento.

Este aparelho cumpre a Diretiva 2014/35/EC de Baixa Tensão, a Diretiva 2014/30/EC de Compatibilidade Eletromagnética, a Diretiva 2011/65/UE sobre restrições à utilização de determinadas substâncias perigosas em aparelhos elétricos e eletrónicos e a Diretiva 2009/125/CE sobre os requisitos de design ecológico aplicável aos produtos relacionados com a energia.

---

## Русский

### Машинка для стрижки волос

HC-0150

#### Уважаемый клиент!



Благодарим вас за выбор прибора торговой марки TAURUS. Он выполнен с применением передовых технологий, имеет элегантный дизайн, надежную конструкцию и превышает наиболее требовательные стандарты качества, что обеспечит полное соответствие вашим требованиям и продолжительный срок службы.

Внимательно прочтите эту инструкцию перед включением электроприбора и сохраните ее для использования в будущем. Ненадлежащее соблюдение этой инструкции может быть причиной несчастного случая.

### ИНСТРУКЦИЯ ПО ТЕХНИКЕ БЕЗОПАСНОСТИ

- Этот прибор могут использовать дети от 3 лет под присмотром взрослых;
- Этот прибор может использоваться детьми от 8 лет, лицами с ограниченными физическими, сенсорными или умственными возможностями, а также лицами, не обладающими соответствующим опытом или знаниями, только под присмотром или после проведения инструктажа по безопасному

использованию и с пониманием связанных с ним опасностей;

- Прибор не является игрушкой. Необходимо следить за детьми, чтобы они не играли с ним.
- Дети не должны чистить или выполнять уход за прибором без присмотра взрослых;
- Внимание! Не допускается использовать вблизи ванн, раковин, душевых кабин и других емкостей с водой.
-  Этот знак указывает на то, что прибор не допускается использовать около воды.
-  Эти символы означают, что прибор нельзя мыть под напором текущей воды.
- Используйте прибор только с подставкой/электрическим соединителем, которые входят в комплект прибора
- Используйте прибор только с подставкой/электрическим соединителем, которые входят в комплект прибора
- Подключайте прибор только к

- безопасной сети низкого напряжения соответствующей указанной на приборе.
- До того, как утилизировать прибор, необходимо вытащить из него аккумулятор.
  - При извлечении аккумулятора прибор должен быть отключен от сети питания
  - Аккумулятор должен быть безопасно утилизирован.
  - Поврежденный сетевой шнур подлежит замене в авторизованном сервисном центре. Не допускается разбирать или ремонтировать прибор, поскольку это небезопасно;
  - Этот прибор предназначен только для домашнего, а не профессионального или промышленного использования.
  - Для зарядки аккумулятора используйте только съемный блок питания, поставляемый вместе с прибором.
  - Инструкции также доступны на веб-сайте [www-taurus-home.com](http://www-taurus-home.com)

- Перед подключением зарядного устройства, убедитесь в том, что напряжение, указанное на этикетке, соответствует напряжению в электросети.
- Подключите электроприбор к розетке, рассчитанной на ток не менее 10 ампер.
- Штекер зарядного устройства должен соответствовать сетевой розетке. Не допускается вносить изменения в вилку сетевого шнура. Не допускается также использовать переходники для розетки;
- Не тяните шнур питания. Не обматывайте сетевой шнур вокруг прибора.
- Не накручивайте сетевой шнур на прибор.
- Не допускается пережимать или сильно сгибать шнур питания.
- Проверьте состояние шнура питания. Поврежденный или запутанный шнур может быть причиной поражения электрическим током.
- Сетевой шнур нужно периодически проверять, чтобы не допустить использование прибора с поврежденным шнуром питания.
- Не прикасайтесь к вилке влажными руками.
- Не допускается эксплуатировать электроприбор с поврежденным шнуром или вилкой питания.
- При любом повреждении корпуса электроприбора немедленно отключите его от сети, чтобы не допустить поражения электрическим током;
- Не допускается использовать прибор после падения на пол, если на нем имеются видимые следы повреждений или протечка;
- Избегайте контакта с жидкостью, которая может вытечь из аккумулятора. В случае попадания в глаза, тщательно промойте их водой и обратитесь к врачу. Жидкость, вытекшая из аккумулятора, может вызвать раздражение или ожоги.
- Данный прибор не предназначен для использования вне дома.
- Не оставляйте прибор под дождем или во влажном месте. Если в прибор попадет вода, это может стать причиной

- поражения электрическим током;
- Внимание: сохраняйте прибор сухим.
- Не используйте прибор, если руки или ноги влажные, а также босиком;
- Не прикасайтесь к подвижным частям во время работы прибора.

## **ИСПОЛЬЗОВАНИЕ И УХОД**

- Не допускается эксплуатировать прибор, если принадлежности установлены недостаточно надежно.
- Не используйте прибор если волосы влажные;
- Не допускается эксплуатировать электроприбор с неисправным выключателем питания;
- Отключайте зарядное устройство от сети, когда прибор не используется, а также перед любой чисткой прибора.
- Храните этот прибор вне досягаемости детей и/или лиц с ограниченными физическими, сенсорными или умственными возможностями, а также тех, кто не знаком с правилами его использования;
- Не кладите работающий прибор на поверхность;
- Поддерживайте прибор в надлежащем рабочем состоянии. Проверьте, чтобы не было перекосов и заедания подвижных частей, не было поломанных деталей и прибор работал исправно;
- Не допускается использовать прибор для обслуживания домашних животных.
- Ни при каких обстоятельствах не вскрывайте батарейку/ки.
- Заряжайте батарейку/ки только с помощью зарядного устройства, предоставленного производителем. Зарядное устройство, подходящее для одного типа аккумулятора, может привести к взрыву или пожару при его использовании с другим аккумулятором.
- Используйте прибор только с батареей/ками, специально предназначенными для прибора. Использование любых других батареек может привести к взрыву или возгоранию.



## **СЕРВИСНОЕ ОБСЛУЖИВАНИЕ:**

- Прибор смазан на заводе-изготовителе. Чтобы поддерживать прибор в надлежащем рабочем состоянии, рекомендуется нанести несколько капель смазки на нож и включить его на несколько секунд после каждой чистки;
- Ремонтировать прибор разрешается только квалифицированным специалистам с использованием только оригинальных запасных частей.
- Любое неправильное использование или несоблюдение инструкций автоматически приводит к аннулированию гарантии и снятию ответственности производителя.

## **ОПИСАНИЕ**

- A Блок ножей
- A.1 Внутренний поворотный нож
- B Основной блок прибора
- C Выключатель
- D Световой индикатор
- E Направляющая расческа размером (3-18)
- F Выбор длины насадки
- G Насадка для филировки
- H Чистящая щеточка
- I Смазочное масло
- J Гребень.
- K Зарядное устройство

Если ваша модель не укомплектована нужной вам принадлежностью, ее можно приобрести отдельно через службу технической поддержки.

## **ЗАМЕНА АККУМУЛЯТОРА:**

- Внимание: новый аккумулятор заряжен не полностью, поэтому он должен быть заряжен до конца до того, как прибор будет использован в первый раз.
- Заряжайте аккумулятор при температуре воздуха от 4 до 40°C.
- Подключите зарядное устройство к гнезду, используя штекер на приборе. Штекер расположен в нижней/задней части

- прибора.
- Подключите зарядное устройство (К) к сети.
  - Контрольный индикатор (D) загорится красным во время зарядки, как только прибор будет заряжен на 100%, его цвет изменится на зеленый.
  - Для полной зарядки устройства необходимо приблизительно 8 часов. Никогда не пытайтесь зарядить аккумулятор больше нормы (хотя, по рекомендации, первый заряд аккумулятора должен длиться 16 часов).
  - Когда аккумулятор зарядится, отсоедините зарядное устройство от сети.

### **ИНСТРУКЦИЯ ПО ЭКСПЛУАТАЦИИ ПЕРЕД ИСПОЛЬЗОВАНИЕМ:**

- Убедитесь в том, что вы полностью распаковали прибор.
- Перед использованием прибора в первый раз важно полностью зарядить аккумулятор прибора.
- Данный прибор не предназначен для работы от электросети, только на батарейках.

### **УСТАНОВКА НАСАДКИ:**

- Вставьте направляющую расческу на место насадки (рис.1).
- Чтобы снять направляющую расческу, удерживайте регулятор расчески на низком значении, а затем потяните расческу вверх. (Fig 2.)

### **ИСПОЛЬЗОВАНИЕ:**

- Убедитесь, что блок ножей установлен на нужную высоту.
- Включите прибор с помощью выключателя;
- Выберите желаемую длину среза, используя выбор длины среза (f) нажмите на него и отрегулируйте высоту в соответствии с желаемой длиной стрижки.

### **СТРИЖКА:**

- Усадите человека, которого вы собираетесь стричь, так, чтобы его голова находилась на уровне ваших глаз. Положите вокруг шеи на плечи полотенце или ткань.

- При сухих волосах проще добиться желаемого результата.
- Перед стрижкой хорошо расчешите волосы. Они не должны быть спутаны или завязаны.
- Свободно и удобно удерживайте прибор, чтобы придать волосам равномерную и желаемую форму. Равномерно состригайте волосы короткими движениями вокруг головы;
- Во время стрижки оставляйте волосы чуть длиннее, чтобы можно было подкорректировать результат.
- Используйте соответствующую насадку для получения желаемого результата.
- Время от времени рекомендуется выключать машинку, расчесывать волосы и проверять их длину.

#### **ШАГ 1. ЛИНИЯ ШЕИ:**

- Установите насадку 3 / 6 мм.
- Удерживая машинку ножами вниз, начните стрижку с нижней части шеи.
- Медленно поднимайте машинку вверх до уровня ушей, снимая за раз некоторое количество волос (fig.3).

#### **ШАГ 2. ЗАТЫЛОК:**

- установите насадку 9 / 12/ 15 / 18 мм и подстригите волосы на затылке (Fig. 4).

#### **ШАГ 3. ВИСКИ:**

- Снова установите более глубокую насадку 9 / 12 / 15 / 18 мм и продолжите стрижку до макушки.

#### **ШАГ 4. МАКУШКА:**

- Установив регулятор расческина желаемую длину, пользуйтесь прибором, двигаясь от задней части к передней, противоположно направлению роста волос (fig.5). В некоторых случаях может потребоваться провести прибором по волосам ещё раз в противоположном направлении;
- Используйте насадку 3/6 мм, если хотите получить более

- точный срез.
- Используйте направляющие расчески размером 9/12/15/18 мм, чтобы оставить волосы более длинными. Стригите, удерживая волосы гребнем или гребнем и пальцами;
  - Стригите по направлению от затылка до лба, постепенно уменьшая расстояние между пальцами или гребнем и волосами.

#### **ШАГ 5. ЗАВЕРШАЮЩИЕ ШТРИХИ:**

- В заключение машинкой без насадки подстригите волосы снизу шеи, по бокам шеи и около ушей;
- Чтобы подровнять бакенбарды, поверните прибор таким образом, чтобы использовались верхние ножи (fig.6). Проведите прибором, соблюдая контуры лица. Чтобы получить более аккуратный результат, используйте бритву.

#### **ПОСЛЕ ИСПОЛЬЗОВАНИЯ:**

- Выключите прибор с помощью переключателя включения.
- Отключите прибор от сети.
- Очистите прибор.

#### **ОЧИСТКА:**

- Отсоедините зарядное устройство от сети и дайте прибору остыть перед тем, как начать работу.
- очистите прибор, используя влажную ткань и несколько капель чистящей жидкости, а затем сухую ткань.
- Не допускается использовать растворители или продукты на основе кислоты или с высоким уровнем pH, например, отбеливатель, а также абразивные чистящие вещества.
- Не помещайте электроприбор в воду или иную жидкость, а также под струю воды.
- Во время чистки прибора необходимо быть особенно осторожным с острыми насадками-ножами.
- если прибор не будет содержаться в чистом состоянии, его поверхность может быть повреждена, срок службы сокращен

или даже его использование станет небезопасным.

- Чтобы очистить ножи, нажмите кнопку G, очистите их с помощью кисти. Для более лучшей очистки надавите на внутренний поворотный нож. (Fig.7).
- Важно очищать прибор от волос после каждого использования.
- Не погружайте ножи в воду.
- После очистки прибора капните небольшое количество смазочного масла на ножи и включите прибор на несколько секунд.

## **НЕИСПРАВНОСТИ И РЕМОНТ:**

- В случае неисправности отнесите электроприбор в сервисный центр. Не пытайтесь самостоятельно отремонтировать электроприбор — это может быть опасно;

## **ГАРАНТИЯ И ТЕХНИЧЕСКАЯ ПОДДЕРЖКА**

- Этот продукт имеет юридическую гарантию в соответствии с действующим законодательством. Чтобы обеспечить соблюдение ваших прав и интересов, вы должны обратиться в любой из наших официальных центров технической помощи.
- Вы можете найти ближайший из них по следующей веб-ссылке: <http://taurus-home.com>.
- Вы также можете запросить соответствующую информацию, связавшись с нами (см. последнюю страницу руководства
- Руководство и его обновления на <http://taurus-home.com>.

## **ДЛЯ ИЗДЕЛИЙ В ВЕРСИИ ЕС И/ИЛИ, ЕСЛИ ЭТОГО ТРЕБУЕТ ЗАКОНОДАТЕЛЬСТВО В ВАШЕЙ СТРАНЕ: ЭКОЛОГИЯ И ВТОРИЧНОЕ ИСПОЛЬЗОВАНИЕ**

- Материалы упаковки прибора принимаются системой сбора и сортировки материалов для вторичного их использования. Для утилизации используйте бытовые контейнеры для каждого типа мусора.
- В изделии нет веществ в концентрациях, которые считаются вредными для окружающей среды.



Этот значок означает, что после окончания срока службы для утилизации электроприбора отнесите его в пункт сбора электрических и электронных отходов (WEEE)



Этот символ означает, что прибор может иметь аккумулятор или несколько аккумуляторов; пользователь должен извлечь их перед утилизацией прибора. Помните, что аккумуляторы должны быть выброшены только в специально предназначенные для этого контейнеры. Не бросайте их в огонь.



Этот символ означает, что прибор имеет разъемный блок питания



Этот символ означает, что необходимо прочитать инструкцию по эксплуатации.

## **КАК ИЗВЛЕЧЬ АККУМУЛЯТОР ИЗ ВНУТРЕННЕЙ ЧАСТИ ПРИБОРА:**

- **ВНИМАНИЕ:** Важно, чтобы аккумулятор был полностью разряжен перед его извлечением из прибора.
- **ВНИМАНИЕ:** При извлечении аккумулятора прибор должен быть отключен от сети питания
- Чтобы извлечь аккумулятор по окончании работоспособности прибора, следуйте следующему:
- Откройте верхний каркас прибора, для этого удалив заранее при помощи отвертки крепежные винты (Fig.8).
- Найдите провода аккумулятора и обрежьте их (красный и черный). Чтобы избежать риска короткого замыкания из-за возможного остаточного заряда аккумулятора, сначала отрежьте Красный провод и замотайте его изолентой, затем отрежьте Черный провод и сделайте то же самое. (Fig.9).
- Безопасно извлеките аккумулятор из гнезда.

Этот прибор выполнен в соответствии с Директивой по низковольтному оборудованию 2014/35/EU, Директивой по электромагнитной совместимости 2014/30/EU, Директивой 2011/65/EU, ограничивающей использование некоторых опасных веществ в электрическом и электронном оборудовании, а также Директивой 2009/125/ЕС по экологическим требованиям к изделиям, потребляющим энергию.

---

## Română

### Mașină de tuns

HC-0150

**Stimate client,** Vă mulțumim pentru că ați ales să achiziționați un produs marca TAURUS.



Datorită tehnologiei sale, designului și modului de funcționare, precum și faptului că depășește cele mai stricte standarde de calitate, se poate garanta o utilizare complet satisfăcătoare și de lungă durată a produsului.

Înainte de a porni aparatul, citiți cu atenție aceste instrucțiuni și păstrați-le pentru a le putea consulta în viitor. Nerespectarea acestor instrucțiuni poate provoca un accident.

### RECOMANDĂRI ȘI AVERTIZĂRI PRIVIND SIGURANȚA

- Acest aparat poate fi utilizat de copiii mai mari de trei ani sub supraveghere.
- Acest aparat poate fi utilizat de copiii peste opt ani, de persoanele cu abilități fizice, senzoriale sau mentale reduse sau de cele care nu au experiență și cunoștințe privind aparatul doar dacă sunt supravegheate sau au fost instruite cu privire la utilizarea aparatului într-o manieră sigură și înțeleg riscurile implicate.



- Acest aparat nu este o jucărie. Copiii trebuie supravegheați, pentru a vă asigura că nu se joacă cu aparatul.
- Curățarea și întreținerea nu trebuie efectuate de copii fără supraveghere.
- AVERTISMENT! Nu utilizați aparatul lângă căzi de baie, dușuri, chiuvete sau alte recipiente care conțin apă.
-  Acest simbol semnifică faptul că produsul nu trebuie utilizat lângă apă.
-  Acest simbol semnifică faptul că produsul nu se curăță sub un robinet de apă deschis
- Utilizați aparatul doar alături de conectorul electric specific furnizat.
- Utilizați aparatul doar alături de conectorul electric specific furnizat.
- Conectați aparatul doar la tensiune de siguranță foarte scăzută, corespunzătoare marcajului de pe el.
- Bateria trebuie demontată de pe aparat înainte ca acesta să fie aruncat.

- Aparatul trebuie să fie deconectat de la rețeaua de alimentare electrică în timpul demontării bateriei.
- Bateria trebuie aruncată în condiții de siguranță.
- În cazul în care conexiunea la rețeaua de alimentare a fost avariata, aceasta trebuie înlocuită, iar aparatul trebuie dus la un service de asistență tehnică autorizat. Nu încercați să dezamblați sau să reparați aparatul pe cont propriu, pentru a evita pericolele.
- Acest aparat este destinat utilizării în gospodărie, nu profesionale sau industriale.
- Pentru a reîncărca bateria, utilizați doar unitatea de alimentare detașabilă furnizată împreună cu acest aparat.
- Instrucțiunile sunt, de asemenea, disponibile pe site-ul [www-aurus-home.com](http://www-aurus-home.com)
- Asigurați-vă că tensiunea indicată pe eticheta încărcătorului se potrivește cu tensiunea din rețea înainte de a cupla încărcătorul.
- Conectați aparatul la o priză cu împământare de minim 10 amperi.
- Ștecherul încărcătorului trebuie să intre corect în priză. Nu modificați ștecherul. Nu utilizați adaptoare pentru ștechere.
- Nu forțați cablul de alimentare. Nu utilizați cablul electric pentru a

- ridica, deplasa sau scoate din priză încărcătorul bateriei.
- Nu înfășurați cablul electric în jurul aparatului.
- Nu prindeți cu cleme și nici nu pliați cablul de alimentare.
- Verificați starea cablului de alimentare. Cablurile deteriorate sau încurcate măresc riscul de electrocutare.
- Cablul de alimentare trebuie examinat regulat pentru semne de uzură, iar dacă este deteriorat, aparatul nu trebuie utilizat.
- Nu atingeți ștecherul cu mâinile ude.
- Nu utilizați aparatul dacă acesta are ștecherul sau cablul de alimentare deteriorat.
- Dacă una din părțile carcasei aparatului se sparge, deconectați imediat aparatul de la rețea, pentru a preveni posibilitatea unui șoc electric.
- Nu utilizați aparatul dacă a căzut pe pardoseală, dacă există semne vizibile de defecțiune sau dacă prezintă scurgeri.
- Evitați orice contact cu lichidul care ar putea fi eliberat din baterie. În caz de contact cu ochii, spălați cu apă din abundență și solicitați asistență medicală. Lichidul pierdut de baterie poate cauza iritații sau arsuri.
- Acest aparat nu este adecvat pentru utilizarea în exterior.
- Nu lăsați aparatul în ploaie sau expus la umezeală. În cazul în care se infiltrează apă în interiorul aparatului, riscul de electrocutare va crește.
- ATENȚIE! Mențineți aparatul uscat.
- Nu utilizați aparatul cu mâinile sau cu picioarele ude sau când nu purtați încălțăminte.
- Nu atingeți niciuna din piesele mobile ale aparatului în timp ce acesta este în funcțiune.

#### **UTILIZARE ȘI ÎNGRIJIRE:**

- Nu utilizați aparatul dacă accesoriile sale nu sunt montate corespunzător.
- Nu utilizați aparatul pe părul ud.
- Nu utilizați aparatul dacă întrerupătorul pornit/oprit nu funcționează.
- Deconectați încărcătorul bateriei de la rețea atunci când nu se utilizează și înainte de efectuarea oricărei sarcini de curățare.
- Depozitați aparatul într-un loc care să nu fie la îndemâna copiilor și/sau a persoanelor cu capacități fizice, senzoriale sau mentale reduse, ori care nu au experiența sau cunoștințele necesare.
- Nu puneți niciodată aparatul pe o suprafață în timpul utilizării.

- Păstrați aparatul în stare bună. Verificați piesele mobile pentru a vedea dacă nu sunt nealiniat sau blocate și asigurați-vă că nu există piese rupte sau anomalii care pot afecta funcționarea corectă a aparatului.
- Nu utilizați aparatul în preajma animalelor.
- Nu deschideți bateria/bateriile, indiferent de circumstanță.
- Reîncărcați bateria/bateriile numai cu încărcătorul furnizat de către producător. Un încărcător adecvat unui tip de baterie poate provoca explozii sau pericol de incendiu atunci când este utilizat cu altă baterie.
- Utilizați aparatul numai cu bateriile pentru care a fost proiectat. Utilizarea altor baterii poate cauza o explozie sau pericol de incendiu.

### **SERVICE:**

- Aparatul a fost lubrifiat din fabrică. Pentru a-l menține în stare bună de funcționare, vă sugerăm să lubrifiați lamele de fiecare dată când îl curățați, aplicând câteva picături de ulei pe capetele lamei și pornind aparatul timp de câteva secunde.
- Asigurați-vă că aparatul este asistat în service numai de personal specializat și că sunt utilizate numai accesoriile sau piese de schimb originale pentru înlocuirea celor existente.
- Utilizarea greșită sau nerespectarea instrucțiunilor de utilizare anulează garanția și răspunderea producătorului.

## **DESCRIERE**

- A       Lame.
- A.1   Lama pivotantă interioară.
- B       Corp aparat.
- C       Întreprător pornire/oprire.
- D       Indicator luminos.
- E       Dimensiunea ghidajului pentru pieptene (3-18).
- F       Selector înălțime pieptene.
- G       Îndepărtați lama.
- H       Perie de curățare.
- I       Ulei de lubrifiere.
- J       Pieptene.
- K       Încărcător baterie.

Dacă modelul aparatului dvs. nu are accesoriile descrise mai sus,

acestea pot fi achiziționate și separat de la Service-ul de Asistență Tehnică.

### **ÎNCĂRCAREA BATERIEI:**

- Atenție: o baterie nouă nu este încărcată complet, de aceea trebuie pusă la încărcat înainte ca aparatul să fie utilizat pentru prima dată.
- Încărcați bateria la o temperatură atmosferică între 4 °C și 40 °C.
- Cuplați încărcătorul la conectorul jack utilizând mufa de pe aparat. Mufa este amplasată în partea inferioară/posterioară a aparatului.
- Conectați încărcătorul (K) la rețeaua de alimentare cu curent electric.
- Lumina pilot (D) se aprinde în roșu în timpul încărcării, odată încărcată 100%, lumina pilot se va stinge.
- Aproximativ opt ore sunt necesare pentru încărcarea completă a bateriei. Nu încercați niciodată să supraîncărcați bateria (cu toate acestea, este recomandat ca prima încărcare a bateriei să dureze 16 ore).
- După ce bateria s-a încărcat, deconectați încărcătorul de la rețea.

## **INSTRUCȚIUNI DE UTILIZARE**

### **ÎNAINTE DE UTILIZARE:**

- Asigurați-vă că ați înlăturat toate ambalajele produsului.
- Înainte de a utiliza acest produs pentru prima dată, este important să efectuați o încărcare completă a bateriilor.
- Acest aparat nu a fost proiectat să funcționeze conectat la rețea, numai la baterii.

### **INTRODUCEREA UNUI GHIDAJ PENTRU PIEPTENE:**

- Luați pieptenele de ghidare și introduceți-l în ghidaje (Fig.1).
- Pentru a scoate pieptenele de ghidare, țineți selectorul de măsurare a pieptenului în jos, apoi trageți pieptenele în sus. (Fig. 2)

### **UTILIZARE:**

- Asigurați-vă că lamele sunt aliniate corect.
- Puneți aparatul în funcțiune, acționând butonul pornire/oprire.
- Selectați înălțimea de tăiere dorită cu ajutorul selectorului de înălțime al pieptenului (F) Apăsați-l și ajustați înălțimea conform lungimii de tăiere dorite.

## **TUNDEREA PĂRULUI:**

- Așezați persoana pe care urmează să o tundeți astfel încât capul acesteia să fie la nivelul ochilor dumneavoastră. Puneți un prosop sau un material de protecție în jurul gâtului acesteia.
- Pentru a obține cele mai bune rezultate, se recomandă utilizarea aparatului pe păr uscat, deoarece astfel se controlează mai ușor părul și rezultatele.
- Pieptănați bine părul înainte de tundere. Asigurați-vă că părul nu este încălzit sau că nu există noduri.
- Țineți aparatul într-un mod calm și relaxat pentru a asigura controlul maxim al tunderii și un rezultat uniform. Începeți prin efectuarea tăierilor scurte, trecând gradual în jurul capului.
- Tundeți părul până la o lungime mai mare decât cea dorită, deoarece aceasta poate fi ajustată ulterior.
- În timp ce lucrați, adaptați pieptenele/ghidajul pentru pieptene în funcție de rezultatul dorit.
- La intervale regulate, întrerupeți tunderea pentru a pieptăna părul și a verifica rezultatele.

## **PASUL 1 – CEAFA:**

- Atașați ghidajul pentru pieptene de dimensiunea 3/6 mm.
- Țineți aparatul cu lama orientată în jos și începeți să tundeți părul de la baza gâtului.
- Efectuați câteva mișcări ascendente, gradual ridicând aparatul de pe cap, tunzând gradual părul până la înălțimea urechilor (Fig. 3)

## **PASUL 2 – PARTEA DIN SPATE A CAPULUI:**

- Atașați ghidajul pentru pieptene de dimensiunea 9/12/15/18 mm și continuați să tundeți pe partea din spate a capului (Fig. 4)

## **PASUL 3 – PARTEA LATERALĂ A CAPULUI:**

- Atașați din nou cel mai lung ghidaj pentru pieptene, de dimensiunea 9/12/15/18 mm, și continuați până când ajungeți în partea de sus a capului.

## **PASUL 4 – PARTEA DE SUS A CAPULUI:**

- Utilizând mărimea ghidajului reglat la înălțimea dorită, treceți aparatul din spate în față, împotriva creșterii părului (Fig.5). În unele cazuri este necesar să treceți din nou peste o zonă pe care ați mai tuns-o, din față spre spate.
- Ghidajul pentru pieptene de dimensiunea 3/6 mm se utilizează atunci când doriți să obțineți un tuns mai precis.
- Utilizați ghidaje pentru pieptene de dimensiunea 9/12/15/18 mm

pentru a lăsa părul la o lungime mai mare. Țineți părul în sus cu pieptenele sau cu pieptenele și degetele, și tundeți.

- Întotdeauna lucrați din spate spre față, reducând gradual lungimea dintre degete, sau dintre pieptene și cap.

#### **PASUL 5 – RETUȘURILE FINALE:**

- În final, utilizați aparatul fără a atașa niciun ghidaj pentru pieptene pe lame, pentru a tăia părul de la baza gâtului, de pe laturile gâtului și din jurul urechilor.
- Pentru a îndrepta perciunii, întoarceți aparatul pe partea opusă pentru a utiliza lamele superioare (Fig.6). Mișcați aparatul în funcție de fizionomia capului. Utilizați un aparat de ras pentru a obține rezultate mai precise.

#### **DUPĂ CE AȚI TERMINAT UTILIZAREA APARATULUI:**

- Opriti aparatul de la butonul pornit/oprit.
- Scoateți aparatul din priză.
- Curățați aparatul.

#### **CURĂȚARE:**

- Decuplați încărcătorul de la priză și lăsați-l să se răcească înaintea oricărei operații de curățare.
- Curățați aparatul cu o cârpă umedă și câteva picături de detergent lichid, apoi uscați-l.
- Nu utilizați solvenți sau produse cu pH acid sau bazic, de exemplu înălbitori sau produse abrazive, pentru curățarea aparatului.
- Nu introduceți niciodată aparatul în apă sau orice alt lichid și nici nu țineți aparatul sub jet de apă.
- În timpul procesului de curățare fiți foarte atenți la lame, deoarece sunt foarte ascuțite.
- Dacă aparatul nu este în stare bună de curățare, suprafața acestuia se poate degrada și poate afecta ireversibil durata de utilizare a aparatului, acesta devenind nesigur pentru utilizare.
- Pentru a curăța lamele, apăsați butonul G, continuați să le curățați cu ajutorul periei. Pentru o curățare profundă, apăsați lama pivotantă interioară. (Fig.7).
- Este important să curățați interiorul după fiecare utilizare.
- Nu scufundați lamele în apă.
- Odată ce aparatul a fost curățat, adăugați o picătură de ulei de lubrifiere pe lame și mențineți aparatul pornit timp de câteva secunde.

## ANOMALII ȘI REPARAȚII:

- Dacă produsul este deteriorat sau apar alte probleme, duceți aparatul la un service de asistență tehnică autorizat. Nu încercați să-l demontați sau să-l reparați fără ajutor, deoarece poate fi periculos.

## GARANȚIE ȘI ASISTENȚĂ TEHNICĂ

- Acest produs beneficiază de recunoașterea și protecția garanției legale în conformitate cu legislația în vigoare. Pentru a vă exercita drepturile sau interesele, trebuie să mergeți la oricare dintre service-urile noastre oficiale de asistență tehnică.
- Puteți găsi cel mai apropiat service accesând următoarea legătură: <http://taurus-home.com>.
- De asemenea, puteți solicita informații corelate, contactându-ne (consultați ultima pagină a manualului și actualizările sale la <http://taurus-home.com>).

## PENTRU VERSIUNILE UE ALE PRODUSULUI ȘI/SAU ÎN CAZUL ÎN CARE ESTE OBLIGATORIU ÎN ȚARA DVS.:

### ECOLOGIA ȘI RECICLAREA PRODUSULUI

- Materialele din care este format ambalajul acestui produs sunt incluse în sistemul de colectare, clasificare și reciclare. Dacă doriți să le eliminați, vă rugăm să utilizați pubelele publice corespunzătoare fiecărui tip de material.
- Produsul nu conține substanțe în concentrații care ar putea fi considerate ca dăunătoare pentru mediu.



Acest simbol înseamnă că, în cazul în care doriți să aruncați aparatul la încheierea duratei sale de funcționare, trebuie să îl duceți la un centru de colectare a deșeurilor autorizat, în vederea colectării selective a deșeurilor de echipamente electrice și electronice (DEEE).



Acest simbol înseamnă că produsul poate conține o baterie sau mai multe; utilizatorul trebuie să le scoată înainte de aruncarea produsului. Rețineți că bateriile trebuie aruncate în recipiente autorizate legal. Nu le aruncați în foc.

 Acest simbol înseamnă că aparatul are o unitate de alimentare detașabilă





Acest simbol semnifică faptul că este important să citiți instrucțiunile de utilizare.

### **CUM SĂ SCOATEȚI BATERIILE DIN INTERIORUL DISPOZITIVULUI:**

- **ATENȚIE!** Este important ca bateriile să fie complet descărcate înainte de a fi scoase din aparat.
- **ATENȚIE:** Aparatul trebuie să fie deconectat de la rețeaua de alimentare electrică în timpul demontării bateriei.
- Pentru a scoate bateriile, odată ce durata de viață a aparatului s-a încheiat, procedați după cum urmează:
- Deschideți carcasa superioară a aparatului, îndepărtând în prealabil șuruburile de fixare cu ajutorul unei șurubelnițe (Fig.8).
- Identificați firele bateriei și tăiați (roșu și negru). Pentru a evita riscurile unui scurtcircuit odată cu o posibilă sarcină reziduală a bateriei, tăiați mai întâi firul roșu și protejați-l cu bandă izolatoare, apoi tăiați firul negru în același mod. (Fig.9).
- Scoateți cu atenție bateria din compartimentul său.

Acest aparat respectă Directiva 2014/35/UE cu privire la echipamentele electrice destinate utilizării în cadrul unor anumite limite de tensiune, Directiva 2014/30/UE cu privire la compatibilitatea electromagnetică, Directiva 2011/65/UE privind restricțiile de utilizare a anumitor substanțe periculoase în echipamentele electrice și electronice, precum și Directiva 2009/125/CE de instituire a unui cadru pentru stabilirea cerințelor în materie de proiectare ecologică aplicabile produselor cu impact energetic.

---

## Български

### Машинка за подстригване

HC-0150

#### Уважаеми клиенти,

Благодарим Ви, че закупихте електроуред с марката TAURUS.

Технологията, дизайнът и функционалността на същия, както и фактът, че той надвишава най-стриктните норми за качество ще Ви донесат пълно и дълготрайно задоволство от него.

Моля прочетете внимателно тази брошура, преди да пуснете уреда в действие. Запазете я за по-нататъшни справки.

Несъобразяването с настоящите указания може да предизвика произшествие.

### СЪВЕТИ И ПРЕДУПРЕЖДЕНИЯ ЗА БЕЗОПАСНОСТ.

- Този уред може да бъде използван от тригодишни деца, но те трябва да се намират под надзор.
- Този уред може да бъде използван от хора, неумеещи да боравят с този вид продукти, хора с физически увреждания или деца над 8 години, но само и единствено ако се намират под надзора на някой възрастен човек или ако предварително им е обяснено как безопасно да използват уреда, а също и

ако разбират съществуващите рискове.

- Този уред не е играчка. Децата следва да се намират под надзор, така че да не си играят с уреда.
- Уредът може да бъде почистван или поддръжката му да бъде извършвана от деца, единствено ако се намират под надзора възрастен човек.
- **ВНИМАНИЕ:** Не използвайте уреда в близост до вани, умивалници, душеве и други водосъхраняващи съдове.
-  Този символ означава, че апаратът не следва да бъде използван близо до вода.
-  Този символ означава, че уредът не е подходящ за почистване под течащ кран.
- Използвайте уреда само с доставената заедно с него основа за електрически конектор.
- Включвайте уреда, единствено при много ниско напрежение, което да съответства на означеното на уреда.
- Преди да изхвърлите уреда, батерията

- следва да бъде отстранена.
- При отстраняване на батерията, уредът следва да е изключен от захранващата мрежа.
  - Батерията следва да се унищожи по безопасен начин.
  - В случаите на повреден захранващ кабел, същият следва да се подмени. В такива случаи, моля отнесете уреда в оторизиран сервиз за техническо обслужване. С цел избягване на произшествия, моля не поправяйте и не разглобявайте уреда.
  - Този уред е предназначен единствено за битови нужди, а не за професионална или промишлена употреба.
  - За презареждане на батерията единствено използвайте демонтируемото зарядно устройство, доставено с уреда.
  - Също така можете да намерите указанията за употреба на уеб страницата [www-taurus-home.com](http://www-taurus-home.com)
  - Преди да свържете устройството за зареждане на батерии към мрежата, проверете дали посоченото на табелката

с техническите характеристики напрежение съвпада с напрежението на мрежа.

- Включете уреда в заземен източник на електрически ток, който да издържа най-малко 10 ампера.
- Щепселът на устройството за зареждане на батерии трябва да съвпада с електрическия контакт. В никакъв случай не променяйте вида на щепсела. Не използвайте адаптори за щепсела.
- Не упражнявайте сила върху електрическия кабел. Никога не го използвайте за повдигане, пренасяне или изключване на уреда.
- Не навивайте електрическия кабел около уреда.
- Не допускате притискане или прегъване на електрическия кабел.
- Проверявайте състоянието на захранващия кабел. Ако кабелът е повреден или навит около апарата, опасността от електрически удар нараства.
- Проверявайте периодично състоянието на захранващия кабел. Не използвайте уреда, ако забележите следи от повреди.
- Не пипайте с мокри ръце щепсела за включване в мрежата.
- Не използвайте уреда при повреден кабел или щепсел.
- Ако някоя външна част на уреда се повреди, незабавно го изключете от захранващата мрежа, за да предотвратите опасността от електроудар.
- Забранена е употребата на уреда, ако същият е претърпял падане, ако има видими признаци за повреди, или при наличие на утечка.
- Избягвайте контакт с течността, която е възможно да изтече от батерията. В случай на случаен контакт с очите, незабавно ги изплакнете с вода и посетете лекар. Течността, която може да изтече от батерията може да предизвика раздразнения или изгаряния.
- Не използвайте и не съхранявайте уреда на открито.
- Не излагайте уреда на дъжд и влага. Водата, проникнала в уреда повишава риска от електрически удар.

- Не използвайте апарата с влажни ръце и крака, нито с необути крака.
- **ВНИМАНИЕ:** Поддържайте уреда сух.
- Не се докосвайте до движещите се части на уреда, докато се намира в работен режим.

#### **УПОТРЕБА И ПОДДРЪЖКА :**

- Не използвайте уреда при неправилно поставени аксесоари и филтри .
- Не използвайте уреда върху мокра коса.
- Не използвайте уреда при повреден бутон за вкл./изкл.
- Изключете уреда от захранващата мрежа, когато не го използвате, а също и преди да го почиствате.
- Съхранявайте уреда далеч от достъпа на деца и/или хора с намалени физически, сензорни или умствени възможности, или от такива без опит и познания за боравене с него.
- Не оставяйте уреда върху каквато и да е повърхност, докато все още работи.
- Поддържайте уреда в добро състояние. Проверете, дали подвижните части не са разцентровани или блокирани, дали няма счупени части и други подобни неизправности, които могат да повлияят на правилното функциониране на машината.
- Не използвайте уреда за подстригване на домашни любимци или животни.
- Не отваряйте батерията/батериите по каквато и да било причина.
- Зареждайте батерията/ батериите единствено със зарядното устройство доставено Ви от производителя. Някои зарядни устройства, които са подходящи за един вид батерии, могат да бъдат опасни и да предизвикат експлозия или пожар, ако се използват друга/други батерия/батерии.
- Използвайте уреда, единствено със специално създадените за него батерии. Употребата на друга/други батерия/батерии може да предизвика риск от експлозия или пожар.

## **ОБСЛУЖВАНЕ НА УРЕДА:**

- Този уред е фабрично смазан. За да осигурите добрата работа на уреда, препоръчваме да смазвате ножчетата всеки път, когато го почиствате, поставяйки няколко капки от смазочното масло по краищата на ножа и включвайки уреда за няколко секунди.
- Уверете се, че поддръжката на уреда се осъществява от специализирано лице и винаги използвайте оригинални консумативи и резервни части.
- Неправилното използване на уреда или неспазването на инструкциите за работа е опасно, анулира гаранцията и освобождава производителя от отговорност.

## **ОПИСАНИЕ**

A Ножчета

A.1 Вътрешно шарнирно ножче

B Тяло на уреда

C Прекъсвач за включване/изключване

D Светлинен индикатор

E Гребен водач за размер (3-18)

F Селектор на размера на гребена

G Бутон за изтласкване на ножчето

H Четка за почистване на ножчетата

I Смазочно масло

J Гребен

K Зарядно устройство на батериите

В случай, че моделът уред, с който разполагате не притежава гореописаните приставки, можете да ги придобиете отделно в сервизите за техническо обслужване.

## **ЗАРЕЖДАНЕ НА БАТЕРИЯТА**

- Внимание: Новата батерия не е напълно заредена и следва да бъде заредена напълно преди използването на уреда за пръв път.
- Заредете батерията при температура на околната среда между 4 и 40°C

- Включете конектора на зарядното устройство в щепсела на уреда, разположен в задната/ долна част на уреда.
- Включете зарядното устройство (К) към хранващата мрежа.
- Светлинният индикатор (D) ще светне в червено по време на работа заредена и след като е напълно заредена, светлината ще се изключи.
- зареждането, а след като се зареди напълно, цветът ще се промени в зелен.
- Времето необходимо за едно пълно зареждане е приблизително 8 часа. Никога не се опитвайте да зареждате уреда по-дълго време от препоръчаното (въпреки, че първото зареждане е препоръчително да продължи 16 часа).
- След края на зареждането, изключете устройството от електрическата мрежа.

## **НАЧИН НА УПОТРЕБА**

### **ЗАБЕЛЕЖКИ ПРЕДИ УПОТРЕБА:**

- Уверете се, че сте отстранили цялата опаковка от уреда.
- Важно е преди първа употреба да заредите изцяло батериите.

### **ПОСТАВЯНЕ НА ВОДЕЩИТЕ ГРЕБЕНИ:**

- Вземете гребенът-водач и го вкарайте във водещите жлебове. Уверете се, че селекторът на размер се намира най-отдолу. (Fig.1).
- За да изкарате гребена-водач, дръжте селектора за размер най-одолу, след което изтеглете гребена нагоре. (Fig.2.).

### **УПОТРЕБА:**

- Уверете се, че ножчетата са подравнени правилно.
- Включете уреда чрез прекъсвача за включване/изключване.
- Изберете желаната мярка за подстригване, като използвате селектора за размер на гребена (F). Натиснете го и го нагласете размера на подстригване, отговарящ на желаната дължина на подстригване.



### **КАК СЕ ПОДСТРИГВА:**

- Този, когото ще подстригвате, трябва да седне така, че горната част на главата му да остане на нивото на очите Ви. Поставете около врата му предпазна кърпа.
- За да получите оптимални резултати, най-добре е да използвате уреда върху суха коса, тъй като така подстригването се контролира по-лесно.
- Срешете добре косата, преди да започнете подстригването. Уверете се, че не е заплетена.
- За да контролирате добре подстригването, дръжте машинката спокойно и без да я стискате. Подстригвайте на кратки постепенни стъпки около главата.
- Оставете косата малко по-дълга от желаното, тъй като винаги е възможно да се скъси допълнително.
- Докато работите, приставката трябва да е настроена на желаната дължина на подстригване.
- Спирайте подстригването периодически, сресвайте косата и проверявайте резултата до този момент.

### **СТЪПКА 1 - ШИЯ:**

- Вкарайте гребен водач с най-малките височини.
- Дръжте машинката с ножчетата насочени надолу и започнете да подстригвате косата от средата в основата на врата.
- Направете няколко движения нагоре, постепенно повдигайки уреда. Подстригвайте косата постепенно до нивото на ушите (Fig.3).

### **СТЪПКА 2 - ЗАДНА ЧАСТ НА ГЛАВАТА:**

- Вкарайте пръстена-водач и поставете най-големите височини. 9 / 12 / 15 / 18 мм. и продължете със задната част на главата (Fig.4).

### **СТЪПКА 3 - ОТСТРАНИ:**

- Вкарайте възможно най-дългия гребен водач с размер 9 / 12 / 15 / 18 мм. и продължете дотогава, докато не достигнете до горната част на главата.

#### **СТЪПКА 4 - ГОРНА ЧАСТ НА ГЛАВАТА:**

- Вкарайте гребен-водач с желаната височина и прекарайте уреда в посока от гърба към лицето, срещупосочно на косата (Fig.5). В някои случаи се налага да прокарате отново някои зони, с движение отпред назад.
- Използвайте най-малките височини. 3 / 6 мм., когато желаете да постигнете по-прецизно подстригване.
- Използване на по-големи височина. 9 / 12 / 15 / 18 мм. за да оставите по-голяма дължина на косата. Подстригвайте, като държите косата повдигната с гребена, или между гребена и пръстите.
- Работете винаги отзад напред, постепенно скъсявайки разстоянието между пръстите или гребена и главата.

#### **СТЪПКА 5 ЗАВЪРШВАНЕ.**

- Най-сетне, използвайте уреда без гребен-водач, за да подстрижете космите около долната част на шията, страничните части на шията и ушите.
- За да постигнете прави бакенбарди, използвайте уреда нагоре, за да използвате горната част на ножчето (Fig.6). Придвижвайте уреда, като го адаптирате към формата на главата. За получаване на по-точни резултати, използвайте машинка за бръснене.

#### **СЛЕД ПРИКЛЮЧВАНЕ НА РАБОТАТА С УРЕДА, НАПРАВЕТЕ СЛЕДНОТО:**

- Спрете уреда чрез бутона за включване/изключване.
- Изключете уреда от захранващата мрежа.
- Почистете уреда.

#### **ПОЧИСТВАНЕ**

- Изключете уреда от захранващата мрежа и го оставете да се охлади преди да започнете да го почиствате.
- Почистете уреда с влажна кърпа, напоена с няколко капки

миещ препарат и после го подсушете.

- За почистването на уреда не използвайте разтворители и препарати с киселинен или основен рН фактор, като белина и абразивни продукти.
- Не потапяйте уреда във вода или друга течност, и не го поставяйте под течаща вода.
- По време на почистването на уреда, бъдете особено внимателни с ножчетата, защото са изключително остри.
- Ако не поддържате уреда чист, повърхността му може да се повреди и това да съкрати безвъзвратно експлоатационния му живот, а също и да стане причина за рискова ситуация.
- За почистване на ножчетата натиснете бутон G и започнете да ги почиствате с четката. За по-основно почистване, натиснете вътрешното шарнирното ножче. (Fig.7).
- Важно е след всяка употреба да почиствате остатъците от косми.
- Никога не потапяйте ножчетата във вода.
- След почистване на уреда, капнете капка смазочно масло на ножчетата и дръжте включен уреда за няколко секунди.

## **НЕИЗПРАВНОСТИ И РЕМОНТ**

- В случай на неизправност, моля отнесете уреда в оторизиран сервиз за техническо обслужване. Моля не се опитвайте да разглобявате уреда или пък да го поправяте - това е опасно.

## **ГАРАНЦИЯ И ТЕХНИЧЕСКО ОБСЛУЖВАНЕ**

- Това изделие има гаранция, признато е и се намира под закрилата на действащото законодателство. Правата си на потребител можете да валидирате, като се насочите към който и да е от нашите центрове за техническа помощ.
- Можете да намерите най-близкият от тези центрове на следния линк: <http://taurus-home.com>.
- Също така, можете да поискате свързана информация като влезете във връзка с нас (вижте последната страница на ръководството)

- Ръководството и неговите актуализации можете да свалите, като <http://taurus-home.com>.

## **ЗА РАЗНОВИДНОСТИТЕ В ЕС НА ТОВА ИЗДЕЛИЕ И/ЛИ В СЛУЧАЯ, ПРИЛОЖИМ ЗА ВАШАТА СТРАНА:**

### **ОПАЗВАНЕ НА ОКОЛНАТА СРЕДА И РЕЦИКЛИРАНЕ НА ИЗДЕЛИЕТО.**

- Материалите, от които изработена опаковката на този електроуред са включени в системата за тяхното събиране, класифициране и рециклиране. Ако желаете да се освободите от тях, използвайте обществените контейнери, пригодени за всеки отделен вид материал.
- В изделието няма концентрации на вещества, които могат да бъдат определени като вредни за околната среда.



Този символ означава, че ако желаете да се освободите от уреда след изтичане на експлоатационния му живот трябва да го предадете по подходящ начин на фирма за преработка на отпадъци, оторизирана за разделно събиране на отпадъци от електрическо и електронно оборудване (ОЕЕО).



Този символ означава, че във вътрешността на уреда може да има батерии, които трябва да се извадят, преди да се освободите от него. Не забравяйте, че батериите трябва се изхвърлят в специални контейнери и в никакъв случай не следва да се хвърлят в огън.

 Този символ означава, че уредът е снабден с демонтируемо зарядно устройство.



Този символ означава, че е важно да се прочетат указанията за употреба..

## **КАК ДА ОТСТРАНИМ БАТЕРИИТЕ ОТ ВЪТРЕШНОСТТА НА УРЕДА:**

- Внимание: Необходимо е батериите да са напълно изтощени, преди да ги извадите от уреда.
- Внимание: При изваждане на батериите апаратът следва да е изключен от захранването.
- След изтичане на експлоатационния живот на уреда, за отстраняване на батериите постъпете по следния начин:
- Извадете горното капаче на уреда, като развиете с помощта на отвертка болта за фиксиране (Fig.8).
- Намерете батерията и прережете нейните кабели (Червен и Черен). За да избегнете опасността от късо съединение, от възможният остатъчен заряд на батерията, първо прережете червеният кабел и предпазете оголената му част с изолираща лента, след което прережете черния кабел по същият начин. (Fig.9)
- Безопасно извадете батерията от мястото ѝ.

Настоящият уред изпълнява Директива 2014/35/UE за ниски напрежения, Директива 2014/30/UE за електромагнетично съответствие и с Директива 2011/65/EU за ограниченията при употреба на някои определени опасни вещества в електрически и електронни апарати и с Директива 2009/125/CE за изискванията за екологичен дизайн, приложими към изделия, свързани с енергия.

- لا تغطس الجهاز في الماء أو سائل آخر، ولا تضعه تحت الحنفية.
- أثناء عملية التنظيف يجب أن تتوخ الحذر الشديد مع الشفرات لأنها حادة جداً.
- إذا لم يتم حفظ الجهاز في حالة جيدة من النظافة، فإن سطحه قد يتلف ويؤثر لا محالة على مدة عمر الجهاز ويؤدي إلى وضع خطر.
- لتنظيف الشفرات اضغط على زر G، واضرع بتنظيفها باستخدام الفرشاة. لتنظيف أعمق، اضغط على الشفرة المحورية الداخلية. (V.giF).
- ومن المهم تنظيف بقايا الشعر بعد كل استعمال.
- لا تغطس الشفرات تحت الماء.
- بعد تنظيف الجهاز قم بإضافة قطرة من زيت التشحيم على الشفرات وحافظ على تشغيل الجهاز لبضع ثوانٍ.
- أمور غير عادية والتصليح
- في حال العطل احمل الجهاز إلى مركز صيانة فنية معتمد. لا تحاول فكّه أو إصلاحه لأنه قد يكون فيه خطر.
- الضمان والمساعدة التقنية
- يتمتع هذا المنتج بالاعتراف والحماية من الضمان القانوني وفقاً للتشريعات النافذة، ولطلب حقوقك أو مصالحك يجب عليك الذهاب إلى أي مركز من مراكز المساعدة التقنية الرسمية.
- يمكنك العثور على أقرب مركز عن طريق الدخول إلى رابط الموقع التالي: [moc.emoh-suruat//pth](http://moc.emoh-suruat//pth).
- كما يمكنك طلب المعلومات ذات الصلة، عن طريق الاتصال بنا (راجع الصفحة الأخيرة من الدليل).
- ويمكنك تحميل دليل الإرشادات هذا وتحديثه في <http://taurus-home.com>.
- لإصدارات الاتحاد الأوروبي من المنتج و/أو في حال يطبق في بلدك:
- البيئة وإعادة تدوير المنتج
- يتم دمج المواد التي تشكل تعبئة هذا الجهاز في نظام جمع وفرز وإعادة تدوير لها. إذا كنت ترغب في التخلص منها، يمكنك استخدام الحاويات العامة المناسبة لكل نوع من أنواع المواد.
- يخلو هذا المنتج من تركيزات المواد التي يمكن أن تعتبر ضارة بالبيئة.

يعني هذا الرمز أنه إذا كنت ترغب بالتخلص من المنتج، بعد انتهاء عمره، فيجب إيداعه عن طريق الوسائل المناسبة بيد وكيل نفايات معتمد للجمع الانتقائي من نفايات الأجهزة الكهربائية والإلكترونية (WEEE).

يعني هذا الرمز أن المنتج قد يحتوي على بطاريات في داخله، ويجب إزالتها أولاً قبل التخلص من المنتج. تذكر أن البطاريات يجب أن تودع في حاويات خاصة ومعتمدة، وأنه لا يجوز أبداً رميها في النار.

يعني هذا الرمز أن الجهاز مزود بمحول طاقة قابل للفك.

يعني هذا الرمز أنه من المهم قراءة تعليمات الاستخدام.

- كيفية سحب البطاريات من داخل الجهاز:

- تحذير: من المهم أن تكون البطاريات فارغة من الشحن تماماً قبل الشروع بإزالتها من الجهاز.
- تحذير: يجب فصل الجهاز عن التيار الكهربائي عندما يتم إزالة البطاريات.
- لإزالة البطاريات، بمجرد انتهاء العمر الافتراضي للجهاز، باشر على النحو التالي:
- افتح الغطاء العلوي للجهاز، وقم بإزالة براغي التثبيت مسبقاً بمساعدة مفك (Fig.8).
- تعرف على البطارية واقطع أسلاكها (الأحمر والأسود). من أجل تجنب خطر التماس الكهربائي مع الشحن المتبقي المحتمل من البطارية، اقطع أولاً السلك الأحمر واحم جزءه الموصل بشرائط عازل، بعد ذلك اشرع في قطع السلك الأسود واطرح بنفس الطريقة (Fig.9).
- استخرج البطارية بأمان من مكان تثبيتها.
- يستوفي هذا الجهاز توجيه 2014/35/UE للهدف المنخفض، وتوجيه 2014/30/UE للتوافق الكهرومغناطيسي وتوجيه 2011/65/EU حول قيود استخدام مواد خطرة معينة في الأجهزة الكهربائية والإلكترونية وتوجيه EC/521/9.0.2 حول متطلبات التصميم البيئي المطبق على المنتجات ذات الصلة بالطاقة.

- تأكد من أنك قد أزلت كافة مواد تعبئة وتغليف المنتج.
- قبل استخدام المنتج لأول مرة، من المهم عمل الشحن الكامل للبطاريات.
- إن هذا الجهاز غير مصمم لتشغيله موصولاً بالتيار الكهربائي، فقط بالبطاريات.

#### - وضع مشط الدليل:

- خذ مشط الدليل وأدخله في داخل الأذلة، تأكد من أن محدد القياس يكون تحت الكل. (Fig.1).
- لإزالة مشط الدليل خذ محدد قياس المشط تحت الكل، ثم اسحب المشط إلى الأعلى. (Fig.2).

#### - الاستعمال:

- تأكد من أن الشفرات مرصوفة بالشكل الصحيح.
- شغل الجهاز، عن طريق تحريك زر التشغيل/الإيقاف.
- حدد قياس القص المطلوب باستخدام محدد قياس المشط (F)، اضغظه واضبط قياس القص المناسب مع الطول المطلوب.

#### - كيفية قص الشعر:

- ضع الشخص الذي ستقص شعره بحيث يبقى الجزء العلوي من رأسه على مستوى عينيك، ضع قطعة قماش واقية حول عنقه.
- للحصول على أفضل النتائج من الأفضل استخدام الجهاز على الشعر الجاف لأنك بهذه الطريقة ستتحكم أفضل بكثير بالشعر والنتيجة.
- مشط الشعر جيداً قبل البدء في قصه، وتأكد ألا يكون معقوصاً.
- لتتحكم الجيد بالقص ونتيجة ذات نسق واحد، أمسك الجهاز بطريقة مسترخية وهادئة، باشر بالقص نوبات تدريجية حول الرأس.
- اترك الشعر أطول قليلاً من الحجم المطلوب لأنه دائماً يمكن المرور عليه ثانية.
- أثناء ما تعمل، قم بتكييف المشط/ المشط الدليل على مستوى القص المطلوب.
- على فترات منتظمة، قم بغرض القص، قم بتمشيط الشعر وتأكد من النتائج حتى تلك اللحظة.

#### - خطوة ١ - القفا:

- ركب مشط الدليل بالمقاسات الأقصر 6/3.
- حافظ على الجهاز مع الشفرة نحو الأسفل وابدأ بقص الشعر من قاعدة العنق.
- اعمل بعض التمريرات إلى الأعلى، وارفع الجهاز تدريجياً، وقص الشعر حتى ارتفاع الأذنين (Fig.3).

#### - خطوة ٢ - الجزء الخلفي من الرأس:

- ركب مشط الدليل ثم ضع المقاسات الأطول: 18 / 15 / 12 / 9 ملم واستمر بالجزء اللاحق من الرأس (Fig.4).

#### - خطوة ٣ - جانب الرأس:

- ركب مشط دليل أطول حجم 18 / 15 / 12 / 9 ملم واستمر حتى الوصول إلى الجزء العلوي من الرأس.

#### - خطوة ٤ - الجزء العلوي من الرأس:

- ركب مشط الدليل بالمقاس المطلوب ومرر الجهاز باتجاه الخلف إلى الأمام، وعكس الشعر (Fig.5). في بعض الحالات يكون من الضروري المرور ثانية في المناطق للمرة الثانية مع حركة من الأمام إلى الخلف.
- استخدام المقاسات الأقصر: 3 / 6 ملم. عندما ترغب في الحصول على قص أكثر دقة.
- استخدام المقاسات الأطول: 18 / 15 / 12 / 9ملم لترك الشعر على ارتفاع أطول. قص مع الحفاظ بالشعر إلى الأعلى بالمشط أو ما بين المشط والأصابع.
- اعمل دائماً من الخلف إلى الأمام، وقلل تدريجياً المسافة بين الأصابع أو المشط والرأس.
- خطوة ٥. الملمسة الأخيرة
- أخيراً، استخدم الجهاز دون أي نوع من مشط الدليل وذلك لقص الشعر هكذا حول قاعدة العنق وجوانب العنق والأذنين.
- لعمل سوائف الشعر مستقيمة، استخدم الجهاز إلى الأعلى لاستعمال الجزء العلوي من الشفرة (Fig.6). قم بتحريك الجهاز وتكييفه وفقاً للملامح الرأس. للحصول على نتائج أكثر دقة، استخدم ماكينة الحلاقة.

#### - بعد الانتهاء من استعمال الجهاز:

- أوقف الجهاز، عن طريق تحريك زر تشغيل/إيقاف.
- أفضل قابس الجهاز من مصدر التيار الكهربائي.
- نظف الجهاز.
- التنظيف
- أفضل قابس الشاحن الكهربائي من التيار واتركه يبرد قبل البدء بأي عملية تنظيف.
- نظف الجهاز بقطعة قماش مبللة مشربة ببيض قطرات من منظف ثم جففه بعد ذلك.
- لا تستخدم مواد مذيبة ولا منتجات بعنصر رقم هيدروجيني حمضي أو أساسي مثل المبيضات ولا منتجات كاشطة لتنظيف الجهاز.

- إذا تمزق أي من مغلفات الجهاز، قم على الفور بفصل الجهاز من التيار الكهربائي لتفادي احتمال حدوث صدمة كهربائية.
- لا تستخدم الجهاز إذا سقط أو إذا كان هناك علامات واضحة من التلف أو إذا كان هناك تسرب.
- تجنب أي اتصال مع السائل الذي قد يتحرر من البطارية. في حال الملامسة العرضية مع العينين، اغسلهما وراجع الطبيب. قد يسبب السائل المنسكب من البطارية تهيجاً أو حرقاً.
- لا تستخدم ولا تحفظ الجهاز في الهواء الطلق.
- لا تعرض الجهاز تحت المطر أو ظروف الرطوبة. المياه التي تدخل في الجهاز ستزيد من خطر حدوث صدمة كهربائية.
- لا تستخدم الجهاز وبيديك أو قدميك مبللتين، ولا حافي القدمين.
- تحذير: حافظ على الجهاز جافاً.
- لا تلمس الأجزاء المتحركة للجهاز وهو يشتغل.

#### الاستخدام والعناية:

- لا تستعمل الجهاز إذا لم تكن أدواته الملحقة مركبة بالشكل الصحيح.
- لا تستعمل الجهاز على الشعر المبلل.
- لا تستعمل الجهاز إذا كانت أداة التشغيل/الإيقاف لا تعمل.
- أفضل قابس البطاريات من التيار عند عدم الاستعمال وقبل القيام بأي عملية تنظيف.
- احفظ هذا الجهاز بعيداً عن متناول الأطفال و/أو الأشخاص الذين يعانون من انخفاض قدراتهم الجسدية والحسية أو العقلية أو نقص الخبرة والمعرفة.
- لا تترك الجهاز يشتغل موضوعاً على سطح ما.
- حافظ على الجهاز في حالة جيدة. تأكد من أن الأجزاء المتحركة لا تخرج عن الصف أو مسدودة، وعدم وجود أجزاء مكسورة أو غيرها من الظروف التي قد تؤثر على حسن أداء الجهاز.
- لا تستعمل الجهاز على الحيوانات الأليفة أو الحيوانات.
- لا تفتح البطارية/ات تحت أي ظرف من الظروف.
- أعد شحن البطارية/ات فقط مع الشاحن المزود من قبل الشركة المصنعة. إذ أن الشاحن المناسب لنوع معين من البطاريات قد يتسبب بخطر الانفجار أو نشوب حريق عند استعماله مع بطارية/ات أخرى.
- استعمل الجهاز فقط مع البطارية/البطاريات التي تم تصميمها خصيصاً له. إن استعمال بطارية/بطاريات أخرى قد يسبب خطر الانفجار أو الحريق.

#### الخدمة:

- لقد تم تزييت هذا الجهاز من المنشأ. للحفاظ على الأداء الجيد للجهاز نوصي بتزييت الشفرات كلما يتم تنظيفها عن طريق وضع بضع قطرات من الزيت على أطراف الشفرة وشغل الجهاز لبضع ثوان.
- تأكد من أن يتم تنفيذ خدمة صيانة الجهاز من قبل العاملين المؤهلين، وفي حال تحديد المواد القابلة للاستهلاك/قطع الغيار، أن تكون أصلية.
- إن كل استخدام غير مناسب، أو مخالفة لإرشادات الاستعمال، قد يتربط عليه مخاطر، وهذا يلغي الضمان ومسؤولية الشركة المصنعة.

### الوصف

A شفرات

A.1 شفرة محورية داخلية

B هيكل الجهاز

C مفتاح التشغيل/الإيقاف

D مؤشر ضوئي

E مشط دليل قياسات (3-18)

F محدد قياس مشط

G زر مخرج الشفرة

H فرشاة تنظيف

I زيت تشحيم

J مشط

K شاحن البطاريات

- في حال لم يكن لدى طراز جهازك الملحقات المذكورة أعلاه، يمكن أيضاً شراؤها بشكل منفصل في مركز خدمات الصيانة التقنية.
- شحن البطارية

- تحذير: إن البطارية الجديدة لا تأتي مشحونة تماماً ويجب أن تكون مشحونة بالكامل قبل استخدام الجهاز لأول مرة.

- اشحن البطارية عند درجة حرارة الغرفة ما بين 4 و 0 درجة مئوية.

- قم بتوصيل قابس موصل الشاحن في مأخذ تيار الجهاز، الموجود في الجزء الخلفي/السفلي من الجهاز.

- قم بتوصيل قابس الشاحن (K) إلى التيار الكهربائي.

- سوف يضيء المؤشر الضوئي (D) باللون الأحمر أثناء الشحن، وبعد الشحن 100% سوف يتبدل إلى اللون الأخضر.

- الوقت اللازم لشحن كامل يكون من 8 ساعات. لا تزيد في شحن البطاريات (على الرغم من أنه ينصح أن يجري الشحن الأول لمدة 61 ساعة).

- بعد اكتمال الشحن، قم بفصل قابس الشاحن من التيار الكهربائي.

- طريقة الاستخدام

- ملاحظات أولية للاستعمال:



- نشكر قرارك شراء أحد منتجات العلامة التجارية تاوروس TAURUS. وسوف تجلب لك التكنولوجيا والتصميم والأداء إلى جانب واقع تتجاوز أعلى معايير الجودة الرضا التام لفترة طويلة من الزمن. اقرأ بعناية كراس الإرشادات هذا قبل بدء تشغيل الجهاز واحتفظ به للرجوع إليه في المستقبل. إن عدم التقيد والامتثال لهذه الإرشادات قد يترتب عليه كنتيجة لذلك وقوع حادث.

### نصائح وتحذيرات السلامة

- يمكن استخدام هذا الجهاز من قبل الأطفال الذين تتراوح أعمارهم 3 سنوات تحت الإشراف.
- يمكن أن يستخدم هذا الجهاز الأطفال ممن هم بعمر 8 سنوات فما فوق والأشخاص من ذوي القدرات البدنية أو الحسية أو العقلية المنخفضة أو انعدام الخبرة والمعرفة، إذا ما قدم لهم الإشراف أو التدريب المناسبين فيما يتعلق باستعمال الجهاز بطريقة آمنة ويستوعبوا المخاطر المترتبة عليه.
- إن هذا الجهاز ليس لعبة. يجب أن يكون الأطفال تحت المراقبة للتأكد بأنهم لا يلعبون بالجهاز.
- لا يجب على الأطفال القيام بالتنظيف والصيانة التي يجب أن يقوم بها المستخدم ومن دون إشراف.
- هام: لا تستخدم هذا الجهاز قرب أحواض الاستحمام والدوش والمغاسل أو غيرها من الحاويات التي تحتوي على الماء.
-  يعني هذا الرمز أن الجهاز لا ينبغي أن يستعمل بالقرب من المياه.
-  يعني هذا الرمز أن الجهاز غير مناسب للتنظيف تحت الحنفية المفتوحة.
- لا تستخدم الجهاز إلا مع الموصل الكهربائي المحدد، الذي تم توريده.
- لا توصل الجهاز سوى إلى جهد سلامة منخفض جداً يتوافق مع المشار إليه في الجهاز.
- يجب إزالة البطارية من الجهاز قبل التخلص منه.
- يجب فصل الجهاز عن التيار الكهربائي عند إزالة البطارية.
- يتم التخلص من البطارية بشكل آمن.
- في حال تلف توصيل التيار الكهربائي، فإنه يجب استبداله وحمل الجهاز إلى مركز خدمة صيانة تقنية معتمد. ومن أجل تفادي المخاطر، لا تحاول فكّه أو إصلاحه بنفسك.
- تم إعداد هذا الجهاز للاستعمال المنزلي فقط، وليس للاستعمال المهني أو الصناعي.
- لإعادة شحن البطارية لا تستخدم سوى محول الطاقة القابل للفك المرفق مع الجهاز.
- الإرشادات متوفرة أيضاً على الموقع الإلكتروني [www-taurus-home.com](http://www-taurus-home.com)

- قبل توصيل شاحن البطاريات إلى التيار، تأكد من أن الجهد المبين على لوحة الخصائص يطابق جهد التيار الكهربائي.
- أوصل الجهاز إلى قاعدة مأخذ تيار مزود كحد أدنى 10 أمبير.
- يجب أن يتطابق قابس شاحن البطاريات مع القاعدة الكهربائية لمأخذ التيار. لا تقم أبداً بتعديل القابس. لا تستعمل محولات قابس.
- لا تستعمل القوة مع سلك التوصيل الكهربائي. لا تستعمل أبداً السلك الكهربائي لرفع أو حمل أو فصل قابس الجهاز.
- لا تلف سلك التوصيل الكهربائي حول الجهاز.
- لا تترك سلك التوصيل الكهربائي يظل عالقاً أو منثنياً.
- تحقق من حالة سلك التوصيل الكهربائي. تزيد الأسلاك التالفة أو المتشابكة من خطر حدوث صدمة كهربائية.
- يجب فحص سلك التيار الكهربائي بصورة منتظمة بحثاً عن علامات التلف، وإذا تعرض للتلف، فلا يجب استعمال الجهاز.
- لا تلمس قابس التوصيل ويديك ميلتين.
- لا تستخدم الجهاز والسلك الكهربائي أو القابس تالفين.

## **Español**

### **GARANTÍA Y ASISTENCIA TÉCNICA**

Este producto goza del reconocimiento y protección de la garantía legal de conformidad con la legislación vigente. Para hacer valer sus derechos o intereses debe acudir a cualquiera de nuestros servicios de asistencia técnica oficiales.

Podrá encontrar el más cercano accediendo al siguiente enlace web: <http://taurus-home.com/>

También puede solicitar información relacionada poniéndose en contacto con nosotros por el teléfono que aparece al final de este manual.

Puede descargar este manual de instrucciones y sus actualizaciones en <http://taurus-home.com>

## **Català**

### **GARANTIA I ASSISTÈNCIA TÈCNICA**

Aquest producte gaudeix del reconeixement i protecció de la garantia legal de conformitat amb la legislació vigent. Per fer valer els seus drets o interessos ha d'acudir a qualsevol dels nostres serveis d'assistència tècnica oficials.

Podrà trobar el més proper acce-

dint al següent enllaç web: <http://taurus-home.com/>

També pot demanar informació relacionada posant-se en contacte amb nosaltres al telèfon que apareix al final d'aquest manual.

Podeu descarregar aquest manual d'instruccions i les seves actualitzacions a <http://taurus-home.com>

## **English**

### **WARRANTY AND TECHNICAL ASSISTANCE**

This product enjoys the recognition and protection of the legal guarantee in accordance with current legislation. To enforce your rights or interests you must go to any of our official technical assistance services.

You can find the closest one by accessing the following web link: <http://taurus-home.com/>

You can also request related information by contacting us.

You can download this instruction manual and its updates at <http://taurus-home.com/>

## **Français**

### **GARANTIE ET ASSISTANCE TECHNIQUE**

Ce produit est reconnu et protégé par la garantie établie conformément à la législation en vigueur. Pour faire valoir vos droits ou intérêts, vous devrez vous adresser à l'un de nos services d'assistance technique agréés.

Pour savoir lequel est le plus proche, vous pouvez accéder au lien suivant : <http://taurus-home.com/>

Vous pouvez aussi nous contacter pour toute information.

Vous pouvez télécharger ce manuel d'instructions et ses mises à jour sur <http://taurus-home.com/>

## **Deutsch**

### **GARANTIE UND TECHNIS- CHER SERVICE**

Dieses Produkt ist von der gesetzlichen Garantie gemäß der geltenden Gesetzgebung geschützt. Um Ihre Rechte und Interessen geltend zu machen, müssen Sie eines unserer offiziellen Servicezentren aufsuchen.

Über folgenden Link finden Sie ein Servicezentrum in Ihrer

Nähe: <http://taurus-home.com/>

Sie können auch Informationen anfordern, indem Sie sich mit uns in Verbindung setzen.

Sie können dieses Benutzerhandbuch und seine Aktualisierungen unter <http://taurus-home.com/>

## **Italiano**

### **GARAZIA E ASSISTENZA TECNICA**

Questo prodotto possiede il riconoscimento e la protezione della garanzia legale di conformità con la legislazione vigente. Per far valere i suoi diritti o interessi, dovrà rivolgersi a uno qualsiasi dei nostri servizi ufficiali di assistenza tecnica.

Può trovare il più vicino cliccando sul seguente link: <http://taurus-home.com/>

Inoltre, può richiedere informazioni mettendosi in contatto con noi.

Può scaricare questo manuale di istruzioni e i suoi aggiornamenti da <http://taurus-home.com/>

## **Português**

### **GARANTIA E ASSISTÊNCIA TÉCNICA**

Este produto goza do reconhecimento e proteção da garantia legal em conformidade com a legislação em vigor. Para fazer valer os seus direitos ou interesses, deve recorrer sempre aos nossos serviços oficiais de assistência técnica.

Poderá encontrar o mais próximo de si através do seguinte website: <http://taurus-home.com/>

Também pode solicitar informações relacionadas, pondo-se em contacto conosco.

Pode fazer o download deste manual de instruções e suas atualizações em <http://taurus-home.com/>

## **Nederlands**

### **GARANTIE EN TECHNISCHE ONDERSTEUNING**

Dit product valt onder de legale garantievooraarden zoals bepaald in de actuele wetgeving.

Om een beroep te doen op uw rechten of aanspraken kunt u contact opnemen met onze officiële technische service.

U kunt de dichtstbijzijnde technische service vinden op de website: <http://taurus-home.com/>

Voor verdere informatie kunt u ook contact met ons opnemen. U kunt deze gebruiksaanwijzing en eventuele actualiseringen ervan downloaden via <http://taurus-home.com/>

## **Polski**

### **GWARANCJA I SERWIS TECHNICZNY**

Ten produkt jest uznawany i chroniony prawną gwarancją zgodnie z obowiązującymi przepisami. W celu wyegzekwowania swoich praw lub interesów, należy udać się do dowolnego z naszych oficjalnych usług pomocy technicznej.

Najbliższy punkt można znaleźć, korzystając z poniższego linku: <http://taurus-home.com/>

Można również poprosić o informacje, kontaktując się z nami.

Można też pobrać niniejszą instrukcję obsługi i jej aktualizacje na <http://taurus-home.com/>

## **Ελληνικά**

### **ΕΓΓΥΗΣΗ ΚΑΙ ΤΕΧΝΙΚΗ ΥΠΟΣΤΗΡΙΞΗ**

Το παρόν προϊόν αναγνωρίζεται και προστατεύεται από τη νόμιμη εγγύηση συμμόρφωσης προς την ισχύουσα νομοθεσία. Για

να διεκδικήσετε τα δικαιώματα ή συμφέροντά σας πρέπει να απευθυνθείτε σε οποιοδήποτε από τα επίσημα γραφεία μας τεχνικής υποστήριξης.

Για να βρείτε το πιο κοντινό σε εσάς, ανατρέξτε στην ιστοσελίδα: <http://taurus-home.com/>

Μπορείτε επίσης να ζητήσετε πληροφορίες, επικοινωνώντας μαζί μας.

Μπορείτε να «κατεβάσετε» από το διαδίκτυο το παρόν εγχειρίδιο οδηγιών και τις σχετικές ενημερώσεις του στο <http://taurus-home.com/>

## **Русский** **ГАРАНТИЯ И ТЕХНИЧЕСКАЯ** **ПОДДЕРЖКА**

Этот продукт защищен юридической гарантией в соответствии с действующим законодательством. Чтобы обеспечить соблюдение ваших прав или интересов, вы должны обратиться в любую из наших официальных служб по технической поддержке клиентов.

Вы можете найти ближайшие из центров, пройдя по следующей веб-ссылке: <http://taurus-home.com/>

Вы также можете запросить соответствующую информацию, связавшись с

нами (см. последнюю страницу руководства).

Вы можете скачать это руководство и обновления к нему по адресу <http://taurus-home.com/>

## **Română** **GARANȚIE ȘI ASISTENȚĂ** **TEHNICĂ**

Acest produs beneficiază de recunoașterea și protecția garanției legale în conformitate cu legislația în vigoare. Pentru a vă exercita drepturile sau interesele, trebuie să vă adresați unuia dintre serviciile noastre oficiale de asistență tehnică.

Puteți găsi cel mai apropiat serviciu de asistență tehnică accesând următorul link web: <http://taurus-home.com/>

De asemenea, puteți solicita informații conexe, contactându-ne (consultați ultima pagină a manualului).

Puteți descărca acest manual de instrucțiuni și actualizările sale la <http://taurus-home.com/>

## **Български** **ГАРАНЦИЯ И ТЕХНИЧЕСКА** **ПОМОЩ**

Настоящият продукт има законна гаранция, в съответствие с действащото

законодателство. За да упражните правата си на потребител следва да се насочите към някой от нашите оторизирани сервиси.

Най-близкия до Вас сервис можете да откриете на следния линк: <http://taurus-home.com/>

Също така, можете да потърсите информация, свързвайки се с нас (вижте на последната страница на наръчника).

Наръчника с указания и неговите осъвременявания можете да свалите на следния <http://taurus-home.com/>

## العربية

### الضمان والمساعدة التقنية

يحظى هذا المنتج بالاعتراف والحماية من الضمان القانوني وفقاً للتشريعات النافذة. لطلب حقوقك أو مصالحك يجب عليك مراجعة أي

مركز من مراكزنا لخدمات المساعدة التقنية الرسمية.

يمكنك العثور على الأقرب عن طريق الدخول إلى رابط الموقع التال:

(حسب العلامة التجارية)

<http://taurus-home.com>

كما يمكنك طلب المعلومات ذات الصلة عن طريق الاتصال بنا عبر الهاتف.

ويمكنك تحميل دليل التعليمات هذا وتحديثاته على الموقع

<http://taurus-home.com>

---

**Algeria**

Zone d'Activite, N° 62,  
Constantine  
213770777756

---

**Argentina**

Av. del Libertador  
1298,(B1638BEY), Vicente  
López (Pcia. Buenos Aires)  
541153685223

---

**Belgium**

Mariëndonkstraat 5, 5154 EG,  
Elshout  
31620401500

---

**Benin**

359 Av. Steinmetz, 1930,  
Cotonou  
0299-21313798

---

**Bulgaria**

265,Okolovrasten Pat,  
Mladost 4, 1766, Sofia  
35929211120 / 35929211193

---

**Burkina Faso**

Avenue Bassawarga, 01  
BP915, Ouagadougou  
226 25301038

---

**Congo (Republic of)**

98 Blvd General Charles de  
Gaulle, Pointe Noire  
242066776656

---

---

**Cyprus**

20, Bethlehem Str. / P.O.Box  
20430, 2033, Strovolos  
35722711300

---

**Czech Republic**

Milady Horakove 357/4,  
568 02, Svitavy  
420 461 540 130

---

**Democratic Republic of the  
Congo**

AV. Pont Canale N° 3440,  
Kinshasa  
00243-991223232

---

**Equatorial Guinea**

SN Av Patricio Lumumba y  
C/ Jesus B, Bata  
00240 333 082958 /  
00240 333 082453

---

**Equatorial Guinea**

Calle de las Naciones Unidas,  
PO box 762, Malabo  
240333082958 /  
240333082453

---

**España**

Avda Barcelona, S/N, 25790  
Oliana (Lleida)  
atencioncliente@taurus.es  
902 118 050

---

---

**Ethiopia**

Lideta Sub City Kebele 10  
H.NO 124, Addis Ababa  
+251 11 5518300

---

**France**

Za les bas musats 18, 89100,  
Malay-le-Grand  
03 86 83 90 90

---

**Gabon**

BP 574, Port-Gentil Centre-ville  
24101552689 / 24101560698

---

**Ghana**

Ederick Place, Accra-Ghana  
302682448 / 302682404

---

**Gibraltar**

11 Horse Barrack Lane,  
54000, Gibraltar  
00350 200 75397 /  
00350 200 41023

---

**Greece**

Sapfous 7-9, 10553, Athens  
+30 21 0373 7000

---

**Guinea**

BP 206, GN, Conakry  
(224) 622204545

---

---

**Hong Kong**

Unit H, 13/F., World Tech  
Centre, Hong kong  
(852) 2448 0116 / 9197 3519

---

**Hungary**

Késmárk utca 11-13,  
1158, Budapest  
+36 1 370 4519

---

**India**

C-175, Sector-63, Noida,  
Gautam Budh Nagar  
201301, Delhi  
(+91) 120 4016200

---

**Ivory Coast**

01 Rue Des Carrossiers-Zone  
3, B.P 3747, Abidjan 01 (RCI)  
22521251820 / 225 21 353494

---

**Jordan**

28 Basman St Down town,  
Amman  
+962 6 46 222 68

---

**Kuwait**

P.O. BOX 3379 hawally,  
32034, Hawally  
+965 2200 1010

---



---

**Lebanon**

Damascus Highway; Sciale  
Building, Jamhour  
9615922963

---

**Luxembourg**

Mariëndonkstraat 5, 5154 EG,  
Elshout  
31620401500

---

**Mali**

BP E2900, Dravela Bolibana  
223227216 / 223227259

---

**Marruecos**

Big distribution society 4  
Rue 13 Lot. Smara Oulfa,  
Casablanca  
(+212) 522 89 40 21

---

**Mauritania**

134 Avenue Gamal Abdener  
Ilot D, Nouakchott  
2225254469 / 2225251258

---

**Mexico**

Rosas Moreno N° 4-203 Colo-  
nia de San Rafael C.P. 06470  
Delegación Cuauhtémoc,  
Ciudad de México  
(+52) 55 55468162

---

**Montenegro**

Rastovac bb, 81400, Niksic  
+382 40 217 055

---

---

**Netherlands**

Mariëndonkstraat 5, 5154 EG,  
Elshout  
31620401500

---

**Nigeria**

8, Isaac; John Str, G.R.A Ikeja  
Lagos  
23408023360099

---

**Paraguay**

Denis Roa 155  
C/ Guido Spano, Asunción  
21665100

---

**Peru**

Calle los Negocios 428,  
Surquillo, Lima  
(511) 421 6047

---

**Portugal**

Avenida Rainha D. Amélia,  
n°12-B, 1600-677, Lisboa  
+351 210966324

---

**Romania**

Dudesti Pantelimon 23,  
410554, Bucharest  
031.805.49.58

---

**Serbia**

Rastovac bb, 81400, Niksic  
+382 40 217 055

---

---

**Slovakia**

Milady Horakove 357/4,  
568 02, Svitavy  
420 461 540 130

---

**Southafrica**

Unit 25 & 26, San Croy Office  
Park, Die Agora Road,  
Croydon, Kempton Park,  
1619, Johannesburg  
(+27) 011 392 5652

---

**Tunisia**

2, Rue de Turquie, Tunis  
21671333066

---

**Ukraine**

Block 6, Ap Housing Estate  
Topol-2, B, 49000,  
Dnepropetrovsk  
380563704161 /  
380563704161

---

**United Arab Emirates**

P.O.BOX 8543, Dubai  
14506246200

---

**Uruguay**

Luis Alberto de Herrera 3468,  
11600, Montevideo  
598 2209 28 00

---

**Vietnam**

Lot 7 Ind. Zone for, Ha Noi  
84437658111 / 84437658110

---



**taurus**

Avda. Barcelona, s/n  
E 25790 Oliana  
Spain

Rev. 04/03/19