

SIEMENS



Placa de cocción

Placa de cozinhar



EX8..LE...

siemens-home.bsh-group.com/welcome

es Instrucciones de uso3
pt Instruções de serviço37

Register
your
product
online



		g*	b*
A		2.200 W	3.700 W
		3.300 W	3.700 W
B	Ø 28	2.600 W	3.700 W
C	Ø 14,5	1.400 W	2.200 W

*  IEC 60335-2-6

Índice

	Uso correcto del aparato	4
	Indicaciones de seguridad importantes	5
	Causas de los daños	6
	Vista general	6
	Protección del medio ambiente	7
	Consejos para ahorrar energía	7
	Eliminación de residuos respetuosa con el medio ambiente	7
	La cocción por inducción	7
	Ventajas de la Cocción por Inducción	7
	Recipientes	7
	Presentación del aparato	9
	El panel de mando	9
	Las zonas de cocción	10
	Indicador de calor residual	10
	Manejo del aparato	11
	Encender y apagar la placa de cocción	11
	Ajustar la zona de cocción	11
	Consejos para cocinar	12
	Zona Flex	14
	Consejos para el uso de recipientes	14
	Como una única zona de cocción	14
	Como dos zonas de cocción independientes	14
	Función Move	15
	Activar	15
	Desactivar	15
	Funciones de programación del tiempo	16
	Programación del tiempo de cocción	16
	El reloj avisador	17
	Cronómetro de cocina	17
	Función PowerBoost	17
	Activar	17
	Desactivar	17
	Función ShortBoost	18
	Recomendaciones de uso	18
	Activar	18
	Desactivar	18
	Función Mantener caliente	18
	Activar	18
	Desactivar	18
	Función Freír	19
	Ventajas al freír	19
	Sartenes para la función Freír	19
	Los niveles de temperatura	20
	Tabla	20
	Recipientes Teppan Yaki y Grill para la zona Flex	23
	Así se programa	25
	Seguro para niños	25
	Activar y desactivar el seguro para niños	25
	Seguro automático para niños	25
	Bloqueo del control para limpieza	26
	Desconexión automática de seguridad	26
	Ajustes básicos	27
	Acceder a los ajustes básicos	28
	Visualizar el consumo de energía	29
	Comprobar el recipiente	29
	PowerManager	30
	Limpieza	30
	Placa de cocción	30
	Marco de la placa de cocción	31
	Preguntas frecuentes	31
	¿Qué hacer en caso de avería?	33
	Servicio de Asistencia Técnica	34
	Número de producto (E) y número de fabricación (FD). 34	
	Comidas normalizadas	35

Encontrará más información sobre productos, accesorios, piezas de repuesto y servicios en internet: www.siemens-home.bsh-group.com y también en la tienda online: www.siemens-home.bsh-group.com/eshops

Uso correcto del aparato

Leer con atención las siguientes instrucciones. Conservar las instrucciones de uso y montaje, así como la tarjeta del aparato para un uso posterior o para futuros compradores.

Comprobar el aparato tras sacarlo del embalaje. En caso de que haya sufrido daños durante el transporte, no conectar el aparato, ponerse en contacto con el Servicio Técnico y dejar constancia por escrito de los daños ocasionados, de lo contrario se perderá el derecho a cualquier tipo de indemnización.

Los aparatos sin enchufe deben ser conectados exclusivamente por técnicos especialistas autorizados. Los daños provocados por una conexión incorrecta no están cubiertos por la garantía.

Este aparato tiene que ser instalado según las instrucciones de montaje incluidas.

Este aparato ha sido diseñado exclusivamente para uso doméstico. Utilizar el aparato únicamente para preparar alimentos y bebidas. Debe vigilarse el proceso de cocción. Si el proceso de cocción es breve, debe vigilarse ininterrumpidamente. El aparato solo debe utilizarse en espacios interiores.

Este aparato está previsto para ser utilizado a una altura máxima de 4.000 metros sobre el nivel del mar.

No utilizar ninguna cubierta para la placa de cocción. Pueden provocar accidentes, p. ej., debido al sobrecalentamiento, ignición o desprendimiento de fragmentos de materiales.

Utilizar únicamente dispositivos de protección o protecciones para niños autorizados por nosotros. Los dispositivos de protección o las protecciones para niños inapropiados pueden provocar accidentes.

Este aparato no está previsto para el funcionamiento con un reloj temporizador externo o un mando a distancia.

Este aparato puede ser utilizado por niños a partir de 8 años y por personas con limitaciones físicas, sensoriales o psíquicas, o que carezcan de experiencia y conocimientos, siempre y cuando sea bajo la supervisión de una persona responsable de su seguridad o que le haya instruido en el uso correcto del aparato siendo consciente de los daños que se pudieran ocasionar.

No dejar que los niños jueguen con el aparato. La limpieza y el mantenimiento rutinario no deben encomendarse a los niños a menos que sean mayores de 15 años y lo hagan bajo supervisión.

Mantener a los niños menores de 8 años alejados del aparato y del cable de conexión.

Si se es portador de un dispositivo médico implantado que esté activo (p. ej. un marcapasos o un desfibrilador), comprobar con el médico que este cumple la directiva 90/385/CEE del Consejo de la Comunidad Europea del 20 de junio de 1990 así como la DIN EN 45502-2-1 y la DIN EN 45502-2-2 y que fue seleccionado, implantado y programado conforme a la VDE-AR-E 2750-10. Si se cumplen estos requisitos y, además, se utilizan tanto utensilios de cocina no metálicos como recipientes con mangos no metálicos, el uso de esta placa de cocción inductiva es inofensivo en condiciones de utilización habituales.

Indicaciones de seguridad importantes

Advertencia – ¡Peligro de incendio!

- El aceite caliente y la grasa se inflaman con facilidad. Estar siempre pendiente del aceite caliente y de la grasa. No apagar nunca con agua un fuego. Apagar la zona de cocción. Sofocar con cuidado las llamas con una tapa, una tapa extintora u otro medio similar.
- Las zonas de cocción se calientan mucho. No colocar objetos inflamables sobre la placa de cocción. No almacenar objetos sobre la placa de cocción.
- El aparato se calienta mucho. No guardar objetos inflamables o aerosoles en los cajones directamente debajo de la placa de cocción.
- La placa de cocción se desconecta de forma automática y no se puede seguir utilizando. Se puede conectar posteriormente de forma involuntaria. Desconectar el interruptor automático del cuadro eléctrico. Avisar al Servicio de Asistencia Técnica.
- No está permitido utilizar ninguna cubierta para la placa de cocción. Pueden provocar accidentes, p. ej., debido al sobrecalentamiento, ignición o desprendimiento de fragmentos de materiales.

Advertencia – ¡Peligro de quemaduras!

- Las zonas de cocción y adyacentes, en especial el marco de la placa de cocción (si lo hay), se calientan mucho. No tocar nunca las superficies calientes. No dejar que los niños se acerquen.
- La zona de cocción caliente, pero el indicador no funciona. Desconectar el interruptor automático del cuadro eléctrico. Avisar al Servicio de Asistencia Técnica.
- Los objetos de metal se calientan rápidamente al entrar en contacto con la placa de cocción. No depositar nunca sobre la placa de cocción objetos metálicos como cuchillos, tenedores, cucharas o tapas.
- Después de cada uso, apagar siempre la placa de cocción con el interruptor principal. No esperar a que la placa de cocción se apague automáticamente por falta de recipiente.

Advertencia – ¡Peligro de descarga eléctrica!

- Las reparaciones inadecuadas son peligrosas. Las reparaciones y la sustitución de cables de conexión defectuosos solo pueden ser efectuadas por personal del Servicio de Asistencia Técnica debidamente instruido. Si el aparato está averiado, desenchufarlo de la red o desconectar el interruptor automático del cuadro eléctrico. Avisar al Servicio de Asistencia Técnica.
- No utilizar ni limpiadores de alta presión ni por chorro de vapor. La humedad interior puede provocar una descarga eléctrica.
- Un aparato defectuoso puede ocasionar una descarga eléctrica. No conectar nunca un aparato defectuoso. Desenchufar el aparato de la red o desconectar el interruptor automático del cuadro eléctrico. Avisar al Servicio de Asistencia Técnica.
- Las fisuras o roturas en el cristal conllevan riesgo de electrocución. Desconectar el interruptor automático del cuadro eléctrico. Avisar al Servicio de Asistencia Técnica.

Advertencia – ¡Peligro de avería!

Esta placa está dotada de un ventilador situado en la parte inferior. En caso de encontrarse un cajón debajo de la placa de cocción no deberán guardarse objetos pequeños o punzantes, papeles o trapos de cocina, al ser absorbidos, podrían estropear el ventilador o perjudicar la refrigeración. Entre el contenido del cajón y la entrada del ventilador debe dejarse una distancia mínima de 2 cm.

Advertencia – ¡Peligro de lesiones!

- Al cocer al baño María, el cristal y el recipiente para cocinar podrían fragmentarse debido al sobrecalentamiento. El recipiente para cocer al baño María no debe tocar directamente la base del cazo que contiene agua. Utilizar exclusivamente recipientes para cocinar resistentes al calor.
- Las ollas pueden saltar hacia arriba de forma repentina por la presencia de líquido entre la base del recipiente y la zona de cocción. Mantener siempre secas la zona de cocción y la base del recipiente.

Causas de los daños

¡Atención!

- Las bases ásperas de los recipientes pueden rayar la placa de cocción.
- No colocar nunca recipientes vacíos en las zonas de cocción. Pueden provocar daños.
- No colocar recipientes calientes sobre el panel de mando, las zonas de indicadores o el marco de la placa. Pueden provocar daños.
- La caída de objetos duros o puntiagudos sobre la placa de cocción puede originar daños.
- El papel de aluminio y los recipientes de plástico se derriten sobre las zonas de cocción calientes. No se recomienda el uso de láminas protectoras en la placa de cocción.

Vista general

En la siguiente tabla presentamos los daños más frecuentes:

Daños	Causa	Medida
Manchas	Alimentos derramados.	Eliminar inmediatamente los alimentos que se derramen con un rascador para vidrio.
	Productos de limpieza inadecuados.	Utilizar productos de limpieza adecuados para la placa de cocción.
Rayaduras	Sal, azúcar y arena.	No utilizar la placa de cocción como bandeja o encimera.
	Las bases rugosas de recipientes rayan la placa de cocción.	Comprobar los recipientes.
Decoloraciones	Productos de limpieza inadecuados.	Utilizar productos de limpieza adecuados para la placa de cocción.
	Roce de los recipientes.	Levantar las ollas y sartenes para cambiarlas de lugar.
Desconchaduras	Azúcar, sustancias con un alto contenido de azúcar.	Eliminar inmediatamente los alimentos que se derramen con un rascador para vidrio.

Protección del medio ambiente

Este capítulo ofrece información sobre ahorro de energía y la eliminación del aparato.

Consejos para ahorrar energía

- Utilizar siempre la tapa correspondiente para cada olla. Cuando se cocina sin tapa, se necesita bastante más energía. Utilizar una tapa de cristal para poder tener visibilidad sin necesidad de levantarla.
- Utilizar recipientes con bases planas. Las bases que no son planas necesitan un consumo mayor de energía.
- El diámetro de la base de los recipientes debe corresponderse con el tamaño de la zona de cocción. Atención: los fabricantes de recipientes suelen indicar el diámetro superior del recipiente, que por lo general es mayor que el diámetro de la base del recipiente.
- Utilizar un recipiente pequeño para cantidades pequeñas. Un recipiente grande y poco lleno requiere mucha energía.
- Al cocer, utilizar poca agua. De este modo se ahorra energía y se conservan las vitaminas y minerales de las verduras.
- Seleccionar el nivel de potencia más bajo que mantenga la cocción. Con uno demasiado alto, se desperdicia energía.

Eliminación de residuos respetuosa con el medio ambiente



Eliminar el embalaje de forma ecológica.

Este aparato está marcado con el símbolo de cumplimiento con la Directiva Europea 2012/19/UE relativa a los aparatos eléctricos y electrónicos usados (Residuos de aparatos eléctricos y electrónicos RAEE).

La directiva proporciona el marco general válido en todo el ámbito de la Unión Europea para la retirada y la reutilización de los residuos de los aparatos eléctricos y electrónicos.

La cocción por inducción

Ventajas de la Cocción por Inducción

La Cocción por Inducción supone un cambio radical en la forma tradicional de calentamiento, el calor se genera directamente en el recipiente. Por este motivo, presenta una serie de ventajas:

- Ahorro de tiempo al cocinar y freír.
- Ahorro de energía.
- Cuidados y limpieza más sencillos. Los alimentos que hayan rebosado no se queman con tanta rapidez.
- Control de calor y seguridad; la placa suministra o corta energía inmediatamente al actuar sobre el mando de control. La zona de cocción por inducción deja de suministrar potencia si se retira el recipiente sin haberlo desconectado previamente.

Recipientes

Sólo son recipientes adecuados para cocinar por inducción los recipientes ferromagnéticos, estos pueden ser de:

- acero esmaltado
- hierro fundido
- vajilla especial para inducción de acero inoxidable.

Para comprobar si los recipientes son adecuados para inducción puede consultar el capítulo → "Comprobar el recipiente"

Para obtener buenos resultados de cocción, es recomendable que el diámetro del área ferromagnética del recipiente se ajuste al tamaño de la zona de cocción. Si el recipiente no es detectado en una zona de cocción, pruébelo en la zona de diámetro inmediatamente inferior.

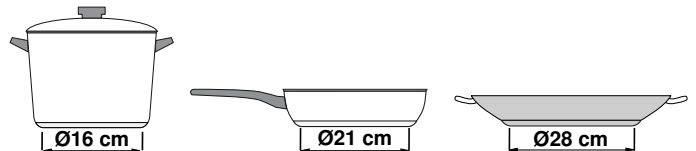

Cuando se utilice la Zona Flex como una única zona de cocción se pueden utilizar recipientes de mayor tamaño indicados especialmente para esta zona. Encontrará más información sobre el posicionamiento de estos recipientes en el capítulo → "Zona Flex"



Existe otro tipo de recipientes para inducción, cuya base no es ferromagnética en su totalidad:

- Al utilizar recipientes grandes con un área ferromagnética de diámetro más pequeño, se calienta únicamente la zona ferromagnética, de manera que la distribución de calor puede no ser homogénea. Por tanto la zona no ferromagnética puede quedar sin temperatura suficiente para cocinar.

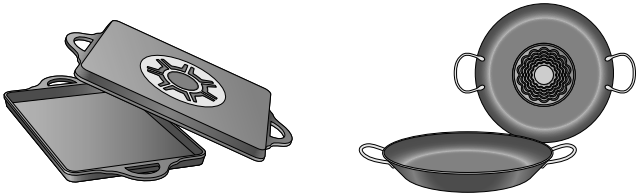

- Los recipientes con zonas de aluminio insertadas en la base, reducen el área ferromagnética, por lo tanto, la potencia suministrada puede ser menor, puede haber problemas de detección del recipiente o incluso no ser detectado por lo que podría no calentarse lo suficiente.

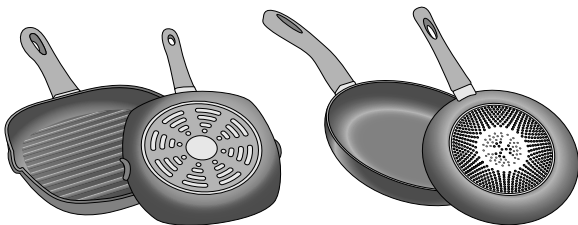

Recipientes no apropiados

No utilizar nunca placas difusoras ni recipientes de:

- acero fino normal
- vidrio
- barro
- cobre
- aluminio

Características de la base del recipiente

Las características de la base de los recipientes pueden influir en la homogeneidad del resultado de la cocción. Recipientes fabricados con materiales que ayudan a difundir el calor, como recipientes "sandwich" de acero inoxidable, reparten el calor uniformemente, ahorrando tiempo y energía.

Se recomienda utilizar recipientes con bases totalmente planas, evitando relieves que impliquen un menor suministro de potencia.

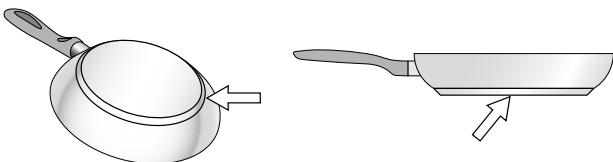

Ausencia de recipiente o tamaño no adecuado

Si no se coloca un recipiente sobre la zona de cocción seleccionada, o éste no es del material o tamaño adecuado, el nivel de cocción que se visualiza en el indicador de la zona de cocción, parpadeará. Colocar el recipiente adecuado para que deje de parpadear. Si se tarda más de 90 segundos, la zona de cocción se apaga automáticamente.

Recipientes vacíos o con base fina

No calentar recipientes vacíos, ni utilizar recipientes con base fina. La placa de cocción está dotada de un sistema interno de seguridad, pero un recipiente vacío puede calentarse tan rápidamente que la función "desactivación automática" no tenga tiempo de reaccionar y pueda alcanzar una temperatura muy elevada. La base del recipiente podría llegar a derretirse y dañar el cristal de la placa. En este caso, no tocar el recipiente y apagar la zona de cocción. Si después de enfriarse no funciona, ponerse en contacto con el servicio de asistencia técnica.

Detección de recipiente

Cada zona de cocción tiene un límite mínimo de detección del recipiente, que depende del diámetro ferromagnético y del material de la base del recipiente. Por este motivo, se debe utilizar la zona de cocción que más se adecue al diámetro de la base del recipiente que se está utilizando.

Presentación del aparato







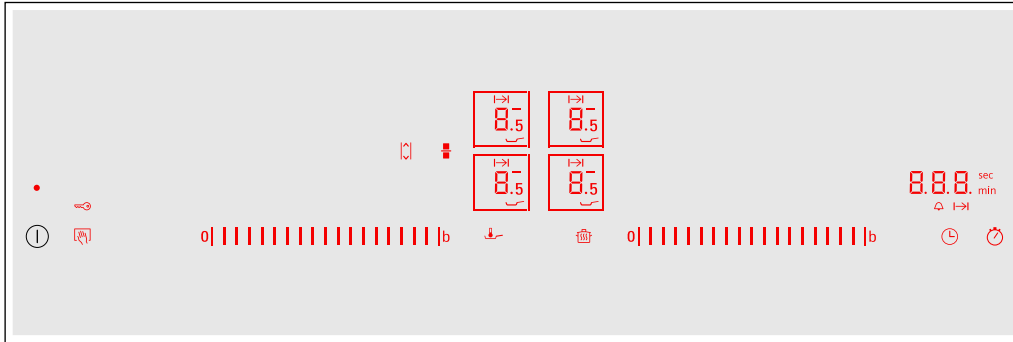

Encontrará información sobre las medidas y potencias de las zonas de cocción en → *Página 2*

Nota: Los colores y elementos individuales pueden variar según el modelo de aparato.

El panel de mando



Sensores de selección	
	Interruptor principal
	Seleccionar la zona de cocción
	Zona de programación
	Funciones PowerBoost y ShortBoost
	Zona Flex
	Función Move
	Bloqueo del control para limpieza y Seguro para niños
	Función Mantener caliente
	Función Freír
	Programación del tiempo de cocción y Reloj avisador
	Cronómetro de cocina

Indicadores	
	Operatividad
	Niveles de potencia
	Calor residual
	Función PowerBoost
	Función ShortBoost
	Función Mantener caliente
	Función Freír
	Seguro para niños
	Funciones de programación del tiempo
	Programación del tiempo de cocción
	Reloj avisador
	Indicadores de tiempo

Sensores de selección



Cuando se enciende la placa, se iluminan los símbolos de los sensores de selección que están disponibles en ese momento.

Al pulsar un símbolo se activa la función correspondiente.

Notas

- Los símbolos correspondientes a los sensores de selección se iluminan en función de su disponibilidad. Los indicadores de las zonas de cocción o funciones seleccionadas se iluminan con mayor intensidad.
- Mantener el panel de mando siempre limpio y seco. La humedad puede afectar al funcionamiento.
- No colocar ningún recipiente cerca de los indicadores y sensores. El sistema electrónico puede sobrecalentarse.

Las zonas de cocción

Zonas de cocción	
 Zona de cocción simple	Utilizar un recipiente del tamaño adecuado.
 Zona Flex	Ver capítulo → "Zona Flex"
Utilizar solo recipientes aptos para la cocción por inducción, ver capítulo → "La cocción por inducción"	

Indicador de calor residual

La placa de cocción cuenta con un indicador de calor residual en cada zona de cocción. Indica que la zona de cocción aún está caliente. Evitar tocar la zona de cocción mientras muestre esta indicación o inmediatamente después de que se apague.

Dependiendo de la intensidad del calor residual, en la zona de cocción se mostrará:

- Indicador **H**: intensidad fuerte
- Indicador **h**: intensidad leve

Al retirar el recipiente de la zona de cocción, durante el proceso de cocción, parpadean alternativamente el indicador de calor residual y el nivel de potencia seleccionado.

Cuando se apaga la zona de cocción, se ilumina el indicador de calor residual. Aunque la placa esté apagada, el indicador de calor residual se mantendrá iluminado mientras la zona de cocción esté caliente.

Manejo del aparato

En este capítulo se muestra cómo ajustar una zona de cocción. En la tabla figuran los niveles de potencia y tiempos de cocción para distintos platos.

Encender y apagar la placa de cocción

La placa de cocción se enciende y se apaga con el interruptor principal.

Encender: Pulsar el símbolo . Suena una señal acústica. Se iluminan los símbolos correspondientes a las zonas de cocción y a las funciones que están disponibles en ese momento. La placa de cocción está lista para su funcionamiento.

Apagar: Pulsar el símbolo  hasta que todos los indicadores se apaguen. El indicador de calor residual permanece iluminado hasta que las zonas de cocción se hayan enfriado lo suficiente.

Notas

- La placa de cocción se apaga de forma automática cuando todas las zonas de cocción permanecen más de 20 segundos apagadas.
- Los ajustes seleccionados permanecen memorizados durante los primeros 4 segundos después de apagar la placa. Si se vuelve a encender la placa de cocción en este periodo de tiempo se aplican los ajustes anteriores.

Ajustar la zona de cocción

En las zonas de programación se ajusta el nivel de potencia deseado.

Nivel de potencia 1 = potencia mínima.

Nivel de potencia 9 = potencia máxima.

Cada nivel de potencia tiene un nivel intermedio. Está señalado con .



Nota: Las zonas de cocción de la izquierda se ajustan con la zona de programación izquierda y las zonas de cocción de la derecha con la zona de programación derecha.

Notas

- Para proteger las partes sensibles del aparato del sobrecalentamiento o de la sobrecarga eléctrica, la placa de cocción puede reducir temporalmente la potencia.
- Para evitar que el aparato genere ruido acústico, la placa de cocción puede reducir temporalmente la potencia.

Seleccionar la zona de cocción y el nivel de potencia

La placa de cocción debe estar encendida.

1. Pulsar el símbolo  ó  de la zona de cocción deseada.
El indicador  se ilumina con mayor intensidad.
2. Deslizar el dedo en la zona de programación correspondiente hasta que se ilumine el nivel de potencia deseado.

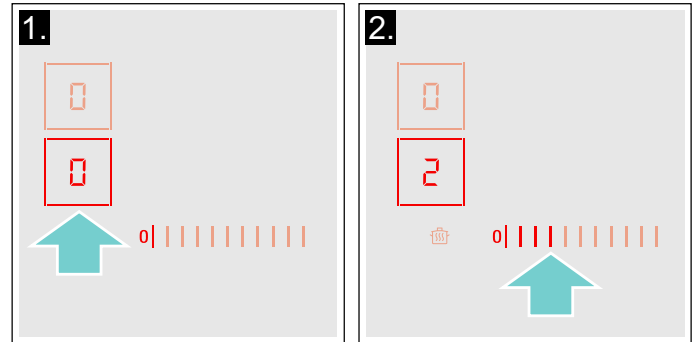

El nivel de potencia se ha ajustado.

Modificar el nivel de potencia

Seleccionar la zona de cocción y ajustar el nivel de potencia deseado en la zona de programación.

Apagar la zona de cocción

Seleccionar la zona de cocción y ajustar a  en la zona de programación. La zona de cocción se apaga y aparece el indicador de calor residual.

Notas

- Si no se ha colocado un recipiente en la zona de cocción, el nivel de potencia seleccionado parpadea. Transcurrido un tiempo la zona de cocción se apaga.
- Si se ha colocado un recipiente en la zona de cocción antes de encender la placa, este será detectado en los 20 segundos siguientes tras pulsar el interruptor principal y la zona de cocción se seleccionará automáticamente. Una vez detectado seleccionar el nivel de potencia en los 20 segundos siguientes, de lo contrario la zona de cocción se apaga.

Consejos para cocinar

Recomendaciones

- Remover de vez en cuando si se calientan purés, cremas y salsas espesas.
- Utilizar el nivel de potencia 8 - 9 durante el precalentamiento.
- Durante la cocción con tapa, reducir el nivel de potencia cuando empiece a salir vapor entre la tapa y el recipiente. No es necesario que salga vapor para garantizar un buen cocinado.
- Tras el cocinado, mantener el recipiente tapado hasta servir el alimento.
- Para cocinar con olla exprés seguir las instrucciones del fabricante.
- No cocinar excesivamente los alimentos para mantener sus propiedades nutricionales. El reloj avisador puede ser útil para programar el tiempo adecuado de cocinado.
- Para un cocinado más sano, es recomendable evitar que el aceite humee.
- Para dorar alimentos, freírlos en porciones pequeñas, una tras otra.
- Algunos recipientes pueden alcanzar temperaturas altas durante el cocinado. Se recomienda el uso de manoplas de cocina para su manipulación.
- Encontrará consejos para ahorrar energía durante el cocinado en el capítulo → "Protección del medio ambiente"

Tabla de cocción

La tabla indica qué nivel de potencia es adecuado para cocinar cada alimento. El tiempo de cocción puede variar en función del tipo, peso, grosor y calidad de los alimentos.

	Nivel de potencia	Tiempo de cocción (min)
Derretir		
Chocolate, cobertura de chocolate	1 - 1.5	-
Mantequilla, miel, gelatina	1 - 2	-
Calentar y mantener caliente		
Potaje, p. ej. potaje de lentejas	1.5 - 2	-
Leche*	1.5 - 2.5	-
Salchichas calentadas en agua*	3 - 4	-
Descongelar y calentar		
Espinacas ultracongeladas	3 - 4	15 - 25
Gulasch ultracongelado	3 - 4	35 - 55
Cocer a fuego lento, hervir a fuego lento		
Albóndigas de patata*	4.5 - 5.5	20 - 30
Pescado*	4 - 5	10 - 15
Salsas blancas, p. ej. salsa bechamel	1 - 2	3 - 6
Salsas batidas, p. ej. salsa bernesa, salsa holandesa	3 - 4	8 - 12
*Sin tapa		
**Dar la vuelta con frecuencia		
***Precalentar a nivel de potencia 8 - 8.5		

	Nivel de potencia	Tiempo de cocción (min)
Hervir, cocer al vapor, rehogar		
Arroz (con doble cantidad de agua)	2.5 - 3.5	15 - 30
Arroz con leche***	2 - 3	30 - 40
Patatas hervidas sin pelar	4.5 - 5.5	25 - 35
Patatas peladas con sal	4.5 - 5.5	15 - 30
Pasta*	6 - 7	6 - 10
Cocido	3.5 - 4.5	120 - 180
Sopas	3.5 - 4.5	15 - 60
Verduras	2.5 - 3.5	10 - 20
Verduras ultracongeladas	3.5 - 4.5	7 - 20
Cocido con olla exprés	4.5 - 5.5	-
Estofar		
Rollo de carne	4 - 5	50 - 65
Estofado	4 - 5	60 - 100
Gulasch***	3 - 4	50 - 60
Asar / Freír con poco aceite*		
Escalopes, al natural o empanados	6 - 7	6 - 10
Escalopes ultracongelados	6 - 7	6 - 12
Chuletas, al natural o empanadas**	6 - 7	8 - 12
Bistec (3 cm de grosor)	7 - 8	8 - 12
Pechuga (2 cm de grosor)**	5 - 6	10 - 20
Pechuga ultracongelada**	5 - 6	10 - 30
Albóndigas de carne (3 cm de grosor)**	4.5 - 5.5	20 - 30
Hamburguesas (2 cm de grosor)**	6 - 7	10 - 20
Pescado y filete de pescado al natural	5 - 6	8 - 20
Pescado y filete de pescado empanado	6 - 7	8 - 20
Pescado empanado ultracongelado, p. ej. varitas de pescado	6 - 7	8 - 15
Gambas y camarones	7 - 8	4 - 10
Saltear verduras, hortalizas y setas, frescas	7 - 8	10 - 20
Salteado estilo asiático (verduras, hortalizas y carnes troceadas)	7 - 8	15 - 20
Platos ultracongelados, p. ej., salteados	6 - 7	6 - 10
Crepes (freír una tras otra)	6.5 - 7.5	-
Tortilla (freír una tras otra)	3.5 - 4.5	3 - 10
Huevos fritos	5 - 6	3 - 6
Freír* (150-200 g por porción en 1-2 l de aceite, freír una porción tras otra)		
Productos ultracongelados, p. ej. patatas fritas, nuggets de pollo	8 - 9	-
Croquetas ultracongeladas	7 - 8	-
Carne, p. ej. piezas de pollo	6 - 7	-
Pescado empanado o en masa de cerveza	6 - 7	-
Verduras, setas, empanadas o en masa de cerveza o en tempura	6 - 7	-
Repostería, p. ej. buñuelos, fruta en masa de cerveza	4 - 5	-
*Sin tapa		
**Dar la vuelta con frecuencia		
***Precalentar a nivel de potencia 8 - 8.5		

Zona Flex

Se puede utilizar como una zona única o como dos zonas independientes, en función de las necesidades culinarias de cada momento.

Se compone de cuatro inductores que funcionan de forma independiente. Cuando la Zona Flex está en funcionamiento sólo se activa la zona que está cubierta por el recipiente.

Consejos para el uso de recipientes

Para asegurar una buena detección y distribución del calor, se recomienda centrar bien el recipiente:

Como una única zona de cocción

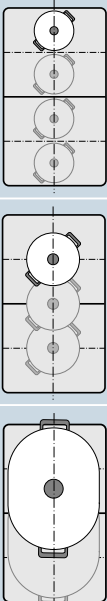

Diámetro menor o igual a 13 cm
Situarse el recipiente en una de las cuatro posiciones que se muestran en la imagen.

Diámetro mayor de 13 cm
Situarse el recipiente en una de las tres posiciones que se muestran en la imagen.

Si el recipiente ocupa más de una zona de cocción, situarlo a partir del borde superior o inferior de la Zona Flex.

Como dos zonas de cocción independientes

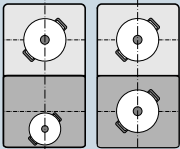

Las zonas delantera y trasera, con dos inductores cada una, pueden utilizarse de forma independiente, ajustando la potencia necesaria en cada una de ellas. En este caso se recomienda utilizar sólo un recipiente en cada zona.

Como una única zona de cocción

La Zona Flex viene determinada como una única zona de cocción.

Activar

1. Seleccionar la Zona Flex con el símbolo .
2. Seleccionar el nivel de potencia en la zona de programación correspondiente.

La Zona Flex se ha activado.

Modificar el nivel de potencia

Seleccionar la zona de cocción y modificar el nivel de potencia en la zona de programación correspondiente.

Añadir un nuevo recipiente

Colocar el nuevo recipiente y a continuación pulsar dos veces el símbolo . El nuevo recipiente será detectado y se mantendrá el nivel de potencia seleccionado previamente.

Nota: Si el recipiente de la zona de cocción que está en funcionamiento se desplaza o levanta, la placa de cocción realizará una búsqueda automática y se mantendrá el nivel de potencia seleccionado previamente.

Desactivar



Pulsar el símbolo .

La Zona Flex se ha desactivado. Las dos zonas de cocción siguen funcionando como dos zonas independientes.

Como dos zonas de cocción independientes

Utilizar la Zona Flex como dos zonas independientes.

Separar las zonas de cocción

1. Pulsar el símbolo .
 2. Seleccionar la zona de cocción deseada con el símbolo .
 3. Seleccionar el nivel de potencia en la zona de programación correspondiente.
- La zona de cocción se ha activado.

Notas

- Cuando la placa de cocción se apaga y luego se vuelve a encender, la Zona Flex volverá a ser utilizada como una única zona de cocción.
- Para modificar la configuración de la activación de la Zona Flex, consultar el capítulo → "Ajustes básicos"

Unir las dos zonas de cocción

Pulsar el símbolo .

La Zona Flex se ha activado.

Función Move

Con esta función la Zona Flex se activa en su totalidad y se divide en tres áreas de cocción con un nivel de potencia predeterminado en cada una.

Utilizar solo un recipiente. El tamaño de cada área dependerá del tamaño del recipiente y de su correcto posicionamiento.

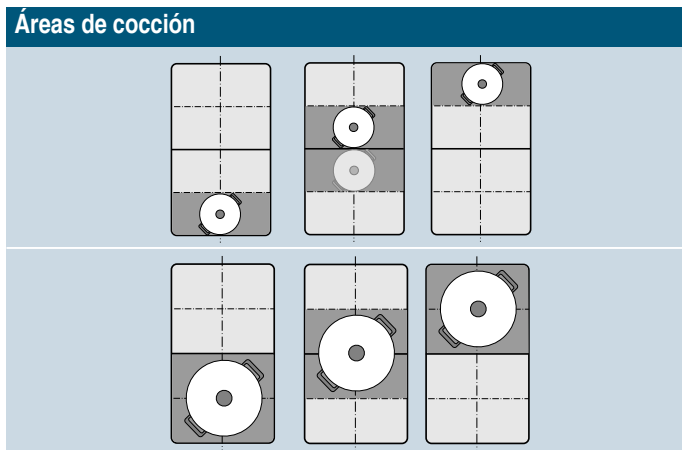

Esto permite desplazar el recipiente a otra área de cocción, con diferente nivel de potencia, durante el proceso de cocción:

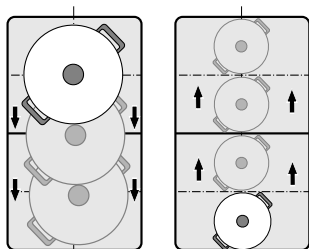

Niveles de potencia predeterminados:

Área delantera = Nivel de potencia **9**

Área central = Nivel de potencia **5**

Área trasera = Nivel de potencia **1.5**

Los niveles de potencia predeterminados pueden ser modificados para cada área de cocción. Para modificarlos consultar el capítulo → "Ajustes básicos"

Notas

- Si se detecta más de un recipiente en la Zona Flex, la función se desactivará.
- Cuando el recipiente se desplace o levante dentro de la Zona Flex, la placa de cocción realizará una búsqueda automática y se ajustará el nivel de potencia del área donde se haya detectado el recipiente.
- Encontrará más información sobre el tamaño y posicionamiento de los recipientes en el capítulo → "Zona Flex"

Activar

1. Seleccionar una de las dos zonas de cocción correspondientes a la Zona Flex.
2. Pulsar el símbolo , se ilumina con mayor intensidad. La Zona Flex se activa como una única zona de cocción. El nivel de potencia del área donde está situado el recipiente se ilumina en el indicador de la zona de cocción.

La función se ha activado.

Modificar el nivel de potencia

El nivel de potencia de las áreas de cocción se puede modificar durante el proceso de cocción. Colocar el recipiente en el área de cocción y modificar el nivel de potencia en la zona de programación.

Notas

- Solo se modificará el nivel de potencia del área de cocción donde esté situado el recipiente.
- Los niveles de potencia de las tres áreas volverán a los valores predeterminados cuando se desactive la función.

Desactivar

Pulsar el símbolo . Se ilumina con menor intensidad. La función se habrá desactivado.

Nota: Si el nivel de potencia de una de las áreas de cocción se ajusta a , la función se desactivará en el intervalo de unos segundos.

Funciones de programación del tiempo





Su placa dispone de tres funciones para programar el tiempo:

- Programación del tiempo de cocción
- Reloj avisador
- Cronómetro de cocina

Programación del tiempo de cocción

La zona se apaga automáticamente una vez transcurrido el tiempo seleccionado.

Así se programa

1. Pulsar dos veces el símbolo . En los indicadores de la función programación del tiempo se ilumina  y el indicador .
2. Seleccionar la zona de cocción. El indicador  se ilumina.
3. En los siguientes 10 segundos, seleccionar en la zona de programación el tiempo de cocción deseado.



4. Pulsar el símbolo  para confirmar el ajuste seleccionado.
5. Seleccionar el nivel de potencia deseado.

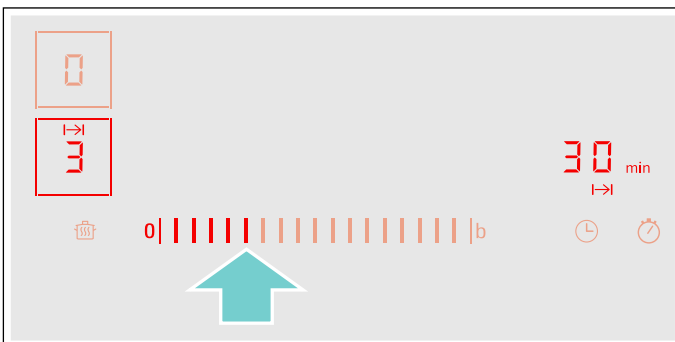

El tiempo de cocción comienza a transcurrir.

Notas

- Se puede programar automáticamente el mismo tiempo de cocción para todas las zonas. El tiempo programado transcurrirá de forma independiente para cada una de las zonas de cocción. Encontrará información relativa a la programación automática del tiempo de cocción en el capítulo → "Ajustes básicos"
- Cuando la Zona Flex se active como una única zona de cocción, el tiempo programado será el mismo para toda la zona.
- Cuando la función Move esté activada, el tiempo programado será el mismo para las tres áreas de cocción.

Función Freír

Cuando se programa un tiempo de cocción en una zona donde está activada la función Freír, el tiempo de cocción programado empieza a transcurrir una vez se ha alcanzado el nivel de temperatura seleccionado.



Modificar o cancelar el tiempo



Pulsar dos veces el símbolo  y a continuación seleccionar la zona de cocción.

Modificar el tiempo de cocción en la zona de programación o ajustar a  para cancelar el tiempo.

Pulsar el símbolo  para confirmar el ajuste seleccionado.

Una vez transcurrido el tiempo

La zona de cocción se apaga, el indicador  parpadea y el nivel de potencia se ajusta a . Suenan una señal.

En los indicadores de la función programación del tiempo parpadean  y el indicador .

Al pulsar el símbolo , los indicadores se apagan y la señal acústica finaliza.

Notas





- Si se ha programado un tiempo de cocción para varias zonas, en la indicación visual de la función programación del tiempo se muestra el tiempo de cocción más breve.
- Para consultar el tiempo de cocción restante de una zona de cocción, pulsar dos veces el símbolo  y seleccionar la zona de cocción
- Se puede ajustar un tiempo de cocción de hasta **99** minutos.

El reloj avisador

El reloj avisador de cocina permite programar un tiempo de hasta 99 minutos.

Es independiente de las zonas de cocción y del resto de ajustes. Esta función no apaga automáticamente una zona de cocción.

Así se programa

1. Pulsar el símbolo . En los indicadores de la función programación del tiempo se iluminan  y el indicador .
2. Seleccionar el tiempo deseado en la zona de programación y confirmar el ajuste pulsando el símbolo .

Tras unos segundos el tiempo comienza a transcurrir.



Modificar o cancelar el tiempo

Pulsar el símbolo .

Modificar el tiempo de cocción en la zona de programación o ajustar a  para cancelar el tiempo.

Pulsar el símbolo  para confirmar el ajuste seleccionado.

Una vez transcurrido el tiempo

Una vez transcurrido el tiempo suena una señal. En la indicación visual de la función programación del tiempo parpadea  y el símbolo .



Tras pulsar el símbolo  las indicaciones se apagan.

Cronómetro de cocina

El cronómetro muestra el tiempo transcurrido desde que se activa la función.



Es independiente de las zonas de cocción y del resto de ajustes. Esta función no apaga automáticamente una zona de cocción.

Activar

Pulsar el símbolo . En los indicadores de la función programación del tiempo se iluminan .

El tiempo comienza a transcurrir.

Desactivar

Pulsar el símbolo . Los indicadores de la zona de programación del tiempo muestran  y a continuación se apagan.

La función se ha desactivado.

Nota: Para desactivar el Cronómetro de cocina, la función debe estar seleccionada.

Función PowerBoost

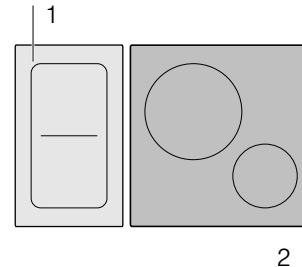

Con la función PowerBoost se pueden calentar grandes cantidades de agua más rápidamente que utilizando el nivel de potencia .

Esta función está disponible en todas las zonas de cocción, siempre que otra zona del mismo grupo no esté en funcionamiento, (ver imagen).





Nota: En la Zona Flex también se puede activar la función Powerboost cuando se utilice como una única zona de cocción.

Activar

1. Seleccionar una zona de cocción.
2. Pulsar el símbolo . El indicador  se ilumina. La función se habrá activado.

Desactivar

1. Seleccionar una zona de cocción.
2. Pulsar el símbolo . El indicador  dejará de visualizarse y la zona de cocción volverá al nivel de potencia . La función se habrá desactivado.

Nota: En determinadas circunstancias, la función PowerBoost se puede desactivar automáticamente para proteger los componentes electrónicos del interior de la placa.



Función ShortBoost

Con la función ShortBoost se puede calentar el recipiente más rápidamente que utilizando el nivel de potencia 9.

Una vez desactivada la función, seleccionar el nivel de potencia adecuado para los alimentos que se desean cocinar.

Esta función está disponible en todas las zonas de cocción, siempre que otra zona del mismo grupo no esté en funcionamiento, (ver imagen).

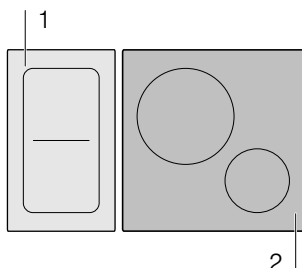

Nota: En la Zona Flex también se puede activar la función ShortBoost cuando se utilice como una única zona de cocción.

Recomendaciones de uso

- Utilizar siempre recipientes que no hayan sido calentados previamente.
- Utilizar recipientes con bases totalmente planas. No utilizar recipientes de base fina.
- No calentar nunca el recipiente vacío o con aceite, mantequilla o manteca, sin vigilancia.
- No cubrir el recipiente con tapa.
- Situar el recipiente en el centro de la zona de cocción. Asegurarse de que el diámetro de la base del recipiente se ajuste al tamaño de la zona de cocción.
- Encontrará información referente al tipo, tamaño y posicionamiento del recipiente en el capítulo → "La cocción por inducción"

Activar

1. Seleccionar una zona de cocción.
 2. Pulsar dos veces el símbolo .
- El indicador se ilumina.
La función se habrá activado.

Desactivar

1. Seleccionar una zona de cocción.
 2. Pulsar el símbolo .
- El indicador dejará de visualizarse y la zona de cocción volverá al nivel de potencia 9.
La función se habrá desactivado.

Nota: Esta función se desconecta automáticamente transcurridos 30 segundos.



Función Mantener caliente

Esta función es apropiada para derretir chocolate o mantequilla y para mantener calientes los alimentos.

Activar

1. Pulsar el símbolo .
2. En los siguientes 10 segundos, seleccionar la zona de cocción deseada.
El indicador se ilumina.
La función se habrá activado.

Desactivar

1. Pulsar el símbolo .
2. Seleccionar la zona de cocción.
El indicador desaparece. La zona de cocción se apaga y aparece el indicador de calor residual.
La función se habrá desactivado.

Función Freír

Esta función permite freír manteniendo una temperatura adecuada en la sartén.

Las zonas de cocción que disponen de esta función están indicadas con el símbolo de la función Freír.

Ventajas al freír

- La zona de cocción solo calienta cuando es necesario para mantener la temperatura. De este modo se ahorra energía y el aceite o la grasa no se sobrecalientan.
- La función Freír avisa cuando la sartén vacía alcanza la temperatura óptima para añadir el aceite y a continuación los alimentos.

Notas

- No cubrir la sartén con tapa. De lo contrario, la función no se activará correctamente. Se puede utilizar un tamiz protector para evitar salpicaduras.
- Utilizar un aceite o grasa apto para fritura. Si se emplea mantequilla, margarina, aceite de oliva virgen extra o manteca de cerdo, seleccionar el nivel de temperatura 1 ó 2.
- No calentar nunca la sartén vacía o con alimentos, sin vigilancia.
- Si la zona de cocción está más caliente que el recipiente o viceversa, la función Freír no se activará correctamente.

Sartenes para la función Freír

Hay disponibles sartenes óptimas para esta función. Pueden adquirirse con posterioridad, como accesorio opcional, en comercios especializados o en nuestro Servicio de Asistencia Técnica. Indicar siempre la referencia correspondiente.

- HZ390210 recipiente de 15 cm de diámetro.
- HZ390220 recipiente de 19 cm de diámetro.
- HZ390230 recipiente de 21 cm de diámetro.
- HZ390250 recipiente de 28 cm de diámetro. Solo recomendado para la zona de cocción simple de 28 cm.
- HZ390512 recipiente Teppan Yaki. Solo recomendado para la zona Flex.
- HZ390522 recipiente Grill. Solo recomendado para la zona Flex.

Las sartenes son antiadherentes, es posible freír con poco aceite.

Notas

- La función Freír ha sido especialmente ajustada para este tipo de sartenes.
- Asegurarse de que el diámetro de la base de la sartén se ajuste al tamaño de la zona de cocción. Situar la sartén en el centro de la zona de cocción.
- En la zona Flex es posible que la Función Freír no se active para tamaños de sartenes distintos o mal posicionadas. Ver capítulo → "Zona Flex".
- Otro tipo de sartenes pueden sobrecalentarse. La temperatura puede ajustarse por encima o por debajo del nivel seleccionado. Probar primero con el nivel de temperatura más bajo y modificarlo según sea necesario.

Los niveles de temperatura

Nivel de Temperatura	Apropiado para
1 muy bajo	Preparar y reducir salsas, rehogar verduras y freír alimentos con aceite de oliva virgen extra, mantequilla o margarina.
2 bajo	Freír alimentos con aceite de oliva virgen extra, mantequilla o margarina, p. ej. tortillas.
3 medio - bajo	Freír pescado y alimentos gruesos, p. ej. albóndigas y salchichas.
4 medio - alto	Freír bistecs muy hechos, congelados empanados y alimentos finos, p. ej. escalopes, ragú y verduras.
5 alto	Freír alimentos a alta temperatura, p. ej. bistecs al punto o poco hechos, crepes de patata y patatas salteadas.

Tabla

La tabla indica qué nivel de temperatura es adecuado para cada alimento. El tiempo de fritura puede variar en función del tipo, peso, grosor y calidad de los alimentos.

El nivel de temperatura seleccionado varía en función del tipo de sartén utilizado.

Precalentar la sartén en vacío y añadir el aceite, junto con el alimento, tras la señal acústica.

	Nivel de temperatura	Tiempo total de fritura a partir de la señal acústica (min)
Carne		
Escalope natural ¹	4	6 - 10
Escalope empanado ¹	4	6 - 10
Solomillo ²	4	6 - 10
Chuletas ¹	3	10 - 15
Cordon bleu ¹	4	10 - 15
Filete vienés ¹	4	10 - 15
Bistec poco hecho (3 cm de grosor) ²	5	6 - 8
Bistec al punto (3 cm de grosor) ²	5	8 - 12
Bistec muy hecho (3 cm de grosor) ¹	4	8 - 12
Pechuga (2 cm de grosor) ¹	3	10 - 20
Carne cortada a tiras ³	4	7 - 12
Gyros ³	4	7 - 12
Bacon ¹	2	5 - 8
Carne picada ³	4	6 - 10
Hamburguesas (1,5 cm de grosor) ¹	3	6 - 15
Albóndigas (2 cm de grosor) ¹	3	10 - 20
Albóndigas rellenas ¹	3	10 - 20
Salchichas cocidas ¹	3	8 - 20
Salchichas frescas ¹	3	8 - 20

¹ Dar la vuelta con frecuencia.

² Añadir el aceite y el alimento tras la señal acústica.

³ Remover con frecuencia.

⁴ Añadir la mantequilla y el alimento tras la señal acústica.

⁵ Tiempo para cada porción. Freír una tras otra.

⁶ Añadir el agua tras la señal acústica. Añadir el alimento cuando el agua hierva.

⁷ Añadir el alimento tras la señal acústica.

	Nivel de temperatura	Tiempo total de fritura a partir de la señal acústica (min)
Pescado		
Filete de pescado, natural ¹	4	10 - 20
Filete de pescado, empanado ¹	3	10 - 20
Gambas ¹	4	4 - 8
Camarones ¹	4	4 - 8
Pescado frito entero ¹	3	10 - 20
Platos elaborados con huevo		
Huevos a la plancha con mantequilla ⁴	2	2 - 6
Huevos fritos ²	4	2 - 6
Huevos revueltos ³	2	4 - 9
Tortilla francesa ⁵	2	3 - 6
Crepes ⁵	5	1,5 - 2,5
Tostadas francesas ⁵	3	4 - 8
Crepes dulces con pasas ⁵	3	10 - 15
Verduras y legumbres		
Ajo ³	2	2 - 10
Cebolla rehogada ³	2	2 - 10
Aros de cebolla ³	3	5 - 10
Calabacín ¹	3	4 - 12
Berenjena ¹	3	4 - 12
Pimiento ¹	3	4 - 15
Espárragos trigueros ¹	3	4 - 15
Setas ³	4	10 - 15
Verduras rehogadas con aceite ³	1	10 - 20
Verduras glaseadas ³	3	6 - 10
Patatas		
Saltear patatas hervidas sin pelar ³	5	6 - 12
Patatas fritas (preparadas con patatas crudas) ³	4	15 - 25
Crepes de patata ⁵	5	2,5 - 3,5
Rösti suizo ⁴	2	50 - 55
Patatas glaseadas ³	3	10 - 15

¹ Dar la vuelta con frecuencia.

² Añadir el aceite y el alimento tras la señal acústica.

³ Remover con frecuencia.

⁴ Añadir la mantequilla y el alimento tras la señal acústica.

⁵ Tiempo para cada porción. Freír una tras otra.

⁶ Añadir el agua tras la señal acústica. Añadir el alimento cuando el agua hierva.

⁷ Añadir el alimento tras la señal acústica.

	Nivel de temperatura	Tiempo total de fritura a partir de la señal acústica (min)
Salsas		
Salsa de tomate con verduras ³	1	25 - 35
Salsa Béchamel ³	1	10 - 20
Salsa de queso ³	1	10 - 20
Reducir salsas ³	1	25 - 35
Salsas dulces ³	1	15 - 25
Productos congelados		
Escalope ¹	4	15 - 20
Cordon bleu ¹	4	10 - 30
Pechuga ¹	4	10 - 30
Nuggets de pollo ¹	4	10 - 15
Gyros ³	4	10 - 15
Kebab ³	4	10 - 15
Filete de pescado, natural ¹	3	10 - 20
Filete de pescado, empanado ¹	3	10 - 20
Varitas de pescado ¹	4	8 - 12
Patatas fritas en sartén ³	5	4 - 6
Salteados ³	3	6 - 10
Rollitos de primavera ¹	4	10 - 30
Queso camembert ¹	3	10 - 15
Otros		
Queso a la plancha ¹	3	7 - 10
Picatostes ³	3	6 - 10
Platos precocinados deshidratados ⁶	1	5 - 10
Tostar almendras ⁷	4	3 - 15
Tostar nueces ⁷	4	3 - 15
Tostar piñones ⁷	4	3 - 15
¹ Dar la vuelta con frecuencia. ² Añadir el aceite y el alimento tras la señal acústica. ³ Remover con frecuencia. ⁴ Añadir la mantequilla y el alimento tras la señal acústica. ⁵ Tiempo para cada porción. Freír una tras otra. ⁶ Añadir el agua tras la señal acústica. Añadir el alimento cuando el agua hierva. ⁷ Añadir el alimento tras la señal acústica.		

Recipientes Teppan Yaki y Grill para la zona Flex

Grill





































El Grill se ajusta a la zona Flex. Permite cocinar de forma saludable y sencilla grandes y pequeñas cantidades de carnes, pescados, verduras frescas y pan con la mínima cantidad de aceite, su forma de ranuras ayuda a que los platos absorban menos cantidad de grasa. Su facilidad de uso hace posible cocinar alimentos consiguiendo un sabor y apariencia similar al que se obtiene con la parrilla tradicional. Con el fin de facilitar la transmisión de calor, se recomienda añadir un poco de aceite en el grill o en la superficie del alimento.

Teppan Yaki

El Teppan Yaki permite cocinar de forma fácil y saludable carnes, pescados, marisco, verduras, platos dulces y pan con la mínima cantidad de aceite. El Teppan Yaki se ajusta perfectamente a la zona Flex, el contacto directo con la plancha y su homogeneidad transmitiendo calor, hace posible saltear y dorar los alimentos manteniendo su consistencia, color y jugosidad

La siguiente tabla muestra una selección de los platos por categorías de alimentos. La temperatura y la duración del tiempo de cocción pueden variar en función de la cantidad, el estado y la calidad de los alimentos.

Nota: Para la correcta activación de la función, ajustar la zona Flex como una única zona de cocción.

	Recipiente	Nivel de temperatura	Tiempo total de fritura a partir de la señal acústica (min)
Carne			
Escalope natural ¹	 / 	4	6 - 10
Solomillo ¹	 / 	4	6 - 10
Chuletas ¹	 / 	3	10 - 15
Bistec poco hecho (3 cm de grosor) ¹	 / 	5	6 - 8
Bistec al punto (3 cm de grosor) ¹	 / 	5	8 - 12
Bistec muy hecho (3 cm de grosor) ¹	 / 	4	8 - 12
Pechuga (2 cm de grosor) ¹	 / 	3	10 - 20
Bacon ¹	 / 	3	5 - 8
Hamburguesas ¹	 / 	3	6 - 15
Salchichas cocidas ¹	 / 	4	8 - 20
Salchichas frescas ¹	 / 	4	8 - 20
Gyros ²		4	7 - 12
Carne picada ²		4	6 - 10
Pescado y Marisco			
Filete de pescado, natural ¹	 / 	4	10 - 20
Gambas ¹	 / 	4	4 - 8
Camarones ¹	 / 	4	4 - 8
Pescado frito entero ¹	 / 	3	15 - 30
Verduras			
Calabacín ¹	 / 	3	4 - 12
Berenjena ¹	 / 	3	4 - 12

¹ Añadir el aceite (si es necesario) y el alimento tras la señal acústica. Dar la vuelta tantas veces como sea necesario.

























² Añadir el aceite (si es necesario) y el alimento tras la señal acústica. Remover con frecuencia.

³ Añadir la mantequilla y el alimento tras la señal acústica. Dar la vuelta tantas veces como sea necesario

⁴ Añadir el aceite (si es necesario) y el alimento tras la señal acústica. Tiempo para cada porción. Freír una tras otra

⁵ Añadir el aceite (untar en la superficie del alimento) y el alimento tras la señal acústica. Dar la vuelta tantas veces como sea necesario.

⁶ Añadir el alimento tras la señal acústica.

	Recipiente	Nivel de temperatura	Tiempo total de fritura a partir de la señal acústica (min)
Pimiento ¹	 / 	3	4 - 15
Espárragos trigueros ¹	 / 	3	4 - 15
Setas ²	 / 	4	10 - 15
Ajo ²		2	2 - 10
Cebolla rehogada ²		2	2 - 10
Verduras glaseadas ²		3	6 - 10
Patatas			
Saltear patatas hervidas sin pelar ²		5	6 - 12
Crepes de patata ⁴		5	2,5 - 3,5
Patatas glaseadas ²		3	10 - 15
Platos elaborados con huevo			
Huevos a la plancha con mantequilla ³		2	2 - 6
Huevos fritos ¹		4	2 - 6
Huevos revueltos ²		2	4 - 9
Tortilla francesa ⁴		2	3 - 6
Crepes ⁴		5	1,5 - 2,5
Tostadas francesas ⁴		3	4 - 8
Crepes dulces con pasas ⁴		3	10 - 15
Otros			
Tostar pan ⁵	 / 	4	4 - 6
Picatostes ²		3	6 - 10
Tostar almendras ⁶		4	3 - 15
Tostar nueces ⁶		4	3 - 15
Tostar piñones ⁶		4	3 - 15

¹ Añadir el aceite (si es necesario) y el alimento tras la señal acústica. Dar la vuelta tantas veces como sea necesario.

² Añadir el aceite (si es necesario) y el alimento tras la señal acústica. Remover con frecuencia.

³ Añadir la mantequilla y el alimento tras la señal acústica. Dar la vuelta tantas veces como sea necesario.



⁴ Añadir el aceite (si es necesario) y el alimento tras la señal acústica. Tiempo para cada porción. Freír una tras otra.

⁵ Añadir el aceite (untar en la superficie del alimento) y el alimento tras la señal acústica. Dar la vuelta tantas veces como sea necesario.

⁶ Añadir el alimento tras la señal acústica.

Así se programa

Comprobar el nivel de temperatura adecuado en la tabla. Colocar el recipiente vacío en la zona de cocción.

1. Pulsar el símbolo .
2. Seleccionar la zona de cocción. En la indicación visual de la zona de cocción se ilumina el indicador .

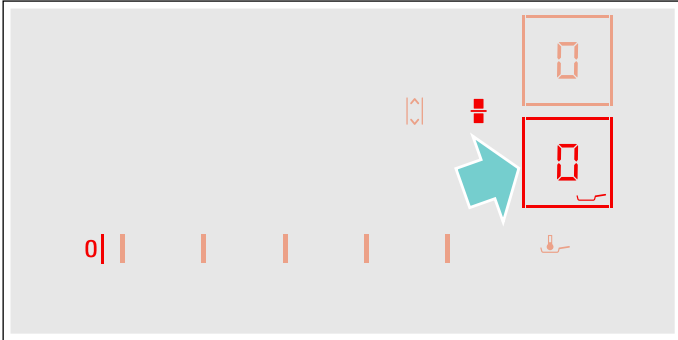

3. En los siguientes 10 segundos, seleccionar en la zona de programación el nivel de temperatura deseado.

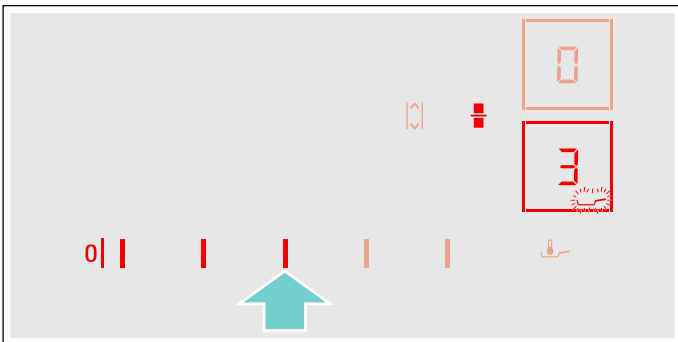

La función se habrá activado.

El símbolo de temperatura  parpadea hasta que se alcanza la temperatura de fritura. Entonces suena una señal y el símbolo de temperatura deja de parpadear.

4. Una vez alcanzado el nivel de temperatura añadir aceite en la sartén y a continuación, añadir los alimentos.

Nota: Dar la vuelta a los alimentos para evitar que se quemen.

Apagar la función freír

Pulsar el símbolo  y seleccionar la zona de cocción. La zona de cocción se apaga y aparece el indicador de calor residual.



Seguro para niños

La placa de cocción se puede asegurar contra una conexión involuntaria para impedir que los niños enciendan las zonas de cocción.

Activar y desactivar el seguro para niños

La placa de cocción debe estar apagada.

Activar:

1. Encender la placa de cocción con el interruptor principal.
2. Pulsar el símbolo  durante 4 segundos aproximadamente. El indicador  se ilumina durante 10 segundos. La placa de cocción queda bloqueada.

Desactivar:

1. Encender la placa de cocción con el interruptor principal.
2. Pulsar el símbolo  durante 4 segundos aproximadamente. Se ha desactivado el bloqueo.

Seguro automático para niños

Con esta función, el seguro para niños se activa automáticamente siempre que se apaga la placa de cocción.

Activar y desactivar

Encontrará información relativa a la conexión del seguro automático para niños en el capítulo → "Ajustes básicos"



Bloqueo del control para limpieza

Si se limpia el panel de mando mientras la placa de cocción está encendida, los ajustes se pueden modificar. Para evitarlo, la placa de cocción dispone de la función Bloqueo del control para limpieza.

Activar: pulsar el símbolo . Suena una señal. El panel de mando queda bloqueado durante 35 segundos. Ahora se puede limpiar la superficie del panel de mando sin riesgo a modificar los ajustes.

Desactivar: transcurridos 35 segundos se desbloquea el panel de mando. Para desactivar la función antes de tiempo, pulsar el símbolo .

Notas

- A los 30 segundos de la activación suena una señal que indica que la función va a terminar.
- El bloqueo no afecta al interruptor principal. Se puede apagar la placa de cocción cuando se desee.



Desconexión automática de seguridad

Cuando una zona de cocción está en funcionamiento durante un período de tiempo prolongado y no se lleva a cabo ninguna modificación en el ajuste, se activa la Desconexión automática de seguridad.

La zona de cocción deja de calentarse. En la indicación visual de la zona de cocción parpadean alternadamente **F**, **B** y el indicador de calor residual **h** ó **H**.

Al pulsar cualquier símbolo, se apaga el indicador. Ahora se puede volver a ajustar la zona de cocción.

Cuando se activa la Desconexión automática de seguridad, ésta se rige en función del nivel de potencia seleccionado (de 1 a 10 horas).

Ajustes básicos

El aparato presenta diversos ajustes básicos. Estos ajustes pueden adaptarse a las necesidades propias del usuario.

Indicador	Función
c 1	Seguro para niños 0 Manual*. 1 Automático. 2 Función deshabilitada.
c 2	Señales acústicas 0 Señal de confirmación y señal de error desactivadas. 1 Solo señal de error activada. 2 Solo señal de confirmación activada. 3 Todas las señales activadas.*
c 3	Visualizar el consumo de energía 0 Desactivada.* 1 Activada.
c 5	Programación automática del tiempo de cocción 00 Apagado.* 0 1:99 Tiempo de desconexión automática.
c 6	Duración de la señal de aviso de las funciones de programación del tiempo 1 10 segundos.* 2 30 segundos. 3 1 minuto.
c 7	Función Power-Management. Limitar la potencia total de la placa de cocción Los ajustes disponibles dependen de la potencia máxima de la placa de cocción. 0 Desactivada. Potencia máxima de la placa.*/** 1 1000 W. Potencia mínima. 1.5 1500 W. ... 3 3000 W. Recomendada para 13 Amperios. 3.5 3500 W. Recomendada para 16 Amperios. 4 4000 W. 4.5 4500 W. Recomendada para 20 Amperios. ... 9 ó 9.5 Potencia máxima de la placa.**
c 11	Modificar los niveles de potencia predeterminados para la Función Move _9 Nivel de potencia predeterminado para el área de cocción delantera. -5 Nivel de potencia predeterminado para el área de cocción central. ^ 1.5 Nivel de potencia predeterminado para el área de cocción trasera.
c 12	Comprobar el recipiente, resultado del proceso de cocción 0 No apto 1 No óptimo 2 Adecuado

- c 13** **Configurar la activación de la Zona Flex**

 - 0 Como dos zonas de cocción independientes.
 - 1 Como una única zona de cocción.*

- c 0** **Volver a los ajustes por defecto**

 - 0 Ajustes personales.*
 - 1 Volver a los ajustes de fábrica.

*Ajuste de fábrica

**La potencia máxima de la placa se muestra en la placa de características.

Acceder a los ajustes básicos

La placa de cocción debe estar apagada.

1. Encender la placa de cocción.
2. En los siguientes 10 segundos, mantener pulsado el símbolo  durante 4 segundos aproximadamente. Los primeros cuatro indicadores muestran la información del producto. Pulsar en la zona de programación para ver cada uno de los indicadores.

Información del producto	Indicador
Índice del Servicio Técnico (KI)	01
Número de fabricación	Fd
Número de fabricación 1	95.
Número de fabricación 2	05

3. Al pulsar de nuevo el símbolo  accederá a los ajustes básicos. En las indicaciones visuales se iluminan **c 1** y **0** como ajuste predeterminado.



4. Pulsar varias veces el símbolo  hasta que aparezca el indicador de la función deseada.
5. A continuación seleccionar el ajuste deseado en la zona de programación.

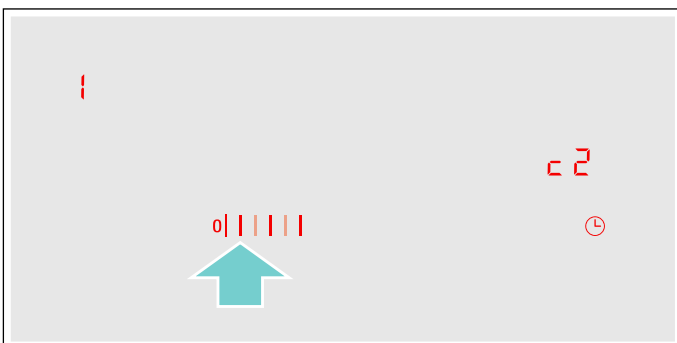

6. Pulsar el símbolo  durante más de 4 segundos. Los ajustes se habrán guardado correctamente.

Salir de los ajustes básicos

Apagar la placa de cocción con el interruptor principal.

Visualizar el consumo de energía

Con esta función se puede visualizar el consumo total de energía durante el tiempo que ha estado encendida la placa de cocción.

Tras apagar la placa de cocción, el consumo en kilovatios/hora (kWh) se visualizará durante 10 segundos, p. ej. **1.08** kWh.

La precisión del indicador depende, entre otras cosas, de la calidad de tensión de red eléctrica.

Encontrará información relativa a la activación de esta función en el capítulo → "Ajustes básicos"

Comprobar el recipiente

Con esta función se puede comprobar la rapidez y calidad del proceso de cocción, en función del recipiente que se desea comprobar.

El resultado obtenido es una referencia y dependerá de las propiedades del recipiente y la zona de cocción donde se coloque.

1. Colocar el recipiente a temperatura ambiente con 200 ml de agua aproximadamente, correctamente posicionado, en la zona de cocción que más se adecúe al diámetro del fondo del recipiente.
2. Acceder a los ajustes básicos y seleccionar el ajuste **c 1 2**.
3. Pulsar la zona de programación. En los indicadores de las zonas de cocción parpadeará **—**. La función se ha activado.

Transcurridos 10 segundos en las indicaciones visuales de las zonas de cocción aparecerá el resultado de la calidad y rapidez del proceso de cocción.

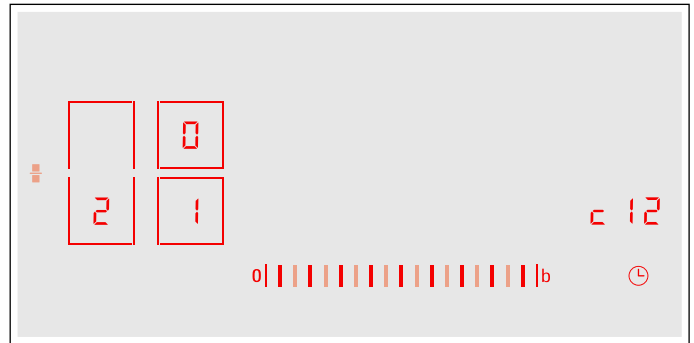

Comprobar el resultado con la siguiente tabla:

Resultado	
0	El recipiente no es adecuado para la zona de cocción y no será calentado.*
1	El recipiente se calentará más lentamente de lo esperado y el resultado del proceso de cocción no será óptimo.*
2	El recipiente se calentará convenientemente y el resultado del proceso de cocción será adecuado.
* En caso de disponer de una zona de cocción más pequeña volver a comprobar el recipiente en esa zona de cocción.	

Para volver a activar la función pulsar sobre la zona de programación.

Notas

- La Zona Flex estará ajustada como una única zona de cocción, comprobar un único recipiente.
- Si la zona de cocción que utiliza es mucho menor que el diámetro del recipiente puede que únicamente se caliente la zona central del mismo y los resultados de cocción pueden no ser óptimos o adecuados.
- Encontrará información relativa a esta función en el capítulo → "Ajustes básicos".
- Encontrará información referente al tipo, tamaño y posicionamiento del recipiente en los capítulos → "La cocción por inducción" y → "Zona Flex".

PowerManager

La función PowerManager permite configurar la potencia total de la placa de cocción.

La placa de cocción viene configurada de fábrica y su potencia máxima se muestra en la placa de características, a través de esta función, se puede ajustar dicha configuración a las necesidades de cada instalación eléctrica.

Para no superar el valor configurado, la placa cuenta con una serie de componentes que gestionan automáticamente la potencia, distribuyéndola de manera inteligente entre las zonas de cocción encendidas en función de las necesidades.

Mientras esté activa la función PowerManager, la potencia de cada zona de cocción podría reducirse temporalmente por debajo de los valores nominales. Si se conecta una zona de cocción y se alcanza el límite de potencia, en el indicador del nivel de potencia aparece brevemente **_**. El aparato se autorregula y autoselecciona el nivel de potencia máximo posible.

Encontrará información sobre como modificar la potencia total de la placa en el capítulo → "Ajustes básicos"

Limpieza

Los productos de cuidado y limpieza se pueden adquirir a través del Servicio de Asistencia Técnica o en nuestra tienda online.

Placa de cocción

Limpieza

Limpiar la placa después de cada cocción. De este modo, se evita que los restos adheridos se quemen. No limpiar la placa de cocción hasta que desaparezca el indicador de calor residual.

Limpiar la placa con una bayeta húmeda y secarla con un paño para evitar que se formen manchas de cal.

Utilizar solo productos de limpieza apropiados para placas de cocción. Observar las indicaciones que figuran en el envoltorio del producto.

No utilizar nunca:

- Lavavajillas sin diluir
- Detergente para lavavajillas
- Productos abrasivos
- Productos corrosivos como spray para hornos o quitamanchas
- Esponjas que rayen
- Limpiadores de alta presión o máquinas de limpieza a vapor

La mejor manera de eliminar la suciedad resistente es utilizando un rascador para vidrio. Observar las indicaciones del fabricante.

Se puede adquirir rascadores adecuados para vidrio a través del Servicio de Asistencia Técnica o en nuestra tienda online.

Con las esponjas especiales para la limpieza de vitrocerámica se consiguen excelentes resultados de limpieza.

Posibles manchas

Residuos de cal y agua	Limpiar cuando la placa se haya enfriado. Puede utilizarse un producto para limpieza de vitrocerámica apropiado.*
Azúcar, almidón de arroz o plástico	Limpiar inmediatamente. Utilizar un rascador para vidrio. Precaución: riesgo de sufrir quemaduras.*

* A continuación limpiar la zona con una bayeta húmeda y secar con un paño.

Nota: No utilizar limpiadores cuando la placa esté caliente, pueden aparecer manchas. Asegúrese de eliminar todos los restos del producto de limpieza utilizado.

Marco de la placa de cocción

Para evitar daños en el marco de la placa de cocción, tener en cuenta las siguientes indicaciones:

- Utilizar solo agua caliente con un poco de jabón
- Lavar a fondo las bayetas nuevas antes de usarlas.
- No utilizar productos de limpieza abrasivos ni corrosivos.
- No utilizar el rascador para vidrio ni utensilios afilados.

Preguntas frecuentes

Uso

¿Por qué no puedo encender la placa de cocción y se ilumina el símbolo del seguro para niños?

El seguro para niños está activado.

Encontrará información referente a esta función en el capítulo → *"Seguro para niños"*

¿Por qué parpadean los indicadores luminosos y suena una señal acústica?

Limpie la superficie del panel de control de líquidos o restos de alimentos. Retire cualquier objeto que pueda cubrir el panel de control.

Para desactivar la señal acústica consulte el capítulo → *"Ajustes básicos"*

¿Por qué no puedo activar la función Freír?

Se ha alcanzado el consumo de potencia máxima de su aparato o está activada la función PowerManager. Apague o disminuya el nivel de potencia de las zonas de cocción activas.

Encontrará más información referente a esta función en el capítulo → *"PowerManager" en la página 30*

Ruidos

¿Por qué escucho ruidos durante la cocción?

Pueden producirse ruidos debido al material de la base del recipiente o al funcionamiento de la placa. Estos ruidos son normales, forman parte de la tecnología de inducción y no indican que se trate de una avería.

Posibles ruidos:

Un zumbido profundo como en un transformador:

Se produce al cocinar con un nivel de potencia elevado. Este ruido desaparece o se debilita en cuanto disminuye el nivel de potencia.

Un silbido bajo:

Se produce cuando el recipiente se encuentra vacío. Este ruido desaparece en cuanto se introduce agua o alimentos en el recipiente.

Crepitar:

Se produce con recipientes que están compuestos de diferentes materiales superpuestos o al utilizar al mismo tiempo recipientes de tamaño y material diferente. La cantidad y la manera de cocinar los alimentos pueden hacer variar la intensidad del ruido.

Unos silbidos elevados:

Se pueden producir cuando se ponen en marcha dos zonas de cocción al mismo tiempo y con el máximo nivel de potencia. Estos silbidos desaparecen o son más escasos tan pronto como se disminuye la potencia.

Ruido del ventilador:

La placa de cocción está provista de un ventilador que se activa cuando la temperatura detectada es elevada. El ventilador también puede funcionar, después de que se haya apagado la placa de cocción, si la temperatura detectada es todavía demasiado elevada.

Recipientes

¿Qué recipiente puedo comprar para mi placa de inducción?

Encontrará información referente al tipo de recipientes aptos para inducción en el capítulo → *"La cocción por inducción"*

¿Por qué no calienta la zona de cocción y parpadea el nivel de potencia?

La zona activada no coincide con la zona donde está posicionado el recipiente.

Asegúrese de que el nivel de potencia está activado en la zona donde se ha colocado el recipiente.

El recipiente es demasiado pequeño para la zona activada o no es apropiado para inducción.

Asegúrese de que el recipiente es apto para inducción y de que está posicionado en la zona que mejor se ajusta a su tamaño. Encontrará información referente al tipo, tamaño y posicionamiento del recipiente en los capítulos → *"La cocción por inducción"*, → *"Zona Flex"* y → *"Función Move"*

¿Por qué el recipiente tarda en calentarse o no se calienta lo suficiente aunque se utilice un nivel de potencia alto?

El recipiente es demasiado pequeño para la zona activada o no es apropiado para inducción.

Asegúrese de que el recipiente es apto para inducción y de que está posicionado en la zona que mejor se ajusta a su tamaño. Encontrará información referente al tipo, tamaño y posicionamiento del recipiente en los capítulos → *"La cocción por inducción"*, → *"Zona Flex"* y → *"Función Move"*

Limpieza

¿Cómo debo limpiar la placa de inducción?

Para un resultado óptimo utilizar detergentes especialmente recomendados para vitrocerámicas. Se recomienda evitar detergentes, detergentes para lavavajillas (concentrados) o estropajos abrasivos.

Encontrará más información referente a la limpieza y mantenimiento de la placa de cocción en el capítulo → *"Limpieza"*

¿Qué hacer en caso de avería?

Normalmente, cuando se produce una avería, suele tratarse de una pequeña anomalía fácil de subsanar. Antes de llamar al Servicio de Asistencia Técnica deben tenerse en cuenta las indicaciones de la tabla.

Indicador	Posible causa	Solución
Ninguno	Se ha interrumpido el suministro de corriente eléctrica. La conexión del aparato no se ha hecho conforme al esquema de conexiones. Avería en el sistema electrónico.	Comprobar con ayuda de otros aparatos eléctricos, si se ha producido un corte en el suministro de corriente eléctrica. Comprobar que el aparato se ha conectado conforme al esquema de conexiones. Si las comprobaciones anteriores no solucionan la avería avisar al Servicio de Asistencia Técnica.
Los indicadores parpadean	El panel de mando está húmedo o se ha depositado algún objeto encima.	Secar la zona del panel de mando o retirar el objeto.
El indicador — parpadea en los indicadores de las zonas de cocción	Se ha producido un fallo en el sistema electrónico.	Cubrir brevemente el panel de mando con la mano para confirmar la avería.
F2 F4	El sistema electrónico se ha sobrecalentado y ha apagado la zona de cocción correspondiente. El sistema electrónico se ha sobrecalentado y han apagado todas las zonas de cocción.	Esperar a que el sistema electrónico se haya enfriado lo suficiente. Pulsar, a continuación, un símbolo cualquiera de la placa de cocción.
F5 + nivel de potencia y tono de aviso	Hay un recipiente caliente en la zona del panel de mando. Es muy probable que se sobrecaliente el sistema electrónico.	Retirar dicho recipiente. El indicador de avería se apaga poco después. Se puede seguir cocinando.
F5 y tono de aviso	Hay un recipiente caliente en la zona del panel de mando. La zona de cocción se ha apagado para proteger el sistema electrónico.	Retirar dicho recipiente. Esperar unos segundos. Pulsar cualquier superficie de mando. Cuando se apague el indicador de avería, se puede seguir cocinando.
F1/F6	La zona de cocción se ha sobrecalentado y se ha apagado para proteger su encimera.	Esperar a que el sistema electrónico se haya enfriado lo suficiente y volver a encenderla de nuevo.
F8	La zona de cocción ha estado en funcionamiento durante un período de tiempo prolongado y de forma ininterrumpida.	Se ha activado la Desconexión automática de seguridad. Ver capítulo → "Desconexión automática de seguridad"
E9000 E9010	Tensión de alimentación incorrecta, fuera de los límites normales de funcionamiento.	Ponerse en contacto con el distribuidor de energía eléctrica.
U400	La placa de cocción no está bien conectada	Desconectar la placa de cocción de la red eléctrica. Comprobar que se ha conectado conforme al esquema de conexiones.
dE	El modo Demo está activado	Desconectar la placa de cocción de la red eléctrica. Esperar unos 30 segundos y volver a conectarla de nuevo. En los siguientes 3 minutos, pulsar cualquier sensor. El modo Demo se ha desactivado.

No colocar ningún recipiente caliente sobre el panel de mando.

Notas

- Si en los indicadores aparece el indicador **E**, mantener seleccionado el sensor de la zona de cocción correspondiente para poder comprobar el código de la avería.
- Si el código de la avería no está especificado en la tabla, desconectar la placa de cocción de la red eléctrica, esperar unos 30 segundos y volver a conectarla de nuevo. Si el indicador se muestra de nuevo, avisar al Servicio de Asistencia Técnica e indicar el código de avería exacto.
- En caso de que se produzca un error, el aparato no pasa al modo de espera (standby).

Servicio de Asistencia Técnica

Nuestro Servicio de Asistencia Técnica se encuentra a su disposición siempre que necesite la reparación de su aparato. Siempre encontramos la solución adecuada, incluso para evitar que el personal del Servicio de Asistencia Técnica deba desplazarse innecesariamente.

Número de producto (E) y número de fabricación (FD)

Siempre que se contacte con nuestro Servicio de Asistencia Técnica se debe facilitar el número de producto (E-Nr.) y el número de fabricación (FD-Nr.) del aparato.

La etiqueta de características con los correspondientes números se encuentra en:

- La tarjeta del aparato.
- Parte inferior de la placa de cocción.

El número de producto (E-Nr.) también se muestra en el cristal de la placa de cocción. Puede comprobar el Índice del Servicio Técnico (KI) y el número de fabricación (FD-Nr.) accediendo a los ajustes básicos, para ello consultar el capítulo → *"Ajustes básicos"*

Recuerde que, en caso de manejo incorrecto, la asistencia del personal del Servicio de Asistencia Técnica no es gratuita, incluso si todavía está dentro del período de garantía.

Las señas de las delegaciones internacionales figuran en la lista adjunta de centros y delegaciones del Servicio de Asistencia Técnica Oficial.

Solicitud de reparación y asesoramiento en caso de averías

E 902 11 88 21

Confíe en la profesionalidad de su distribuidor. De este modo se garantiza que la reparación sea realizada por personal técnico especializado y debidamente instruido que, además, dispone de los repuestos originales del fabricante para su aparato doméstico.

Comidas normalizadas

Esta tabla ha sido elaborada para institutos de evaluación con el fin de facilitar las pruebas en nuestros aparatos.

Los datos de la tabla hacen referencia a nuestros recipientes accesorios de Schulte-Ufer (batería de cocina de 4 piezas para placa de inducción HZ 390042) con las siguientes dimensiones:

- Cazo Ø 16 cm, 1,2 l para zonas de cocción de Ø 14,5 cm
- Olla Ø 16 cm, 1,7 l para zonas de cocción de Ø 14,5 cm
- Olla Ø 22 cm, 4,2 l para zonas de cocción de Ø 18 cm
- Sartén Ø 24 cm, para zonas de cocción de Ø 18 cm

Comidas normalizadas	Recipiente	Precalentamiento		Tapa	Cocción	
		Nivel de potencia	Duración (Min:Seg)		Nivel de potencia	Tapa
Derretir chocolate						
Cobertura de chocolate (p. ej. marca Dr. Oetker, chocolate negro 55% cacao, 150 g)	Cazo Ø 16 cm	-	-	-	1.5	No
Calentar y mantener caliente potaje de lentejas						
Potaje de lentejas*						
Temperatura inicial 20°C						
Cantidad: 450 g	Olla Ø 16 cm	9	1:30 (sin remover)	Si	1.5	Si
Cantidad: 800 g	Olla Ø 22 cm	9	2:30 (sin remover)	Si	1.5	Si
Potaje de lentejas en conserva						
P. ej. Lentejas con salchichas de la marca Erasco.						
Temperatura inicial 20°C						
Cantidad: 500 g	Olla Ø 16 cm	9	1:30 aprox. (remover tras 1 min aprox.)	Si	1.5	Si
Cantidad: 1 Kg	Olla Ø 22 cm	9	2:30 aprox. (remover tras 1 min aprox.)	Si	1.5	Si
Preparar salsa bechamel						
Temperatura de la leche: 7°C						
Ingredientes: 40 g de mantequilla, 40 g de harina, 0,5 l de leche (3,5% materia grasa) y una pizca de sal						
1. Derretir la mantequilla, mezclar la harina junto con la sal y calentar todos los ingredientes.	Cazo Ø 16 cm	2	6:00 aprox.	No	-	-
2. Añadir la leche y llevar la salsa a ebullición, sin dejar de remover.		7	6:30 aprox.	No	-	-
3. Cuando la salsa bechamel rompa a hervir, mantenerla otros 2 minutos sin dejar de remover.		-	-	-	2	No
*Receta según DIN 44550						
**Receta según DIN EN 60350-2						

Comidas normalizadas	Recipiente	Precalentamiento		Tapa	Cocción	
		Nivel de potencia	Duración (Min:Seg)		Nivel de potencia	Tapa
Cocer arroz con leche						
Arroz con leche, cocción con tapa Temperatura de la leche: 7°C Calentar la leche hasta que empiece a subir. Seleccionar el nivel de cocción recomendado y añadir el arroz, el azúcar y la sal a la leche. Tiempo total, incluido el precalentamiento, 45 min aprox.						
Ingredientes: 190 g de arroz de grano redondo, 90 g de azúcar, 750 ml de leche (3,5% materia grasa) y 1 g de sal	Olla Ø 16 cm	8.5	5:30 aprox.	No	3 (remover tras 10 min)	Si
Ingredientes: 250 g de arroz de grano redondo, 120 g de azúcar, 1 l de leche (3,5% materia grasa) y 1,5 g de sal	Olla Ø 22 cm	8.5	5:30 aprox.	No	3 (remover tras 10 min)	Si
Arroz con leche, cocción sin tapa Temperatura de la leche: 7°C Añadir los ingredientes con la leche y calentar removiendo continuamente. Seleccionar el nivel de cocción recomendado cuando la leche alcance 90°C aprox. y cocinar a fuego lento durante 50 min aprox.						
Ingredientes: 190 g de arroz de grano redondo, 90 g de azúcar, 750 ml de leche (3,5% materia grasa) y 1 g de sal	Olla Ø 16 cm	8.5	5:30 aprox.	No	3	No
Ingredientes: 250 g de arroz de grano redondo, 120 g de azúcar, 1 l de leche (3,5% materia grasa) y 1,5 g de sal	Olla Ø 22 cm	8.5	5:30 aprox.	No	2.5	No
Cocer arroz*						
Temperatura del agua: 20°C						
Ingredientes: 125 g de arroz de grano largo, 300 g de agua y una pizca de sal	Olla Ø 16 cm	9	2:30 aprox.	Si	2	Si
Ingredientes: 250 g de arroz de grano largo, 600 g de agua y una pizca de sal	Olla Ø 22 cm	9	2:30 aprox.	Si	2.5	Si
Freír lomo de cerdo						
Temperatura inicial del lomo: 7°C						
Cantidad: 3 lomos de cerdo (peso total aproximado 300 g, 1 cm de grosor) y 15 g de aceite de girasol	Sartén Ø 24 cm	9	1:30 aprox.	No	7	No
Preparar crepes**						
Cantidad: 55 ml de masa por crep	Sartén Ø 24 cm	9	1:30 aprox.	No	7	No
Freír patatas ultracongeladas						
Cantidad: 2 l de aceite de girasol, cada tanda de fritura: 200 g de patatas fritas ultracongeladas (p. ej. McCain 123 Frites Original)	Olla Ø 22 cm	9	Hasta que la temperatura del aceite alcance 180 °C	No	9	No
*Receta según DIN 44550						
**Receta según DIN EN 60350-2						

Índice

	Utilização adequada	38		Sistema de sensores de fritura	53
	Instruções de segurança importantes	39		As vantagens ao fritar	53
	Causas de danos	40		Frigideiras para o sensor de fritura	53
	Visão geral	40		Níveis de temperatura	54
	Protecção do meio ambiente	41		Tabela	54
	Conselhos para poupar energia	41		Teppan Yaki e Grill para a zona Flex Zone	57
	Eliminação ecológica	41		Como regular	59
	Cozedura por indução	41		Fecho de segurança para crianças	59
	Vantagens de cozinhar por indução	41		Ativar e desativar o fecho de segurança para crianças .	59
	Recipientes	41		Dispositivo de segurança automático para crianças .	59
	Conhecer o aparelho	43		Protecção contra anulação acidental	60
	O painel de comandos	43		Corte automático de segurança	60
	As zonas de cozinhar	44		Regulações base	61
	Indicação de calor residual	44		Aceda assim às regulações base:	62
	Utilizar o aparelho	45		Indicação do consumo de energia	63
	Ligar e desligar a placa de cozinhar	45		Teste do recipiente para cozinhar	63
	Regular uma zona de cozinhar	45		PowerManager	64
	Recomendações para cozinhar	46		Limpeza	64
	Zona flexível	48		Placa de cozedura	64
	Conselhos para a utilização de recipientes	48		Aro da placa de cozinhar	65
	Como zona de cozinhar única	48		Perguntas frequentes e respostas (FAQ)	65
	Como duas zonas de cozinhar independentes	48		Defeito: O que fazer?	67
	Função Move	49		Serviços Técnicos	68
	Ativar	49		Número E e número FD	68
	Desativar	49		Refeições de teste	69
	Funções de tempo	50			
	Programação do tempo de cozedura	50			
	O temporizador	50			
	Função de cronómetro	51			
	Função PowerBoost	51			
	Ativar	51			
	Desativar	51			
	Função ShortBoost	52			
	Recomendações de utilização	52			
	Ativar	52			
	Desativar	52			
	Função Manter quente	52			
	Ativar	52			
	Desativar	52			

Obtenha mais informações relativas a produtos, acessórios, peças sobresselentes e Assistência Técnica na Internet: **www.siemens-home.bsh-group.com** e na loja Online: **www.siemens-home.bsh-group.com/eshops**



Utilização adequada

Leia atentamente o presente manual. Guarde as instruções de utilização e de montagem bem como o cartão de identificação do aparelho para futura consulta ou para um proprietário posterior.

Verificar o aparelho depois de o ter retirado da embalagem. No caso de ter sofrido danos durante o transporte, não ligar o aparelho. Contactar o Serviço de Assistência Técnica e especificar por escrito os danos causados, caso contrário, perder-se-á o direito a qualquer tipo de indemnização.

Apenas os técnicos licenciados estão autorizados a ligar aparelhos sem ficha. A garantia não cobre danos causados por uma ligação incorrecta.

Este aparelho tem de ser instalado segundo as instruções de montagem incluídas.

Este aparelho destina-se exclusivamente a uso privado e doméstico. Use o aparelho apenas para a preparação de refeições e bebidas. O processo de cozedura tem de ser vigiado. Um processo de cozedura curto tem de ser vigiado ininterruptamente. Utilize o aparelho apenas em espaços fechados.

O aparelho foi concebido para ser utilizado até a uma altitude de 4000 metros acima do nível do mar, no máximo.

Não utilize tampas para a placa de cozinhar. Podem provocar acidentes, p. ex., devido ao sobreaquecimento, à inflamação ou ao rebentamento dos materiais.

Utilize apenas dispositivos de proteção ou grelhas de proteção para crianças por nós autorizados. Dispositivos de proteção ou grelhas de proteção para crianças inadequados podem provocar acidentes.

Este aparelho não foi previsto para ser utilizado com um temporizador externo ou um telecomando externo.

Este aparelho pode ser usado por crianças com mais de 8 anos e por pessoas com limitações físicas, sensoriais ou mentais ou com pouca experiência ou conhecimentos, se estiverem sob vigilância de uma pessoa responsável pela sua segurança ou tiverem sido instruídas acerca da utilização segura do aparelho e tiverem compreendido os perigos decorrentes da sua utilização.

As crianças não devem brincar com o aparelho. As tarefas de limpeza e manutenção por parte do utilizador não devem ser efectuadas por crianças, a não ser que tenham mais de 15 anos e estejam sob vigilância.

As crianças menores de 8 anos devem manter-se afastadas do aparelho e do cabo de ligação.

Se usar um implante médico (p. ex., um pacemaker ou desfibrilhador), certifique-se com o seu médico de que este corresponde à diretiva 90/385/CEE da Comunidade Europeia de 20 de junho de 1990 bem como à norma DIN EN 45502-2-1 e DIN EN 45502-2-2 e foi selecionado, implantado e programado de acordo com VDE-AR-E 2750-10. Se estas condições forem cumpridas e forem usados utensílios de cozinhar não metálicos com pegas não metálicas, a utilização desta placa de indução é considerada segura se for usada corretamente.

Instruções de segurança importantes

Aviso – Perigo de incêndio!

- O óleo e a gordura quentes incendiam-se rapidamente. Nunca deixe óleo ou gordura quentes sem vigilância. Nunca apague fogo com água. Desligue a zona de cozinhar. Abafe as chamas com uma tampa, manta de amianto ou um objecto equivalente.
- As zonas de cozinhar ficam muito quentes. Nunca coloque objectos inflamáveis sobre a placa de cozinhar. Não guarde objectos sobre a placa de cozinhar.
- O aparelho atinge temperaturas altas. Não guarde objectos inflamáveis ou latas de spray em gavetas directamente por baixo da placa de cozinhar.
- A placa de cozinhar desliga-se automaticamente e não é possível utilizá-la. Pode, mais tarde, voltar a ligar-se inadvertidamente. Desligue o disjuntor no quadro eléctrico. Contacte o serviço de assistência técnica.
- Não podem ser usadas tampas para a placa de cozinhar. Podem provocar acidentes, p. ex., devido ao sobreaquecimento, à inflamação ou ao rebentamento dos materiais.

Aviso – Perigo de queimaduras!

- As zonas de cozinhar e as suas imediações, nomeadamente uma estrutura da placa de cozinhar, eventualmente existente, ficam muito quentes. Nunca toque nas superfícies quentes. Mantenha as crianças afastadas.
- A zona de cozinhar aquece, mas a indicação não está a funcionar. Desligue o disjuntor no quadro eléctrico. Contacte o serviço de assistência técnica.
- Os objectos de metal aquecem muito rapidamente na placa de cozinhar. Nunca deposite objectos de metal, como p. ex. facas, garfos, colheres e tampas sobre a placa de cozinhar.
- Depois de cada utilização, desligar sempre a placa de cozedura, utilizando o interruptor principal. Não esperar que a placa de cozedura se desligue automaticamente por não ter qualquer recipiente.

Aviso – Perigo de choque eléctrico!

- As reparações indevidas são perigosas. As reparações e substituições de cabos danificados só podem ser efectuadas por técnicos especializados do Serviço de Assistência Técnica. Se o aparelho estiver avariado, puxe a ficha da tomada ou desligue o disjuntor no quadro eléctrico. Contacte o Serviço de Assistência Técnica.
- A humidade que se infiltra no aparelho pode dar origem a um choque eléctrico. Não utilize aparelhos de limpeza a alta pressão ou de limpeza a vapor.
- Um aparelho avariado pode causar choques eléctricos. Nunca ligue um aparelho avariado. Puxe a ficha da tomada ou desligue o disjuntor no quadro eléctrico. Contacte o Serviço de Assistência Técnica.
- Se a vitrocerâmica estiver estalada ou apresentar falhas pode dar origem a choques eléctricos. Desligue o disjuntor no quadro eléctrico. Contacte o serviço de assistência técnica.

Aviso – Perigo de avaria!

Esta placa de cozinhar possui um ventilador no lado inferior. Se houver uma gaveta por baixo da placa de cozinhar, não guarde aí quaisquer objetos pequenos ou pontiagudos, papel ou panos de cozinha. Estes podem ser aspirados e danificar o ventilador ou afetar a refrigeração.

Entre o conteúdo da gaveta e a entrada do ventilador é necessário respeitar uma distância mínima de 2 cm.

Aviso – Perigo de ferimentos!

- Ao cozinhar em banho-maria a placa de cozinhar e o recipiente podem quebrar devido a sobreaquecimento. O recipiente em banho-maria não pode tocar directamente no fundo do tacho cheio de água. Utilize apenas recipientes resistentes ao calor.
- Os recipientes de cozinhar podem saltar repentinamente devido a líquidos entre a base do recipiente e a zona de cozinhar. Mantenha a zona de cozinhar e a base do recipiente sempre secas.

Causas de danos

Atenção!

- As bases ásperas dos recipientes podem riscar a placa de cozedura.
- Nunca colocar recipientes vazios nas zonas de cozedura. Podem provocar danos.
- Não colocar recipientes quentes sobre o painel de comandos, as zonas de indicadores ou o friso da placa. Podem provocar danos.
- Se deixar cair objectos duros ou pontiagudos sobre a placa de cozedura, pode provocar danos.
- O papel de alumínio e os recipientes de plástico derretem-se sobre as zonas de cozedura quente. Não é recomendada a utilização de películas de protecção na placa de cozedura

Visão geral

Na tabela seguinte pode encontrar os danos que ocorrem com maior frequência:

Danos	Causa	Medida
Manchas	Alimentos derramados.	Remova imediatamente os alimentos derramados com um raspador para vidros.
	Produtos de limpeza inadequados.	Utilize apenas produtos de limpeza adequados para placas de cozinhar deste tipo.
Riscos	Sal, açúcar e areia.	Não utilize a placa de cozinhar como bancada ou superfície de apoio.
	Fundos dos recipientes ásperos riscam a placa de cozinhar.	Verifique os recipientes para cozinhar.
Descolorações	Produtos de limpeza inadequados.	Utilize apenas produtos de limpeza adequados para placas de cozinhar deste tipo.
	Fricção dos tachos.	Levante os tachos e as frigideiras ao deslocá-los.
Lascas	Açúcar, alimentos com elevado teor de açúcar.	Remova imediatamente os alimentos derramados com um raspador para vidros.

Protecção do meio ambiente

Neste capítulo, obterá informações sobre como poupar energia e eliminar o aparelho.

Conselhos para poupar energia

- Utilizar sempre a tampa correspondente para cada panela. Quando se cozinha sem tampa, é necessária bastante mais energia. Utilizar uma tampa de vidro para poder ter visibilidade sem necessidade de a levantar.
- Utilizar recipientes com bases planas. Bases que não sejam planas exigem um maior consumo de energia.
- O diâmetro da base dos recipientes deve corresponder ao tamanho da zona de cozedura. Atenção: é frequente os fabricantes de recipientes indicarem o diâmetro superior do mesmo, que é, geralmente, maior que o diâmetro da base do recipiente.
- Utilizar um recipiente pequeno para quantidades pequenas. Um recipiente grande e pouco cheio exige muita energia.
- Ao cozer, utilizar pouca água. Deste modo, economiza-se energia e conservam-se todas as vitaminas e minerais dos legumes.
- Seleccionar um nível de potência tão baixo quanto possível para manter a cozedura. Com um demasiado alto, desperdiça-se energia.

Eliminação ecológica

Elimine a embalagem de forma ecológica.



Este aparelho está marcado em conformidade com a Directiva 2012/19/UE relativa aos resíduos de equipamentos eléctricos e electrónicos (waste electrical and electronic equipment - WEEE).

A directiva estabelece o quadro para a criação de um sistema de recolha e valorização dos equipamentos usados válido em todos os Estados Membros da União Europeia.

Cozedura por indução

Vantagens de cozinhar por indução

Cozinhar por indução difere consideravelmente da forma de cozinhar convencional. O calor é gerado diretamente no recipiente, o que proporciona uma série de vantagens:

- Poupança de tempo nos cozidos e fritos.
- Poupança de energia.
- Fácil de limpar e de manter. Os alimentos derramados não queimam tão depressa.
- Controlo do calor e segurança; a placa de cozinhar aumenta ou reduz a transmissão de calor imediatamente após cada operação. A zona de cozinhar por indução interrompe imediatamente a alimentação de calor, quando o recipiente é retirado da placa de cozinhar, sem que tenha sido desligada previamente.

Recipientes

Utilize apenas recipientes ferromagnéticos para cozinhar por indução, por exemplo:

- Recipientes em aço esmaltado
- Recipientes em ferro fundido
- Recipientes especiais em aço inoxidável adequados para indução.

Para saber como verificar se o recipiente para cozinhar é adequado para indução, consulte o capítulo → "Teste do recipiente para cozinhar".

Para um bom resultado de cozedura, a parte ferromagnética da base do tacho deve corresponder ao tamanho da zona de cozinhar. Se o recipiente não for reconhecido numa das zonas de cozinhar, tente novamente numa zona de cozinhar com um diâmetro mais pequeno.

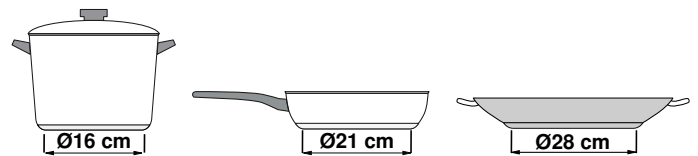

Quando a zona de cozinhar flexível for utilizada como zona de cozinhar única, podem ser usados recipientes maiores, especialmente adequados para esta área. Pode consultar informações sobre o posicionamento do recipiente para cozinhar no capítulo → "Zona flexível".



Existem também recipientes de indução cuja base não é completamente ferromagnética:

- Se a base do recipiente for apenas parcialmente ferromagnética, apenas aquece a superfície ferromagnética. Desta forma, o calor poderá não ser distribuído uniformemente. A área não ferromagnética poderá apresentar uma temperatura demasiado baixa para cozinhar.

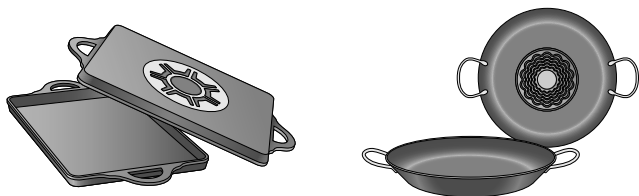

- Se o material da base do recipiente incluir partes de alumínio, entre outros, a superfície ferromagnética também é reduzida. É possível que o recipiente não aqueça devidamente ou que não seja reconhecido.

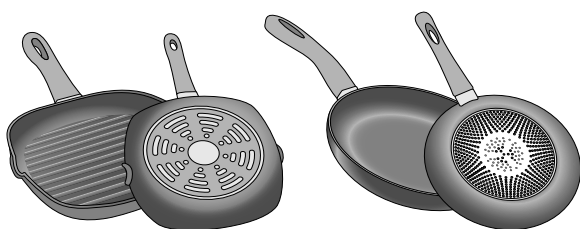

Recipientes não apropriados

Nunca utilizar placas difusoras nem recipientes de:

- aço fino normal
- vidro
- barro
- cobre
- alumínio

Propriedades da base do recipiente

A qualidade da base do recipiente pode influenciar o resultado do cozinhado. Utilize panelas e tachos em materiais que distribuem uniformemente o calor no recipiente, p. ex., panelas com "base sanduíche" em aço inoxidável, para poupar tempo e energia.

Utilize recipientes com base plana, bases irregulares afetam a transmissão do calor.

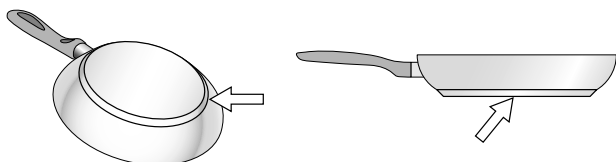

Ausência de recipiente com o tamanho adequado

Se não se colocar um recipiente sobre a zona de cozedura seleccionada ou se este não for do material nem tamanho adequados, o nível de cozedura, apresentado no indicador da zona de cozedura, pisca. Colocar o recipiente adequado para que pare de piscar. Se demorar mais do que 90 segundos, a zona de cozedura desliga-se automaticamente.

Recipientes vazios ou com base fina

Não aquecer recipientes vazios nem utilizar recipientes com base fina. A placa de cozedura está equipada com um sistema interno de segurança, contudo, um recipiente vazio pode aquecer tão rapidamente que a função "desactivação automática" não dispõe de tempo suficiente para o impedir e este pode atingir uma temperatura bastante elevada. A base do recipiente poderia até derreter e danificar o vidro da placa. Neste caso, não tocar no recipiente e desligar a zona de cozedura. Se depois de arrefecer não funcionar, entrar em contacto com o Serviço de Assistência Técnica.

Deteção de recipiente

Cada zona de cozinhar possui um limite inferior para a deteção de recipientes, que depende do diâmetro ferromagnético e do material da base do recipiente. Por este motivo, deve utilizar sempre a zona de cozinhar que melhor corresponde ao diâmetro da base do tacho.





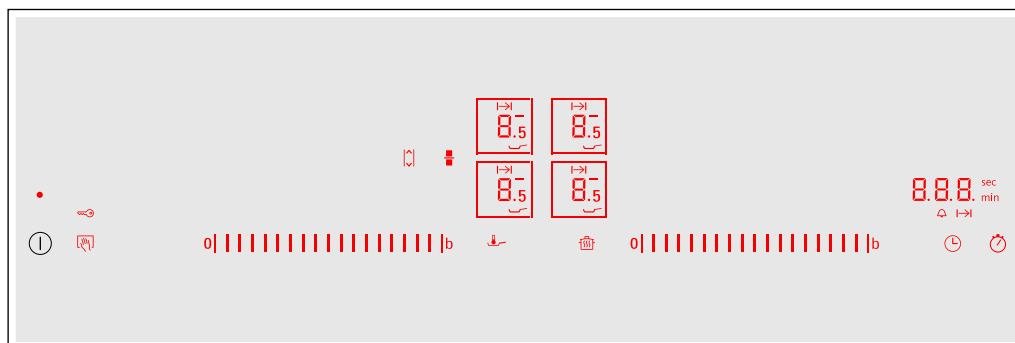

Conhecer o aparelho

Para informações sobre as medidas e as potências das zonas de cozinhar, consulte → *Página 2*

Conselho: . Dependendo do tipo de aparelho, poderá haver diferenças nas cores e nos pormenores.

O painel de comandos



Zonas de comandos	
	Interruptor principal
	Selecionar a zona de cozinhar
	Zona de regulação
	Funções Powerboost e Shortboost
	Zona de cozinhar flexível
	Função Move
	Bloquear o painel de comandos para fins de limpeza e fecho de segurança para crianças
	Função Manter quente
	Sensor de fritura
	Programação do tempo de cozedura e alarme de cozinha
	Função de cronómetro

Indicações	
	Estado operacional
	Potências de cozedura
	Calor residual
	Função Powerboost
	Função Shortboost
	Função Manter quente
	Sensor de fritura
	Fecho de segurança para crianças
	Função de temporizador
	Programação do tempo de cozedura
	Temporizador
	Indicações do temporizador

Zonas de comandos

Quando a placa de cozinhar aquece, acendem-se os símbolos das zonas de comando disponíveis neste momento.

Sempre que tocar num símbolo, a respetiva função é ativada.

Conselhos

- Os respetivos símbolos das zonas de comando acendem-se conforme a disponibilidade. As indicações das zonas de cozinhar ou das funções selecionadas acendem-se com uma cor mais clara.
- Mantenha o campo de comandos sempre limpo e seco. A humidade pode afetar o funcionamento.
- Não puxe recipientes para cozinhar para perto das indicações e sensores. O sistema eletrónico pode sobreaquecer.

As zonas de cozinhar

Zonas de cozinhar		
○/☐	Zona de cozinhar simples	Utilizar recipientes com o tamanho adequado.
☐	Zona de cozinhar flexível	Ver capítulo → "Zona flexível"
Utilizar apenas recipientes para cozinhar próprios para os cozinhados por indução, ver capítulo → "Cozedura por indução"		

Indicação de calor residual

A placa de cozinhar dispõe de uma indicação de calor residual para cada zona de cozinhar. Esta indica que uma das zonas de cozinhar ainda está quente. Não toque na zona de cozinhar enquanto a indicação de calor residual estiver acesa.

Dependendo da intensidade do calor residual, é indicado o seguinte:

- Indicação **H**: temperatura elevada
- Indicação **h**: temperatura baixa

Se retirar o recipiente da zona de cozinhar, durante a cozedura, a indicação de calor residual e a potência de cozedura selecionada piscam alternadamente.

Se a zona de cozinhar for desligada, a indicação de calor residual acende-se. Mesmo que a placa de cozinhar já esteja desligada, a indicação de calor residual continua acesa enquanto a zona de cozinhar ainda estiver quente.

Utilizar o aparelho

Neste capítulo pode ler como regular uma zona de cozinhar. Na tabela poderá encontrar as potências e os tempos de cozedura para diversos pratos.

Ligar e desligar a placa de cozinhar

Ligue e desligue a placa de cozinhar com o interruptor principal.

Ligar: toque no símbolo ①. Ouve-se um sinal. Os símbolos pertencentes às zonas de cozinhar e as funções disponíveis neste momento acendem-se. A placa de cozinhar está pronta a funcionar.

Desligar: toque no símbolo ①, até as indicações se apagarem. A indicação de calor residual continua acesa até as zonas de cozinhar estarem suficientemente arrefecidas.

Conselhos

- A placa de cozinhar desliga-se automaticamente se todas as zonas de cozinhar estiverem desligadas durante mais de 20 segundos.
- As regulações seleccionadas permanecem memorizadas durante os primeiros 4 segundos depois de desligar a placa de cozinhar. Se, durante este tempo, ligar novamente, a placa de cozinhar entra em funcionamento com os ajustes anteriores.

Regular uma zona de cozinhar

Na área de regulação, regule a potência de cozedura desejada.

Potência de cozedura 1 = potência mínima.

Potência de cozedura 9 = potência máxima.

Cada potência de cozedura tem um nível intermédio. Este está assinalado com um 5.

Conselho: As zonas de cozinhar esquerdas são ajustadas na zona de regulação esquerda e as zonas de cozinhar direitas na zona de regulação direita.

Conselhos

- Para proteger as partes sensíveis do aparelho de sobreaquecimento ou de choque elétrico, a placa de cozinhar pode limitar temporariamente a potência.
- Para evitar a emissão de ruídos do aparelho, a placa de cozinhar pode limitar temporariamente a potência.

Selecionar a zona de cozinhar e a potência de cozedura

A placa de cozinhar tem de estar ligada.

1. Toque nos símbolos □ e □ da zona de cozinhar pretendida.
A indicação □ acende-se com uma cor mais clara.
2. Passe o dedo por cima da zona de regulação correspondente até a potência de cozedura se acender.

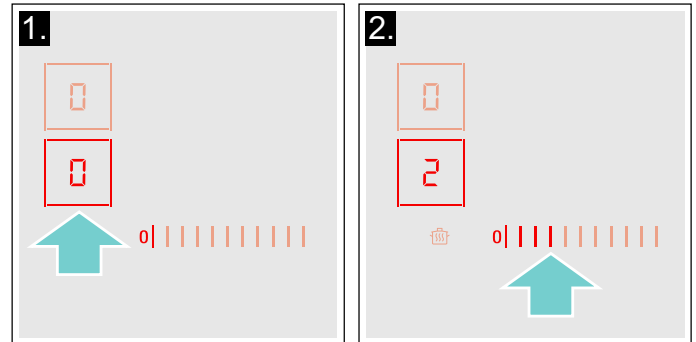

A potência de cozedura está regulada.

Alterar o nível de potência

Selecione uma zona de cozedura e regule o nível de potência pretendido na zona de programação.

Desligar a zona de cozedura

Na zona de programação, seleccione a zona de cozedura e regule para □. A zona de cozedura desliga-se e aparece o indicador de calor residual.

Conselhos

- Se não tiver colocado um recipiente na zona de cozedura, o nível de potência seleccionado pisca. Passado um tempo, a zona de cozedura desliga-se.
- Se tiver colocado um recipiente na zona de cozedura antes de ligar a placa, este será detectado nos 20 segundos seguintes, depois de pressionar o interruptor principal e a zona de cozedura será seleccionada automaticamente. Uma vez detectado, seleccionar o nível de potência nos 20 segundos seguintes; se não o fizer, a zona de cozedura desliga-se.

Recomendações para cozinhar

Recomendações

- Ao aquecer puré, sopas cremosas e molhos espessos, mexer ocasionalmente.
- Para pré-aquecer, regule a potência de cozedura 8 - 9.
- Ao cozinhar com tampa, reduza a potência de cozedura, logo que saia vapor entre a tampa e o recipiente para cozinhar. Para obter um bom resultado de cozedura, não é necessária uma saída de vapor.
- Após o processo de cozedura, manter o recipiente para cozinhar fechado até servir.
- Para cozinhar com a panela de pressão, observe as instruções do fabricante.
- Não cozinhe os alimentos durante demasiado tempo, para manter o valor nutritivo. O relógio de cozinha permite regular o tempo de cozedura ideal.
- Para um resultado de cozedura mais saudável, deve evitar-se a utilização de óleo gerador de fumos.
- Para alourar alimentos, asse-os sucessivamente em pequenas doses.
- Durante o processo de cozedura, o recipiente para cozinhar pode atingir altas temperaturas. Recomenda-se a utilização de pegas de cozinha.
- Poderá encontrar recomendações para cozinhar de modo energeticamente eficiente no capítulo → "Protecção do meio ambiente"

Tabela de cozedura

A tabela indica a potência de cozedura apropriada para cada alimento. O tempo de cozedura pode variar em função do tipo, peso, espessura e qualidade dos alimentos.

	Potência de cozedura	Tempo de cozedura (min.)
Derreter		
Chocolate, cobertura	1 - 1.5	-
Manteiga, mel, gelatina	1 - 2	-
Aquecer e manter quente		
Guisado, p. ex., guisado de lentilhas	1.5 - 2	-
Leite*	1.5 - 2.5	-
Aquecer salsichas em água*	3 - 4	-
Descongelar e aquecer		
Espinafres, ultracongelados	3 - 4	15 - 25
Carne de vaca estufada, ultracongelada	3 - 4	35 - 55
Escaldar, cozer em lume brando		
Bolinhos de batata*	4.5 - 5.5	20 - 30
Peixe*	4 - 5	10 - 15
Molhos brancos, p. ex., molho Béchamel	1 - 2	3 - 6
Molhos batidos, p. ex., molho béarnaise, molho holandês	3 - 4	8 - 12
* Sem tampa		
** Virar várias vezes		
*** Pré-aquecer na potência de cozedura 8 - 8,5		

	Potência de cozedura	Tempo de cozedura (min.)
Cozer, cozinhar a vapor, estufar		
Arroz (com o dobro da quantidade de água)	2.5 - 3.5	15 - 30
Arroz doce***	2 - 3	30 - 40
Batatas cozidas, com pele	4.5 - 5.5	25 - 35
Batatas cozidas	4.5 - 5.5	15 - 30
Massas alimentícias, massa*	6 - 7	6 - 10
Guisado	3.5 - 4.5	120 - 180
Sopas	3.5 - 4.5	15 - 60
Legumes	2.5 - 3.5	10 - 20
Legumes, ultracongelados	3.5 - 4.5	7 - 20
Cozinhar em panela de pressão	4.5 - 5.5	-
Estufar		
Rolinhos de carne	4 - 5	50 - 65
Carne para estufar	4 - 5	60 - 100
Carne de vaca estufada***	3 - 4	50 - 60
Estufar / assar com pouco óleo*		
Escalopes, simples ou panados	6 - 7	6 - 10
Escalopes, ultracongelados	6 - 7	6 - 12
Costeletas, simples ou panadas**	6 - 7	8 - 12
Bife (3 cm de espessura)	7 - 8	8 - 12
Peito de aves (2 cm de espessura)**	5 - 6	10 - 20
Peito de ave, ultracongelado**	5 - 6	10 - 30
Almôndegas (3 cm de espessura)**	4.5 - 5.5	20 - 30
Hambúrguer (2 cm de espessura)**	6 - 7	10 - 20
Peixe e filete de peixe, simples	5 - 6	8 - 20
Peixe e filete de peixe, panado	6 - 7	8 - 20
Peixe, panado e ultracongelado, p. ex., barrinhas de peixe	6 - 7	8 - 15
Gambas, camarão	7 - 8	4 - 10
Refogado de legumes e cogumelos, fresco	7 - 8	10 - 20
Refeições de tabuleiro, legumes, carne em tiras à oriental	7 - 8	15 - 20
Refeições de tabuleiro, ultracongeladas	6 - 7	6 - 10
Crepes (cozer sucessivamente)	6.5 - 7.5	-
Omeleta (preparar sucessivamente)	3.5 - 4.5	3 - 10
Ovos estrelados	5 - 6	3 - 6
Fritar* (150-200 g por dose em 1-2 l de óleo, fritar em doses)		
Produtos ultracongelados, p. ex., batatas fritas, nuggets de frango	8 - 9	-
Croquetes, ultracongelados	7 - 8	-
Carne, p. ex., frango em pedaços	6 - 7	-
Peixe, panado ou em massa de cerveja	6 - 7	-
Legumes, cogumelos, panados ou em massa de cerveja, tempura	6 - 7	-
Bolos pequenos, p. ex., bolas de Berlim, fruta em massa de cerveja	4 - 5	-
* Sem tampa		
** Virar várias vezes		
***Pré-aquecer na potência de cozedura 8 - 8,5		

Zona flexível

Consoante a necessidade, pode ser utilizada como zona de cozinhar única ou como duas zonas de cozinhar independentes.

É composta por quatro indutores que funcionam independentemente uns dos outros. Se a zona de cozinhar flexível estiver a funcionar, apenas é ativada a área coberta pelo recipiente.

Conselhos para a utilização de recipientes

Para garantir uma boa deteção e distribuição do calor, recomenda-se que o recipiente fique bem centrado:

Como zona de cozinhar única

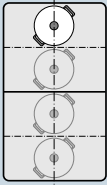

Diâmetro inferior ou igual a 13 cm
Coloque o recipiente numa das quatro posições ilustradas na figura.

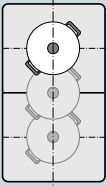

Diâmetro superior a 13 cm
Coloque o recipiente numa das três posições ilustradas na figura.

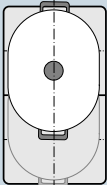

Se o recipiente para cozinhar ocupar mais do que uma zona de cozinhar, coloque-o a começar na margem superior ou inferior da zona de cozinhar flexível.

Como duas zonas de cozinhar independentes

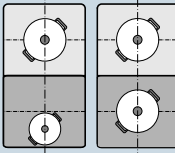

As zonas de cozinhar dianteiras e traseiras com dois indutores cada podem ser utilizadas independentemente uma da outra. Regule a potência de cozedura desejada para cada zona de cozinhar. Utilize apenas um recipiente em cada zona de cozinhar.

Como zona de cozinhar única

A zona de cozinhar flexível é ativada como zona de cozinhar única.

Ativar

1. Selecione a zona de cozinhar flexível com o símbolo .
2. Na zona de regulação, selecione a potência de cozedura correspondente.

A zona de cozinhar flexível está ativada.

Alterar a potência de cozedura

Selecione a zona de cozinhar e altere a potência de cozedura na zona de regulação correspondente.

Adicionar um novo recipiente

Coloque o novo recipiente na zona de cozinhar e toque duas vezes no símbolo . O novo recipiente é detetado e a potência de cozedura previamente selecionada mantém-se.

Conselho: Se o recipiente for deslocado ou levantado da zona de cozinhar utilizada, a placa de cozinhar inicia uma procura automática e a potência de cozedura previamente selecionada mantém-se.

Desativar



Toque no símbolo .

A zona de cozinhar flexível está desativada. As duas zonas de cozinhar continuam a funcionar como zonas de cozinhar independentes.

Como duas zonas de cozinhar independentes

Utilize a zona de cozinhar flexível como duas zonas de cozinhar independentes.

Separar as zonas de cozinhar

1. Toque no símbolo .
2. Selecione a zona de cozinhar pretendida com o símbolo .
3. Na zona de regulação, selecione a potência de cozedura correspondente.

A zona de cozinhar está ativada.

Conselhos

- Quando a placa de cozinhar se desliga e e volta a ligar, a zona de cozinhar flexível é utilizada novamente como zona de cozinhar única.
- Para alterar a configuração da zona flexível, consulte o capítulo → "Regulações base".

Ligar as duas zonas de cozinhar

Toque no símbolo .

A zona de cozinhar flexível está ativada.

Função Move

Esta função permite ativar toda a zona de cozinhar flexível, que está dividida em três zonas de cozinhar e cujas potências de cozedura estão pré-reguladas.

Utilize apenas um recipiente. O tamanho da zona de cozinhar depende do recipiente utilizado e do seu correto posicionamento.

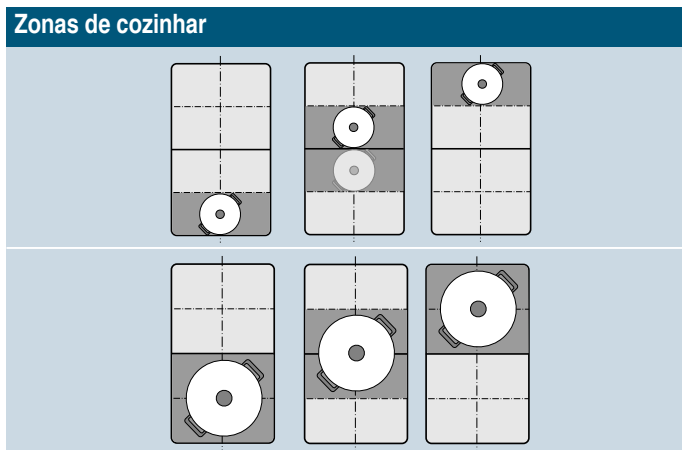

Deste modo, é possível deslocar um recipiente para outra zona de cozinhar com outra potência de cozedura, durante o processo de cozedura:

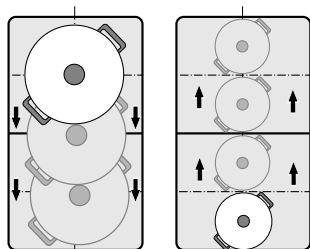

Potências de cozedura pré-reguladas:

Zona dianteira = potência de cozedura **9**

Zona central = potência de cozedura **5**

Zona traseira = potência de cozedura **1.5**

As potências de cozedura pré-reguladas podem ser alteradas de forma independente umas das outras.

Para saber como alterá-las, consulte o capítulo

→ "Regulações base".

Conselhos

- Se for identificado mais do que um recipiente na zona de cozinhar flexível, a função é desativada.
- Se o recipiente para cozinhar for deslocado ou levantado dentro da zona de cozinhar flexível, a placa de cozinhar inicia uma procura automática e a potência de cozedura da zona, na qual o recipiente foi identificada, é regulada.
- Pode consultar mais informações sobre o tamanho e o posicionamento do recipiente para cozinhar no capítulo → "Zona flexível"

Ativar

1. Selecione uma das duas zonas de cozinhar da zona de cozinhar flexível.
2. Toque no símbolo , ele acende-se num tom mais forte. A zona de cozinhar flexível é ativada como zona de cozinhar única. Na indicação da zona de cozinhar acende-se a potência de cozedura da zona sobre a qual o recipiente para cozinhar se encontra.

A função está ativada.

Alterar a potência de cozedura

É possível alterar as potências de cozedura de cada uma das zonas de cozinhar durante o processo de cozedura. Coloque o recipiente sobre a zona de cozinhar e altere a potência de cozedura na zona de regulação.

Conselhos

- É apenas alterada a potência de cozedura da zona sobre a qual o recipiente se encontra.
- Se a função for desativada, as potências de cozedura das três zonas de cozinhar são repostas nos valores pré-regulados.

Desativar

Toque no símbolo , Acende-se num tom mais fraco.

A função foi desativada.

Conselho: Se uma das zonas de cozinhar for colocada em , a função desativa-se no espaço de poucos segundos.

Funções de tempo





A sua placa de cozinhar dispõe de três funções de temporização:

- Programação do tempo de cozedura
- Temporizador
- Função de cronómetro

Programação do tempo de cozedura

A zona de cozinhar desliga-se automaticamente após o tempo regulado terminar.

Como regular:

1. Toque no símbolo  duas vezes. Na indicação do temporizador acendem-se  e a indicação .
2. Selecione a zona de cozinhar. A indicação  acende-se.
3. Nos 10 segundos seguintes, selecione o tempo de cozedura desejado na zona de regulação.

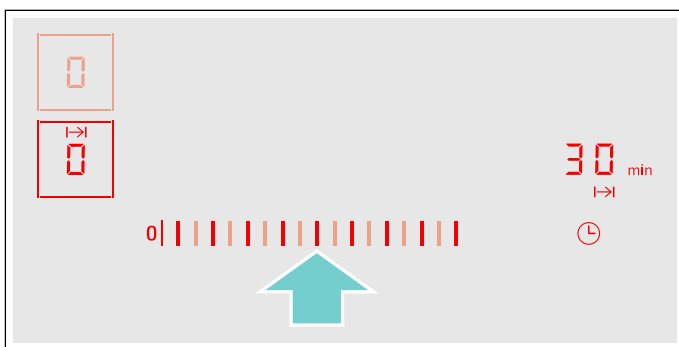

4. Toque no símbolo  para confirmar a regulação selecionada.
5. Selecione a potência de cozedura desejada.

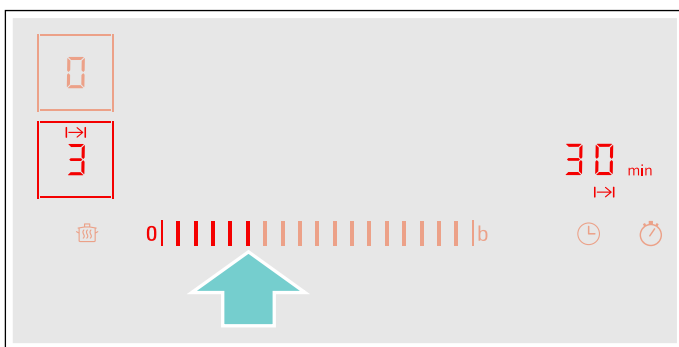

Começa a contagem decrescente do tempo de cozedura.

Conselhos

- O mesmo tempo de cozedura pode ser regulado automaticamente para todas as zonas de cozinhar. O tempo regulado decorre de forma independente para cada uma das zonas de cozinhar. No capítulo → "Regulações base", poderá encontrar informações sobre a programação automática do tempo de cozedura
- Se a zona de cozinhar flexível for selecionada como zona de cozinhar única, o tempo regulado é igual para toda a zona de cozinhar.
- Se, na zona de cozinhar combinada, for selecionada a função Move, o tempo regulado é igual para as três zonas de cozinhar.

Sensor de fritura

Se for programado um tempo de cozedura para uma zona de cozinhar e o sensor de fritura estiver ativado, a contagem decrescente do tempo de cozedura só começa quando o nível de temperatura selecionado for atingido.



Alterar ou apagar o tempo

Toque duas vezes no símbolo  e selecione, em seguida, a zona de cozinhar.

Na zona de regulação, altere o tempo de cozedura ou regule , para eliminar o tempo de cozedura programado.

Toque no símbolo  para confirmar a regulação selecionada.

Terminado o tempo

A zona de cozinhar desliga-se, a indicação  pisca e a zona de cozinhar exibe . Ouve-se um sinal.

No visor do temporizador piscam  e a indicação .

Ao tocar no símbolo , as indicações apagam-se e o sinal sonoro deixa de ser audível.

Conselhos





- Se tiver sido programado um tempo de cozedura para várias zonas de cozinhar, aparece sempre no visor do temporizador o tempo de cozedura menor.
- Para consultar o tempo de cozedura restante de uma zona de cozinhar, toque duas vezes no símbolo  e selecione a zona de cozinhar.
- Pode regular um tempo de cozedura de até **99** minutos.

O temporizador

O temporizador permite-lhe regular um tempo máximo de 99 minutos.

Funciona de forma independente das zonas de cozinhar e de outras regulações. Esta função não desliga automaticamente uma zona de cozinhar.

Como regular

1. Toque no símbolo . No visor do temporizador acendem-se  e a indicação .
2. Selecione o tempo desejado na zona de regulação e confirme esta regulação tocando no símbolo  para confirmar.

Após alguns segundos, começa a contagem decrescente do tempo.

Alterar ou apagar o tempo

Toque no símbolo .

Na zona de regulação, altere o tempo de cozedura ou regule , para eliminar o tempo de cozedura programado.

Toque no símbolo  para confirmar a regulação selecionada.

Terminado o tempo

Terminado o tempo, ouve-se um sinal sonoro. Na indicação do temporizador piscam **00** e o símbolo **🔔**.

Depois de tocar no símbolo **🕒**, as indicações apagam-se.

Função de cronómetro

A função de cronómetro mostra o tempo que passou desde a ativação.

Ela funciona de forma independente das zonas de cozinhar e de outras regulações. Esta função não desliga automaticamente uma zona de cozinhar.

Ativar

Toque no símbolo **🕒**. No visor do temporizador acendem-se **00**.

Começa a contagem decrescente do tempo.

Desativar

Toque no símbolo **🕒**. No visor do temporizador são indicados **00** e depois apagam-se.

A função está desativada.

Conselho: Para a desativação do cronómetro é necessário selecionar esta função.

Função PowerBoost

A função PowerBoost permite aquecer uma grande quantidade de água mais depressa do que com a potência de cozedura **9**.

Esta função pode ser ativada para uma zona de cozinhar sempre que a outra zona de cozinhar do mesmo grupo não está em funcionamento (ver Figura).

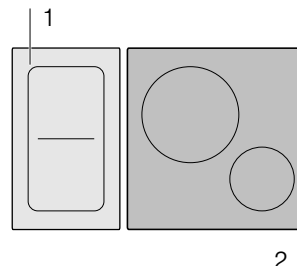

Conselho: A função Powerboost também pode ser ativada na área flexível, se a área de cozinhar for utilizada como única zona de cozinhar.

Ativar

1. Selecione uma zona de cozinhar.
2. Toque no símbolo **b**.

A indicação **b** acende-se.

A função está ativada.

Desativar

1. Selecione uma zona de cozinhar.
2. Toque no símbolo **b**.
O visor **b** apaga-se e a zona de cozinhar regressa à potência de cozedura **9**.

A função está desativada.

Conselho: Em determinadas circunstâncias, pode suceder que a função PowerBoost se desative automaticamente, para proteger os elementos eletrónicos no interior da placa de cozinhar.

Função ShortBoost

A função ShortBoost permite aquecer o recipiente para cozinhar mais depressa do que com a potência de cozedura **9**.

Após a desativação da função, selecione a potência de cozedura adequada para os seus alimentos.

Esta função pode ser ativada para uma zona de cozinhar sempre que a outra zona de cozinhar do mesmo grupo não está em funcionamento (ver Figura).

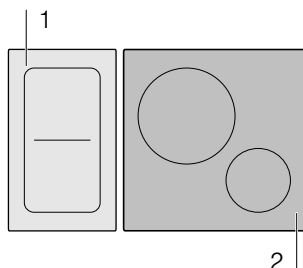

Conselho: Na zona de cozinhar flexível, a função Shortboost também pode ser ativada, se for utilizada como zona de cozinhar única.

Recomendações de utilização

- Utilize sempre um recipiente para cozinhar que não tenha sido aquecido previamente.
- Utilize tachos e frigideiras com fundo plano. Não utilize recipientes com fundo fino.
- Nunca aqueça sem vigilância um recipiente para cozinhar vazio, óleo, manteiga ou banha.
- Não coloque a tampa sobre o recipiente para cozinhar.
- Coloque o recipiente para cozinhar ao centro da zona de cozinhar. Certifique-se de que o diâmetro do fundo do recipiente para cozinhar corresponde ao tamanho da zona de cozinhar.
- Pode consultar mais informações sobre o tipo, tamanho e posicionamento do recipiente para cozinhar no capítulo → "Cozedura por indução"

Ativar

1. Selecione uma zona de cozinhar.
2. Toque no símbolo **b** duas vezes.

A indicação **b** acende-se.

A função está ativada.

Desativar

1. Selecione uma zona de cozinhar.
 2. Toque no símbolo **b**.
- A indicação **b** apaga-se e a zona de cozinhar regressa à potência de cozedura **9**.

A função está desativada.

Conselho: Esta função desliga-se automaticamente após 30 segundos.

Função Manter quente

Esta função é apropriada para derreter chocolate ou manteiga e para manter as refeições quentes.

Ativar

1. Toque no símbolo .
2. Nos 10 segundos seguintes, selecione a zona de cozinhar desejada.

A indicação **L** acende-se.

A função está ativada.

Desativar

1. Toque no símbolo .
 2. Selecione a zona de cozinhar.
- A indicação **L** apaga-se. A zona de cozinhar desliga-se e acende-se a indicação de calor residual.

A função está desativada.

Sistema de sensores de fritura

Esta função permite assar mantendo a temperatura adequada da frigideira.

As zonas de cozinhar com esta função estão identificadas pelo símbolo da função de fritura.

As vantagens ao fritar

- A zona de cozinhar só aquece se tal for necessário para manter a temperatura. Deste modo, poupa-se energia e o óleo ou a gordura não sobreaquecem.
- A função de fritura indica quando a frigideira vazia tiver alcançado a temperatura ideal para a adição do óleo e a subsequente junção dos alimentos.

Conselhos

- Não tape a frigideira. Caso contrário, a função não é corretamente ativada. Para evitar salpicos de gordura, pode utilizar uma proteção contra salpicos.
- Utilize um óleo ou gordura adequados para fritar. Se utilizar manteiga, margarina, azeite virgem extra ou banha de porco, regule o nível de temperatura 1 ou 2.
- Nunca aqueça uma frigideira sem vigilância, quer tenha ou não alimentos.
- Se a zona de cozinhar estiver a uma temperatura superior à do recipiente para cozinhar ou vice-versa, o sensor de fritura não será ativado corretamente.

Frigideiras para o sensor de fritura

Para o sensor de fritura estão disponíveis frigideiras especificamente adequadas. Estes acessórios especiais podem ser adquiridos posteriormente no comércio especializado ou junto da nossa Assistência técnica. Indique sempre o respetivo número de referência.

- Frigideira HZ390210 com 15 cm de diâmetro.
- Frigideira HZ390220 com 19 cm de diâmetro.
- Frigideira HZ390230 com 21 cm de diâmetro.
- Frigideira HZ390250 com 28 cm de diâmetro. Recomendado apenas para o disco simples com 28 cm de diâmetro.
- Teppan Yaki HZ390512. Recomendado apenas para o disco flexível.
- Chapa para grelhar HZ390522. Recomendado apenas para o disco flexível.

As frigideiras são antiaderentes, para que possa cozinhar os alimentos com pouco óleo.

Conselhos

- O sensor de fritura foi regulado especificamente para este tipo de frigideiras.
- Certifique-se de que o diâmetro do fundo da frigideira corresponde ao tamanho da zona de cozinhar. Coloque a frigideira no centro da zona de cozinhar.
- Um tamanho divergente das frigideiras ou o seu posicionamento incorreto pode fazer com que o sensor de fritura não seja ativado na zona de cozinhar flexível. Consulte o capítulo → "Zona flexível".
- Outras frigideiras podem aquecer demasiado. A temperatura pode ser regulada abaixo ou acima do nível de temperatura selecionado. Experimente, inicialmente, com o nível de temperatura mínimo e, se necessário, altere-o.

Níveis de temperatura

Nível de temperatura	Adequado para	
1	muito baixo	Preparação e redução de molhos, refogados de legumes e cozinhar alimentos com azeite virgem extra, manteiga ou margarina.
2	baixo	Cozinhar alimentos com azeite virgem extra, manteiga ou margarina, p. ex., omeletas.
3	médio - baixo	Cozinhar peixe e alimentos grossos, como, p. ex., almôndegas e salsichas.
4	médio - alto	Cozinhar bifés, bem passados, produtos ultracongelados panados, alimentos finos como escalopes, tiras de carnes e legumes.
5	alto	Cozinhar alimentos a altas temperaturas, p. ex., bifés mal passados ou no ponto, panquecas de batata e batatas assadas.

Tabela

A tabela indica o nível de temperatura apropriado para cada alimento. O tempo de fritura pode variar em função do tipo, peso, tamanho e qualidade dos alimentos.

O nível de temperatura regulado varia em função da frigideira utilizada.

Pré-aqueça a frigideira vazia e adicione óleo e os alimentos após o sinal sonoro.

	Nível de temperatura	Tempo total de fritura após o sinal sonoro (min.)
Carne		
Escalopes, simples ¹	4	6 - 10
Escalopes, panados ¹	4	6 - 10
Filetes ²	4	6 - 10
Costeletas ¹	3	10 - 15
Cordon bleu ¹	4	10 - 15
Escalopes de Viena ¹	4	10 - 15
Bife, mal passado (3 cm de espessura) ²	5	6 - 8
Bife, no ponto, (3 cm de espessura) ²	5	8 - 12
Bife, bem passado (3 cm de espessura) ¹	4	8 - 12
Peito de aves (2 cm de espessura) ¹	3	10 - 20
Strogonoff ³	4	7 - 12
Gyros ³	4	7 - 12
Toucinho ¹	2	5 - 8
Carne picada ³	4	6 - 10
Hambúrguer (1,5 de espessura) ¹	3	6 - 15
Almôndegas (2cm de espessura) ¹	3	10 - 20
Almôndegas recheadas ¹	3	10 - 20
Salsichas cozidas ¹	3	8 - 20

¹ Virar várias vezes.

² Colocar óleo e alimentos na frigideira após o sinal sonoro.

³ Mexer com regularidade.

⁴ Colocar manteiga e alimentos na frigideira após o sinal sonoro.

⁵ Duração total por dose. Preparar sucessivamente.

⁶ Adicionar água após o sinal sonoro. Adicionar os alimentos assim que a água ferver.

⁷ Adicionar os alimentos após o sinal sonoro.

	Nível de temperatura	Tempo total de fritura após o sinal sonoro (min.)
Salsichas cruas ¹	3	8 - 20
Peixe		
Filete de peixe, simples ¹	4	10 - 20
Filete de peixe, panado ¹	3	10 - 20
Gambas ¹	4	4 - 8
Camarões ¹	4	4 - 8
Peixe assado, inteiro ¹	3	10 - 20
Pratos de ovos		
Ovos estrelados em manteiga ⁴	2	2 - 6
Ovos estrelados em óleo ²	4	2 - 6
Ovos mexidos ³	2	4 - 9
Omelete ⁵	2	3 - 6
Crepes ⁵	5	1,5 - 2,5
Fatias douradas ⁵	3	4 - 8
Panquecas ⁵	3	10 - 15
Legumes e leguminosas		
Alho ³	2	2 - 10
Cebolas, refogar ligeiramente ³	2	2 - 10
Cebolas refogadas ³	3	5 - 10
Curgetes ¹	3	4 - 12
Beringelas ¹	3	4 - 12
Pimentos ¹	3	4 - 15
Fritar espargos verdes ¹	3	4 - 15
Cogumelos ³	4	10 - 15
Estufar legumes em óleo ³	1	10 - 20
Glacear legumes ³	3	6 - 10
Batatas		
Batatas fritas depois de cozidas com pele ³	5	6 - 12
Batatas fritas a partir de batatas cruas ³	4	15 - 25
Croquetes de batata ⁵	5	2,5 - 3,5
Batatas salteadas suíças ⁴	2	50 - 55
Batatas glaceadas ³	3	10 - 15

¹ Virar várias vezes.

² Colocar óleo e alimentos na frigideira após o sinal sonoro.

³ Mexer com regularidade.

⁴ Colocar manteiga e alimentos na frigideira após o sinal sonoro.

⁵ Duração total por dose. Preparar sucessivamente.

⁶ Adicionar água após o sinal sonoro. Adicionar os alimentos assim que a água ferver.

⁷ Adicionar os alimentos após o sinal sonoro.

	Nível de temperatura	Tempo total de fritura após o sinal sonoro (min.)
Molhos		
Molho de tomate com legumes ³	1	25 - 35
Molho bechamel ³	1	10 - 20
Molho de queijo ³	1	10 - 20
Reduzir molho ³	1	25 - 35
Molhos doces ³	1	15 - 25
Produtos ultracongelados		
Escalopes ¹	4	15 - 20
Cordon bleu ¹	4	10 - 30
Peito de frango ¹	4	10 - 30
Panados de frango ¹	4	10 - 15
Gyros ³	4	10 - 15
Kebab ³	4	10 - 15
Filete de peixe, simples ¹	3	10 - 20
Filete de peixe, panado ¹	3	10 - 20
Barrinhas de peixe ¹	4	8 - 12
Cozer batatas fritas ³	5	4 - 6
Pratos salteados ³	3	6 - 10
Crepes primavera ¹	4	10 - 30
Camembert ¹	3	10 - 15
Outros		
Camembert ¹	3	7 - 10
Croutons ³	3	6 - 10
Refeições prontas secas ⁶	1	5 - 10
Torrar amêndoas ⁷	4	3 - 15
Torrar nozes ⁷	4	3 - 15
Torrar pinhões ⁷	4	3 - 15
¹ Virar várias vezes. ² Colocar óleo e alimentos na frigideira após o sinal sonoro. ³ Mexer com regularidade. ⁴ Colocar manteiga e alimentos na frigideira após o sinal sonoro. ⁵ Duração total por dose. Preparar sucessivamente. ⁶ Adicionar água após o sinal sonoro. Adicionar os alimentos assim que a água ferver. ⁷ Adicionar os alimentos após o sinal sonoro.		

Teppan Yaki e Grill para a zona Flex Zone

Grill







































O Grill adapta-se à zona Flex Zone. Pode preparar, de forma simples e saudável, quantidades grandes e pequenas de carne, peixe, legumes frescos e pão com muito pouco óleo. O padrão das ranhuras permite que os pratos absorvam pouca gordura. O manuseamento simples permite grelhar pratos que, na aparência e no sabor, parecem ter sido preparados no grelhador tradicional. Adicione um pouco de óleo na grelha ou na superfície dos alimentos, para facilitar a transferência de calor.

Teppan Yaki

O Teppan Yaki permite-lhe preparar de forma fácil e saudável carne, peixe, frutos do mar, legumes, doçaria e pão com muito pouco óleo. O Teppan Yaki adapta-se perfeitamente à zona Flex Zone. O contacto direto com a chapa e a transferência uniforme de calor preservam a consistência, a cor e a suculência dos alimentos ao tostar e dourar.

A tabela que se segue mostra uma seleção de pratos, ordenados pelos alimentos. A temperatura e o tempo de cozedura dependem da quantidade, estado e qualidade dos alimentos.

Conselho: Defina a zona Flex Zone como disco único, para ativar a função corretamente.

	Recipientes para cozinhar	Nível de temperatura	Tempo de cozedura total após sinal sonoro (min.)
Carne			
Escalopes, simples ¹	 / 	4	6 - 10
Filete ¹	 / 	4	6 - 10
Costeleta ¹	 / 	3	10 - 15
Bife, mal passado (3 cm de espessura) ¹	 / 	5	6 - 8
Bife, no ponto (3 cm de espessura) ¹	 / 	5	8 - 12
Bife, bem passado (3 cm de espessura) ¹	 / 	4	8 - 12
Peito de frango (2 cm de espessura) ¹	 / 	3	10 - 20
Toucinho ¹	 / 	3	5 - 8
Hambúrguer ¹	 / 	3	6 - 15
Salsicha escaldada ¹	 / 	4	8 - 20
Salsicha, crua ¹	 / 	4	8 - 20
Gyros ²		4	7 - 12
Carne picada ²		4	6 - 10
Peixe e frutos do mar			
Filete de peixe, simples ¹	 / 	4	10 - 20
Caranguejos ¹	 / 	4	4 - 8
Camarões ¹	 / 	4	4 - 8
Cozinhar o peixe inteiro ¹	 / 	3	15 - 30
Legumes			
Curgete ¹	 / 	3	4 - 12
Beringela ¹	 / 	3	4 - 12
Pimento ¹	 / 	3	4 - 15

¹ Adicionar o óleo (se necessário) e os alimentos após o sinal sonoro. Virar, quando for necessário.























² Adicionar o óleo (se necessário) e os alimentos após o sinal sonoro. Mexer com regularidade.

³ Adicionar a manteiga e os alimentos após o sinal sonoro. Virar, quando for necessário.

⁴ Adicionar o óleo (se necessário) e os alimentos após o sinal sonoro. Duração total por dose. Assar sucessivamente.

⁵ Adicionar o óleo (espalhar pela superfície dos alimentos) e os alimentos após o sinal sonoro. Virar, quando for necessário.

⁶ Adicionar os alimentos após o sinal sonoro.

	Recipientes para cozinhar	Nível de temperatura	Tempo de cozedura total após sinal sonoro (min.)
Cozinhar espargos verdes ¹	 / 	3	4 - 15
Cogumelos ²	 / 	4	10 - 15
Alho ²		2	2 - 10
Refogar a cebola ²		2	2 - 10
Glacear legumes ²		3	6 - 10
Batatas			
Batatas assadas a partir de batatas cozidas ²		5	6 - 12
Panqueca de batata ⁴		5	2,5 - 3,5
Batatas glaceadas ²		3	10 - 15
Pratos de ovos			
Ovos fritos em manteiga ³		2	2 - 6
Ovos fritos em óleo ¹		4	2 - 6
Ovo mexido ²		2	4 - 9
Omeleta ⁴		2	3 - 6
Panqueca ⁴		5	1,5 - 2,5
Rabanada ⁴		3	4 - 8
Kaiserschmarrn ⁴		3	10 - 15
Outros			
Torrada ⁵	 / 	4	4 - 6
Croutons ²		3	6 - 10
Torrar amêndoas ⁶		4	3 - 15
Torrar nozes ⁶		4	3 - 15
Torrar pinhões ⁶		4	3 - 15

¹ Adicionar o óleo (se necessário) e os alimentos após o sinal sonoro. Virar, quando for necessário

² Adicionar o óleo (se necessário) e os alimentos após o sinal sonoro. Mexer com regularidade.

³ Adicionar a manteiga e os alimentos após o sinal sonoro. Virar, quando for necessário.

⁴ Adicionar o óleo (se necessário) e os alimentos após o sinal sonoro. Duração total por dose. Assar sucessivamente.

⁵ Adicionar o óleo (espalhar pela superfície dos alimentos) e os alimentos após o sinal sonoro. Virar, quando for necessário.

⁶ Adicionar os alimentos após o sinal sonoro.

Como regular

Selecione o nível de temperatura adequado da tabela. Coloque um recipiente vazio por cima do disco.

1. Toque no símbolo .
2. Selecione a zona de cozinhar. No visor da zona de cozinhar acende-se a indicação .

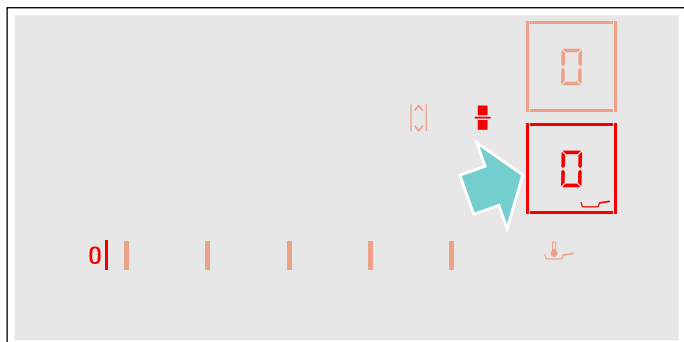

3. Nos 10 segundos seguintes, selecione o nível de temperatura desejado na zona de regulação.

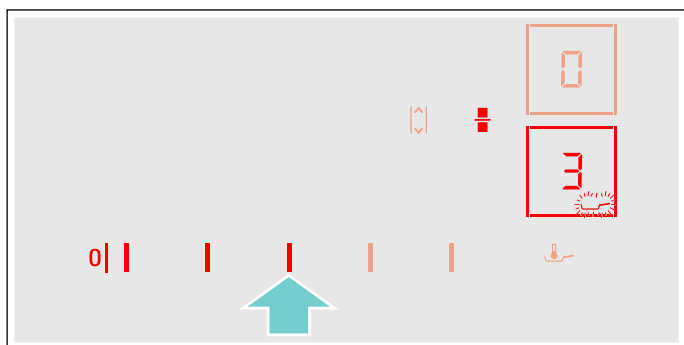

A função está ativada.

O símbolo de temperatura pisca até a temperatura de fritura ser atingida. Soa um sinal e o símbolo da temperatura deixa de piscar.

4. Quando a temperatura de fritura for atingida, deite primeiro o óleo e, a seguir, os alimentos na frigideira.

Conselho: Vire os alimentos, para que não queimem.

Desligar o sensor de fritura

Toque no símbolo e selecione a zona de cozinhar. A zona de cozinhar desliga-se e acende-se a indicação de calor residual.

Fecho de segurança para crianças

Com o fecho de segurança para crianças evita que crianças liguem a placa de cozinhar.

Ativar e desativar o fecho de segurança para crianças

A placa de cozinhar tem de estar desligada.

Ativar:

1. Ligue a placa de cozinhar com o interruptor principal.
2. Toque no símbolo durante aprox. 4 segundos. A indicação acende-se durante 10 segundos. A placa de cozinhar está bloqueada.

Desativar:

1. Ligue a placa de cozinhar com o interruptor principal.
2. Toque no símbolo durante aprox. 4 segundos. O bloqueio está desativado.

Dispositivo de segurança automático para crianças

Com esta função, o dispositivo de segurança para crianças é activado automaticamente sempre que se desliga a placa de cozedura.

Ligar e desligar

O procedimento para ativação do fecho de segurança automático para crianças é descrito no capítulo → "Regulações base"



Proteção contra anulação acidental

Se limpar o painel de comandos enquanto a placa de cozinhar estiver ligada, as regulações podem alterar-se. Para evitar isso, a placa de cozinhar tem uma função que bloqueia o painel de comandos durante a limpeza.

Para ativar: Toque no símbolo . É emitido um sinal sonoro. O painel de comandos fica bloqueado durante 35 segundos. Pode limpar a superfície do painel de comandos sem alterar as regulações.

Para desativar: O painel de comandos desbloqueia após 35 segundos. Para desativar a função antecipadamente, toque no símbolo .

Conselhos

- 30 segundos após a ativação, é emitido um sinal. Este indica que a função está a terminar.
- O bloqueio para limpeza não tem qualquer efeito no interruptor principal. A placa de cozinhar pode ser desligada em qualquer momento.



Corte automático de segurança

Quando uma zona de cozinhar estiver em funcionamento durante mais tempo e não for realizada nenhuma alteração na regulação, é ativada a desativação de segurança automática.

A zona de cozinhar deixa de aquecer. No campo de indiação da zona de cozinhar piscam alternadamente **F**, **B** e a indicação de calor residual **h** ou **H**.

O visor desliga-se se tocar num símbolo qualquer. A zona de cozinhar pode agora ser regulada novamente.



O momento da desativação de segurança automática depende da potência de cozedura regulada (após 1 a 10 horas).

Regulações base



O aparelho dispõe de várias regulações base. Estas regulações base podem ser adaptadas às suas necessidades pessoais.

Indicação	Função
c 1	Fecho de segurança para crianças 0 Manual*. 1 Automático. 2 Função desativada.
c 2	Sinais sonoros 0 Os sinais de confirmação e de falha estão desativados. 1 Apenas o sinal de falha está ativado. 2 Apenas o sinal de confirmação está ativado. 3 Todos os sinais sonoros estão ativados.*
c 3	Visualizar o consumo de energia 0 Desativado.* 1 Ativado.
c 5	Programação automática do tempo de cozedura 00 Desligado.* 0 1-99 Tempo até se desligar automaticamente.
c 6	Duração do sinal sonoro da função do temporizador 1 10 segundos.* 2 30 segundos. 3 1 minuto.
c 7	Função de Power Management. Limitar a potência geral da placa de cozinhar As definições disponíveis dependem da potência máxima da placa de cozinhar. 0 Desativada. Potência máxima da placa de cozinhar.*/** 1 1000 W de potência mínima. 1.5 1500 W ... 3 3000 W recomendado para 13 Ampere. 3.5 3500 W recomendado para 16 Ampere. 4 4000 W 4.5 4500 W recomendado para 20 Ampere. ... 9 ou 9.5 Potência máxima da placa de cozinhar.**
c 11	Alterar os níveis de potência predefinidos para a função Move -9 Nível de potência predefinido para a zona de cozinhar dianteira. -5 Nível de potência predefinido para a zona de cozinhar central. -1.5 Nível de potência predefinido para a zona de cozinhar traseira.
c 12	Verificar o recipiente para cozinhar e o resultado do processo de cozedura 0 Não adequado 1 Não ideal 2 Adequado

c 13 Configurar a ativação do disco flexível

-  Como dois discos independentes.
-  Como disco único.*

c 0 Repor as regulações padrão

-  Regulações individuais.*
-  Repor as regulações de fábrica.

*Regulação de fábrica



**A potência máxima da placa de cozinhar é indicada na placa de características.

Aceda assim às regulações base:

A placa de cozinhar tem de estar desligada.

1. Ligue a placa de cozinhar.
2. Nos próximos 10 segundos, toque no símbolo  durante aprox. 4 segundos.
As primeiras quatro indicações fornecem informações sobre o produto. Toque na zona de regulação, para poder visualizar cada uma das indicações.

Informações sobre o produto	Indicação
Índice da Assistência Técnica (KI)	 
Número de série	<i>Fd</i>
Número de série 1	<i>95.</i>
Número de série 2	<i>05</i>

3. Se voltar a tocar no símbolo , aceda às regulações base.
Nas indicações, acendem o símbolo  e o símbolo  como pré-regulação.



4. Toque repetidamente no símbolo , até ser apresentada a função desejada.
5. Em seguida, selecione a regulação desejada na zona de regulação.

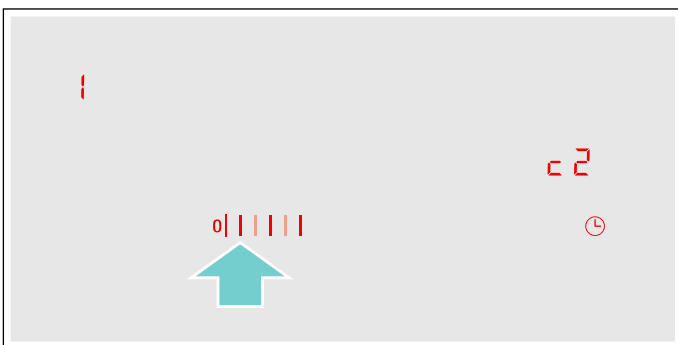

6. Toque no símbolo  durante, no mínimo, 4 segundos.

As regulações foram memorizadas.

Sair das regulações de base

Desligar a placa de cozedura com o interruptor principal.

Indicação do consumo de energia

Esta função mostra o consumo de energia total do último processo de cozedura nesta placa de cozinhar.

Depois de desligar a placa, o consumo é indicado durante 10 segundos em quilowatt-hora, p. ex., **1.08** kWh.

A precisão da indicação depende da qualidade de tensão da corrente elétrica, entre outros.

Para saber como ativar esta função consulte o capítulo → "Regulações base"

Teste do recipiente para cozinhar

Esta função permite verificar a rapidez e a qualidade do processo de cozedura em função do recipiente para cozinhar.

O resultado é um valor de referência e depende das características do recipiente para cozinhar e da zona de cozinhar utilizada.

1. Coloque o recipiente para cozinhar frio, com aprox. 200 ml de água, ao centro da zona de cozinhar cujo diâmetro melhor se adequa ao fundo do recipiente.
2. Aceda às regulações base e selecione a regulação **c 12**.
3. Toque na zona de regulação. Na indicação da zona de cozinhar pisca **—**.
A função está ativada.

Após 10 segundos surge na indicação da zona de cozinhar o resultado relativo à qualidade e à rapidez do processo de cozedura.

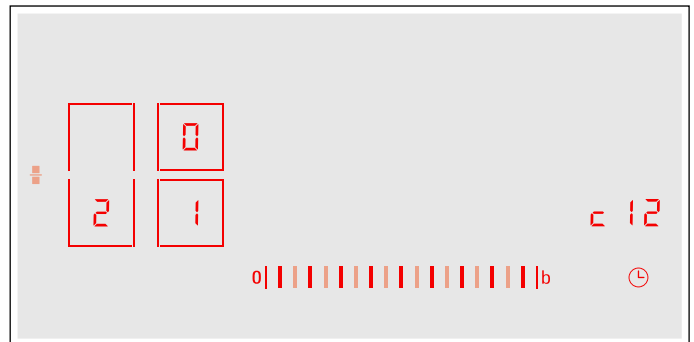

Verifique o resultado com base na seguinte tabela:

Resultado	
	O recipiente para cozinhar não é adequado para a zona de cozinhar e, por isso, não é aquecido.*
	O recipiente para cozinhar aquece mais lentamente do que o esperado e o processo de cozedura não ocorre de forma perfeita.*
	O recipiente para cozinhar aquece corretamente e o processo de cozedura está em ordem.
* Se estiver presente uma zona de cozinhar mais pequena, teste o recipiente para cozinhar novamente na zona de cozinhar mais pequena.	

Para reativar esta função, toque na zona de regulação.

Conselhos

- A zona de cozinhar flexível é uma zona de cozinhar única; utilize apenas um único recipiente para cozinhar.
- Quando a zona de cozinhar usada é muito menor do que o diâmetro do recipiente para cozinhar, apenas será aquecido o centro do recipiente o que poderá resultar num cozinhado menos satisfatório.
- Pode consultar informações sobre esta função no capítulo → "Regulações base".
- Pode consultar informações sobre o tipo, tamanho e posicionamento do recipiente para cozinhar nos capítulos → "Cozedura por indução" e → "Zona flexível".

PowerManager

Com a função Power Manager é possível configurar a potência total da placa de cozinhar.

A placa de cozinhar está predefinida de fábrica. A sua potência máxima está indicada na placa de características. Com a função Power Manager é possível alterar o valor de acordo com as exigências da instalação elétrica.

Para não ultrapassar este valor de ajuste, a placa de cozinhar distribui automaticamente a potência disponível pelos discos ligados.

Assim que a função Power Manager estiver ativada, a potência de um disco pode diminuir temporariamente para um valor abaixo do valor nominal. Se um disco estiver ligado e o limite de potência for atingido, na indicação da potência de cozedura surge brevemente $_$. O aparelho regula-se e seleciona autonomamente o nível máximo de potência possível.

Para mais informações sobre este assunto, tais como a potência total da placa de cozinhar, consulte o capítulo → "Regulações base"

Limpeza

Poderá adquirir produtos de limpeza e manutenção adequados através da Assistência Técnica ou na nossa loja eletrónica.

Placa de cozedura

Limpeza

Depois de cozinhar, limpe sempre a placa de cozinhar. Deste modo, evita que os resíduos aderentes se agarrem ainda mais à placa. Limpe a placa de cozinhar só depois de a indicação de calor residual se apagar.

Limpe a placa de cozinhar com um pano multiuso húmido e seque-a com um pano, para impedir que se formem manchas de calcário.

Utilize apenas produtos de limpeza adequados para placas de cozinhar deste tipo. Observe as indicações do fabricante na embalagem do produto.

Nunca utilize:

- Detergente da louça não diluído
- Produto de limpeza para a máquina de lavar a louça
- Detergentes abrasivos
- Produtos de limpeza agressivos, tais como spray limpa-fornos ou produtos para a remoção de manchas
- Esponjas abrasivas
- Aparelhos de limpeza a alta pressão ou com jato de vapor

É possível remover a sujidade mais resistente com um raspador para placas vitrocerâmicas, disponível no comércio da especialidade. Respeite as instruções do fabricante.

Poderá adquirir raspadores para placas vitrocerâmicas através da nossa Assistência Técnica ou na nossa loja online.

Obterá bons resultados de limpeza com esponjas especiais para a limpeza de placas de vitrocerâmica.

Manchas possíveis

Resíduos de calcário e água	Limpe a placa de cozinhar assim que tiver arrefecido. Pode utilizar um produto de limpeza adequado para placas vitrocerâmicas.*
Açúcar, amido de arroz ou plástico	Limpar de imediato. Utilize um raspador para placas vitrocerâmicas. Atenção: perigo de queimaduras.*

* A seguir, limpe com um pano multiuso húmido e seque com um pano.

Conselho: Não utilize produtos de limpeza enquanto a placa de cozinhar ainda estiver quente, pois poderão formar-se manchas. Remova, por completo, os resíduos do produto de limpeza utilizado.

Aro da placa de cozinhar

Para evitar danos no aro da placa, respeite as seguintes indicações:

- Utilize apenas soluções quentes à base de detergente.
- Lave bem os panos multiuso novos, antes de os utilizar.
- Não utilize produtos de limpeza agressivos ou abrasivos.
- Não utilize raspadores para placas vitrocerâmicas ou objetos cortantes.

Perguntas frequentes e respostas (FAQ)

Utilização

Porque não é possível ligar a placa de cozinhar e porque acende o símbolo do fecho de segurança para crianças?

O fecho de segurança para crianças está ativado.

Pode consultar informações sobre esta função no capítulo → "*Fecho de segurança para crianças*"

Porque piscam as indicações e soa um sinal sonoro?

Remova líquidos ou restos de alimentos do painel de comandos. Remova todos os objetos que se encontram no painel de comandos.

As instruções para desativar o sinal sonoro encontram-se no capítulo → "*Regulações base*"

Porque não é possível ativar o sensor de fritura?

A potência máxima do aparelho foi atingida ou a função PowerManager está ativada. Desligue ou diminua os níveis de potência dos discos ativos.

Pode consultar mais informações sobre esta função no capítulo → "*PowerManager*" na página 64

Ruídos

Porque se ouve ruídos durante a cozedura?

Dependendo das características do fundo dos recipientes para cozinhar podem ouvir-se ruídos durante o funcionamento da placa de cozinhar. Estes ruídos são normais na tecnologia de indução e não indicam qualquer defeito.

Ruídos possíveis:

Zumbido profundo tal como um transformador:

Ocorre durante a cozedura com potência de cozedura elevada. O ruído desaparece ou torna-se mais baixo se reduzir a potência de cozedura.

Assobio profundo:

Ocorre quando o recipiente para cozinhar está vazio. Este ruído desaparece se deitar água ou colocar alimentos no recipiente para cozinhar.

Estalos:

Ocorre em recipientes para cozinhar de diferentes materiais sobrepostos ou durante a utilização simultânea de recipientes para cozinhar de diferentes tamanhos e materiais. O volume do ruído pode variar conforme a quantidade e o tipo de preparação dos alimentos.

Ruídos

Apitos altos:

Podem ocorrer quando são usadas duas zonas de cozinhar ao mesmo tempo e com potência de cozedura elevada. Os apitos desaparecem ou tornam-se mais fracos se reduzir a potência de cozedura.

Ruído do ventilador:

A placa de cozinhar possui um ventilador que se liga quando deteta elevadas temperaturas. O ventilador poderá continuar a funcionar mesmo após a desconexão da placa de cozinhar, caso a temperatura medida ainda seja demasiado elevada.

Recipientes para cozinhar

Que recipientes para cozinhar são adequados para a placa de indução?

Pode consultar informações sobre recipientes para cozinhar adequados para indução no capítulo → *"Cozedura por indução"*.

Por que motivo a zona de cozinhar não aquece e a potência de cozedura está a piscar?

A zona de cozinhar, sobre a qual está pousado o recipiente, não está ligada.

Certifique-se de que a zona de cozinhar, sobre a qual está pousado o recipiente, está ligada.

O recipiente para cozinhar é demasiado pequeno para a zona de cozinhar ligada ou não é adequado para a indução.

Certifique-se de que o recipiente para cozinhar é adequado para indução e que está pousado sobre a zona de cozinhar, cujo tamanho melhor corresponda ao recipiente. Pode consultar mais informações sobre o tipo, tamanho e posicionamento do recipiente para cozinhar nos capítulos → *"Cozedura por indução"*, → *"Zona flexível"* e → *"Função Move"*.

Porque demora tanto para o recipiente para cozinhar aquecer ou porque não aquece o suficiente, mesmo quando está ajustada uma potência de cozedura elevada?

O recipiente para cozinhar é demasiado pequeno para a zona de cozinhar ligada ou não é adequado para a indução.

Certifique-se de que o recipiente para cozinhar é adequado para indução e que está pousado sobre a zona de cozinhar, cujo tamanho melhor corresponda ao recipiente. Pode consultar mais informações sobre o tipo, tamanho e posicionamento do recipiente para cozinhar nos capítulos → *"Cozedura por indução"*, → *"Zona flexível"* e → *"Função Move"*.

Limpeza

Como se limpa a placa de cozinhar?

Para obter os melhores resultados, utilize produtos de limpeza para vitrocerâmica. Desaconselha-se o uso de produtos de limpeza afiados ou abrasivos, produtos de limpeza para máquina de lavar louça (concentrados) ou panos abrasivos.

Pode consultar informações sobre a limpeza e manutenção da placa de cozinhar no capítulo → *"Limpeza"*

Defeito: O que fazer?

Geralmente, as avarias costumam ser pequenos problemas fáceis de resolver. Antes de contactar o Serviço de Assistência Técnica, tenha em atenção as indicações da tabela.

Indicação	Causa possível	Resolução
nenhuma	Existe uma interrupção da corrente elétrica. O aparelho não foi ligado de acordo com o esquema de ligações. Avaria do sistema eletrónico.	Com a ajuda de outros aparelhos elétricos verifique se ocorreu um curto-circuito na alimentação de energia. Certifique-se de que o aparelho foi ligado de acordo com o esquema de ligações. Não tente eliminar a avaria, informe o Serviço de Assistência Técnica.
As indicações piscam	O painel de comandos está húmido ou encontra-se um objecto sobre o mesmo.	Seque o painel de comandos ou retire o objecto.
A indicação — pisca nas indicações das zonas de cozinhar	Ocorreu uma avaria no sistema eletrónico.	Cubra por breves instantes o painel de comandos para confirmar a avaria.
<i>F2</i>	O sistema eletrónico sofreu um sobreaquecimento e desligou a respetiva zona de cozinhar.	Aguarde que o sistema eletrónico arrefeça o suficiente. Em seguida toque num símbolo à escolha na placa de cozinhar.
<i>F4</i>	O sistema eletrónico sofreu um sobreaquecimento e todas as zonas de cozinhar foram desligadas.	
<i>F5</i> + potência de cozedura e sinal sonoro	Um tacho quente encontra-se na área do painel de comandos. O sistema eletrónico ameaça sobreaquecer.	Remova o tacho. Pouco tempo depois, a indicação de falha apaga-se. Pode continuar a cozinhar.
<i>F5</i> e sinal sonoro	Um tacho quente encontra-se na área do painel de comandos. Para proteger o sistema eletrónico, a zona de cozinhar foi desligada.	Remova o tacho. Aguarde alguns segundos. Toque numa zona de comandos qualquer. Pode continuar a cozinhar quando a indicação de falha se apagar.
<i>F1/F6</i>	A zona de cozinhar sobreaqueceu e, para proteção da sua bancada de trabalho, foi desligada.	Aguarde até o sistema eletrónico ter arrefecido o suficiente e ligue novamente a zona de cozinhar.
<i>F8</i>	A zona de cozinhar esteve em funcionamento durante muito tempo e sem interrupção.	A desativação de segurança automática foi ativada. Ver capítulo
<i>E9000</i> <i>E9010</i>	A tensão operacional está defeituosa, fora do modo de operação normal.	Entre em contacto com o seu fornecedor de eletricidade.
<i>U400</i>	A placa de cozinhar não está ligada corretamente	Desligue a placa de cozinhar da corrente. Certifique-se de que o aparelho foi ligado de acordo com o esquema de ligações.
<i>dE</i>	O modo de demonstração está ativado	Desligue a placa de cozinhar da corrente. Aguarde 30 segundos e ligue novamente. Nos 3 minutos seguintes toque na zona de comandos qualquer. O modo de demonstração está desativado.

Não coloque nenhuma panela quente sobre o painel de comandos.

Conselhos

- Se na indicação surgir *E*, mantenha o campo do sensor da zona de cozinhar correspondente premido, para poder fazer a leitura do código de avaria.
- Se o código de avaria não estiver mencionado na tabela, desligue a placa de cozinhar da rede elétrica, aguarde 30 segundos e, em seguida, volte a ligá-la. Se a indicação surgir novamente, contacte a Assistência Técnica e indique o código de avaria.
- Se surgir um erro, o aparelho não muda para o modo standby.

Serviços Técnicos

Se o seu aparelho precisar de ser reparado, o nosso Serviço de Assistência Técnica está à sua disposição. Nós encontramos sempre uma solução adequada, também para evitar deslocações inúteis de funcionários da assistência técnica.

Número E e número FD

Sempre que entrar em contacto com os nossos Serviços de Assistência Técnica, é favor indicar as referências E e FD do aparelho.

A placa de características onde constam estas referências encontra-se:

- no cartão de identificação do aparelho.
- na parte inferior da placa de cozinhar.

A referência E encontra-se também na superfície de vidro da placa de cozinhar. Pode verificar o índice da Assistência Técnica (KI) e a referência FD, acedendo às regulações base. Para isso, consulte o capítulo → "*Regulações base*".

Tenha em atenção que a deslocação do técnico da assistência não é gratuita em caso de utilização incorreta do aparelho, mesmo durante o período de garantia.

Os dados para contacto com todos os países encontram-se no índice dos Serviços Técnicos anexo.

Ordem de reparação e apoio em caso de anomalias

PT 21 4250 720

Confie na competência do fabricante. Assim, poderá ter a certeza de que a reparação é executada por técnicos especializados com a devida formação e com as peças de reparação originais para o seu aparelho.

Refeições de teste

Esta tabela foi elaborada para institutos de ensaio, de forma a facilitar a realização de testes aos nossos aparelhos.

Os dados da tabela fazem referência aos nossos recipientes, acessórios da Schulte-Ufer (4 utensílios de cozinha para a placa de indução HZ 390042), com as seguintes dimensões:

- Tacho de Ø 16 cm, 1,2 l para zonas de cozedura de Ø 14,5 cm
- Panela de Ø 16 cm, 1,7 l para zonas de cozedura de Ø 14,5 cm
- Panela de Ø 22 cm, 4,2 l para zonas de cozedura de Ø 18 cm
- Frigideira de Ø 24 cm, para zonas de cozedura de Ø 18 cm

Refeições de teste	Recipiente	Potência de cozedura	Pré-aquecer	Cozinhar		
			Tempo de duração (Min:Seg)	Tampa	Potência de cozedura	Tampa
Derreter chocolate						
Cobertura (p. ex., marca Dr. Oetker, chocolate preto 55 % cacau, 150 g)	Tacho com cabo Ø 16 cm	-	-	-	1.5	não
Aquecer e manter quente um guisado de lentilhas						
Guisado de lentilhas*						
Temperatura inicial 20 °C						
Quantidade: 450 g	Panela Ø 16 cm	9	1:30 (sem mexer)	sim	1.5	sim
Quantidade: 800 g	Panela Ø 22 cm	9	2:30 (sem mexer)	sim	1.5	sim
Guisado de lentilhas de conserva						
P. ex., terrina de lentilhas com salsichas da marca Erasco.						
Temperatura inicial 20 °C						
Quantidade: 500 g	Panela Ø 16 cm	9	aprox. 1:30 (mexer após aprox. 1 min.)	sim	1.5	sim
Quantidade: 1 kg	Panela Ø 22 cm	9	aprox. 2:30 (mexer após aprox. 1 min.)	sim	1.5	sim
Preparar molho Béchamel						
Temperatura do leite: 7 °C						
Ingredientes: 40 g de manteiga, 40 g de farinha, 0,5 l de leite (3,5 % de teor de gordura) e uma pitada de sal						
1. Derreta a manteiga, misture a farinha e o sal e aqueça a massa.	Tacho com cabo Ø 16 cm	2	aprox. 6:00	não	-	-
2. Adicione o leite à mistura e leve-a ao lume, mexendo sempre.		7	aprox. 6:30	não	-	-
3. Quando o molho Béchamel começar a ferver, deixe-o mais 2 minutos na zona de cozinhar, mexendo sempre.		-	-	-	2	não

*Receita de acordo com a norma DIN 44550

**Receita de acordo com a norma DIN EN 60350-2

Refeições de teste	Recipiente	Potência de cozedura	Pré-aquecer		Cozinhar	
			Tempo de duração (Min:Seg)	Tampa	Potência de cozedura	Tampa
Cozer arroz doce						
Arroz doce, cozido com tampa Temperatura do leite: 7 °C Aqueça o leite até este começar a subir. Regule a potência de cozedura recomendada e adicione arroz, açúcar e sal ao leite. Tempo de cozedura, incluindo pré-aquecimento, aprox. 45 min.						
Ingredientes: 190 g de arroz carolino, 90 g de açúcar, 750 ml de leite (3,5 % de teor de gordura) e 1 g de sal	Panela Ø 16 cm	8.5	aprox. 5:30	não	3 (mexer após 10 min.)	sim
Ingredientes: 250 g de arroz carolino, 120 g de açúcar, 1 l de leite (3,5 % de teor de gordura) e 1,5 g de sal	Panela Ø 22 cm	8.5	aprox. 5:30	não	3 (mexer após 10 min.)	sim
Arroz doce, cozido sem tampa Temperatura do leite: 7 °C Adicione os ingredientes ao leite e aqueça, mexendo sempre. Selecione a potência de cozedura recomendada, quando o leite tiver atingido aprox. 90 °C, e deixe ferver em lume brando durante aprox. 50 min. num nível baixo.						
Ingredientes: 190 g de arroz carolino, 90 g de açúcar, 750 ml de leite (3,5 % de teor de gordura) e 1 g de sal	Panela Ø 16 cm	8.5	aprox. 5:30	não	3	não
Ingredientes: 250 g de arroz carolino, 120 g de açúcar, 1 l de leite (3,5 % de teor de gordura) e 1,5 g de sal	Panela Ø 22 cm	8.5	aprox. 5:30	não	2.5	não
Cozer arroz*						
Temperatura da água: 20 °C						
Ingredientes: 125 g de arroz agulha, 300 g de água e uma pitada de sal	Panela Ø 16 cm	9	aprox. 2:30	sim	2	sim
Ingredientes: 250 g de arroz agulha, 600 g de água e uma pitada de sal	Panela Ø 22 cm	9	aprox. 2:30	sim	2.5	sim
Assar lombo de porco						
Temperatura inicial do lombo: 7 °C						
Quantidade: 3 lombos de porco (peso total aprox. 300 g, 1 cm de espessura) e 15 ml de óleo de girassol	Frigideira Ø 24 cm	9	aprox. 1:30	não	7	não
Preparar crepes**						
Quantidade: 55 ml de massa leveda por crepe	Frigideira Ø 24 cm	9	aprox. 1:30	não	7	não
Fritar batatas fritas ultracongeladas						
Quantidade: 2 l de óleo de girassol, por dose: 200 g de batatas fritas ultracongeladas (p. ex., McCain 123 Frites Original)	Panela Ø 22 cm	9	Até a temperatura do óleo atingir 180 °C	não	9	não
*Receita de acordo com a norma DIN 44550						
**Receita de acordo com a norma DIN EN 60350-2						

BSH Hausgeräte GmbH
Carl-Wery-Str. 34, 81739 München
GERMANY

siemens-home.bsh-group.com

Fabricado por BSH Hausgeräte GmbH bajo licencia de marca de Siemens AG
Fabricado pela BSH Hausgeräte GmbH sob licença de marca comercial da Siemens AG



9001378170
981019(01)