

meireles

Compact Oven



ES Manual de instrucciones

EN Instruction manual

PT Manual de instruções

FR Manuel d'instructions





Estas instrucciones son para su propia seguridad. Lea las instrucciones con atención antes de continuar con la instalación y uso de este aparato. Guarde el manual de instrucciones para poder consultarlo en el futuro.

ADVERTENCIA: Todo el trabajo de instalación debe llevarse a cabo por una persona bien calificada que siga estrictamente las normativas de construcción locales y estas instrucciones.

Para evitar los riesgos que están siempre presentes al utilizar un aparato eléctrico, es importante que este horno se instale correctamente y lea las instrucciones de seguridad cuidadosamente para evitar un mal uso y riesgos. Después de desembalar el horno, compruebe que no está dañado. En caso de duda, no utilice el aparato y póngase en contacto con el servicio de atención al cliente o distribuidor.

Compruebe el paquete, asegúrese de que tiene todas las piezas que incluye y decida el lugar apropiado para instalarlo. Si este producto contiene cristal, tenga cuidado durante el montaje o la manipulación para evitar lesiones personales o daños en el producto. La placa de especificaciones de este aparato muestra toda la información de identificación necesaria para realizar pedidos de piezas de recambio. Si vende, regala o deja instalado el aparato al mudarse de casa, asegúrese de pasar este manual, de modo que el nuevo propietario pueda familiarizarse con el aparato y las advertencias de seguridad.

SEGURIDAD

Todo el trabajo de instalación debe llevarse a cabo por una persona bien calificada que siga estrictamente las normativas de construcción locales y estas instrucciones.

- **ADVERTENCIA:** Asegúrese de que el aparato esté apagado al interruptor con fusible antes de reemplazar la lámpara para evitar la posibilidad de descargas eléctricas.
- **ADVERTENCIA:** Las piezas accesibles pueden calentarse durante el uso. Mantenga a los niños alejados.
- **ADVERTENCIA:** Si la puerta o las juntas estuvieran dañadas, el horno podría dejar de funcionar hasta que se haya reparado. Póngase en contacto con el servicio de atención al cliente para obtener ayuda.
- Durante la instalación no permita que el cable de alimentación entre en contacto con las piezas calientes del aparato.
- Asegúrese de que el cable de alimentación no está atrapado debajo o dentro del aparato y evite que se dañe.
- No instale el aparato al aire libre, en un lugar húmedo o en una superficie que pueda ser propensa a fugas de agua como debajo o cerca de un fregadero. En el caso de que haya una fuga de agua deje que la máquina se seque de forma natural. No la use y póngase en contacto con el servicio de atención al cliente para obtener ayuda.
- Deseche el material de embalaje cuidadosamente.
- No utilice pulverizadores inflamables cerca del aparato.
- **ADVERTENCIA:** Este aparato lo pueden usar niños a partir de 8 años y personas con capacidades físicas, sensoriales o mentales reducidas o sin experiencia ni conocimientos, si se les ha supervisado o instruido acerca del uso del aparato de una forma segura y comprenden los riesgos a los que están expuestos. Los niños no deben jugar con el aparato.
- Los niños no pueden realizar la limpieza ni el mantenimiento del aparato sin estar supervisados. Mantenga el aparato y su cable de alimentación fuera del alcance de los niños menores de 8 años.
- Si el cable de alimentación se daña, debe sustituirlo el fabricante, su distribuidor local u otro personal cualificado para evitar daños o lesiones.

- El aparato no está diseñado para funcionar a través de un temporizador ni de un sistema de control remoto externo.
- Este aparato es solo para uso doméstico y solo sirve para preparar comida. No utilice este aparato como una fuente de calor.
- El fabricante se exime de toda responsabilidad por daños personales o materiales que se puedan causar como resultado del uso inadecuado o la instalación incorrecta de este aparato.
- Peligro de quemaduras Cuando está en uso, el aparato se calienta. Debe tenerse cuidado para no tocar los elementos de calor del interior del horno.
- No se apoye ni coloque ningún objeto en la puerta del aparato. Puede dañar las bisagras.
- El horno se debe instalar de acuerdo con las instrucciones de instalación y se deben seguir todas las dimensiones.
- Antes de conectar el aparato a la fuente de alimentación, compruebe que el voltaje de alimentación y corriente nominal corresponde con la fuente de alimentación que se muestra en la etiqueta del aparato.
- No utilice nunca un aparato averiado. Si está dañado, desconecte el aparato de la toma de corriente eléctrica y póngase en contacto con su distribuidor.
- Peligro de descarga eléctrica. No intente reparar el aparato usted mismo. En caso de funcionamiento incorrecto, las reparaciones se deben llevar a cabo únicamente por personal cualificado.
- Para evitar dañar el cable, no lo apriete, doble ni raspe con bordes afilados. Manténgalo alejado de superficies calientes y llamas.
- Disponga el cable de alimentación de tal forma que no se pueda extraer o tropezar con él.
- Mantenga el aparato y su cable fuera del alcance de los niños.
- No utilice el aparato con las manos mojadas o si está sobre suelo mojado.
- Apague el producto siempre antes de desconectarlo de la alimentación eléctrica.
- Desconecte el horno de la fuente de alimentación cuando no lo utilice y antes de limpiarlo.
- **ADVERTENCIA:** Este aparato se suministra con un cable de alimentación de tres núcleos y debe conectarse directamente a la red mediante una toma omnipolar o bipolar con una separación mínima de 3 mm entre los contactos de cada conector.
- El fusible debería estar instalado en un lugar donde se pueda acceder fácilmente para que se pueda desconectar el aparato inmediatamente en caso de emergencia.
- El cableado fijo debe estar protegido contra superficies calientes.
- No cuelgue ningún objeto en el asa de la puerta del horno.
- **PRECAUCIÓN:** No cubra el fondo del horno con papel de aluminio u otros objetos. Existe riesgo de incendio y daños en el esmalte del horno.
- No ponga papel de aluminio, plástico, papel o tela en contacto con los elementos de calor.
- Nunca deje el aparato desatendido mientras lo está usando, especialmente cuando cocine con sustancias inflamables (p. ej. aceite caliente, grasa, etc.).
- No guarde, ni utilice nunca productos químicos abrasivos, aerosoles, inflamables o alimentos dentro o cerca del horno. Este horno ha sido diseñado específicamente para calentar o cocinar alimentos. El uso de productos químicos corrosivos en el calentamiento o la limpieza pueden dañar la unidad y causarle lesiones.
- Si se prende fuego en alguno de los alimentos del horno, mantenga la puerta cerrada. Apague el horno y desconéctelo de la alimentación eléctrica. Actúe con precaución al abrir la puerta.
- Póngase a un lado, y abra la puerta lentamente para ventilar el aire caliente o vapor. No ponga la cara al abrir la puerta y asegúrese de que no hay niños o mascotas cerca del horno.
- Utilice solamente utensilios adecuados para este tipo de horno.
- El horno se debe limpiar periódicamente y se deben eliminar los restos de alimentos.

- No utilice limpiadores abrasivos ni rascadores de metal para limpiar el cristal de la puerta. Pueden arañar la superficie y quebrar el cristal.
- No utilice un limpiador de vapor.
- **ADVERTENCIA:** El aparato y las piezas accesibles se calientan durante el uso. Se debe tener cuidado para no tocar los elementos de calor.
- No deje el producto al alcance de niños menores de 8 años, a no ser que estén supervisados continuamente.
- No instale el electrodoméstico tras una puerta decorativa, para evitar el sobrecalentamiento.

El fabricante declara que este producto cumple todos los requisitos esenciales sobre el material eléctrico de baja tensión prescritos en la directiva 2014/35/EU y de compatibilidad electromagnética prescrita por la directiva 2014/30/EU.



INSTALACIÓN

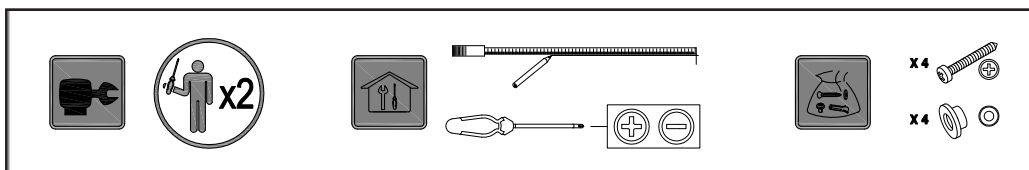

Toda la instalación deberá ser realizada por una persona competente o un electricista cualificado. Antes de conectar la corriente eléctrica asegúrese de que la tensión de la red se corresponde con la indicada en la placa de características técnicas.

Conexión directa

El aparato debe conectarse directamente a la red eléctrica mediante un disyuntor omnipolar con una apertura mínima de tres mm entre los contactos.

El instalador debe garantizar una conexión eléctrica correcta y que cumpla con el esquema de cableado.

El cable no debe quedar doblado ni comprimido.

Compruebe regularmente el enchufe y el cable de alimentación en busca de daños. Si el cable de alimentación se encuentra dañado, debe ser reemplazado por el fabricante, su agente de servicio o una persona con similar cualificación a fin de evitar peligros.

ADVERTENCIA: Este es un dispositivo de Clase I y DEBE conectarse a tierra.

Este aparato se suministra con un cable de alimentación de tres núcleos coloreados como sigue:

- Marrón = L o positivo
- Azul = N o negativo
- Verde y amarillo = E o tierra

El fusible debe ser de 13 amperios.

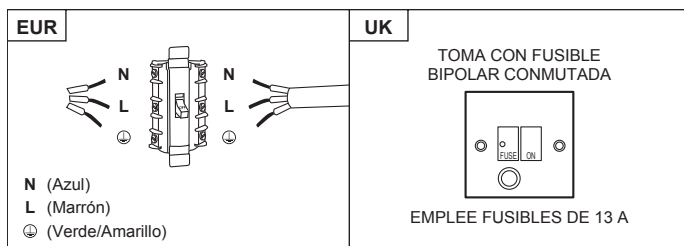

Para evitar los riesgos que están siempre presentes al utilizar un aparato eléctrico, es importante que este dispositivo se instale correctamente y lea las instrucciones de seguridad cuidadosamente para evitar un mal uso y riesgos. Conserve este manual para una futura referencia y páselo a cualquier futuro propietario. Después de desembalar el aparato, compruebe que no está dañado. En caso de duda, no utilice el aparato y póngase en contacto con el servicio de atención al cliente.

El fabricante se exime de toda responsabilidad por daños personales o materiales que se puedan causar como resultado de la instalación inadecuada o incorrecta del aparato. Las instalaciones eléctricas permanentes deben cumplir con las últimas normas de instalación de su país y para su propia seguridad, deberían realizarlas electricistas o contratistas cualificados.

Instalación

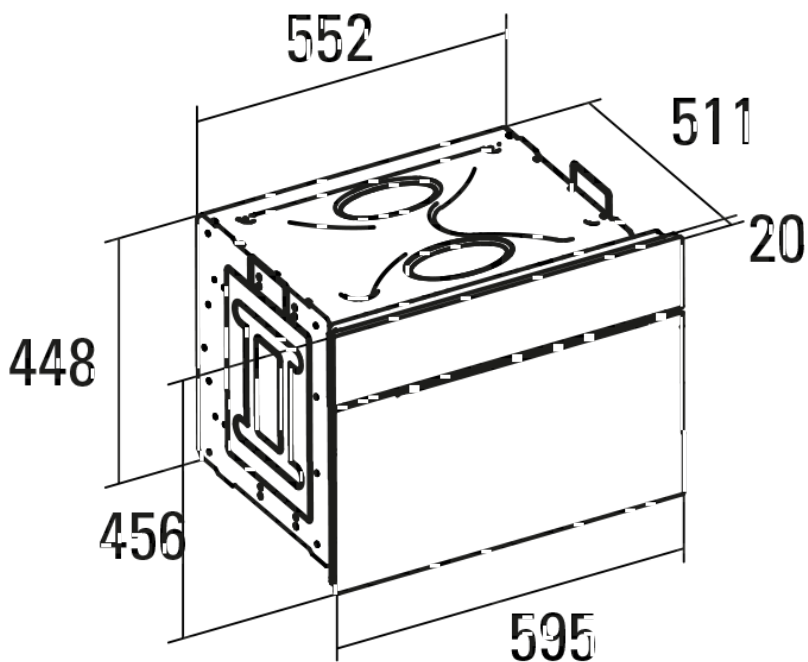

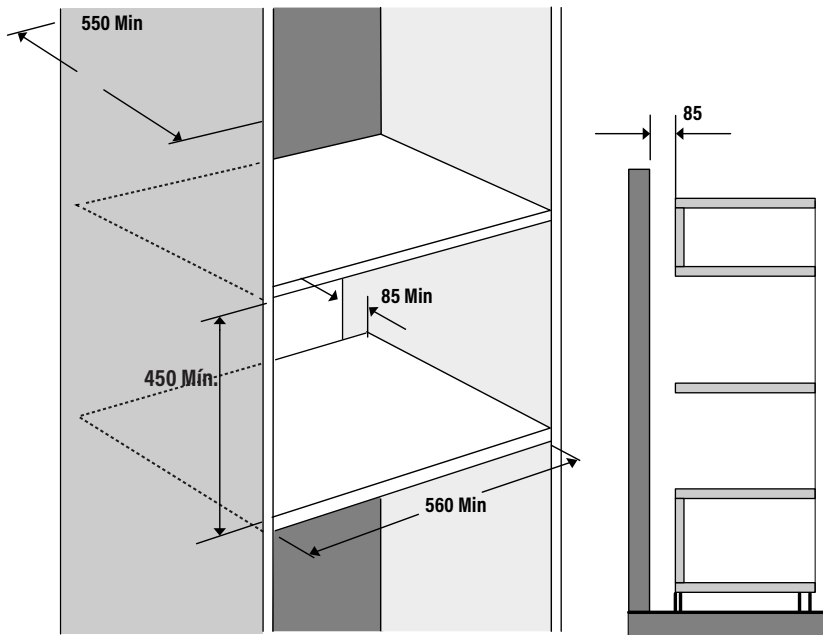
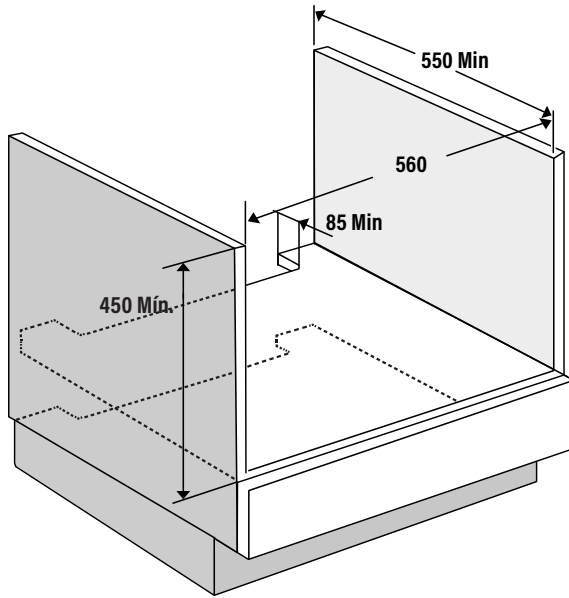

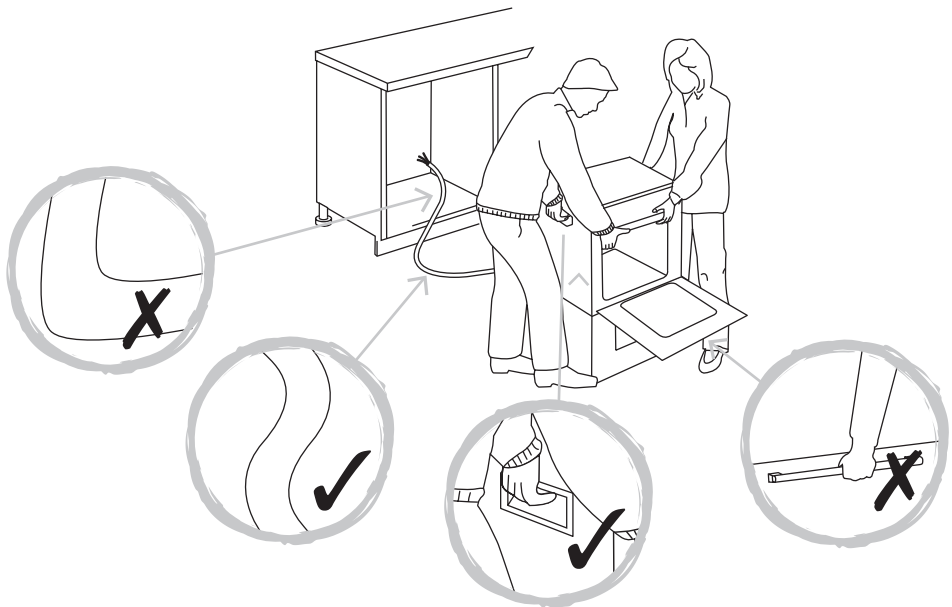
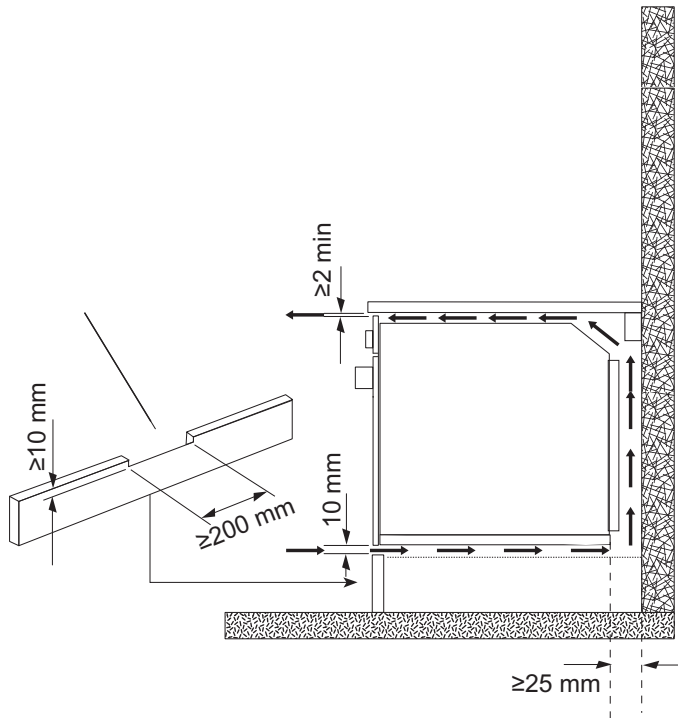

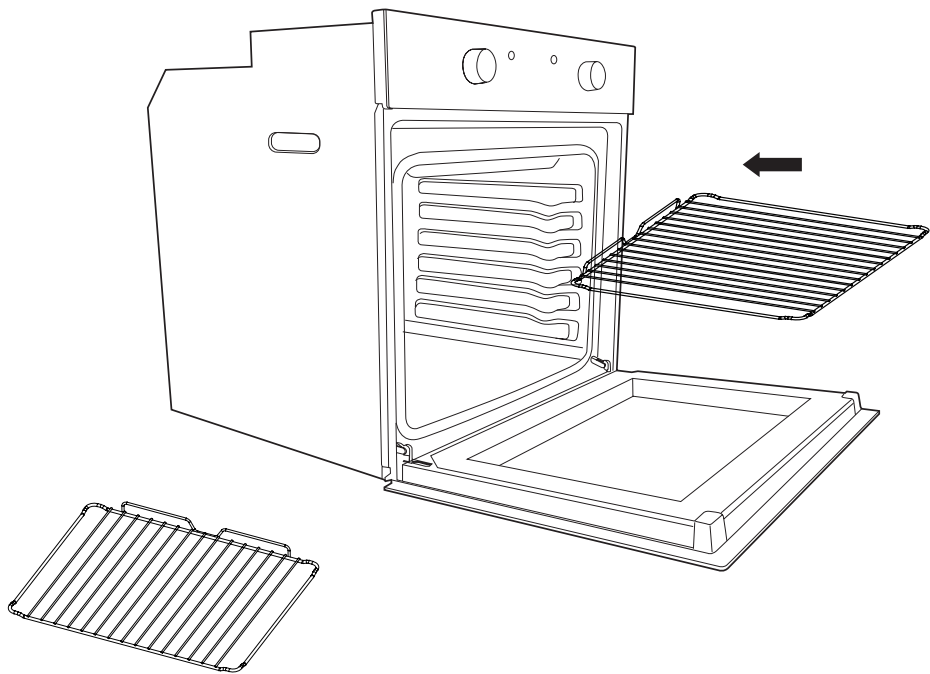
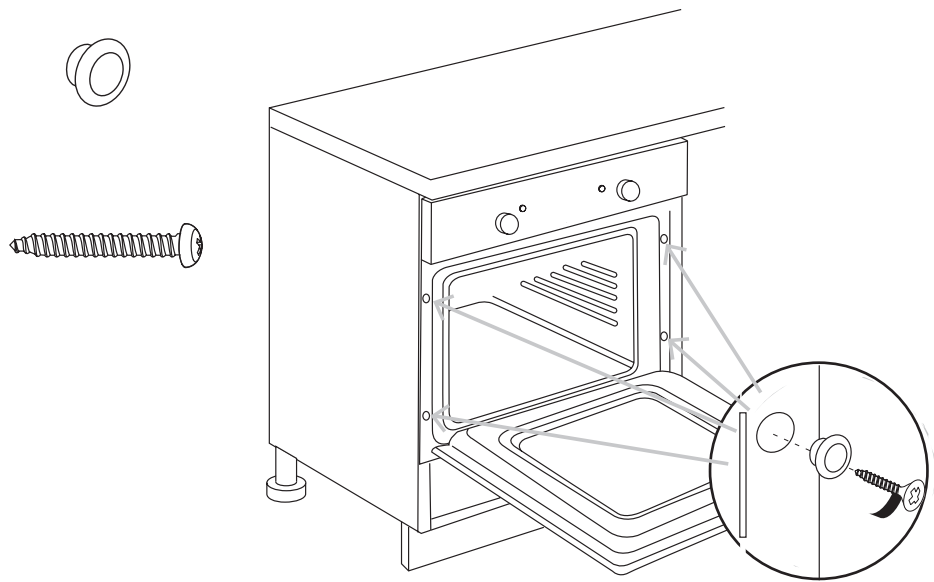

ANTES DE EMPEZAR

Encienda el aparato en la unidad de conexión conmutada con fusible. El aparato está listo para su uso.

ADVERTENCIA: Lea las instrucciones antes de utilizar el aparato.

Compruebe el paquete y asegúrese de tener todas las piezas de la lista. Decida sobre la ubicación adecuada para el producto.

Este producto contiene cristal; tenga cuidado durante el montaje o la manipulación para evitar lesiones personales o daños en el producto.

Si vende, regala o deja instalado el aparato al mudarse de casa, asegúrese de pasar también este manual, de modo que el nuevo propietario pueda familiarizarse con el aparato y las advertencias de seguridad.

Nota: Antes de usar el horno por primera vez, le recomendamos encenderlo y ajustarlo a su temperatura máxima. Mantenga cerrada la puerta del horno y deje el aparato encendido durante 1,5 horas sin nada en su interior.

Asegure una ventilación adecuada durante este proceso abriendo las puertas y ventanas de la habitación. Si observa algún olor durante esta operación es debido a la evaporación de las sustancias utilizadas para proteger el aparato durante el almacenamiento antes de la instalación.

FUNCIONAMIENTO Y AJUSTES











ICONO	FUNCIÓN	DESCRIPCIÓN
	LUZ DEL HORNO	Automática cuando se selecciona el modo de cocinado para todos los modelos. La luz del horno permanece encendida mientras se usa el horno.
	MODO DE CONVECCIÓN	Proporciona cocinado tradicional con calor desde los elementos superior e inferior.
	MODO DE ELEMENTO SUPERIOR	Es para el cocinado suave, dorar o conservar calientes los platos cocinados.
	MODO DE ELEMENTO INFERIOR	Se usa para el cocinado lento y para calentar comidas.
	MODO DE ELEMENTO CIRCULAR CON REFUERZO DE VENTILADOR	Proporciona calentamiento uniforme con el ventilador y permite cocinar diferentes platos al mismo tiempo en distintos niveles.
	MODO DE ELEMENTO INFERIOR CON REFUERZO DE VENTILADOR	Esto proporciona calentamiento por semiconvección con el elemento inferior para platos delicados.
	MODO DE CONVECCIÓN CON REFUERZO DE VENTILADOR	Esto proporciona calentamiento por convección con los elementos superior e inferior para un cocinado uniforme.
	MODO GRILL	Para gratinar y dorar los alimentos.
	MAXI-GRILL	El mismo procedimiento que en la posición anterior, pero el elemento del grill le proporcionará una zona más grande para asar.
	MODO DE GRILL CON REFUERZO DE VENTILADOR	Esto proporciona un dorado rápido para que los alimentos conserven su jugo. En cocción con ventilación forzada ésta es la función más eficiente a nivel energético.
	MODO DESCONGELACIÓN	El ventilador funciona sin calor para reducir el tiempo de descongelación de los alimentos congelados.

TABLA DE COCCIÓN

	Alimento	Programa y temperatura		Tiempo	Posición	Precalen-tamineto	Accesorios
carnes y aves	Terera 1,5 Kg	190° C	210° C	50 - 60 min	1	no	
	Cerdo 1,5 Kg	150° C	180° C	85 - 95 min	2	no	
	Cordero 1,5 Kg	200° C	220° C	40 - 50 min	2	no	
	Pavo 4 Kg	170° C	190° C	115 - 125 min	1	no	
	Pollo 1,25 Kg	210° C	230° C	50 - 60 min	1	no	
verduras	Pimientos Rojos Asados 1,25 Kg	190° C	210° C	30 - 40 min	2	no	
	Tomates Rellenos 4 U.	200° C	220° C	15 - 19 min	2	no	
pescados y mariscos	Merluza/Bacalao Al Horno 1,5 Kg	210° C	230° C	7 - 9 min	2	si	
	Langostino Al Horno 1 Kg	220° C	240° C	4 - 5 min	4	si	
varios	Pizza	200° C	220° C	18 - 22 min	1	si	
	Descongelación Para Todo Tipo De Alimentos	75° C			2	no	
	Fermentación Masa Pan/Bollería	40° C - 50° C	40° C - 50° C	25 - 30 min	0	no	
PRUEBAS DE APTITUD A LA FUNCION SEGÚN NORMA IEC/EN60350	8.4.1 Galletas De Mantequilla		175° C	22 min	3	si	Bandeja profunda
	8.4.2 Magdalenas		185° C	23 min	2	si	Bandeja profunda
			* 160° C	45 min	3 1	no	Bandeja profunda/estandar
	8.5.1 Bizcocho Esponjoso Sin Grasa		180° C	25 min	1	no	Molde sobre parrilla
			* 180° C	40 min	3 1	no	2 moldes sobre 1 parrilla y bandeja
	8.5.2 Tarta De Manzana		185° C	40 -45 min	2	no	Parrilla
		* 180° C	50 - 55 min	3 1	no	2 moldes sobre 1 parrilla y bandeja	
9.1 Superficie De Gratinado		* 250° C	2 - 3 min	4	Precalentado durante 5 min	Cocción 2-3 min. sobre parrilla	

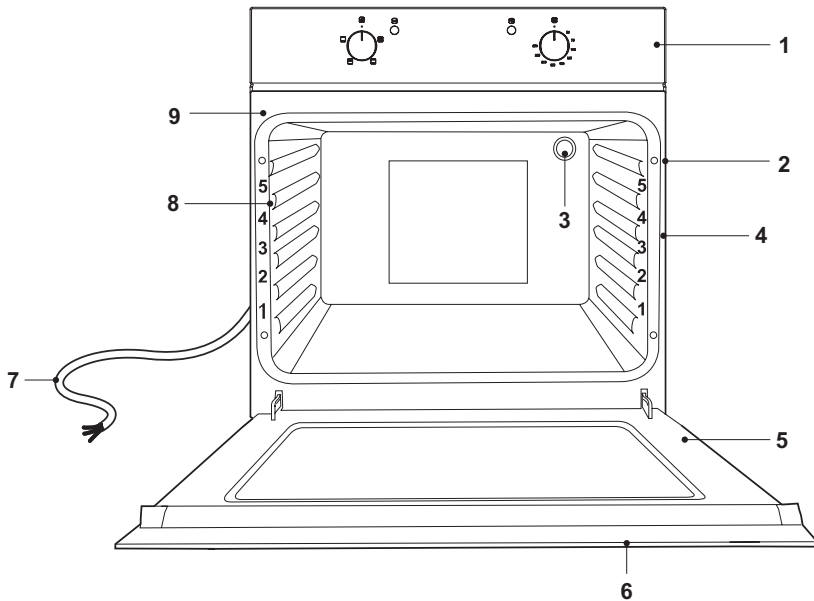

- | | |
|--------------------------------|---|
| 1. Panel de control. | 6. Asa de la puerta. |
| 2. Orificios de fijación (4x). | 7. Cable de alimentación. |
| 3. Lámpara del horno. | 8. Rieles laterales. |
| 4. Marcas de nivelación. | 9. Asas laterales paratransportar el horno. |
| 5. Puerta. | |

Encendido/apagado

A

Panel de Control con 2 Mandos

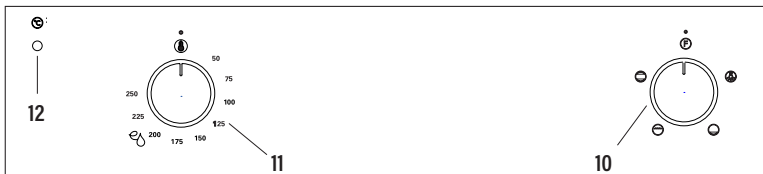

10. Mando de modo de cocción.
11. Mando de temperatura.
12. Indicador de temperatura.

1. Gire el mando de modo de cocción (10) a un modo de cocción deseado.
2. Gire el mando de temperatura (11) a la temperatura de cocción deseada.
3. El horno se enciende y se inicia la operación. El indicador de alimentación (13) y el indicador de temperatura (12) se encienden.
4. Después de la cocción:

• Sitúe el mando de temperatura (11) en la posición





• Sitúe el mando de modo de cocción (10) en la posición

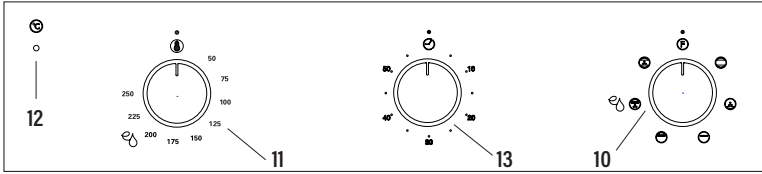

B**Panel de Control con 3 Mandos**

- 10. Mando de modo de cocción.
- 11. Mando de temperatura.
- 12. Indicador de temperatura.
- 13. Timer.

1. Gire el mando de modo de cocción (10) a un modo de cocción deseado.
2. Gire el mando de temperatura (11) a la temperatura de cocción deseada.
3. El horno se enciende y se inicia la operación. El indicador de temperatura (12) se enciende.
4. Después de situados los mandos de termostato y funciones en las posiciones deseadas, gire el mando en sentido horario hasta alcanzar la posición máxima, y luego gire en sentido inverso hasta fijar el tiempo deseado; al cabo del cual sonará el zumbador. Sólo avisa al final del tiempo transcurrido, pero en ningún caso interrumpe la función en curso.
5. Después de la cocción:

- Sitúe el mando de temperatura (11) en la posición 
- Sitúe el mando de modo de cocción (10) en la posición 

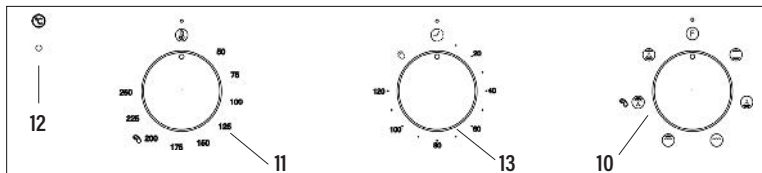
C**Panel de control 3 mandos con paro automático**

- 10. Mando de modo de cocción.
- 11. Mando de temperatura.
- 12. Indicador de temperatura.
- 13. Timer.

1. Gire el mando de modo de cocción (10) a un modo de cocción deseado.
2. Gire el mando de temperatura (11) a la temperatura de cocción deseada.
3. El horno se enciende y se inicia la operación siempre y cuando el TIMER (13) esté en posición manual 
4. En caso de desear programar el paro automático, gire el mando en sentido horario hasta alcanzar el tiempo deseado. Al transcurrir ese tiempo el proceso de cocinado se detendrá y sonará el zumbador

D

Panel con Display

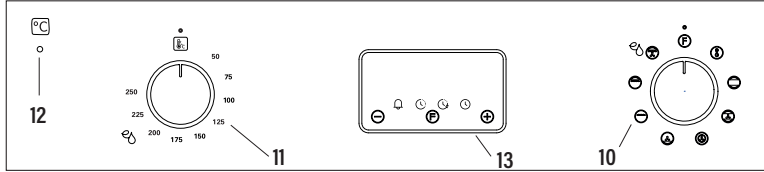

- 10. Mando de modo de cocción.
- 11. Mando de temperatura.
- 12. Indicador de temperatura.
- 13. Display

1. Gire el mando de modo de cocción (10) a un modo de cocción deseado.
2. Gire el mando de temperatura (11) a la temperatura de cocción deseada.
3. El horno se enciende y se inicia la operación. El indicador de alimentación (13) y el indicador de temperatura (12) se encienden.
4. Empleo del temporizador electrónico

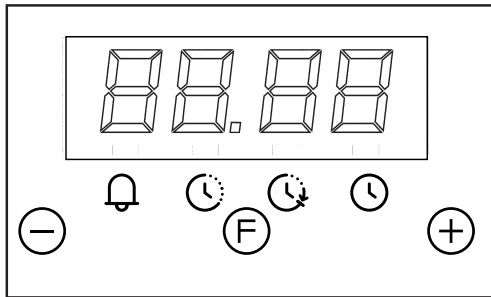

Descripción de las funciones del temporizador:

- Alarma de aviso
- Cocinado con función automática (duración)
- Final del tiempo de cocinado (hora final)
- Configuración del reloj. Reloj de display con indicación de 24 horas.

Descripción de los botones:

- Reducir Minutos
- Selector de funciones del temporizador
- Incrementar Minutos

Alarma de Aviso

Avisador acústico independiente que puede ser regulado por un período máximo de 23 horas 59 minutos. Para regular el tiempo, presionar sobre el botón una vez. El indicador de alarma parpadeará 5 segundos, durante este tiempo podremos seleccionar el tiempo deseado apretando las teclas y .

La cuenta atrás se iniciará inmediatamente. Al agotarse el tiempo el indicador parpadeará y se activará una señal acústica intermitente que podrá ser interrumpida presionando el botón. Si no es interrumpida, se parará automáticamente al cabo de 2 minutos. La alarma de aviso no controla ninguna de las funciones del horno.





Cocción semi automática



A. Programación del tiempo de duración de la cocción

Apretando dos veces el botón , fijar el tiempo de cocción elegido mediante los botones y . Se iniciará inmediatamente la cocción apareciendo en el indicador de . Transcurrido el tiempo programado se interrumpirá la cocción y sonará la señal acústica intermitente. Eliminarla según indicado anteriormente.

Atención, una vez finalizado el proceso de cocción y parada la alarma, el horno continuará trabajando. Se deberá parar manualmente.

B. Programación de la hora de final de cocción







Apretando tres veces el botón , fijar la hora de final de cocción elegida mediante los botones  y . Se iniciará inmediatamente la cocción apareciendo en el indicador de . Llegada la hora fijada de fin de cocción, se interrumpirá la misma y sonará la señal acústica intermitente. Eliminarla según lo indicado anteriormente.

En cualquier momento se puede visualizar el estado de la programación pulsando el botón . En cualquier momento se podrá también anular la programación pulsando y llevando el marcador a cero. Pulsando después se dispondrá el horno para  funcionamiento manual.

Atención, una vez finalizado el proceso de cocción y parada la alarma, el horno continuará trabajando. Se deberá parar manualmente.

Cocción automática









(Inicio y fin de cocción)

- 1) Programar el tiempo de duración de la cocción apretando 2 veces el botón  y seleccionando el tiempo deseado mediante  y .
- 2) Programar la hora de finalización de la cocción apretando 3 veces el botón  y seleccionando la hora deseada mediante  y .
- 3) Seleccionar temperatura y función deseadas mediante los mandos del termostato y selector.

Tras estas operaciones, aparecerán seleccionados los indicadores de  y  de manera fija en el marcador, indicándonos que el horno ha quedado programado.

Ejemplo práctico:



Queremos realizar una cocción de 45 minutos y que la misma finalice a los 14,00 h.

- Apretamos 2 veces el botón  y seleccionamos 0.45 mediante  y .
- Apretamos 3 veces el botón  y seleccionamos 14.00 mediante  y .
- Después de estas operaciones reaparecerá la hora actual en el marcador así como el aparecerán los indicadores  y  conforme nuestra programación ha sido entendida y memorizada.
- A las 13.15 h. (14.00 h menos 45 minutos), el horno se pondrá en funcionamiento automáticamente.
- A las 14.00 h. se parará automáticamente la cocción, sonando la señal acústica intermitente.
- La silenciaremos pulsando cualquier tecla.

Atención, una vez finalizado el proceso de cocción y parada la alarma, el horno continuará trabajando. Se deberá parar manualmente.

Configuración del reloj



Inmediatamente después de la conexión (también después de un eventual corte de energía eléctrica) aparecerán los números 12.00 en el panel y el indicador de  parpadeará hasta que entremos la hora correcta.

Para insertar la hora correcta es necesario pulsar  o  hasta alcanzar la hora correcta. Existe un retardo de aceptación de 5 segundos durante el que no debe tocarse ningún botón. La velocidad de cambio del marcador se incrementará notablemente unos segundos después de iniciar la presión sobre los botones.

Para modificar la hora del reloj podemos pulsar 4 veces  hasta que parpadee el indicador  y mediante  y  fijar la hora correcta.

¡ATENCIÓN! el corte de suministro de energía eléctrica provoca la cancelación de las funciones programadas, reloj incluido. Una vez restablecido el suministro parpadeará el indicador de  y se podrá reprogramar.

6. Después de la cocción:

- Sitúe el mando de temperatura (11) en la posición 
- Sitúe el mando de modo de cocción (10) en la posición 

Nota: El indicador de temperatura se ilumina de vez en cuando durante el uso. Esto indica que el horno está manteniendo la temperatura establecida.

PRECAUCIÓN: El aparato no se apagará automáticamente después de su uso. No deje nunca el aparato desatendido durante su uso.

Limpieza

Antes de limpiar el horno o realizar mantenimiento en él, desenchúfelo de la alimentación eléctrica. Para prolongar la vida útil del horno, debe limpiarlo con frecuencia, teniendo en cuenta lo siguiente:

- No utilice polvos abrasivos o sustancias corrosivas que podrían dañar las superficies.
- Preferiblemente, el interior del horno debe limpiarse inmediatamente después de su uso, cuando aún está templado, con agua caliente y jabón. Se debe enjuagar el Jabón y secar completamente el interior. Evite el uso de detergentes abrasivos (como por ejemplo polvos de limpieza, etc.) y estropajos abrasivos para platos o ácidos (como productos antical, etc.) ya que pueden dañar el esmalte. Si las manchas de grasa y suciedad son particularmente difíciles de eliminar, utilice un producto especial para la limpieza de hornos, siguiendo las instrucciones suministradas con el producto.
- Si el horno se usa durante un periodo de tiempo prolongado, se puede formar condensación. Una vez que el horno se haya enfriado, retire la condensación con un paño seco.
- Hay una junta de goma alrededor de la abertura del horno que crea un sello de calor. Compruebe el estado de esta junta con regularidad. Si es necesario, límpiela, evitando utilizar productos u objetos abrasivos para hacerlo. Si resulta dañada, póngase en contacto con el servicio de atención telefónica al cliente. Le aconsejamos no utilizar el horno hasta que haya sido reparado.
- Nunca coloque papel de aluminio en la parte inferior del horno, ya que la acumulación de calor puede comprometer la cocción e incluso dañar el esmalte.
- Limpie la puerta de cristal (5) con productos o esponjas no abrasivos y séquela con un paño suave.

1. Abra la puerta (5).
2. Limpie todos los accesorios del horno con agua tibia o líquido lavavajillas y séquelos con un paño limpio.
3. Limpie el interior del horno con un paño limpio y suave.
4. Limpie la parte frontal del aparato con un paño húmedo.
5. Deje que el horno y todos los accesorios se sequen bien.

ADVERTENCIA: Desconecte siempre la alimentación eléctrica antes de llevar a cabo tareas de mantenimiento en la campana. En caso de avería, póngase en contacto con el servicio de atención al cliente.

Sistema de limpieza de hornos equipados con SISTEMA Aqualytic

1 Sacar componentes internos, bandeja, rejilla.



2 Verter 200 ml de agua con jabón en la parte inferior del horno

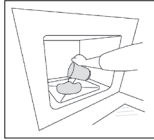

3 Colocar el horno en función Aqualytic **A₂** durante 15 minutos a 200°

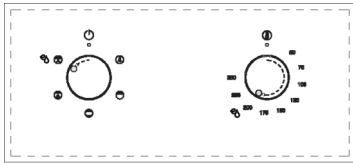

4 Mover el regulador de temperatura de 200°C a 0°C. Dejar enfriar el horno 20 minutos.

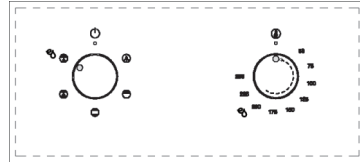

5 Mover la función Aqualytic a 0. Limpiar con un trapo o paño suave.

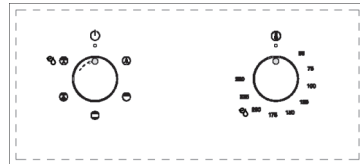

Sustitución de la bombilla del horno

(No cubierta por la garantía del aparato.)

El horno está provisto de una lámpara de las siguientes características: 15 W / 25 W, 300 °C y tipo E-14

ATENCIÓN: Desconecte el aparato de la alimentación eléctrica, extraiga la puerta del horno (como se ha descrito anteriormente), así como los estantes del horno.

Extraiga la tapa de vidrio protectora de la bombilla girando en sentido antihorario. Fig. 9 (A)

Desenrosque la bombilla vieja y elimínela de forma segura y ecológica, cambie por una del tipo especificado en los Datos Técnicos y monte de nuevo la tapa.

NOTA - La tapa de vidrio puede estar apretada y, por lo tanto, necesitar una mordaza para soltarla.

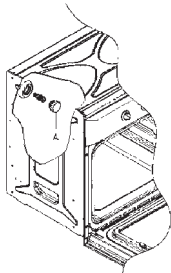

Desmontaje de la puerta del horno

Para simplificar la limpieza interior del horno, la puerta (5) se puede retirar.

Siga estos pasos para hacerlo:

- Abra la puerta (5) completamente a la posición "A".
- Levante los dos enganches móviles de las bisagras a la posición "B".
- Cierre la puerta (5) hasta la mitad.
- Levante la puerta (5) hacia arriba y extráigala deslizando las bisagras hacia fuera. Al hacerlo, sujete la puerta (5) por ambos lados y cerca de las bisagras.
- Tras la limpieza, vuelva a colocar la puerta (5) en el orden inverso.

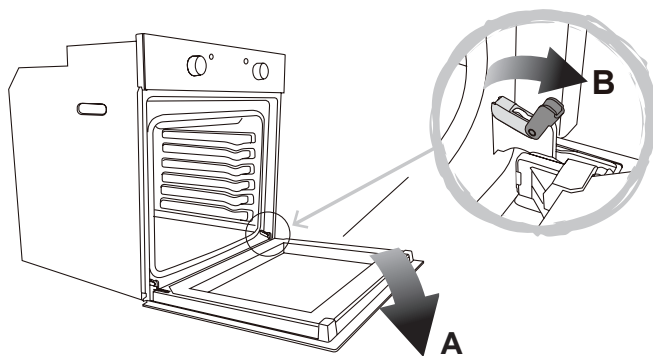

Desmontaje del cristal trasero para limpieza

Tipo de puerta A

Después de extraer los tornillos de fijación del cristal situado en la cara interior de la puerta, retirar el cristal con cuidado. En las versiones con tres cristales es posible desmontar también el cristal intermedio. El procedimiento es el mismo descrito anteriormente.

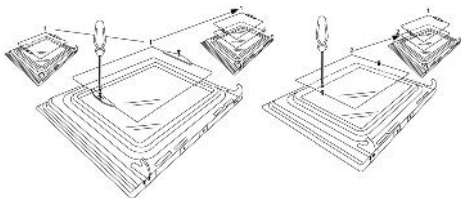

Tipo de puerta B1 / B2

Después de extraer los tornillos de fijación del soporte superior del cristal, retirar este en la dirección "A". Seguidamente el cristal puede ser retirado. En las versiones con tres cristales es posible desmontar también el cristal intermedio.

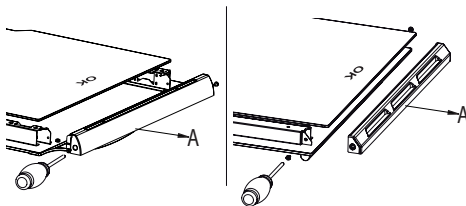

Tipo de puerta C

Hacer palanca suavemente con un destornillador plano ubicado en la ranura según muestra la figura.

Al volver a montar, compruebe que el cristal esté correctamente instalado en el encastre de la puerta y en todo el contorno

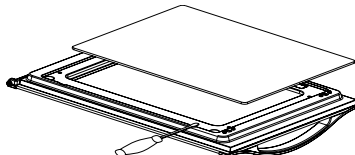

SOLUCIÓN DE PROBLEMAS

Preguntas frecuentes	Posible causa
¿Qué debo hacer si el horno no se calienta?	Compruebe si una de las acciones siguientes le soluciona el problema: Puede que el horno no esté encendido. Encienda el horno. (→ Encendido/apagado). Compruebe si se han aplicado los ajustes necesarios. Es posible que se haya fundido un fusible de su casa o que un disyuntor se haya disparado. Cambie los fusibles o reajuste el circuito. Si le ocurre varias veces, llame al servicio técnico.
¿Qué debo hacer si, incluso funcionando y habiendo establecido la temperatura, el horno no se calienta?	Es posible que haya problemas con los componentes eléctricos internos. Llame al servicio técnico.
¿Qué debo hacer si no puedo cambiar la temperatura establecida?	Asegúrese de que ha utilizado el botón de temperatura (→ Elementos de control).
¿Qué debo hacer si la luz del horno no se enciende?	Puede que esté defectuosa. Sustituya la bombilla del horno (→ Sustituir la bombilla del horno).
¿Qué hago si el grill no se calienta correctamente?	Puede que esté demasiado bajo. Gire el control de temperatura a una temperatura más alta.



These instructions are for your safety. Please read the following instructions carefully before proceeding with the installation and use of this appliance. Keep the instruction manuals for future reference.

Warning: All installation work must be carried out by a suitably qualified person, strictly following local building regulations and these instructions.

To avoid the risks that are always present when you use an electrical appliance it is important that this oven is installed correctly and that you read the safety instructions carefully to avoid misuse and hazards. After unpacking the oven please check that it is not damaged. If in doubt, do not use the appliance but contact Customer Services or

Check the package and make sure you have all of the parts listed and decide upon the appropriate location for your product. If this product contains glass please take care with fitting or handling to prevent personal injury or damage to the product. The specification plate shown on this appliance displays all the necessary identification information for ordering replacement parts. If you sell the appliance, give it away, or leave it behind when you move house, please ensure that you pass on this manual so that the new owner can become familiar with the appliance and its safety warnings.

SAFETY

All installation work must be carried out by a suitably qualified person, strictly following local building regulations and these instructions.

- **Warning:** Ensure that the appliance is switched off at the fused spur before replacing the lamp to avoid the possibility of electric shock.
- **Warning:** Accessible parts may become hot during use. Children should be kept away.
- **Warning:** If the door or door seals are damaged, the oven must not be operated until it has been repaired. Contact Customer Services for advice.
- During installation do not allow the supply cord to touch the hot parts of the appliance.
- Make sure that the supply cord is not caught under or in the appliance and avoid damage to the supply cord.
- Do not install the appliance outdoors in a damp place or in an area which may be prone to water leaks such as under or near a sink unit. In the event of a water leak allow the machine to dry naturally. Do not use and contact Customer Services for advice.
- Please dispose of the packing material carefully.
- Do not use flammable sprays in close vicinity to the appliance. **Warning:** This appliance can be used by children aged from 8 years and above and persons with reduced physical, sensory or mental capabilities or lack of experience and knowledge if they have been given supervision or instruction concerning use of the appliance in a safe way and understand the hazards involved. Children shall not play with the appliance.
- Cleaning and user maintenance shall not be made by children without supervision. Keep the appliance and its supply cord out of the reach of children less than 8 years old.
- If the supply cord becomes damaged, it must be replaced by the manufacturer, its service

agent or similarly qualified persons in order to avoid a danger or injury.

- The appliance is not intended to be operated by means of an external timer or separated remote control system.
- The appliance is for domestic use only and only for cooking food. Do not use this appliance as a source of heat.
- The manufacturer declines all liability for personal or material damage as a result of misuse or incorrect installation of this appliance.
- Danger of burns! During use the appliance becomes hot. Care should be taken to avoid touching heating elements inside the oven.
- Do not lean on the door or place any objects on the door of the appliance. This can damage the door hinges.
- The oven must be installed in accordance with installation instructions and all dimensions must be followed.
- Before connecting the appliance to the power supply, check that the power supply voltage and current rating corresponds with the power supply details shown on the appliance rating label.
- Never use a damaged appliance! Disconnect the appliance from the electrical outlet and contact your retailer if it is damaged.
- Danger of electric shock! Do not attempt to repair the appliance yourself. In case of malfunction, repairs are to be conducted by qualified personnel only.
- To avoid damaging the cord, do not squeeze, bend or chafe it on sharp edges. Keep it away from hot surfaces and open flames.
- Lay out the cord in such a way that no unintentional pulling or tripping over it is possible. Keep the appliance and its cord out of reach of children. Do not operate the appliance with wet hands or while standing on a wet floor. Always turn the appliance off before disconnecting it from the power supply.
- Disconnect the oven from the power supply when not in use and before cleaning.
- **Warning:** This appliance is supplied with a three core supply cord and must be connected direct to the mains electricity supply via a omni-polar or double pole switch having a 3mm minimum contact gap on each connector.
- The fused spur should be installed in an easily reachable place so that in case of emergency the appliance can be disconnected from power immediately.
- The fixed wiring must be protected against heat surfaces.
- Do not hang any objects on the handle of the oven door.
- **Caution:** Do not cover the bottom of the oven with aluminium foil or other objects. There is a risk of fire and damage to the enamel in the oven!
- Do not allow aluminium foil, plastic, paper or fabric contact with heating elements. Never leave the appliance unattended during use, especially when cooking with flammable substances (e.g. hot oil, fat, etc.).
- Do not store or never use harsh chemicals, sprays, flammable or non-food in or near the oven.

- This oven is designed specifically for heating or cooking food. The use of corrosive chemicals in heating or cleaning will damage the unit and may cause injury.
 - Should any food inside the oven catch fire, keep the door closed. Switch the oven off and disconnect the power supply. Always exercise caution when opening the door.
 - Move to the side, and open the door slowly to vent the hot air and/or steam. Make sure your face is away from the opening and make sure there are no children or pets near the oven.
 - Only use utensils that are suitable for use in this type of oven.
 - The oven should be cleaned regularly and any food deposits removed.
 - Do not use harsh abrasive cleaners or sharp metal scrapers to clean the oven door glass. They can scratch the surface, which may result in shattering of the glass.
 - A steam cleaner is not to be used.
 - **Warning:** The appliance and its accessible parts become hot during use. Care should be taken to avoid touching heating elements.
 - Children less than 8 years of age shall be kept away unless continuously supervised.
 - The appliance must not be installed behind a decorative door in order to avoid overheating.
- The manufacturer declares that this product meets all the essential requirements for low voltage electrical material set out in European directive 2014/35/EU and for electromagnetic compatibility as required by European directive 2014/30/EU.



INSTALLATION

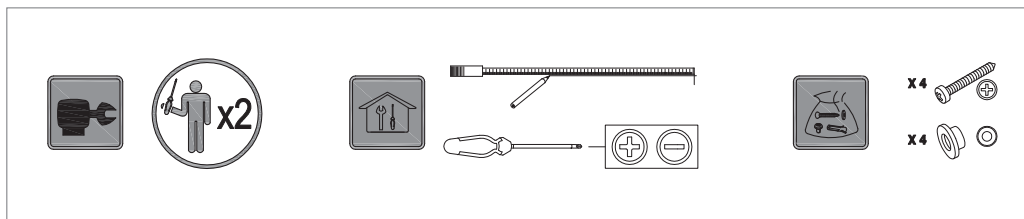

All installation must be carried out by a competent person or qualified electrician. Before connecting the mains supply ensure that the mains voltage corresponds to the voltage on the rating plate.

Direct Connection

This appliance must be connected directly to the mains using an omnipolar circuit breaker with a minimum opening of 3 mm between contacts.

The installer must ensure that the correct electrical connection has been made and that it complies with the wiring diagram.

The cable must not be bent or compressed.

Regularly check the power cord for damage. If the supply cord becomes damaged, it must be replaced by the manufacturer, its service agent or similarly qualified persons in order to avoid a hazard.

Warning: This is a Class I appliance and MuST be earthed.

This appliance is supplied with a 3 core mains cable coloured as follows:

- Brown = L or Live
- Blue = N or Neutral
- Green and Yellow = E or Earth

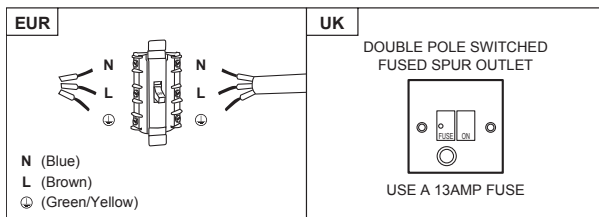

The fuse must be rated at 13 amps.

To avoid the risks that are always present when you use an electrical appliance it is important that this appliance is installed correctly and that you read the safety instructions carefully to avoid misuse and hazards. Please keep this instruction booklet for future reference and pass it on to any future owners. After unpacking the appliance please check that it is not damaged. If in doubt, do not use the appliance but contact Customer Services.

The manufacturer declines all liability for damage caused to persons and objects due to incorrect or improper installation of the appliance. Any permanent electrical installation must comply with the latest wiring regulations applicable to your country and for your own safety a qualified electrician or contractor should undertake the electrical installation.

Installation

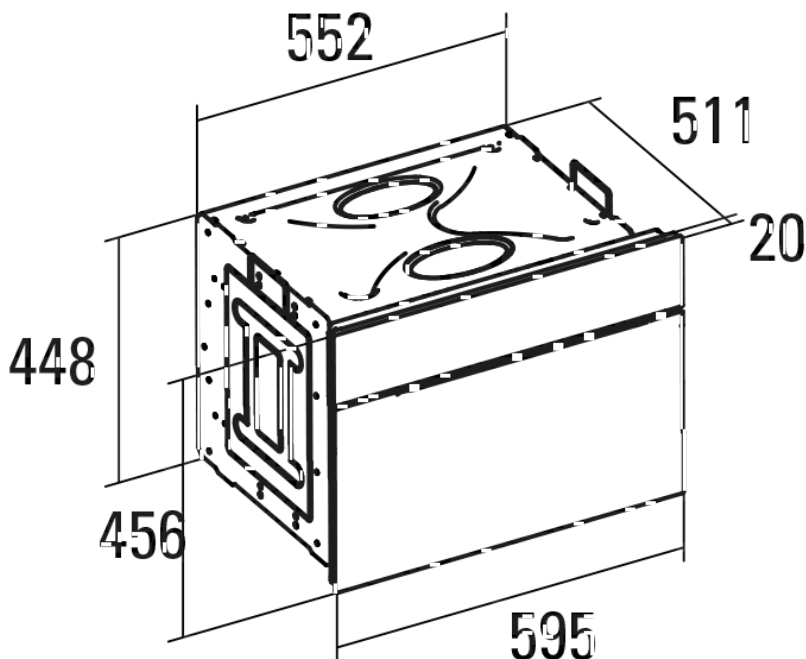

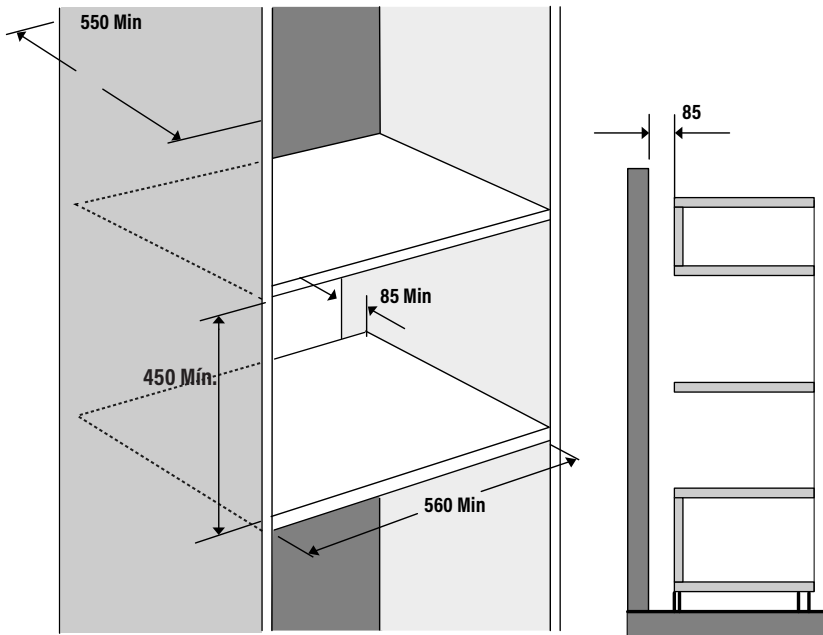
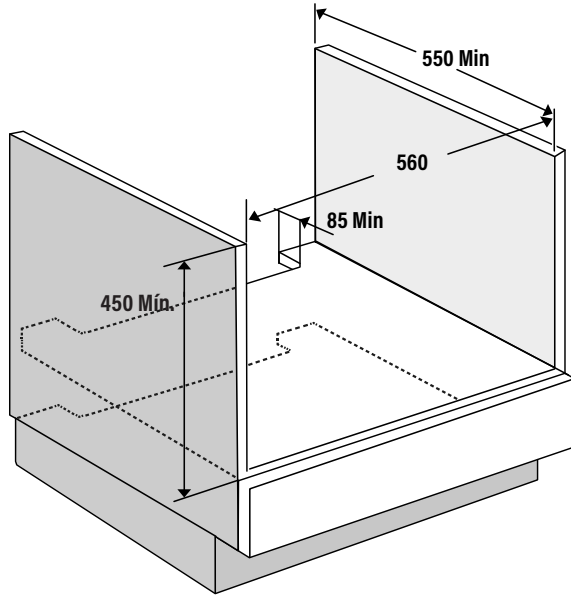

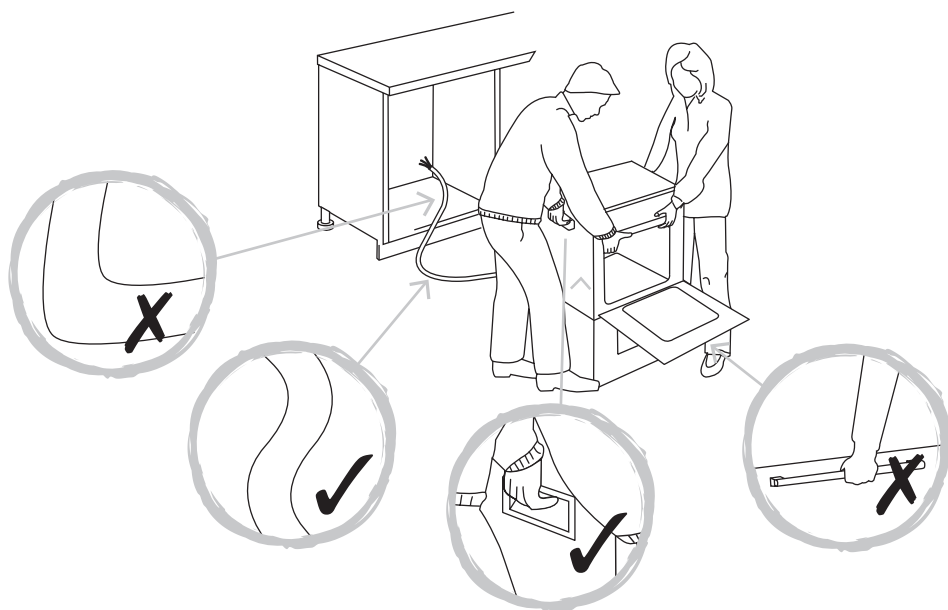
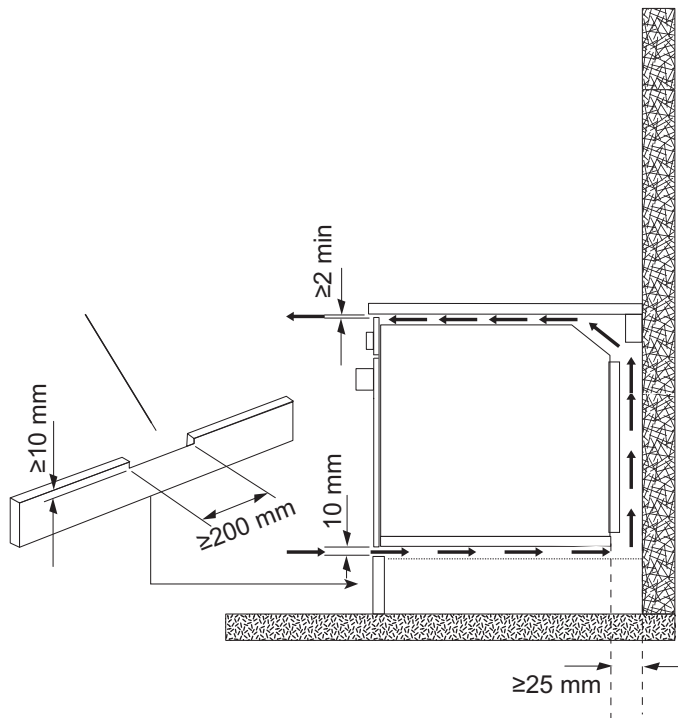

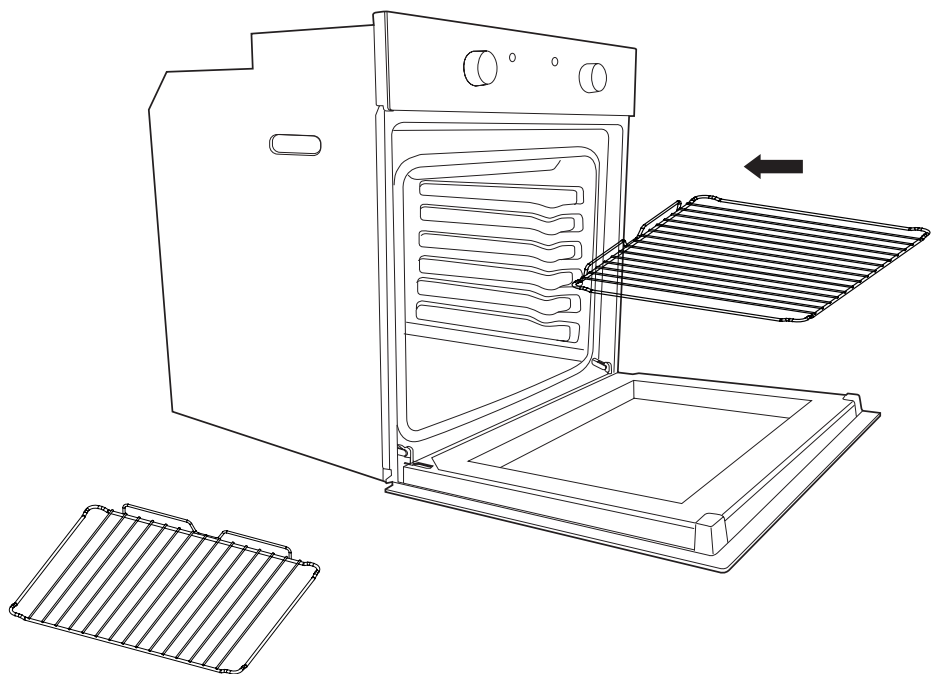
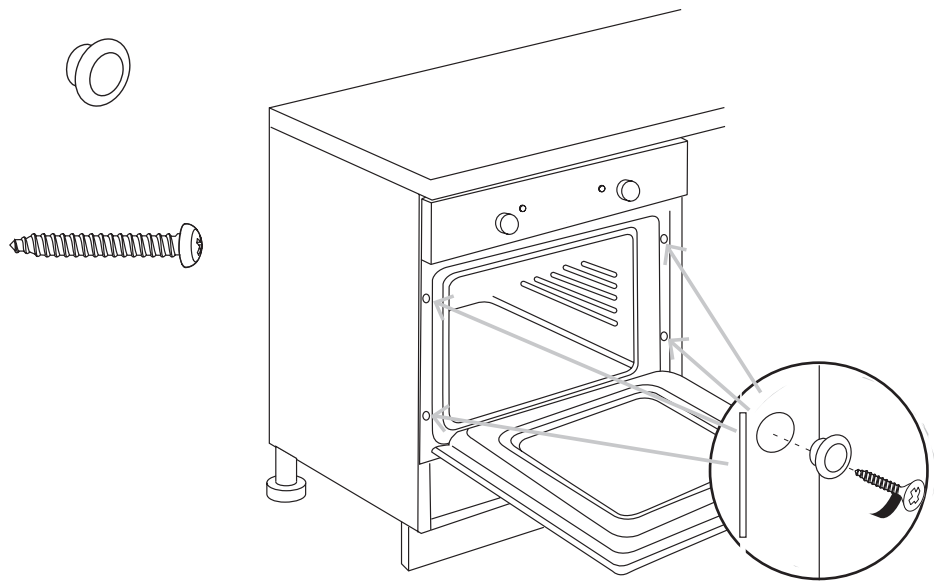

BEFORE YOU START

Switch on the appliance at the switched fused connection unit. The appliance is ready for use.

WARNING: Read the instructions before using the appliance.











Check the package and make sure you have all of the parts listed. Decide on the appropriate location for your product. This product contains glass, please take care when fitting or handling to prevent personal injury or damage to the product.

If you sell the appliance, give it away, or leave it behind when you move house, make sure you also pass on this manual so that the new owner can become familiar with the appliance and its safety warnings.

Note! Before using the oven for the first time we recommend that the oven is switched on and set to its highest temperature. Keep the oven door closed and leave the appliance on for 1.5 hours with nothing in it.

Ensure adequate ventilation during this process by opening doors and windows in the room. Any odours created during this operation are due to the evaporation of substances used to protect the appliance during storage prior to installation.

FUNCTION & SETTINGS

ICON	FUNCTION	DESCRIPTION
	OVEN LIGHT	Automatic when selecting the cooking mode for all models. The oven light remains on when using the oven.
	CONVECTION MODE	Provides traditional cooking with heat from the upper and lower elements.
	UPPER ELEMENT MODE	For gentle cooking, browning or keeping cooked dishes warm.
	LOWER ELEMENT MODE	For slow cooking and heating food.
	FAN-ASSISTED CIRCULAR ELEMENT MODE	Provides uniform heating with the fan and allows different dishes to be cooked at the same time on different levels.
	FAN-ASSISTED LOWER ELEMENT MODE	This provides heating by semi-convection with the lower element for delicate dishes.
	FAN-ASSISTED CONVECTION MODE	This provides convection heating of the upper and lower elements for uniform cooking.
	GRILL	For gratinating and browning food.
	MAXI-GRILL	As above, but the grill element provides a larger area for roasting.
	FAN-ASSISTED GRILL	This provides fast browning so that food remains juicy. For convection baking, this is the most energy-efficient function.
	THAWING MODE	The fan works without heat to reduce the thawing time for frozen food.

	Food	Programme and temperature		Time	Position	Preheat	Accessories
meat and poultry	Beef 1,5 Kg	190° C	210° C	50 - 60 min	1	no	
	Pork 1,5 Kg	150° C	180° C	85 - 95 min	2	no	
	Lamb 1,5 Kg	200° C	220° C	40 - 50 min	2	no	
	Turkey 4 Kg	170° C	190° C	115 - 125 min	1	no	
	Chicken 1,25 Kg	210° C	230° C	50 - 60 min	1	no	
vegetables	Roasted red peppers 1,25 Kg	190° C	210° C	30 - 40 min	2	no	
	Stuffed tomatoes 4 servings	200° C	220° C	15 - 19 min	2	no	
fish and seafood	Baked Hake/Cod 1,5 Kg	210° C	230° C	7 - 9 min	2	yes	
	Roasted lobster 1 Kg	220° C	240° C	4 - 5 min	4	yes	
sundry	Pizza	200° C	220° C	18 - 22 min	1	yes	
	Defrosting, all types of food	75° C			2	no	
	Fermenting dough for bread/cakes	40° C - 50° C	40° C - 50° C	25 - 30 min	0	no	
PERFORMANCE TESTING ACCORDING TO STANDARD IEC/EN60350	8.4.1 Butter cookies		175° C	22 min	3	yes	Deep Tray
	8.4.2 Fairy Cakes		185° C	23 min	2	yes	Deep Tray
		*160° C	45 min	3 1	no	Deep Tray/standard	
	8.5.1 Fat-free sponge cake		180° C	25 min	1	no	Mould on grill
		*180° C	40 min	3 1	no	2 moulds on 1 grills and deep	
	8.5.2 Apple tart		185° C	40 - 45 min	2	no	Grill
		*180° C	50 - 55 min	3 1	no	2 moulds on 1 grills and deep	
9.1 Surface browning		*250° C	2 - 3 min	4	Pre-heat for 5 min	Cook 2-3 min. on grill	

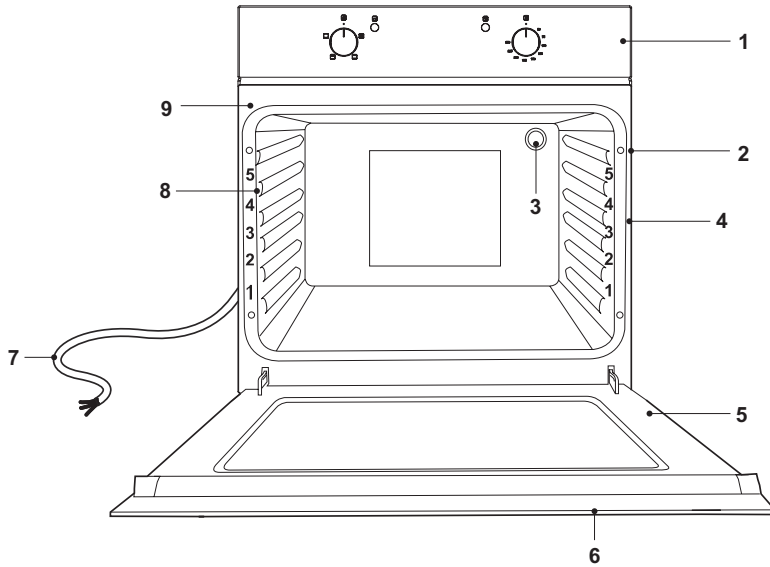

- | | |
|--------------------------|--|
| 1. Control panel. | 6. Door handle. |
| 2. Fixing openings (4x). | 7. Power cable. |
| 3. Oven lamp. | 8. Side rails. |
| 4. Shelf level markings. | 9. Side handles for carrying the oven. |
| 5. Door. | |

Switching on / off



A

Control panel with 2 knobs



10. Cooking mode knob.
11. Temperature knob.
12. Temperature indicator.

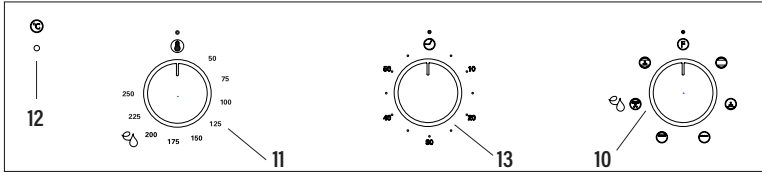

1. Rotate the cooking mode knob (10) to a desired cooking mode.
2. Rotate the temperature knob (11) to a desired cooking temperature.
3. The oven now switches on and starts operation. The power indicator (13) and temperature indicator (12) light up.
4. After cooking:

- Set the temperature knob (11) to  position.
- Set the cooking mode knob (10) to  position.

B**Control panel with 3 knobs**

- 10. **Cooking mode knob.**
- 11. **Temperature knob.**
- 12. **Temperature indicator.**
- 13. **Timer**

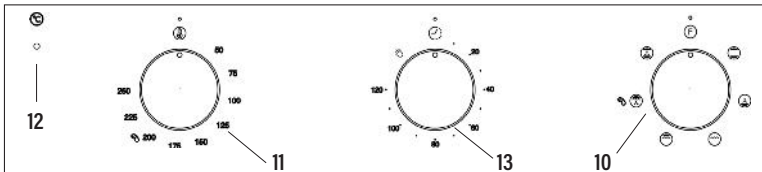

1. Rotate the cooking mode knob (10) to a desired cooking mode.
2. Rotate the temperature knob (11) to a desired cooking temperature.
3. The oven now switches on and starts operation. The power indicator (13) and temperature indicator (12) light up.
4. Once the thermostat controls are in the desired position, turn the knob clockwise to the maximum position and then turn it anti-clockwise to the desired time; at the end of this set time the buzzer will sound. The timer only indicates the end of the set time, but it does not stop the function being used.
5. After cooking:

- Set the temperature knob (11) to  position.
- Set the cooking mode knob (10) to  position.

C**Control panel with 3 knobs automatic stop**

- 10. **Cooking mode knob.**
- 11. **Temperature knob.**
- 12. **Temperature indicator.**
- 13. **Timer**

1. Rotate the cooking mode knob (10) to a desired cooking mode.
2. Rotate the temperature knob (11) to a desired cooking temperature.
3. The oven is switched on and the operation is started as long as the TIMER (13) is in the manual position .
4. If desired, set the automatic stop, turn the knob clockwise until the desired time is reached. After that time, the cooking process will stop and the buzzer will sound.

5. After cooking:
- Set the temperature knob (11) to  position.
 - Set the cooking mode knob (10) to  position.

D

Control panel with display

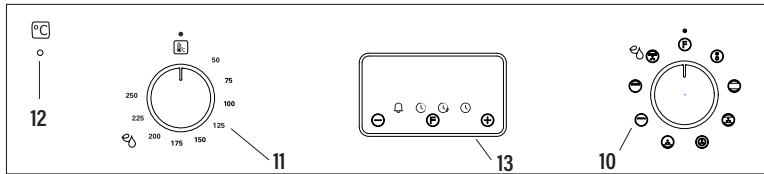

- 10. Cooking mode knob.
- 11. Temperature knob.
- 12. Temperature indicator.
- 13. Display

1. Rotate the cooking mode knob (10) to a desired cooking mode.
2. Rotate the temperature knob (11) to a desired cooking temperature.
3. The oven now switches on and starts operation. The power indicator (13) and temperature indicator (12) light up.
4. Use of the electronic timer

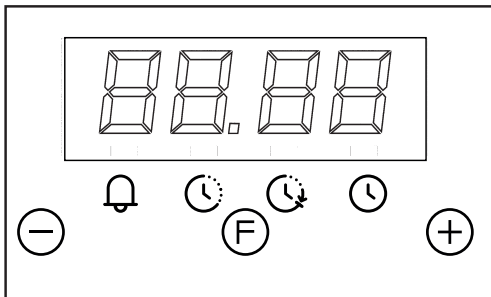

Description of the timer functions:

- Warning alarm
- Cooking in automatic mode (duration)
- End of cooking time (time at end)
- Setting the clock. Clock with 24-hour display.

Description of the buttons:

- Reduce Minutes
- Timer function selector
- Increase Minutes

Warning alarm

An independent audible signal that can be set to a maximum time of 23 hours and 59 minutes. To set the time, press **F** once. The alarm indicator will flash for 5 seconds, during which time we can select the required time by pressing **+** and **-**. The countdown will start immediately. At the end of the time, the indicator will flash and an intermittent sound signal will be triggered, which can be interrupted by pressing the button. If it is not stopped, it will do so automatically after 2 minutes. The warning alarm does not control any of the oven functions.





Semi-automatic cooking

A. Cooking time setting

By pressing **F** twice, set the cooking time using **+** and **-**. The cooking will start immediately and appear on the indicator. At the end of the set time, the cooking will be interrupted and the intermittent sound signal will be heard. Cancel it as indicated above.

Note that the oven will continue to work after the end of the cooking process and when the alarm has been stopped. It must be turned off manually.

B. Setting the cooking end time









By pressing  three times, set the chosen cooking end time using  and . The cooking will start immediately and appear on the  indicator. When the cooking time ends, the cooking will stop and the intermittent sound signal will be heard. Cancel it as indicated above.

The programming status can be seen at any time by pressing . The programming can also be cancelled at any time by pressing and resetting the display. Pressing after this will prepare the oven for manual operation.

Note that the oven will continue to work after the end of the cooking process and when the alarm has been stopped. It must be turned off manually.









Automatic cooking +

(Start and end of cooking)

- 1) Programme the cooking time by pressing  twice and selecting the required time with  and .
- 2) Set the end of the cooking time by pressing  3 times and selecting the required time with  and .
- 3) Select the required temperature and function using the thermostat controls and selector.
After these operations, the  and  indicators will continue to be shown on the display, showing that the oven has been programmed.

Practical example:

We want to cook for 45 minutes and for the cooking to end at 2 p.m.





- We press  twice and select 0.45 by using  and .
- We press  three times and select 14.00 with  and .
- After these operations, the current time will reappear on the display and the  and  indicators will show that our programming has been understood and memorised.
- At 1.15 p.m. (2 p.m. less 45 minutes), the oven will start automatically.
- At 2 p.m. the cooking will stop automatically and the intermittent sound signal will be heard.
- We can switch it off by pressing any button.

Note that the oven will continue to work after the end of the cooking process and when the alarm has been stopped. It must be turned off manually.

Setting the clock



When turning on the oven (and also after any possible power cut) the numbers 12.00 will appear in the panel and the  indicator will flash until we enter the right time.

To set the right time, press or  to  adjust. There is a 5-second lapse for acceptance during which no button must be touched. The rate of change will increase considerably a few seconds after the buttons have been depressed.

To change the clock time, we can press  4 times until the  indicator flashes and set the correct time with  and .

WARNING! any power cut cancels the programmed functions, including the clock. When the power supply returns, the  indicator will flash and can be reprogrammed

5. After cooking:

- Set the temperature knob (11) to  position.
- Set the cooking mode knob (10) to  position.

Note: The temperature indicator lights up from time to time during use. This indicates the oven is maintaining the set temperature.

CAUTION! The appliance will not switch off automatically after use. Never leave the appliance unattended during use.

Cleaning

Before cleaning or performing maintenance, disconnect the oven from the power supply. To extend the life of your oven, it must be cleaned frequently, keeping in mind that:

- Do not use abrasive powders or corrosive substances which could ruin the surfaces.
- The inside of the oven should preferably be cleaned immediately after use, when it is still warm, with hot water and soap. The soap should be rinsed away and the interior dried thoroughly. Avoid using abrasive detergents (for example cleaning powders, etc.) and abrasive sponges for dishes or acids (such as lime scale remover, etc.) as these could damage the enamel. If the grease spots and dirt are particularly tough to remove, use a special product for oven cleaning, following the instructions provided with the product.
- If the oven is in use for an extended period of time, condensation may form. Once the oven has cooled, remove the condensation using a dry cloth.
- There is a rubber seal surrounding the oven opening which creates a heat seal. Check the condition of this seal on a regular basis. If necessary, clean it and avoid using abrasive products or objects to do so. Should it become damaged, please contact the customer services helpline. We recommend you avoid using the oven until it has been repaired.
- Never put aluminium foil at the bottom of the oven, as the build up of heat could compromise cooking and even damage the enamel.
- Clean the glass door (5) using non-abrasive products or sponges and dry it with a soft cloth.

1. Open the door (5).
2. Clean all oven accessories with warm water or washing up liquid and polish dry with a soft clean cloth.
3. Clean the oven interior with a soft clean cloth.
4. Wipe the front of the appliance with a damp cloth.
5. Let the oven and all accessories dry well.

WARNING: Always switch off the electricity supply before carrying out maintenance work on the hood. In the event of a fault, contact customer services.

Oven cleaning system equipped with the Aqualytic SYSTEM

1 Take out the internal components: tray, screen.

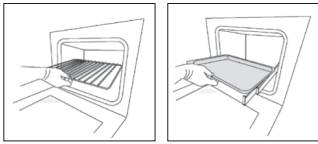

2 Pour 200 ml of soapy water on the bottom of the oven.

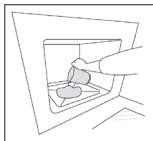

3 Turn on Aqualytic **A₂** and set the oven at 200° for 15 minutes

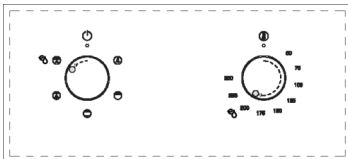

4 Move the temperature control from 200°C to 0°C. Let the oven cool down for 20 minutes.

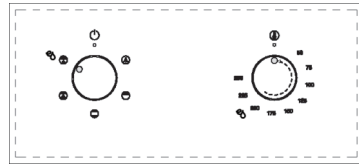

5 Move the Aqualytic function to 0. Wipe clean with a rag or soft cloth.

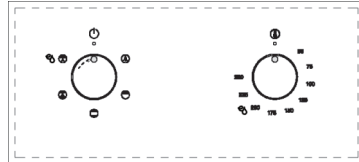

Replacing the oven light bulb

(Not covered by the appliance guarantee.)

The oven has a light with the following characteristics: 15 W or 25 W, 300 °C and type E-14

WARNING: Disconnect the appliance from the electricity supply, remove the oven door (as described above), as well as the oven shelves.

Remove the glass cover that protects the light bulb by turning it anti-clockwise. Fig. 9 (A)

Unscrew the old light bulb and dispose of it safely and ecologically, change it for one as specified in the Specifications and replace the cover.

NOTE – The glass cover may be tight and, therefore, may need a grip to release it.

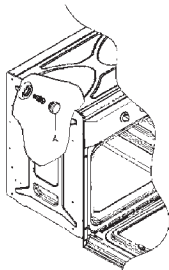

Removing the Door From the Oven

To simplify cleaning interior of the oven, the door (5) can be removed. Follow below steps to do so:

- Open the door (5) fully to position "A".
- Lift the two mobile links of the hinges to position "B".
- Close the door (5) to the half-way position.
- Lift the door (5) upwards and remove it by sliding the hinges outwards. Hold the door (5) by the sides close to the hinges when doing this.
- After cleaning, replace the door (5) in the reverse order.

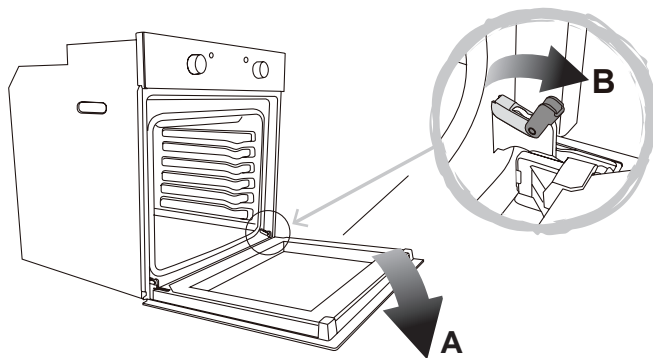

Removing the Rear Glass for Cleaning

Door type A

After removing the screws fixing the glass, located on the inner face of the door, lift the glass out carefully. In versions with three glasses the intermediate glass can also be removed. The procedure is the same as above.

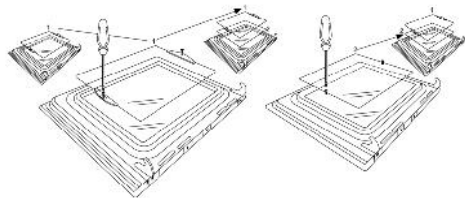

Door type B1 / B2

After removing the screws fixing the upper support of the glass, remove the support in direction "A". Then the glass can be pulled out. In versions with three glasses the intermediate glass can also be removed.

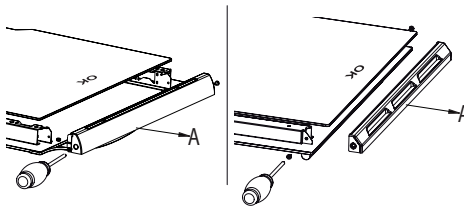

Door type C

Carefully lever up the glass with a flat screwdriver located in the groove shown in the figure.

When refitting the glass, check that it is correctly fitted into the toothed joint of the door and all around.

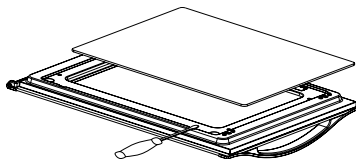

TROUBLE SHOOTING

FAQS	Solution
What should I do if the oven does not heat up?	Check to see if one of the following actions resolves the issue: The oven may not be switched on. Switch on the oven. (→ Switching On/Off). Check to see if the required settings have been applied. A household fuse may have blown or a circuit breaker may have tripped. Replace the fuses or reset the circuit. If this happens repeatedly, call the Service Centre.
What should I do if, even though the oven function and temperature have been set, the oven does not heat up?	There may be problems with the internal electrical components. Call the Service Centre.
What should I do if I cannot change the set temperature?	Make sure to have used the temperature knob (→ Control elements).
What should I do if the oven light does not illuminate?	The oven light is faulty. Replace the oven light bulb (→ Replacing the oven light bulb).
The grill does not heat up properly?	The grill power is set too low. Turn the temperature control to a higher temperature.



Estas instruções são para sua segurança. Leia as seguintes instruções cuidadosamente antes de avançar com a instalação e a utilização deste aparelho. Guarde o manual de instruções para referência futura.

AVISO: Todo o trabalho de instalação deve ser efetuado por uma pessoa devidamente qualificada, seguindo rigorosamente os regulamentos locais de construção e estas instruções.

Para evitar os riscos que estão sempre presentes quando utiliza um aparelho elétrico, é importante que este forno esteja instalado corretamente e que leia as instruções de segurança cuidadosamente para evitar usos indevidos e perigos. Depois de desembalar o forno, verifique se não está danificado. Em caso de dúvida, não use o aparelho e entre em contacto com o serviço de atendimento ao cliente.

Verificar a embalagem, confirme se tem todas as peças listadas e decida qual a localização adequada para o seu produto. Se este produto tiver vidro, tenha cuidado durante a instalação ou utilização para evitar ferimentos pessoais ou danos no produto. Esta placa de especificações, exibida neste aparelho, apresenta todas as informações de identificação necessárias para encomendar peças de substituição. Se vender o aparelho, oferecê-lo ou deixá-lo ao próximo morador quando mudar de casa. Certifique-se de que entrega este manual, para que o novo proprietário possa familiarizar-se com o aparelho e os respetivos avisos de segurança.

AVISO

Todo o trabalho de instalação deve ser efetuado por uma pessoa devidamente qualificada, seguindo rigorosamente os regulamentos locais de construção e estas instruções.

- **AVISO:** Certifique-se de que o aparelho está desligado da tomada derivada com fusível antes de substituir a lâmpada, de forma a evitar possíveis choques elétricos.
- **AVISO:** As peças acessíveis podem ficar muito quentes durante a utilização. Devem ficar longe do alcance das crianças.
- **AVISO:** Se a porta ou o vedante da porta estiverem danificados, o forno não pode ser utilizado até ter sido reparado. Entre em contato com o serviço de atendimento ao cliente para receber aconselhamento.
- Durante a instalação, não permita que o cabo de alimentação entre em contacto com as partes quentes do aparelho.
- Certifique-se de que o cabo de alimentação não fica preso debaixo ou no aparelho e evite danificar o cabo de alimentação.
- Não instale o equipamento no exterior, numa zona húmida ou numa área propícia a fugas de água, tal como por baixo ou perto de uma unidade de lava-loiça. Na eventualidade de ocorrer uma fuga de água, deixe a unidade secar naturalmente. Não utilize o aparelho e entre em contacto com o serviço de atendimento ao cliente para receber aconselhamento.
- Retirar e não descartar
- Não utilize sprays inflamáveis nas proximidades do aparelho.
- **AVISO:** Este aparelho pode ser utilizado por crianças a partir dos 8 anos e pessoas com capacidades físicas, sensoriais e mentais reduzidas ou que não tenham experiência e conhecimentos, caso tenham supervisão ou recebido instruções sobre a utilização do aparelho em segurança e compreendam os riscos envolvidos. As crianças não devem brincar com o aparelho.
- A limpeza e manutenção não devem ser efetuadas por crianças sem supervisão. Mantenha o aparelho e o fio de alimentação fora do alcance de crianças com menos de 8 anos de idade.

- Se o cabo de alimentação se danificar, este tem de ser substituído pelo fabricante, o seu fornecedor de serviços ou por uma pessoa qualificada de modo a evitar perigos ou lesões.
- O aparelho não se destina a ser operado por meio de um temporizador externo ou sistema de controlo remoto em separado.
- O aparelho destina-se apenas para uso doméstico e apenas para confeção de alimentos. Não utilize este aparelho como fonte de calor.
- O fabricante está isento de qualquer responsabilidade por danos pessoais ou materiais resultantes da utilização indevida ou instalação incorreta deste aparelho.
- Perigo de queimaduras! Durante a utilização o aparelho aquece. Tenha cuidado para não tocar nos elementos quentes no interior do forno.
- Não se encoste à porta ou coloque objetos na porta do aparelho. Isso pode danificar as dobradiças da porta.
- O forno deve ser instalado de acordo com as instruções de instalação e todas as dimensões devem ser respeitadas.
- Antes de ligar o aparelho à fonte de alimentação, verifique se a voltagem da fonte de alimentação e de corrente nominal correspondem aos valores de alimentação detalhados no placa de características do aparelho.
- Entre em contacto com um técnico qualificado se este estiver danificado.
- Perigo de choque elétrico! Não tente reparar o aparelho sozinho. Em caso de avaria, as reparações devem ser efetuadas apenas por pessoal qualificado.
- Para evitar danificar o cabo, não o aperte, dobre ou coloque sob fricção com extremidades afiadas. Mantenha-o afastado de superfícies quentes e chamas.
- Coloque o cabo de forma a que seja impossível puxá-lo de forma não intencional ou tropeçar no mesmo. Mantenha o aparelho e o respetivo cabo fora do alcance das crianças.
- Não opere o aparelho com as mãos molhadas ou enquanto estiver sobre um piso molhado.
- Desligue sempre o aparelho antes de o retirar da fonte de alimentação.
- Desligue o forno da fonte de alimentação quando não estiver a ser utilizado e antes da limpeza.
- AVISO: O aparelho é fornecido com um cabo de alimentação de três núcleos e tem de ser ligado diretamente à alimentação elétrica através de um interruptor omnipolar ou de dois polos que tenha um intervalo mínimo de 3 mm entre cada conector.
- A tomada derivada com fusível deve ser instalada num local acessível, para que em caso de emergência o aparelho possa ser desligado da alimentação de forma imediata.
- A cablagem fixa tem de ser protegida contra superfícies de calor.
- Não pendure quaisquer objetos na pega da porta do forno.
- CUIDADO: Não cubra a parte inferior do forno com papel de alumínio ou outros objetos. Existe um risco de incêndio e danos no esmalte no forno!
- Não permita que papel de alumínio, plástico, papel ou tecido entrem em contacto com os elementos de aquecimento. Nunca deixe o aparelho sem vigilância durante a sua utilização, especialmente quando cozinhar com substâncias inflamáveis (por exemplo óleo quente, gordura, etc.).
- Não guarde ou utilize produtos químicos agressivos, sprays, inflamáveis ou não alimentares dentro ou perto do forno. Este forno foi concebido especificamente para aquecer ou cozinhar alimentos. A utilização de produtos químicos corrosivos durante o aquecimento ou limpeza danifica a unidade e pode causar ferimentos.
- Caso a comida dentro do forno se incendeie, mantenha a porta fechada. Desligue o forno e desligue-o da fonte de alimentação. Tenha sempre cuidado ao abrir a porta.

- Utilize apenas utensílios que sejam adequados para utilização neste tipo de forno.
 - O forno deve ser limpo regularmente e os resíduos alimentares eliminados.
 - Não utilize produtos de limpeza abrasivos ou raspadores de metal afiados para limpar o vidro da porta do forno. Estes podem arranhar a superfície, o que pode resultar em fragmentos de vidro.
 - Não utilize um dispositivo de limpeza a vapor.
 - AVISO: O aparelho e as respetivas peças acessíveis ficam quentes durante a utilização. Tenha cuidado para não tocar nos elementos quentes.
 - As crianças com idade inferior a 8 anos devem manter-se afastadas, exceto se receberem supervisão contínua.
 - Para evitar sobreaquecimento, o aparelho não deve ser instalado atrás de uma porta decorativa.
- O fabricante declara que este produto cumpre todos os requisitos essenciais sobre material eléctrico de baixa tensão estabelecidos na Directiva 2014/35/EU e de compatibilidade electromagnética estabelecidos na Directiva 2014/30/EU.



INSTALAÇÃO

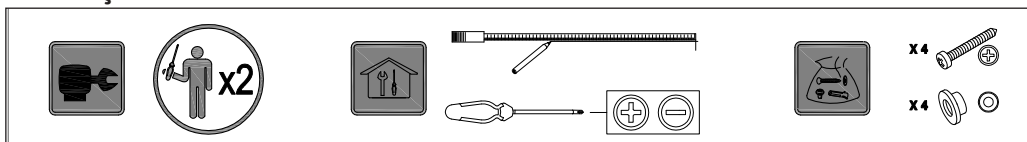

A instalação tem de ser efetuada por uma pessoa competente ou por um electricista qualificado. Antes de ligar a rede eléctrica, certifique-se de que a tensão da rede corresponde à tensão na placa de classificação.

Ligação direta

O aparelho tem de ser ligado diretamente à rede eléctrica através de um disjuntor omipolar com uma abertura mínima de 3 mm entre os contactos.

O responsável pela instalação tem de garantir que foi realizada a ligação eléctrica correta e que esta está em conformidade com o diagrama da cablagem.

O cabo não pode ser dobrado nem comprimido.

Verifique regularmente se existem danos na tomada e no cabo eléctrico. Se o cabo de alimentação estiver danificado, deve ser substituído pelo fabricante, pelo seu fornecedor de serviços ou outra pessoa qualificada de modo a evitar perigos.

AVISO: Este é um aparelho de Classe I e TEM DE estar ligado à terra.

Este aparelho é fornecido com um cabo de 3 núcleos colorido da seguinte forma:

- Castanho = L ou ativo
- Azul = N ou neutro
- Verde e amarelo = E ou terra

Fusível tem de estar classificado como 13 A.

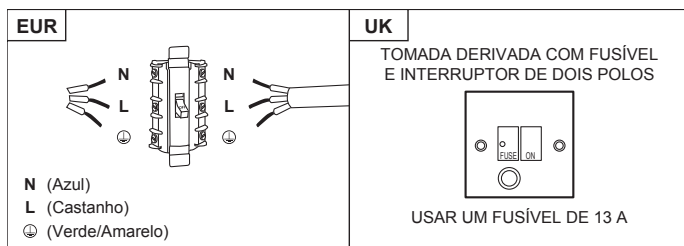

Para evitar os riscos que estão sempre presentes quando utiliza um aparelho elétrico, é importante que este aparelho esteja instalado corretamente e que leia as instruções de segurança cuidadosamente para evitar usos indevidos e perigos. Guarde este manual de instruções para consulta futura e entregue-o a futuros proprietários. Depois de desembalar o aparelho, verifique se não está danificado. Em caso de dúvida, não use o aparelho e entre em contacto com o serviço de atendimento ao cliente.

O fabricante está isento de qualquer responsabilidade por danos pessoais ou materiais resultantes de uma instalação incorreta ou inadequada do aparelho. Qualquer instalação elétrica permanente deve estar em conformidade com a mais recente regulamentação aplicável a cablagem para o seu país e, para a sua própria segurança, a instalação elétrica deve ser efetuada por um eletricista qualificado ou um empreiteiro.

Instalação

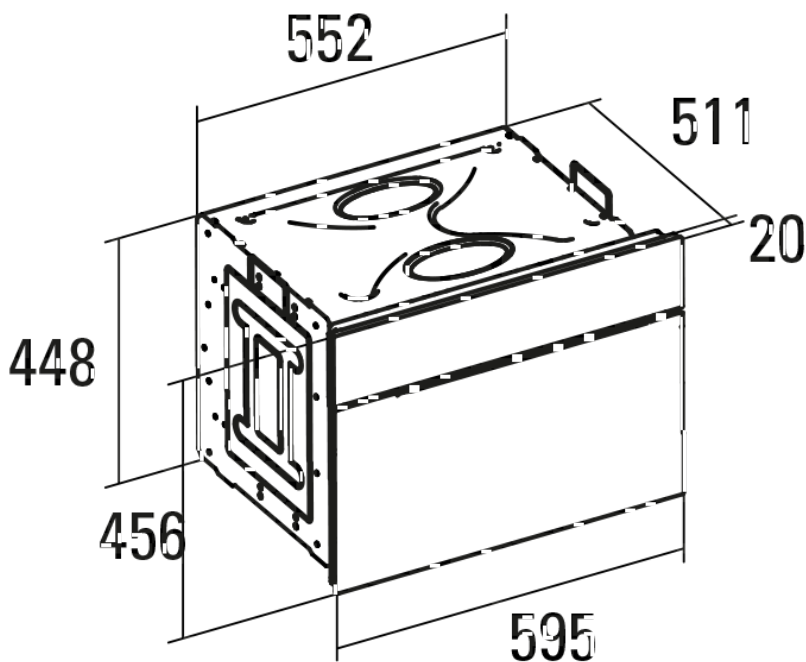

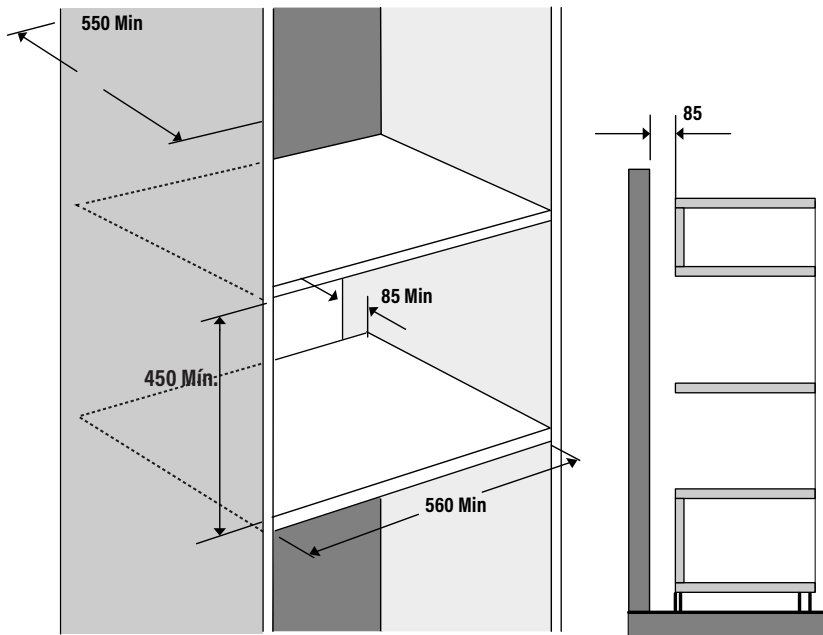
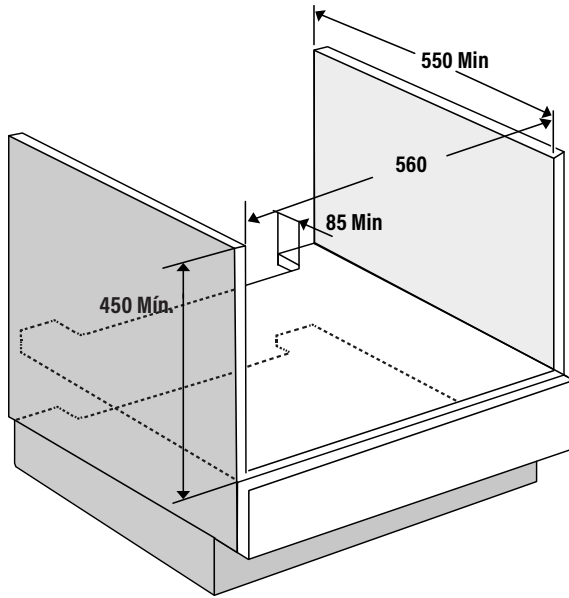

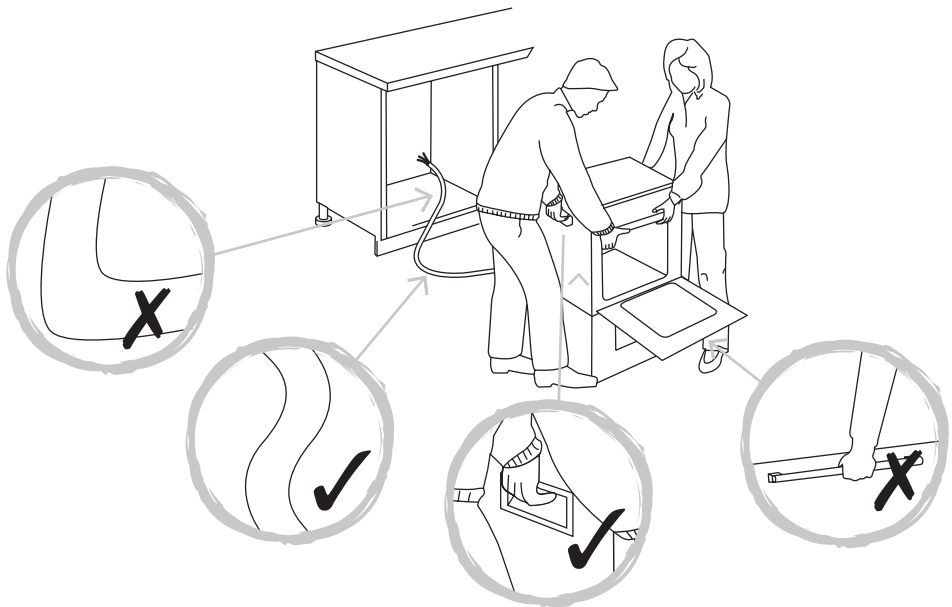
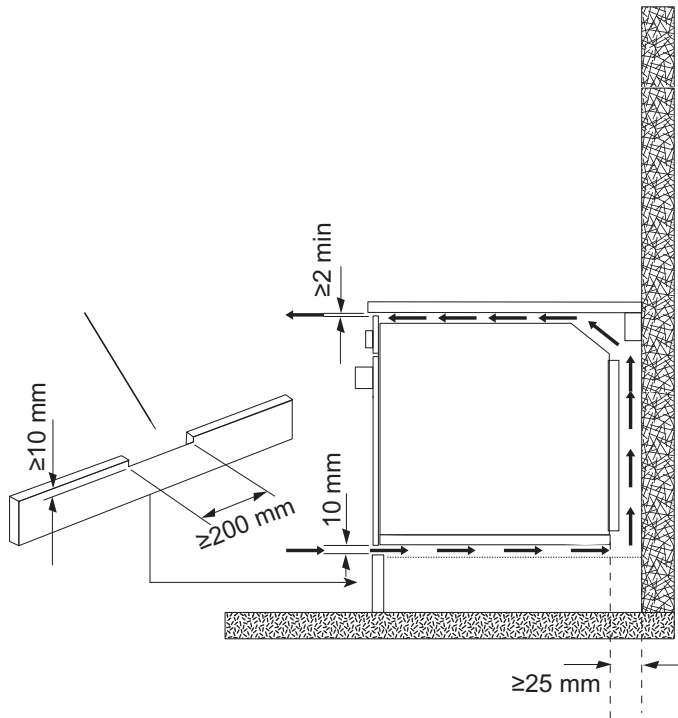

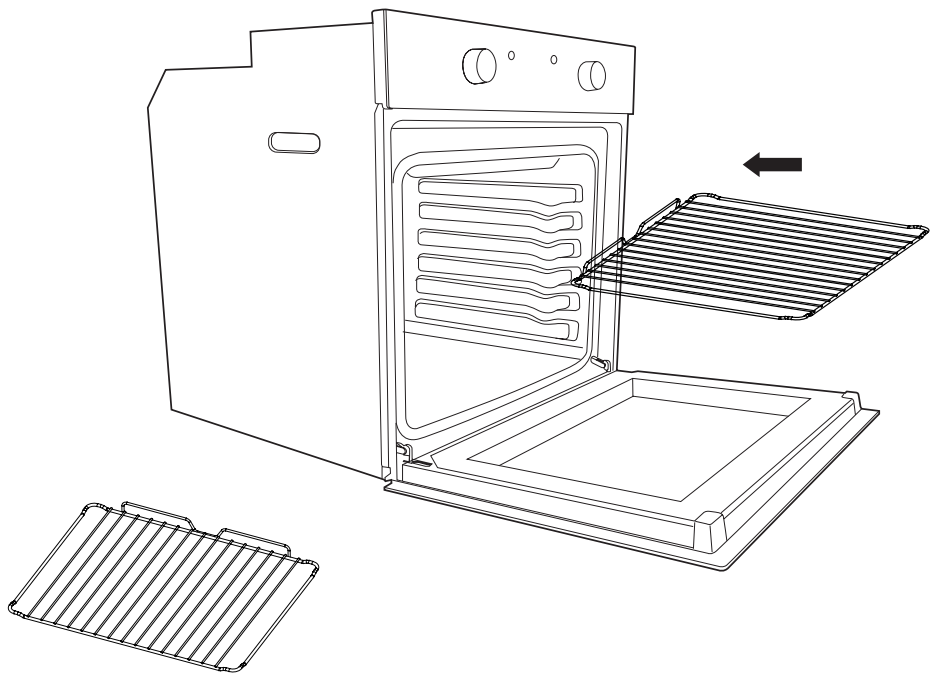
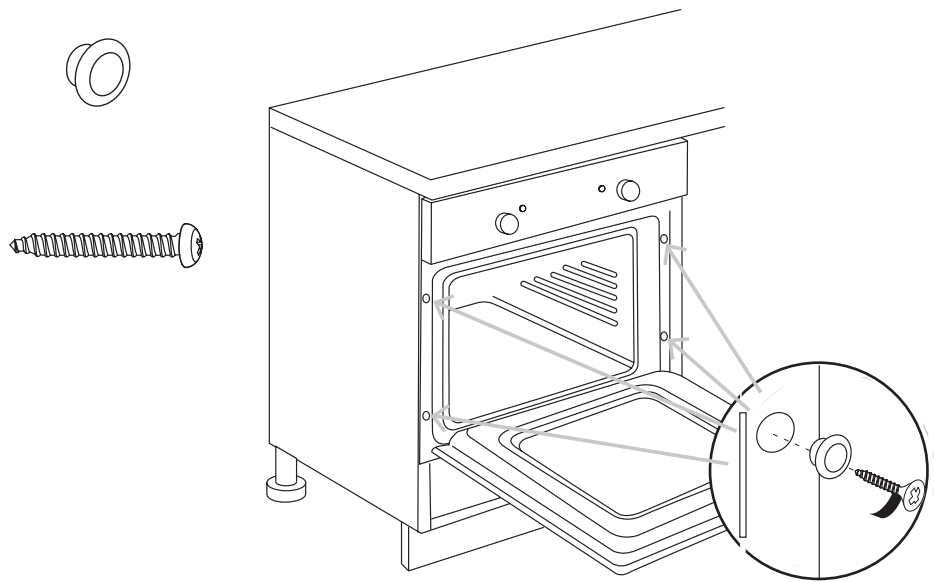

ANTES DE COMEÇAR

Ligue o aparelho na unidade de ligação com fusível e interruptor. O aparelho está pronto para ser utilizado

AVISO: Leia as instruções antes de utilizar o aparelho

Para evitar os riscos que estão sempre presentes quando utiliza um aparelho elétrico, é importante que este aparelho esteja instalado corretamente e que leia as instruções de segurança cuidadosamente para evitar usos indevidos e perigos. Guarde este manual de instruções para consulta futura e entregue-o a futuros proprietários. Depois de desembalar o aparelho, verifique se não está danificado. Em caso de dúvida, não use o aparelho e entre em contacto com o serviço de atendimento ao cliente.

Verifique a embalagem e certifique-se de que dispõe de todas as peças indicadas. Escolha o local adequado para o produto. Este produto contém vidro. Tenha cuidado durante a instalação ou utilização para evitar ferimentos pessoais ou danos no produto.

Se vender o aparelho, ofereça-a ou deixe-a ao próximo morador quando mudar de casa. Certifique-se de que entrega este manual, para que o novo proprietário possa familiarizar-se com o aparelho e os respetivos avisos de segurança.

Nota! Antes de utilizar o forno pela primeira vez, recomendamos que este seja ligado e colocado na sua temperatura mais alta. Mantenha a porta do forno fechada e deixe o aparelho ligado durante 1,5 horas sem nada no interior. Assegure uma ventilação adequada durante este processo abrindo as portas e janelas da divisão. Os odores criados durante esta operação devem-se à evaporação das substâncias utilizadas para proteger o aparelho durante o tempo de armazenamento anterior à instalação.

FUNÇÃO E CONFIGURAÇÕES











































































ÍCONE	FUNÇÃO	DESCRIÇÃO
	LUZ DO FORNO	Automática quando se selecciona o modo de cozedura para todos os modelos. A luz do forno permanece acesa enquanto se usa o forno.
	MODO DE CONVECÇÃO	Proporciona cozedura tradicional com calor desde os elementos superior e inferior.
	MODO DE ELEMENTO SUPERIOR	É para a cozedura suave, dourar ou conservar quentes os pratos cozinhados.
	MODO DE ELEMENTO INFERIOR	Usa-se para a cozedura lenta e para aquecer comidas.
	MODO DE ELEMENTO CIRCULAR COM REFORÇO DE VENTILADOR	Proporciona aquecimento uniforme com o ventilador e permite cozinhar diferentes pratos ao mesmo tempo em diferentes níveis.
	MODO DE ELEMENTO INFERIOR COM REFORÇO DE VENTILADOR	Isto proporciona aquecimento por semiconvecção com o elemento inferior para pratos delicados.
	MODO DE CONVECÇÃO COM REFORÇO DE VENTILADOR	Isto proporciona aquecimento por convecção com os elementos superior e inferior para uma cozedura uniforme.
	MODO GRILL	Para gratinar e dourar os alimentos.
	MAXI-GRILL	O mesmo procedimento que na posição anterior, mas o elemento do grill proporcionar-lhe-á uma zona mais grande para assar.
	MODO DE GRILL COM REFORÇO DE VENTILADOR	Proporciona um dourado rápido para que os alimentos conservem o seu suco. Em cozedura com ventilação forçada, esta é a função mais eficiente a nível energético.
	MODO DESCONGELAÇÃO	O ventilador funciona sem calor para reduzir o tempo de descongelação dos alimentos congelados.

TABELA DE COZEDURA

	Alimento	Programa e temperatura		Tempo	Posição		Pré-aquecimento	Acessorios
carnes e aves	Vitela 1,5 Kg	 190° C	 210° C	50 - 60 min		1	não	
	Porco 1,5 Kg	 150° C	 180° C	85 - 95 min		2	não	
	Borrego 1,5 Kg	 200° C	 220° C	40 - 50 min		2	não	 
	Peru 4 Kg	 170° C	 190° C	115 - 125 min		1	não	
	Frango 1,25 Kg	 210° C	 230° C	50 - 60 min		1	não	
verduras	Pimentos Vermelhos Assados 1,25 Kg	 190° C	 210° C	30 - 40 min		2	não	 
	Tomates Recheados 4 U.	 200° C	 220° C	15 - 19 min		2	não	
peixes y mariscos	pescada assada / bacalhau no forno 1,5 Kg	 210° C	 230° C	7 - 9 min		2	sim	
	camarão no forno 1 Kg	 220° C	 240° C	4 - 5 min		4	sim	
varios	Pizza	 200° C	 220° C	18 - 22 min		1	sim	
	descongelação para todo o tipo de alimentos	 75° C				2	não	
	Fermentação massa pão/bolos	 40° C - 50° C	 40° C - 50° C	25 - 30 min		0	não	
TESTES DE APTIDÃO À FUNÇÃO DE ACORDO COM A NORMA IEC/EN60350	8.4.1 Bolachas de manteiga		 175° C	22 min		3	sim	Tabuleiro profundo
	8.4.2 Madalenas		 185° C	23 min		2	sim	Tabuleiro profundo
		 160° C	45 min		3 1	não	Tabuleiro profundo/standard	
	8.5.1 Pão-de-ló esponjoso sem gordura		 180° C	25 min		1	não	Molde sobre grelha
		 180° C	40 min		3 1	não	2 moldes sobre 1 grelhas e Tabuleiro	
	8.5.2 Tarte de maçã		 185° C	40 - 45 min		2	não	Grelha
 180° C		50 - 55 min		3 1	não	2 moldes sobre 1 grelhas e Tabuleiro		
9.1 Superfície de gratinado	 250° C		2 - 3 min		4	Pré-aquecimento durante 5 min	Cozedura 2-3 min. sobre grelha	

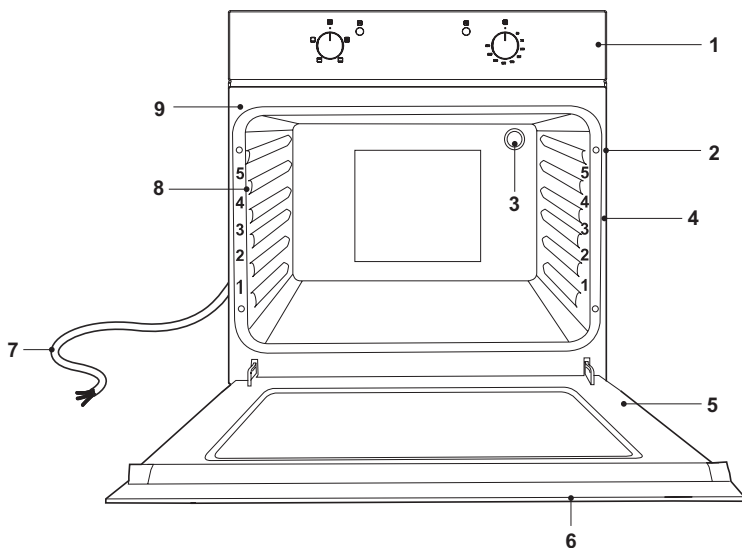

- | | |
|-----------------------------------|---|
| 1. Painel de controle. | 6. Puxador da porta. |
| 2. Aberturas de fixação (4x). | 7. Cabo de alimentação. |
| 3. Lâmpada do forno. | 8. Calhas laterais. |
| 4. Marcas de nível da prateleira. | 9. Pegas laterais para transportar o forno. |
| 5. Porta. | |

Ligar/desligar

A

Painel de Controle com 2 botão



10. Botão do modo de utilização.
11. Botão da temperatura.
12. Indicador da temperatura.

1. Rode o botão do modo de utilização (10) para o modo pretendido.
2. Rode o botão da temperatura (11) para a temperatura pretendida.
3. O forno é ligado e começa a funcionar. O indicador de alimentação (13) e o indicador da temperatura (12) acendem-se.
4. Depois de cozinhar:

- Coloque o botão da temperatura (11) na posição



- Coloque o botão do modo de utilização (10) na posição

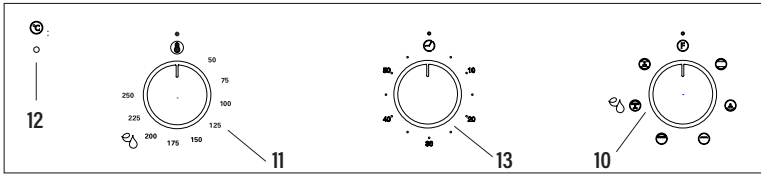

B**Painel de Controle com 3 botão**

10. Botão do modo de utilização.
11. Botão da temperatura.
12. Indicador da temperatura.
13. Temporizador.

1. Rode o botão do modo de utilização (10) para o modo pretendido.
2. Rode o botão da temperatura (11) para a temperatura pretendida.
3. O forno é ligado e começa a funcionar. O indicador de alimentação (13) e o indicador da temperatura (12) acendem-se.
4. Depois de situados os comandos de termóstato nas posições desejadas, gire o comando em sentido horário até alcançar a posição máxima, e depois gire em sentido inverso até fixar o tempo desejado; ao fim do qual soará o sinal sonoro. Só avisa no final do tempo transcorrido, mas em nenhum caso interrompe a função em curso.
5. Depois de cozinhar:

- Coloque o botão da temperatura (11) na posição
- Coloque o botão do modo de utilização (10) na posição

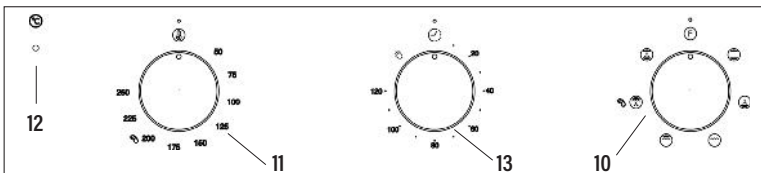
C**Painel de Controle com 3 botão**

10. Botão do modo de utilização.
11. Botão da temperatura.
12. Indicador da temperatura.
13. Temporizador.

1. Rode o botão do modo de utilização (10) para o modo pretendido.
2. Rode o botão da temperatura (11) para a temperatura pretendida.
3. O forno está ligado e a operação é iniciada desde que o TIMER (13) esteja na posição manual.
4. Se desejar, defina a parada automática, gire o botão no sentido horário até atingir o tempo desejado. Após esse tempo, o processo de cozimento será interrompido e a campainha tocará.
5. Depois de cozinhar:

- Coloque o botão da temperatura (11) na posição
- Coloque o botão do modo de utilização (10) na posição

D

Painel com Display

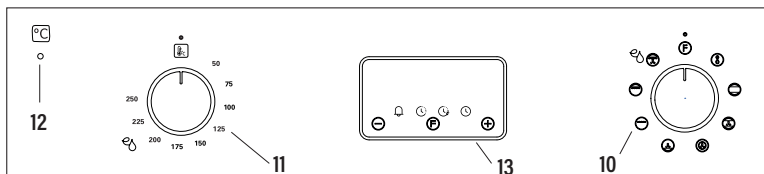

10. Botão do modo de utilização.
11. Botão da temperatura.
12. Indicador da temperatura.
13. Temporizador.

1. Rode o botão do modo de utilização (10) para o modo pretendido.
2. Rode o botão da temperatura (11) para a temperatura pretendida.
3. O forno é ligado e começa a funcionar. O indicador de alimentação (13) e o indicador da temperatura (12) acendem-se.
4. Funções do programador:

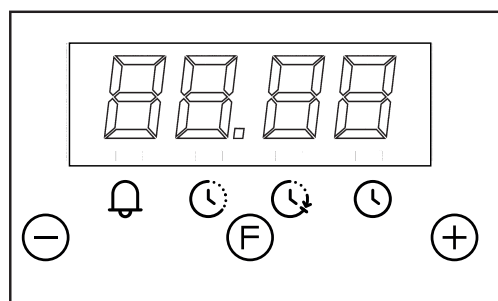

Descrição das funções do temporizador:

- Alarme de aviso
- Cozedura com função automática (duração)
- Fim do tempo de cozedura (hora final)
- Configuração do relógio. Relógio digital com indicação de 24 horas.

Descrição dos botões:

- Reduzir minutos
- Selector de funções do temporizador
- Aumentar minutos

Alarme de aviso

Aviso acústico independente que pode ser regulado até um período máximo de 23 horas 59 minutos. Para regular o tempo, premir uma vez o botão . O indicador do alarme pisca durante 5 segundos e, durante este tempo, é possível seleccionar o tempo desejado, premindo as teclas e . A contagem regressiva inicia-se de imediato. Ao terminar o tempo, o indicador pisca e é emitido um sinal acústico intermitente que pode ser interrompido premindo o botão. Se o sinal acústico não for interrompido, desligar-se-á automaticamente ao fim de 2 minutos. O alarme de aviso não controla nenhuma das funções do forno.





Cozedura semi-automática

A. Programação do tempo de duração da cozedura

Premir duas vezes o botão , definir o tempo de cozedura desejado através dos botões e . A cozedura é iniciada de imediato, surgindo o indicador de . Decorrido o tempo programado, a cozedura será interrompida e soará o sinal acústico intermitente. Desligar o sinal acústico conforme indicado anteriormente.

Atenção: após a conclusão do processo de cozedura e a paragem do alarme, o forno continuará a trabalhar. Deve ser desligado manualmente.

B. Programação da hora de fim da cozedura







Premir três vezes o botão , definir a hora de fim da cozedura através dos botões  e . A cozedura é iniciada de imediato, surgindo o indicador de . Uma vez atingida a hora definida para o fim da cozedura, esta será interrompida e soará o sinal acústico intermitente. Desligar o sinal acústico conforme indicado anteriormente.



É possível visualizar o estado da programação a qualquer momento, premindo o botão . Também é possível anular a programação seleccionada a qualquer momento, premindo e colocando o programador na posição zero. De seguida, basta premi-lo para colocar o forno no funcionamento manual.

Atenção: após a conclusão do processo de cozedura e a paragem do alarme, o forno continuará a trabalhar. Deve ser desligado manualmente.

Cozedura automática.









(Início e fim da cozedura)

- 1) Programar o tempo de duração  da cozedura, premindo 2 vezes o botão e seleccionando o tempo desejado através dos botões  e .
- 2) Programar a hora de fim da cozedura, premindo 3 vezes o botão  e seleccionando a hora desejada através dos botões  e .
- 3) Seleccionar a temperatura e a função desejadas através dos controlos do termostato e do selector.

Após a realização destas operações, surgem seleccionados os indicadores de  e  de forma fixa no programador, indicando que o forno ficou programado.

Exemplo prático:



Queremos realizar uma cozedura de 45 minutos e que a mesma termine às 14 horas.





- Premimos 2 vezes o botão  e seleccionamos 0.45 através dos botões  e .
- Premimos 3 vezes o botão  e seleccionamos 14.00 através dos botões  e .
- Após a realização destas operações, surge novamente a hora actual no programador, bem como os indicadores  e  de acordo com a nossa programação definida e memorizada.
- Às 13:15 h (14:00 h menos 45 minutos), o forno inicia automaticamente o seu funcionamento.
- Às 14:00 h, o forno interrompe automaticamente a cozedura, soando o sinal acústico intermitente.
- Para desligar o sinal acústico, basta premir qualquer tecla.

Atenção: após a conclusão do processo de cozedura e a paragem do alarme, o forno continuará a trabalhar. Deve ser desligado manualmente.

Configuração do relógio



Imediatamente após a activação (ou após um eventual corte de energia eléctrica), surgem os números 12.00 no painel e o indicador de  pisca até que a hora correcta seja introduzida.

Para acertar o relógio, é necessário premir  ou  até atingir a hora correcta. Existe um atraso de aceitação de 5 segundos, durante o qual nenhum botão deverá ser premido. A velocidade de ajuste do programador aumentará consideravelmente alguns segundos após os botões serem premidos. 

Para acertar a hora do relógio, basta premir 4 vezes  até que o indicador  comece a piscar e através dos botões  e  definir a hora correcta.

ATENÇÃO! O corte do fornecimento de energia eléctrica provoca o cancelamento das funções programadas, incluindo o relógio. Uma vez restabelecido o fornecimento de energia, o indicador de  começa a piscar e poderá ser reprogramado.

6. Depois de cozinhar:

- Coloque o botão da temperatura (11) na posição 
- Coloque o botão do modo de utilização (10) na posição 

Nota: O indicador da temperatura acende-se de vez em quando enquanto o forno está a funcionar. Este acendimento indica que o forno mantém a temperatura definida.

CUIDADO! O aparelho não se desliga automaticamente após a utilização. Nunca deixe o aparelho sem vigilância enquanto está a funcionar.

Limpeza

Antes de limpar ou realizar a manutenção, desligue o forno da fonte de alimentação.

Para prolongar a vida útil do forno, este tem de ser limpo com frequência, tendo em atenção o seguinte:

- Não utilize pós abrasivos ou substâncias corrosivas que possam danificar as superfícies.
- O interior do forno deve ser preferencialmente limpo logo após a utilização, quando ainda estiver morno, com água quente e detergente. O detergente deve ser retirado com água e o interior completamente seco. Evite o uso de detergentes abrasivos (por exemplo, pós de limpeza, etc.)

e esponjas abrasivas para pratos ou ácidos (como produtos de remoção de calcário, etc.), pois podem danificar o esmalte. Se os pontos de gordura e sujidade forem particularmente difíceis de remover, utilize um produto especial para limpeza de fornos, seguindo as instruções fornecidas com o produto.

- Se o forno for utilizado por um período de tempo prolongado, poderá formar-se condensação. Assim que o forno tiver arrefecido, limpe a condensação com um pano seco.
- A tampa do forno está rodeada por um vedante de borracha que cria um vedante térmico. Verifique regularmente o estado do vedante. Se necessário, limpe-o e evite utilizar produtos ou objetos abrasivos para o fazer. Caso fique danificado, entre em contacto com o serviço de atendimento ao cliente. Recomendamos que evite utilizar o forno até que este tenha sido reparado.
- Nunca coloque película de alumínio na parte inferior do forno, pois a acumulação de calor poderia comprometer a cozedura e até mesmo danificar o esmalte.

- Limpe a porta de vidro (5) com produtos ou esponjas não abrasivos e seque-a com um pano macio.

1. Abra a porta (5).
2. Limpe todos os acessórios do forno com água ou líquido de lavagem mornos e seque com um pano limpo macio.
3. Limpe o interior do forno com um pano limpo macio.
4. Limpe a frente do aparelho com um pano húmido.
5. Deixe que o forno e todos os acessórios sequem bem.

AVISO: Desligue sempre a alimentação elétrica antes de realizar a manutenção do forno. Em caso de problemas, entre em contacto com o serviço de atendimento ao cliente.

Sistema de limpeza de fornos equipados com SISTEMA Aqualytic

1 Retirar os componentes internos, a bandeja.



2 Verter 200 ml de água com sabão na parte inferior do forno.

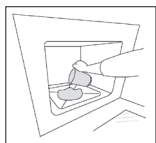

3 Colocar o forno na função de Aqualytic **A₂** durante 15 minutos a 200°.

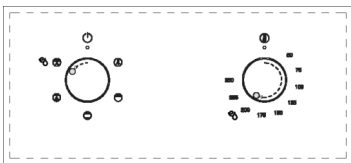

4 Mover o regulador de temperatura entre 200 °C e 0 °C. Deixar arrefecer o forno durante 20 minutos.

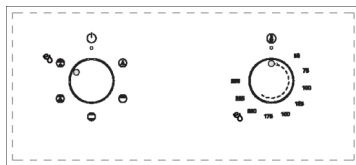

5 Colocar a função Aqualytic na posição 0. Limpar com um trapo ou pano suave.

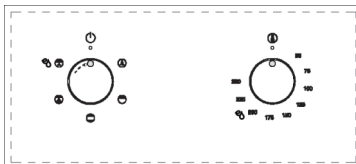

Substituição da lâmpada do forno

(N o coberta pela garantia do aparelho.)

O forno est munido de uma l mpada das seguintes caracte-
r sticas: 15 W ou 25 W, 300 °C e tipo E-14

ATENÇ O: Desligue o aparelho da alimentaç o el cttrica, tire a porta do forno (como se descreveu anteriormente), assim como as estantes do forno.

Retire a tampa de vidro protectora da l mpada girando em sentido anti-hor rio. Fig. 9 (A)

Desenrosque a l mpada velha e elim ne-a de maneira segura e ecol gica, troque-a por uma do tipo especificado nos Dados T cnicos e monte de novo a tampa.

NOTA - A tampa de vidro pode estar apertada e, portanto, necessitar de uma pinça para solt -la.

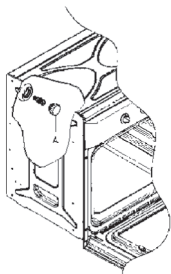

Retirar a porta do forno

Para simplificar a limpeza do interior do forno, a porta (5) pode ser retirada.

Siga os passos indicados abaixo para fazê-lo:

- Abra a porta (5) completamente para a posição "A".
- Levante as duas ligações móveis das dobradiças para a posição "B".
- Feche a porta (5) até à posição intermédia.
- Levante a porta (5) e retire-a deslizando as dobradiças para fora. Para o fazer, segure na porta (5) pelos lados, perto das dobradiças.
- Após a limpeza, volte a colocar a porta (5) pela ordem inversa.

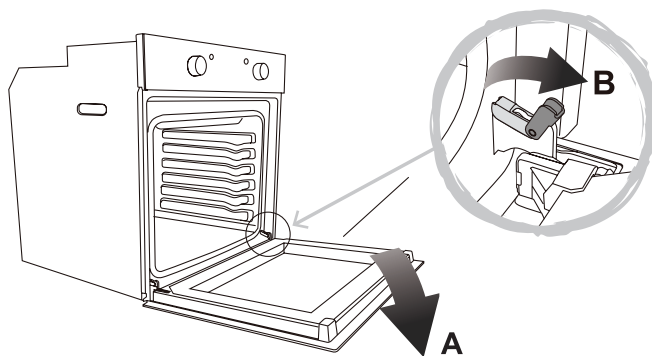

RETIRAR O VIDRO INTERIOR

Tipo de porta A

Depois de retirar os parafusos de fixação do vidro situado no lado interior da porta, retire o vidro com cuidado. Nas versões com três vidros, também é possível desmontar o vidro intermédio. O procedimento é o mesmo que o descrito anteriormente.

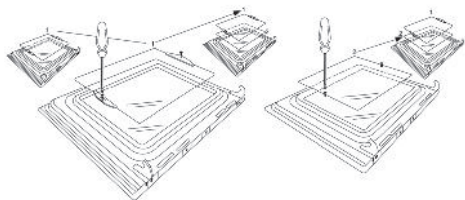

Tipo de porta B1 / B2

Depois de retirar os parafusos de fixação do suporte superior do vidro, retire o suporte no sentido "A". Agora, já pode retirar o vidro. Nas versões com três vidros, também é possível desmontar o vidro intermédio.

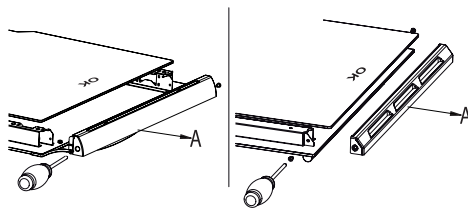

Tipo de porta C

Insira uma chave de parafusos plana na ranhura e faça alavanca com movimentos suaves, como se indica na figura.

Quando voltar a montar o vidro, verifique se está instalado correctamente no encaixe da porta e em todo o contorno.

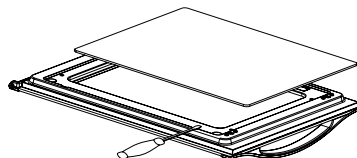

Resolução de problemas

Perguntas mais frequentes	Causa possível
O que devo fazer se o forno não aquecer?	Verifique se alguma das seguintes ações resolve o problema: O forno pode não estar ligado. Ligue o forno. (→ Ligar/desligar). Confirme se as configurações necessárias foram aplicadas. Pode ter queimado um fusível doméstico ou disparado um disjuntor. Substitua os fusíveis ou reponha o circuito. Se isto ocorrer repetidamente, contacte o centro de assistência técnica.
O que devo fazer se, mesmo apesar de a função de forno e temperatura terem sido configuradas, o forno não aquecer?	Os componentes elétricos interiores podem ter problemas. Ligue para o centro de assistência técnica.
O que devo fazer se não conseguir alterar a temperatura definida?	Certifique-se de que utilizou o botão de temperatura (→ Elementos de controlo).
O que devo fazer se a luz do forno não acender?	A luz do forno está avariada. Substitua a lâmpada da luz de forno (→ Substituição da lâmpada da luz de forno).
O grelhador não aquece devidamente?	A potência definida do grelhador é demasiado baixa. Rode o controlo da temperatura para uma temperatura mais elevada.



Ces instructions sont données pour votre sécurité. Lire attentivement les instructions suivantes avant de procéder à l'installation et d'utiliser cet appareil. Conserver les manuels d'instructions pour référence ultérieure.

AVERTISSEMENT : toutes les installations doivent être effectuées par une personne dûment qualifiée, en suivant rigoureusement les instructions du fabricant.

Afin de prévenir les risques, toujours présents lors de l'utilisation d'un appareil électrique, il est important que ce four soit correctement installé et de lire les instructions de sécurité soigneusement en vue d'empêcher tout danger ou mauvaise utilisation. Après avoir retiré l'emballage du four, vérifier qu'il n'est pas endommagé. En cas de doute, ne pas utiliser l'appareil, contacter le service client au distributeur.

Contrôler l'emballage et s'assurer que vous disposez de toutes les pièces répertoriées, puis décider du bon emplacement de votre produit. Si ce produit comporte du verre, rester prudent lors du montage ou de la manipulation pour éviter toute blessure ou dommage du produit. Cette plaque signalétique, placée sur l'appareil, affiche toutes les informations d'identification nécessaires pour commander des pièces de rechange. Si vous vendez l'appareil, si vous le donnez ou si vous le laissez lors de votre déménagement, s'assurer de transmettre ce manuel de façon à ce que le nouveau propriétaire puisse se familiariser avec l'appareil et les avertissements de sécurité.

SÉCURITÉ

Toutes les installations doivent être effectuées par une personne dûment qualifiée, en suivant rigoureusement les instructions du fabricant.

- **AVERTISSEMENT** : S'assurer que l'appareil est éteint sur le boîtier de dérivation avec fusibles avant de remplacer la lampe, pour éviter les risques de chocs électriques ou de brûlures.
- **AVERTISSEMENT** : Des parties accessibles peuvent devenir chaudes lors de l'utilisation. Il convient d'éloigner les jeunes enfants.
- **AVERTISSEMENT** : il convient de ne pas mettre en marche le four si la porte ou des joints de porte sont endommagés, jusqu'à leur réparation. Contacter le service client pour obtenir des conseils.
- Lors de l'installation, le câble d'alimentation ne doit pas toucher les parties chaudes de l'appareil.
- S'assurer que le cordon d'alimentation n'est pas coincé sous l'appareil ou dans celui-ci et éviter d'endommager le cordon d'alimentation.
- Ne pas installer l'appareil à l'extérieur, dans un endroit humide ou dans une zone pouvant présenter des fuites d'eau, par exemple, sous ou près d'un évier. En cas de fuite d'eau, laisser l'appareil sécher naturellement. Ne pas utiliser l'appareil et contacter le service client pour obtenir des conseils.
- Jeter l'emballage avec soin.
- Ne pas utiliser d'aérosols à proximité de l'appareil.
- **AVERTISSEMENT** : cet appareil peut être utilisé par un enfant de 8 ans ou plus et par des personnes à capacités physiques, sensorielles ou mentales réduites ou avec un manque d'expérience ou de connaissances, s'ils sont sous surveillance ou si des instructions concernant l'utilisation en toute sécurité leur ont été données et qu'ils ont compris les risques encourus. Les enfants ne doivent pas jouer avec l'appareil.
- Le nettoyage et l'entretien ne doivent pas être effectués par des enfants sans surveillance. Garder l'appareil et son câble d'alimentation hors de la portée des enfants de moins de 8 ans.
- Si le cordon d'alimentation est endommagé, il doit être remplacé par le fabricant, son prestataire de service ou une

personne qualifiée, afin d'éviter tout danger ou blessure.

- Cet appareil n'est pas prévu pour être mis en marche au moyen d'une minuterie externe ou d'un système de contrôle à distance autonome.
- L'appareil est conçu pour cuire des aliments et il est destiné à une utilisation domestique uniquement. Ne pas utiliser cet appareil comme source de chaleur.
- Le fabricant décline toute responsabilité en cas de dommages personnels ou matériels en cas de mauvaise utilisation ou de mauvaise installation de cet appareil.
- risque de brûlures ! Au cours de l'utilisation, l'appareil devient chaud. Veiller à éviter tout contact avec les éléments de chauffage à l'intérieur du four.
- Ne pas s'appuyer sur la porte ni placer d'objets sur la porte de l'appareil. Ceci pourrait endommager les charnières de la porte.
- Le four doit être installé conformément aux instructions d'installation et toutes les dimensions doivent être respectées.
- Avant de connecter l'appareil à l'alimentation électrique, vérifier que la tension d'alimentation électrique et que l'intensité nominale correspondent aux détails d'alimentation électrique présentés sur l'étiquette signalétique de l'appareil.
- Ne jamais utiliser d'appareil endommagé ! Débrancher l'appareil de la prise électrique et contacter le revendeur s'il est endommagé.
- risque de choc électrique ! Ne pas tenter de réparer l'appareil soi-même. En cas de dysfonctionnement, les réparations doivent être effectuées par un personnel qualifié uniquement.
- Afin de ne pas endommager le cordon, ne pas le coincer, plier ou frotter sur des bords coupants.
- L'éloigner des surfaces chaudes ou des flammes nues.
- Placer le cordon de manière à ce qu'il soit impossible de le tirer involontairement ou afin qu'il ne puisse pas provoquer de trébuchement. Garder l'appareil et son cordon hors de la portée des enfants.
- Ne pas mettre en marche l'appareil avec des mains mouillées ou en se tenant sur un sol mouillé.
- Toujours éteindre l'appareil avant de le débrancher.
- Débrancher l'alimentation du four lorsqu'il n'est pas utilisé ou avant de le nettoyer.
- **AVERTISSEMENT** : cet appareil est livré avec un cordon d'alimentation à trois conducteurs, il doit être relié directement à l'alimentation électrique via un interrupteur omnipolaire ou bipolaire présentant un écart minimal de 3 mm entre chaque raccord.
- Il convient d'installer le boîtier de dérivation avec fusibles dans un endroit facilement accessible si l'appareil doit immédiatement être débranché de la source d'alimentation, en cas d'urgence.
- Le câblage fixe doit être protégé des surfaces chaudes.
- Ne pas accrocher d'objets sur la poignée de la porte du four.
- **ATTENTION** : ne pas couvrir le bas du four du papier aluminium ou d'autres objets. Cela pourrait provoquer un risque d'incendie et endommager l'émail du four !
- Les éléments chauffants ne doivent pas entrer en contact avec du papier aluminium, du plastique, du papier ou du tissu. Ne jamais laisser l'appareil sans surveillance pendant utilisation, spécialement lors d'une cuisson avec des substances inflammables (par exemple, de l'huile chaude, de la graisse, etc.).
- Ne jamais conserver ou utiliser de produits chimiques agressifs, d'aérosol, de produits inflammables ou de produits non alimentaires dans ou près du four. Le four est spécialement conçu pour chauffer ou cuire des aliments. L'utilisation de produits chimiques corrosifs lors du chauffage ou du nettoyage peut endommager l'appareil et causer des dommages.

- Si des aliments prennent feu dans le four, maintenir la porte fermée. Éteindre le four et le débrancher de l'alimentation électrique. Toujours faire attention lors de l'ouverture de la porte.
 - Se déplacer sur le côté et ouvrir doucement la porte afin que l'air chaud/la vapeur puisse s'échapper. S'assurer d'éloigner votre visage lors de l'ouverture et qu'aucun enfant ou animaux domestiques n'est près du four.
 - N'utiliser que des ustensiles pouvant être utilisés pour ce type de four.
 - Il convient que le four soit nettoyé régulièrement et que tout résidu alimentaire soit éliminé.
 - Ne pas utiliser de nettoyeurs abrasifs ou de racloirs métalliques pour nettoyer la vitre de la porte du four. Ils peuvent rayer la surface, et par conséquent briser la vitre.
 - Un nettoyeur vapeur ne doit pas être utilisé.
 - **AVERTISSEMENT** : l'appareil et ses parties accessibles peuvent devenir chauds pendant l'utilisation. Veiller à éviter tout contact avec les éléments de chauffe.
 - Garder les enfants de moins de 8 ans à l'écart de l'appareil à moins qu'ils ne soient surveillés en permanence.
 - L'appareil ne doit pas être installé derrière une porte décorative afin d'éviter toute surchauffe.
- Le fabricant déclare que ce produit remplit toutes les conditions essentielles requises par la directive 2014/35/EU sur matériel électrique de basse tension, et par la directive 2014/30/EU sur compatibilité électromagnétique.

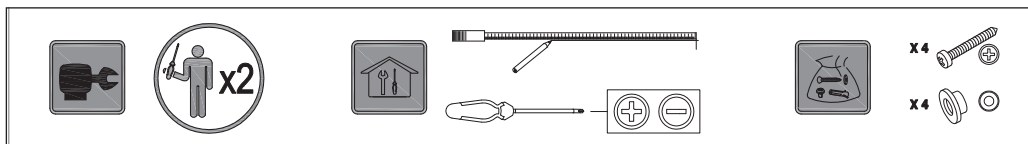

INSTALLATION

Toute l'installation doit être effectuée par une personne compétente ou un électricien qualifié. Avant de raccorder le câble d'alimentation, s'assurer que la tension de secteur correspond à la tension indiquée sur la plaque signalétique.

Raccordement direct

L'appareil doit être raccordé directement au secteur à l'aide d'un disjoncteur omnipolaire avec une ouverture minimale de 3 mm entre les contacts.

L'installateur doit s'assurer que le bon raccordement électrique a été effectué et qu'il respecte le schéma de câblage.

Le câble ne doit pas être tordu ou comprimé.

Vérifier régulièrement la présence de dommages sur le cordon d'alimentation et la prise électrique. Si le cordon d'alimentation est endommagé, il doit être remplacé par le fabricant, son prestataire de service ou des personnes tout autant qualifiées pour éviter tout danger.

AVERTISSEMENT : il s'agit d'un appareil de Classe 1. il Doit être raccordé à la terre.

- Cet appareil est livré avec un câble secteur à 3 conducteurs, présentant les couleurs suivantes : Marron = L ou Phase
- Bleu = N ou neutre
- Vert et jaune = E ou Terre

Le fusible doit être de 13 a.

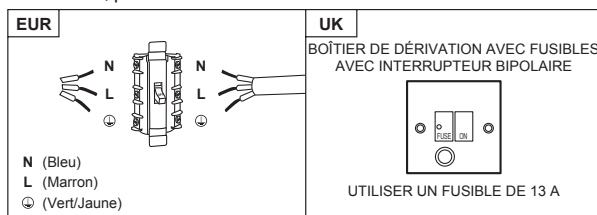

Afin de prévenir les risques, toujours présents lors de l'utilisation d'un appareil électrique, il est important que cet appareil soit correctement installé et de lire les instructions de sécurité soigneusement en vue d'empêcher tout danger ou mauvaise utilisation. Veiller à conserver ce manuel d'instructions pour référence ultérieure et à le transmettre à tout futur propriétaire. Après avoir retiré l'emballage de l'appareil, vérifier qu'il n'est pas endommagé. En cas de doute, ne pas utiliser l'appareil, contacter le service client par téléphone.

Le fabricant décline toute responsabilité en cas de dommages personnels ou matériels causés par une mauvaise utilisation ou installation de cet appareil. Toute installation permanente doit être conforme aux dernières réglementations de câblage applicables dans votre pays et, pour votre propre sécurité, il convient qu'un électricien qualifié ou un entrepreneur effectue l'installation électrique.

Installation

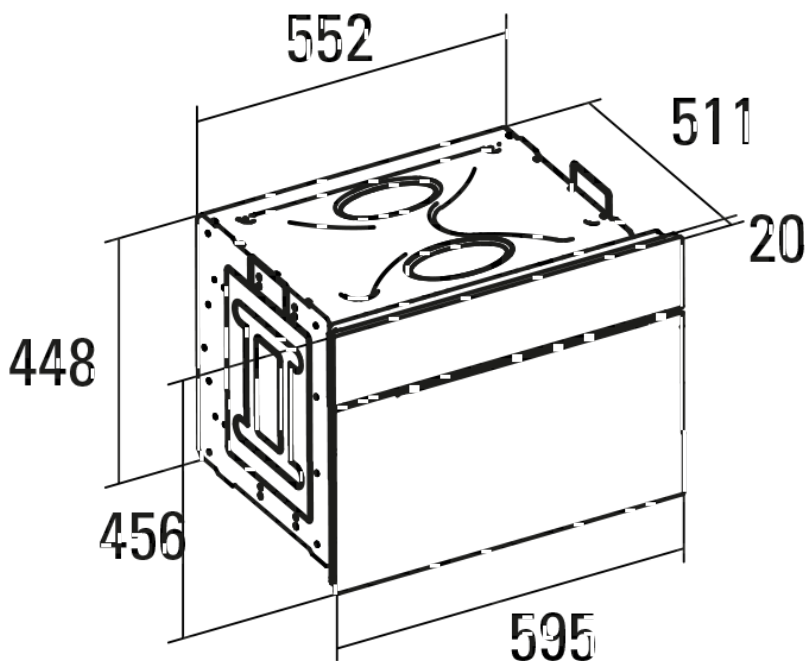

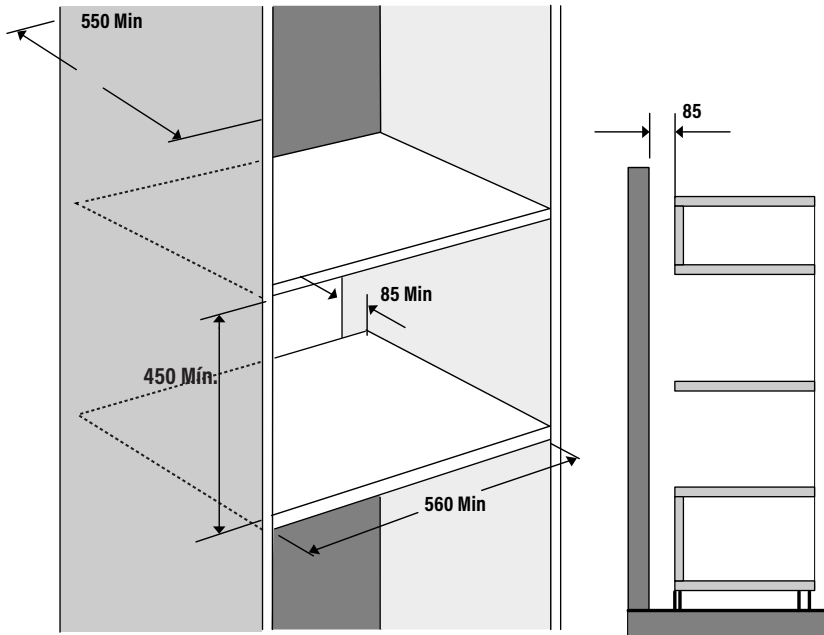
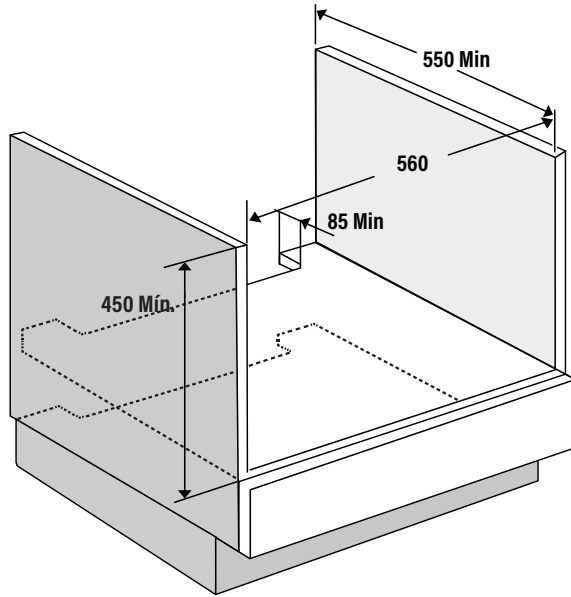

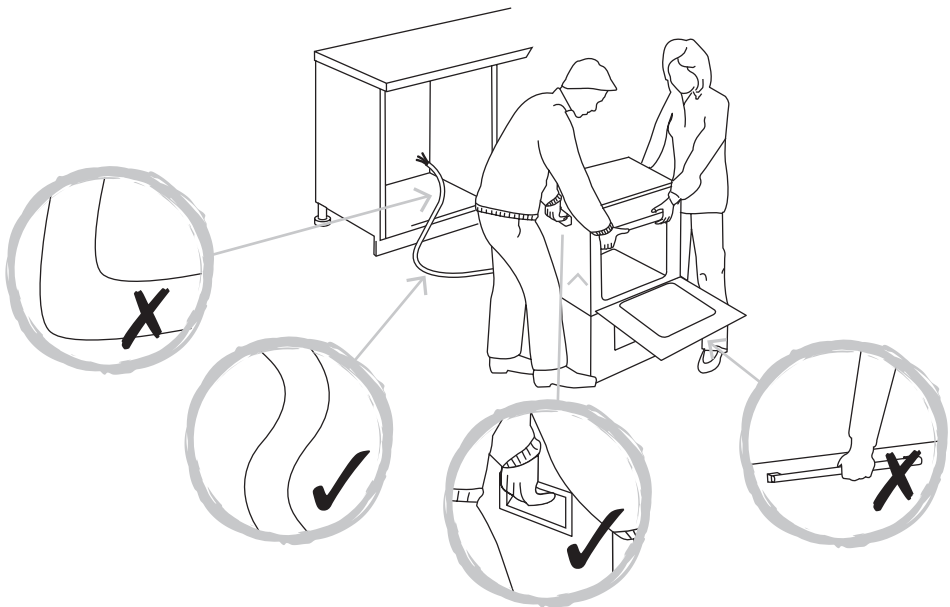
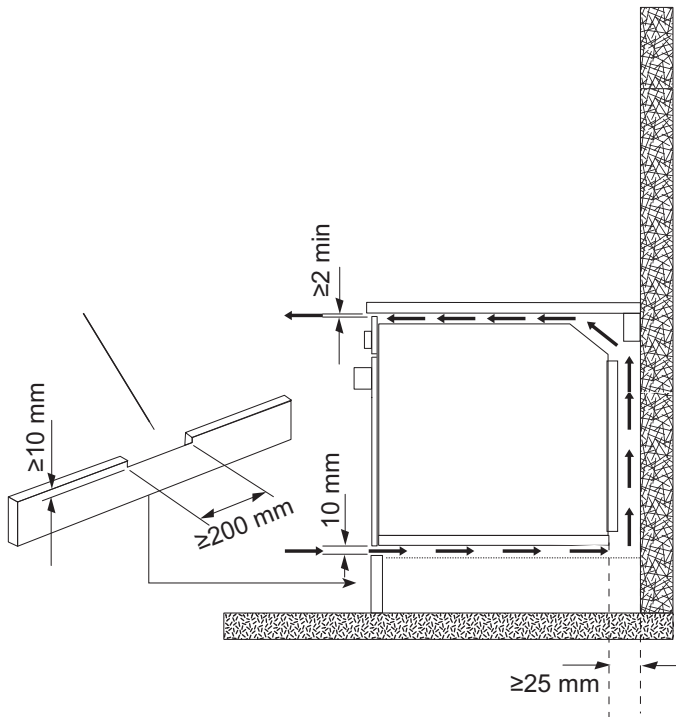

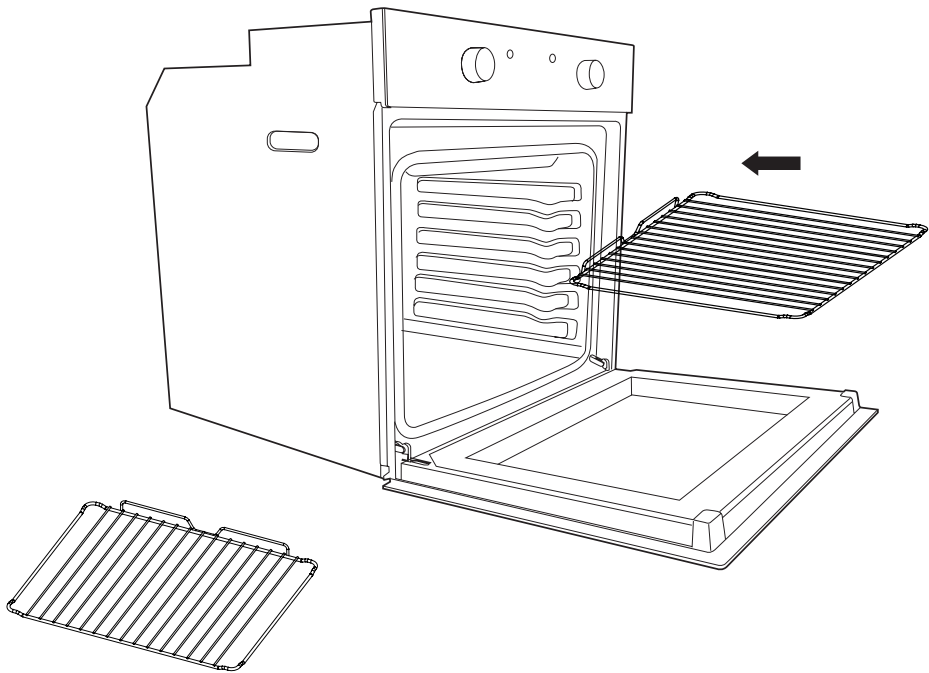
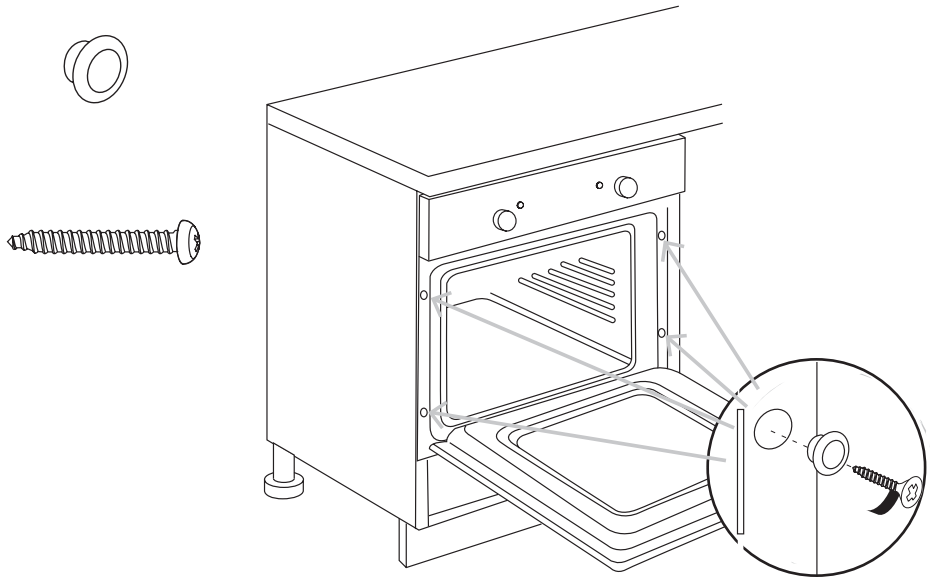

AVANT DE COMMENCER

Mettre l'appareil en marche sur l'unité de raccordement avec fusible. L'appareil est prêt à l'emploi.

AVERTISSEMENT : lire les instructions avant d'utiliser l'appareil.

Afin de prévenir les risques, toujours présents lors de l'utilisation d'un appareil électrique, il est important que cet appareil soit correctement installé et de lire les instructions de sécurité soigneusement en vue d'empêcher tout danger ou mauvaise utilisation.

Veiller à conserver ce manuel d'instructions pour référence ultérieure et à le transmettre à tout futur propriétaire. Après avoir déballé l'appareil, vérifier qu'il n'est pas endommagé. En cas de doute, ne pas utiliser l'appareil, contacter le service client par téléphone.

Vérifier l'emballage et s'assurer qu'il contient toutes les pièces énumérées.

Décider de l'emplacement approprié pour votre produit.

Ce produit comporte du verre, rester prudent lors du montage ou de la manipulation pour éviter toute blessure ou dommage du produit.

Si vous vendez l'appareil, si vous le donnez, ou si vous le laissez lors de votre déménagement, assurez-vous de transmettre ce manuel de façon à ce que le nouveau propriétaire puisse se familiariser avec l'appareil et les avertissements de sécurité.

Remarque ! Avant d'utiliser le four pour la première fois, nous recommandons d'allumer le four et de le régler sur sa plus haute température. Garder la porte du four fermée et faire fonctionner l'appareil à vide pendant 90 min.

Assurer une bonne ventilation au cours de ce processus en ouvrant les portes et les fenêtres de la pièce. Les odeurs créées lors de cette opération sont dues à l'évaporation des substances utilisées pour protéger l'appareil lors du stockage, avant installation.

FONCTIONNEMENT ET RÉGLAGES













































































ICÔNE	FONCTION	DESCRIPTION
	LUMIÈRE DU FOUR	Automatique pour tous les modèles quand le mode de cuisson est choisi. La lumière du four reste allumée pendant que le four est utilisé.
	MODE DE CONVECTION	Permet une cuisson traditionnelle avec de la chaleur des éléments supérieur et inférieur.
	MODE D'ÉLÉMENT SUPÉRIEUR	Pour la cuisson douce, pour dorer ou pour conserver les plats cuisinés chauds.
	MODE D'ÉLÉMENT INFÉRIEUR	Utilisé pour la cuisson lente et pour chauffer les repas.
	MODE D'ÉLÉMENT CIRCULAIRE AVEC RENFORT DE VENTILATEUR	Permet de chauffer uniformément avec le ventilateur et de cuisiner différents plats en même temps sur différents niveaux.
	MODE D'ÉLÉMENT INFÉRIEUR AVEC RENFORT DE VENTILATEUR	Permet de chauffer par semi-convection avec l'élément inférieur pour des plats délicats.
	MODE DE CONVECTION AVEC RENFORT DE VENTILATEUR	Permet de chauffer par convection avec les éléments supérieur et inférieur pour une cuisson uniforme.
	MODE GRIL	Pour gratiner et dorer les aliments.
	MAXI-GRIL	Le même procédé qu'au point précédent mais l'élément du gril permet de griller une zone plus importante.
	MODE DE GRIL AVEC RENFORT DE VENTILATEUR	Permet de dorer rapidement pour que les aliments conservent leur jus. En mode cuisson à ventilation forcée, cette fonction est la plus efficace au niveau énergétique.
	MODE DÉCONGÉLATION	Le ventilateur fonctionne sans chaleur pour réduire le temps de décongélation des aliments congelés.

TABLEAU DE CUISSON

	Aliment	Programme et température		Temps	Position		Préchauffage	Accessoires
		 190° C	 210° C					
viandes et volailles	Veau 1,5 Kg			50 - 60 min		1	non	
	Porc 1,5 Kg			85 - 95 min		2	non	
	Agneau 1,5 Kg			40 - 50 min		2	non	 
	Dinde 4 Kg			115 - 125 min		1	non	
	Poulet 1,25 Kg			50 - 60 min		1	non	
légumes	Poivrons rouges grillés 1,25 Kg			30 - 40 min		2	non	 
	tomates farcies 4 U.			15 - 19 min		2	non	
poissons et fruits de mer	Merlu / Morue au four 1,5 Kg			7 - 9 min		2	oui	
	Grosses crevettes au four 1 Kg			4 - 5 min		4	oui	
divers	Pizza			18 - 22 min		1	oui	
	décongélation pour tout type d'aliments					2	non	
	Fermentation pâte à pain / viennoiseries			25 - 30 min		0	non	
ESSAIS D'APTITUDE SELON NORME IEC/EN60350	8.4.1 Biscuits au beurre			175° C 22 min		3	oui	Plaque profonde
	8.4.2 Madeleines			185° C 23 min		2	oui	Plaque profonde
			* 160° C 45 min		3 1	non	Plaque profonde/standard	
	8.5.1 Gâteau moelleux sans matière grasse			180° C 25 min		1	non	Moule sur grille
			* 180° C 40 min		3 1	non	2 moules sur 1grilles et plaque	
	8.5.2 Tarte aux pommes			185° C 40 - 45 min		2	non	Grille
			* 180° C 50 - 55 min		3 1	non	2 moules sur 1grilles et plaque	
9.1 Surface gratinée			* 250° C 2 - 3 min		4	Préchauffage 5 min.	Cuisson 2-3 min. sur grille	

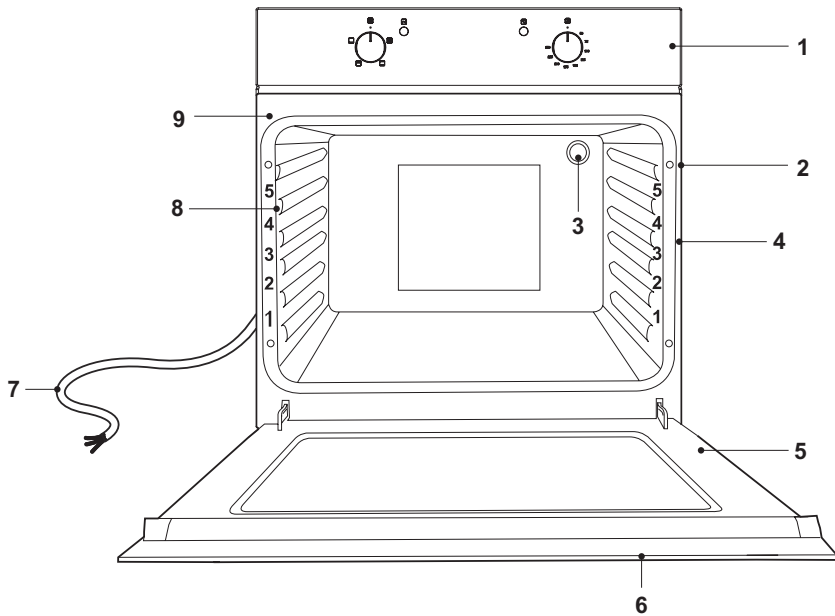

- | | |
|--------------------------------------|--|
| 1. Panneau de commande | 6. Poignée de porte |
| 2. Orifices de fixation (4 orifices) | 7. Câble d'alimentation |
| 3. Lampe du four | 8. Rails latéraux |
| 4. Repères de niveau de la grille | 9. Poignées latérales destinées au transport du four |
| 5. Porte | |

Marche/Arrêt



A

Panneau de commande avec 2 bouton



10. Bouton de mode de cuisson.
 11. Bouton de température.
 12. Témoin de température.

1. Tourner le bouton de mode de cuisson (10) sur le mode de cuisson souhaité.
2. Tourner le bouton de température (11) sur la température de cuisson souhaitée.
3. Le four s'allume et commence l'opération. Le témoin de puissance (13) et le témoin de température (12) s'allument.
4. Après la cuisson :

- Régler le bouton de température (11) sur la position 
- Régler le bouton de mode de cuisson (10) sur la position 

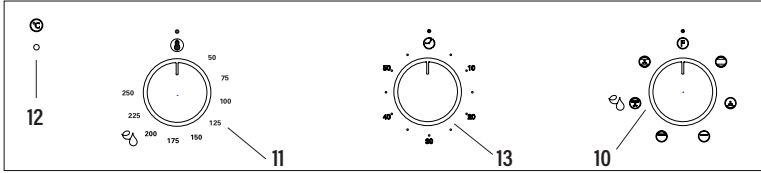
B**Panneau de commande avec 3 bouton**

10. Bouton de mode de cuisson.
11. Bouton de température.
12. Témoin de température.
13. Témoin de puissance.

1. Tourner le bouton de mode de cuisson (10) sur le mode de cuisson souhaité.
2. Tourner le bouton de température (11) sur la température de cuisson souhaitée.
3. Le four s'allume et commence l'opération. Le témoin de puissance (13) et le témoin de température (12) s'allument.
4. Après avoir situé les commandes de thermostat dans les positions désirées, tourner la commande dans le sens des aiguilles d'une montre jusqu'à la position maximale, puis tourner en sens inverse jusqu'au temps désiré ; une fois ce dernier écoulé, le buzzer retentira. Il avertit juste à la fin du temps écoulé sans en aucun cas interrompre la fonction en cours.

5. Après la cuisson :

- Régler le bouton de température (11) sur la position

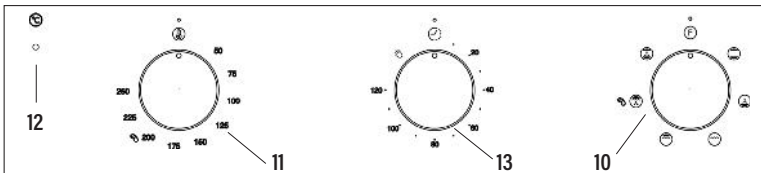

- Régler le bouton de mode de cuisson (10) sur la position

**C****Panneau de commande avec 3 bouton avec fin de cuisson**

10. Bouton de mode de cuisson.
11. Bouton de température.
12. Témoin de température.
13. Témoin de puissance.

1. Tourner le bouton de mode de cuisson (10) sur le mode de cuisson souhaité.
2. Tourner le bouton de température (11) sur la température de cuisson souhaitée.
3. Le four est allumé et l'opération est lancée tant que le minuteur (13) est en position manuelle. 
4. Si vous souhaitez programmer l'arrêt automatique, tournez le bouton dans le sens des aiguilles d'une montre jusqu'à ce que l'heure souhaitée soit atteinte. Après ce temps, la cuisson s'arrêtera et l'avertisseur retentira.

5. Après la cuisson :

- Régler le bouton de température (11) sur la position



- Régler le bouton de mode de cuisson (10) sur la position



D

PANNEAU AVEC ÉCRAN

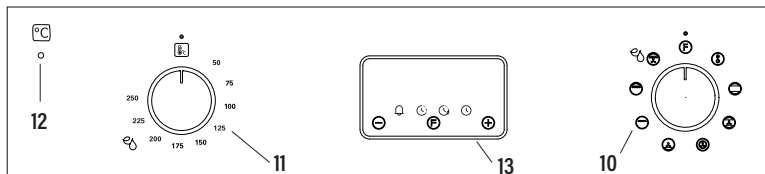

- 10. **Bouton de mode de cuisson.**
- 11. **Bouton de température.**
- 12. **Témoin de température.**
- 13. **Minuterie**

1. Tourner le bouton de mode de cuisson (10) sur le mode de cuisson souhaité.
2. Tourner le bouton de température (11) sur la température de cuisson souhaitée.
3. Le four s'allume et commence l'opération. Le témoin de puissance (13) et le témoin de température (12) s'allument.
4. Fonctions du programmeur

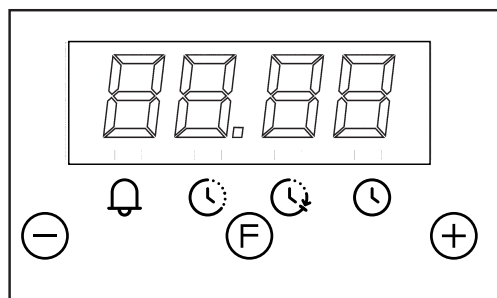

Description des fonctions du minuteur:

- Alarme d'avertissement
- Cuisson avec fonction automatique (durée)
- Fin du temps de cuisson (heure de fin de cuisson)
- Configuration de l'horloge. Horloge de l'afficheur au format 24 heures

Description des touches:

- Diminution des minutes
- Sélecteur de fonctions du minuteur
- Augmentation des minutes

Alarme d'avertissement

Avertisseur sonore indépendant qui peut être réglé pour une période maximale de 23 heures et 59 minutes. Pour régler la durée, appuyer une fois sur la touche (F). L'indicateur d'alarme se met alors à clignoter pendant 5 secondes, laps de temps pendant lequel il est possible de régler la durée souhaitée en appuyant sur les touches (+) et (-). Le compte à rebours démarre aussitôt. Une fois la durée écoulée, l'indicateur se met à clignoter et un signal sonore discontinu retentit (celui-ci peut être arrêté en appuyant sur la touche). Si ce signal n'est pas interrompu manuellement, il s'arrête automatiquement au bout de 2 minutes. L'alarme d'avertissement ne contrôle aucune fonction du four.

Cuisson semi-automatique

A. Programmation de la durée de cuisson

Après avoir appuyé deux fois sur la touche (F), régler le temps de cuisson souhaité à l'aide des touches (+) et (-). La cuisson démarre aussitôt et l'indicateur apparaît sur l'afficheur. Après écoulement de la durée programmée, la cuisson s'arrête et un signal sonore discontinu retentit. Couper ce dernier comme indiqué précédemment.

Garder à l'esprit que le four continue de fonctionner y compris lorsque le processus de cuisson est terminé et que l'alarme s'est arrêtée de sonner. Le four doit être arrêté manuellement.

B. Programmation de l'heure de fin de cuisson

Après avoir appuyé trois fois sur la touche , régler l'heure de fin de cuisson souhaitée à l'aide des touches  et .

La cuisson démarre aussitôt et l'indicateur  apparaît sur l'afficheur. Une fois l'heure de fin de cuisson atteinte, la cuisson s'arrête et un signal sonore discontinu retentit. Couper ce dernier comme indiqué précédemment.



L'état de la programmation peut être affiché à tout moment en appuyant sur la touche  est également possible d'annuler la programmation à tout moment en appuyant et en ramenant l'afficheur à zéro. Une autre pression de la touche permet ensuite de remettre le four en fonctionnement manuel.

Garder à l'esprit que le four continue de fonctionner y compris lorsque le processus de cuisson est terminé et que l'alarme s'est arrêtée de sonner. Le four doit être arrêté manuellement.

Cuisson automatique.

(début et fin de cuisson)

1) Programmer la durée de cuisson en appuyant deux fois sur la touche  et en réglant la durée souhaitée à l'aide des touches  et .



2) Programmer l'heure de fin de cuisson en appuyant trois fois sur la touche  et en sélectionnant l'heure souhaitée à l'aide des touches  et .

3) Sélectionner la température et la fonction souhaitées à l'aide des commandes du thermostat et du sélecteur.

Une fois ces opérations réalisées, les indicateurs  et  s'allument de manière permanente sur l'afficheur pour signaler que le four est programmé.

Exemple pratique :

On souhaite réaliser une cuisson de 45 minutes qui doit se terminer à 14 h.

• Appuyer deux fois sur la touche  et sélectionner « 0.45 » à l'aide des touches  et .

• Appuyer trois fois sur la touche  et sélectionner « 14.00 » à l'aide des touches  et .

• Une fois ces opérations terminées, l'heure actuelle réapparaît sur l'afficheur et les indicateurs  et  s'allument pour confirmer que la programmation a été comprise et mémorisée.

• À 13 h 15 (14 h moins 45 minutes), le four se met en marche automatiquement.



• La cuisson s'arrête automatiquement à 14 h et le signal sonore discontinu retentit.





• Couper ce dernier en appuyant sur n'importe quelle touche.

Garder à l'esprit que le four continue de fonctionner y compris lorsque le processus de cuisson est terminé et que l'alarme s'est arrêtée de sonner. Le four doit être arrêté manuellement.

Configuration de l'horloge

Aussitôt après avoir branché le four (mais également après toute coupure de courant éventuelle), la valeur « 12.00 » apparaît sur l'afficheur et  l'indicateur se met à clignoter jusqu'à ce que l'heure exacte soit programmée.

Pour régler l'heure, il suffit d'appuyer sur la touche  ou  jusqu'à ce que la valeur exacte soit atteinte. Un retard d'acceptation de 5 secondes est établi et aucune touche ne doit être enfoncée pendant ce laps de temps. La vitesse de défilement de l'afficheur augmente de manière significative quelques secondes après avoir commencé à appuyer sur les touches.

Pour modifier l'heure de l'horloge, appuyer quatre fois sur  jusqu'à ce que l'indicateur  se mette à clignoter. Régler ensuite l'heure exacte à l'aide des touches  et .

MISE EN GARDE ! Les coupures de courant provoquent l'annulation des fonctions programmées et des réglages de l'horloge. Après retour du courant, l'indicateur  se met à clignoter et le four peut être reprogrammé.

5. Après la cuisson :

• Régler le bouton de température (11) sur la position 

• Régler le bouton de mode de cuisson (10) sur la position 

Remarque : le témoin de température s'allume de temps en temps pendant l'utilisation. Cela indique que le four maintient la température programmée.

**ATTENTION ! L'appareil ne s'éteint pas automatiquement après utilisation.
Ne jamais laisser l'appareil sans surveillance pendant l'utilisation.**

Nettoyage

Avant de nettoyer ou d'effectuer des opérations de maintenance, débrancher l'alimentation du four. Pour prolonger la durée de vie du four, celui-ci doit être nettoyé fréquemment, en gardant à l'esprit qu'il convient :

- De ne pas utiliser d'abrasifs ou de corrosifs qui pourraient abîmer les surfaces ;
- Que l'intérieur du four soit, de préférence, nettoyé immédiatement après utilisation, lorsqu'il est encore chaud, avec de l'eau chaude et du savon. Le savon doit être rincé et l'intérieur du four doit être complètement sec. Ne pas utiliser de détergents abrasifs (par exemple, des poudres à récurer, etc.) et d'éponges abrasives pour les plats, ou encore d'acides (tel que du détartrant, etc.), car cela pourrait endommager l'émail. Si les taches de graisse et la saleté sont particulièrement difficiles à enlever, utiliser un produit spécial pour le nettoyage du four, en suivant les instructions fournies avec le produit.
- Si le four est utilisé pendant une période de temps prolongée, de la condensation peut se former. Une fois que le four a refroidi, éliminer la condensation à l'aide d'un chiffon sec.
- Un joint en caoutchouc entourant l'ouverture du four forme un joint thermique. Vérifier régulièrement l'état de ce joint. Si nécessaire, le nettoyer en évitant d'utiliser des produits ou des objets abrasifs. S'il est endommagé, contacter le service client par téléphone. Nous vous recommandons d'éviter d'utiliser le four jusqu'à ce qu'il soit réparé.
- Ne jamais mettre de papier aluminium dans le bas du four car l'accumulation de chaleur pourrait compromettre la cuisson et endommager l'émail.
- Nettoyer la porte en verre (5) en utilisant des produits ou des éponges non abrasifs et la sécher avec un chiffon doux.
 1. Ouvrir la porte (5).
 2. Nettoyer tous les accessoires du four avec de l'eau chaude ou du liquide vaisselle et les polir à l'aide d'un chiffon propre.
 3. Nettoyer l'intérieur du four avec un chiffon doux et propre.
 4. Essuyer la face avant de l'appareil avec un chiffon humide.
 5. Bien laisser sécher le four et tous les accessoires.

AVERTISSEMENT : toujours couper l'alimentation électrique avant d'effectuer des travaux d'entretien sur la hotte. En cas de problème, contacter le service client.

Systeme de nettoyage des fours equipes du SYSTEME Aqualytic

1 Retirer les composants internes, le plateau.

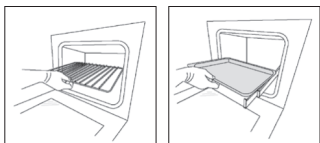

2 Verser 200 ml d'eau savonneuse au niveau de la partie inférieure du four.

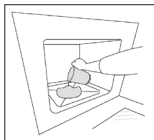

3 Placer le four en fonction Aqualytic **A₁** pendant 15 minutes à 200 °C.

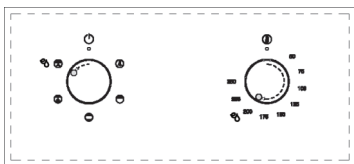

4 Placer le régulateur de température de 200 à 0 °C. Laisser le four refroidir pendant 20 minutes.

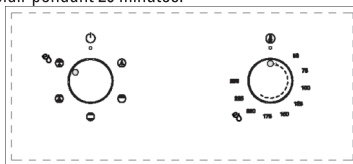

5 Régler la fonction Aqualytic **A₁** sur 0. Nettoyer avec un chiffon doux.

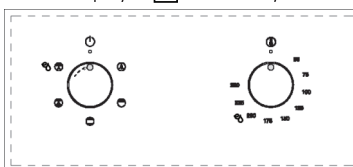

Remplacement de l'ampoule du four

(Non couvert par la garantie de l'appareil.)

Le four est équipé d'une lampe dont les caractéristiques sont les suivantes: 15 W ou 25 W, 300 °C et du type E-14

ATTENTION: Débranchez l'appareil de l'alimentation électrique, retirez la porte du four (comme décrit précédemment) ainsi que les tag res.

Retirez le couvercle protecteur en verre de l'ampoule, en tournant dans le sens contraire à celui des aiguilles d'une montre. Fig. 9 (A)

Dévissez la vieille ampoule et l'éliminez d'une façon sûre et écologique ; la changer pour une du type spécifique dans les Informations Techniques et remonter le protecteur.

NOTE - Le protecteur en verre peut être très serré ; si besoin, utiliser une mèche pour le retirer.

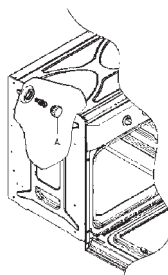

Démontage de la porte du four

Pour simplifier le nettoyage intérieur du four, la porte (5) peut être démontée.

Suivre les étapes ci-dessous pour effectuer le démontage :

- Ouvrir complètement la porte (5) sur la position « A ».
- Soulever les deux éléments mobiles des charnières sur la position « B ».
- Fermer la porte à moitié (5).
- Soulever la porte (5) et la retirer en faisant glisser les charnières vers l'extérieur. Lors du démontage, maintenir la porte (5) par les côtés, près des charnières.
- Après nettoyage, remonter la porte (5) dans l'ordre inverse.

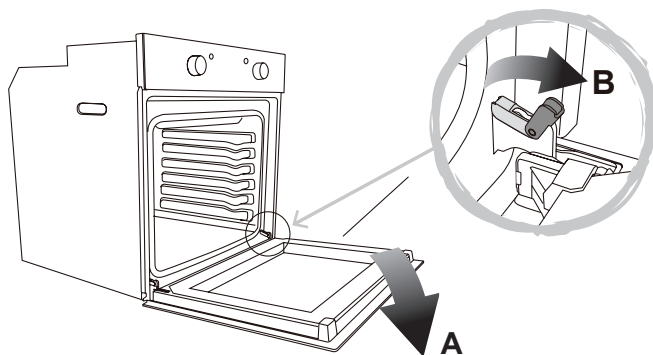

Démontage de la vitre arrière en vue du nettoyage

Type de porte A

Après avoir retiré les vis de fixation de la vitre située sur la face intérieure de la porte, enlever la vitre avec précaution. Sur les versions équipées de trois vitres, il est possible de démonter également la vitre

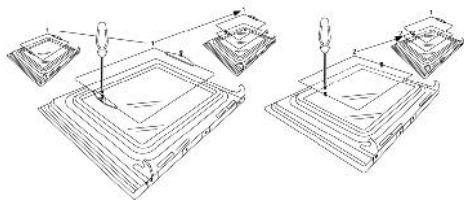

Type de porte B1 / B2

Après avoir retiré les vis de fixation du support supérieur de la vitre, enlever cette dernière dans le sens « A ». La vitre peut alors être ôtée. Dans les versions équipées de trois vitres, il est possible de démonter également la vitre intermédiaire.

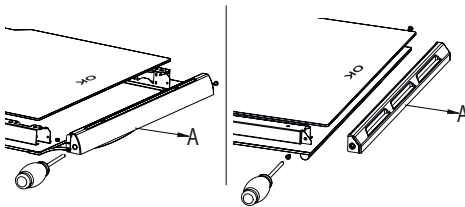

Type de porte C

Faire doucement lever avec un tournevis plat situé dans la rainure, comme indiqué sur la figure.

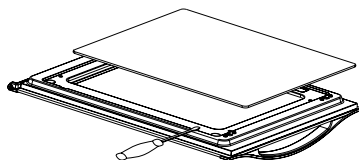

Au remontage, vérifiez que la vitre est correctement placée dans l'encastrement de la porte et sur tout le contour.

RÉSOLUTIONS DES PANNES

FaQ	Cause possible
Que dois-je faire si le four ne chauffe pas ?	Vérifier si l'une des actions suivantes résout le problème : le four n'est peut être pas allumé. Allumer le four. (→ Marche/Arrêt). Vérifier si les paramètres nécessaires ont été appliqués. Un fusible a peut être grillé ou le disjoncteur s'est déclenché. Remplacer les fusibles ou réactiver le disjoncteur. Si cela arrive souvent, appeler le centre de service.
Que dois-je faire si, alors que le four fonctionne et que la température a été réglée, le four ne chauffe toujours pas ?	Il y a peut être un problème au niveau des composants électriques internes. Appeler le centre de service.
Que dois-je faire si je ne peux pas changer la température réglée ?	S'assurer d'avoir utilisé le bouton de température (→ Éléments de commande)
Que dois-je faire si l'ampoule du four ne s'allume pas ?	L'ampoule est défectueuse. Remplacer l'ampoule du four (→ Remplacement de l'ampoule du four).
Le grill ne chauffe pas correctement ?	Le réglage de la puissance du grill est trop bas. Tourner la commande de température pour augmenter la température.





Ficha de Produto (Regulamento UE 66/2014)

(Fornos / Hornos Gás - EN15181; UE65/2014)

(Fornos / Hornos Eléctricos - EN60350-1; UE65/2014)

	Nº Cavidades	Fonte Aquecimento da cavidade	Volume (L)	Consumo Convencional (MJ ou kWh)	MJ -> kWh	Consumo Ventilação forçada (MJ ou kWh)	MJ -> kWh	Consumo Auxiliar (kWh)	Classe Energética	IEE
MF 7700 X	1	Eléctrica	70	2.952	0.82	2.844	0.79	-	A	95
MF 7400 X	1	Eléctrica	40	2.52	0.70	2.556	0.71	-	A	94.6

CONSELHOS AMBIENTAIS

	Não deite fora a embalagem do seu aparelho, esta pode ser reciclada, entregue-a num ECOPONTO.
	Este símbolo colocado no produto, indica que o produto não pode ser tratado como lixo doméstico. Em vez disso, deve ser entregue ao centro de recolha selectiva para a reciclagem de equipamento eléctrico e electrónico. Ao garantir uma eliminação adequada deste produto, irá ajudar a evitar eventuais consequências negativas para o meio ambiente e para a saúde pública, que de outra forma, poderiam ser provocadas por um tratamento incorrecto do produto. Para obter informações mais pormenorizadas sobre a reciclagem deste produto, contacte os serviços municipalizados locais, o centro de recolha selectiva da sua área de residência ou o estabelecimento onde adquiriu o produto.

Alguns conselhos práticos para poupar electricidade

O forno pode ser desligado alguns minutos antes que os alimentos estejam completamente assados; a temperatura residual será suficiente para os acabar de assar.

Abra o menos possível a porta do forno; para controlar o estado de cozedura veja através do vidro da porta do forno (a lâmpada do forno está sempre acesa).

Morada do Fabricante: Rua D. Afonso Henriques, 235 - 4585 - 322 Gandra PRD

Pode ver a informação dos nossos Livros de Instruções no nosso site www.meireles.pt