



SECADORA

INSTRUCTION MANUAL

EN

MANUAL DE INSTRUCCIONES

ES

MANUAL DE INSTRUÇÕES

PT













TKS 893 H



Safety information.....	1
Installation.....	6
Attention and advice.....	7
Part description.....	8
Description of controls.....	10
Operation instruction.....	11
Programme table.....	12
Specialty drying function.....	13
Cleaning and routine maintenance.....	15
Malfunction display and solutions.....	16
Precautions.....	17
Technical specifications.....	18
Product fiche.....	19

Dry Care Symbols

Please pay attention to use the drying machine if the materials of your clothes can not be dried by it or contain the symbols as follows:

 Dry	 Normal	 Not tumble dry normal	 Do not dry
 Line dry / hang to dry	 Drip dry	 Dry flat	 In the shade
 Dry clean	 Do not dry clean	 Dry clean normal cycle with any solvent	 Dry clean normal cycle petroleum solvent only

Safety notes

 To prevent any damages to your and others' life or property, you have to follow the safety notes.

1. This product belongs to Category I electrical appliances, and only for drying textiles which have been washed with water in the household. Please pay attention to the safety of power use during the operation!
2. The power source with reliable earthing must be used. Its earth wire must be buried under the ground and shall not be connected with the public utilities such as city water pipe or gas pipe etc. The earth wire and null wire shall be distinguished and shall not be connected together.
3. The power wire shall be met IEC and must be able to withstand the current above 10A. To ensure your and your family's safety, please make improvement immediately if any power use at your home does not meet the above-mentioned requirements.
4. The maximum mass of dry textile material is 8 kilograms to be used in the appliance.

Safety information

5. That the tumble dryer is not to be used if industrial chemicals have been used for cleaning.
6. Do not dry unwashed items in the tumble dryer.
7. Items that have been soiled with substances such as cooking oil, acetone, alcohol, petrol, kerosene, spot removers, turpentine, waxes and wax removers should be washed in hot water with an extra amount of detergent before being dried in the tumble dryer.
8. Items such as foam rubber (latex foam), shower caps, waterproof textiles, rubber backed articles and clothes or pillows fitted with foam rubber pads should not be dried in the tumble dryer.
9. Fabric softeners, or similar products, should be used as specified by the fabric softener instructions.
10. The final part of a tumble dryer cycle occurs without heat (cool down cycle) to ensure that the items are left at a temperature that ensures that the items will not be damaged.
11. The lint trap has to be cleaned frequently.
12. The lint must not to be allowed to accumulate around the tumble dryer.
13. Adequate ventilation has to be provided to avoid the back flow of gases into the room from appliance burning other fuels, including open fires.
14. **WARNING:** never stop a tumble dryer before the end of the drying cycle unless all items are quickly removed and spread out so that the heat is dissipated.
15. The exhaust air must not be discharged into a flue which is used for exhausting fumes from appliance burning gas or other fuels.

Safety information

16. The appliance must not be install behind a lockable door, a sliding door or a door with a hinge on the opposite side to that of the tumble dryer. In such a way that a full opening of the tumble dryer door is restricted.
17. Keep pets away from this appliance.
18. Oil-affected items can ignite spontaneously, especially when exposed to heat sources such as in a tumble dryer. The items become warm, causing an oxidation reaction in the oil. Oxidation creates heat. If the heat cannot escape, the items can become hot enough to catch fire. Piling, stacking or storing oil-affected items can prevent heat from escaping and so create a fire hazard.
19. If it is unavoidable that fabrics that contain vegetable or cooking oil or have been contaminated by hair care products be placed in a tumble dryer they should first be washed in hot water with extra detergent-this will reduce, but not eliminate, the hazard.
20. The appliance should not be overturned during normal use or maintenance.
21. Remove all objects from pockets such as lighters and matches.
22. This appliance can be used by children aged from 8 years and above and persons with reduced physical, sensory or mental capabilities or lack of experience and knowledge if they have been given supervision or instruction concerning use of the appliance in a safe way and understand the hazards involved. Children shall not play with the appliance. Cleaning and user maintenance shall not be made by children without supervision.

Safety information

- 23.If the power cable is damaged, it must be replaced by the manufacturer, its service agent or similarly qualified persons in order to avoid a hazard.
- 24.This appliance is for indoor use only.
- 25.The openings must not be obstructed by a carpet.
- 26.Children of less than 3 years should be kept away unless continuously supervised.
- 27.If the appliance appear high temperature abnormally , please draw the mail plug immediately.

Correct Disposal of this product:



This marking indicates that this product should not be disposed with other household wastes throughout the EU. To prevent possible harm to the environment or human health from uncontrolled waste disposal, recycle it responsibly to promote the sustainable reuse of material resources. To return your used device, please use the return and collection systems or contact the retailer where the product was purchased. They can take this product for environmental safe recycling.

Safety information

Electric shock hazard

- 1.Do not draw the power cord forcefully to pull out the mains plug.
- 2.Please do not plug/draw the mains plug with wet hands.
- 3.Do not damage the power cord and the power plug.

Injury danger

- 1.Do not disassemble and install the dryer under no instruction or supervision.
- 2.Do not stack this dryer on washing machine without stacking kits.(if want stacking on washing machine, please purchase the Independent parts and it must be installed by the manufacturer, its service agent or similarly qualified persons in order to avoid a hazard.)
- 3.Do not lean on the opened door of the dryer.
- 4.Do not put any pyrotoxin on the dryer, such as the candle, electric cooker.

Damage danger

- 1.Do not dry over the rated capacity.
- 2.Do not operate the dryer without the filter door and filter base.
- 3.Do not dry the clothes before being spun.
- 4.Do not expose the dryer directly under the sun, and indoor use only.
- 5.Do not install the dryer in the humid and drenching environment.
- 6.At the cleaning and maintenance, please do remember to pull out the power plug and do not directly wash the dryer with water.

Explosion danger

Please do not dry the clothes with some flammable substances such as the coal oil, alcohol or there will be the explosion.

Installation

Transport

Move cautiously. Do not grasp any salient parts of machine. The machine door can not be used as the handle for delivery. If the dryer can't be transported erect, the dryer could be slant to right less than 30° .

Installation Position

1. It is recommended that, for your convenience, the machine is positioned close to your washing machine.
2. The tumble dryer must be installed in a clean place, where dirt does not build up. Air must be able to circulate freely all round the appliance. Do not obstruct the front air inlet or the air intake grilles at the back of the machine.
3. To keep vibration and noise to a minimum when the dryer is in use, it should be placed on a firm and level surface.
4. The feet must never be removed. Do not restrict the floor clearance through deep pile carpets, strips of wood or similar. This might cause heat built-up which would interfere with the operation of the appliance.

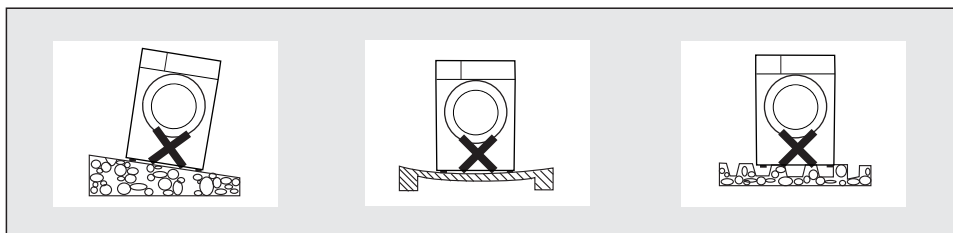

Level Adjusting

Once in its permanent operating position, check that the dryer is absolutely level with the aid of a spirit level. If it is not, adjust the feet with a tool.

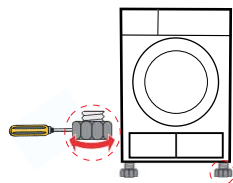

Power Supply Connection

1. Make sure that the voltage of the power supply is the same as the electric specification of the dryer.
2. Do not connect the dryer with the power connection board, the universal plug or socket.











Attention and Advice

Attention

- ❗ Leave it to stand for 2 hours after transporting. Before first use, please use the soft fabric to clean the inside drum.
 - a) Put some clean rags into the drum.
 - b) Plug the power, press **【On/Off】**.
 - c) Select the **【Refresh】** Programme, press **【Start/Pause】** button.
 - d) After finishing this programme, please follow the “cleaning and routine maintenance” (refer to page 15) to clean the filter door.
- ❗ During drying, the compressor and the water pump generate some noise which is entirely normal.

Advice

1. Before drying, thoroughly spin the laundry in washing machine. High spin speed can reduce the drying time and save energy consumption.
2. For uniform drying result, sort the laundry according to fabric type and drying programme.
3. Before drying, please close zips, hooks and eyelets, button up, tie fabric belts, etc.
4. Do not over dry the clothes, because over dried clothes can easily get creases or shrinkage.
5. Do not dry the articles containing rubber or similar elastic materials such as raincoats, bicycle covers and etc.
6. The door can be opened only after the programme of the drying machine is completed. Do not open the door before the programme finished, as the skin may be scalded by steam or hot surface.
7. Clean the lint filter and empty container after each use to avoid extension of drying time and energy consumption.
8. Please choose the related programme when deal with wool material clothes, to make the cloth more fresh and fluffy.
9. The weight references as follows:

 Blended Coats (about 800g)	 Jackets (about 800g in cotton)	 Jeans Trousers (about 800g)	 Towel Quilts (about 900g in cotton)
 Single Sheets (about 600g in cotton)	 Work Clothes (upper and lower) (about 1120g in cotton)	 Pajamas (about 200g)	 Shirts (about 300g in cotton)
 Undershirts (about 180g in cotton)	 Underpants (about 70g in cotton)	 Socks (about 30g in blended material)	

Part description

Part Description

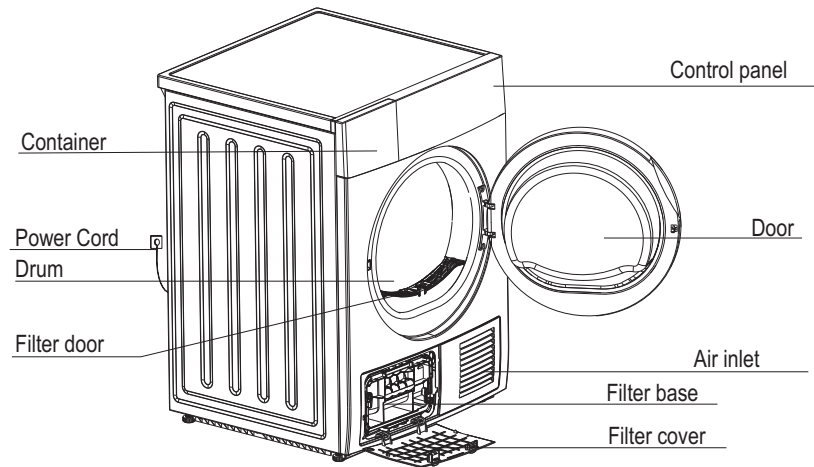

Accessories

The following parts are optional for specific models.
If your dryer has following parts, please install them following the instruction below .

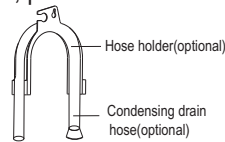

Installation step:

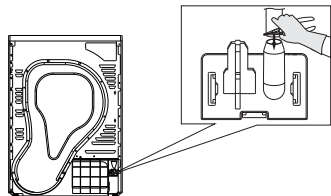

Step 1: removing the drain hose from the hose connector using plier.

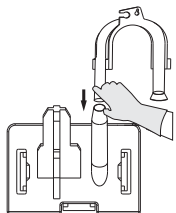

Step 2: insert the external drainage hose.

Part description

Step 3: put the hose holder on the washing basin or any other sink.

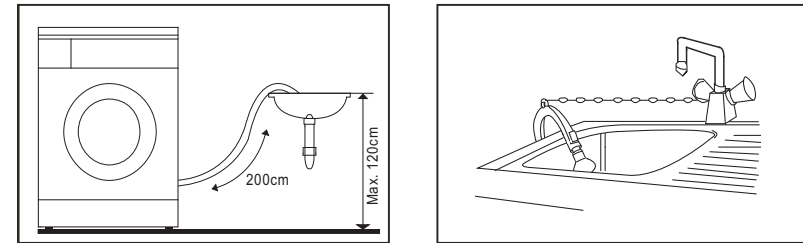

Quick start

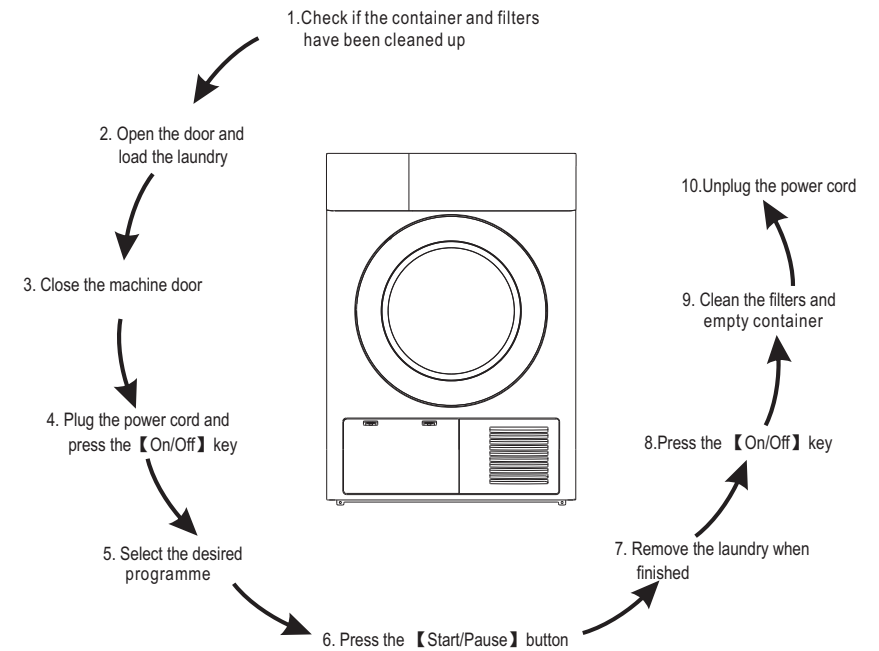

Description of controls

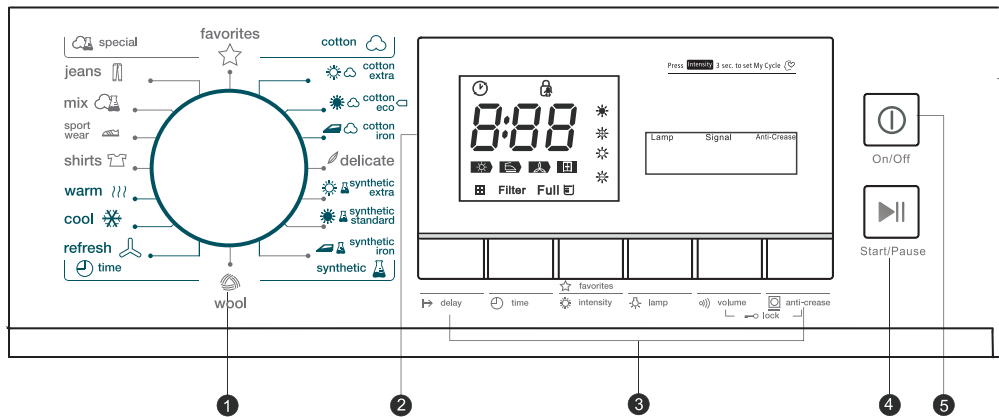

1. Programme Selection knob
2. Display
3. Specialty function buttons (Delay, Time, Intensity, My Cycle, Lamp, Signal, Anti-Crease, Childlock)
4. Start/Pause button
5. On/Off button

Display

	Delay start
	Child lock
	Remaining Time indicator/Error message
	Cycle phase status
	Clean filters (warning)
	Empty water container (warning)
	Dryness level (four grades)
	Drum lamp indicator
	Signal indicator
	Anti-crease mode

Operation instruction

Select the programme

1. Press the **【On/Off】** key, when the LED display screen brightens up, rotate the programme knob to select the desired programme.
2. Select the **【Delay】**, **【Time】**, **【Intensity】**, **【Signal】** or **【Anti-Crease】** functions for additional option.
3. Press the **【Start/Pause】** key.

Programme start

The drum will keep rotating after the programme start, the state light in the display area will flash in sequence, the remaining time displayed will change automatically.

Note:

Occasionally, the drum might suspend about 40 seconds during the drying procedure, but the screen displays normal. The dryer is automatic adjustment in this time and will continue operation.

Programme end

1. The drum will stop running after the programme ends, the display will show "0:00", the last cycle phase status light will flash. The dryer will start **【Anti-crease】** function if user doesn't remove the load in time (refer to page 13). Please press **【On/Off】** key to cut off power and pull the plug out.
2. Deal with the problem according to "Malfunction display and solutions", if there is an unexpected stop during the drying procedure and the dryer shows information (refer to page 16).

Programme table

Programme	Weight (max)	Application/Properties	Delay	Time
		For cottons and coloureds made of cotton or linen.		
Cotton	Extra	To dry cotton pieces of clothing. Drying level: extra dry.	Y	N
	Standard	To dry cotton pieces of clothing. Drying level: cupboard dry.		
	Iron	To dry cotton pieces of clothing. Drying level: applicable to iron.	Y	N
	Delicate	To dry delicate laundry that is suitable for drying or laundry which is advised to be hand-washed at a lower temperature.	Y	N
		For non-iron washing made of synthetic and blended fabrics,cotton.		
Synthetics	Extra	To dry thick or multi-layered synthetic fabrics. Drying level: extra dry.		
	Standard	To dry thin synthetic fabrics which are not ironed, such as easy care shirts, table linen, baby clothes, socks.	Y	N
	Iron	To dry thin synthetic fabrics which are also to be ironed, such as knitwear, shirts.		
Wool	Wool	For a fluffy and fresh wool clothing (Can not be used for drying wool clothing). When the cycle is done, take out the clothes at once, let them dry in the air.	Y	N
	Jean	To dry jeans or leisure clothes that are spun at high speeds in the washing machine.		
Special	Mix	If you can not determine what the clothing's material is, please choose Mix.	Y	N
	Sports	To dry sportswear, thin fabrics, polyester, which are not ironed.		
	Shirts	For easy care clothes such shirts and blouses with anti-crease mechanism for minimum ironing effort. Place clothes loosely in the dryer. Once dried, hang it on a clothes hange		
	My Cycle	Define and save you favorite programme.		
	Warm	To warm clothes from minimum 10 min. to maximum 120 min.(in 10 min. steps).		
Time	Cool	To air clothes without blowing hot air from minimum 10 min. to maximum 30 min.(in 10 min. steps).		
	Refresh	To refresh the clothes that have been kept at closed environments for a long time from minimum 20 min. to maximum 150 min.(in 10 min. steps).	Y	Y

Note: 1. This symbol means the energy efficiency test programme "standard cotton programme", which is most suitable to dry normal cotton load at rated load capacity
 2. The programmes above are only recommended for using, users can choose the appropriate programme according to the personal habits. Thick and multi-layered fabrics, e.g. bedlinen, jeans, jackets etc, are not easy to dry, you'd better choose Jeans programme and maximum drying intensity level.

Specialty drying function

Specialty drying function

1. Instruction to the 【Delay】 drying procedure

To delay the drying programme from 0 hour to 24 hours. The delay time means the programme will start after x hours. When the delay programme starts, the time starts to decrease on the display and the icon blinks.

Steps in details

- Load your laundry and make sure the machine door is closed.
- Press the 【On/Off】 button, then to turn the programme selector knob and select a desired programme.
- You can select the 【Anti-Crease】 or 【Signal】 functions according to your need.
- To press the 【Delay】 key.
- Continue to press the 【Delay】 to select the delay time.
- After the 【Start/Pause】 key is pushed, the dryer is at the run condition. The drying procedure will be automatically performed when the delay time is over.
- If you push the 【Start/Pause】 button again, the delay function will be paused.
- If you want to cancel the "Delay" function, please press the 【On/Off】 button.

2. Instruction of the 【Time】 function

When the time programme is selected, the 【Time】 button can be used to adjust the drying time in 10 min. steps. The maximum time is 150 min.

3. Instruction of the 【Intensity】 function

Used to adjust the dryness level of the laundry. The level has four grades * * * * .
 The drying time increases 3 minutes in every grade.

- The intensity function can be activated only before the programme start.
- Press the 【Intensity】 button repeatedly to select the drying time.
- Except the 【Cotton Iron】 【Delicate】 【Synthetic Iron】 【Wool】 【Time】 , all the other programmes can be setted the 【Intensity】 function.

4. Instruction of the 【My Cycle】 function

Used to define and save your favorite programmes that are used frequently.

- Use the programme selector to select the required programme and other drying functions.
- Press and hold the 【Intensity】 button for 3 seconds until the display flashing and the required programme has been saved.
- Turn the programme selector to the 【My Cycle】 position, you can start your favorite programmes. If you want to change the 【My Cycle】 settings, repeat the steps (1) and (2).

5. Instruction of the 【Lamp】

The lamp inside the drum will lighten about 3 minutes when the button pressed or 1 minute the door opened.

6. 【Signal】

Set up the buzzer on or off. In general condition, the buzzer is on. Please press it if needed.

When the buzzer on:

- (1) The dryer will give the leading sound if press the extra function buttons.
- (2) If the dryer is running, rotate the function choosing knob, the dryer will remind the operator it is an invalid choose.
- (3) When the drying programme is done, the buzzer will also remind the user.

7. Instruction of the 【Anti-Crease】 function

At the end of the drying cycle, the anti-crease operation time is 30 minutes (default) or 120 minutes (selected).

The 【Anti-Crease】 light shall illuminate when the anti-crease function is selected. This function prevents the laundry from creases. The laundry can be removed during the anti-crease phase. Except 【Cool】 , 【Refresh】 and 【Wool】 , all the other programmes have this function.

8. Instruction of the 【Child Lock】 feature

- (1).This machine incorporates a special child safety lock, which can prevent children from carelessly pressing keys or making the faulty operation.
- (2).When the dryer is at the operation state, press the 【Anti-Crease】 and 【Signal】 buttons at the same time for over 3 seconds to start child lock function. When child lock function is set, the display will show “” icon and no key can effect to the dryer except 【On/Off】 button. Under the start state of the child lock, the 【Anti-Crease】 and 【Signal】 buttons shall be pressed at the same time for over 3 seconds to release the child lock function.

Empty the water container

1. Hold and pull out the water container with two hands;
2. Tilt the water container, pour out the condensed water into basin;
3. Install the water container.

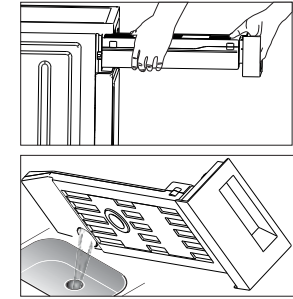

WARNING:

- 1.Empty the water container after each use, the programme will be paused and the “” icon will flash if the water container is full during the drying process. After the container emptied, the dryer can be restarted by pressing 【Start/Pause】 button.
- 2.Do not drink the condensed water
- 3.Do not use the dryer without the water container.

Clean the filter door

- 1.Open the door.
- 2.Take out the filter door.
- 3.Clean the filter door; wipe off the scrap threads accumulated on the filter door.
- 4.Reinstall the filter door.

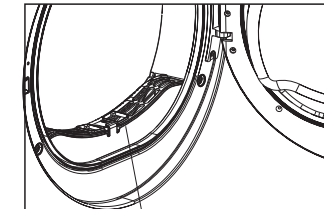

Clean filter base

- 1.Open the filter cover.
- 2.Unscrew both locking levers towards each other.
- 3.Clean the filter base completely.
- 4.Re-insert the filter base!
- 5.Screw both locking levers.
- 6.Close the filter cover flap until it locks into position.

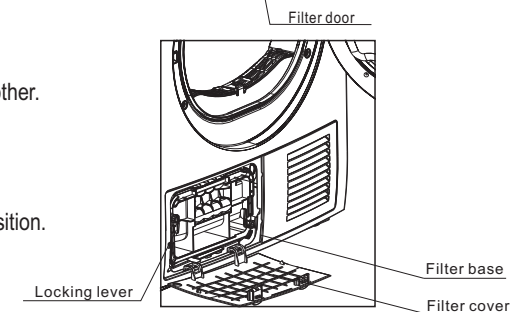

NOTE!

- 1.The fluff accumulated on the filter will block the air circulation, which will cause the extension of drying time and energy consumption;
- 2.Do disconnect the power cord before cleaning!
- 3.Do not operate the dryer without the filter!
- 4.Clean the filter after each use to prevent lint accumulation inside the dryer.

Clean heat exchanger

As necessary, approx. once every 2 months, remove the fluff from the heat exchanger using the sponge or soft brush.

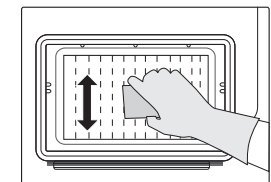

When doing this, please use gloves.

Note: The fluff can be removed more easily if it is first dampened e. g. with a laundry dampener.



Malfunction display and solutions

Malfunction display and solutions

Display	Reason	Solutions
“  ” is flashing	Container is full	Empty container
	Water pump failure or water level sensor failure	Please contact your local service center if the problem persists
“E32”	Humidity sensor failure	
“E33”	Temperature sensor failure	
“  ” is flashing	Filter is plug up or environment temperature is too high	Clean filter and confirm the ambient temperature
		Please contact your local service center if the problem persists

Precautions

Precautions

- ⚠ Only authorised technicians can carry out repairs.
Before you call customer service, please check if you have deal with the fault by yourself or if you have follow the user instructions.
A technician will charge you for advice, even during the warranty period.

Problem	Solution
<ul style="list-style-type: none"> ● Display does not light up 	<ul style="list-style-type: none"> ● Check if the main plug is inserted. ● Check if the programme is selected. ● Check the main power supply.
<ul style="list-style-type: none"> ● Dryer does not start 	<ul style="list-style-type: none"> ● Check if the start button is pushed. ● Check if the door is entirely closed.
<ul style="list-style-type: none"> ● Door is open by itself 	<ul style="list-style-type: none"> ● Press door until it “clicks” into position. ● Check if the clothes is over load .
<ul style="list-style-type: none"> ● Degree of dryness is not reached or drying time too long 	<ul style="list-style-type: none"> ● Clean the filter door and filter base. ● Use the appropriate programme. ● keep the Air inlet clear.

- ⚠ If you cannot deal with the faulty by yourself and need help:
 - 1.Press the key **【On/Off】** .
 - 2.Pull out the mains plug and call the service.

Technical specifications

Specification

Power supply	220-240V~ 50Hz
Rated power	650W
Refrigerant	R134a
Ambient temperature	+5c ~+35c
Overall Size	640*595*845(mm)
Rated Drying Capacity	8.0kg
Net Weight	50kg
CO ₂ -eq	0.58T
GWP	1430

Contains fluorinated greenhouse gases covered by the Kyoto Protocol.
Hermetically sealed

Note:

1. The rated capacity is the maximum capacity, make sure that the dry clothes which are loaded to the appliance do not exceed the rated capacity each time.
2. Do not install the tumble dryer in a room when there is a risk of frost occurring. At temperatures around freezing point the tumble dryer may not be able to operate properly.
3. There is a risk of damage if the condensed water is allowed to freeze in the pump, hoses and / or condensed water container.

Quantity of refrigerant 405g

Product fiche

Product fiche

Brand: Teka
Model: TKS 893 H
Rated capacity: 8kg
Dryer Type: Condenser
Energy efficiency class: A+++
Energy consumption 176.0 kWh per year, based on 160 drying cycles of the standard cotton programme at full and partial load, and the consumption of the low-power modes. Actual energy consumption per cycle will depend on how the appliance is used.

Automatic or non-automatic: Automatic

EU Ecolabel: N/A

Energy consumption of the standard cotton programme at full load: 1.50 kWh

Energy consumption of the standard cotton programme at partial load: 0.78 kWh

Power consumption of the off-mode (Po): 0.2W

Power consumption of the left-on mode (PI): 0.8 W

Duration of the left-on mode: 10 min

The 'standard cotton programme' used at full and partial load is the standard drying programme to which the information in the label and the fiche relates, that this programme is suitable for drying normal wet cotton laundry and that it is the most efficient programme in terms of energy consumption for cotton.

Weighted programme time of the standard cotton programme at full and partial load: 144 min

Programme time of the standard cotton programme at full load: 190 min

Programme time of the standard cotton programme at partial load: 110 min

Condensation efficiency class B on a scale from G (least efficient) to A (most efficient).

Average condensation efficiency of the standard cotton programme at full load: 80.5%

Average condensation efficiency of the standard cotton programme at partial load: 80.5%

Weighted condensation efficiency for the standard cotton programme at full and partial load: 80.5%

Sound power level for the standard cotton programme at full load: 65dB

ÍNDICE:

Información sobre seguridad.....	3
Instalación.....	7
Atención y asesoramiento.....	8
Descripción de componentes.....	9
Descripción del panel de control.....	11
Instrucciones de funcionamiento.....	12
Tabla de programas.....	13
Funciones especiales de secado.....	14
Limpieza y mantenimiento rutinario.....	16
Alarmas en Display y soluciones.....	18
Precauciones.....	18
Especificaciones técnicas.....	19
Ficha de producto.....	20

Información sobre seguridad

Símbolos para el cuidado del secado

Preste atención al utilizar la secadora si los materiales de la ropa no pueden ser secados por ella o contienen los siguientes símbolos:

Notas de seguridad

Para evitar daños en usted, otras personas o cualquier propiedad deben seguir las siguientes normas de seguridad

1. Este producto pertenece a la categoría I de electrodomésticos eléctricos, solo para el sacado de textiles que hayan sido lavados con agua en el hogar. Por favor preste atención a la potencia de seguridad usada durante el proceso
2. Debe usarse una fuente de alimentación con toma de tierra fiable. El cable debe ser enterrado bajo tierra y no debe estar en contacto con servicios públicos como tuberías de agua o gas. El cable de tierra y el cable nulo deben distinguirse y no deberán conectarse juntamente.
3. El cable de alimentación debe estar de acuerdo con el estándar nacional y debe ser capaz de soportar la corriente por encima de 16A. Para garantizar la seguridad de usted y su familia, por favor adapte inmediatamente si casa si cualquier especificación de la energía no cumple con los requisitos mencionados con anterioridad.
4. La cantidad máxima de textiles en seco que se puede utilizar en esta máquina es de 8 Kg.
5. La secadora no podrá ser usada si ha sido limpiada con productos químicos industriales.
6. El quitapelusas debe ser limpiado con frecuencia.
7. No permita que la pelusa se acumule alrededor de la secadora.
8. Es necesaria una ventilación adecuada de la habitación para evitar, a través del reflujo de gases, la quema de otros combustibles, incluidos fuegos abiertos.
9. No seque prendas sucias en la secadora.
10. Debe lavar con agua caliente y con una cantidad extra de detergente prendas que se hayan manchado con aceite, acetona, alcohol, gasolina, keroseno, removedores, removedores de aguarrás, cera, etc.
11. No debe utilizar la secadora para productos tales como espuma de goma (látex forma), gorros de ducha, textiles impermeables, goma respaldados por artículos y ropa o almohadas equipadas con almohadillas de espuma de goma, etc.
12. El suavizante o productos similares, deben ser utilizados según lo especificado en las instrucciones.

13. La última parte de un ciclo de secado en secadora ocurre sin calor (ciclo de enfriamiento) para asegurarse de que los artículos queden a una temperatura y evitar que estos se estropeen.
14. **ATENCIÓN:** No parar la secadora nunca antes de que finalice el programa a menos que todas las prendas se saquen rápidamente y se extiendan para disipar el calor.
15. El aire de escape no debe salir por el mismo conducto utilizado para expulsar vapores de gas u otros combustibles.
16. Este electrodoméstico no debe instalarse detrás de una puerta con cierre, una puerta corredera o una puerta con una bisagra en el lado contrario a la apertura de la secadora. De esta manera se logra una apertura total de la puerta.
17. Prendas contaminadas con petróleo pueden inflamarse, especialmente cuando son expuestas a fuentes de calor tales como una secadora. Los artículos se calientan oxidando el aceite. La oxidación genera calor. Si el calor no puede escapar, los artículos pueden calentarse demasiado como para prenderse fuego. Amontonar, apilar o guardar artículos con aceite evita que el calor escape y así crear riesgo de incendio.
18. Para poder utilizar prendas que han sido inevitablemente contaminadas por aceite vegetal o de cocinar o por productos de cuidado del cabello, debe lavarlas con agua caliente previamente y utilizar una cantidad extra de detergente. Esto reduce el riego pero, no lo elimina.
19. El aparato no debe ser volcado durante el uso normal o el mantenimiento.
20. Retire todos los objetos de los bolsillos de las prendas como mecheros o fósforos.
21. Este aparato puede ser utilizado por niños mayores de 8 años y personas con reducción capacidades físicas, sensoriales o mentales o falta de experiencia y conocimiento si han tenido instrucciones relativas al uso del aparato de forma segura, en tendiendo los riesgos que conllevan o bien, bajo supervisión. Los niños no deben jugar con este aparato. La limpieza y mantenimiento del mismo no puede ser realizada por niños sin la supervisión de un adulto.
22. Si el cable de alimentación está dañado, debe ser remplazado por el fabricante, el agente de servicios o personas especializadas para evitar riegos.
23. La secadora está fabricada para un uso únicamente en interiores.
24. La apertura de la puerta del aparato no debe obstaculizarse con una alfombra o similares.
25. Los niños menores de 3 años deben ser alejados, a no ser que haya una supervisión continua.
26. Mantener a las mascotas alejadas del aparato.
27. Si encuentra que la secadora tiene una temperatura anormalmente alta, por favor desconéctelo de la corriente inmediatamente

Desechar correctamente este producto



Este símbolo indica que este producto no debe desecharse como el resto de residuos domésticos en toda la UE. Para evitar posibles daños en medio ambiente o en salud humana y evitar la eliminación incontrolada de residuos. Recíclelo correctamente para promover la reutilización sostenible de recursos materiales. Para devolver el dispositivo usado, por favor utilice los sistemas de recogida y devolución o póngase en contacto con el distribuidor donde compró el producto. Ellos pueden llevarse este producto para reciclaje seguro ambiental.

Información sobre seguridad

Riesgo de descarga eléctrica

1. No tirar del cable para desenchufar el aparato.
2. No enchufar o desenchufar el aparato con las manos mojadas.
3. No dañe el cable de alimentación o el enchufe

Riesgo de lesión

1. No desmontar o instalar la secadora sin no es bajo supervisión o con instrucciones.
2. No poner esta secadora encima de una lavadora sin un Kit de apilamiento específico para ello (Si quiere colocar su secadora sobre la lavadora, debe comprar las partes independientes e instalarse por el fabricante, su servicio técnico o personas similarmente calificadas para evitar riesgos).
3. No se apoye sobre la puerta abierta de la secadora.

Daños peligrosos

1. No seque por encima de la capacidad nominal.
2. No utilice la secadora si el filtro anti pelusa.
3. No seque la ropa sin haber sido centrifugada anterior.
4. No exponga la secadora directamente al sol, eso solo para uso en interiores.
5. No instale la secadora en espacios mojados o húmedos.
6. Para la limpieza o mantenimiento de la secadora recuerdo desenchufarla y no utilizar agua para su limpieza.

Peligro de explosión

Por favor no seque ropa impregnada de sustancias inflamables como alcohol, aceite de carbón o se producirá una explosión.

Instalación

Transporte

Transportar con precaución. No sujete la maquina por las partes más salientes de la misma. No utilice la puerta de la secadora como asa de transporte. Si la secadora no puede transportarse recta, esta puede inclinarse 30 ° hacia la derecha

Posición de instalación

1. Por favor coloque la secadora en una superficie solida y plana.
2. No coloque el aparato en una pendiente, sobre una alfombra o en parqué.
3. No coloque la secadora en lugares exteriores para prevenir que sus piezas se congele y la maquina deje de funcionar.

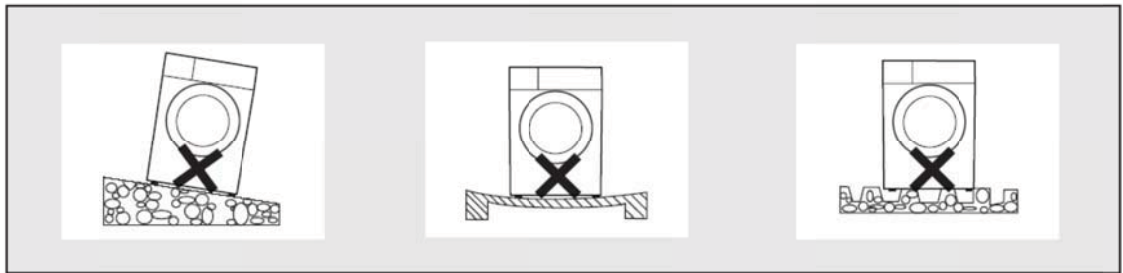

Nivel de ajuste

Una vez este en la posición definitiva, compruebe que esta nivelada haciendo uso de un nivel. Si no lo está, ajuste las patas con la herramienta.

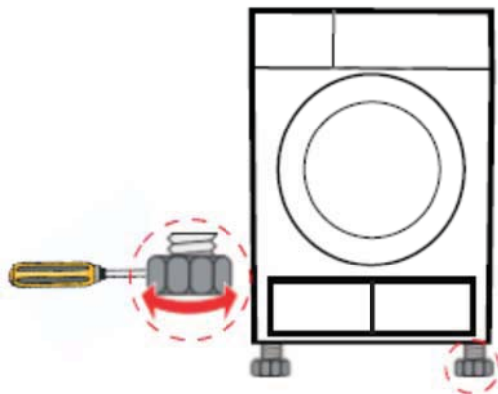

Conexión a la fuente de alimentación

1. Asegúrese de que la tensión de la fuente de alimentación es la misma que en las especificaciones eléctricas de la secadora.

2. Por favor, no lo conecte con la placa de conexión de alimentación, el enchufe universal o zócalo.

Atención y Asesoramiento

Atención:

 Antes del primer ciclo, el polvo y la grasa acumulada en el periodo de fabricación y transporte pueden permanecer en la secadora. Para evitar manchar la ropa:

- a) poner algunos trapos limpios en el tambor.
- b) Enchufe a la corriente
- c) Presione "Botón de On/Off", seleccione el programa "Rápido" y pulsa el botón "Start/Pause".
- d) después de terminar este programa, por favor siga el "mantenimiento limpieza y rutinario", limpiar el condensador de aire y el filtro de pelusa.

Consejos:

1. Antes del secado, centrifugue la ropa en la lavadora. Una velocidad de centrifugado alta puede reducir el tiempo de secado y permite el ahorro de energía.
2. Para un secado uniforme, ordene la ropa según el tipo de material y el programa de secado correspondiente.
3. Antes de su secado, cerrar cremalleras, ganchos y anillos para ojetes, botones, atar las correas de tela, etc.
4. No seque excesivamente la ropa porque la ropa puede arrugarse
5. No seque los artículos que contengan caucho o materiales elásticos similares como impermeables, cubiertas de bicicletas, etc.
6. La puerta puede abrirse sólo después de finalizar el programa de la secadora. No abra la puerta antes de terminar el programa, ya que puede sufrir quemaduras por el vapor o superficie caliente.
7. Limpie el filtro de pelusa y vacíe el cajón después de cada uso para evitar alargar el proceso de secado y consumir más energía.
8. Elija el programa que corresponda al material de lana para que la ropa quede más fresca y suave.
9. Seguir las siguientes referencias de peso:

 Abrigos (800gr aprox.)	 Chaquetas (800gr en algodón aprox.)	 Vaqueros (800gr aprox.)	 Toallas, Edredones (900gr en algodón aprox)
 Sábanas (600gr en algodón aprox)	 Ropa de trabajo (parte de arriba y abajo) (1200gr en algodón aprox)	 Pijamas (200gr aprox)	 Camisas (300gr en algodón aprox)
 Camisetas (180gr en algodón aprox)	 Ropa interior (70gr en algodón aprox)	 Calcetines (30gr en materiales mezclados)	

Descripción de componentes

Descripción de los componentes

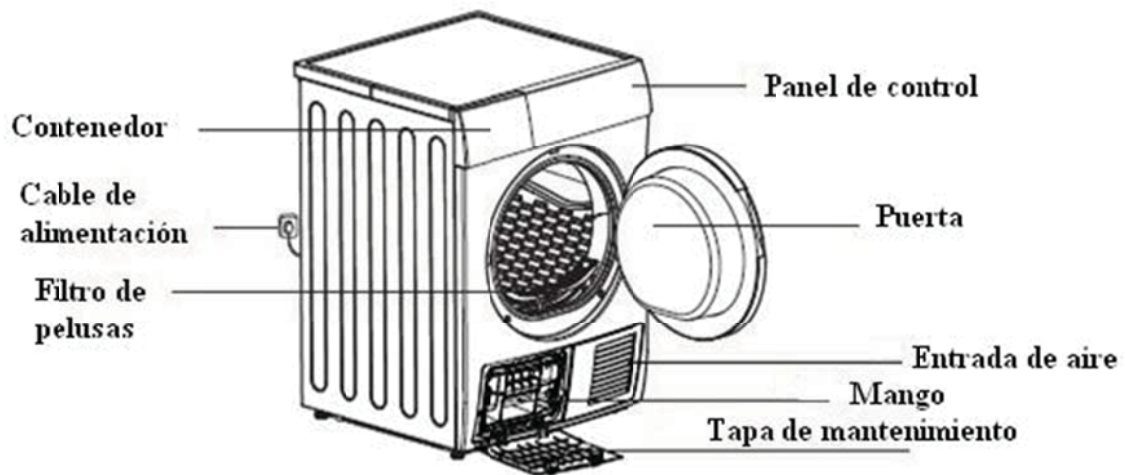

Accesorios

Las siguientes partes son opcionales para modelos específicos. Si su secadora se compone de alguna de ellas, por favor use unos guantes para su colocación siguiendo las siguientes instrucciones.

PASOS DE INSTALACIÓN:

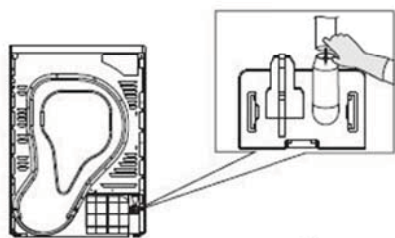
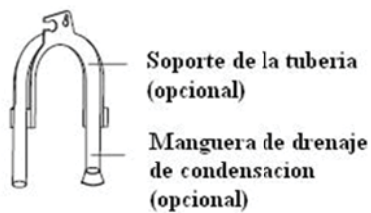

PRIMER PASO: Quitar la manguera de drenaje del conector de la tubería usando unos alicates

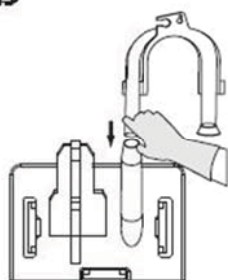

SEGUNDO PASO: Insertar la manguera de drenaje externa

TERCER PASO: Poner el soporte de la tubería en un lavabo o fregadero

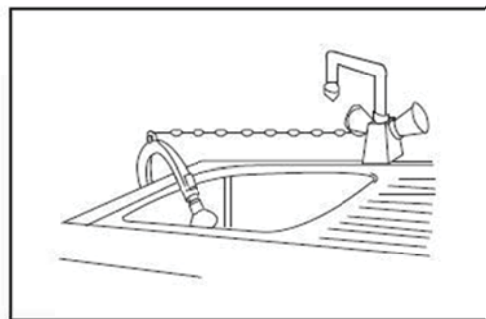
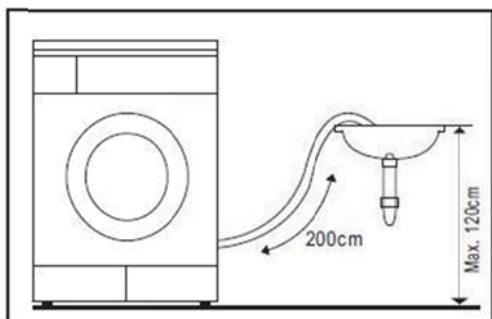

Inicio rápido

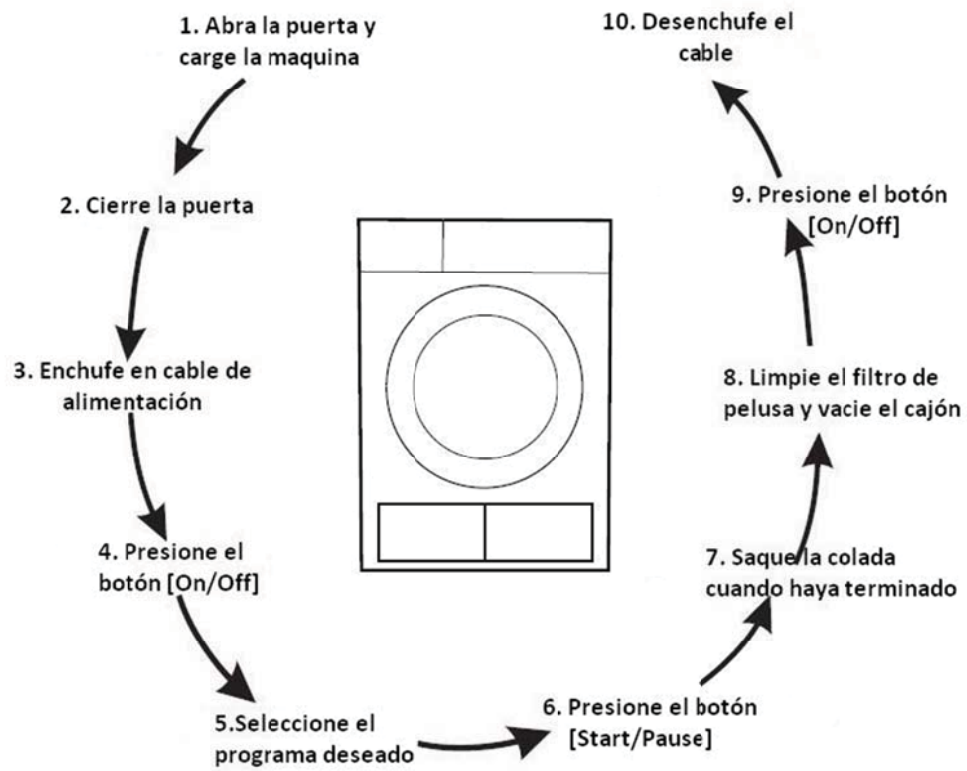

Descripción del panel de control

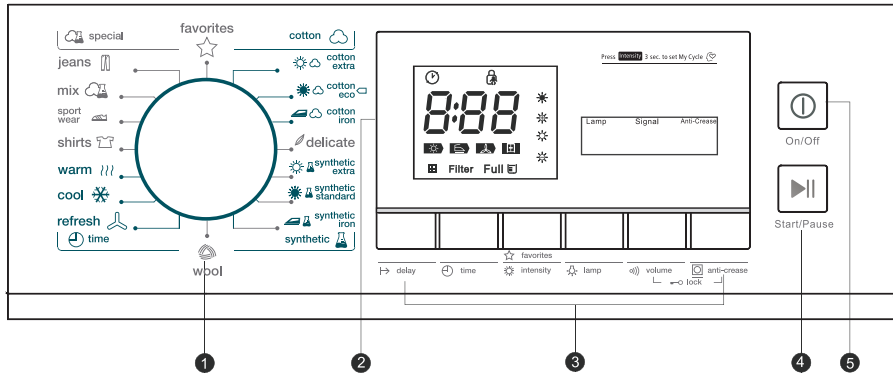

1. Perilla de selección de programa
2. Display
3. Botones de funciones especiales
4. Botón [Start/Pause]
5. Botón [On/Off]

Display

	Comienzo en diferido
	Bloqueo infantil
	Indicador de tiempo/mensaje de error
	Estado de las fases del ciclo
	Limpiar filtro (Alarma)
	Vaciar depósito de agua (Alarma)
	Nivel de secado (cuatro niveles)
	Indicador secado rápido
	Señal de indicador
	Modo anti-arruga

Instrucciones de funcionamiento

Selección de programa

1. Presione el botón **【On/Off】** , cuando la pantalla LED se encienda, gire la perilla para seleccionar el programa deseado
2. Seleccionar alguna de las siguientes funciones adicionales si lo desea, **Delay】** , **Time】** , **Intensity】** , **Speed Dry】** , **Signal】** or **Anti-Crease】**
3. Presione el botón **【Start/Pause】**

Inicio del programa

El tambor seguirá girando después del inicio del programa, la luz de la pantalla parpadeará en secuencia y el tiempo restante en pantalla cambiará automáticamente.

Nota:

En ocasiones, el tambor puede pararse durante unos 40 segundos durante el proceso de secado, pero la pantalla no mostrará nada anormal. Se trata de un ajuste automático de la secadora, después de este tiempo, continuará con su funcionamiento normal.

Fin del programa

1. El tambor dejará de funcionar cuando termine el programa, la pantalla mostrará "0.00", en la última fase la luz parpadeará. La secadora comenzará el programa anti arrugas si el usuario no quita la carga en 1 minuto (**ver página 14**). Por favor, apague el aparato y desconecte el enchufe el enchufe.
2. Resolver un problema de acuerdo con "Indicación de fallo y soluciones, si hay una parada inesperada durante el proceso de secado y se mostrará en la información de la secadora (página 16).



Tabla de programas

Programa	Peso (máx.)	Aplicación/Propiedades	Diferido	Tiempo
Algodón	Para prendas de algodón y prendas de color hechas de algodón y lino.			
	Extra	Para secar prendas de algodón. Nivel de secado: Extra seco.	Y	N
	Estándar	Para secar prendas de algodón. Nivel de secado: Seco para armario.		
	Planchado	Para secar prendas de algodón. Nivel de secado: para plancha.	Y	N
Delicado	3 kg	Para secar ropa delicada apta para el secado, o ropa que esta recomendada para lavar a mano a baja temperatura.	Y	N
		Para prendas que no requieren planchado hechas de materiales sintéticos o mezclas fabricadas de algodón.		
Sintéticos	Extra	Para secar prendas anchas o sintéticos multi-capa. Nivel de secado: Extra seco.		
	Estándar	Para sintéticos finos que no tienen que ser planchados, como camisas de fácil cuidado, mantelería, ropa de bebé, calcetines.	Y	N
	Planchado	Para sintéticos finos que no tienen que ser planchados, como prendas de punto, camisas.		
Lana	1kg	Para refrescar las prendas de lana con un acabado mullido y fresco (no puede ser usado para secar ropa de lana), cuando el ciclo está completado, sacar toda la ropa y dejar secar al aire.	Y	N
	8kg	Para secar vaqueros o ropa de sport que se hacen girar a gran velocidad en la lavadora.		
Especial	Mezcla	Si no sabe qué tipo de ropa es elija el programa de Mezcla.		
	Deporte	Para secar ropa de deporte, telas finas, poliéster, que no son planchados.	Y	N
	Camisas	Para ropa de cuidado fácil como camisas y blusas, con mecanismo antiarrugas para minimizar el esfuerzo del planchado. Coloque la ropa holgadamente en la secadora, una vez secado cuélguela en una percha.		
Mi Ciclo		Defina y guarde su programa favorito.	Y	N
Tiempo	Caliente	Para calentar la ropa mínimo 10min, máx. 120min (en fracciones de 10min)		
	Frío	Para airear sin aire caliente mínimo 10min, máx. 120min (en fracciones de 10min)	Y	N
	Ventilar	Para ventilar la ropa que ha estado en un sitio cerrado por mucho tiempo, mínimo 20min, máx. 150min. (en fracciones de 10min)		

Funciones especiales de secado

Funciones especiales de secado

1. Instrucciones para el procedimiento de secado **【Delay】**

Esta función es utilizada para retrasar el secado de la ropa durante 24 h. Puede presionar el botón más de una vez y puede ser retardado de 1 a 24 h. El programa delay permite comenzar el programa de secado in x:xx horas. Cuando se inicia el programa, la pantalla mostrará sólo el tiempo de retardo para comenzar y el icono . Después de 30 segundos el panel mostrará el icono  y aparecerá “-“

1. Cargar la secadora y asegurarse que la puerta está cerrada.
2. Presionar el botón [On/Off] y seleccionar el programa deseado con la perilla.
3. Puede seleccionar [anti-arrugas] o [Señal] según sus necesidades.
4. Presione el botón [Delay].
5. Continúe seleccionando [Delay] para seleccionar el tiempo de retraso.
6. Después de pulsar el botón [Start/Pause], la secadora está funcionando en buenas condiciones. El proceso de secado comenzará automáticamente cuando el tiempo de retraso finalice.
7. Si vuelve a pulsar el botón [Start/Pause] la función Delay se pausará.
8. Si quiere cancelar la función Delay debe pulsar el botón [On/Off].

2. Instrucciones para la función [Time]

Cuando el programa de calentar, enfriar o ventilar es seleccionado, el botón [Time] puede ser usado para ajustar el tiempo en 10 minutos. Pasos.El tiempo máximo es de 150 minutos.

3. Instrucciones de la función [Intensidad]

Usado para ajustar el nivel de secado de la lavadora. El nivel tiene cuatro grados diferentes .El tiempo de secado se incrementa 3 minutos en cada grado.

1. La función [Intensidad] puede ser activado solo antes del programa [Start].
2. Pulse el botón [intensidad] repetidamente para seleccionar el tiempo de secado.
3. Excepto los programas **【Cotton Iron】** **【Qucik】** **【Synthetic Iron】** **【Baby Care】** **【Warm】** **【Cool】** **【Refresh**, el retso pueden ajustarse con la función [Intensidad].

Funciones especiales de secado

4. Instrucciones de la función [Mi Ciclo]

Utilizado para guardar los programas favoritos que son usados frecuentemente.

1. Utilice el selector de programas para seleccionar el programa requerido y otras funciones de secado.
2. Presione y mantenga el botón [Intensidad] durante tres segundos hasta que el display parpadee y el programa quede guardado.
3. Cambie la selección del programa a [Mi Ciclo] y puedes comenzar con tus programas favoritos. Si quieres cambiar los ajustes de la función [Mi ciclo] repita el paso (1) y (2)

5. Instrucción de [iluminación]

Se utiliza para acortar el tiempo de secado. La luz se encenderá unos tres minutos cuando se presiona un botón o un minuto cuando se abre la puerta.

6. [Signal]

Configurar el timbre en apagado o encendido

1. La secadora autorizará el sonido si pulsa los botines de funciones extra.
2. Si la secadora está en funcionamiento, y gire la perilla de selección la secadora avisará al usuario de que es una elección incorrecta.
3. Cuando el programa de secado finalice, el timbre sonará para recordárselo al usuario

7. Instrucciones para la función [Anti-arrugas]

Al final del ciclo de secado, el tiempo de funcionamiento anti arrugas es 30 minutos (por defecto) o 120 minutos (seleccionados). El **【Anti-arrugas】** se iluminará cuando se selecciona la función anti arrugas. Esta función evita que la ropa se arrugue. La ropa se puede sacar durante la fase anti arrugas. Excepto los programas **【Cool】** , **【Refresh】** and **【Wool】** , todos los demás tienen esta función

8. Instrucciones para el [Bloqueo de seguridad]

1. La secadora incorpora un sistema de seguridad de bloqueo que previene ante descuidos de niños.
2. Cuando la secadora se encuentra en el funcionamiento, pulse los botones **【Anti-arrugas】** y **【Signal】** al mismo tiempo por más de 3 segundos para iniciar la función de bloqueo infantil. Cuando se establece bloqueo infantil, la pantalla mostrará el icono  y ningún botón funcionará salvo [On/Off]. Para quitar el bloqueo infantil debe pulsar por más de tres segundos ,de nuevo, los botones **【Anti-arrugas】** y **【Signal】** .

Limpeza y mantenimiento rutinario

Vaciar el cajón de agua

1. Saque el recipiente de agua con las dos manos.
2. Incline el recipiente de agua, vierta el agua condensada.
3. Introduzca el recipiente de agua.

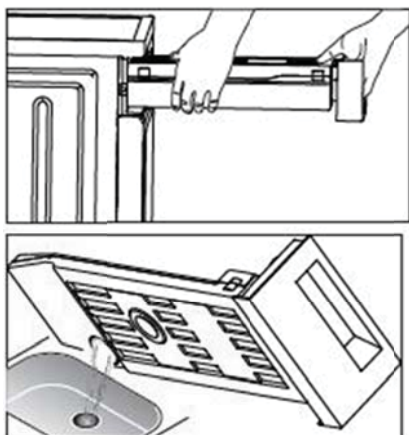

⚠ ATENCIÓN:

1. Vaciar el cajón después de cada uso. Si este se llena durante, la maquina le avisara con este icono parpadeando “”. Una vez haya vaciado el cajón de agua, podrá reanudar la secadora pulsando el botón [Start/Pause]
2. No beber el agua condensada
3. No utilice la secadora sin el cajón de agua

Limpiar el filtro de la puerta

Dejar enfriar la secadora

1. Abrir la puerta de la secadora.
2. Sacar el filtro de la puerta.
3. Limpie el filtro de pelusas; limpie los hilos acumulados en el filtro de pelusas, con la mano o enjuagando con agua y secar bien
4. Poner el filtro en su lugar de nuevo.

Limpiar el filtro de la base

1. Abrir la cubierta del filtro
2. Desatornille ambas palancas de bloqueo
3. Saque el aire condensado
4. Limpie bien el filtro
5. Colocar el filtro de nuevo
6. Atornille las palancas de bloqueo
7. Cierre la tapa de filtro hasta que encaje en su posición

NOTA!

1. La pelusa acumulada en el filtro bloqueará la circulación de aire, lo que hará que aumentará del tiempo de secado y el consumo de energía;
2. Desconecte el cable de alimentación antes de limpiar!
3. No utilizar la secadora sin el filtro!
4. Limpie el filtro después de cada uso para evitar la acumulación de pelusa en el interior de la secadora.

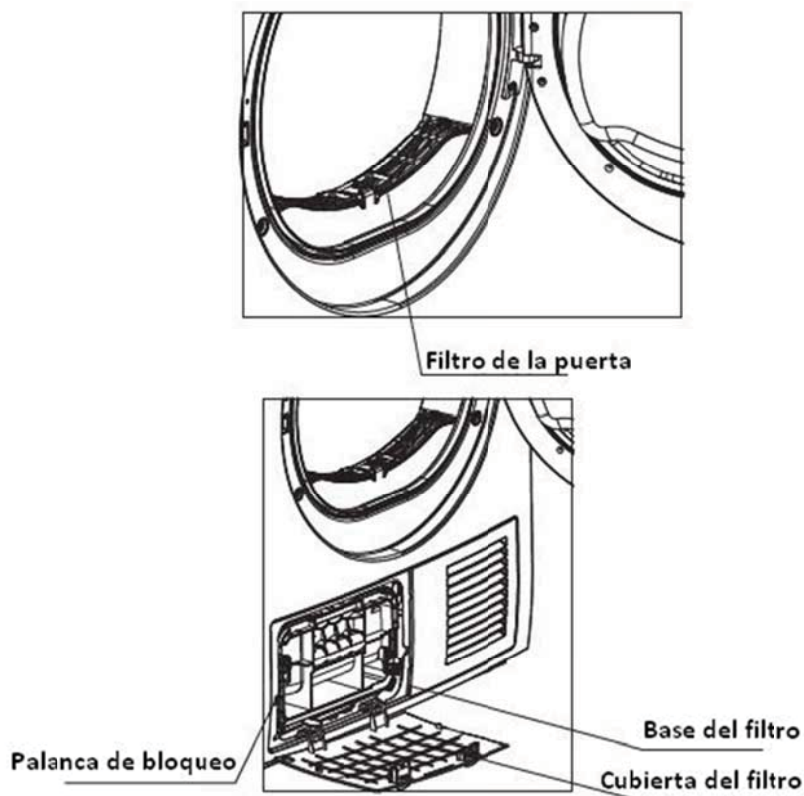



Limpiar el condensador

Cada dos meses aproximadamente limpie el condensador de pelusas con una esponja o cepillo. Utilice unos guantes para ello.

Nota: La pelusa puede retirarse más fácilmente si esta húmeda

Alarmas en el display y soluciones

Display	Causa	Solución
par  lea	El contenedor está lleno	Vaciar contenedor
	Fallo en la bomba de agua o en el sensor de nivel de agua	Por favor contacte con el servicio técnico si persiste el problema
“E32”	Fallo sensor de humedad	
“E33”	Fallo sensor temperatura	
par  lea	El filtro está obstruido o la temperatura ambiental es muy alta	Limpiar el filtro y confirmar la temperatura ambiente
		Contacte con su servicio técnico si persiste el problema

Precauciones

Precauciones

-  Solo técnicos autorizados pueden encargarse de las reparaciones. Antes de llamar al servicio de atención al cliente, por favor asegúrese si usted se puede encargar del problema siguiendo el manual de instrucciones. El técnico le cobrará por el servicio incluso en el periodo de garantía.

Problema	Solución
<ul style="list-style-type: none"> • El display no funciona 	<ul style="list-style-type: none"> • Insertar el enchufe. • Comprobar el programa seleccionado. • Comprobar fusibles del hogar.
<ul style="list-style-type: none"> • No comienza el secado 	<ul style="list-style-type: none"> • Compruebe que el botón de comienzo está seleccionado. • Compruebe que la puerta está cerrada. • Compruebe que el programa está seleccionado
<ul style="list-style-type: none"> • La puerta se abre sola 	<ul style="list-style-type: none"> • Presione la puerta hasta que suene un “Click”. • Compruebe que no hay sobrecarga de ropa.
<ul style="list-style-type: none"> • No se alcanza el nivel de secado o el tiempo de secado es muy largo 	<ul style="list-style-type: none"> • Limpiar el filtro de pelusas y el condensador • Vaciar el contenedor. • Comprobar la salida de agua. • Espacio de la secadora muy limitado. • Limpiar el sensor de humedad • Usar el siguiente programa más potente de secado o usar un programa con temporizador

-  Si usted no puede encargarse de la avería
1. Pulse el botón [On/Off]
 2. Desconecte la secadora y llame al servicio técnico

Especificaciones técnicas

Especificación

Fuente de alimentación	220-240~50Hz
Potencia nominal de entrada	650W
Refrigerante	R134a
Temperatura ambiente	+5°c ~+35°c
Tamaño	640*595*845(mm)
Capacidad de secado	8kg
Peso neto	50kg
CO ₂ -eq	0.58T
GWP	1430

1. La capacidad nominal es la capacidad máxima, asegúrese de que la ropa seca que se carga no hace exceder la capacidad nominal
2. No instalar la secadora en una habitación donde haya riesgo de congelación. A temperaturas alrededor de cero la secadora puede que no funcione.
3. Hay un riesgo de daño si el agua condensada llega a congelarse en la bomba, mangueras y / o recipiente de agua condensada.

Quantity of refrigerant 405g

Ficha de producto

Ficha de producto

Marca: Teka

Modelo: TKS 893 H

Capacidad nominal: 8kg

Tipo Secadora: Condensación

Clase de eficiencia energética: A+++

Consumo de energía por año de 176.0kWh, sobre la base de 160 ciclos de secado del programa de algodón normal con carga completa y con carga parcial y del consumo de los modos de bajo consumo. El consumo real de energía por ciclo depende de cómo se utilice el aparato.

Automática o no automática: Automática

Etiqueta ecológica de la UE: N / A

El consumo de energía del programa normal de algodón con carga completa: 1,50 kWh

El consumo de energía del programa normal de algodón con carga parcial: 0.78 kWh

Consumo de energía del modo apagado (Po): 0.2 W

Consumo de energía del modo sin apagar (PI): 0.8 W

Duración del modo sin apagar: 10 min

El "programa normal de algodón" utilizado a plena carga y parcial es el programa de secado estándar cuya información aparece en la etiqueta y en la ficha, informa que este programa es adecuado para el secado de la ropa normal de algodón húmedo y que es el programa más eficiente en términos del consumo de energía para el algodón.

Duración ponderada del programa del programa normal de algodón con carga completa y parcial: 144 min

Duración del programa del programa normal de algodón con carga completa: 190 min

Duración del programa del programa normal de algodón con carga parcial: 110min

Eficiencia de la condensación de clase B en una escala de G (la menos eficiente) a A (más eficiente).

Eficiencia de la condensación Promedio del programa normal de algodón con carga completa: 80,5%

Eficiencia de la condensación Promedio del programa normal de algodón con carga parcial: 80,5%

Eficiencia de la condensación ponderada para el programa normal de algodón con carga completa y parcial: 80,5%

Nivel de potencia acústica para el programa normal de algodón con carga completa: 65dB

Índice

Informações de Segurança.....	1
Instalação	6
Cuidados e Conselhos	7
Descrição do Aparelho.....	8
Descrição dos Comandos.....	10
Instruções de Operação.....	11
Tabela de Programas.....	12
Funções Especiais de Secagem.....	13
Limpeza e Manutenção.....	15
Mensagens de Erro e Soluções	17
Precauções	18
Especificações Técnicas e Ficha de Produto	19

Informações de Segurança

Símbolos de cuidados de secagem

Ao usar a máquina de secar, tenha em atenção se os materiais da sua roupa não podem ser secos na máquina ou se contêm os símbolos que se seguem:

 secar	 normal	 não secar na máquina	 não secar
 secar no estendal	 estender sem centrifugação	 secar horizontalmente	 secar à sombra
 limpeza a seco	 não limpar a seco	 limpeza a seco com qualquer solvente	 limpeza a seco somente com solvente de petróleo

Indicações de Segurança

⚠ Siga as seguintes indicações de segurança para evitar qualquer perigo respeitante à vida ou à propriedade do próprio utilizador ou de terceiros.

1. Este produto pertence à categoria I de aparelhos elétricos e destina-se apenas a secar tecidos que foram lavados com água em casa. Por favor, preste atenção à potência de segurança usada durante o seu funcionamento!
2. A fonte de energia tem que ser obrigatoriamente ligada à terra. O fio terra deve ficar por baixo da terra e não deve estar ligado a serviços públicos, como tubos de água, tubos de gás, etc. O fio terra e o fio neutro devem distinguir-se e não devem ser ligados entre si.
3. O cabo de alimentação deve cumprir os padrões energéticos nacionais e suportar uma corrente acima de 16A. Para garantir a sua segurança e da sua família, por favor, faça imediatamente as alterações necessárias, caso o uso da energia em sua casa não esteja em conformidade com os requisitos acima mencionados.

Informações de Segurança

4. A carga máxima a ser usada na máquina é de 8 kg de têxteis secos.
5. A máquina de secar não deve ser usada no caso de terem sido usados produtos químicos industriais de limpeza.
6. O filtro deve ser limpo com regularidade.
7. Deve evitar a acumulação de algodão em torno do tambor de secagem.
8. Deve ser fornecida uma ventilação adequada para evitar, através do refluxo de gases, a queima de outros combustíveis, incluindo lareiras.
9. Não seque peças por lavar na máquina de secar.
10. Peças que tenham sido manchadas com substâncias como óleo de cozinha, acetona, álcool, gasolina, querosene, tiranódoas, terebentina, ceras e removedores de cera devem ser lavadas em água quente com uma quantidade extra de detergente antes de serem colocadas na máquina de secar.
11. Itens como espuma de borracha (látex), toucas de banho, tecidos impermeáveis, artigos de borracha e roupa ou almofadas com espuma de borracha não devem ser secos na máquina de secar.
12. Os amaciadores ou produtos semelhantes devem ser usados segundo as instruções da embalagem.
13. A parte final do ciclo da máquina de secar roupa é feita sem calor (ciclo de arrefecimento) para garantir que as peças atinjam uma temperatura que não as danifique.
14. **ATENÇÃO:** nunca parar a máquina de secar roupa antes do fim do ciclo de secagem, a menos que todos os itens sejam rapidamente removidos e espalhados para que o calor se dissipe.

Informações de Segurança

15. O ar de escape não deve ser direcionado para uma conduta usada para escoar fumo de aparelhos que queimem gás ou outros combustíveis.
16. O aparelho não deve ser instalado atrás de portas com fechadura, portas de correr ou com dobradiças no lado oposto à abertura da máquina e que impeçam a abertura completa da porta.
17. Itens contaminados com petróleo podem inflamar espontaneamente, especialmente quando expostos a fontes de calor, como uma máquina de secar roupa. Os itens aquecem, causando uma reação de oxidação no óleo. A oxidação gera calor. Se o calor não consegue escapar, os itens podem ficar quentes o suficiente para inflamar. Empilhar ou armazenar itens manchados por petróleo pode impedir que o calor escape e assim criar risco de incêndio.
18. Para poder secar roupas na máquina que, inevitavelmente, foram manchadas com óleo ou azeite ou que foram contaminadas por produtos para o cabelo deve em primeiro lavá-las em água quente com uma quantidade extra de detergente – isto reduz, mas não elimina, o risco.
19. O aparelho não deve ser inclinado durante o uso normal ou manutenção.
20. Remova todos os objetos dos bolsos, tais como isqueiros e fósforos.

Informações de Segurança

21. Este aparelho pode ser usado por crianças a partir dos 8 anos de idade e por pessoas com capacidades físicas, sensoriais ou mentais reduzidas ou com falta de experiência e conhecimento, desde que sejam supervisionadas ou tenham recebido instruções sobre o uso do aparelho de forma segura e compreendam os perigos envolvidos. As crianças não devem brincar com o aparelho. A limpeza e manutenção não devem ser feitas por crianças sem supervisão.
22. Se o cabo de alimentação estiver danificado, deve ser substituído pelo fabricante, por um agente autorizado ou pessoal qualificado, a fim de evitar situações de perigo.
23. Este aparelho é apenas para uso no interior.
24. As aberturas não devem ser obstruídas por nenhum tapete.
25. Crianças com menos de 3 anos devem ser mantidas afastadas a menos que continuamente supervisionadas.
26. Mantenha os animais de estimação afastados do aparelho.
27. Se o aparelho aparentar uma temperatura anormalmente alta, retire a ficha imediatamente.

Descartar o produto corretamente:

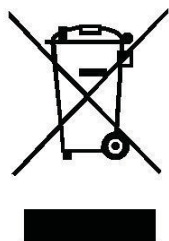

Este símbolo indica que o produto não deve ser descartado com outros resíduos domésticos em toda a UE. Para evitar possíveis danos ao meio ambiente ou à saúde humana causados pela eliminação incontrolada de resíduos, recicle-o de forma responsável para promover a reutilização sustentável dos recursos materiais. Para devolver o seu aparelho usado, por favor, use os sistemas de recolha e entrega ou entre em contato com o revendedor onde o produto foi adquirido, garantindo, assim, uma reciclagem ambientalmente segura.

Informações de Segurança

Risco de choque elétrico

1. Não force o cabo de alimentação para retirar a ficha da tomada.
2. Não ligue / retire a ficha da tomada com as mãos molhadas.
3. Não danifique o cabo de alimentação nem a tomada.

Perigo de lesões

1. Não desmonte nem instale a máquina de secar sem qualquer instrução ou supervisão.
2. Não instale este aparelho em cima da máquina de lavar roupa sem o kit de instalação em coluna (se quiser instalar esta máquina em cima de uma máquina de lavar roupa, adquira as peças independentes. A instalação deve ser efetuada pelo fabricante, por um agente autorizado ou pessoal qualificado, a fim de evitar situações de perigo).
3. Não se apoie sobre a porta aberta da máquina de secar.
4. Não coloque qualquer pyrotoxina em cima da máquina de secar, tais como: velas, fogão elétrico, etc.

Perigo de danos

1. Não seque roupa acima da capacidade nominal.
2. Não opere a máquina sem o filtro de algodão.
3. Não seque as roupas sem terem sido centrifugadas.
4. Não exponha a máquina de secar diretamente ao sol. O aparelho deve ser usado apenas no interior.
5. Não instale o secador em ambientes húmidos e encharcados.
6. Para efetuar a limpeza e manutenção, por favor, lembre-se de retirar a ficha da tomada e não lavar diretamente o aparelho com água.

Perigo de Explosão

Por favor, não seque as roupas manchadas com substâncias inflamáveis, tais como querosene ou álcool sob risco de ocorrer uma explosão.

Instalação

Transporte

Transporte o aparelho com cuidado. Não agarre nenhuma parte saliente da máquina. A porta da máquina não pode ser utilizada como uma pega de transporte. Na impossibilidade de transportar a máquina de secar na posição vertical, pode ser inclinada para a direita até 30°.

Posição de instalação

1. Instale a máquina em solo firme e plano.
2. Não coloque o aparelho em solo inclinado, sobre tapetes ou piso de madeira.
3. Não coloque a máquina ao ar livre, para evitar que a máquina de secar congele e cause danos nas peças da máquina.

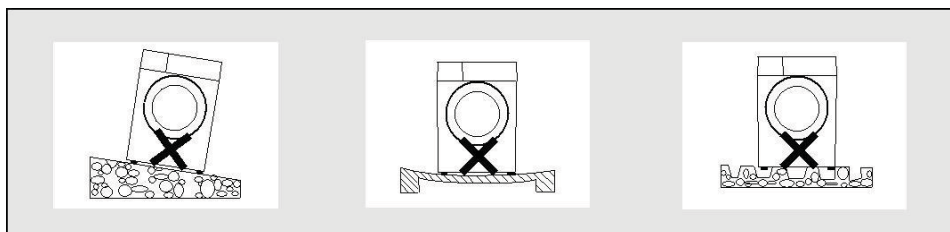

Ajuste do nível

Assim que a máquina de secar estiver na sua posição definitiva, certifique-se que o aparelho está nivelado com a ajuda de um nível bolha. Se não estiver nivelada, ajuste os pés com uma ferramenta apropriada.

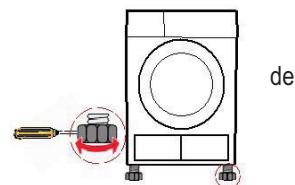

Ligação à rede de alimentação

1. Certifique-se que a tensão da fonte de alimentação é a mesma que a especificação elétrica do aparelho.
2. Só depois deve ligar a máquina de lavar roupa à caixa de terminais, à tomada universal, ou a uma tomada.











Cuidados e Conselhos

Atenção

- ! Antes da primeira utilização, o pó e gordura acumulados durante o transporte podem permanecer na máquina. Para evitar manchar a sua roupa:
- Coloque alguns panos limpos dentro do tambor.
 - Ligue a máquina à tomada.
 - Prima o botão "On/Off", selecione o programa "Rápido" e prima "Comienzo/Pausa".
 - Após o fim do programa, siga as recomendações de "limpeza e manutenção" para limpar o condensador de ar e o filtro de algodão.

Conselhos

- Antes de secar, centrifugue bem a roupa na máquina de lavar. Uma velocidade de rotação alta ajuda a reduzir o tempo de secagem e economizar o consumo de energia.
- Para um resultado de secagem uniforme, separe a roupa de acordo com o tipo de tecido e programa de secagem.
- Antes de secar, aperte os fechos, ganchos, ilhós, botões, cintos de tecido, etc.
- Não seque as roupas em demasia, pois podem facilmente ganhar vincos ou encolher.
- Não coloque na máquina de secar artigos que contenham borracha ou materiais elásticos semelhantes, como impermeáveis, coberturas de bicicletas e produtos com penas.
- A porta apenas pode ser aberta após o programa de secagem ter terminado. Abrir a porta antes de o programa acabar, pode causar queimaduras na pele devido ao vapor ou às altas temperaturas da superfície do aparelho.
- Limpe o filtro de algodão e esvazie o depósito após cada uso, para evitar o prolongamento do tempo de secagem e do consumo energético.
- Selecione o programa adequado para as roupas de lã, para que a roupa fique mais fresca e macia.
- Siga as seguintes referências de peso:

 Blusões (aprox. 800g)	 Casacos (aprox. 800g) em algodão	 Calças de ganga (aprox. 800g)	 Edredões/Toalhas (aprox. 900g) em algodão
 Lençóis (aprox. 600g) em algodão	 Roupas de trabalho (partes de cima e de baixo) (aprox. 1200g) em algodão	 Pijamas (aprox. 200g)	 Camisas (aprox. 300g) em algodão
 Camisolas interiores (aprox. 180g) em algodão	 Roupa interior (aprox. 70g) em algodão	 Meias (aprox. 30g) em diferentes materiais	

Descrição do Aparelho

Descrição dos componentes

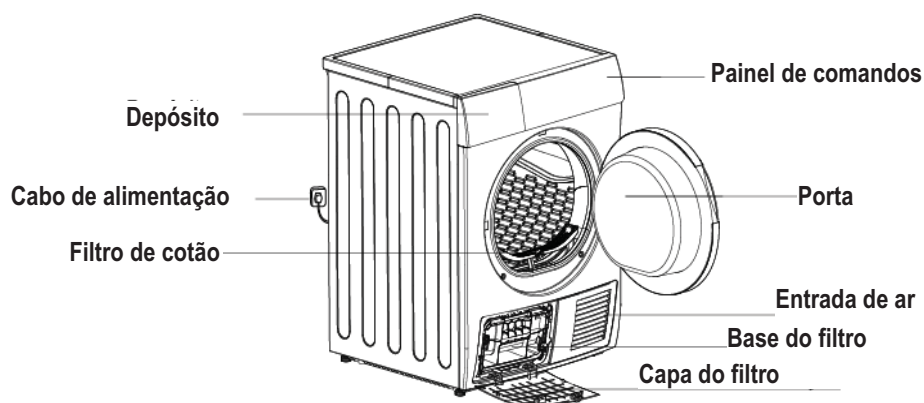

Acessórios

As seguintes peças são opcionais para modelos específicos.

Se a sua máquina de secar tem os seguintes acessórios, use luvas e instale-os seguindo as instruções abaixo.

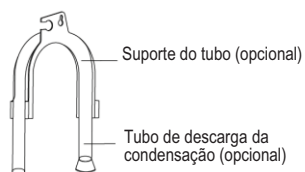

Passos para a instalação:

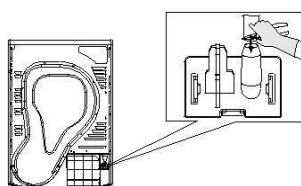

Passo 1: Remova o tubo de descarga do conector da mangueira usando um alicate.

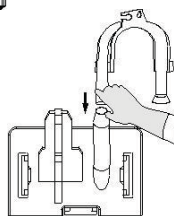

Passo 2: Insira o tubo de descarga.

Descrição do Aparelho

Passo 3: coloque o suporte da mangueira no lavatório ou em qualquer outra pia.

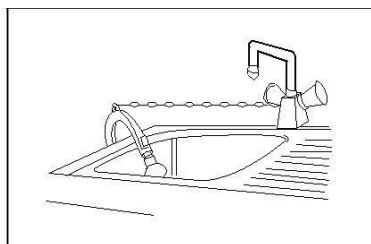
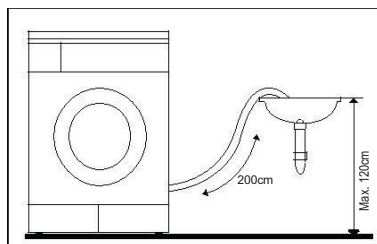

Início rápido

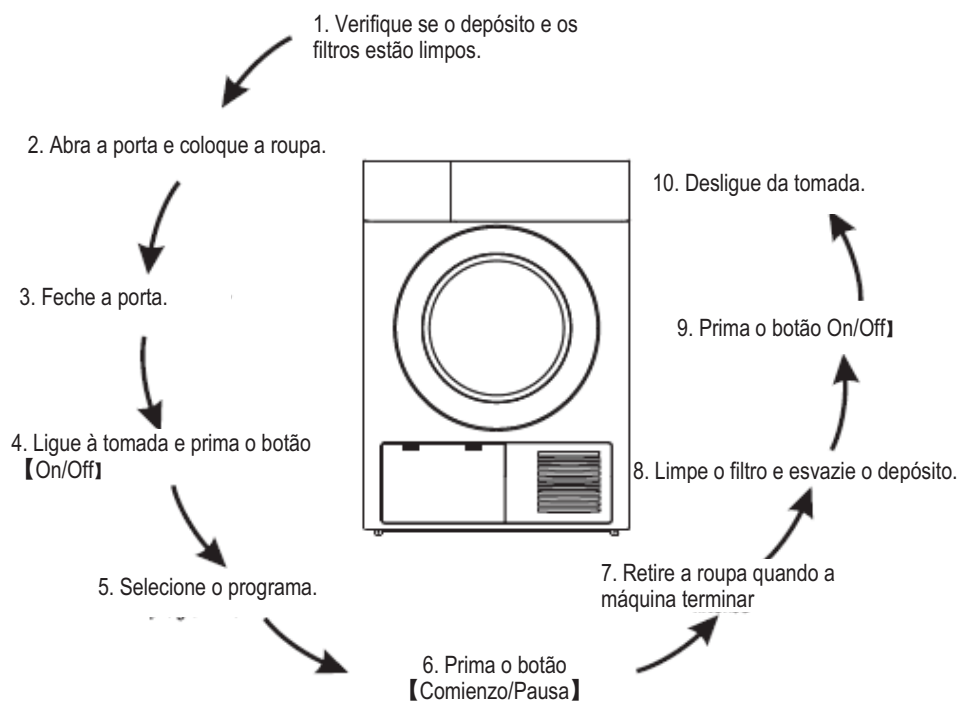

Descrição dos Comandos

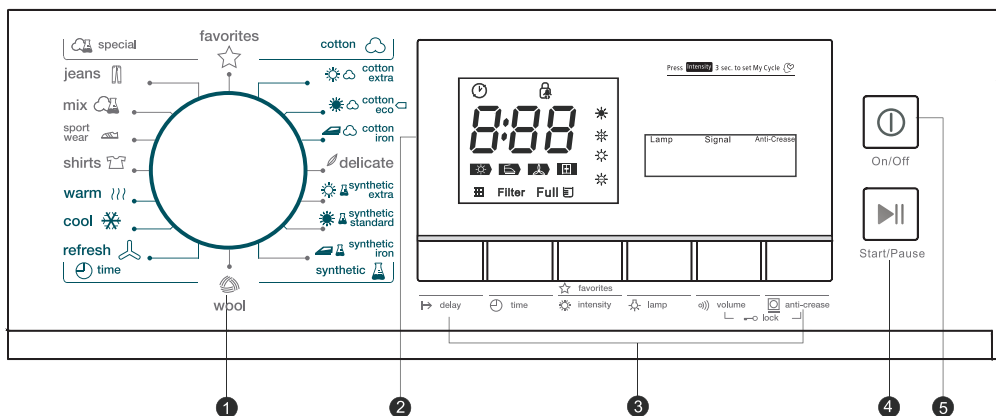

1. Botão de seleção de programas
2. Display
3. Botões de funções especiais
4. Botão [Comienzo/Pausa] (Início/Pausa)
5. Botão [On/Off]

Display (visor)

	Início Diferido
	Bloqueio de Segurança (para crianças)
	Indicador de tempo restante / mensagens de erro
	Fases do ciclo de secagem
	Limpar o filtro (aviso)
	Esvaziar o depósito de água (aviso)
	Nível de secagem (quatro níveis)
	Indicador de secagem rápida
	Indicador de sinal sonoro
	Modo anti-vincos

Instruções de Operação

Seleção do programa

1. Prima o botão **【On/Off】** , quando o visor LED se acender rode o botão para selecionar o programa desejado.
2. Se desejar utilizar funções adicionais, selecione as seguintes opções: **【Diferido】** , **【Tiempo】** , **【Intensidad】** , **【Secado Rapido】** , **【Señal】** ou **【Anti-arrugas】** .
3. Prima o botão **【Comienzo/Pausa】** .

Início do programa

O tambor começa a girar depois de iniciar o programa, as luzes do display piscam sequencialmente e a indicação do tempo restante no display muda automaticamente.

Nota:

Ocasionalmente, o tambor pode parar cerca de 40 segundos durante o processo de secagem, mas o display mantém-se normal. Trata-se de um ajuste automático da máquina de secar, após este tempo o programa continuará normalmente.

Fim do programa

1. O tambor deixa de rodar quando o programa termina, o display mostra a mensagem **"0:00"** e a luz indicadora da última fase do ciclo de secagem fica a piscar. A máquina iniciará a função **【Anti-arrugas】** se não retirar a roupa dentro de 1 minuto (consulte a página 14). Prima o botão **【On/Off】** para desligar a máquina e retire a ficha da tomada.
2. Se a máquina parar inesperadamente durante o ciclo de secagem e aparecer uma informação de erro, resolva o problema com a ajuda do capítulo "Mensagens de erro e soluções" (consulte a página 17).

Tabela de Programas

Programa	Peso (máx)	Aplicação/Propriedades	Diferido	Tempo
"Algodón"	Para roupas de algodão e roupas coloridas de algodão e linho.			
	"Extra"	Secar peças de roupa de algodão. Nível de secagem: extra seco.	S	N
	"Estandar"	Secar peças de roupa de algodão. Nível de secagem: pronto a arrumar.	S	N
"Delicado"	"Plancha"	Secar peças de roupa de algodão. Nível de secagem: passar a ferro.	S	N
	Delicado	Secar roupa delicada passível de ser seca na máquina ou roupa aconselhada a ser lavada à mão a baixa temperatura.	S	N
"Sintéticos"	Para peças que não necessitam de serem passadas a ferro, feitas de materiais sintéticos ou peças de algodão com mistura de outras fibras.			
	"Extra"	Secar tecidos grossos ou tecidos sintéticos de várias camadas. Nível de secagem: extra seco	S	N
	"Estandar"	Secar tecidos sintéticos finos que não necessitam de ser passados a ferro, tais como camisas de fácil cuidado, linho, roupas de bebé, meias.		
"Plancha"	Secar tecidos sintéticos finos que não necessitam de ser passados a ferro, tais como malhas e camisas.			
"Lãs"	"Lãs"	Programa para ventilação de lãs delicadas. Não adequado para secagem de lãs.	S	N
	"Vaqueros"	Secar calças de ganga ou roupas desportivas centrifugadas a grande velocidade na máquina de lavar.	S	N
"Mezcla"	Se desconhece o tipo de material da sua roupa, seleccione o programa de mistura.			
"Deporte"	Secar roupas de desporto, tecidos finos e polyester, que não necessitam de serem passados a ferro.			
"Especial"	Camisas	Roupas de cuidado fácil como camisas e blusas, com mecanismo antirugas que reduz o esforço ao passar a ferro. Coloque folgadoamente as roupas na máquina de secar. Depois de secas, pendure num cabide.	S	N
	"Mi ciclo"	Definir e guardar o seu programa favorito.		
"Tiempo"	"Caliente"	Aquecer roupa de um mínimo de 10 minutos a um máximo de 120 minutos (em frações de 10 min.).	S	N
	"Frio"	Arejar roupas sem ar quente, de um mínimo de 10 min. A um máximo de 120 min. (em frações de 10 min).		
	Ventilar	Ventilar roupas guardadas em local fechado durante muito tempo; tempo mínimo de 20 min a um máximo de 150 min (em frações de 10 min.)		

Notas: 1. Este símbolo diz respeito ao programa de teste de eficiência energética "programa standard de algodão", que é mais adequado para secar roupa normal de algodão na capacidade nominal.

2. Os programas acima discriminados são apenas recomendações; o utilizador pode escolher o programa segundo os seus hábitos pessoais. Tecidos grossos e multi-camadas, por exemplo, roupa de cama, calças de ganga, casacos, etc., não são fáceis de secar; recomenda-se a utilização do programa "Vaqueros" e um nível de intensidade máxima de secagem.

Funções Especiais de Secagem

Funções Especiais de Secagem

1. Instruções para o procedimento de secagem com início **【Diferido】**

Esta função permite atrasar o programa de secagem por um período até 24h. A máquina iniciará o seu funcionamento após X horas. Quando o programa inicia, o tempo fica em contagem decrescente e o ícone  aparece no display.

Siga os passos seguintes:

- (1) Coloque a roupa na máquina e feche a porta.
- (2) Prima o botão **【On/Off】** e rode o botão para selecionar o programa desejado.
- (3) Pode selecionar as funções **【Anti-arrugas】** ou **【Señal】** de acordo com as suas necessidades.
- (4) Prima o botão **【Diferido】** .
- (5) Continue a premir **【Diferido】** para selecionar o tempo de início diferido desejado.
- (6) Depois de premir o botão **【Comienzo/Pausa】** , a máquina estará em boas condições de funcionamento. O processo de secagem começará automaticamente, quando terminar o tempo de início diferido.
- (7) Se premir o botão **【Comienzo/Pausa】** novamente, a função de início diferido entra em modo de pausa.
- (8) Se deseja cancelar esta função, prima o botão **【On/Off】** .

2. Instruções para a função **【Tiempo】**

Para selecionar o programa quente, frio ou ventilar, pode ajustar o tempo de secagem em frações de 10 min., premindo o botão **【Tiempo】** . O tempo máximo é de 150 minutos.

3. Instruções para a função **【Intensidad】**

Esta função é usada para ajustar o nível de secagem da roupa. Existem quatro níveis de secagem  . O tempo de secagem aumenta 3 minutos em cada nível.

- (1) A função **【Intensidad】** apenas pode ser ativada antes de iniciar um programa.
- (2) Prima o botão **【Intensidad】** repetidamente para selecionar o tempo de secagem.
- (3) À exceção dos programas **【Algodón Plancha】** **【Rápido】** **【Sintéticos Plancha】** **【Cuidado Bebé】** **【Caliente】** **【Frio】** **【Ventilar】** , todos os outros programas podem ser ajustados com a função **【Intensidad】** .

4. Instruções para a função **【Mi Ciclo】**

Esta função é usada para definir e memorizar os seus programas favoritos usados com mais frequência.

- (1) Rode o botão para selecionar o programa desejado e outras funções de secagem.
- (2) Prima o botão **【Intensidad】** durante 3 segundos até o visor piscar e a função tiver sido guardada.
- (3) Rode o botão para a posição **【Mi Ciclo】** e pode começar a utilizar os seus programas favoritos. Se deseja alterar os parâmetros da função **【Mi Ciclo】** , repita os passos (1) e (2).

Funções Especiais de Secagem

5. Instruções 【Iluminação】

A lâmpada dentro do tambor acende-se durante três minutos quando premido qualquer um dos botões da máquina ou durante um minuto quando se abre a porta.

6. Instruções 【Señal】

Ative ou desative o sinal sonoro. Por defeito, o sinal sonoro está ativado.

- (1) A máquina ativa o sinal sonoro quando os botões das funções extra são selecionados.
- (2) Se rodar o botão de seleção de programas enquanto a máquina está em funcionamento, o sinal sonoro avisa-o de que é uma seleção inválida.
- (3) Quando o programa terminar, a máquina emitirá também um sinal sonoro.

7. Instruções para a função 【Anti-arrugas】

No final do ciclo de secagem, a função antirrugos tem a duração de 30 minutos (por defeito) ou 120 minutos (selecionados). Quando selecionada a função 【Anti-arrugas】 acende-se a luz respetiva no display. Esta função previne a formação de vincos. A roupa pode ser retirada da máquina durante a fase antirrugos. Todos os programas possuem esta função, exceto os programas 【Frio】 , 【Ventilar】 e 【Cuidado Bebê】 .

8. Instruções para o 【Bloqueio de Segurança】

- (1) Esta máquina de secar inclui um sistema de bloqueio de segurança que impede o uso inadvertido do aparelho por crianças.
- (2) Enquanto a máquina está em funcionamento, prima os botões 【Anti-arrugas】 e 【Señal】 ao mesmo tempo por mais de 3 segundos para ativar o bloqueio de segurança. Quando esta função está ativa, o display mostra o ícone  e nenhum botão funcionará, exceto 【On/Off】 . Para desativar o bloqueio de segurança, prima os botões 【Anti-arrugas】 e 【Señal】 ao mesmo tempo por mais de 3 segundos.

Limpeza e Manutenção

Esvaziar o depósito da água

1. Retire o depósito com as duas mãos.
2. Incline o depósito e verta a água condensada.
3. Volte a introduzir o depósito na máquina.

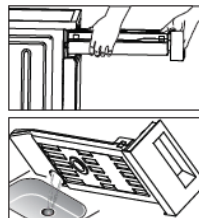

ATENÇÃO!

1. Esvazie o depósito após cada utilização. Se o depósito ficar cheio durante o funcionamento da máquina, o programa entra em pausa e o ícone  piscará no visor. Após esvaziar o depósito, o programa pode ser reiniciado, premindo o botão **【Comienzo/Pausa】**.
2. Não beba a água condensada.
3. Não utilize a máquina sem o depósito da água condensada.

Limpar o filtro de algodão

Deixe a máquina de secar arrefecer.

1. Abra a porta da máquina.
2. Retire o filtro de algodão.
3. Limpe o filtro; limpe os fios acumulados no filtro de algodão, com a mão ou passe por água e seque bem.
4. Introduza novamente o filtro de algodão corretamente.

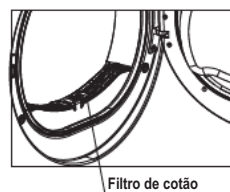

Limpar a base do filtro

1. Abra a capa do filtro.
2. Desaperte as duas alavancas de bloqueio.
3. Retire o filtro de ar condensado.
4. Limpe bem o filtro.
5. Coloque de novo o filtro na máquina.
6. Aperte as alavancas de bloqueio.
7. Feche a capa do filtro até encaixar corretamente.



Limpeza e Manutenção

Nota!

1. O algodão acumulado no filtro bloqueará a circulação de ar, aumentando o tempo de secagem e o consumo de energia.
2. Desligue o cabo de alimentação da máquina antes de proceder à limpeza!
3. Não utilize a máquina de secar sem o filtro!
4. Limpe o filtro depois de cada uso para evitar a acumulação de algodão no interior da máquina.



Limpar o condensador

De dois em dois meses, limpe o condensador de algodão com uma esponja ou escova. Use luvas durante a limpeza.

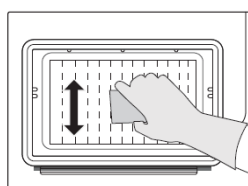
Nota: o algodão pode retirar-se mais facilmente quando está húmido.



Mensagens de Erro e Soluções

Visor	Causa	Soluções
 está a piscar	O depósito está cheio.	Esvazie o depósito.
	Avaria da bomba de água ou no sensor do nível da água.	Contacte os serviços técnicos se o problema persistir.
"E32"	Avaria do sensor de humidade.	
"E33"	Avaria do sensor de temperatura.	
 está a piscar	O filtro está obstruído ou a temperatura ambiente é elevada.	Limpe o filtro e confirme a temperatura ambiente.
		Contacte os serviços técnicos se o problema persistir

Precauções

⚠ Somente um técnico autorizado pode proceder a reparações do aparelho. Antes de chamar o serviço ao cliente, verifique se pode resolver o problema seguindo o manual de instruções. O técnico irá cobrar o serviço, caso não se trate de uma avaria, mesmo durante o período de garantia.

Problema	Solução
O display não funciona	Verifique: <ul style="list-style-type: none">• se a ficha está ligada à tomada.• o programa selecionado• o quadro elétrico
Não inicia a secagem	Verifique se: <ul style="list-style-type: none">• premiu o botão [Comienzo/Pausa]• fechou a porta.• selecionou um programa.
A porta abre-se sozinha	<ul style="list-style-type: none">• Pressione a porta até ouvir um clique.• Verifique se não há sobrecarga de roupa.
O grau de secagem não é alcançado ou o tempo de secagem é demasiado longo.	<ul style="list-style-type: none">• Limpe o filtro de algodão e lave o condensador.• Esvazie o depósito de água.• Verifique a saída de água.• O espaço da máquina de secar roupa é demasiado pequeno.• Limpe o sensor de humidade.• Use o programa de secagem seguinte mais potente ou use um programa com temporizador.

- ⚠ Se não conseguir resolver o problema e necessita ajuda:
1. Prima o botão **【On/Off】** .
 2. Desligue os cabos de alimentação e contacte o serviço técnico.

Especificações Técnicas e Ficha de Produto

Especificações

Tensão/Frequência	220-240V~ 50Hz
Potência nominal de entrada	650W
Refrigerante	R134a
Temperatura ambiente	+5°C ~+35°C
Dimensões	640*595*845(mm)
Capacidade de secagem	8kg
Peso neto	50kg
CO ₂ -eq	0.58T
GWP	1430

Nota:

1. A capacidade nominal é a capacidade máxima. Certifique-se a roupa seca colocada na máquina não excede a capacidade nominal.
2. Não instale a máquina de secar num local onde existe o risco de congelamento. As temperaturas próximas de zero graus impedem a máquina de funcionar corretamente.
3. Existe o risco de danos no aparelho se a água condensada congelar na bomba, tubos e/ou depósito de água.

Quantity of refrigerant 405g

Ficha do produto

Marca:Teka

Model: TKS 893 H

Capacidade nominal: 8kg

Tipo de máquina de secar: Condensação

Classe de eficiência energética: A+++

Consumo de energia de 176.0kWh/ano, com base em 160 ciclos de secagem no programa de algodão standard com carga completa e carga parcial e nos modos de baixo consumo. O consumo real de energia por ciclo depende da forma como a máquina é utilizada.

Automática ou não automática: Automática

Etiqueta Ecológica da UE: N/A

Consumo de energia do programa standard de algodão com carga completa: 1.50kWh

Consumo de energia do programa standard de algodão com carga parcial: 0.78kWh

Consumo de energia em modo desligado (Po): 0.2W

Consumo de energia em modo inativo (PI): 0.8 W

duração do modo inativo: 10 min

O "programa normal de algodão" usado com carga completa e parcial refere-se ao programa de secagem standard, cuja informação surge na etiqueta e na ficha de produto, adequado para secar roupa normal de algodão húmida e o mais eficiente em termos de consumo de energia para algodão.

Duração ponderada do programa standard de algodão com carga completa e parcial: 144 min

Duração do programa standard de algodão com carga completa: 190 min

Duração do programa standard de algodão com carga parcial: 110 min

Eficiência de condensação de classe B numa escala de G (menos eficiente) a A (mais eficiente).

Eficiência média de condensação do programa standard de algodão com carga completa: 80.5%

Eficiência média de condensação do programa standard de algodão com carga parcial: 80.5%

Eficiência média de condensação programa standard de algodão com carga complete e parcial: 80.5%

Nível de potência de ruído para o programa standard de algodão com carga completa: 65dB

Teka Subsidiaries

Country	Subsidiary	Address	City	Phone
Austria	Küppersbusch Austria	Eitnergasse, 13	1231 Wien	+43 18 668 022
Belgium	Küppersbusch Belgium S.P.R.L.	Doomveld Industrie, Asse 3, No. 11 - Boite 7	1731 Zellik	+32 24 668 740
Bulgaria	Teka Bulgaria EOOD	Blvd. "Tsarigradsko Shosse" 135	1784 Sofia	+359 29 768 330
Chile	Teka Chile S.A.	Avd El Retiro Parque los Maitenes, 1237. Parque Enea	Pudahuel, Santiago de Chile	+ 56 24 386 000
China	Teka International Trading (Shanghai) Co. Ltd.	6/F. Datong Business Center, No. 369 Fuxing Middle Rd.	200025 Shanghai	+86 2 153 076 901
Czech Republic	Teka CZ S.R.O.	V Holesovickách, 593	182 00 Praha 8 - Liben	+420 284 691 940
Ecuador	Teka Ecuador S.A.	Parque Ind. California 2, Via a Daule Km 12	Guayaquil	+593 42 100 311
Great Britain	Teka Products Ltd.	177 Milton Park	OX14 4SE Milton, Abingdon	+44 1 235 861 916
Greece	Teka Hellas A.E.	Thesi Roupaki - Aspropyrgos	193 00 Athens	+30 2 109 760 283
Hungary	Teka Hungary Kft.	Bajcsy Zsilinszky u. 53	1065 Budapest	+36 13 542 110
Indonesia	PT Teka Buana	Jalan Menteng Raya, Kantor Taman A9 Unit A3	12950 Jakarta	+62 215 762 272
Malaysia	Teka Küchentechnik (Malaysia) Sdn Bhd	10 Jalan Kartunis U1/47, Temasya Park, Off Glenmarie	40150 Shah Alam, Selangor Darul Ehsan	+60 376 201 600
Mexico	Teka Mexicana S.A. de C.V.	Ferrocarril 200, Esquina Norte 29, Col. Moctezuma	15500 Mexico D.F.	+52 5 551 330 493
Morocco	Teka Maroc S.A.	73, Bd. Slimane, Dépôt 33, Route de Ain Sebaa	Casablanca	+212 22 674 462
Poland	Teka Polska Sp. ZO.O.	ul. 3-go Maja 8 / A2	05-800 Pruszków	+48 227 383 270
Portugal	Teka Portugal S.A.	Estrada da Mota - Apdo 533	3834-909 Ilhavo, Aveiro	+35 1 234 329 500
Romania	S.C. Teka Küchentechnik Romania S.R.L.	Sevastopol str., no 24, 5th floor, of. 15	010992 Bucharest Sector 1	+40 212 334 450
Russia/Россия	Teka Rus LLC/OOO "Teka Рус"	ул.Барклайя, д.6, стр.3, оф.402	121087 Россия, Москва	+7 4 956 450 064
Singapore	Teka Singapore PTE Ltd	Clemenceau Avenue, 83, 01-33/34 UE Square	239920 Singapore	+65 67 342 415
Spain	Teka Industrial, S.A.	C/ Cajo,17	39011 Santander	+34 942 355 050
Thailand	Teka (Thailand) Co. Ltd.	364/8 Sri-Ayuttaya Road, Phayathai, Ratchatavee	10400 Bangkok	+66 -26 424 888
Turkey	Teka Teknik MutfaK Aletleri Sanayi Ve	Büyükdere Cad. 24/13	80290 Mecidiyeköy, Istanbul	+90 2 122 883 134
Ukraine	Teka Ukraine LLC	86-e, Bozhenko Str ,2nd floor,4th entrance	03150 Kyiv	+380 444 960 680
United Arab Emirates	Teka Middle East Fze	Building LOB 16, Office 417	P.O. Box 18251 Dubai	+971 48 872 912
United Arab Emirates	Teka Küchentechnik U.A.E LLC	Bin Khedia Centre	P.O. Box 35142 Dubai	+971 42 833 047
Venezuela	Teka Andina S.A.	Ctra. Petare-Santa Lucia, km 3 (El Limoncito)	1070 Caracas	+58 2 122 912 821
Vietnam	TEKA Vietnam Co., Ltd.	803 Dai Minh Convention Tower, 8th Floor	77 Hoang Van Thai, District 7, Ho Chi Minh	+84 854 160 646



for further information and updated contact addresses, please refer to the corporate website