



**ESTUFA CATALÍTICA – MANUAL DE INSTRUCCIONES  
CATALYTIC GAS HEATER - INSTRUCTION MANUAL  
RADIATEUR CATALYTIQUE - MANUEL D'INSTRUCTIONS  
CATALÍTICO - MANUAL DE INSTRUÇÕES**



**H 55**

**Sonifer, S.A.  
Avenida de Santiago, 86  
30007 Murcia  
España  
E-mail: [sonifer@sonifer.es](mailto:sonifer@sonifer.es)**

Lea atentamente este manual antes de utilizar este aparato y guárdelo para futuras consultas. Sólo así podrá obtener los mejores resultados y la máxima seguridad de uso.

Read this manual carefully before running this appliance and save it for reference in order to obtain the best results and ensure safe use.

Veuillez lire attentivement ce manuel avant d'utiliser cet appareil et conservez-le pour toute consultation future. C'est la seule façon d'obtenir les meilleurs résultats et une sécurité optimale d'utilisation.

Leia este manual cuidadosamente antes de utilizar este aparelho e guarde-o para consulta futura. Só assim, poderá obter os melhores resultados e a máxima segurança na utilização

### CONSEJOS IMPORTANTES

- Lea atentamente las instrucciones de este manual. Contiene información importante para el uso como para su seguridad.

No ponga en marcha un aparato dañado.

El mantenimiento y reparación de este aparato, debe realizarlo un Técnico autorizado. Si no se respetan estas instrucciones, corre el riesgo de perder la garantía.

Este aparato puede ser conectado y puesto en marcha por el propio usuario, siguiendo tanto las instrucciones de instalación como la Normativa Oficial referente a instalaciones de gas en locales destinados a uso doméstico. No obstante si quiere sentirse tranquilo, recomendamos que esta operación la encomiende a las manos expertas de un Técnico autorizado.

Conserve este libro de instrucciones, puede servirle para recordar consejos e instrucciones, y eventualmente ser de utilidad a otro usuario. Si se le extravía, no dude solicitar un nuevo ejemplar en nuestra Red de Servicio Técnico.

### INSTRUCCIONES DE SEGURIDAD

- No la coloque en rincones, a menos de 40 cm, de la pared. El frente de la estufa siempre debe estar orientado hacia el centro de la habitación. No situar la estufa con la parte frontal orientada hacia cortinas, sofá o cualquier otro material fácilmente inflamable.
- No colocar nunca un recipiente con agua sobre la estufa.
- La rejilla de protección de este aparato está prevista para prevenir los riesgos de incendio, o las quemaduras, y ninguna parte debería desmontarse de forma permanente. **NO PROTEGE TOTALMENTE A LOS NIÑOS, O A LOS MINUSVALIDOS.**
- No almacene ni utilice materiales ni líquidos inflamables en las proximidades de la estufa.
- No exponga la botella a pleno sol en verano, ni muy cerca de un foco de calor. No coloque la estufa en funcionamiento cerca de cortinas, muebles, paneles de madera o materiales combustibles que puedan deteriorarse con el calor.
- La estufa no debe utilizarse en viviendas de gran altura, locales sanitarios (cuartos de baño, aseo o ducha), dormitorios, sótanos, caravanas, autocaravanas o vehículos de recreo. No utilizar durante el sueño.
- Durante el funcionamiento evite que los niños pequeños puedan acercarse a la estufa.
- Cierre el paso del gas siempre que no utilice la estufa.
- Respete cuidadosamente las condiciones de instalación y si percibe olor a gas:
  - o Cierre el paso del gas en el regulador.
  - o Abra las ventanas. Utilice la estufa únicamente en un lugar bien ventilado.
  - o No conecte ningún interruptor eléctrico y apague cualquier tipo de llama.
  - o Avise a un técnico autorizado.
- No sitúe nunca la botella en posición horizontal.
- En caso de escape de gas, cierre la llave de la bombona, apague cualquier fuego que pueda haber encendido y ventile la habitación.
- No desplace la estufa estando funcionando.

- En caso de que deje de usar la estufa, asegúrese de que la bombona de gas esté bien cerrada.
- No utilice nunca el aspirador sobre el panel catalítico, ni sople sobre él o le arroje líquido alguno. Cualquier limpieza del panel catalítico o de los componentes de seguridad, ha de ser efectuada por personal técnico acreditado.
- No utilizar la estufa sin la rejilla de protección. Compruebe que el tubo flexible de gas no está caducado.
- ATENCIÓN: Para evitar sobrecalentamiento, no cubra el calefactor.



-  ¡Precaución! La superficie permanece caliente durante y después de su uso
- El aparato no está destinado para el uso por parte de niños o personas con problemas físicos o mentales y sin experiencia ni conocimientos, a menos que lo hagan bajo control de un responsable o profesional para el uso del aparato.
- PRECAUCIÓN: Para la seguridad de sus niños no deje material de embalaje (Bolsas de plástico, cartón, polietileno etc.) a su alcance.

## RECOMENDACIONES PARA LA INSTALACIÓN

Es importante seguir las especificaciones que la Normativa legal vigente establece para el emplazamiento y puesta en marcha de este aparato, por lo que le recomendamos consulte a un técnico autorizado. No obstante si decide prescindir de dicha consulta, seguidamente le relacionamos las más importantes.

### **Condiciones del local**

El local donde funcione el aparato debe disponer de una entrada suficiente de aire de al menos 50 cm<sup>2</sup> de sección, tanto en la parte superior como en la inferior.

Tener un volumen mínimo de 8 m<sup>3</sup> y el mobiliario existente, 2 m<sup>3</sup> como máximo.

Recomendamos no utilizar la estufa en ambientes de uso de aerosoles muy frecuente.

### **Conexión del aparato**

El aparato puede conectarlo a la botella de gas el propio usuario, sin tener que recurrir a un instalador. Para ello debe proveerse de los complementos necesarios para su funcionamiento.

### **Complementos necesarios**

Para hacer funcionar la estufa debe disponer de:

1 Botella de gas butano de 13kg, envasado únicamente por Distribuidores Oficiales, según el gas indicado en la Placa de Características.

1 Regulador de presión homologado e indicado en la placa de características.

1 Tubo flexible normalizado para gas de una longitud de 0,5 m.

2 Bridas de tornillo para el tubo flexible.

Para determinar estos complementos, consulte la placa de características y contacte con su distribuidor de gas.

### DESCRIPCIÓN FUNCIONAL

Su estufa está dotada de las siguientes especificaciones:

- 1 - Tecla de accionamiento y encendido. Selección de potencia.
- 2 - Rejilla de protección.
- 3 - Panel catalítico.
- 4 - Puerta trasera, (figura 1).
- 5 - Enganches de la puerta trasera.
- 6 - Ruedas para desplazamiento.

Una vez extraído el aparato del embalaje:

Saque la puerta trasera.

Conectar el tubo flexible en la pipeta de entrada de gas en la estufa y en el regulador, asegurando la estanqueidad mediante las 2 bridas.

Situar la botella sobre la base y montar el regulador en la botella. Asegúrese de que el tubo flexible no queda en contacto con el frontal de la estufa. Después de abrir el regulador, compruebe que no hay fugas de gas mediante aplicación de agua jabonosa con un pincel en la unión del tubo flexible con la estufa y el regulador.

Monte la puerta trasera, encajando las patillas de que va dotada. (fig. 1).

**Notas** - El cambio de botella debe realizarse en ambientes no inflamables.

La estufa incorpora un dispositivo de seguridad que apaga la llama piloto cuando la concentración de CO<sub>2</sub> excede la máxima de norma.

Es normal que dicho dispositivo actúe en locales muy pequeños.

En el caso de que se apague la llama, ventile el local convenientemente y espere unos minutos a volver a poner en marcha el aparato.

### INSTRUCCIONES DE ENCENDIDO

Atención: Antes de proceder al primer uso del aparato y después de periodos largos sin utilización recomendamos accionar, sin paso de gas, las teclas varias veces alternativamente para favorecer el funcionamiento.

La estufa puede ser regulada en tres intensidades de calor: MAXIMO, MEDIO y MINIMO. El encendido es mediante mecanismo piezoeléctrico

Abra la salida del gas del regulador.

#### **Encendido de la estufa**

Pulse a fondo el botón durante 5 segundos (en la posición en que el mando señale el círculo, vea figura 2), gírelo para la izquierda (observará que se genera chispa) y se enciende la llama.

Si no se enciende repita el proceso hasta que se encienda. Una vez encendida la llama mantenga pulsado durante 20 segundos el mando. Repita esta operación una o varias veces hasta encender la llama en el piloto de la parte inferior de quemador, (donde salta la chispa). Si al soltar la tecla la llama se apaga, repita la operación.

Calor MÍNIMO – Gire el botón hasta 

Calor MÉDIO – Gire el botón hasta 

Calor MÁXIMO – Gire el botón hasta 

Para apagar la estufa, cierre la llave de la bombona.

## MANTENIMIENTO

En caso de observar alguna anomalía o si desea piezas de recambio contacte con nuestro Servicio Técnico.

El mantenimiento periódico debe ser efectuado exclusivamente por un Técnico autorizado.

Recomendamos efectuar, por un técnico autorizado, la revisión del aparato cada dos años.

Vigile la llama piloto, que debe ser estable.

Compruebe si es necesario cambiar el tubo flexible de gas. Si es necesario provéase Vd, de un nuevo tubo y conéctelo como explicamos en el capítulo “Puesta en marcha”.

La limpieza del aparato, aconsejamos la realice con la llave de gas cerrada, la estufa totalmente fría, y utilizando productos no abrasivos.

Recomendamos conservar la estufa cuando no se utilice, en atmósferas sin polvo, cubierta con una funda de tela o de plástico y en un sitio seco.

## ANTES DE LLAMAR AL SERVICIO TÉCNICO

### ***La estufa no se enciende***

Compruebe si hay gas en a bombona y el regulador está correctamente acoplado y en posición de abierto.

Compruebe si el tubo está conectado.

Compruebe que ha seguido correctamente las instrucciones.

### ***Si se produce después de un cambio de botella puede ser por:***

Existir aire en la botella. Alargue el tiempo de pulsado para el encendido de la chispa hasta lograr encender el piloto y el quemador. Pase después a la posición de máximo.

Haber estado la botella expuesta a bajas temperaturas exteriores. Aplique en la parte superior de la botella paños húmedos bien calientes para aumentar la gasificación y salida normal del gas.

**La estufa se apaga**

Si se apaga al terminar las maniobras de encendido, repita la operación siguiendo fielmente las instrucciones.

Si se apaga transcurridos 30 minutos de funcionamiento, le está informando de que se encuentra en una atmósfera enrarecida. Ventile la habitación y vuelva a encender.

Si es antes de 30 minutos de funcionamiento, compruebe que no está expuesta a corrientes de aire o que el gas se ha agotado en la bombona.

**Eliminación del electrodoméstico viejo.**

En base a la Norma europea 2002/96/CE de Residuos de aparatos Eléctricos y Electrónicos (RAEE), los electrodomésticos viejos no pueden ser arrojados en los contenedores municipales habituales; tienen que ser recogidos selectivamente para optimizar la recuperación y reciclado de los componentes y materiales que los constituyen, y reducir el impacto en la salud humana y el medioambiente. El símbolo del cubo de basura tachado se marca sobre todos los productos para

recordar al consumidor la obligación de separarlos para la recogida selectiva.

El consumidor debe contactar con la autoridad local o con el vendedor para informarse en relación a la correcta eliminación de su electrodoméstico viejo.

**IMPORTANT ADVICE**

Read the instructions in this manual carefully. It has important information both for operational use and for your safety.

Do not start up faulty apparatus.

Maintenance and repairs should be carried out by a qualified technician. If these instructions are not abided by, there is a risk of annulling the guarantee.

This apparatus can be installed and started up by the user following both the fitting instructions as well as the Official Regulations on gas installations in premises designed for domestic use. However, if you want to be quite sure, we would recommend that this task be placed in the expert hands of an authorized technician.

Keep this instruction manual as it can be useful for reminding you of advice and instructions and for any other user. If it is lost, do not hesitate to ask for another copy from our Technical Service Network.

**SAFETY RECOMMENDATIONS**

- Do not place it in comers, to less than 40 cm, from the wall. The front of the heater always must be oriented towards the center of the room. Do not place the stove with the front facing curtains, sofa or any other highly flammable material.
- Do not ever put a container of water on the stove.
  - The grid of protection of this apparatus is predicted to prevent the risks with fire, or the burns, and no part would have to dismount of permanent form. IT TOTALLY DOES NOT PROTECT THE CHILDREN, OR TO THE HANDICAPPER.
  - Do not store flammable liquids or material near the heater.
  - Do not expose the gas bottle to the full summer heat nor too near any other heat source.
- Do not place a heater in use near curtains, furniture, wood paneling or combustible material which can deteriorate with heat.
- Never use the heater in tall buildings, bathrooms or in any room whilst you are sleeping.
- Never run the vacuum cleaner over the catalytic panel, blow on it or wet it with any liquid. Only qualified personnel may clean the catalytic panel and the safety components.
- While in use, ensure that children do not approach the heater.
- Always close the gas tap when the heater is not in use.
- Follow carefully the installation instructions and if there is a smell of gas:
  - Close the tap on the gas regulator.
  - Open the windows.
  - Do not operate any electrical switch and put out any flame.
  - Notify an authorised technician.
- Do not use the heater without the protective screen guard. Verify that the date of flexible gas tube has not expired. And avoid twisting the flexible tube while installing.
- **WARNING:** In order to avoid overheating, do not cover the heater.



-  Caution! The surface remains hot during and after its use

- The appliance isn't destined for the use of children or person with physical or mental problems and without experience nor knowledge; unless they make it down control of a responsible or professional for the use of the appliance.
- **WARNING:** In order to ensure your children's safety, please keep all packaging (plastic bags, boxes, polystyrene etc.) out of their reach.

### **INSTALATION RECOMENDATIONS**

It is important to follow the legal regulations in force the states to the location and operation of this device, we recommend you consult a qualified technician. But if you decide to do without such consultation, then you relate the most important.

The site of work the device must provide a sufficient input air of at least 50 cm<sup>2</sup> section in both the top and bottom.

Having a minimum volume of 8 m<sup>3</sup> and existing furniture, 2 m<sup>3</sup> maximum.  
We recommend not to use the stove in a room very frequent use of aerosols.

#### ***Connection of the apparatus***

The apparatus can be connected to the gas bottle by the user without recourse to a fitter/technician. In order to do so you should have at hand the required accessories.

#### ***Required accessories:***

In order to work the heater must have:

- 1 gas bottle of butane or propane and bottled only by Oficial Distributors.
- 1 standardised specifications pressure regulator.
- 2 screwed collar-clips for the flexible tube. In order to identify these elements, consult the specifications plaque and contact your gas distributor.

### **WORKING DESCRIPTION**

Depending on the model, your heater may be fitted with the following, fig. 3.

- 1 - Operating mode and lighting-up control buttons. Heat intensity selection.
- 2 - Protection grille.
- 3 - Catalytic panel.
- 4 - Removable back panel. Fig. 1.
- 5 - Fitting lugs for back panel.
- 6 - Wheels for transport.

Once the heater has been taken out of its packaging:

Remove the back panel from inside the apparatus.

Connect the flexible tube to the gas inlet coupling of the heater and to the regulator, ensuring a gastight fit with the collar clips well screwed down.



Place the gas bottle on the base and fit the regulator to the bottle. On opening the regulator, check that there are no gas leaks by applying scapy water with a paintbrush at the union of the flexible tube with the heater and with the regulator.

Fit the back panel using the attached fixing lugs.

**Note:** Changing of the bottle should be carried out in a non-flammable environment.

The heater incorporates a safety device which extinguishes the pilot flame if the ventilation in the premises is insufficient. It is usual for this device to operate in very small premises and if the heater does go out, ventilate the room well and wait a few minutes before reigniting the heater.

### IGNITION INSTRUCTIONS

Attention: before using the apparatus for the first time and after long periods of non-use, we recommend switching on the control buttons several times alternately and without gas flow in order to facilitate working.

The heater can be regulated to three different heat intensities: MAXIMUM, MEDIUM and MINIMUM. The switch-on mechanism is piezo-operated. Open the gas outlet by changing the position of the upper lever on the regulator.

#### *Turning on the catalytic*

Press the button and roll it to your left, hold it down for 20 seconds.

Repeat this operation several times if necessary until the pilot light ignites at the bottom part of the burner (where the spark is seen), Fig. 2 and hold the button for 10 seconds.

If, on releasing the button the flame goes out, please repeat the complete operation.

MINIMUM heat – Switch the button till 

MEDIUM heat – Gire el botón hasta 

MAXIMUM heat – Gire el botón hasta 

To switch the heater off, close the gas tap.

### MAINTENANCE

If any anomaly is observed or spare parts are required, contact our Technical Service.

The periodical maintenance must be carried out by exclusively by an authorized technician.

We would recommend that you have a service carried out every two years by an authorized technician.

Watch the pilot light, which should be stable.

Check to see if it is necessary to change the flexible gas tube. If it proves necessary, obtain a new tube and connect it as explained in Apparatus start-up.

It is recommended that the cleaning of the apparatus be carried out with the gas tap closed, the heater completely cold and with nonabrasive products.

We recommend, when the heater is not in use, maintaining it in a dust free atmosphere, protected with a cloth or plastic cover in a dry place.

#### **BEFORE CALLING IN TECHNICAL SERVICE**

##### ***The heater doesn't turn on***

Check to see if there is gas in the bottle and that the regulator is correctly coupled in the open position.

Check to see that the tube is connected.

Check that the instructions have been followed correctly.

##### ***If this occurs after changing bottles it may be due to:***

There is air in the bottle. Press the ignition button down for a longer period of time until the pilot flame and burner ignite. Then switch to the maximum position.

The bottle may have been exposed to low exterior temperatures. Apply fairly hot wet cloths to the upper part of the bottle to increase gasification and the normal exit of gas.

##### ***The heater goes out***

If it goes out on completing the ignition instructions, repeat the operation, following the instructions faithfully.

If it goes after 30 minutes, it is signaling that it is operating in a stuffy atmosphere. Ventilate the room and reignite the heater.

If it goes out before 30 minutes of operation, ensure that it is not exposed to air currents or that the bottle has not run out of gas.



#### **Disposal of old electrical appliances.**

The European directive 2002/96/EC on Waste Electrical and Electronic Equipment (WEEE), requires that old household electrical appliances must not be disposed of in the normal unsorted municipal waste stream. Old appliances must be collected separately in order to optimize the recovery and recycling of the materials they contain, and reduce the impact on human health and the environment.

The crossed out "wheeled bin" symbol on the product reminds you of your obligation, that when you dispose of the appliance, it must be separately collected.

Consumers should contact their local authority or retailer for information concerning the correct disposal of their old appliance.

## CONSELLS IMPORTANTS

Lisez attentivement les instructions de ce manuel. Elles contiennent des informations importantes pour l'utilisation comme pour votre sécurité.

N'utilisez pas un appareil détérioré.

L'entretien et la réparation de ce calorifère doivent être effectués par un technicien qualifié. Si ces instructions ne sont pas respectées, vous courrez le risque de perdre la garantie.

Ce calorifère peut être branché et mis en marche par l'utilisateur lui-même, en suivant les instructions et les Normes Officielles relatives à l'installation de gaz dans les lieux d'utilisation domestique. Néanmoins, pour être tranquille nous recommandons de demander à un technicien de procéder à cette opération.

Conservez ces instructions, car elles peuvent servir à vous rappeler les conseils, et éventuellement être utiles à un autre utilisateur. En cas de perte, n'hésitez pas à demander un nouvel exemplaire à votre fournisseur.

## RECOMMANDATIONS DE SECURITE

- Ne le placez pas dans les coins, à moins de 40 cm du mur. La partie avant du calorifère doit toujours être orientée vers le centre de la pièce. Ne pas placer le réchaud à l'avant face à des rideaux, canapé ou tout autre matériau facilement inflammable.
- Ne jamais mettre un récipient contenant de l'eau sur le poêle.
- La grille de protection de cet instrument est prévue pour prévenir les risques avec le feu, ou les brûlures, et aucune partie ne devra se démonter de façon permanente. **NE PROTÈGE PAS TOTALEMENT LES ENFANTS OU LES PERSONNES HANDICAPÉES.**
- Ne stockez pas, n'utilisez pas des matériaux inflammables près du calorifère.
- N'exposez pas la bouteille de gaz au soleil, pendant l'été, ni trop près d'une source de chaleur.
- Ne mettez pas le calorifère en marche près de rideaux, meubles, panneaux en bois, ou matériaux combustibles qui puissent se détériorer avec la chaleur.
- L'appareil ne doit pas être utilisé dans les immeubles de grande hauteur, locaux sanitaires (Salle de bain) et local pendant le sommeil (Chambre).Chambres
- En cas de fuite, fermer le robinet de la bouteille, éteindre tout foyer et aérer la pièce.
- Ne pas déplacer l'appareil en fonctionnement.
- Le panneau catalyse ne doit jamais être aspiré, soufflé ou subir des projections de liquides. Le nettoyage éventuel du panneau catalyse et composants de sécurité (Veilleuse, robinet) doit être effectué par un S.A.V. agréé.
- Durant le fonctionnement ne permettez pas que les enfants en bas âge soient près du calorifère.
- Quand le calorifère n'est pas en marche, fermez le réducteur de gaz.
- Respectez soigneusement les conditions d'utilisation et, si vous sentez l'odeur de gaz:
- Fermez le réducteur de gaz Ouvrez les fenêtres.

- N'allumez aucun interrupteur électrique et éteignez tous types de flammes. Prévenez un technicien autorisé.
- N'utilisez pas le calorifère sans grille de protection. Vérifiez si le tube flexible de gaz n'a pas dépassé la date de péremption, indiquée sur le propre tube.
- ATTENTION: Pour éviter surchauffe, ne couvrez pas le radiateur.



-  Précaution ! La surface reste chaude pendant et après son utilisation
- IL appareil n'est pas destiné pour l'usage d'enfants ou de personnes avec des problèmes physiques ou mentaux et sans expérience et des connaissances, à moins que faites-le sous contrôle d'un responsable ou professionnel pour l'usage de l'appareil.
- ATTENTION: Par mesure de sécurité vis-à-vis des enfants, ne laissez pas les emballages (sac en plastique, carton, polystyrène) à leur portée.

## RECOMMANDATIONS D'INSTALLATION

Il est important de suivre les spécifications établies par la Norme légale en vigueur pour le placement et la mise en marche de ce calorifère, nous vous recommandons donc de consulter un technicien autorisé. Néanmoins, si vous décidez de vous passer de cette consultation, nous indiquons ci-dessous les recommandations les plus importantes:

### **Condition du local**

Le site de travail le dispositif doit fournir un air d'entrée suffisante d'au moins 50 cm<sup>2</sup> section à la fois en haut et en bas.

Avoir un volume minimum de 8 m<sup>3</sup> et mobilier existant, 2 m<sup>3</sup> maximum.

Nous vous recommandons de ne pas utiliser le poêle dans une chambre d'usage très fréquent d'aérosols.

### **Raccordement du calorifère**

Le calorifère peut être raccordé à la bouteille de gaz par l'utilisateur lui-même, sans demander l'intervention d'un installateur.

Pour cela, vous devez vous munir des éléments nécessaires à son fonctionnement.

### **Éléments nécessaires**

Pour mettre en marche le calorifère vous devez disposer de:

1 bouteille de gaz butane commerciale de 13kg embouteillée uniquement par les distributeurs officiels, avec les mesures maximums suivantes 55,5 cm de hauteur et 30,5 cm de diamètre de la base de la bouteille.

1 réducteur de pression homologué 30 mbar.

1 tube flexible normalisé pour gaz, avec une longueur de 0.5 m.

2 colliers d'attache avec vis, pour tube flexible.

Pour connaître ces éléments, consultez la plaque de caractéristiques et contactez votre distributeur de gaz.

## DESCRIPTION FONCTIONNELLE

En fonction du modèle, le calorifère pourra posséder les éléments suivants:

1. Levier de mise en marche, allumer et sélectionnez la puissance
2. Grille de protection.
3. Porte arrière (fig. 1)
4. Porte arrière
5. Charnières de la porte arrière
6. Roulettes pour déplacement

## MISE EN MARCHÉ

Après avoir retiré le calorifère de l'emballage:

Enlevez la porte arrière du meuble.

Raccordez le tube flexible de l'entrée de gaz dans le calorifère et au réducteur, en assurant l'étanchéité, avec deux colliers d'attache avec vis. Évitez de tordre le tube flexible.

Installez la bouteille de gaz sur la base du respectif compartiment du calorifère et placez le réducteur sur la bouteille. Après avoir ouvert le réducteur, vérifiez s'il n'y a pas de fuite de gaz, avec de l'eau et du savon à l'aide d'un pinceau, dans les unions du tube flexible avec le calorifère et le réducteur.

Montez la porte arrière, en emboîtant les languettes dont elle dispose (fig.1).

**Notes:** le remplacement de la bouteille doit être fait en endroits non inflammables.

Le calorifère est incorporé d'un dispositif de sécurité qui l'arrête, en atteignant la veilleuse d'allumage, quand la ventilation du local est insuffisante ou la concentration de CO<sub>2</sub> dépasse le maximum de la norme légale.

Il est normal que le dispositif en question se mette en marche dans de petits locaux.

Si la veilleuse s'éteint, ventilez le local convenablement et attendez quelques minutes pour remettre en marche le calorifère.

## INSTRUCTIONS D'ALLUMAGE

Attention. Avant d'utiliser le calorifère pour la première fois, après de longues périodes sans utilisation, nous recommandons, qu'avec le gaz fermé, vous actionniez les touches plusieurs fois, en alternance, pour ainsi améliorer son fonctionnement.

Le calorifère peut être réglé en trois intensités de chaleur: MAXIMUM, MOYENNE, et MINIMUM. L'allumage est fait par étincelle électrique. Ouvrez la sortie de gaz, en tournant la languette du réducteur vers la position indiquée sur celui-ci.

### **Allumage du radiateur catalytique**

Appuyez sur le bouton jusqu'au fond et tournez-le dans le sens contraire des aiguilles d'une montre et laissez appuyé pendant 20 secondes. Répétez ce mouvement une ou plusieurs fois jusqu'à allumer la veilleuse d'allumage près de la partie inférieure du panneau catalytique (d'où sort l'étincelle). Fig.2 et continuez à appuyer sur le bouton pendant 10 secondes. Si la veilleuse s'éteint en lâchant la touche, répétez l'opération.

Chaleur MÍNIMO – Tournez le bouton jusqu'à 

Chaleur MÉDIO – Tournez le bouton jusqu'à 

Chaleur MÁXIMO – Tournez le bouton jusqu'à 

Pour éteindre, fermer le robinet de la bouteille.

### **ENTRETIEN**

Si vous observez une anomalie ou si vous souhaitez avoir des pièces de remplacement contactez nos services techniques.

L'entretien périodique doit être exclusivement fait par un technicien autorisé.

Nous recommandons d'effectuer la révision du calorifère tous les deux ans, toujours par un technicien autorisé.

Contrôlez la veilleuse d'allumage, qui doit être stable. Vérifiez s'il est nécessaire de remplacer le tube flexible de gaz. Si nécessaire, achetez un nouveau tube et raccordez-le comme il est expliqué au chapitre "Mise en marche".

Nous conseillons d'effectuer le nettoyage du calorifère avec le réducteur de gaz fermé, le calorifère complètement froid et en utilisant des produits non abrasifs.

Nous recommandons de garder le calorifère, quand il n'est pas utilisé, dans des atmosphères sans poussière, avec une protection en tissu ou en plastique et dans un local sec.

### **AVANT DE PREVENIR LE SERVICE TECHNIQUE**

#### ***Le calorifère ne s'allume pas***

Vérifiez s'il y a du gaz dans la bouteille et si le réducteur est correctement allumé et se trouve sur la position ouverte.

Vérifiez si le tube flexible est raccordé.

Vérifiez si les instructions ont été correctement suivies.

#### ***Si cela arrive après le remplacement de la bouteille, c'est peut être parce que:***

Il y a de l'air dans la bouteille. Augmentez alors le temps de pression de la touche de fonctionnement et production d'étincelle, jusqu'à parvenir à allumer la veilleuse d'allumage et jusqu'à ce que le panneau ou le brûleur fonctionne. Passez ensuite à la position MAXIMUM.

La bouteille a été exposée à de basses températures extérieures. Appliquez sur la partie supérieure de la bouteille des chiffons humides bien chauds pour augmenter la gazéification et sortie normale de gaz.

### ***Le calorifère s'éteint***

S'il s'éteint à la fin des opérations d'allumage, répétez l'opération, en suivant fidèlement les instructions.

S'il s'éteint après 30 minutes de fonctionnement, cela indique qu'il se trouve dans une atmosphère avec peu d'air. Ventilez le compartiment et allumez à nouveau.

S'il s'éteint après 30 minutes de fonctionnement, vérifiez s'il y a des courants d'air ou s'il n'y a plus de gaz dans la bouteille.



### **Enlèvement des appareils ménagers usagés.**

La directive européenne 2002/96/EC sur les Déchets des Equipements Electriques et Electroniques (DEEE), exige que les appareils ménagers usages ne soient pas jetés dans le flux normal des déchets municipaux. Les appareils usagés doivent être collectés séparément afin d'optimiser le taux de récupération et le recyclage des matériaux qui les composent, et réduire l'impact sur la santé humaine et l'environnement. Le symbole de la poubelle barrée est apposée sur tous les produits pour rappeler les obligations de collecte séparée. Les consommateurs devront contacter les autorités locales ou leur revendeur concernant la démarche à suivre pour l'enlèvement de leur vieil appareil.

## CONSELHOS IMPORTANTES

Leia atentamente as instruções deste manual. Contém informações importantes para o uso como para a sua segurança.

Não utilize um aparelho danificado.

A manutenção e reparação deste calorífero devem ser efectuadas por um técnico autorizado.

Se estas instruções não forem respeitadas, corre risco de perder a garantia.

Este calorífero pode ser ligado e posto a funcionar pelo próprio utilizador, seguindo as instruções de instalação e as Normas Oficiais referentes a instalação de gás em locais de uso doméstico. Contudo, se quiser ficar tranquilo, recomendamos que solicite a um Técnico autorizado que proceda a esta operação.

Conserve estas instruções, pois podem servir para recordar conselhos e, eventualmente, serem úteis para outro utilizador. Se se extraviarem, não hesite em solicitar um novo exemplar ao seu fornecedor.

## RECOMENDAÇÕES DE SEGURANÇA

- Não coloque nos cantos, a menos de 40 cm. da parede. A parte dianteira do calefactor deve estar sempre orientada para o centro do quarto. Não coloque o fogão com a frente virada para cortinas, sofá ou qualquer outro material altamente inflamável.
  - Nunca coloque um recipiente de água no fogão.
- Não utilizar em veiculos de recreio tais como caravanas ou autocaravanas.
- A grade de protecção deste instrumento é prevista para impedir os riscos com fogo, ou as queimaduras, e nenhuma parte teria que demonstrar-se de forma permanente. **NÃO PROTEGE TOTALMENTE AS CRIANÇAS OU OS DEFICIENTES.**
- Não armazene nem utilize materiais inflamáveis nas proximidades do calorífero.
- Não exponha a garrafa do gás ao Sol, no Verão, nem muito perto de uma fonte de calor.
- Não ponha o calorífero em funcionamento perto de cortinas, móveis, painéis de madeira ou materiais combustíveis que se possam danificar com o calor.
- Nunca acenda o aquecedor em casas de grande altura, locais sanitários (quartos de banho) ou em qualquer sala ou divisão quando estiver a dormir.
- No caso de escape de gás, encerre o fecho da botija, apague qualquer fogo que possa ter acendido e ventile a divisão.
- Não desloque o aquecedor estando em funcionamento.
- Nunca passe o aspirador sobre o painel catalítico, nem sobre ou entorne algum líquido sobre ele. Qualquer limpeza do painel catalítico ou dos componentes de segurança tem de ser efectuada por pessoal técnico acreditado.
- 
- Durante o funcionamento não permita que crianças pequenas estejam junto do calorífero.
- Feche o redutor do gás sempre que o calorífero não esteja em funcionamento.
- Respeite cuidadosamente as condições de utilização e, se notar cheiro a gás:



- Feche o gás no redutor.
  - Abra as janelas.
  - Não ligue nenhum interruptor eléctrico e apague qualquer tipo de chama.
  - Avise um técnico autorizado.
- Não utilize o calorífero sem a grelha de protecção. Verifique se o tubo flexível do gás está dentro do prazo de validade, indicado no próprio tubo.
  - Não mover o aparelho quando o mesmo está em funcionamento, choques e pancadas podem activar o dispositivo de segurança.
  - AVISO: Para evitar superaquecimento, não tampe o radiador.



-  Precaução! A superfície continua a ser quente durante e após a sua utilização
- O aparelho não está destinado a fim de vestir de crianças ou pessoas com problemas da físicas o da mente e sem experiência ou conhecimento; ao menos fazem-no tragam o controle de um responsável ou de um profissional para o uso do dispositivo.
- PRECAUCÃO: Para a segurança dos seus filhos, não deixe partes da embalagem (sacos plásticos, papelão, esferovite, etc.) ao alcance dos mesmos.

## RECOMENDAÇÕES PARA A INSTALAÇÃO

É importante seguir as especificações que a Norma Legal vigente estabelece para a colocação e início de funcionamento deste calorífero, pelo que lhe recomendamos que consulte um técnico autorizado. Contudo, se decidir prescindir dessa consulta, seguidamente indicamos as mais importantes:

### **Condições do local**

O local de trabalho do dispositivo deve fornecer uma quantidade suficiente de ar de entrada de pelo menos 50 cm<sup>2</sup>, tanto na secção superior e inferior.

Tendo um volume mínimo de 8 m<sup>3</sup> e móveis existentes, 2 m<sup>3</sup> máximo.

Recomenda-se não usar o fogão em uma sala de uso muito frequente de aerossóis.

### **Ligação do Calorífero**

O calorífero pode ser ligado à garrafa de gás pelo próprio utilizador, sem solicitar a intervenção de um instalador.

Para isso deve munir-se dos elementos necessários para o seu funcionamento.

### **Elementos necessários.**

Para pôr o calorífero a funcionar deve dispôr de:

1 Garrafa de gás butano comercial de 13kg engarrafada unicamente pelos distribuidores oficiais, com as seguintes medidas máximas 55,5cm de altura e 30,5cm de diâmetro da base da garrafa.

1 Redutor de pressão homologado 30mbar.

1 Tubo flexível normalizado para gás, com o comprimento de 0.5m.

2 Abraçadeiras de aperto com parafuso, para tubo flexível.

Para conhecer estes elementos, consulte a placa de características e contacte o seu distribuidor de gás.

## DESCRIÇÃO FUNCIONAL

Em função do modelo, o calorífero poderá ser dotado dos seguintes elementos:

1. Manípulo para pôr em funcionamento, acender e seleccionar a potência.
2. Grelha de protecção.
3. Painel catalítico.
4. Porta traseira (fig. 1).
5. Engates de porta traseira.
6. Rodas para a deslocação.

### Início de funcionamento

Depois de tirar o calorífero da embalagem:

Retire a porta traseira do móvel.

Ligue o tubo flexível entrada do gás no calorífero e ao redutor, assegurando a vedação, mediante duas abraçadeiras de aperto com parafuso. Evite a torção do tubo flexível.

Instale a garrafa do gás sobre a base do respectivo compartimento do calorífero e coloque o redutor na garrafa. Depois de abrir o redutor, verifique que não há fugas de gás, mediante a aplicação de água com sabão com o auxílio de um pincel, nas uniões do tubo flexível com o calorífero e com o redutor.

Monte a porta traseira, encaixando as patilhas de que é dotada. (fig. 1)

**Notas** - A substituição da garrafa deve ser feita em ambientes não inflamáveis.

O calorífero incorpora um dispositivo de segurança que o desliga, apagando a chama do piloto, sempre que a ventilação do local é insuficiente ou a concentração de CO<sub>2</sub> excede o máximo da norma Legal.

É normal que o dito dispositivo actue em locais muito pequenos.

No caso de a chama se apagar, ventile o local convenientemente e espere alguns minutos para reiniciar o funcionamento do calorífero.

## INSTRUÇÕES DE ACENDIMENTO

Atenção: Antes de usar o calorífero pela primeira vez, depois de períodos longos sem utilização, recomendamos que, com o gás fechado, accione as teclas por varias vezes, alternadamente, para assim melhorar o seu funcionamento.

O calorífero pode ser regulado em três intensidades de calor: MÁXIMO, MÉDIO e MÍNIMO. O acendimento é feito por faísca eléctrica. Abra a saída do gás, rodando a patilha do redutor para respectiva posição indicada no mesmo 1

### Acendimento do catalítico

Prima o botão até ao fundo e rodeo no sentido contrário aos ponteiros do relógio e mantenha-o premido durante 20 segundos. Repita este movimento uma ou várias vezes até acender a chama do piloto junto da parte inferior do painel catalítico (onde solta a faísca), Fig. 2 e continue a premir o botão durante 10 segundos. Se a chama se apagar ao soltar a tecla, repita a operação.

Chaleur MÍNIMO – Rode o Botão até 

Chaleur MÉDIO – Rode o Botão até 

Chaleur MÁXIMO – Rode o Botão até 

Para desligar o aquecimento, encerre o fecho da botija.

## MANUTENÇÃO

No caso de observar alguma anomalia ou se desejar peças para substituição contacte os Serviços Técnicos.

A manutenção periódica deve ser efectuada exclusivamente por um técnico autorizado.

Recomendamos que efectue a revisão do calorífero cada dois anos, sempre por um técnico autorizado.

Vigie a chama piloto, que deve ser estável.

Verifique se é necessário substituir o tubo flexível do gás. Se for necessário adquira um novo tubo e ligue-o como explicado no capítulo “Início de funcionamento”.

Aconselhamos que efectue a limpeza do calorífero com o redutor do gás fechado, o calorífero totalmente frio e utilizando productos não abrasivos.

Recomendamos conservar o calorífero, quando não esteja a ser utilizado, em ambientes sem pó, com uma capa de tecido ou de plástico em um lugar seco.

## ANTES DE AVISAR O SERVIÇO TÉCNICO

### ***O calorífero não acende***

Verifique se há gás na garrafa e se o redutor está correctamente ligado e na posição de aberto.

Verifique se o tubo flexível está ligado.

Verifique se as instruções foram correctamente seguidas.

### ***Se isso acontecer depois da substituição de garrafa, pode ser por:***

Existir ar na garrafa. Então aumente o tempo de pressão na tecla de funcionamento e produção de faísca, até conseguir acender a chama piloto e começar a funcionar o painel ou o queimador. Passe depois para a posição de MÁXIMO.

Ter estado a garrafa exposta a baixas temperaturas exteriores. Aplique na parte superior da garrafa panos húmidos bem quentes para aumentar a gasificação e saída normal do gás.

### ***O calorífero apaga-se***

Se se apagar ao terminar as operações de acendimento, repita a operação, seguindo fielmente as instruções. Se se apagar depois de 30 minutos de funcionamento, está a indicar que se encontra numa atmosfera com pouco ar. Ventile o compartimento e acenda de novo.

Se se apagar antes de 30 minutos de funcionamento, verifique se não há correntes de ar ou se o gás se esgotou na garrafa.



#### Recolha dos eletrodomésticos.

A diretiva Européia 2002/96/CE referente à gestão de resíduos de aparelhos elétricos e eletrônicos (RAEE), prevê que os eletrodomésticos não devem ser escoados no fluxo normal dos resíduos sólidos urbanos. Os aparelhos desatualizados devem ser recolhidos separadamente para otimizar a taxa de recuperação e reciclagem dos materiais que os compõem e impedir potenciais danos para a saúde humana e para o ambiente. O símbolo constituído por um contendor de lixo barrado com uma cruz deve ser colocado em todos os produtos por forma a recordar a obrigatoriedade de recolha separada. Os consumidores devem contactar as autoridades locais ou os pontos de venda para solicitar informação referente ao local apropriado onde devem depositar os eletrodomésticos velhos.

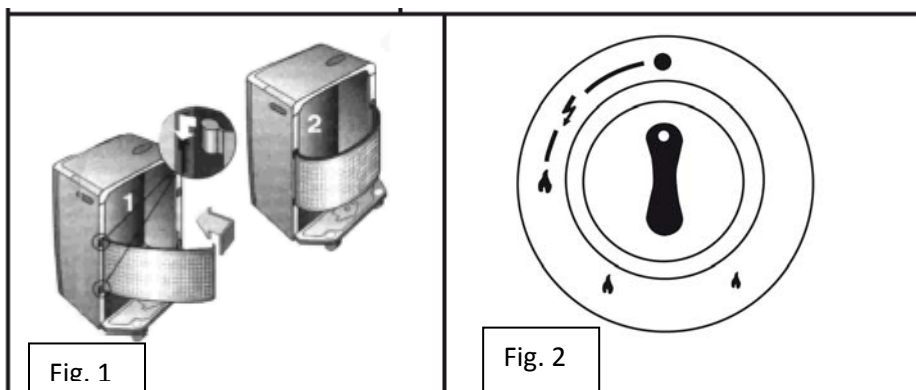

ES	CE0464-11	Cat. I3+
P: 3.0kW Inyectores: 0.63-0.75-0.89	NORMA: EN449	TIPO DE GAS: G30
Presión: 30mbar	Consumo: 218gr/h	O.D.S. 21100/238 MV

GR	CE0464-11	Cat. I3B
P: 3.0kW Injectors: 0.63-0.75-0.89	NORM: EN449	Type of Gaz: G30
Pressure: 30mbar	Consumption: 218gr/h	O.D.S. 21100/238 MV

FR	CE0464-11	Cat. I3B
P: 3.0kW Injecteurs: 0.63-0.75-0.89	NORM: EN449	Type du Gaz: G30
Pression: 28mbar	Consumo: 218gr/h	O.D.S. 21100/238 MV

PT	CE0464-11	Cat. I3+
P: 3.0kW Inyectores: 0.63-0.75-0.89	NORMA: EN449	Tipo de Gás: G30
Pressão: 30mbar	Consumo: 218gr/h	O.D.S. 21100/238 MV