

The Teka logo is displayed in white on a red square background. It features a stylized lowercase 't' with a dot above it, followed by the word 'teka' in a lowercase, sans-serif font.

User's guide

Models

HSB

HSB P

ES Guía de Uso
PT Guia de Utilização
EN User's guide
FR Guide d'Utilisation
DE Bedienanleitung



ESPAÑOL



Por favor, antes de utilizar su horno por primera vez, lea atentamente las instrucciones de instalación y mantenimiento incluidas en su horno.

Dependiendo del modelo, los accesorios incluidos en su horno pueden variar respecto a los mostrados en las imágenes.

PORTUGUÊS



Antes de utilizar o forno pela primeira vez, leia atentamente as instruções de instalação e manutenção fornecidas juntamente com o forno.

Dependendo do modelo, os acessórios incluídos no forno podem variar em relação às imagens apresentadas.

ENGLISH



Before using your oven for the first time, please carefully read the installation and maintenance instructions that come with it.

Depending on the model, the accessories included in your oven may vary from those shown in the pictures.

FRANÇAIS



Avant la première utilisation de votre four, veuillez lire attentivement les instructions d'installation et d'entretien fournies avec votre four.

Selon les modèles, il est possible que les accessoires fournis avec votre four soient différents de ceux indiqués sur les images.

DEUTSCH



Bevor Sie den Backofen zum ersten Mal verwenden, lesen Sie bitte die zu Ihrem Backofen gehörenden Einbau- und Wartungsanweisungen aufmerksam durch.

Je nach Modell können die Zubehörteile Ihres Backofens von den auf den Abbildungen dargestellten Teilen abweichen.

Descripción del horno

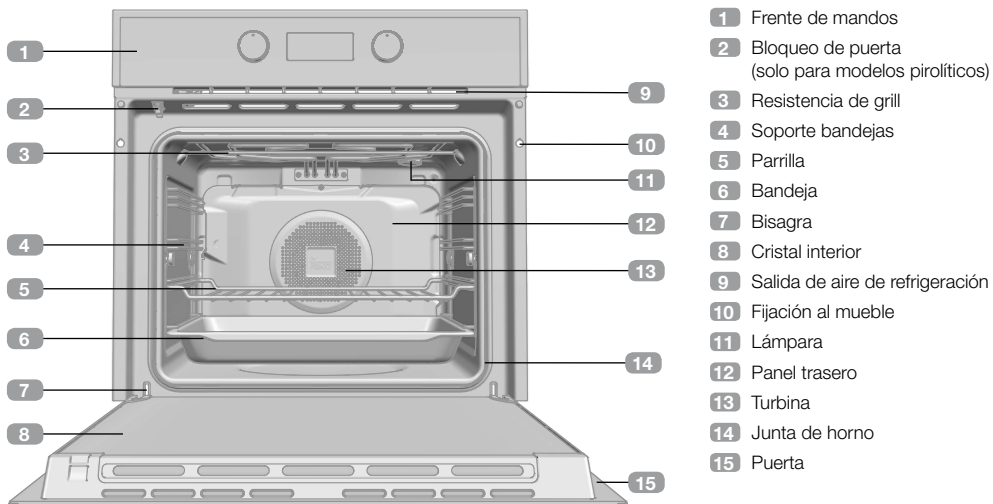

Frontal de mandos

Modelo HSB

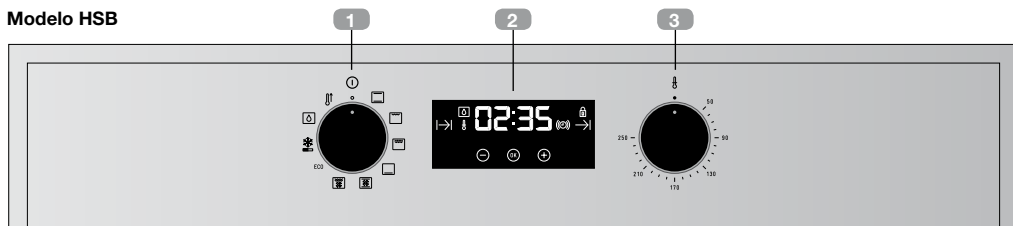

- 1 Selector de funciones
- 2 Reloj electrónico
- 3 Selector de temperaturas

Modelos Pirolíticos HSB P

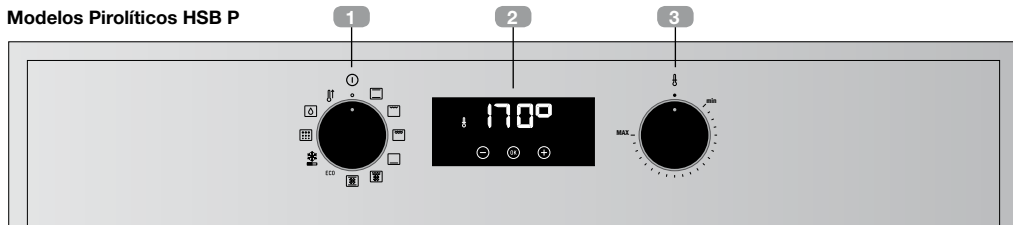

- 1 Selector de funciones
- 2 Reloj electrónico / Temperatura seleccionada
- 3 Selector de temperaturas

Símbolos del selector de funciones



Modelos HSB 630, HSB 635



Modelo HSB 645



Modelos HSB 625 P, HSB 620 P, HSB 635 P, HSB 630 P



Funciones del horno



INFORMACIÓN

Para una descripción de uso de cada una de las funciones, consulte la guía de cocinados incluida en su horno.

DESCONEXIÓN DEL HORNO

CONVENCIONAL

GRILL

MAXIGRILL

SOLERA

MAXIGRILL CON TURBINA

CONVENCIONAL CON TURBINA

TURBO

PIZZA

ECO ECO

DESCONGELACIÓN

HYDROCLEAN

PIROLISIS

PRECALENTAMIENTO RÁPIDO

Descripción del reloj electrónico



1 TECLAS

⊖, (OK) y ⊕: Permiten la programación de las funciones del reloj electrónico.

(OK): En modelos con regulación electrónica de temperatura, pulse esta tecla para ver la temperatura durante el cocinado.

2 SÍMBOLOS

Funciones del reloj

(Ⓢ) **AVISADOR:** Iluminado al seleccionar la función avisador del reloj. Genera una señal acústica al cabo del tiempo. El horno no se apagará cuando acabe el tiempo. Esta función también se puede utilizar cuando el horno esté cocinando.

⌂ y ⌂ **PROGRAMACIÓN:** Iluminados para indicar que el horno está programado (duración, fin o total).

- ⌂ **Duración del Cocinado:** Permite cocinar durante un tiempo seleccionado, a continuación el horno se apagará de forma automática.
- ⌂ **Hora de Finalización del Cocinado:** Permite cocinar hasta una hora establecida, a continuación el horno se apagará de forma automática.
- ⌂ y ⌂ **Duración y Fin del Cocinado:** Permite programar la duración y la hora de finalización del cocinado. El horno se pondrá en marcha de forma automática para cocinar durante el tiempo seleccionado (Duración) y se apagará de forma automática a la hora que le haya indicado (Fin del Cocinado).

🔒 **BLOQUEO DE RELOJ:** Indica que las teclas touch del reloj están bloqueadas, evitando la manipulación por parte de niños pequeños.

Otras funciones

🔥 **CALENTAMIENTO:** Indica que el horno está transmitiendo calor al alimento.

🚿 **HYDROCLEAN:** Iluminado durante la función Teka Hydroclean®.

🔥 **PIRÓLISIS: Sólo para modelos pirólíticos.** Iluminado durante la función de limpieza Pírolisis.

🔒 **BLOQUEO DE PUERTA: Sólo para modelos pirólíticos.** Indica que la puerta se encuentra bloqueada, bien por bloqueo manual o bien por bloqueo automático durante la función pírolisis.



ATENCIÓN

La sensibilidad de las teclas touch se adapta continuamente a las condiciones ambientales. Al conectar el horno a la red tenga la precaución que la superficie del frontal de mandos esté limpia y libre de cualquier obstáculo.

Si al tocar las teclas, el reloj no responde correctamente entonces es necesario que desconecte el horno de la red eléctrica y tras un instante vuelva a conectarlo. De esta forma los sensores se habrán ajustado automáticamente y reaccionarán de nuevo al tocar con el dedo.

PUESTA EN HORA

- Al conectar su horno, observará que en el reloj aparece parpadeando la indicación 12:00.
- Tocando ⊖ o ⊕ ajustará las horas y después los minutos. Escuchará 2 beep seguidos como confirmación de la hora elegida.

- Si desea modificar la hora, toque \ominus o \oplus hasta que la hora aparezca parpadeando. Toque OK y siga los pasos descritos en el punto anterior.



NOTA

Su reloj posee el modo de iluminación nocturna, de forma que disminuirá la intensidad de luz de la pantalla entre las 00:00 y las 6:00 horas.



ATENCIÓN

En caso de un corte de suministro eléctrico, se borrará toda la programación de su reloj electrónico y aparecerá parpadeando la indicación 12:00 en el reloj. Deberá ponerlo en hora y programarlo de nuevo.

Manejo del horno

FUNCIONAMIENTO MANUAL

- Tras poner el reloj en hora, su horno está listo para cocinar. Seleccione una función de cocinado y una temperatura.



INFORMACIÓN

En modelos con regulación electrónica de temperatura, al girar el selector, se mostrará la temperatura en la pantalla del reloj.

Una vez seleccionada la temperatura, la pantalla volverá automáticamente a mostrar el reloj.

Para volver a ver la temperatura durante el cocinado, pulse la tecla OK y gire mando selector de temperatura si desea modificarla.

- Observará que el símbolo fl se ilumina durante el cocinado para indicar la transmisión de calor al alimento. Este símbolo se apaga cuando se alcanza la temperatura seleccionada.
- Para apagar el horno, ponga los mandos en posición \circ .



INFORMACIÓN

Cuando inicie un cocinado, su horno mostrará el tiempo que el horno lleva cocinando.

FUNCIONAMIENTO TEMPORIZADO DEL HORNO

Programación del Avisador

1. Toque \ominus o \oplus hasta que parpadee el símbolo Ⓢ en la pantalla y pulse OK . En la pantalla se verá la indicación 00:00.
2. Seleccione el tiempo tras el cual desea que el reloj avise, tocando \ominus o \oplus . Sonarán 2 beep seguidos como confirmación y se mostrará la cuenta atrás a partir del tiempo elegido. El símbolo Ⓢ parpadeará lentamente.
3. Cuando finalice el tiempo, sonará una señal acústica durante 90 segundos y el símbolo Ⓢ parpadeará rápidamente.



NOTA

Con la función Avisador, al finalizar el tiempo programado el horno no se apagará.

4. Toque cualquier tecla para detener la señal acústica, en ese momento el símbolo Ⓢ se apagará.

Si desea modificar el tiempo del avisador, realice los pasos mostrados nuevamente. Al acceder al temporizador, aparecerá el tiempo restante actual el cual podrá modificar.

**NOTA**

Con la función Avisador, el tiempo restante se mostrará en la pantalla de forma permanente. Con esta función programada, no es posible visualizar la hora ni el tiempo total de cocinado programado.

Programación de la Duración del Cocinado

1. Toque \ominus o \oplus hasta que parpadee el símbolo \rightarrow en la pantalla y pulse OK . En la pantalla se verá la indicación 00:00.
2. Seleccione el tiempo tras el cual desea que el reloj avise, tocando \ominus o \oplus . Sonarán 2 beep seguidos como confirmación y se mostrará la cuenta atrás a partir del tiempo elegido. El símbolo \rightarrow parpadeará lentamente.
3. Seleccione una función y una temperatura de cocinado mediante los mandos del horno.
4. Transcurrida la duración del cocinado, el horno se desconectará, sonará una señal acústica y el símbolo \rightarrow parpadeará rápidamente.
5. Toque cualquier tecla para detener la señal acústica y apagar el símbolo \rightarrow , encendiéndose el horno de nuevo.
6. Ponga los mandos en posición \circ para apagar el horno.

En cualquier momento usted puede modificar el tiempo restante de cocinado, tocando \ominus o \oplus hasta que el símbolo \rightarrow parpadee rápidamente. A continuación toque OK para modificar el tiempo.

**NOTA**

Con la función Duración de cocinado, el tiempo restante se mostrará en la pantalla de forma permanente. Con esta función programada, no es posible visualizar la hora actual en la pantalla.

Programación de la Hora de Finalización del Cocinado

1. Toque el touch \ominus o \oplus hasta que parpadee el símbolo \rightarrow en la pantalla y pulse OK . En la pantalla se verá la hora actual.
2. Seleccione el tiempo tras el cual desea que el reloj avise, tocando \ominus o \oplus . Sonarán 2 beep seguidos como confirmación y se mostrará la cuenta atrás a partir del tiempo elegido. El símbolo \rightarrow parpadeará lentamente.
3. Seleccione una función y una temperatura de cocinado.
4. Alcanzada la hora de finalización programada, el horno se desconectará, sonará una señal acústica y el símbolo \rightarrow parpadeará rápidamente.
5. Toque cualquier sensor para detener la señal acústica y apagar el símbolo \rightarrow , encendiéndose el horno de nuevo.
6. Ponga los mandos en posición \circ para apagar el horno.

En cualquier momento usted puede modificar el tiempo restante de cocinado, tocando \ominus o \oplus hasta que el símbolo \rightarrow parpadee rápidamente. A continuación toque OK para modificar el tiempo.

Programación de la Duración y Fin del Cocinado

1. Toque \ominus o \oplus hasta que parpadee el símbolo \rightarrow en la pantalla y pulse OK . En la pantalla se verá la indicación 00:00.
2. Seleccione la duración del cocinado, tocando \ominus o \oplus . Posteriormente sonarán 2 beep seguidos, se mostrará el tiempo restante de cocinado en la pantalla y el símbolo \rightarrow parpadeará lentamente.
3. Toque \ominus o \oplus hasta que parpadee el símbolo \rightarrow en la pantalla y pulse OK . En la pantalla se verá la hora prevista de finalización.
4. Ajuste la hora de finalización del cocinado, tocando \ominus o \oplus . Posteriormente sonarán 2 beep seguidos, se mostrará la hora actual en la pantalla.

5. Seleccione una función y una temperatura de cocinado. El horno permanecerá desconectado y con los símbolos $\text{I} \rightarrow \text{I}$ y $\rightarrow \text{I}$ iluminados. Su horno está programado.
6. Cuando se alcance la hora de comienzo del cocinado, el horno se pondrá en marcha y se realizará el cocinado durante el tiempo seleccionado.
7. Durante el cocinado se mostrará el tiempo restante de cocinado y el símbolo $\text{I} \rightarrow \text{I}$ parpadeará lentamente.
8. Alcanzada la hora de finalización que se había programado, el horno se desconectará,

sonará una señal acústica y el símbolo $\text{I} \rightarrow \text{I}$ parpadeará rápidamente.

9. Toque cualquier sensor para detener la señal acústica y apagar el símbolo $\text{I} \rightarrow \text{I}$, encendiéndose el horno de nuevo.
10. Ponga los mandos en posición \circ para apagar el horno.

En cualquier momento usted puede modificar el tiempo restante de cocinado, tocando \ominus o \oplus hasta que el símbolo $\text{I} \rightarrow \text{I}$ parpadee rápidamente. A continuación toque OK para modificar el tiempo.

Funciones de seguridad

BLOQUEO DE SEGURIDAD PARA NIÑOS

Esta función se puede seleccionar en cualquier momento durante el uso del horno.

Para activar la función, toque la tecla OK de forma prolongada hasta que escuche 1 beep sonoro y el símbolo I aparezca en la pantalla. El reloj está bloqueado.

Si el horno está apagado y activa la seguridad niños, el horno no cocinará aunque seleccione una función de cocinado.

Si mientras cocina con el horno, activa esta función, sólo bloqueará la manipulación del reloj electrónico.

Para desactivar la función, toque la tecla OK de forma prolongada hasta que escuche 1 beep sonoro.

Para activar/desactivar el bloqueo de puerta, siga estos pasos:

1. Toque \ominus o \oplus hasta que parpadee el símbolo I en la pantalla.

Se mostrará el estado actual del bloqueo de puerta: "On" si está activo y "Off" si está desactivado.

2. Toque OK . A continuación oír un pitido y el bloqueo comenzará a cerrarse si estaba "Off" y a abrirse si estaba "On".
3. Una vez que la puerta se haya bloqueado/desbloqueado por completo, en la pantalla se mostrará el nuevo estado del bloqueo de puerta.

En el caso de que el bloqueo esté activo, el símbolo I se iluminará fijo en la pantalla.

BLOQUEO MANUAL DE PUERTA

Disponible sólo en modelos pirolíticos.

Esta función permite bloquear la puerta del horno.



IMPORTANTE

Esta función sólo será seleccionable cuando el horno se encuentre con el mando de funciones en la posición de reposo \circ .

Una vez bloqueada la puerta, usted podrá comenzar el cocinado normalmente.



IMPORTANTE

Para desbloquear la puerta durante el cocinado, ponga el selector de funciones en posición de reposo \circ y desbloquee la puerta siguiendo las instrucciones anteriores.

Una vez desbloqueada la puerta, lleve el selector de funciones a la posición en que estaba para continuar cocinando.

Función Teka Hydroclean®

Esta función facilita la limpieza de la grasa y los restos de suciedad que han quedado adheridos en las paredes del horno.

Para una mayor facilidad de limpieza, evite que se acumule la suciedad. Limpie el horno con frecuencia.

PROGRAMAR LA FUNCIÓN TEKA HYDROCLEAN®



ATENCIÓN

No vierta agua en el interior del horno caliente, puede dañar el esmalte de su horno.

Realice siempre el ciclo con el horno frío. Si lo hace con el horno demasiado caliente, el resultado puede verse afectado además de dañar el esmalte.

Retire previamente las bandejas y todos los accesorios del interior del horno, incluidos los soportes para bandejas o guías telescópicas. **Siga para ello las instrucciones que aparecen en el libro de instalación y mantenimiento que se entrega con su horno.**

1. Con el horno frío, coloque una bayeta extendida sobre el suelo del horno.

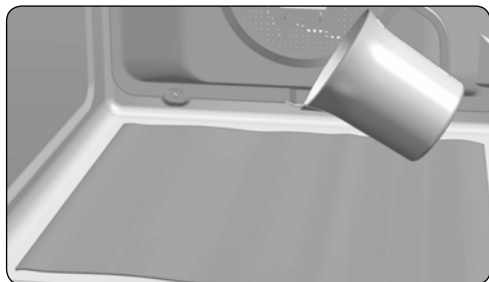



2. Vierta lentamente 200 ml de agua en la parte inferior de la cavidad del horno.



INFORMACIÓN

Para un mejor resultado añada una cucharadita de detergente suave para vajilla en el vaso de agua antes de verterlo sobre la bayeta.

3. Gire el selector de funciones a la posición .
4. A continuación se oír una señal sonora como confirmación de que la función Teka Hydroclean® se ha puesto en marcha, el símbolo  parpadeará lentamente y en la pantalla se visualizará el tiempo restante para que finalice la función.



IMPORTANTE

La duración de esta función no se puede modificar. Para finalizar antes de tiempo, gire el selector de funciones a la posición .



5. Alcanzada la hora de finalización, el horno se desconectará, sonará una señal acústica y el símbolo  parpadeará rápidamente.



IMPORTANTE

No abra la puerta del horno hasta que no finalice la función Hydroclean®.

La fase de enfriamiento es necesaria para el correcto funcionamiento de la función.

6. Toque con el dedo cualquier tecla para detener la señal acústica y apagar el símbolo .
7. Ponga el selector de funciones en posición .
8. El horno está listo para retirar los restos de suciedad y agua sobrante con la bayeta.

La función Hydroclean® se realiza a baja temperatura. No obstante, los tiempos de enfriamiento pueden variar según la temperatura ambiente.



ATENCIÓN

Asegúrese antes de tocar directamente la superficie interior del horno, de que la temperatura es adecuada.

Función de autolimpieza por pirólisis

Función disponible en los modelos HSB 620 P, HSB 625 P, HSB 630 P y HSB 635 P.



ATENCIÓN

Antes de realizar el ciclo de limpieza por pirólisis, lea atentamente las instrucciones de seguridad que encontrará al inicio del libro de Instalación y Mantenimiento.

Esta función le permite realizar un ciclo de limpieza por pirólisis, durante el cual, debido a las altas temperaturas que se alcanzan en el interior del horno se produce un proceso de carbonización de las grasas acumuladas.

En general, se recomienda realizar una pirólisis cada 4-5 cocinados y utilizar el programa más adecuado al nivel de suciedad de su horno. A mayor suciedad, elija un programa de mayor duración.

Durante la pirólisis la iluminación interior del horno permanecerá apagada.

PROGRAMAR LA FUNCIÓN PIRÓLISIS



IMPORTANTE

Antes de realizar la pirólisis es imprescindible retirar todos los accesorios y vajilla del horno, incluyendo los soportes de bandejas y/o guías telescópicas. Siga para ello las instrucciones que aparecen en el libro de instalación y mantenimiento que se entrega con su horno.

Si tras realizar la función Hydroclean® requiere de una limpieza con más profundidad, utilice detergentes neutros y esponjas no abrasivas.



ATENCIÓN

Retire del interior cualquier derrame o resto excesivo de suciedad, ya que durante la pirólisis podrían inflamarse corriendo peligro de incendio.



ATENCIÓN



Antes de poner en marcha la pirólisis, asegúrese de que la puerta del horno está correctamente cerrada.

1. Gire el mando selector de funciones de cocinado, a la posición Pirólisis:
2. Tras unos segundos, en la pantalla del reloj se iluminará el símbolo
3. En ese instante puede modificar el programa de pirólisis a P1, P2, P3 con las teclas \ominus o \oplus :
 - P1:** Pirólisis suave. Duración 1 hora.
 - P2:** Pirólisis normal. Duración 1 hora y 30 min.
 - P3:** Pirólisis intensiva. Duración 2 horas.
4. Una vez seleccionado el programa deseado, pulse
5. Cuando la puerta esté bloqueada, se iluminará el símbolo

**IMPORTANTE**

Llegado a este punto, el horno está programado y realizando el ciclo de limpieza pirolítica. Durante la realización de este ciclo, no podrá seleccionar ninguna de las funciones del reloj del horno, salvo la función seguridad de niños.

Tampoco intente abrir la puerta del horno ya que podría interrumpir el proceso de limpieza.

6. Cuando finaliza la limpieza pirolítica, escuchará una señal acústica, el símbolo  parpadeará y verá 0:00 en la pantalla del reloj.
7. Pulse cualquier tecla del reloj para detener la señal acústica.
8. Ponga el selector de funciones en posición .
9. El proceso de calentamiento del horno ha finalizado, sin embargo el horno está excesivamente caliente y no puede ser utilizado. Hasta que el horno no se enfríe la refrigeración continua funcionando y el símbolo  permanece iluminado.

**IMPORTANTE**

Debido a las altas temperaturas en el interior del horno, el tiempo de enfriamiento puede variar en función de la temperatura ambiente.

10. Una vez que su horno se haya enfriado el símbolo  se apagará.
11. Abra la puerta del horno y pase un paño húmedo por el interior de la cavidad, retirando la ceniza producida durante el ciclo de limpieza. En zonas de difícil acceso del interior del horno será necesario limpiar con algún estropajo de fibra no metálica.
12. Una vez limpio el interior del horno, no olvide instalar de nuevo los soportes y sus accesorios.

13. El horno ya está preparado para un nuevo cocinado.

**IMPORTANTE**

Si detecta alguna incidencia en la programación y manejo de esta función consulte la guía de instalación y mantenimiento incluida en su horno.

CANCELACIÓN DE LA PIROLISIS

La pirolisis es una función automática y como tal, sólo puede accionarse mediante la programación del reloj. Para cancelar una pirolisis en curso es necesario desprogramar el horno, siguiendo estas instrucciones:

1. Ponga en posición  el mando selector de funciones.

En la pantalla del reloj se mostrará

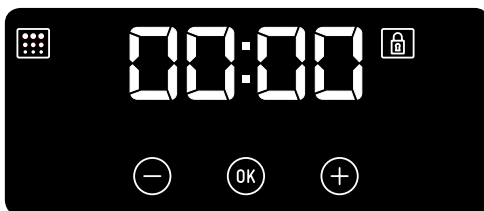

2. En función de la temperatura del interior del horno pueden darse estas dos situaciones:
 - a) Temperatura del interior peligrosa: En este caso, la puerta permanecerá bloqueada hasta que la temperatura llegue a valores seguros.
 - b) Temperatura del interior segura: Si la temperatura del interior del horno es segura, el desbloqueo se realizará inmediatamente.
3. Una vez que la puerta está desbloqueada y pueda abrirse, se mostrará de nuevo la hora en la pantalla del reloj.

Descrição do forno

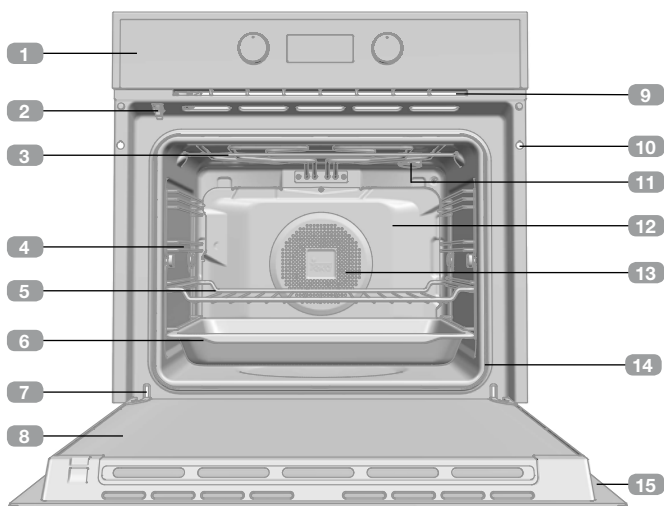

- 1 Painel de comandos
- 2 Bloqueio da porta (apenas para modelos pirolíticos)
- 3 Resistência do grill
- 4 Apoio dos tabuleiros
- 5 Grelha
- 6 Tabuleiro
- 7 Dobradiça
- 8 Vidro interior
- 9 Saída de ar de refrigeração
- 10 Fixação ao móvel
- 11 Lâmpada
- 12 Painel traseiro
- 13 Turbina
- 14 Junta de forno
- 15 Porta

Painel de comandos

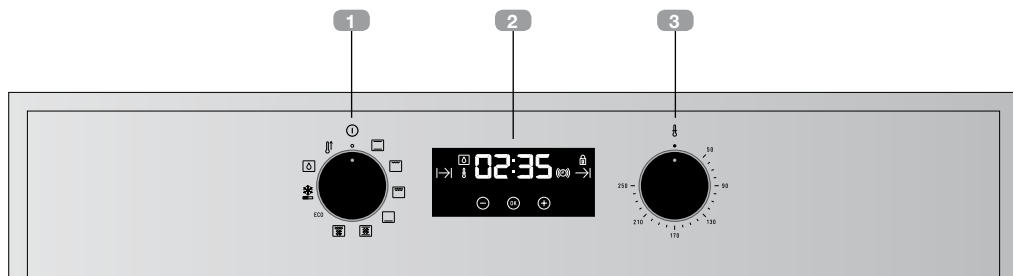

- 1 Seletor de funções
- 2 Relógio eletrônico
- 3 Seletor de temperatura

Símbolos do seletor de funções



Modelos HSB 630, HSB 635



Modelo HSB 645



Modelos HSB 625 P, HSB 620 P, HSB 635 P, HSB 630 P



Funções do forno



INFORMAÇÃO

Para uma descrição da utilização de cada uma das funções, consulte o guia de cozinhados fornecido com o seu forno.

○ **DESLIGAR O FORNO**

 **CONVENCIONAL**

 **GRILL**

 **MAXIGRILL**

 **RESISTÊNCIA INFERIOR**

 **MAXIGRILL COM TURBINA**

 **CONVENCIONAL COM TURBINA**

 **TURBO**

 **PIZZA**

ECO **MODO ECOLÓGICO**

 **DESCONGELAÇÃO**

 **HYDROCLEAN**

 **PIRÓLISE**

 **PRÉ-AQUECIMENTO RÁPIDO**

Descrição do relógio eletrónico



1 TECLAS

⊖, OK y ⊕: Permitem a programação das funções do relógio electrónico.

2 SÍMBOLOS

Funções do relógio

⊙: **AVISADOR:** Ilumina-se quando é selecionada a função de avisador do relógio. Gera um sinal acústico no final do tempo programado. O forno não se desligará quando termina o tempo. Esta função também pode ser utilizada quando o forno estiver a cozinhar.

⊣ y ⊢: **PROGRAMAÇÃO:** Iluminam-se para indicar que o forno está programado (duração, fim ou total).

- ⊣ **Duração do cozinhado:** Permite cozinhar durante um tempo selecionado e a seguir o forno desligar-se-á de forma automática.
- ⊢ **Hora de finalização do cozinhado:** Permite cozinhar até uma hora estabelecida e a seguir o forno desligar-se-á de forma automática.
- ⊣ y ⊢ **Duração e finalização do cozinhado:** Permite programar a duração e a hora de finalização do cozinhado. O forno ligar-se-á de forma automática para cozinhar durante o tempo selecionado (Duração) e desligar-se-á automaticamente na hora indicada (Finalização do cozinhado).

🔒 **BLOQUEIO DO RELÓGIO:** Indica que as teclas touch do relógio estão bloqueadas, evitando a sua manipulação por parte de crianças pequenas. Indica que as teclas touch do relógio estão bloqueadas, evitando a sua manipulação por parte de crianças pequenas.

Outras funções

- 🔥 **AQUECIMENTO:** Indica que o forno está a transmitir calor ao alimento.
- 💧 **HYDROCLEAN:** Ilumina-se durante a função Teka Hydroclean®.
- 🔥 **PIRÓLISE: Apenas para modelos pirólíticos.** Ilumina-se durante a função de limpeza por pirólise.
- 🔒 **BLOQUEIO DA PORTA: Apenas para modelos pirólíticos.** Indica que a porta se encontra bloqueada, quer por bloqueio manual ou automático durante a função de pirólise.



ATENÇÃO

A sensibilidade das teclas touch adapta-se continuamente às condições ambientais. Ao ligar o forno à corrente, é necessário ter o cuidado de garantir que a superfície do vidro da parte da frente dos comandos está limpa e livre de qualquer obstáculo.

Se, ao tocar nas teclas, o relógio não responder corretamente, é necessário desligar o forno da rede elétrica e voltar a ligá-lo algum tempo depois. Desta forma os sensores ajustar-se-ão automaticamente e reagirão novamente ao tocar com o dedo.

ACERTAR A HORA

- Ao ligar o forno, observará que no relógio aparece a piscar a indicação 12:00.

- Ao pressionar \ominus ou \oplus a hora e, de seguida, os minutos. Ouvirá 2 beeps (sinais sonoros) seguidos, que confirmam a hora definida.
- Se pretender alterar a hora, pressione \ominus ou \oplus até que a indicação da hora fique intermitente. Pressione OK e siga os passos descritos no ponto anterior.

**NOTA**

O seu relógio possui um modo de iluminação noturna, de modo que diminuirá a intensidade da luz do visor entre as 00:00 e as 06:00 horas.

**ATENÇÃO**

No caso de um corte de corrente elétrica, será apagada toda a programação do relógio electrónico e aparecerá a piscar no relógio a indicação 12:00. Deverá acertar a hora e programá-lo de novo.

Manuseamento do forno

FUNCIONAMENTO MANUAL

- Após acertar a hora do relógio, o seu forno está pronto para cozinhar. Selecione uma função de cozinhado e uma temperatura.

**INFORMAÇÃO**

Em modelos com regulação eletrónica de temperatura, a temperatura é apresentada no ecrã do relógio ao rodar o seletor.

Assim que a temperatura for selecionada, o relógio volta a ser apresentado automaticamente no ecrã.

- Poderá verificar que o símbolo fl se ilumina durante o cozinhado para indicar a transmissão de calor ao alimento. Este símbolo apaga-se quando é atingida a temperatura selecionada.
- Para desligar o forno, coloque os comandos na posição O .

**INFORMAÇÃO**

Quando inicia um cozinhado, por defeito o forno irá mostrar o tempo total do cozinhado em curso.

Ao pressionar OK poderá alternar entre a visualização do tempo de cozinhado e a hora atual.

FUNCIONAMENTO DO TEMPORIZADOR DO FORNO

Programação do Avisador

1. Prima \ominus ou \oplus até que o símbolo Ⓢ fique intermitente no visor e prima OK . No visor será exibida a indicação 00:00.
2. Selecione o tempo, após o qual pretende que o relógio avise, tocando em \ominus ou \oplus . Ouvirá 2 beeps seguidos como confirmação e será exibida a contagem decrescente do tempo definido. O símbolo Ⓢ piscará lentamente.
3. Quando terminar o tempo, será emitido um sinal acústico durante 90 segundos e o símbolo Ⓢ piscará mais rapidamente.

**NOTA**

Com a função Avisador, o forno não se desligará quando terminar o tempo programado.

4. Prima qualquer tecla para parar o sinal sonoro, nesse momento o símbolo (Ⓢ) apagar-se-á.

Caso pretenda alterar o tempo do avisador, siga novamente os passos descritos. Ao aceder ao temporizador, será exibido o tempo restante atual, que poderá ser alterado.



NOTA

Com a função Avisador, o tempo restante será permanentemente exibido no visor. Com esta função ativada, não é possível visualizar a hora nem o tempo total programado para o cozinhado.

Programação da Duração do Cozinhado

1. Prima \ominus ou \oplus até que o símbolo $\text{I} \rightarrow \text{I}$ fique intermitente no visor e prima (OK). No visor será exibida a indicação 00:00.
2. Selecione o tempo, após o qual pretende que o relógio avise, tocando em \ominus ou \oplus . Ouvirá 2 beeps seguidos como confirmação e será exibida a contagem decrescente do tempo definido. O símbolo $\text{I} \rightarrow \text{I}$ piscará lentamente.
3. Selecione uma função e uma temperatura de cozinhado através dos comandos do forno.
4. Decorrida a duração do cozinhado, o forno desligar-se-á, soará um sinal sonoro e o símbolo $\text{I} \rightarrow \text{I}$ piscará mais depressa.
5. Prima qualquer tecla para parar o sinal sonoro e apagar o símbolo $\text{I} \rightarrow \text{I}$, ligando de novo o forno.
6. Coloque os comandos na posição \bullet para desligar o forno.

Pode alterar o tempo de cozinhado restante a qualquer momento, bastando para tal premir \ominus ou \oplus até que o símbolo $\text{I} \rightarrow \text{I}$ comece a piscar rapidamente. De seguida, prima (OK) para alterar o tempo.



NOTA

Com a função Duração de cozinhado, o tempo restante será permanentemente exibido no visor. Com esta função ativada, não é possível visualizar a hora atual no visor.

Programação da Hora de Finalização do Cozinhado

1. Prima \ominus ou \oplus até que o símbolo $\text{I} \rightarrow \text{I}$ fique intermitente no visor e prima (OK). No visor será exibida a indicação 00:00.
2. Selecione o tempo, após o qual pretende que o relógio avise, tocando em \ominus ou \oplus . Ouvirá 2 beeps seguidos como confirmação e será exibida a contagem decrescente do tempo definido. O símbolo $\text{I} \rightarrow \text{I}$ piscará lentamente.
3. Selecione uma função e uma temperatura de cozinhado.
4. Assim que for atingida a hora de finalização programada, o forno desligar-se-á, será emitido um sinal sonoro e o símbolo $\rightarrow \text{I}$ piscará mais depressa.
5. Prima qualquer sensor para parar o sinal sonoro e apagar o símbolo $\rightarrow \text{I}$, ligando de novo o forno.
6. Coloque os comandos na posição \bullet para desligar o forno.

Pode alterar o tempo de cozinhado restante a qualquer momento, bastando para tal premir \ominus ou \oplus até que o símbolo $\rightarrow \text{I}$ comece a piscar rapidamente. De seguida, prima (OK) para alterar o tempo.

Programação da Duração e Finalização do Cozinhado

1. Prima \ominus ou \oplus até que o símbolo $\text{I} \rightarrow \text{I}$ fique intermitente no visor e prima (OK). No visor será exibida a indicação 00:00.
2. Selecione a duração do cozinhado, tocando em \ominus ou \oplus . Posteriormente, soarão 2 beeps seguidos e será exibido o tempo

restante no visor e o símbolo $\text{I} \rightarrow \text{I}$ piscará lentamente.

3. Prima \ominus ou \oplus até que o símbolo $\text{I} \rightarrow \text{I}$ fique intermitente no visor e prima OK . No visor será exibida a indicação 00:00.
4. Selecione a hora de finalização do cozinhado, premindo \ominus ou \oplus . Posteriormente soarão 2 beeps seguidos, será mostrada a hora atual no visor.
5. Selecione uma função e uma temperatura de cozinhado. O forno permanecerá desligado e com os símbolos $\text{I} \rightarrow \text{I}$ e $\rightarrow \text{I}$ iluminados. O seu forno está programado.
6. Quando for alcançada a hora de início do cozinhado, o forno entrará em funcionamento e o cozinhado decorrerá durante o tempo selecionado.

7. Durante o cozinhado será exibido o tempo de cozinhado restante e o símbolo $\text{I} \rightarrow \text{I}$ piscará lentamente.
8. Assim que for atingida a hora de finalização programada, o forno desligar-se-á, será emitido um sinal sonoro e o símbolo $\text{I} \rightarrow \text{I}$ piscará mais depressa.
9. Prima qualquer sensor para parar o sinal sonoro e apagar o símbolo $\text{I} \rightarrow \text{I}$, ligando de novo o forno.
10. Coloque os comandos na posição \circ para desligar o forno.

Pode alterar o tempo de cozinhado restante a qualquer momento, bastando para tal premir \ominus ou \oplus até que o símbolo $\text{I} \rightarrow \text{I}$ comece a piscar rapidamente. De seguida, prima OK para alterar o tempo.

Funções de segurança

BLOQUEIO DE SEGURANÇA PARA CRIANÇAS

Esta função pode ser selecionada a qualquer momento durante a utilização do forno.

Para ativar a função, prima as teclas \ominus e \oplus simultaneamente de modo prolongado até que soe 1 sinal sonoro e o símbolo $\text{I} \rightarrow \text{I}$ seja exibido no visor. O relógio está bloqueado.

Se o forno estiver desligado e a segurança para crianças estiver ativa, o forno não cozinhará mesmo que selecione uma função de cozinhado.

Caso ative esta função enquanto estiver a utilizar o forno, apenas bloqueará a manipulação do relógio electrónico.

Para desativar a função, prima as teclas \ominus e \oplus simultaneamente de modo prolongado até que soe 1 sinal sonoro.

BLOQUEIO MANUAL DA PORTA

Disponível apenas nos modelos pirolíticos.

Esta função permite bloquear a porta do forno.



IMPORTANTE

Esta função só poderá ser selecionada quando o forno se encontrar com o comando de funções na posição de repouso \circ .

Para ativar/desativar o bloqueio da porta, siga os seguintes passos:

1. Prima \ominus ou \oplus até que o símbolo $\text{I} \rightarrow \text{I}$ fique intermitente no visor.
Será exibido o estado atual do bloqueio da porta: "On" se estiver ativo e "Off" se estiver desativado.
2. Prima OK , para alterar o bloqueio para o estado contrário nesse mesmo momento: Se a porta estiver desbloqueada, esta bloquear-se-á e vice-versa.
3. Logo que a porta se bloqueie/desbloqueie, o novo estado de bloqueio de porta será exibido no visor.

No caso de o bloqueio estar ativado, o símbolo $\text{I} \rightarrow \text{I}$ iluminar-se-á fixamente no visor.

Função Teka Hydroclean®

Esta função facilita a limpeza de gordura e restos de sujidade que tenham aderido às paredes do forno.

Para facilitar a limpeza, evite a acumulação de sujidade. Limpe frequentemente o forno.

PROGRAMAR A FUNÇÃO TEKA HYDROCLEAN®



ATENÇÃO

Não verta água no interior do forno enquanto este ainda estiver quente, pois poderá danificar o esmalte do mesmo.

Realize sempre o ciclo com o forno frio. Se o procedimento for efetuado com o forno demasiado quente, poderá haver alterações no resultado e poderá danificar o esmalte.

Retire previamente os tabuleiros e todos os acessórios do interior do forno, incluindo os suportes dos tabuleiros ou as guias telescópicas.

Para tal, siga as instruções presentes no manual de instalação e manutenção fornecido com o forno.

1. Com o forno frio, verta lentamente 250 ml de água na parte inferior da cavidade do forno e adicione umas gotas de detergente de lavar a louça suave.





2. Rode o seletor de funções para a posição .
3. De seguida, ouvirá um sinal sonoro de confirmação do início da função Teka Hydroclean®,

o símbolo  piscará lentamente e será exibido no visor o tempo restante até à finalização da função.



IMPORTANTE

Não é possível alterar a duração desta função. Para finalizar antes do tempo estabelecido, rode o seletor de funções para a posição .



4. Assim que for atingida a hora de finalização, o forno desligar-se-á, será emitido um sinal sonoro e o símbolo  piscará rapidamente.



IMPORTANTE

Não abra a porta do forno até que a função Hydroclean® finalize.

A fase de arrefecimento é necessária para o correto funcionamento da função.

5. Prima qualquer tecla com o dedo para parar o sinal sonoro e apagar o símbolo .
6. Coloque o seletor de funções na posição .
7. O forno está pronto para que possa retirar os restos de sujidade com um pano humedecido, bem como para retirar a água restante do interior.

A função Hydroclean® é realizada a baixa temperatura. No entanto, o tempo de arrefecimento pode variar de acordo com a temperatura ambiente.



ATENÇÃO

Antes de tocar diretamente na superfície interior do forno, certifique-se de que este se encontra a uma temperatura adequada.

Se após a realização da função Hydroclean® for necessária uma limpeza mais profunda, utilize detergentes neutros e esponjas não abrasivas.

Função de autolimpeza por pirólise

Função disponível para os modelos HSB 620 P, HSB 625 P, HSB 630 P y HSB 635 P.



ATENÇÃO

Antes de realizar o ciclo de limpeza por pirólise, leia atentamente as instruções de segurança disponibilizadas no início do manual de Instalação e Manutenção.

Esta função permite-lhe realizar um ciclo de limpeza por pirólise, durante o qual se produz um processo de carbonização das gorduras acumuladas, devido às elevadas temperaturas que são atingidas no interior do forno.

Em geral, recomenda-se a realização de uma pirólise a cada 4 ou 5 cozinhados e a utilização do programa mais adequado ao nível de sujidade do seu forno. Em caso de maior sujidade, escolha um programa de maior duração.

Durante a pirólise, a iluminação do forno permanecerá apagada.

PROGRAMAR A FUNÇÃO PIRÓLISE



IMPORTANTE

Antes de realizar a pirólise é imprescindível retirar todos os acessórios e loiça do forno, incluindo os suportes de tabuleiros e/ou guias telescópicas. Para tal, siga as instruções presentes no manual de instalação e manutenção fornecido com o forno.



ATENÇÃO

Retire qualquer vertido ou resto excessivo de sujidade, dado que durante o processo de pirólise poderia inflamar-se, correndo perigo de incêndio.

1. Rode o comando seletor de funções de cozinhado para a posição Pirólise: .
2. Após alguns segundos, o símbolo iluminar-se-á no visor do relógio e será possível ler a indicação P2 (programa 2 de pirólise).
3. Nesse momento, poderá alterar o programa de pirólise para P1, P2 ou P3 com as teclas \ominus o \oplus :
 - P1:** Pirólise suave. Duração 1 hora.
 - P2:** Pirólise normal. Duração 1 hora e 30 min.
 - P3:** Pirólise intensiva. Duração 2 horas.
4. Uma vez selecionado o programa pretendido, prima . O bloqueio automático da porta será ativado imediatamente a seguir.
5. Quando a porta estiver bloqueada, iluminar-se-á o símbolo no visor do relógio e será exibido o tempo restante para a finalização da pirólise.



IMPORTANTE

Ao chegar a este ponto, o forno está programado e encontra-se a realizar o ciclo de limpeza pirolítica. Durante a realização deste ciclo, não poderá selecionar nenhuma das funções do relógio do forno, exceto a função de segurança para crianças.

Não deve tentar abrir a porta do forno, pois poderá interromper o processo de limpeza.

6. Quando a limpeza pirolítica estiver finalizada, ouvirá um sinal sonoro, o símbolo ficará intermitente e será exibida a indicação 0:00 no visor do relógio.
7. Prima qualquer tecla do relógio para parar o sinal sonoro.
8. Coloque o seletor de funções na posição \circ .
9. O processo de aquecimento do forno finalizou, no entanto, o forno está excessivamente quente e não pode ser utilizado.

A refrigeração continua a funcionar até que o forno arrefeça e o símbolo  permaneça iluminado.



IMPORTANTE

Devido às altas temperaturas no interior do forno, o tempo de arrefecimento pode variar de acordo com a temperatura ambiente.

- Logo que o forno tenha arrefecido, o símbolo  apagar-se-á.
- Abra a porta do forno e passe um pano humedecido pelo interior da cavidade, retirando a cinza produzida durante o ciclo de limpeza. Em zonas de difícil acesso do interior do forno será necessário limpar com algum esfregão de fibra não metálica.
- Quando o interior do forno estiver limpo, lembre-se de voltar a colocar os suportes e respetivos acessórios.
- O forno está preparado para um novo cozinhado.



IMPORTANTE

Caso detete algum problema durante a programação ou manuseio desta função, consulte o guia de instalação e manutenção fornecido com o seu forno.

CANCELAMENTO DA PIRÓLISE

A pirólise é uma função automática e, como tal, só pode ser acionada através da programação do relógio. Para cancelar um processo de pirólise em curso, é necessário desprogramar o forno, seguindo as seguintes instruções:

- Coloque o seletor de funções na posição  .
No visor do relógio será exibido

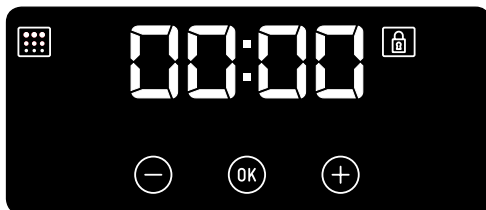

- Dependendo da temperatura do interior do forno, podem ocorrer as seguintes duas situações:
 - Temperatura do interior perigosa: Neste caso, a porta permanecerá bloqueada até que a temperatura atinja valores seguros.
 - Temperatura do interior segura: Se a temperatura do interior do forno for segura, o desbloqueio realizar-se-á imediatamente.
- Logo que a porta se encontre desbloqueada e seja possível abri-la, a hora será novamente exibida no visor do relógio.

Description of the oven

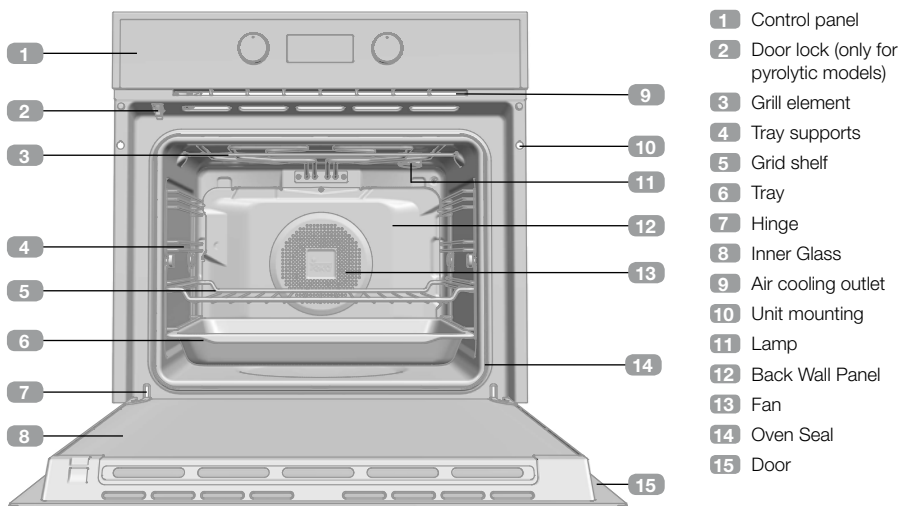

Control panel

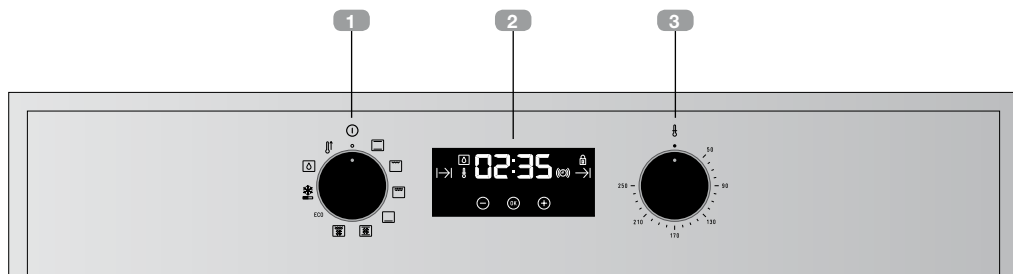

- 1 Function control dial
- 2 Electric clock/timer
- 3 Temperature control dial

Function selector symbols



HSB 630, HSB 635 Models



HSB 645 Model



HSB 625 P, HSB 620 P, HSB 635 P, HSB 630 P Models



Oven functions



INFORMATION

For a description of how to use each of the features, see the cooking guide that comes with your oven.

○ OVEN SWITCH-OFF



ECO **ECO**



Electronic clock/timer description



1 KEYS

⊖, OK and ⊕: Enable you to programme the electronic clock/timer functions.

2 SYMBOLS

Clock Settings

Ⓢ **AVISADOR:** Lights up when the clock/timer is selected. Generates an acoustic signal when the time is up. The oven does not turn off at the end of the timer period. This function can also be used while the oven is cooking.

⤵ and ⤴ **PROGRAMMING:** Light up to indicate that the oven is programmed (cooking time, stop time or total).

- ⤵ **Cooking Time:** This function allows you to programme the cooking time, after which the oven will turn off automatically.
- ⤴ **Cooking Stop Time:** This setting allows you to programme the time for cooking to stop, after which the oven will turn off automatically.
- ⤵ and ⤴ **Cooking Time and Cooking Stop Time:** This setting allows you to programme the cooking time and cooking stop time. The oven switches on automatically at the set time and operates for the selected cooking time (Cooking Time). It then switches off automatically at the indicated time (Cooking Stop Time).

🔒 **CLOCK/TIMER LOCK:** Indicates that the touch keys for the clock/timer are locked, preventing modifications by small children. Indicates that the touch keys for the clock/timer are locked, preventing modifications by small children.

Other functions

- 🔥 **HEATING:** Indicates that the oven is transmitting heat to the food.
- 💧 **HYDROCLEAN:** Lights up while the Teka Hydroclean® function is in progress.
- 🔥 **PYROLYSIS: For pyrolytic models only.** Lights up while the Pyrolytic function is in progress.
- 🔒 **DOOR LOCK: For pyrolytic models only.** Indicates that the door is locked, either manually or automatically while the pyrolytic function is in progress.



WARNING

The sensitivity of the touch keys adapts continually to environmental conditions. Make sure the surface of the control panel is clean and free of obstacles when plugging in the oven.

If the clock does not respond correctly when you touch the keys, unplug the oven for a few seconds and then plug it in again. Doing this causes the sensors to adjust automatically so that they will react once more to fingertip control.

SETTING THE TIME

- When you plug in the oven, you will see the clock flashing 12:00.
- Touch ⊖ or ⊕ to adjust the hours and then the minutes. You will hear a double beep confirming the time is set.

- If you wish to modify the time, touch \ominus or \oplus until the time starts flashing. Touch OK and follow the instructions in the previous point.



NOTE

The clock light has a night mode so the display light will dim between 00:00 and 6:00 hours.



WARNING

In the event of a power failure, your electronic clock/timer settings will be erased and 12:00 will flash on the clock display. Reset it and programme again.

Oven use

MANUAL OPERATION

- After setting the clock, the oven is ready for use. Select a cooking function and temperature.



INFORMATION

In models with an electronic temperature control, when the selector switch is turned, the clock display will show the temperature.

After selecting the temperature, the clock display will automatically reappear.

- You will notice that the flame symbol lights up during cooking to indicate that heat is being transmitted to the food. This symbol disappears when the selected temperature has been reached.
- Set the controls to off to turn off the oven.



INFORMATION

When a cooking cycle begins, the oven will automatically display the total time for the cycle in progress.

Press OK to cycle the display between cook time and current time.

OVEN TIMER OPERATION

Programming the Buzzer

1. Touch \ominus or \oplus until the clock symbol on the display starts flashing, then press OK . The indication '00:00' will appear on the display.
2. Select the time after which you want the alarm to sound by pressing \ominus or \oplus . You will hear 2 beeps to confirm that the time has been set and the clock will start counting down from the selected time. The clock symbol will flash slowly.
3. Once the time has expired, an acoustic signal will sound for 90 seconds and the clock symbol will flash quickly.



NOTE

With the Buzzer function, the oven will not turn off when the time expires.

4. Touch any key to stop the alarm. The (Ⓢ) symbol will then disappear.

If you wish to modify the time on the buzzer, repeat the steps shown. Upon entering the timer control, the time currently remaining will appear, which you will be able to adjust.

**NOTE**

With the Buzzer function, the remaining time will show permanently on the display. With this programmed function, it is not possible to view the time or the total programmed cooking time.

Programming Cooking Time

1. Touch ⊖ or ⊕ until the |→| symbol on the display starts flashing, then press (OK). The indication '00:00' will appear on the display.
2. Select the time after which you want the alarm to sound by pressing ⊖ or ⊕. You will hear 2 beeps to confirm that the time has been set and the clock will start counting down from the selected time. The |→| symbol will flash slowly.
3. Select a function and a cooking temperature using the oven commands.
4. Once the cooking time is up, the oven will turn off, an alarm will sound and the |→| symbol will flash quickly.
5. Touch any key to stop the alarm and turn off the |→| symbol. The oven will switch on again.
6. Set the controls to the 0 position to turn off the oven.

You can change the remaining cooking time at any time by touching ⊖ or ⊕ until the |→| symbol starts to flash quickly. Now press (OK) to change the time.

**NOTE**

With the Cooking Time function, the remaining time will show permanently on the display. You cannot see the current time on the display when this function is set.

Programming the Cooking Stop Time

1. Touch ⊖ or ⊕ until the →| symbol on the display starts to flash and press (OK). The indication '00:00' will appear on the display.
2. Select the time after which you want the alarm to sound by pressing ⊖ or ⊕. You will hear 2 beeps to confirm that the time has been set and the clock will start counting down from the selected time. The →| symbol will flash slowly.
3. Select a cooking function and temperature.
4. When the cycle is finished, the oven will turn itself off, a buzzer will sound and →| symbol will flash quickly.
5. Touch any sensor to stop the alarm and to turn off the →|, symbol. The oven will switch on again.
6. Set the controls to the 0 position to turn off the oven.

You can change the remaining cooking time at any time by touching ⊖ or ⊕ until the →| symbol starts to flash quickly. Now press (OK) to change the time.

Programming Cooking Time and Cooking Stop Time

1. Touch ⊖ or ⊕ until the |→| symbol on the display starts flashing, then press (OK). The indication '00:00' will appear on the display.
2. Select the cooking time by touching ⊖ or ⊕. Next, a double beep will sound, the remaining time will appear on the display and the |→| symbol will flash slowly.

3. Touch \ominus or \oplus until the $\text{I}\rightarrow\text{I}$ symbol on the display starts flashing, then press OK . The indication '00:00' will appear on the display.
4. Select the cooking end time by touching \ominus or \oplus . Next, a double beep will sound and the current time will be displayed on the display.
5. Select a cooking function and temperature. The oven will remain disconnected with the $\text{I}\rightarrow\text{I}$ and $\rightarrow\text{I}$ symbols lit up. The oven is now programmed.
6. When it is time to start cooking, the oven will turn on and will operate for the programmed cooking time.
7. While cooking, the cooking time remaining will be displayed and the $\text{I}\rightarrow\text{I}$ symbol will flash slowly.
8. When the cooking time is up, the oven will turn off, a buzzer will sound, and the $\text{I}\rightarrow\text{I}$ symbol will flash quickly.
9. Touch any sensor to stop the buzzer and turn off the $\text{I}\rightarrow\text{I}$ symbol. The oven will switch on again.
10. Set the controls to the \circ position to turn off the oven.

You can change the remaining cooking time at any time by touching \ominus or \oplus until the $\text{I}\rightarrow\text{I}$ symbol starts to flash quickly. Now press OK to change the time.

Safety instructions

SAFETY CHILD LOCK

This function can be selected at any time while using the oven.

To activate the function, touch and hold the \ominus and \oplus keys at the same time for several seconds until you hear a beep and the L symbol appears on the display. The clock/timer is locked.

If the oven is off and you activate the child safety function, the oven will not work even if a cooking function is selected.

If this function is activated while you are cooking, it will only lock the electronic clock/timer settings.

To disable the function, press the \ominus and \oplus keys at the same time for several seconds until you hear a beep.

MANUAL DOOR LOCK

Available in pyrolytic models only.

This function allows the oven door to be locked.



IMPORTANT

This function can only be selected when the oven command functions are set to the rest position \circ .

To activate/deactivate the door lock, follow these steps:

1. Touch \ominus or \oplus until the L symbol on the display starts flashing.
The current door lock status will be displayed: "On" if it is active and "Off" if deactivated.
2. Touch OK , and the status of the lock will be inverted: if the door is unlocked, it will lock and vice versa.
3. Once the door has been locked/unlocked, the new locking status of the door will appear on the display.

In the event that the locking system is active, the L symbol will appear constantly lit on the display.

Teka Hydroclean® function

This function makes it easy to remove grease and other food debris that may have stuck to the sides of the oven.

For easier cleaning, do not allow dirt to accumulate. Clean the oven frequently.

PROGRAMMING THE TEKA HYDROCLEAN® FUNCTION



WARNING



Do not pour water into a hot oven as this can damage the enamel of the oven.

Always run the cycle on a cold oven. The result could be affected and the varnish damaged if it is run when the oven is too hot.

First remove the trays and all accessories from the oven interior, including the tray supports and telescopic guide rails. **To do this, follow the instructions in the installation and maintenance guide accompanying the oven.**

1. With the oven cold, gently pour 250 ml of water into the bottom of the oven cavity and add a few drops of a mild dishwasher detergent.





2. Turn the control dial to the  position.
3. You will hear a beep indicating that the Teka Hydroclean® cycle has started. The  sym-

bol will flash slowly and the time remaining to complete the cycle will appear on the display.



IMPORTANT

The duration of this cycle cannot be changed. To stop the cycle before it is finished, turn the control dial to the  position.



4. When the cycle is finished, the oven will turn itself off, an alarm will sound and the  symbol will flash quickly.



IMPORTANT

Do not open the oven door until the Hydroclean® function is complete.

The cooling cycle is necessary for the function to work properly.

5. Touch any sensor with your fingertip to stop the alarm and turn off the  symbol.
6. Turn the control dial to the  position.
7. Any traces of dirt and excess water can now be removed from the oven with a damp cloth.

The Hydroclean® function takes place at a low temperature. However, cooling times can vary depending on the room temperature.



WARNING

Before touching the inside surface of the oven, make sure that it has cooled properly.

If a deeper clean is required after using the Hydroclean® function, use neutral detergents and non-abrasive sponges.

Pyrolytic self-cleaning function

Function available in models HSB 620 P, HSB 625 P, HSB 630 P and HSB 635 P.



WARNING

Before setting the pyrolytic cleaning cycle, carefully read the safety instructions, which you will find at the start of the Installation and Maintenance guide.

This function allows you to carry out a pyrolytic cleaning cycle during which, due to the high temperatures reached inside the oven, accumulated grease undergoes a carbonisation process.

The general recommendation is to perform a pyrolytic cycle every 4-5 uses, using the most suitable programme according to the level of stains present in the oven. The more stained the oven, the longer the duration of the programme.

During the pyrolytic cycle the light inside the oven will remain off.

PROGRAMMING THE PYROLYTIC FUNCTION



IMPORTANT

Before carrying out the pyrolysis, you must remove all accessories and dishes from the oven, including the shelves and/or telescopic guide rails. To do this, follow the instructions in the installation and maintenance guide accompanying the oven.



WARNING

Clean any spillages or excess dirt from the inside, as these could ignite during the pyrolysis and create a fire hazard.

1. Turn the cooking control dial to the Pyrolysis position
2. After a few seconds, the symbol will light up on the clock display, reading 'P2' (Pyrolysis programme 2).
3. You can now change the pyrolysis programme to P1, P2 or P3 by pressing the or keys:
P1: Light pyrolysis. Lasts 1 hour.
P2: Regular pyrolysis. Lasts 1 hour 30 min.
P3: Intensive pyrolysis. Lasts 2 hours.
4. Once the desired programme has been selected, press . The automatic door lock will be activated immediately.
5. Once the door is locked, the symbol will light up on the clock display and the time remaining before the end of the pyrolysis will appear.



IMPORTANT

At this point, the oven is programmed and the pyrolytic cleaning cycle is under way. During the cycle, none of the oven timer functions may be chosen (except the child lock).

Do not try to open the oven door as this may interrupt the cleaning process.

6. When the pyrolytic cleaning cycle has finished, an alarm will sound, the symbol will flash and you will see the time '0:00' on the clock display.
7. Press any of the timer's keys to disable the alarm.
8. Turn the control dial to the position.
9. The oven's heating process has finished. However, the oven is extremely hot and cannot be used.

The cooling process will continue to operate and the  symbol will remain lit until the oven cools down.



IMPORTANT

As a result of the high temperatures inside the oven, the cooling process may vary depending on the room temperature..

10. Once the oven has cooled down, the  symbol will turn off.
11. Open the oven door and wipe the inside with a damp cloth, removing the ash from the cleaning cycle. Hard-to-reach areas in the oven will need to be cleaned with a non-metallic fibre scourer.
12. Once the oven is clean, do not forget to replace the supports and accessories.
13. The oven is now ready to be used.



IMPORTANT

If any incident is detected in the programming or use of this function, consult the installation and maintenance guide included with your oven.

CANCELLING THE PYROLYTIC FUNCTION

Pyrolysis is an automatic function and therefore it can only be activated from the timer programme. To cancel a pyrolysis in progress it is necessary to reset the oven, following the instructions below:

1. Set the control dial to the  position.

The timer display will appear as follows

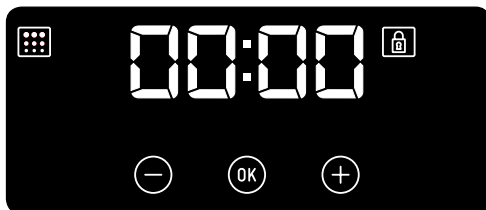

2. Depending on the internal temperature of the oven, either of the two following situations could arise:
 - a) Dangerous internal temperature: In this case, the door will remain locked until the temperature reaches safe levels.
 - b) Safe internal temperature: If the temperature inside the oven is safe, the door will be unlocked immediately.
3. Once the door has been unlocked and can be opened, the time will show once again on the timer display.

Description du four

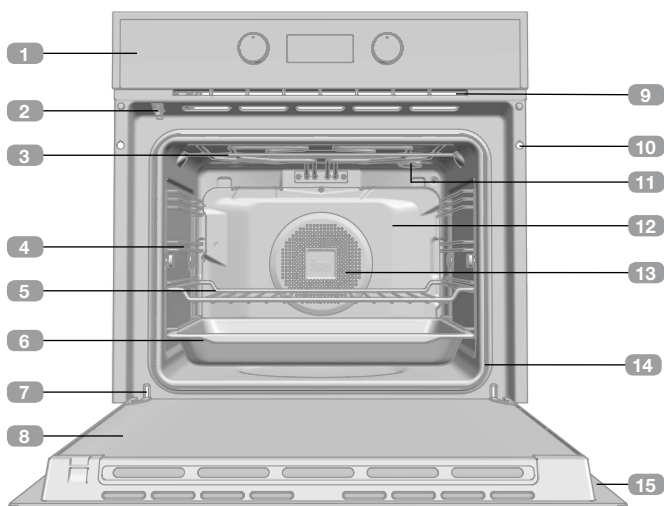

- 1 Panneau de commande
- 2 Verrouillage de porte (pour les modèles à pyrolyse uniquement)
- 3 Résistance du grill
- 4 Support plaques
- 5 Grille
- 6 Plaque
- 7 Charnière
- 8 Vitre intérieure
- 9 Sortie d'air de refroidissement
- 10 Fixation au meuble
- 11 Ampoule
- 12 Panneau du fond
- 13 Turbine
- 14 Joint de four
- 15 Porte

Panneau frontal des commandes

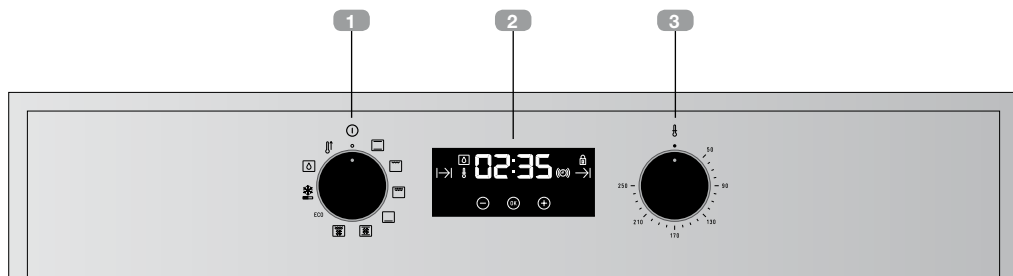

- 1 Sélecteur de fonctions
- 2 Horloge électronique
- 3 Sélecteur de températures

Symboles du sélecteur de fonctions



Modèles HSB 630, HSB 635



Modèle HSB 645



Modèles HSB 625 P, HSB 620 P, HSB 635 P, HSB 630 P



Fonctions du four



INFORMATION

Consultez le guide de cuisson fourni avec votre four pour lire la description des usages de chacune des fonctions.

○ ARRÊT DU FOUR

CUISSON TRADITIONNELLE

GRIL

MAXI GRIL

SOLE

MAXI GRIL AVEC TURBINE

CUISSON TRADITIONNELLE À TURBINE

TURBO

PIZZA

ECO MODE ECO

DÉCONGÉLATION

HYDROCLEAN®

PYROLYSE

PRÉCHAUFFAGE RAPIDE

Description de l'horloge électronique



1 TOUCHES

(-), (OK) et (+) : Permettent de programmer les fonctions de l'horloge électronique.

2 SYMBOLES

Fonctions de l'horloge

(🔔) **AVERTISSEUR** : Allumé lorsque la fonction de l'avertisseur de l'horloge est sélectionnée. Il émet un signal sonore lorsque la durée programmée est écoulée. Le four ne s'éteint pas à la fin de la durée programmée. Cette fonction peut également être utilisée en cours de cuisson.

⏪ et ⏩ **PROGRAMMATION** : Allumé pour indiquer que le four a été programmé (durée, fin ou les deux).

- ⏪ **Durée de cuisson** : Permet de régler le temps de cuisson. Le four s'éteint automatiquement au terme de la durée sélectionnée.
- ⏩ **Heure de fin de cuisson** : Permet de régler le temps de cuisson jusqu'à une certaine heure. Lorsque l'heure sélectionnée est atteinte, le four s'éteint automatiquement.
- ⏪ et ⏩ **durée et fin de cuisson** : Permet de programmer la durée et l'heure de fin de cuisson. Le four se met en marche automatiquement afin que celui-ci fonctionne pendant le temps de cuisson sélectionné (durée). Il s'éteint automatiquement à l'heure indiquée (fin de cuisson).

🔒 **VERROUILLAGE DE L'HORLOGE** : Il indique que les touches tactiles de l'horloge sont verrouillées afin d'éviter que les enfants en bas âge ne puissent les utiliser. Il indique que les touches tactiles de l'horloge sont verrouillées afin d'éviter que les enfants en bas âge ne puissent les utiliser.

Fonctions supplémentaires

🔥 **CHAUFFAGE** : Indique que le four transmet actuellement de la chaleur à l'aliment.

🔥 **HYDROCLEAN** : Allumé pendant la fonction de nettoyage Teka Hydroclean®.

🔥 **PYROLYSE** : Pour les modèles à pyrolyse uniquement. Allumé pendant la fonction de nettoyage à pyrolyse.

🔒 **VERROUILLAGE DE PORTE** : Pour les modèles à pyrolyse uniquement. Indique que la porte du four est bloquée. Le blocage est manuel ou automatique pendant la fonction pyrolyse.



MISE EN GARDE

La sensibilité des touches tactiles s'adapte aux conditions ambiantes en permanence. Veillez à ce que la surface du panneau de commandes frontal soit propre et libre de tout obstacle lorsque vous branchez le four au secteur électrique.

Il est nécessaire de débrancher le four du secteur électrique et de le rebrancher après un court instant si l'horloge ne répond pas correctement lorsque vous appuyez sur les touches. Ce procédé permet de régler automatiquement les commandes tactiles qui répondront de nouveau lorsque vous les toucherez avec le doigt.

RÉGLAGE DE L'HEURE

- Lorsque vous branchez le four, l'indication 12:00 se met à clignoter sur l'horloge.

- Appuyez sur \ominus ou \oplus pour régler l'heure puis les minutes. 2 bips sonores consécutifs retentissent alors en guise de confirmation de la sélection de l'heure.
- Si vous souhaitez modifier l'heure, appuyez sur \ominus ou \oplus jusqu'à ce que l'heure apparaisse en clignotant. Appuyez sur OK et suivez les mêmes étapes décrites ci-dessus.



REMARQUE

L'horloge est pourvue du mode éclairage nocturne, de façon à réduire l'intensité lumineuse de l'écran entre minuit et 6 heures.



MISE EN GARDE

En cas de coupure de courant, toute la programmation de l'horloge électronique est annulée et l'indication 12:00 se met à clignoter sur l'écran. Il vous faudra remettre l'horloge à l'heure et procéder à une nouvelle programmation.

Fonctionnement du four

FONCTIONNEMENT MANUEL

- Une fois l'horloge réglée, votre four est prêt à fonctionner. Sélectionnez une fonction de cuisson et une température.



INFORMATION

Dans les modèles avec régulation électronique de la température, lorsque vous tournez le sélecteur, la température s'affiche sur l'écran de l'horloge.

Une fois la température sélectionnée, l'horloge sera de nouveau affichée automatiquement à l'écran.

- Vous remarquerez que le symbole flame s'allume durant la cuisson, indiquant ainsi que la chaleur est transmise à l'aliment. Ce symbole s'éteint lorsque la température sélectionnée est atteinte.
- Pour éteindre le four, placez les commandes sur la position \circ .



INFORMATION

Lorsque vous démarrez une cuisson, votre four affiche par défaut la durée totale de la cuisson en cours.

En appuyant sur OK vous pouvez remplacer la visualisation du temps de cuisson par celle de l'heure actuelle.

FONCTIONNEMENT MINUTERIE DU FOUR

Programmation de l'avertisseur

1. Appuyez sur \ominus ou \oplus jusqu'à ce que le symbole clock se mette à clignoter sur l'écran et appuyez sur OK . L'écran affiche alors l'indication 00:00.
2. Sélectionnez le temps après lequel vous souhaitez que l'horloge sonne en appuyant sur \ominus ou \oplus . 2 bips sonores consécutifs sont alors émis à titre de confirmation et le compte à rebours s'affiche sur l'écran. Le symbole clock se met à clignoter lentement.
3. Une fois terminé, un signal sonore retentit pendant 90 secondes et le symbole clock se met à clignoter rapidement.



REMARQUE

Le four ne s'éteint pas au terme du temps programmé lorsque la fonction Avertisseur est activée.

- Appuyez sur n'importe quelle touche pour couper le signal sonore. Le symbole (🔊) s'éteint.

Pour modifier la durée de l'avertisseur, effectuez à nouveau les étapes indiquées. À l'affichage du minuteur, apparaît le temps restant actuel que vous pouvez modifier.



REMARQUE

Avec la fonction Avertisseur, le temps restant s'affiche sur l'écran de manière permanente. Lorsque cette fonction est programmée, il n'est pas possible de visualiser l'heure ni la durée de cuisson totale programmée.

Programmation de la durée de cuisson

- Appuyez sur \ominus ou \oplus jusqu'à ce que le symbole \rightarrow se mette à clignoter sur l'écran et appuyez sur OK . L'écran affiche alors l'indication 00:00.
- Sélectionnez le temps après lequel vous souhaitez que l'horloge sonne en appuyant sur \ominus ou \oplus . 2 bips sonores consécutifs sont alors émis à titre de confirmation et le compte à rebours s'affiche sur l'écran. Le symbole \rightarrow se met à clignoter lentement.
- Sélectionnez une fonction et une température de cuisson au moyen des commandes du four.
- Une fois la durée de cuisson écoulée, le four s'éteint, un signal sonore retentit et le symbole \rightarrow se met à clignoter rapidement.
- Appuyez sur n'importe quelle touche pour couper le signal sonore et éteindre le symbole \rightarrow . Le four se remet alors sous tension.
- Placez les commandes sur la position \circ pour éteindre le four.

Vous pouvez modifier à tout moment le temps de cuisson restant en appuyant sur \ominus ou \oplus jusqu'à ce que le symbole \rightarrow se mette à clignoter rapidement. Ensuite, appuyez sur OK pour modifier la durée.



REMARQUE

Avec la fonction Avertisseur, le temps restant s'affiche sur l'écran de manière permanente. Lorsque cette fonction est programmée, il n'est pas possible de visualiser l'heure ni la durée de cuisson totale programmée.

Programmation de l'heure de fin de cuisson

- Appuyez sur \ominus ou \oplus jusqu'à ce que le symbole \rightarrow se mette à clignoter sur l'écran et appuyez sur OK . L'écran affiche alors l'indication 00:00.
- Sélectionnez le temps après lequel vous souhaitez que l'horloge sonne en appuyant sur \ominus ou \oplus . 2 bips sonores consécutifs sont alors émis à titre de confirmation et le compte à rebours s'affiche sur l'écran. Le symbole \rightarrow se met à clignoter lentement.
- Sélectionnez une fonction et une température de cuisson.
- Une fois la durée de cuisson écoulée, le four s'éteint, un signal sonore retentit et le symbole \rightarrow se met à clignoter rapidement.
- Appuyez sur n'importe quelle touche pour couper le signal sonore et éteindre le symbole \rightarrow . Le four se remet alors sous tension.
- Placez les commandes sur la position \circ pour éteindre le four.

Vous pouvez modifier à tout moment le temps de cuisson restant en appuyant sur \ominus ou \oplus jusqu'à ce que le symbole \rightarrow se mette à clignoter rapidement. Ensuite, appuyez sur OK pour modifier la durée.

Programmation de la durée et fin de cuisson

- Appuyez sur \ominus ou \oplus jusqu'à ce que le symbole \rightarrow clignote sur l'écran et appuyez sur OK . L'écran affiche alors l'indication 00:00.
- Sélectionnez la durée de cuisson en appuyant sur \ominus ou \oplus . 2 bips consécutifs sont alors émis, le temps restant s'affiche

sur l'écran et le symbole $\rightarrow|$ se met à clignoter lentement.

3. Appuyez sur \ominus ou \oplus jusqu'à ce que le symbole $\rightarrow|$ se mette à clignoter sur l'écran et appuyez sur OK . L'écran affiche alors l'indication 00:00.
4. Sélectionnez l'heure de fin de cuisson, en appuyant sur \ominus ou \oplus . 2 bips sonores consécutifs sont alors émis et l'heure actuelle s'affiche à l'écran.
5. Sélectionnez une fonction et une température de cuisson. Le four restera éteint et les symboles $\rightarrow|$ et $\rightarrow|$ allumés. Votre four est programmé.
6. À l'heure de début de cuisson programmée, le four se met en marche et la cuisson s'effectue pendant la durée sélectionnée.

7. Pendant la cuisson, le temps de cuisson restant s'affiche à l'écran et le symbole $\rightarrow|$ clignote lentement.
8. À l'heure programmée pour la fin de cuisson, le four s'éteint, un signal sonore retentit et le symbole $\rightarrow|$ se met à clignoter rapidement.
9. Appuyez sur n'importe quelle commande tactile pour couper le signal sonore et éteindre le symbole $\rightarrow|$. Le four se remet alors sous tension.
10. Placez les commandes sur la position \circ pour éteindre le four.

Vous pouvez modifier à tout moment le temps de cuisson restant en appuyant sur \ominus ou \oplus jusqu'à ce que le symbole $\rightarrow|$ se mette à clignoter rapidement. Ensuite, appuyez sur OK pour modifier la durée.

Fonctions de sécurité

VERROUILLAGE DE SÉCURITÉ POUR LES ENFANTS

Cette fonction peut être sélectionnée à tout moment pendant l'utilisation du four.

Pour activer la fonction, appuyez de façon simultanée et prolongée sur les touches \ominus et \oplus , jusqu'à ce qu'un bip sonore retentisse et que le symbole A s'affiche à l'écran. Ce message indique que l'horloge est verrouillée.

Si la fonction de sécurité enfants est activée lorsque le four est éteint, l'appareil ne fonctionne pas même si une fonction de cuisson est sélectionnée.

Si cette fonction est activée pendant que vous cuisinez avec le four, seule la manipulation de l'horloge électronique sera verrouillée.

Pour désactiver la fonction, maintenez simultanément les touches \ominus et \oplus enfoncées jusqu'à ce qu'un bip sonore retentisse.

VERROUILLAGE MANUEL DE PORTE

Disponible pour les modèles à pyrolyse uniquement.

Cette fonction permet de bloquer la porte du four.



IMPORTANT

Cette fonction ne peut être sélectionnée que si le sélecteur de fonctions du four est placé sur le mode veille \circ .

Pour activer/désactiver le verrouillage de porte, suivez les étapes suivantes :

1. Appuyez sur \ominus ou \oplus jusqu'à ce que le symbole A se mette à clignoter sur l'écran.
L'état actuel du verrouillage de la porte s'affiche alors : « On » s'il est activé et « Off » s'il est désactivé.
2. Appuyez sur OK pour modifier l'état du verrouillage : La porte se verrouillera si elle était déverrouillée, et inversement.
3. Une fois la porte verrouillée/déverrouillée, l'écran affiche l'état de la porte actualisé.

Si le verrouillage est activé, le symbole A s'allume sans clignoter.

Fonction Teka Hydroclean®

Cette fonction facilite le nettoyage des traces de graisse et de saleté pouvant rester collées aux parois du four.

Pour un nettoyage plus efficace, évitez que la saleté ne s'accumule. Nettoyez régulièrement le four.

PROGRAMMER LA FONCTION TEKA HYDROCLEAN®



MISE EN GARDE

Ne versez pas d'eau à l'intérieur du four chaud : cette opération peut endommager l'émail de votre four.

Effectuez systématiquement le cycle de nettoyage lorsque le four est froid. Si le cycle est lancé avec un four trop chaud, il est possible que le résultat ne soit pas celui attendu en plus d'affecter l'émail.

Retirez préalablement les plaques et tous les accessoires présents à l'intérieur du four, y compris les supports de plaques ou les rails télescopiques. **Pour ce faire, suivez les instructions figurant dans le manuel d'installation et d'entretien fourni avec votre four.**

1. Lorsque le four est froid, versez lentement 250 ml d'eau dans la cavité inférieure du four et ajoutez quelques gouttes de produit vaisselle doux.





2. Placez le sélecteur de fonctions sur la position .
3. Un signal sonore est alors émis pour confirmer la mise en marche de la fonction Teka

Hydroclean®, le symbole  se met à clignoter lentement et le temps restant pour que le processus se termine s'affiche à l'écran.



IMPORTANT

La durée de cette fonction ne peut pas être modifiée. Pour arrêter le processus avant la fin, placez le sélecteur de fonctions sur la position .



4. À l'heure de fin de cycle, le four s'éteint, un signal sonore retentit et le symbole  se met à clignoter rapidement.



IMPORTANT

Maintenez la porte du four fermée jusqu'à la fin de la fonction Hydroclean®.

La phase de refroidissement est nécessaire au bon déroulement de cette dernière.

5. Appuyez sur n'importe quelle touche avec votre doigt pour couper le signal sonore et éteindre le symbole .
6. Placez le sélecteur de fonctions sur la position .
7. Les traces de saleté ainsi que l'excédent d'eau présents à l'intérieur du four peuvent alors être retirés à l'aide d'un chiffon humide.

La fonction Hydroclean® est réalisée à basse température. Les durées de refroidissement peuvent néanmoins varier en fonction de la température ambiante.



MISE EN GARDE

Avant de toucher directement la surface intérieure du four, veillez à ce que la température soit appropriée.

Si un nettoyage en profondeur s'avère nécessaire après l'utilisation de la fonction Hydroclean®, utilisez des détergents neutres et des éponges douces non abrasives.

Fonction d'autonettoyage pyrolytique

Fonction disponible sur les modèles HSB 620 P, HSB 625 P, HSB 630 P, HSB 635 P.



MISE EN GARDE

Avant de procéder au cycle de nettoyage pyrolytique, lisez attentivement les instructions de sécurité que vous trouverez au début du manuel d'installation et d'entretien.

Cette fonction vous permet de réaliser un cycle de nettoyage pyrolytique durant lequel, en raison des hautes températures atteintes à l'intérieur du four, se produit un processus de carbonisation des graisses accumulées.

Il est généralement recommandé de réaliser une pyrolyse toutes les 4-5 cuissons et d'utiliser le programme le plus approprié au niveau de saleté du four. Plus le four est sale, plus la durée du programme doit être longue.

L'éclairage intérieur du four restera éteint durant la pyrolyse.

PROGRAMMER LA FONCTION PYROLYSE



IMPORTANT

Avant de lancer la pyrolyse, il est indispensable de retirer tous les accessoires et la vaisselle du four, y compris les supports des plaques et/ou les rails télescopiques. Pour ce faire, suivez les instructions figurant dans le manuel d'installation et d'entretien fourni avec votre four.



MISE EN GARDE

Retirer du four tout écoulement ou résidu de saleté majeur car ils pourraient prendre feu et déclencher un incendie durant la pyrolyse.

1. Placez le sélecteur de fonctions de cuisson sur la position Pyrolyse : .
2. Au bout de quelques secondes, le symbole s'allume et l'indication P2 (programme P2 de pyrolyse) s'affiche sur l'écran de l'horloge.
3. Vous pouvez alors modifier le programme de pyrolyse sur P1, P2 ou P3 en appuyant sur la touche \ominus ou \oplus :
 - P1** : Pyrolyse douce. Durée 1 heure.
 - P2** : Pyrolyse normale. Durée 1 heure et 30 minutes.
 - P3** : Pyrolyse forte. Durée 2 heures.
4. Une fois le programme souhaité sélectionné, appuyez sur . Le verrouillage automatique de porte s'activera immédiatement après.
5. Lorsque la porte est verrouillée, le symbole s'allume sur l'écran de l'horloge et le temps restant avant la fin de la pyrolyse s'affiche.



IMPORTANT

Une fois arrivé à ce stade, le four est programmé et effectue le cycle de nettoyage pyrolytique. Durant ce cycle, vous ne pourrez sélectionner aucune fonction de l'horloge du four, à l'exception de la fonction sécurité pour les enfants.

N'essayez pas non plus d'ouvrir la porte du four au risque d'interrompre le processus de nettoyage.

6. Lorsque le cycle de nettoyage pyrolytique s'achève, un signal sonore retentit, le symbole se met à clignoter et 0:00 s'affiche sur l'écran de l'horloge.
7. Appuyez sur n'importe quel symbole de l'horloge pour arrêter le signal sonore.
8. Placez le sélecteur de fonctions sur la position \circ .
9. Une fois le processus de préchauffage du four terminé, le four restera très chaud et ne pourra être utilisé.

Jusqu'à ce que le four refroidisse, le refroidissement continue de fonctionner et le symbole  reste éclairé.



IMPORTANT

En raison des hautes températures à l'intérieur du four, il se peut que le temps de refroidissement varie en fonction de la température ambiante.

10. Une fois votre four refroidi, le symbole  s'éteint.
11. Ouvrez la porte du four et passez un chiffon humide à l'intérieur de la cavité, afin de retirer la cendre produite durant le cycle de nettoyage. Dans les coins difficiles d'accès à l'intérieur du four, il faudra utiliser une éponge en fibre non métallique.
12. Une fois l'intérieur du four propre, n'oubliez pas de remettre les supports et les ustensiles.
13. Le four est prêt pour une prochaine utilisation.



IMPORTANT

Si vous repérez un quelconque problème dans la programmation et l'utilisation de cette fonction, reportez-vous au guide d'utilisation et d'entretien fourni avec votre four.

ANNULATION DE LA PYROLYSE

La pyrolyse est une fonction automatique, elle se met donc uniquement en marche par le biais de la programmation de l'horloge. Pour annuler une pyrolyse en cours, il est nécessaire de déprogrammer le four en suivant les instructions suivantes :

1. Placez le sélecteur de fonctions sur la position  .

L'écran de l'horloge affiche alors

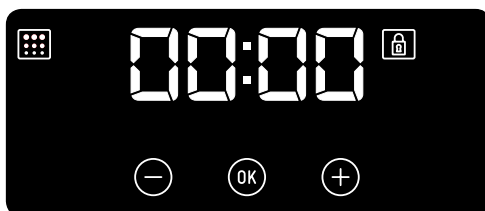

2. Selon les températures à l'intérieur du four, deux situations sont possibles :
 - a) Température intérieure dangereuse : Dans ce cas, la porte reste verrouillée jusqu'à ce que la température ne représente plus de risque.
 - b) Température intérieure sans risque : Si la température à l'intérieur du four ne représente pas de risque, le déverrouillage est réalisé immédiatement.
3. Une fois que la porte s'est déverrouillée et peut être ouverte, l'heure s'affiche de nouveau sur l'écran de l'horloge.

Backofenbeschreibung

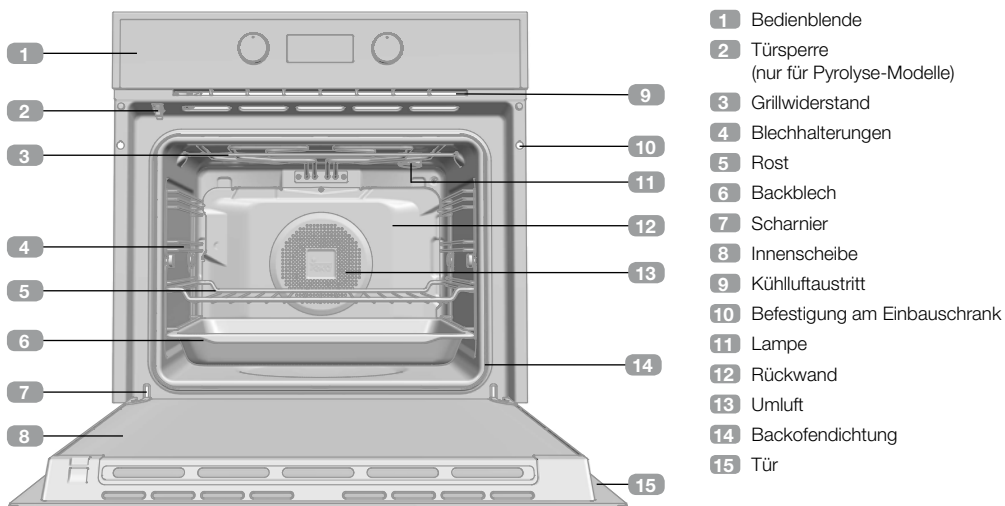

Bedienfeld

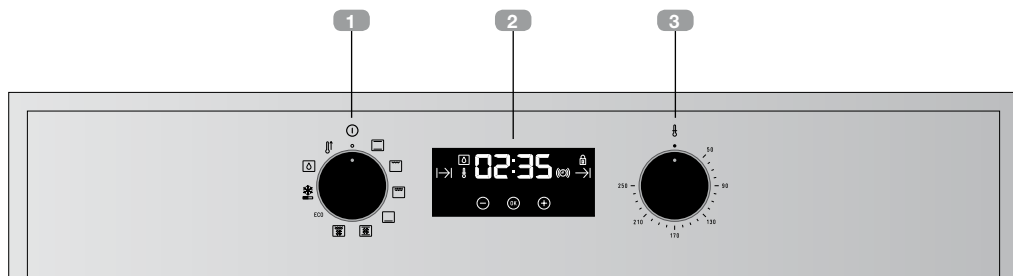

- 1 Funktionswahlschalter
- 2 Elektronische Uhr
- 3 Temperaturwahlschalter

Funktionswahlschaltersymbole



Modelle HSB 630, HSB 635



Modell HSB 645



Modelle HSB 625 P, HSB 620 P, HSB 635 P, HSB 630 P



Backofenfunktionen



HINWEIS

In der zu Ihrem Backofen gehörenden Anleitung zum Garen finden Sie eine Beschreibung der einzelnen Funktionen.

○ AUSSCHALTEN DES BACKOFENS



NORMAL



GRILL



MAXIGRILL



UNTERHITZE



MAXIGRILL MIT UMLUFT



NORMAL MIT UMLUFT



TURBO



PIZZA

ECO **ECO**



AUFTAUEN



HYDROCLEAN



PYROLYSE



SCHNELLAUFHEIZUNG

Beschreibung der elektronischen Uhr



1 TASTEN

⊖, ⊕ und ⊕: Ermöglichen das Programmieren der Funktionen des elektronischen Timers.

2 SYMBOLE

Funktionen der Schaltuhr

⊕ **TIMER:** Leuchtet, wenn die Timer-Funktion gewählt wird. Nach einer gewissen Zeit erzeugt er ein akustisches Signal. Der Backofen wird nicht ausgeschaltet, wenn die Zeit abgelaufen ist. Diese Funktion kann auch genutzt werden, wenn der Backofen am Garen ist.

⊖ und ⊕ **PROGRAMMIERUNG:** Sie leuchten, um anzuzeigen, dass der Backofen programmiert ist (Dauer, Ende oder gesamt).

- ⊖ **Garzeit-Dauer:** Ermöglicht das Garen während einer gewählten Zeit. Danach schaltet sich der Backofen automatisch aus.
- ⊕ **Garzeit-Ende:** Ermöglicht das Garen bis zu einer vorab eingestellten Uhrzeit. Danach schaltet sich der Backofen automatisch aus.
- ⊖ und ⊕ **Garzeit-Dauer und Garzeit-Ende:** Ermöglicht die Einstellung der Dauer und Endzeit des Garvorgangs. Der Backofen schaltet sich automatisch für die vorab eingestellte Garzeit (Dauer) ein und schaltet sich automatisch beim Erreichen der eingestellten Zeit (Garzeit-Ende) ab.

⊕ **SCHALTUHRSPERRE:** Zeigt an, dass die Touch-Tasten der Schaltuhr gesperrt sind, um zu verhindern, dass sie von Kleinkindern manipuliert werden können. Zeigt an, dass die Touch-Tasten der Schaltuhr gesperrt sind, um zu verhindern, dass sie von Kleinkindern manipuliert werden können.

Sonstige Funktionen

- ⊕ **HEIZEN:** Zeigt an, dass der Ofen Wärme auf die Speisen überträgt.
- ⊕ **HYDROCLEAN:** Leuchtet während der Teka Hydroclean® Funktion.
- ⊕ **PYROLYSE:** Nur für Pyrolyse-Modelle. Leuchtet während der Pyrolyse-Reinigungsfunktion.
- ⊕ **TÜRSPERRE:** Nur für Pyrolyse-Modelle. Zeigt an, dass die Tür gesperrt ist. Das kann durch manuelle oder automatische Sperrung während der Pyrolyse-Funktion bedingt sein.



ACHTUNG

Die Empfindlichkeit der Touch-Tasten passt sich ständig den Umgebungsbedingungen an. Wenn Sie den Ofen an das Stromnetz anschließen, müssen Sie darauf achten, dass die Oberfläche des Bedienfeldes sauber und frei von Hindernissen ist.

Sollte die Uhr bei Berührung der Tasten nicht richtig reagieren, ist der Ofen vom Stromnetz zu trennen und nach einem Augenblick wieder anzuschließen. Auf diese Weise stellen sich die Sensoren automatisch richtig ein und reagieren wieder auf Berührung mit dem Finger.

ZEITEINSTELLUNG

- Wenn Sie den Backofen an das Netz anschließen, blinkt auf der Uhr die Anzeige 12:00.

- Durch Berühren von \ominus oder \oplus werden die Stunden und danach die Minuten eingestellt. Anschließend ertönen 2 aufeinanderfolgende Pieptöne zur Bestätigung der gewählten Uhrzeit.
- Wenn Sie die Uhrzeit ändern möchten, müssen Sie \ominus oder \oplus berühren, bis die Uhrzeit blinkt. Berühren Sie OK und folgen Sie den im obigen Punkt beschriebenen Schritten.



ANMERKUNG

Ihre Uhr besitzt einen nächtlichen Beleuchtungsmodus, sodass die Lichtintensität

des Displays zwischen 00:00 und 6:00 Uhr sinkt.



ACHTUNG

Im Falle eines Stromausfalls wird die gesamte Programmierung der elektronischen Uhr gelöscht und auf der Uhr blinkt die Anzeige 12:00. Sie müssen die Uhr dann wieder einstellen und erneut programmieren.

Bedienung des Backofens

MANUELLER BETRIEB

- Nach Einstellung der Uhrzeit ist der Backofen funktionsbereit. Wählen Sie eine Garfunktion und eine Temperatur.



HINWEIS

Bei Modellen mit elektronischer Temperatureinstellung erscheint die Temperatur auf der Uhranzeige, sobald der Wahlschalter gedreht wird.

Nachdem die Temperatur ausgewählt wurde, erscheint wieder automatisch die Uhrzeit auf der Anzeige.

- Sie sehen, dass das Symbol fl während des Garens leuchtet, um die Wärmeübertragung auf das Essen anzuzeigen. Dieses Symbol erlischt, wenn die gewählte Temperatur erreicht ist.
- Zum Ausschalten des Backofens müssen Sie die Schalter auf die Position auf die Position \circ stellen.



HINWEIS

Wenn Sie mit dem Garen beginnen, zeigt Ihr Backofen als Defaultwert die Gesamtdauer des laufenden Garvorgangs an.

Durch Drücken OK können Sie zwischen Garzeitanzeige und der aktuellen Uhrzeit wechseln.

BACKOFENFUNKTION MIT ZEITSCHALTUNG

Programmierung des Timers

1. Berühren Sie \ominus oder \oplus , bis das Symbol Ⓢ auf dem Display blinkt, und drücken Sie OK . Auf dem Display erscheint 00:00.
2. Wählen Sie die Zeitdauer, nach deren Ablauf der Timer ertönen soll, indem Sie \ominus oder \oplus drücken. Danach ertönen zur Bestätigung 2 aufeinander folgende Pieptöne und der Countdown ab dem gewählten Zeitpunkt wird angezeigt. Das Symbol Ⓢ blinkt langsam.
3. Wenn die Zeit zu Ende ist, ertönt 90 Sekunden lang ein akustisches Signal und das Symbol Ⓢ blinkt schnell.



ANMERKUNG

Bei der Timerfunktion schaltet sich der Backofen nach Ablauf der programmierten Dauer nicht ab.

- Berühren Sie eine beliebige Taste, um das akustische Signal zu stoppen. Im selben Moment schaltet sich das Symbol Ⓞ aus.

Wenn Sie die Timer-Zeit ändern möchten, müssen Sie die gezeigten Schritte erneut ausführen. Wenn Sie auf den Timer zugreifen, erscheint die aktuell verbleibende Zeit. Diese kann geändert werden.



ANMERKUNG

Bei der Timerfunktion wird die verbleibende Zeit permanent auf dem Display angezeigt. Wenn diese Funktion programmiert ist, kann weder die Uhrzeit noch die Gesamtzeit des programmierten Garvorgangs angezeigt werden.

Programmierung der Gardauer

- Berühren Sie \ominus oder \oplus , bis das Symbol $\rightarrow|$ auf dem Display blinkt, und drücken Sie Ⓞ . Auf dem Display erscheint 00:00.
- Wählen Sie die Zeitdauer, nach deren Ablauf der Timer ertönen soll, indem Sie \ominus oder \oplus drücken. Danach ertönen zur Bestätigung 2 aufeinander folgende Pieptöne und es wird der Countdown ab dem gewählten Zeitpunkt angezeigt. Das Symbol $\rightarrow|$ blinkt langsam.
- Wählen Sie mit den Backofenschaltern eine Funktion und eine Gartemperatur.
- Nach Ablauf der Garzeit schaltet sich der Backofen aus, es ertönt ein akustisches Signal und das Symbol $\rightarrow|$ blinkt schnell.
- Berühren Sie eine beliebige Taste, um das akustische Signal zu stoppen und das Symbol $\rightarrow|$ auszuschalten. Der Backofen schaltet sich wieder ein.
- Stellen Sie die Schalter ⦿ auf die Ausschaltstellung des Backofens.

Sie können jederzeit die restliche Gardauer ändern, indem Sie \ominus oder \oplus berühren, bis das Symbol $\rightarrow|$ schnell blinkt. Berühren Sie anschließend Ⓞ , um die Zeit zu ändern.



ANMERKUNG

Bei der Gardauerfunktion wird die verbleibende Zeit permanent auf dem Display angezeigt. Ist die Funktion programmiert, kann die aktuelle Uhrzeit nicht auf dem Display angezeigt werden.

Programmierung des Garzeit-Endes

- Berühren Sie die Touchtaste \ominus oder \oplus , bis das Symbol $\rightarrow|$ auf dem Display blinkt, und drücken Sie Ⓞ . Auf dem Display erscheint 00:00.
- Wählen Sie die Zeitdauer, nach deren Ablauf der Timer ertönen soll, indem Sie \ominus oder \oplus drücken. Danach ertönen zur Bestätigung 2 aufeinander folgende Pieptöne und es wird der Countdown ab dem gewählten Zeitpunkt angezeigt. Das Symbol $\rightarrow|$ blinkt langsam.
- Wählen Sie eine Garfunktion und -temperatur.
- Nach Ablauf der programmierten Zeit schaltet sich der Backofen aus, es ertönt ein akustisches Signal und das Symbol $\rightarrow|$ blinkt schnell.
- Berühren Sie irgendeine Taste, um das akustische Signal zu stoppen und das Symbol $\rightarrow|$ auszuschalten. Der Backofen schaltet sich wieder ein.
- Stellen Sie die Schalter ⦿ auf die Ausschaltstellung des Backofens.

Sie können jederzeit die restliche Gardauer ändern, indem Sie \ominus oder \oplus berühren, bis das Symbol $\rightarrow|$ schnell blinkt. Berühren Sie anschließend Ⓞ , um die Zeit zu ändern.

Programmierung der Gardauer und des Garzeit-Endes

- Berühren Sie \ominus oder \oplus , bis das Symbol auf dem Display blinkt $\rightarrow|$, und drücken Sie Ⓞ . Auf dem Display erscheint 00:00.
- Wählen Sie die Gardauer, indem Sie \ominus oder \oplus berühren. Anschließend ertönen 2 aufeinanderfolgende Pieptöne und die ver-

- bleibende Garzeit wird auf dem Display angezeigt und das Symbol $\text{I} \rightarrow \text{I}$ blinkt langsam.
- Berühren Sie \ominus oder \oplus , bis das Symbol $\rightarrow \text{I}$ auf dem Display blinkt, und drücken Sie OK . Auf dem Display erscheint 00:00.
 - Wählen Sie die Endzeit des Garens, indem Sie \ominus oder \oplus berühren. Anschließend ertönen 2 aufeinanderfolgende Pieptöne und die aktuelle Uhrzeit wird auf dem Display angezeigt.
 - Wählen Sie eine Garfunktion und -temperatur. Der Backofen bleibt ausgeschaltet und die Symbole $\text{I} \rightarrow \text{I}$ und $\rightarrow \text{I}$ leuchten weiter. Ihr Backofen ist nun programmiert.
 - Wenn die eingestellte Uhrzeit des Garbeginns erreicht ist, schaltet sich der Backofen ein und führt den Garvorgang während der vorgewählten Zeit durch.

- Während des Garvorgangs wird die Restgarzeit angezeigt und das Symbol $\text{I} \rightarrow \text{I}$ blinkt langsam.
- Nach Ablauf der programmierten Zeit schaltet sich der Backofen aus, es ertönt ein akustisches Signal und das Symbol $\text{I} \rightarrow \text{I}$ blinkt schnell.
- Berühren Sie eine beliebige Taste, um das akustische Signal zu stoppen und das Symbol $\text{I} \rightarrow \text{I}$ auszuschalten. Der Backofen schaltet sich wieder ein.
- Stellen Sie die Schalter auf Position \circ , um den Ofen auszuschalten.

Sie können jederzeit die restliche Gardauer ändern, indem Sie \ominus oder \oplus berühren, bis das Symbol $\text{I} \rightarrow \text{I}$ schnell blinkt. Berühren Sie anschließend OK , um die Zeit zu ändern.

Sicherheitsfunktionen

SICHERHEITSSPERRE FÜR KINDER

Diese Funktion kann während des Backofenbetriebs jederzeit gewählt werden.

Um die Funktion zu aktivieren, berühren Sie gleichzeitig die Tasten \ominus und \oplus und halten diese gedrückt, bis Sie 1 Piepton hören und auf dem Display das Symbol $\text{I} \text{ I}$ erscheint. Die Uhr ist blockiert.

Wenn der Backofen ausgeschaltet ist und Sie die Kindersicherung aktivieren, gart der Backofen auch dann nicht, wenn Sie eine Garfunktion wählen.

Wenn Sie diese Funktion aktivieren, während Sie mit dem Ofen backen oder braten, blockieren Sie nur die Handhabung des elektronischen Timers.

Um die Funktion auszuschalten, berühren Sie gleichzeitig die Tasten \ominus und \oplus und halten diese gedrückt, bis Sie 1 Piepton hören.

MANUELLE TÜRSPERRE

Nur für Pyrolyse-Modelle erhältlich.

Mit dieser Funktion kann die Backofentür gesperrt werden.



WICHTIG

Diese Funktion kann nur gewählt werden, wenn der Funktionsschalter des Backofens auf der Ruhestellung \circ steht.

Um die Türsperre ein- / auszuschalten, müssen Sie folgende Schritte durchführen:

- Berühren Sie \ominus oder \oplus , bis das Symbol $\text{I} \text{ I}$ auf dem Display blinkt.
Der aktuelle Status der Türsperre wird angezeigt: "On" für eingeschaltet und "Off" für ausgeschaltet.
- Berühren Sie OK , und die Sperre schaltet auf den entgegengesetzten Zustand des aktuellen um: ist die Tür gesperrt, wird sie entsperrt, oder umgekehrt.
- Sobald die Tür gesperrt / entsperrt ist, erscheint auf dem Display der neue Status der Türsperre.

Wenn die Sperre eingeschaltet ist, leuchtet das Symbol $\text{I} \text{ I}$ auf dem Display durchgehend.

Teka Hydroclean® Funktion

Mit dieser Funktion wird die Reinigung der Fett- und Schmutzreste, die an den Backofenwänden haften, erleichtert.

Verhindern Sie die Ansammlung von Schmutz, damit die Reinigung leichter erfolgen kann. Reinigen Sie den Backofen regelmäßig.

PROGRAMMIERUNG DER TEKA HYDROCLEAN® FUNKTION



ACHTUNG

Gießen Sie kein Wasser in den heißen Backofen. Dadurch könnte die Emaillierung beschädigt werden.

Führen Sie den Reinigungszyklus immer bei kaltem Ofen aus. Wenn Sie ihn bei zu heißem Backofen durchführen, kann das Ergebnis beeinträchtigt und sin außerdem die Emaillierung beschädigt werden.

Nehmen Sie vorher die Bleche und alle Zubehörteile inkl. die Blechhalterungen oder ausziehbaren Schienen aus dem Backofeninneren. **Befolgen Sie dafür die Anweisungen, die im Einbau- und Wartungshandbuch, das zum Lieferumfang des Backofens gehört, angegeben sind.**

1. Bei kaltem Ofen müssen Sie langsam 250 ml Wasser in den unteren Teil der Backofenröhre gießen und ein paar Tropfen mildes Geschirrspülmittel hinzufügen.





2. Drehen Sie den Funktionswahlschalter auf Position .
3. Im Anschluss ertönt ein akustisches Signal zur Bestätigung, dass die Teka Hydroclean®

Funktion eingeschaltet wurde. Das Symbol  blinkt langsam und auf dem Display wird die Zeit angezeigt, die bis zum Ende der Funktion verbleibt.



WICHTIG

Die Dauer dieser Funktion kann nicht geändert werden. Um sie vorher zu beenden, müssen Sie den Funktionswahlschalter auf die Position  stellen.



4. Nach Ablauf der programmierten Zeit schaltet sich der Backofen aus, es ertönt ein akustisches Signal und das Symbol  blinkt schnell.



WICHTIG

Öffnen Sie die Ofentür nicht, bis die Hydroclean® Funktion beendet ist.

Die Abkühlphase ist für den korrekten Ablauf der Funktion notwendig.

5. Berühren Sie mit dem Finger eine beliebige Taste, um das akustische Signal und das Symbol  auszuschalten.
6. Drehen Sie den Funktionswahlschalter auf Position .
7. Der Backofen ist jetzt für die Entfernung der Schmutzreste mit einem feuchten Tuch wie auch für die Entnahme des im Inneren verbliebenen Wassers bereit.

Die Hydroclean® Funktion erfolgt bei niedriger Temperatur. Allerdings kann die Abkühlzeit je nach Außentemperatur unterschiedlich sein.



ACHTUNG

Vergewissern Sie sich, dass die Innenflächen des Ofens die richtige Temperatur haben, bevor Sie sie berühren.

Sollte nach der Hydroclean® Funktion eine gründlichere Reinigung erforderlich sein, müssen Sie neutrale Reinigungsmittel und nicht scheuernde Schwämme verwenden.

Selbstreinigungsfunktion anhand Pyrolyse

Bei den Modellen HSB 620 P, HSB 625 P, HSB 630 P und HSB 635 P erhältliche Funktion.



ACHTUNG

Bevor Sie den Reinigungszyklus anhand Pyrolyse ausführen, müssen Sie die Sicherheitsanleitungen im Einbau- und Wartungshandbuch aufmerksam lesen.

Mit dieser Funktion erfolgt ein Reinigungszyklus, anhand Pyrolyse, bei dem das angesammelte Fett durch die heißen Temperaturen, die im Backofeninneren entstehen, verbrannt werden.

Generell wird empfohlen, alle 4-5 Garvorgänge eine Pyrolyse durchzuführen und dabei das je nach Verschmutzungsgrad des Backofens geeignetste Programm zu wählen. Bei stärkerer Verschmutzung müssen Sie ein längeres Programm wählen.

Während der Pyrolyse bleibt das Innenlicht des Backofens ausgeschaltet.

PYROLYSE-FUNKTION PROGRAMMIEREN



WICHTIG

Vor der Durchführung der Pyrolyse entfernen Sie bitte sämtliches Zubehör und Geschirr aus dem Backofen, einschließlich der Führungsschienen der Backbleche und/oder der Teleskopauszüge. Befolgen Sie dafür die Anweisungen, die im Einbau- und Wartungshandbuch, das zum Lieferumfang des Backofens gehört, angegeben sind.



ACHTUNG

Entfernen Sie Speisereste oder übermäßigen Schmutz, denn diese könnten sich während der Pyrolyse entzünden und Brandgefahr verursachen.

1. Drehen Sie den Garfunktionswahlknopf auf Position Pyrolyse:
2. Nach ein paar Sekunden leuchtet auf dem Schaltuhrdisplay das Symbol
3. Jetzt können Sie das Pyrolyse-Programm auf P1, P2 oder P3 ändern, indem Sie die Tasten \ominus oder \oplus drücken:
P1: Sanfte Pyrolyse. Dauer 1 Stunde.
P2: Normale Pyrolyse. Dauer 1 Stunde und 30 min.
P3: Intensive Pyrolyse. Dauer 2 Stunden.
4. Nach Anwahl des gewünschten Programms, drücken Sie
5. Sobald die Tür gesperrt ist, leuchtet das Symbol



WICHTIG

Zu diesem Zeitpunkt ist der Backofen programmiert und führt den Pyrolyse-reinigungsvorgang durch. Während der Ausführung dieses Vorgangs kann keine Funktion der Backofenuhr außer der Kindersicherung gewählt werden.

Versuchen Sie auch nicht, die Backofentür zu öffnen, weil dadurch der Reinigungsprozess unterbrochen werden könnte.

6. Nach Beendigung der Pyrolyse-Reinigung ertönt ein akustisches Signal und das Symbol blinkt. Auf dem Display der Uhr erscheint 0:00.
7. Drücken Sie eine beliebige Taste der Uhr, um das Signal abzustellen.
8. Drehen Sie den Funktionswahlschalter auf Position \circ .
9. Der Aufheizvorgang des Backofens ist beendet; dennoch ist der Backofen extrem heiß und kann nicht benutzt werden.

Solange der Ofen nicht abgekühlt ist, bleibt die Kühlung in Betrieb und das Symbol  leuchtet weiter.



WICHTIG

Aufgrund der hohen Temperaturen im Backofeninneren kann die Abkühldauer in Abhängigkeit von der Raumtemperatur schwanken.

10. Wenn der Backofen abgekühlt ist, erlischt das Symbol .
11. Öffnen Sie die Backofentür und entfernen Sie mit einem feuchten Tuch die Asche, die während des Reinigungsvorgangs entstanden ist. Reinigen Sie die schwer zugänglichen Stellen im Innenraum mit einem nichtmetallischen Topfkratzer.
12. Vergessen Sie nach der Reinigung des Backofeninnenraums bitte nicht, die Halterungen und ihre Zubehörteile wieder einzubauen.
13. Ihr Backofen ist jetzt für einen neuen Garvorgang betriebsbereit.



WICHTIG

Sollten Sie das eine Besonderheit bei der Programmierung oder Bedienung dieser Funktion feststellen, müssen Sie das im Einbau- und Wartungshandbuch, das zum Lieferumfang Ihres Backofens gehört, nachlesen.

ABBRUCH DER PYROLYSE

Die Pyrolyse ist eine automatische Funktion und kann als solche nur durch Programmieren der Uhr gestartet werden. Um einen laufenden Pyrolyse-Vorgang abubrechen, muss die Programmierung des Backofens wie folgt annulliert werden:

1. Drehen Sie den Funktionswahlknopf auf Position .

Auf dem Schaltuhrdisplay erscheint

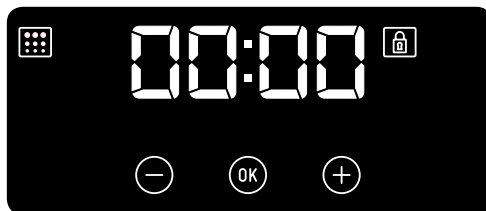

2. Je nach Innentemperatur im Backofen können die beiden folgenden Situationen eintreten:
 - a) Gefährliche Innentemperatur: In diesem Fall bleibt die Tür so lange gesperrt, bis die Temperatur sichere Werte erreicht.
 - b) Sichere Innentemperatur: Wenn die Innentemperatur im Backofen sicher ist, erfolgt die Entsperrung sofort.
3. Sobald die Tür entsperrt ist und geöffnet werden kann, wird die Uhrzeit wieder auf dem Schaltuhrdisplay angezeigt.

**ENERG**

енергия · ενεργεια

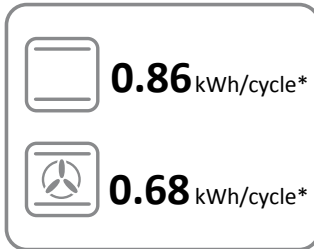
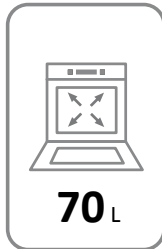
**HSB 635 / HSB 630**

* цикл · cyclus · portion · zyklus · πρόγραμμα · ciclo · tsükkel · ohjelma · ciklus · ciklas · cikls · ciklu · cyclus · cykl · ciclu · program · cykel

65/2014

EEI _{cav} *	81
N° cav *	1
M	26 kg

* затв.отдел. · ovnrum · θαλάμου · prostor za pečenje · kavità · ovenruimte · incintă · prostor za peko · kavitet



ENERG Y IJA
енергия · ενεργεια IE IA



HSB 645



70 L

0.81 kWh/cycle*

0.68 kWh/cycle*

* цикл · cyclus · portion · zyklus · πρόγραμμα · ciclo · tsükkel · ohjelma · ciklus · ciklas · cikls · ciklu · cyclus · cykl · ciclu · program · cykel

65/2014

EEI _{cav} *	81
N° cav *	1
M	26 kg

* затв.отдел. · ovnrum · θαλάμου · prostor za pečenje · kavità · ovenruimte · incintă · prostor za peko · kavitet



ENERG Y IJA
енергия · ενέργεια IE IA



HSB 620 P / HSB 625 P



70_L

0.88 kWh/cycle*

0.68 kWh/cycle*

* цикл · cyclus · portion · zykus · πρόγραμμα · ciclo · tsükkel · ohjelma · ciklus · ciklas · cikls · ciklu · cyclus · cykl · ciclu · program · cykel

65/2014

EEI _{cav} *	81
N° cav *	1
M	30 kg

* затв.отдел. · ovnrum · θαλάμου · prostor za pečenje · kavità · ovenruimte · incintă · prostor za peko · kavitet



ENERG Y IJA
енергия · ενεργεια
IE IA



HSB 630 P / HSB 635 P



70 L

0.88 kWh/cycle*

0.68 kWh/cycle*

* цикъл · cyclus · portion · zyklus · πρόγραμμα · ciclo · tsükkel · ohjelma · ciklus · ciklas · cikls · ciklu · cyclus · cykl · ciclu · program · cykel

65/2014

EEI _{cav} *	81
Nº cav *	1
M	33 kg

* затв.отдел. · ovenrum · θαλάμου · prostor za rešenje · kavità · ovenruimte · incintă · prostor za peko · kavitet

Nuestra aportación a la protección del medio-ambiente: utilizamos papel reciclado.
A nossa contribuição para a protecção do ambiente: utilizamos papel reciclado.
Our contribution to environmental protection: we use recycled paper.
Notre contribution à la protection de l'environnement : nous utilisons du papier recyclé.
Unser Beitrag zum Umweltschutz: wir verwenden umweltfreundliches Papier.
Cod.: 83370603/0603-03

