



DW60M6050**
DW60M6051**
DW60M6040**

Lavastoviglie manuale dell'utente

immagina le possibilità

Grazie per avere acquistato un prodotto Samsung.



SAMSUNG

Istruzioni di sicurezza

Congratulazioni per l'acquisto della tua nuova lavastoviglie Samsung. Questo manuale contiene importanti informazioni riguardanti l'installazione, l'uso e la manutenzione del tuo nuovo apparecchio. Ti consigliamo di leggere le informazioni qui fornite per conoscere i vantaggi offerti dalle funzioni della tua nuova lavastoviglie.

ISTRUZIONI DI SICUREZZA - COSA SAPERE.











Leggi attentamente questo manuale per apprendere l'uso sicuro ed efficiente delle varie funzioni e caratteristiche offerte da questa lavastoviglie, e tieni il manuale in un luogo sicuro vicino all'apparecchio per poterlo consultare ogniqualvolta se ne presenti la necessità. Questo apparecchio deve essere utilizzato solo per lo scopo per il quale è stato progettato, come qui descritto.

Le avvertenze e le importanti istruzioni di sicurezza riportate in questo manuale non coprono tutte le possibili condizioni e situazioni che possono verificarsi. E' responsabilità dell'utente utilizzare l'apparecchio con buonsenso, prestando la massima attenzione e cura in fase di installazione, manutenzione e funzionamento.

Poiché le istruzioni operative qui descritte coprono i vari modelli disponibili, le caratteristiche della lavastoviglie acquistata possono differire leggermente da quelle descritte in questo manuale e non tutti i simboli di avvertenza possono essere applicabili. In caso di domande o dubbi, rivolgiti al Centro assistenza di zona o visita il sito www.samsung.com per trovare le informazioni necessarie.

SIMBOLI DI SICUREZZA E PRECAUZIONI IMPORTANTI

Simboli di sicurezza importanti

 AVVERTENZA	Pericoli o pratiche non sicure che possono causare lesioni personali gravi e/o danni materiali.
 ATTENZIONE	Pericoli o pratiche non sicure che possono causare lesioni personali e/o danni materiali.
 ATTENZIONE	Per evitare rischi di incendio, esplosione, scariche elettriche o lesioni personali durante l'uso della lavastoviglie, seguire queste fondamentali precauzioni:
	NON tentare di.
	NON disassemblare.
	NON toccare.
	Seguire le istruzioni fornite.
	Estrarre la spina dalla presa di corrente.
	Verificare il collegamento a massa dell'apparecchio per evitare scariche elettriche.
	Rivolgersi ad un Centro di assistenza autorizzato per ottenere assistenza.
	Nota

La simbologia di avvertenza ha lo scopo di prevenire eventuali lesioni personali. Seguire le istruzioni scrupolosamente.

Conservare queste istruzioni in un luogo sicuro e accertarsi che eventuali nuovi utenti familiarizzino con il loro contenuto. In caso di cessione dell'apparecchio, consegnare le informazioni al nuovo acquirente.

















Per evitare rischi di incendio, scariche elettriche o lesioni personali durante l'uso dell'apparecchio, seguire queste importanti precauzioni:

1. Questo prodotto non deve essere utilizzato da bambini e adulti che abbiano ridotte capacità fisiche, sensoriali o mentali o siano prive di esperienza o conoscenza, a meno che siano state fornite loro istruzioni per l'uso da parte di una persona responsabile della loro sicurezza o che sovrintenda all'uso dell'apparecchio.
2. **Per l'uso in Europa:** Questo apparecchio può essere utilizzato da bambini di età superiore agli 8 anni e da persone che abbiano ridotte capacità fisiche, sensoriali o mentali o siano prive di esperienza o conoscenza, sotto la supervisione di una persona responsabile o nel caso in cui siano state fornite loro istruzioni per un uso sicuro dell'apparecchio e dei pericoli che esso comporta. Non consentire ai bambini di giocare con l'apparecchio. La pulizia e la manutenzione dell'apparecchio non devono essere svolti da bambini senza la supervisione di un adulto.
3. Controllare che i bambini non giochino con questo apparecchio.
4. Se il cavo di alimentazione è danneggiato, richiederne la sostituzione al costruttore, a un tecnico dell'assistenza o a personale qualificato.
5. Utilizzare il nuovo set di tubi in dotazione all'apparecchio senza riutilizzare i tubi vecchi.
6. Verificare che tappeti o altri oggetti non ostruiscano le aperture di ventilazione dell'apparecchio se queste sono poste alla base del prodotto.
7. **Per l'uso in Europa:** Senza una costante supervisione da parte di un adulto, i bambini di età inferiore ai 3 anni devono essere tenuti lontani dall'apparecchio.

Istruzioni di sicurezza

8. **ATTENZIONE:** Per evitare i rischi connessi a un ripristino involontario del fusibile termico, non alimentare l'apparecchio attraverso un commutatore esterno, come ad esempio un timer, né collegarlo a un circuito regolarmente attivato/disattivato dalla utility.
9. Questo apparecchio è destinato a un uso domestico o applicazioni simili, ad esempio:
 - aree adibite a cucina per il personale di negozi, uffici e altri ambienti lavorativi;
 - aziende agricole
 - uso da parte del cliente in hotel, motel e altri ambienti residenziali;
 - bed and breakfast.
10. Lo sportello non deve essere lasciato aperto in quanto potrebbe rappresentare un pericolo.
11. **AVVERTENZA:** Coltelli e altri utensili taglienti devono essere posizionati nel cestello con le punte rivolte verso il basso o in posizione orizzontale.

ISTRUZIONI PER L'USO DELLA LAVASTOVIGLIE

-  Questa lavastoviglie non è progettata per un uso commerciale. E' intesa per un uso domestico o in ambienti simili lavorativi e residenziali, quali:
- Negozi
 - Uffici e showroom
- e dai residenti di:
- Ostelli e guest house.
-  L'apparecchio deve essere usato come elettrodomestico per la pulizia di piatti e stoviglie, così come specificato nel manuale dell'utente.
Qualsiasi altro uso non è supportato dal costruttore e potrebbe risultare pericoloso.
-  Il produttore non può essere ritenuto responsabile per danni derivanti da un uso o un funzionamento improprio o scorretto dell'apparecchio.
-  **AVVERTENZA**
Non utilizzare solventi nella lavastoviglie. Pericolo di esplosione.
-  **AVVERTENZA**
Non inalare o ingerire il detersivo per lavastoviglie. I detersivi per lavastoviglie contengono sostanze irritanti o corrosive e, se ingeriti, possono causare ustioni a naso, bocca e gola; possono inoltre bloccare la respirazione. Consultare immediatamente un medico in caso di ingestione o inalazione del detersivo.
-  **ATTENZIONE**
Non lasciare lo sportello aperto se non strettamente necessario poiché può rappresentare un ostacolo sul quale inciampare.
-  **ATTENZIONE**
Non appoggiarsi o sedersi sullo sportello aperto. In caso contrario la lavastoviglie potrebbe inclinarsi e danneggiarsi, e provocare lesioni personali.
-  Usare solo detersivo e brillantante formulati per lavastoviglie per uso domestico.
Non usare detersivo liquido.
-  **ATTENZIONE**
Non usare detersivi fortemente acidi
-  Non rabboccare il serbatoio del brillantante con detersivo liquido o in polvere. La mancata osservanza di questa precauzione potrebbe danneggiare gravemente il serbatoio.
-  **ATTENZIONE**
Un accidentale riempimento del serbatoio del sale con detersivo liquido o in polvere potrebbe danneggiare l'addolcitore. Verificare di disporre del tipo corretto di sale per lavastoviglie prima di riempire il serbatoio del sale.
-  Usare solo sale per lavastoviglie dal momento che altri tipi di sale possono contenere additivi insolubili che possono danneggiare il funzionamento dell'addolcitore.
-  **ATTENZIONE**
In un apparecchio dotato di cestello per le posate (incluso a seconda del modello), il processo di lavaggio e asciugatura delle posate è più efficace se queste vengono collocate nel cestello in modo ottimale, con i manici rivolti verso il basso. Tuttavia, per evitare il rischio di lesioni, è possibile collocare coltelli e forchette con i manici rivolti verso l'alto.
-  Il vasellame e gli elementi in plastica non resistenti all'acqua bollente, quali ad esempio contenitori o posate in plastica, non possono essere lavati in lavastoviglie.
Le elevate temperature sviluppate all'interno della lavastoviglie possono provocarne la deformazione o lo scioglimento.
-  Nei modelli dotati della funzione Avvio ritardato, verificare che il dispenser sia asciutto prima di aggiungere il detersivo. Se necessario, asciugarlo. Se viene versato in un dispenser umido, il detersivo può raggrumarsi e non essere quindi sparso uniformemente.

Istruzioni di sicurezza



Coltelli e altri utensili appuntiti devono essere posizionati nel cestello con le punte rivolte verso il basso o in posizione orizzontale.

PROTEZIONE DEI BAMBINI



Questo apparecchio non è un giocattolo! Per evitare il rischio di lesioni, tenere i bambini lontano dall'apparecchio e non permettere loro di giocare vicino o all'interno dell'apparecchio o di azionarne i comandi. I bambini non sono in grado di comprenderne i potenziali pericoli. Pertanto devono essere controllati ogniqualvolta si lavora in cucina. Un bambino che gioca con la lavastoviglie potrebbe rimanervi chiuso dentro.



Questo apparecchio può essere utilizzato da bambini di età superiore agli 8 anni e da persone che abbiano ridotte capacità fisiche, sensoriali o mentali o prive di esperienza o conoscenza, sotto la supervisione di una persona responsabile o nel caso in cui siano state fornite loro istruzioni per un uso sicuro dell'apparecchio e dei pericoli che esso comporta. Non consentire ai bambini di giocare con l'apparecchio.

La pulizia e la manutenzione dell'apparecchio non devono essere svolti da bambini senza la supervisione di un adulto.



I bambini più grandi possono utilizzare l'apparecchio solo se sono state fornite loro chiare istruzioni per l'uso e siano in grado di utilizzarlo in sicurezza, riconoscendo i potenziali rischi di un uso inappropriato.



TENERE I BAMBINI LONTANI DAI DETERSIVI! I detersivi per lavastoviglie contengono sostanze irritanti o corrosive e, se ingeriti, possono causare ustioni a naso, bocca e gola; possono inoltre bloccare la respirazione.

Tenere i bambini lontano dalla lavastoviglie quando lo sportello dell'apparecchio è aperto.

All'interno potrebbero esservi residui di detersivo.

Consultare immediatamente un medico se un bambino inala o ingerisce del detersivo.

ISTRUZIONI PER L'INSTALLAZIONE DELLA LAVASTOVIGLIE



Prima di impostare l'apparecchio, controllare che non vi sia alcun danno visibile. Non utilizzare mai un apparecchio danneggiato. Un apparecchio danneggiato potrebbe rappresentare un pericolo.



La lavastoviglie deve essere collegata a una presa di corrente dotata di apposito interruttore. La presa elettrica deve essere facilmente raggiungibile dopo l'installazione della lavastoviglie in modo che sia possibile scollegare l'apparecchio rapidamente e in qualsiasi momento. (Vedere la sezione "Parti e funzioni" a pagina 11).



Dietro la lavastoviglie non devono essere presenti prese elettriche. Se il retro della lavastoviglie preme contro una presa elettrica, questa potrebbe surriscaldarsi con il conseguente rischio di incendio.



La lavastoviglie non deve essere installata sotto un piano cottura. Le elevate temperature talvolta generate da un piano cottura potrebbero danneggiare la lavastoviglie. Per la stessa ragione, non installarla vicino a fiamme libere o altri apparecchi che possono irradiare calore, quali caloriferi ecc..



Collegare la lavastoviglie alla corrente elettrica solo una volta completata l'installazione e la regolazione dello sportello.



Prima di collegare l'apparecchio, verificare che i dati elettrici riportati sulla targhetta (tensione e carico collegato) corrispondano alla corrente erogata. In caso di dubbi, consultare un elettricista qualificato.



La sicurezza elettrica di questo apparecchio può essere garantita solo quando vi sia continuità tra l'apparecchio e il sistema di messa a terra. E' della massima importanza che i requisiti base di sicurezza siano presenti e regolarmente testati e in caso di dubbi sullo stato dell'impianto elettrico domestico questo deve essere controllato da un elettricista qualificato.

Il costruttore non potrà essere ritenuto responsabile per eventuali conseguenze derivanti da un sistema di messa a terra inappropriato (per es. scariche elettriche).



Non collegare l'apparecchio alla presa di corrente mediante una multipresa o una prolunga. Queste infatti non garantiscono la sicurezza dell'apparecchio (per es. pericolo di surriscaldamento).



Questo apparecchio può essere installato in postazioni mobili, ad esempio su una nave, solo se è stata eseguita da un tecnico qualificato una valutazione dei rischi associata a questo tipo di installazione.



L'alloggiamento in plastica del connettore alla presa dell'acqua contiene un componente elettrico. Non immergere l'alloggiamento nell'acqua.



Nel tubo del sistema Aqua-Stop sono presenti fili elettrici. Non tagliare mai il tubo di carico dell'acqua, anche se troppo lungo.



L'installazione, la manutenzione ed eventuali riparazioni devono essere eseguite solo da personale qualificato e competente in stretta osservanza delle normative locali e nazionali. Le riparazioni eseguite da personale non qualificato possono rappresentare un pericolo. Il costruttore non potrà essere ritenuto responsabile del lavoro eseguito da personale non autorizzato.



Il sistema impermeabile integrato offre protezione contro i danni provocati dall'acqua, a patto che siano rispettate le seguenti condizioni:

- La lavastoviglie sia correttamente installata e collegata.
- Sia stata eseguita una corretta manutenzione e siano state sostituite le parti usurate laddove necessario.
- Il rubinetto sia stato chiuso in caso di inutilizzo dell'apparecchio per un lungo periodo di tempo (per es. durante le vacanze).
- Il sistema impermeabile entra in funzione anche se l'apparecchio è spento. Tuttavia, l'apparecchio deve essere collegato alla corrente elettrica.



Un apparecchio danneggiato può rappresentare un pericolo. Se la lavastoviglie si danneggia, scollegarla dalla corrente elettrica e rivolgersi al rivenditore o al centro di assistenza.



Riparazioni non autorizzate possono causare pericoli imprevedibili per l'utente, per i quali il costruttore non potrà essere ritenuto responsabile. Le riparazioni devono essere eseguite solo da un tecnico dell'assistenza qualificato.



I componenti difettosi devono essere sostituiti solo con ricambi originali. La sicurezza dell'apparecchio può essere garantita solo utilizzando ricambi originali.



Scollegare sempre la lavastoviglie dalla corrente elettrica per eseguirne la manutenzione (disattivare l'interruttore della presa a parete ed estrarre la spina).



Se il cavo di collegamento è danneggiato, sostituirlo con uno idoneo disponibile presso il costruttore. Per ragioni di sicurezza, il cavo può essere sostituito solo da un centro assistenza autorizzato o da un tecnico qualificato.

Istruzioni di sicurezza



In luoghi soggetti a infestazioni da scarafaggi o altri insetti, prestare particolare attenzione a mantenere la lavastoviglie e l'ambiente circostante sempre puliti. Eventuali danni provocati da scarafaggi o altri insetti non sono coperti da garanzia.



In caso di guasto o ai fini della pulizia, l'apparecchio risulta totalmente isolato dalla corrente elettrica quando:

- l'interruttore della presa a parete è disattivato e la spina è estratta, oppure
- l'interruttore generale è disattivato, oppure
- il fusibile principale è disattivato, oppure
- Il fusibile a vite è stato rimosso (in paesi dove tale operazione è prevista).



Non modificare l'apparecchio, salvo previa autorizzazione del costruttore.



Non aprire mai il telaio/l'alloggiamento dell'apparecchio.

Manomettere i collegamenti elettrici o i componenti e le parti meccaniche è molto pericoloso e può causare malfunzionamenti o scariche elettriche.



Durante il periodo di garanzia dell'apparecchio, le riparazioni devono essere effettuate solo da un tecnico dell'assistenza autorizzato dal costruttore. In caso contrario la garanzia sarà invalidata.



Durante l'installazione del prodotto, verificare che vi sia spazio sufficiente sopra, ai lati e sul retro dell'apparecchio per garantire una corretta ventilazione.

Se lo spazio tra l'apparecchio e il lavello è insufficiente, quest'ultimo potrebbe subire danni o potrebbe presentarsi un problema di muffa.



Verificare che il livello di durezza dell'acqua impostato sulla lavastoviglie sia idoneo a quello della propria zona. (Vedere la sezione "Modalità Addolcitore (impostazione del livello di durezza dell'acqua)" a pagina **19**).

Per informazioni sull'impegno di Samsung ai fini della salvaguardia ambientale e sugli obblighi normativi relativi a ciascun prodotto, come per esempio il REACH, vogliate visitare il sito samsung.com/uk/aboutsamsung/samsungelectronics/corporatecitizenship/data_corner.html

INFORMAZIONI SUL SIMBOLO WEEE (RAEE)



Corretto smaltimento del prodotto (rifiuti elettrici ed elettronici)

(Applicabile nei Paesi con sistemi di raccolta differenziata)

Il simbolo riportato sul prodotto, sugli accessori o sulla documentazione indica che il prodotto e i relativi accessori elettronici (quali caricabatterie, cuffia e cavo USB) non devono essere smaltiti con altri rifiuti al termine del ciclo di vita. Per evitare eventuali danni all'ambiente o alla salute causati dallo smaltimento dei rifiuti non corretto, si invita l'utente a separare il prodotto e i suddetti accessori da altri tipi di rifiuti, conferendoli ai soggetti autorizzati secondo le normative locali.

Gli utenti domestici, in alternativa alla gestione autonoma di cui sopra, potranno consegnare l'apparecchiatura che si desidera smaltire al rivenditore, al momento dell'acquisto di una nuova apparecchiatura di tipo equivalente. Presso i rivenditori di prodotti elettronici con superficie di vendita di almeno 400 m² è inoltre possibile consegnare gratuitamente, senza obbligo di acquisto, i prodotti elettronici da smaltire con dimensioni inferiori a 25 cm.

Gli utenti professionali (imprese e professionisti) sono invitati a contattare il proprio fornitore e verificare i termini e le condizioni del contratto di acquisto. Questo prodotto e i relativi accessori elettronici non devono essere smaltiti unitamente ad altri rifiuti commerciali.

Sommario

PARTI E FUNZIONI	11	Funzioni della lavastoviglie
	14	Pannello di controllo
	17	Visualizzazioni
USO DEL DETERSIVO E DELL'ADDOLCITORE	19	Modalità Addolcitore (impostazione del livello di durezza dell'acqua)
	20	Carico del sale nell'addolcitore
	21	Uso del detersivo
	22	Uso del brillantante
	23	Uso dell'opzione Pastiglie
CARICO DELLE STOVIGLIE NEI CESTELLI	24	Caricamento del cestello superiore
	26	Caricamento del cestello inferiore
	26	Rastrelliere pieghevoli del cestello inferiore
	27	Cestello per posate
	29	Lavaggio in lavastoviglie di posate/piatti
PROGRAMMI DI LAVAGGIO	30	Accensione dell'apparecchio
	30	Cambio dei programmi
	31	Al termine del ciclo di lavaggio
	31	Tabella dei cicli di lavaggio
PULIZIA E MANUTENZIONE	33	Pulizia dei filtri
	34	Pulizia dei bracci irrigatori
	34	Pulizia dello sportello
	34	Manutenzione della lavastoviglie
	34	Protezione contro il congelamento
	35	Come aver cura della lavastoviglie.
IMPOSTAZIONE DELLA LAVASTOVIGLIE	36	Carico e scarico dell'acqua
	38	Collegamento del tubo di scarico
	38	Posizionamento dell'apparecchio
	38	Avviamento della lavastoviglie
INSTALLAZIONE DELLA LAVASTOVIGLIE	39	Lavastoviglie Sottopiano, Semi incasso, Incasso
RISOLUZIONE DEI PROBLEMI	45	Prima di chiamare il centro di assistenza
	48	Codici di errore
APPENDICE	49	Specifiche
	50	Dimensioni del prodotto

Parti e funzioni

FUNZIONI DELLA LAVASTOVIGLIE

Vista anteriore e posteriore (DW60M6050**)

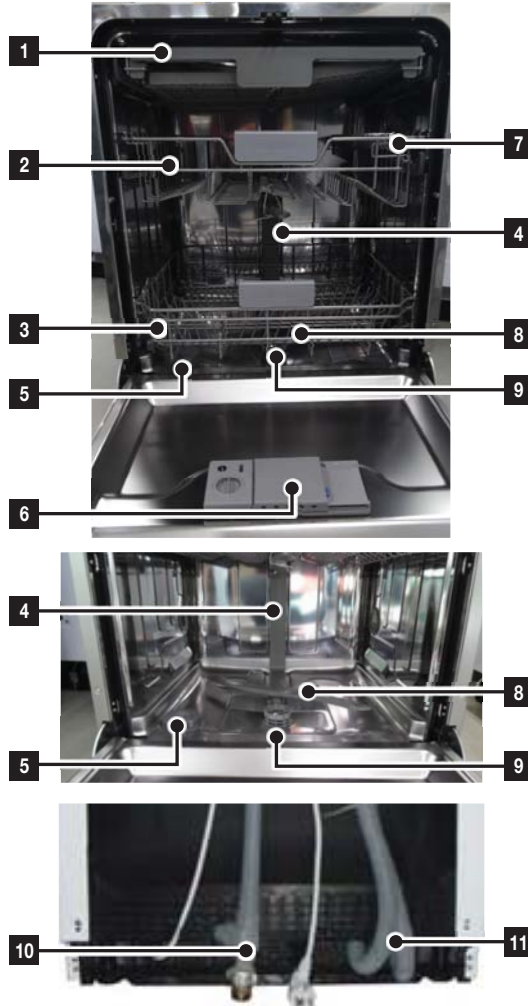

1	3° cestello
2	Cestello superiore
3	Cestello inferiore
4	Tubo degli ugelli
5	Serbatoio del sale
6	Dispenser
7	Ripiano per tazze
8	Bracci di irrigazione
9	Gruppo filtro
10	Tubo interno
11	Tubo di scarico

 Accessori - Manuale dell'utente, imbuto per sale, cestello posate.

Parti e funzioni

Vista anteriore e posteriore (DW60M6051**)

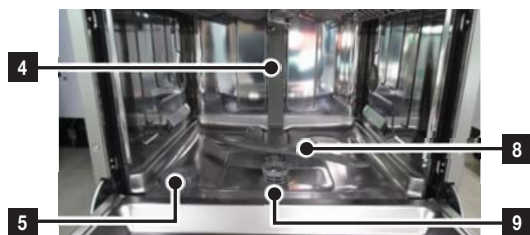
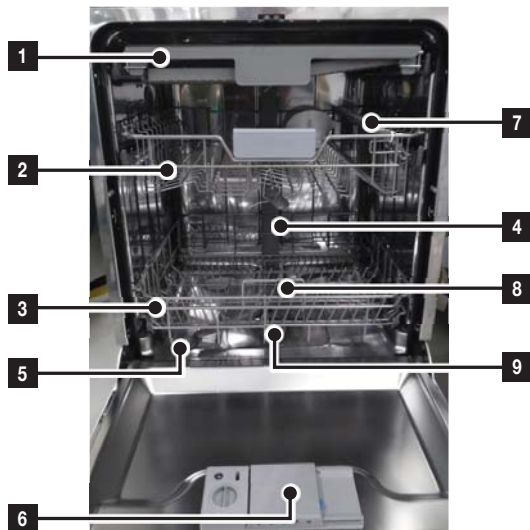

1	3° cestello
2	Cestello superiore
3	Cestello inferiore
4	Tubo degli ugelli
5	Serbatoio del sale
6	Dispenser
7	Ripiano per tazze
8	Bracci di irrigazione
9	Gruppo filtro
10	Tubo interno
11	Tubo di scarico

 Accessori - Manuale dell'utente, imbuto per sale, cestello posate.

Vista anteriore e posteriore (DW60M6040**)

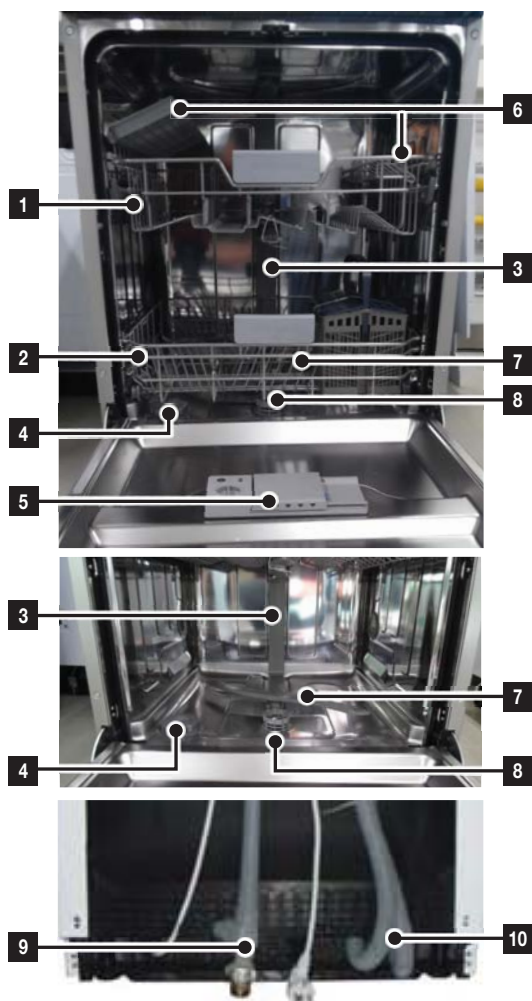

1	Cestello superiore
2	Cestello inferiore
3	Tubo degli ugelli
4	Serbatoio del sale
5	Dispenser
6	Ripiano per tazze
7	Bracci di irrigazione
8	Gruppo filtro
9	Tubo di scarico
10	Tubo interno

 Accessori - Manuale dell'utente, imbuto per sale, cestello posate.

Parti e funzioni

PANNELLO DI CONTROLLO

DW60M6050F*/DW60M6051F*/DW60M6040F*
 DW60M6050U*/DW60M6051U*/DW60M6040U*
 DW60M6050S*/DW60M6051S*/DW60M6040S*

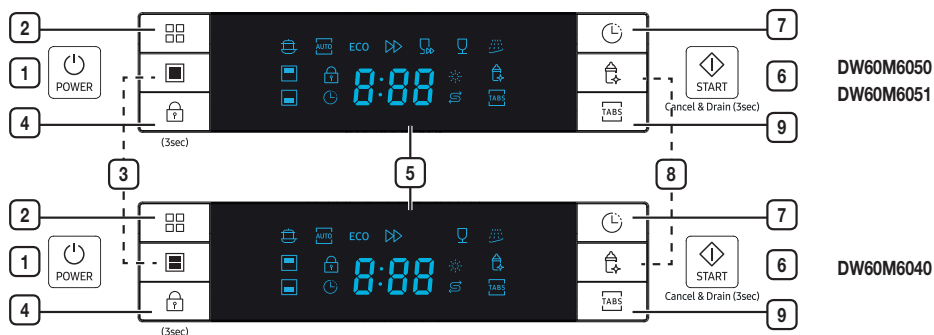

1	Power (Accensione)	Premere questo tasto per accendere la lavastoviglie: il display si illumina.
2	Programma	Premere questo tasto per selezionare il programma di lavaggio desiderato.
3	Mezzo carico	Per lavare una piccole quantità di stoviglie, usare solo il cestello superiore o inferiore al fine di risparmiare energia. Premere il tasto Mezzo carico per selezionare il cestello superiore o inferiore.
4	Blocco controlli	Questa opzione permette di bloccare i tasti del pannello di controllo in modo che i bambini non possano azionare accidentalmente la lavastoviglie premendo uno dei tasti del pannello. Per bloccare o sbloccare i tasti del pannello di controllo, tenere premuti i tasti Blocco controlli per tre (3) secondi.
5	Finestra display	Spia di funzionamento, avvio ritardato, codici di errore, ecc.
6	Start (Avvio)	Per avviare un programma, premere il tasto Start (Avvio) prima di chiudere lo sportello. *Reset : Per annullare un programma in corso e scaricare la lavastoviglie, tenere premuto il tasto Start (Avvio) per tre (3) secondi. Una volta reimpostata la lavastoviglie, selezionare un'opzione e tenere premuto il tasto Start (Avvio) per riavviare la lavastoviglie.
7	Avvio ritardato	Premere questo tasto per impostare le ore di ritardo per l'avvio del lavaggio. E' possibile impostare un ritardo di avvio massimo di 24 ore. Ogni pressione di questo tasto ritarda l'avvio del lavaggio di un'ora.
8	Igiene	Premere il tasto Igiene per ottenere il massimo igiene nella lavastoviglie. Durante il risciacquo finale, l'acqua viene riscaldata fino a 67°C e mantenuta a questa temperatura per diversi minuti. Questa funzione è disponibile per tutti i programmi escluso Rapido e Prelavaggio.
9	Pastiglie	Per selezionare l'opzione Pastiglie, che non necessita di sale né di brillantante ma di una pastiglia Pastiglie. Questa opzione può essere selezionata solo con i programmi Intensivo, Auto o ECO.

- A sportello aperto, solo il tasto **Power (Accensione)** è operativo.
- Prima di avviare un programma, è possibile selezionare le opzioni (**Pastiglie**, **Avvio ritardato** e/o **Mezzo carico**).

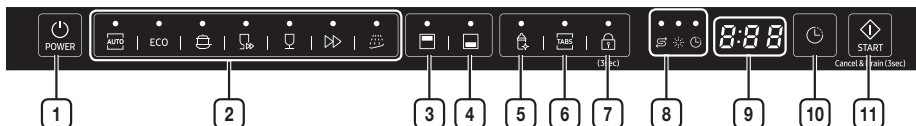

! IMPORTANTE: Per ottenere prestazioni ottimali dalla vostra lavastoviglie, leggere le istruzioni operative prima di utilizzarla per la prima volta.

DW60M6050BB





DW60M6040BB



1	Power (Accensione)	Premere questo tasto per accendere la lavastoviglie: il display si illumina.
2	Programma	Premere questo tasto per selezionare il programma di lavaggio desiderato.
3	Superiore	<p>Selezionando Superiore, verrà attivato solo l'ugello del cestello superiore. L'ugello del cestello inferiore rimarrà disattivo.</p> <p>Usare questa funzione per effettuare il lavaggio di un piccolo carico o per lavare solo i bicchieri riposti nel cestello superiore.</p> <p> Selezionando Superiore, riporre i piatti, i bicchieri ecc. solo nel cestello superiore. La lavastoviglie non laverà il contenuto del cestello inferiore.</p> <p>Selezionando Superiore si riduce sia il tempo di lavaggio sia la quantità di energia elettrica impiegata.</p>
4	Inferiore	<p>Selezionando Inferiore, verrà attivato solo l'ugello del cestello inferiore. L'ugello del cestello superiore rimarrà disattivo.</p> <p>Usare questa funzione per effettuare il lavaggio di un piccolo carico o per lavare solo i bicchieri riposti nel cestello inferiore.</p> <p> Selezionando Inferiore, riporre i piatti, i bicchieri ecc. solo nel cestello inferiore. La lavastoviglie non laverà il contenuto del cestello superiore.</p> <p>Selezionando Inferiore si riduce sia il tempo di lavaggio sia la quantità di energia elettrica impiegata.</p>
5	Igiene	Premere il tasto Igiene per ottenere il massimo igiene nella lavastoviglie. Durante il risciacquo finale, l'acqua viene riscaldata fino a 67°C e mantenuta a questa temperatura per diversi minuti. Questa funzione è disponibile per tutti i programmi escluso Rapido e Prelavaggio.
6	Pastiglie	Per selezionare l'opzione Pastiglie , che non necessita di sale né di brillantante ma di una pastiglia Pastiglie . Questa opzione può essere usata con tutti i programmi tranne Auto, Rapido e Prelavaggio.
7	Blocco controlli	Questa opzione permette di bloccare i tasti del pannello di controllo in modo che i bambini non possano azionare accidentalmente la lavastoviglie premendo uno dei tasti del pannello. Per bloccare o sbloccare i tasti del pannello di controllo, tenere premuti i tasti Blocco controlli per tre (3) secondi.

Parti e funzioni

<p>8 Spia</p>	<p>Se la spia Aggiungi brillantante o Aggiungi sale si accende, significa che è necessario rabboccare il brillantante o il sale.</p> <p> Spia Avvio ritardato</p> <ul style="list-style-type: none"> Se la spia "Avvio ritardato" si accende, significa che è stata selezionata l'opzione "Avvio ritardato". <p> Spia Aggiungi brillantante</p> <ul style="list-style-type: none"> Se la spia "Aggiungi brillantante" si accende, significa che il livello del brillantante è basso ed è necessario provvedere al rabbocco. <p> Spia Aggiungi sale</p> <ul style="list-style-type: none"> Se la spia "Aggiungi sale" si accende, significa che la lavastoviglie ha poco sale ed è necessario provvedere al rabbocco.
<p>9 Display</p>	<p>Visualizza il tempo rimanente, il codice di errore o il tempo del ritardo.</p>
<p>10 Avvio ritardato</p>	<p>Premere questo tasto per impostare le ore di ritardo per l'avvio del lavaggio. E' possibile impostare un ritardo di avvio massimo di 24 ore. Ogni pressione di questo tasto ritarda l'avvio del lavaggio di un'ora.</p>
<p>11 Start (Avvio)</p>	<p>Per avviare un programma, premere il tasto Start (Avvio) prima di chiudere lo sportello.</p> <p>*Reset : Per annullare un programma in corso e scaricare la lavastoviglie, tenere premuto il tasto Start (Avvio) per tre (3) secondi.</p> <p>Una volta reimpostata la lavastoviglie, selezionare un'opzione e tenere premuto il tasto Start (Avvio) per riavviare la lavastoviglie.</p>

 È possibile selezionare le opzioni (**Pastiglie, Mezzo carico, Ritardo, Igiene**) prima di avviare un programma.

 Per impedire che il touchpad perda sensibilità, seguire queste istruzioni:

- Toccare il centro di ogni tasto con un dito. Non premere.
- Pulire la superficie di contatto regolarmente con un panno morbido inumidito.
- Prestare attenzione a non toccare più di un tasto per volta, tranne quando indicato.

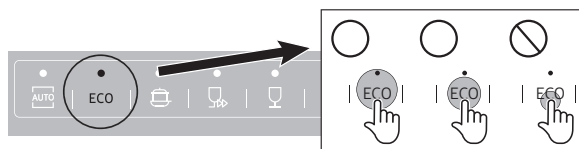

VISUALIZZAZIONI

DW60M6050F*/DW60M6051F*/DW60M6040F*
 DW60M6050U*/DW60M6051U*/DW60M6040U*
 DW60M6050S*/DW60M6051S*/DW60M6040S*

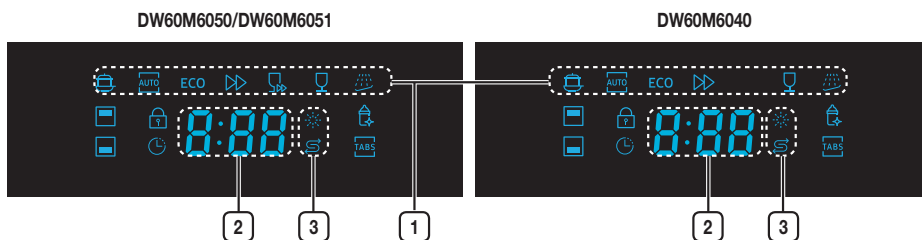

1	Icone programmi	Premere il tasto Programma per selezionare ogni programma.
	Intensivo	Pentole e padelle molto sporche
	Auto	Oggetti di uso quotidiano da poco a molto sporchi, rilevamento automatico del livello di sporco
ECO	ECO	Oggetti di uso quotidiano con sporco normale, ridotto consumo energetico e di acqua.
	Express	Oggetti di uso quotidiano con un ciclo di lavaggio breve.
	Rapido	Stoviglie poco sporche e programma di lavaggio molto breve. (DW60M6050/DW60M6051)
	Delicato	Stoviglie delicate poco sporche.
	Prelavaggio	Risciacquo con acqua fredda per la rimozione dello sporco prima dell'esecuzione di un altro programma.
2	Display	Visualizza il tempo rimanente, il codice di errore o il tempo del ritardo.
3	Spie di rabbocco	Se le spie Aggiungi brillantante o Aggiungi sale si accendono, ciò indica che è necessario procedere al rabbocco del brillantante o del sale.
	Spia Aggiungi brillantante	Se le spie Aggiungi brillantante o Aggiungi sale si accendono, ciò indica che è necessario procedere al rabbocco del brillantante o del sale. Per riempire il serbatoio del brillantante, vedere "Quando riempire il dispenser del brillantante" a pagina 22 .
	Spia Aggiungi sale	Se la spia Aggiungi sale si accende, ciò indica che la lavastoviglie ha un livello di sale basso e deve essere rabboccato. Per riempire il serbatoio del sale, vedere "Carico del sale nell'addolcitore" a pagina 20 .

Parti e funzioni

DW60M6050BB/DW60M6040BB

DW60M6050



DW60M6040



1	Icone programmi	Premere il tasto Programma per selezionare ogni programma.
	Auto	Oggetti di uso quotidiano da poco a molto sporchi, rilevamento automatico del livello di sporco
	ECO	Oggetti di uso quotidiano con sporco normale, ridotto consumo energetico e di acqua
	Intensivo	Pentole e padelle molto sporche
	Rapido	Stoviglie poco sporche e programma di lavaggio molto breve. (DW60M6050/DW60M6051)
	Delicato	Stoviglie delicate poco sporche.
	Express	Oggetti di uso quotidiano con un ciclo di lavaggio breve.
	Prelavaggio	Risciacquo con acqua fredda per la rimozione dello sporco prima dell'esecuzione di un altro programma.
2	Spie di rabbocco	Se le spie Aggiungi brillantante o Aggiungi sale si accendono, ciò indica che è necessario procedere al rabbocco del brillantante o del sale.
	Spia Aggiungi sale	Se la spia Aggiungi sale si accende, ciò indica che la lavastoviglie ha un livello di sale basso e deve essere rabboccato. Per riempire il serbatoio del sale, vedere "Carico del sale nell'addolcitore" a pagina 20 .
	Spia Aggiungi brillantante	Se le spie Aggiungi brillantante o Aggiungi sale si accendono, ciò indica che è necessario procedere al rabbocco del brillantante o del sale. Per riempire il serbatoio del sale, vedere "Riempimento del serbatoio del brillantante" a pagina 22 .
	Spia Avvio ritardato	Se la spia Avvio ritardato si accende, ciò indica che è stata selezionata l'opzione Avvio ritardato.
3	Display	Visualizza il tempo rimanente, il codice di errore o il tempo del ritardo.

Uso del detersivo e dell'addolcitore

MODALITÀ ADDOLCITORE (IMPOSTAZIONE DEL LIVELLO DI DUREZZA DELL'ACQUA)

La lavastoviglie è dotata di un sistema di regolazione del consumo di sale in base alla durezza dell'acqua utilizzata. Ciò serve ad ottimizzare il livello di consumo del sale. Per impostare il consumo di sale, procedere come segue:

1. Accendere l'apparecchio;
2. Premere il tasto **Prelavaggio o Programma** per oltre 5 secondi per avviare l'addolcitore dell'acqua 60 secondi dopo l'accensione dell'apparecchio;
 - Premere il tasto **Prelavaggio o Programma** per selezionare il set corretto in base alle condizioni locali; le impostazioni varieranno in questa sequenza: H1 → H2 → H3 → H4 → H5 → H6; Si consiglia di modificare le impostazioni seguendo quanto indicato nella tabella che segue.
* Impostazioni di fabbrica: H3 (EN 50242)
3. Attendere 5 secondi per terminare l'impostazione.

DUREZZA ACQUA				Posizione selettore	Consumo sale (grammi/ciclo)
° dH	° fH	° Clark	mmol/l		
0-5	0-9	0-6	0-0,94	H1	0
6-11	10-20	7-14	1,0-2,0	H2	9
12-17	21-30	15-21	2,1-3,0	H3	12
18-22	31-40	22-28	3,1-4,0	H4	20
23-34	41-60	29-42	4,1-6,0	H5	30
35-55	61-98	43-69	6,1-9,8	H6	60

- 1 dH (grado tedesco) = 0,178 mmol/l
- 1 Clark (grado inglese) = 0,143 mmol/l
- 1 fH (grado francese) = 0,1 mmol/l

- Contattare l'autorità per la gestione idrica locale per le informazioni sulla durezza dell'acqua nella propria zona.

ADDOLCITORE D'ACQUA

La durezza dell'acqua varia da luogo a luogo. Se l'acqua utilizzata nella lavastoviglie è dura, piatti e posate possono presentare residui di calcare. L'apparecchio è dotato di uno speciale addolcitore che elimina calcare e minerali dall'acqua.

[Depositi sulle posate]



Uso del detersivo e dell'addolcitore

CARICO DEL SALE NELL'ADDOLCITORE

Usare sempre il sale apposito per lavastoviglie.

Il serbatoio del sale è situato sotto il cestello inferiore e deve essere rabboccato come segue:

ATTENZIONE

- Usare solo sale specifico per lavastoviglie! Tutti gli altri tipi di sale non specifici per lavastoviglie, in particolare il sale da tavola, possono danneggiare l'addolcitore. I danni causati alla lavastoviglie dall'uso di un tipo di sale non idoneo non sono coperti da garanzia e il costruttore non potrà essere ritenuto responsabile di tali danni.
- Rabboccare il sale appena prima di iniziare un programma di lavaggio completo. Ciò impedisce che residui di sale o di acqua salata permangano sul fondo della lavastoviglie per un lungo periodo di tempo, una eventualità che potrebbe causare corrosione.
- Dopo il primo ciclo di lavaggio la luce sul pannello di controllo si spegne.

1. Rimuovere il cestello inferiore, quindi svitare e rimuovere il tappo del serbatoio del sale.

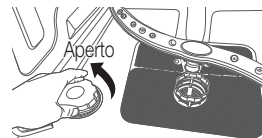

2. Riempendo il serbatoio per la prima volta, riempirlo per 2/3 del suo volume con acqua (circa 1 litro).

3. Introdurre l'imbuto (in dotazione) nell'apertura e versare circa 1,5 kg di sale. È normale che una piccola quantità d'acqua fuoriesca dal serbatoio.

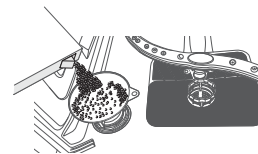

4. Avvitare con cura il tappo.

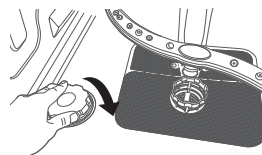

5. Solitamente, la spia di rabbocco sale si spegne dopo il riempimento del serbatoio.

-  • Il serbatoio del sale deve essere rabboccato all'accensione della spia sul pannello. Sebbene il serbatoio del sale sia stato sufficientemente rabboccato, la spia potrebbe non spegnersi fino a quando il sale non si sia completamente sciolto. Anche se la spia di rabbocco sale sul pannello di controllo non si accende, è possibile calcolare il momento in cui è necessario eseguire il rabbocco del sale nell'addolcitore tenendo il conto dei cicli di lavaggio eseguiti.
- Se è stato versato sale all'interno della lavastoviglie, eseguire un programma di prelavaggio per eliminare l'eccedenza versata.

USO DEL DETERSIVO

Tutti i programmi di lavaggio della lavastoviglie richiedono l'inserimento di detersivo nell'apposita vaschetta. Aggiungere la quantità di detersivo idonea al programma selezionato per garantire prestazioni ottimali.

- ⚠ ATTENZIONE:** Usare solo detersivo per lavastoviglie. Il normale detersivo produce una quantità di schiuma eccessiva che potrebbe ridurre l'efficacia della lavastoviglie o provocarne il malfunzionamento.
- ⚠ AVVERTENZA:** Non ingerire il detersivo per lavastoviglie. Non inalare i fumi. Il detersivo per lavastoviglie contiene sostanze chimiche irritanti e caustiche che possono compromettere la capacità respiratoria dell'uomo. In caso di ingestione di detersivo per lavastoviglie o di inalazione dei fumi, rivolgersi immediatamente a un medico per ricevere assistenza.
- ⚠ AVVERTENZA:** Tenere il detersivo per lavastoviglie lontano dalla portata dei bambini.

Riempimento del dispenser del detersivo

1. Aprire il dispenser del detersivo agendo sul tasto di sgancio del coperchio.

 Il coperchio è sempre aperto al termine di un programma di lavaggio.

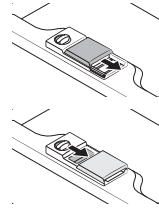

2. Aggiungere nell'apposito scomparto la quantità di detersivo consigliata.
3. Chiudere il coperchio facendolo scorrere verso sinistra e premerlo verso il basso.

 Non esiste un tasto specifico per l'uso di detersivo in pastiglie.

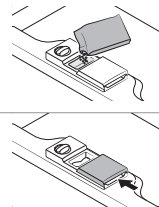

4. Per ottenere migliori risultati di lavaggio, specie in presenza di stoviglie molto sporche, aggiungere una piccola quantità di detersivo sullo sportello (circa 8 gr). Ciò servirà durante la fase di prelavaggio.

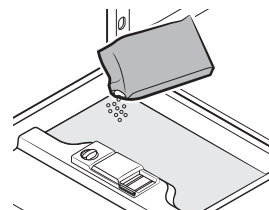

Uso del detersivo e dell'addolcitore

USO DEL BRILLANTANTE

Riempimento del serbatoio del brillantante

Quando la spia Aggiungi brillantante si accende sul pannello di controllo, riempire il serbatoio di brillantante. La lavastoviglie è stata progettata per utilizzare solo brillantante liquido.

L'uso di un brillantante in polvere provocherà l'otturazione del serbatoio e il malfunzionamento della lavastoviglie. Il brillantante migliora le prestazioni di asciugatura della lavastoviglie.

 **ATTENZIONE:** Non introdurre normale detersivo nel serbatoio del brillantante.

1. Aprire il tappo del serbatoio del brillantante ruotandolo in senso antiorario.

 L'aggiunta di brillantante al detersivo in pastiglie migliora le prestazioni di asciugatura.

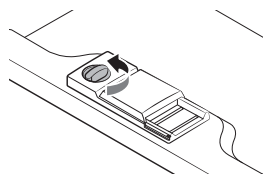

2. Riempire il serbatoio con brillantante idoneo.

 Usare l'occhietto per controllare il riempimento del serbatoio.

 **ATTENZIONE:** Non riempire il serbatoio oltre il livello massimo indicato. Il brillantante in eccesso potrebbe fuoriuscire durante il lavaggio.

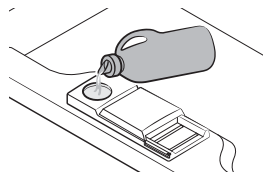

3. Ruotare l'indicatore del brillantante su un numero da 1 a 6. A numero maggiore corrisponde una quantità superiore di brillantante usato dalla lavastoviglie. Se risulta difficile ruotare la manopola di regolazione, utilizzare una moneta.

4. Chiudere il tappo del serbatoio del brillantante ruotandolo in senso orario.

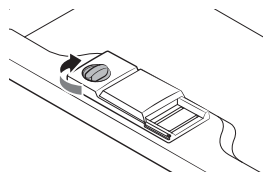



USO DELL'OPZIONE PASTIGLIE

La lavastoviglie è dotata della funzione Pastiglie che non necessita di sale né brillantante ma di una pastiglia 3 In1. Questa opzione può essere selezionata solo con i programmi Intensivo o Eco.

 L'impostazione Pastiglie è dedicata solo all'uso delle pastiglie Pastiglie. Se si usano pastiglie Pastiglie senza attivare questa funzione, le prestazioni della lavastoviglie non saranno ottimali.

1. Inserire la pastiglia Pastiglie nel contenitore quindi attivare l'opzione Pastiglie.
2. Chiudere il coperchio premendolo fino ad avvertire uno scatto.

 Se si usano detersivi compatti combinati Pastiglie, verificare che il coperchio si chiuda correttamente.

 **ATTENZIONE:** Tenere tutti i detersivi in un luogo sicuro fuori dalla portata dei bambini. Aggiungere sempre il detersivo nel dispenser poco prima di avviare la lavastoviglie.



Carico delle stoviglie nei cestelli

Per ottenere le migliori prestazioni di lavaggio seguire queste precauzioni per caricare i cestelli. Le funzioni e l'aspetto dei cestelli e del contenitore per le posate possono variare a seconda del modello.

Prestare attenzione prima e dopo aver caricato i cestelli della lavastoviglie

Eliminare eventuali grandi quantità di cibo residuo. Non è necessario sciacquare i piatti in acqua corrente. Inserire le stoviglie nei cestelli nel seguente ordine:

1. Tazze, bicchieri, pentole e padelle devono essere inseriti a testa in giù.
 2. Le stoviglie curve o concave devono essere inclinate in modo che l'acqua possa defluire.
 3. Impilarli in modo sicuro per non farli cadere.
 4. Non devono impedire il movimento rotatorio dei bracci durante il ciclo di lavaggio.
- Gli oggetti molti piccoli non possono essere lavati in lavastoviglie poiché potrebbero cadere dai cestelli.

Estrazione dei piatti

Per impedire il gocciolamento di acqua dal cestello superiore a quello inferiore, vuotare prima il cestello inferiore, quindi quello superiore.

CARICAMENTO DEL CESTELLO SUPERIORE

Il cestello superiore è progettato per trattenere oggetti più delicati e leggeri, quali bicchieri, tazzine e tazze, così come piatti, piccole scodelle e padelle piane (se non eccessivamente sporche).

Inserire i piatti e le stoviglie in modo che non possano spostarsi per effetto del getto d'acqua. Inserire sempre bicchieri, tazze e scodelle a testa in giù.

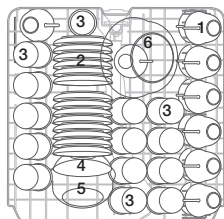

DW60M6050
DW60M6051
(Servizio da 14)

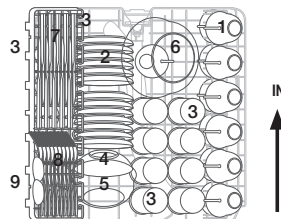

DW60M6040
(Servizio da 13)



Piattini



Bicchieri



Recipienti da portata di piccole dimensioni



Recipienti da portata di medie dimensioni



Recipienti da portata di grandi dimensioni



Coltelli



Forchette

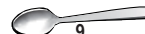

Cucchiari

Regolazione del cestello superiore

L'altezza del cestello superiore può essere regolata per avere più spazio per gli utensili più grandi sia nel cestello superiore sia in quello inferiore.

1. Per abbassare il cestello superiore, premere le leve "A" situate a sinistra e a destra del cestello superiore e premere leggermente e contemporaneamente il cestello superiore verso il basso.
2. Per sollevare il cestello superiore, tirare il cestello verso l'alto senza azionare le leve.

 **ATTENZIONE:** Si consiglia di regolare l'altezza del cestello superiore prima di caricare i piatti in lavastoviglie. Se si regola il cestello dopo avere caricato i piatti, questi si potrebbero danneggiare.

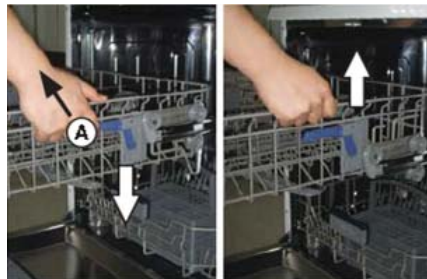

A posizione inferiore

A posizione superiore

Carico delle stoviglie nei cestelli

CARICAMENTO DEL CESTELLO INFERIORE

Si consiglia di posizionare le stoviglie grandi che sono più difficili da pulire nel cestello inferiore: pentole, padelle, coperchi, piatti da portata e insalatiere come mostrato nella figura di destra.

E' preferibile posizionare i piatti da portata e i coperchi sul lato del cestello per evitare il blocco del braccio superiore. Pentole, recipienti da portata ecc. devono essere sempre posizionati a testa in giù.

Le pentole profonde devono essere inclinate in modo da permettere il deflusso dell'acqua.

Il cestello inferiore è dotato di separatori richiudibili in modo da alloggiare più comodamente pentole e padelle.

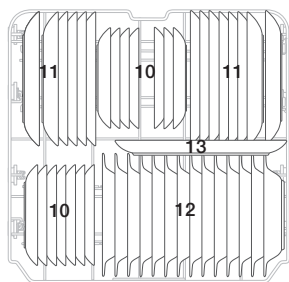

DW60M6050
DW60M6051
(Servizio da 14)

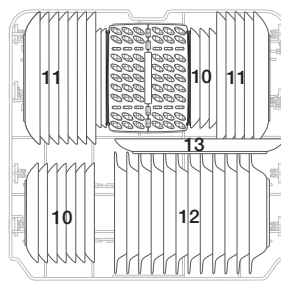

DW60M6040
(Servizio da 13)



Piatti da dessert



Piatti da portata



Zuppiera

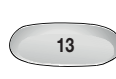

Piatti ovali

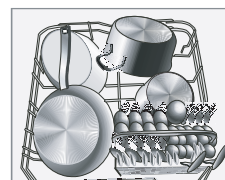

 Stoviglie lunghe, posateria da portata, posate per insalata e grandi coltelli devono essere posizionati sul ripiano in modo da non ostruire la rotazione del braccio di irrigazione.

RASTRELLIERE PIEGHEVOLI DEL CESTELLO INFERIORE

Per un migliore impilamento di pentole e padelle, le rastrelliere possono essere piegate e/o estratte come mostrato nella figura a destra.

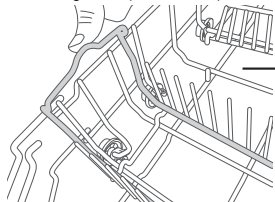

DW60M6050
DW60M6051

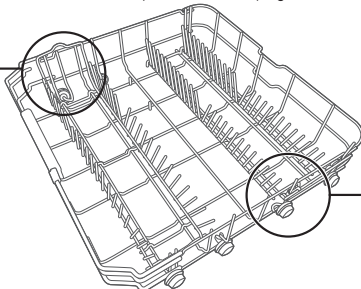







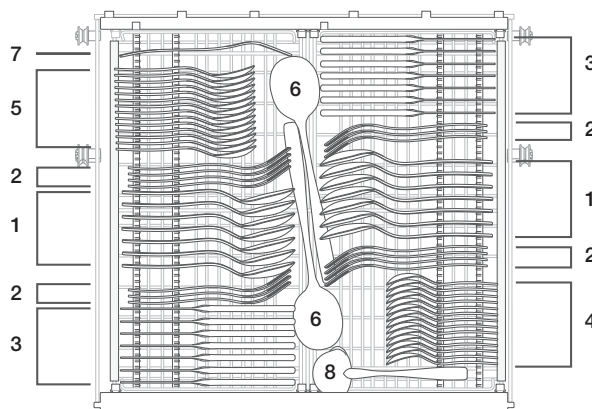

DW60M6050
DW60M6051
DW60M6040

CESTELLO PER POSATE

Le posate devono essere inserite nell'apposito cestello con il manico rivolto verso il basso: I cucchiai devono essere inseriti uno alla volta negli appositi alloggiamenti, mentre le posate lunghe devono essere inserite in orizzontale nella parte anteriore del cestello superiore.

DW60M6050**/DW60M6051**



1	Cucchiari		5	Cucchiaini da dessert	
2	Forchette		6	Cucchiaini da portata	
3	Coltelli		7	Forchette da portata	
4	Cucchiaini		8	Mestoli	









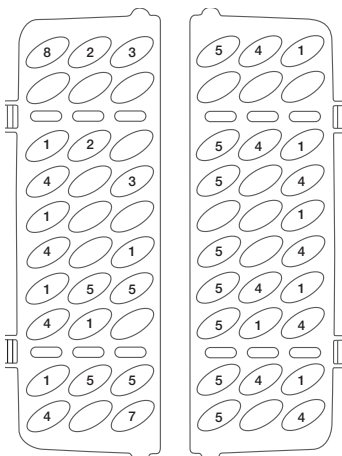
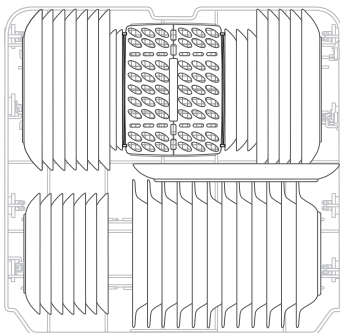

AVVERTENZA

- Non lasciare che le posate fuoriescano dal fondo.
- Inserire sempre gli oggetti appuntiti con la punta rivolta verso il basso!

Carico delle stoviglie nei cestelli

DW60M6040**



1	Cucchiari		5	Cucchiaini da dessert	
2	Forchette		6	Cucchiari da portata	
3	Coltelli		7	Forchette da portata	
4	Cucchiaini		8	Mestoli	



AVVERTENZA

- Non lasciare che le posate fuoriescano dal fondo.
- Inserire sempre gli oggetti taglienti con la punta rivolta verso il basso!

LAVAGGIO IN LAVASTOVIGLIE DI POSATE/PIATTI

Non idonei	Parzialmente idonei
<p>Stoviglie in plastica che non resistono al calore.</p> <p>Posate meno recenti con parti incollate insieme che non resistono alle alte temperature.</p> <p>Posate o piatti incollati.</p> <p>Articoli in peltro o rame</p> <p>Cristalli con piombo.</p> <p>Articoli in acciaio soggetti alla ruggine.</p> <p>Piatti in legno.</p> <p>Articoli in fibre sintetiche.</p>	<p>Alcuni tipi di bicchieri possono diventare opachi dopo un certo numero di lavaggi.</p> <p>Le parti in argento o alluminio hanno la tendenza a scolorire durante il lavaggio.</p> <p>Le decorazioni smaltate o vetrificate possono sbiadire con frequenti lavaggi in lavastoviglie.</p>

 Non lavare oggetti sporchi di cenere di sigarette, cera di candele, lacca o vernice. Quando si acquistano piatti nuovi, verificare che siano idonei per il lavaggio in lavastoviglie.

 Non caricare eccessivamente la lavastoviglie. Non inserire piatti non idonei per il lavaggio in lavastoviglie. Ciò è indicazione per ottenere buoni risultati e risparmiare energia.

Caricamento di piatti e posate

I piatti e le posate non devono impedire la rotazione dei bracci di irrigazione.

Inserire tazze, bicchieri, padelle, ecc con le aperture rivolte verso il basso in modo che l'acqua non possa raccogliersi all'interno.

 I piatti e le posate non devono essere inseriti uno dentro l'altro o coprirsi a vicenda

- Per evitare di danneggiare i bicchieri, prestare attenzione affinché non si tocchino.
- Inserire gli oggetti grandi più difficili da alloggiare nel cestello inferiore.
- Il cestello superiore è studiato per alloggiare gli oggetti più delicati e leggeri quali bicchieri, tazzine e tazze.

ATTENZIONE

I coltelli lunghi inseriti in posizione verticale sono un potenziale pericolo!

Le posate lunghe e/o appuntite come i coltelli da intaglio devono essere inseriti orizzontalmente nel cestello superiore.

Danni a bicchieri e altri piatti.

Possibili cause	Rimedio suggerito
<ul style="list-style-type: none"> • Tipi di vetro o processo di fabbricazione. • Composizione chimica del detersivo. • Temperatura dell'acqua e durata del programma di lavaggio. 	<ul style="list-style-type: none"> • Usare bicchieri e piatti contrassegnati come idonei per il lavaggio in lavastoviglie dal produttore. • Usare un detersivo delicato indicato per il tipo di piatti inseriti. Se necessario, richiedere maggiori informazioni al produttore del detersivo. • Selezionare un programma a bassa temperatura. • Per evitare danni, estrarre i bicchieri e le posate dalla lavastoviglie al termine del lavaggio.

Programmi di lavaggio

ACCENSIONE DELL'APPARECCHIO

Avvio di un ciclo di lavaggio

1. Estrarre il cestello superiore e inferiore, caricare i piatti e spingerli indietro.
Si consiglia di caricare prima il cestello inferiore, quindi quello superiore (vedere la sezione "Carico delle stoviglie nei cestelli").
2. Versare il detersivo (vedere la sezione "Uso del detersivo e dell'addolcitore").
3. Inserire la spina nella presa di corrente. L'alimentazione è di 220-240 VCA/50 HZ, la presa è di tipo 10 A 250VCA. Verificare che il rubinetto di mandata dell'acqua sia aperto e che vi sia la giusta pressione.
4. Chiudere lo sportello e premere il tasto **Power (Accensione)** per avviare la lavastoviglie.



Alla perfetta chiusura dello sportello si avverte uno scatto. Al termine del lavaggio è possibile chiudere l'interruttore premendo il tasto **Power (Accensione)**.

CAMBIO DEI PROGRAMMI

Premessa:

1. Un ciclo di lavaggio in corso può essere modificato solo poco dopo averlo avviato. In caso contrario, il detersivo potrebbe essere già stato rilasciato e l'apparecchio potrebbe aver già scaricato l'acqua. In questo caso, è necessario riempire nuovamente la vaschetta del detersivo (vedere la sezione "Riempimento del dispenser del detersivo").
2. Premere il tasto **Power (Accensione)** o il tasto **Reset** per 3 secondi per annullare il programma, quindi riaccendere la lavastoviglie nuovamente per cambiare il programma a piacere.



Aperto lo sportello durante un ciclo di lavaggio, la lavastoviglie si arresta. La spia del programma eseguito smetterà di lampeggiare e si avvertirà un segnale acustico ogni minuto, fino a quando non si richiuderà lo sportello. Dopo aver chiuso lo sportello, la lavastoviglie riprenderà a funzionare automaticamente dopo 3 secondi.
Se il modello in uso ha una funzione di memoria difettosa, l'apparecchio terminerà il programma selezionato dopo lo spegnimento.

Aggiunta di un piatto

E' possibile aggiungere in qualsiasi momento un piatto dimenticato prima dell'apertura del dispenser del detersivo.

1. Aprire di poco lo sportello per interrompere il funzionamento.
2. Una volta fermati i bracci erogatori, è possibile aprire completamente lo sportello.
3. Aggiunta di piatti dimenticati.
4. Chiudere lo sportello, la lavastoviglie riprenderà il funzionamento dopo dieci secondi.



AVVERTENZA: E' pericoloso aprire lo sportello durante il lavaggio a causa del vapore bollente all'interno della lavastoviglie. Se lo sportello viene aperto durante il ciclo di lavaggio, entra in funzione un meccanismo di sicurezza che interrompe il lavaggio.

AL TERMINE DEL CICLO DI LAVAGGIO

Al termine del lavaggio, la lavastoviglie emetterà un segnale acustico quindi si fermerà. Sul visore digitale comparirà "0", e solo in questo caso il lavaggio verrà terminato.

1. Spegnerla la lavastoviglie premendo il tasto **Power (Accensione)**.
2. Chiudere il rubinetto di carico dell'acqua!

 **Aprire lo sportello con cautela. Dallo sportello aperto può fuoriuscire vapore bollente!**

- I piatti bollenti sono più sensibili agli urti. Lasciare raffreddare i piatti per circa 15 minuti prima di estrarli dalla lavastoviglie.
- Aprire lo sportello della lavastoviglie e lasciarlo socchiuso per qualche minuto prima di estrarre i piatti. Ciò consentirà di farli raffreddare e asciugare meglio.
- Scarico della lavastoviglie.



È normale che la lavastoviglie sia bagnata internamente.

Vuotare prima il cestello inferiore, quindi vuotare quello superiore. Ciò impedirà il gocciolamento di acqua dal cestello superiore sui piatti del cestello inferiore.

TABELLA DEI CICLI DI LAVAGGIO

DW60M6050**/DW60M6051**/DW60M6040**

Programma	Descrizione del ciclo	Detersivo (Prelavaggio/Lavaggio principale) (g)	Durata (min)	Energia (Kwh)	Acqua (l)
Intensivo	Prelavaggio (50 °C)	5/30	175	1,6	17,5
	Lavaggio (60 °C)				
	Risciacquo				
	Risciacquo				
	Risciacquo (70 °C)				
	Asciugatura				
Intensivo + Igiene	Prelavaggio (50 °C)	5/30	200	1,65	17,5
	Lavaggio (60 °C)				
	Risciacquo				
	Risciacquo				
	Risciacquo (70 °C)				
	Asciugatura				
ECO *	Prelavaggio	5/30	225	0,93	10,5
	Lavaggio (50 °C)				
	Risciacquo (55 °C)				
	Asciugatura				
ECO + Igiene	Prelavaggio	5/30	235	1,1	10,5
	Lavaggio (50 °C)				
	Risciacquo (60 °C)				
	Asciugatura				
Delicato	Prelavaggio	5/30	130	0,9	13
	Lavaggio (40 °C)				
	Risciacquo				
	Risciacquo (60 °C)				
	Asciugatura				
Delicato + Igiene	Prelavaggio	5/30	140	1,0	13
	Lavaggio (40 °C)				
	Risciacquo				
	Risciacquo (65 °C)				
	Asciugatura				

Programmi di lavaggio

Programma	Descrizione del ciclo	Detersivo (Prelavaggio/Lavaggio principale) (g)	Durata (min)	Energia (Kwh)	Acqua (l)
Express	Prelavaggio (50 °C)	5/30	60	1,15	10
	Lavaggio (60 °C)				
	Risciacquo (60 °C)				
	Asciugatura				
Express + Igiene	Prelavaggio (50 °C)	5/30	80	1,25	10
	Lavaggio (60 °C)				
	Risciacquo (65 °C)				
	Asciugatura				
Rapido (DW60M6050**/DW60M6051**)	Lavaggio (45 °C)	25	30	0,75	11
	Risciacquo (50 °C)				
	Risciacquo (55 °C)				
Auto	Prelavaggio (45 °C)	5/30	150	0,9-1,3	11-15
	Auto (45-55 °C)				
	Risciacquo				
	Risciacquo (65 °C)				
	Asciugatura				
Prelavaggio	Prelavaggio	/	15	0,02	4

 * EN 50242: Questo programma è solo di prova. Le informazioni per i test di confronto secondo la normativa EN 50242 sono i seguenti:

- Capacità: Servizio da 12
- Posizione del cestello superiore: a posizione inferiore
- Impostazione brillantante: 4

 Il tempo di lavaggio varia in base alla pressione ed alla temperatura dell'acqua erogata.

 Rapido: Si sconsiglia l'uso prolungato del programma Rapido. Ciò potrebbe ridurre le prestazioni dell'addolcitore.

Pulizia e manutenzione

PULIZIA DEI FILTRI

Sistema di filtraggio

Per comodità dell'utente è stato previsto un sistema di filtraggio e una pompa di drenaggio facilmente accessibili. Il sistema di filtraggio è composto da tre componenti: il filtro principale, il filtro a maglie larghe, ed il filtro fine.

1. **Filtro principale:** Le particelle di cibo e sporco catturate da questo filtro vengono disgregate da uno speciale getto emesso dal braccio erogatore inferiore ed espulse tramite il tubo di scarico.
2. **Filtro a maglie larghe:** Gli oggetti di dimensioni maggiori, quali frammenti di ossa o vetro, che potrebbero otturare lo scarico vengono trattenuti da questo filtro. Per rimuovere i detriti catturati dal filtro, premere delicatamente le linguette sulla parte superiore del filtro per sollevarlo.
3. **Filtro fine:** Questo filtro trattiene i residui di cibo e sporco nell'area di raccolta e ne impedisce il deposito sui piatti durante il lavaggio.

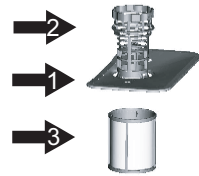

ATTENZIONE: Non capovolgere il filtro fine.

Gruppo filtro

Per ottenere prestazioni e risultati migliori, pulire sempre il gruppo filtro. Il filtro elimina in modo efficace le particelle di cibo dall'acqua di lavaggio impedendone il ricircolo durante il ciclo. Per questo motivo, rimuovere le particelle di cibo di dimensioni maggiori catturate dal filtro a ogni ciclo di lavaggio, sciacquando il filtro semicircolare e la vaschetta di raccolta in acqua corrente. Per estrarre il gruppo filtro, ruotarlo in senso antiorario e sollevarlo. Il gruppo filtro deve essere pulito regolarmente.

Per pulire i filtri a maglie larghe e fine, usare una spazzola idonea. Quindi, reinserire il gruppo filtro nel suo alloggiamento, premendolo verso il basso e ruotandolo in senso orario.

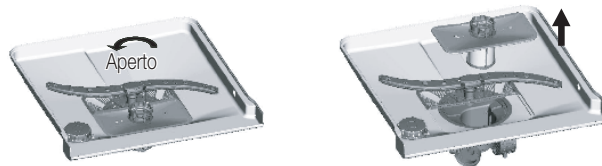

Non utilizzare mai la lavastoviglie senza i filtri montati. Un montaggio non corretto dei filtri può ridurre le prestazioni dell'apparecchio e danneggiare piatti e stoviglie.

AVVERTENZA: Non utilizzare mai la lavastoviglie senza i filtri montati in posizione. Durante la pulizia dei filtri, prestare attenzione a non danneggiarli. In caso contrario, il funzionamento dei filtri potrebbe risultare compromesso con un conseguente calo delle prestazioni di lavaggio o danni alle parti interne.

Pulizia e manutenzione

PULIZIA DEI BRACCI IRRIGATORI

E' necessario pulire regolarmente i bracci erogatori poiché le sostanze chimiche contenute nell'acqua dura possono otturare gli ugelli e i loro cuscinetti. Per rimuovere il braccio centrale, trattenere il dado, ruotare il braccio in senso orario ed estrarlo. Per rimuovere il braccio inferiore, tirarlo verso l'alto. Sciacquare in acqua calda saponata e usare una spazzola morbida per pulire gli ugelli. Dopo averli sciacquati bene, rimontarli.

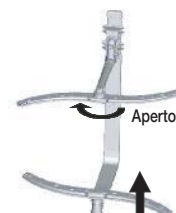

PULIZIA DELLO SPORTELLO

Per pulire i bordi dello sportello, usare un panno morbido inumidito.

Inoltre, non usare prodotti di pulizia abrasivi o pagliette metalliche sulla superficie esterna per non graffiare il rivestimento. Alcuni tipi di carta possono graffiare o lasciare segni sulla superficie.

⚠ AVVERTENZA: Non usare mai prodotti di pulizia spray per pulire il pannello dello sportello; potrebbero danneggiare la chiusura dello sportello o i componenti elettrici. Si sconsiglia di utilizzare prodotti per la pulizia abrasivi o alcuni tipi di carta sulla superficie esterna per evitare di graffiare o lasciare segni sulla superficie in acciaio.

MANUTENZIONE DELLA LAVASTOVIGLIE

Per pulire il pannello di controllo usare un panno leggermente inumidito, quindi asciugare con cura. Per pulire la parte esterna usare una cera pulente.

Non usare oggetti appuntiti, pagliette abrasive o spatole rigide su nessuna parte della lavastoviglie.

PROTEZIONE CONTRO IL CONGELAMENTO

Se la lavastoviglie viene lasciata in un luogo non riscaldato durante l'inverno:

1. Scollegare l'alimentazione elettrica.
2. Chiudere il rubinetto di mandata dell'acqua e scollegare il tubo dalla valvola.
3. Drenare l'acqua residua dal tubo di ingresso e dalla valvola. (Usare un recipiente per raccogliere l'acqua)
4. Ricollegare il tubo di carico dell'acqua alla valvola.
5. Rimuovere il filtro sul fondo e asciugare l'acqua residua con una spugna.

COME AVER CURA DELLA LAVASTOVIGLIE.

- **Dopo ogni lavaggio**
Dopo ogni lavaggio, chiudere il rubinetto di mandata dell'acqua e lasciare lo sportello leggermente aperto in modo da lasciare fuoriuscire l'umidità e gli odori residui.
- **Estrarre la spina dalla presa di corrente**
Prima di effettuare la pulizia ed eseguire la manutenzione, estrarre sempre la spina dalla presa di corrente.
- **Non utilizzare solventi o abrasivi per la pulizia**
Per pulire la parte esterna e in gomma della lavastoviglie, non utilizzare solventi o prodotti abrasivi. Usare solo un panno morbido inumidito e acqua calda saponata. Per rimuovere eventuali macchie o sporco dalla superficie interna, usare un panno inumidito con acqua e un po' di aceto bianco, oppure un prodotto apposito per lavastoviglie.
- **Prima di andare in vacanza**
Prima di partire per le vacanze, si consiglia di eseguire un ciclo di lavaggio a vuoto, quindi estrarre la spina dalla presa di corrente, chiudere il rubinetto di carico dell'acqua e lasciare lo sportello leggermente aperto. Ciò consentirà di prolungare la durata delle guarnizioni e di impedire l'accumulo di odori sgradevoli all'interno della lavastoviglie.
- **Spostamento della lavastoviglie**
Se risulta necessario spostare la lavastoviglie, cercare di mantenerla il più possibile in verticale. Se risulta assolutamente necessario, può essere coricata sul retro.
- **Guarnizioni**
Uno dei fattori che possono concorrere alla formazione di odori sgradevoli è il residuo di cibo rimasto nelle guarnizioni. La pulizia periodica con un panno umido elimina tale inconveniente.

Impostazione della lavastoviglie



AVVERTENZA: Pericolo di scariche elettriche

Scollegare l'alimentazione elettrica prima di installare la lavastoviglie.

La mancata osservanza di tale avvertenza potrebbe comportare una scarica elettrica e perfino la morte.



ATTENZIONE: L'installazione delle tubazioni e degli apparecchi elettrici deve essere eseguita da personale qualificato.

Informazioni sul collegamento elettrico



AVVERTENZA, per la sicurezza personale:

NON UTILIZZARE PROLUNGHE ELETTRICHE O ADATTATORI DELLA PRESA CON QUESTO APPARECCHIO.
PER NESSUN MOTIVO TAGLIARE O RIMUOVERE IL POLO DI MESSA A TERRA DAL CAVO DI ALIMENTAZIONE.

Specifiche elettriche

- CA da 220-240 V / 50 Hz con fusibile o salvavita.
- Collegata a un singolo interruttore che serva solo la lavastoviglie.

Istruzioni per la corretta messa a terra



Prima di utilizzare la lavastoviglie verificarne la messa a terra



Questo apparecchio deve essere dotato di idonea messa a terra. In caso di problemi di funzionamento o guasti, il collegamento a massa fornisce un percorso di minore resistenza per la corrente elettrica riducendo il rischio di scosse elettriche. Questo apparecchio è dotato di un cavo contenente un filo di messa a terra e del relativo polo sulla spina. La spina deve essere inserita in una presa di corrente dotata di messa a terra secondo quanto previsto dalle normative locali vigenti.



AVVERTENZA: Un collegamento improprio del conduttore di messa a terra può comportare il rischio di scariche elettriche. In caso di dubbi sulla messa a terra dell'apparecchio, rivolgersi a un tecnico specializzato o a un centro di assistenza autorizzato. Non alterare la spina in dotazione all'apparecchio.

CARICO E SCARICO DELL'ACQUA

Collegamento acqua fredda

Collegare il tubo di carico dell'acqua fredda a un connettore filettato da 3/4 di pollice e verificare che sia ben serrato.

Se le tubazioni dell'acqua sono nuove o non sono state usate per un lungo periodo di tempo, lasciare scorrere l'acqua per espellere eventuali residui e impurità. Questa precauzione è necessaria per evitare il rischio di ostruzione del tubo di carico dell'acqua con conseguenti danni all'apparecchio.



Il tubo di carico dell'acqua fornito in dotazione è dotato del dispositivo aqua-safe. Verificare che il tubo aqua-safe sia collegato al rubinetto di mandata dell'acqua.



Collegamento acqua calda

Il tubo di mandata può essere collegato all'acqua calda (sistema centralizzato, caldaia) se la temperatura dell'acqua erogata non supera i 60°C. In tal caso, il ciclo di lavaggio può essere ridotto di 15 minuti e l'efficienza leggermente ridotta. Il collegamento all'acqua calda va eseguito seguendo le procedure indicate per il collegamento all'acqua fredda.



Posizionamento dell'apparecchio

Posizionare l'apparecchio nella posizione desiderata. Il retro dell'apparecchio deve essere appoggiato alla parete, mentre le pareti laterali agli armadietti adiacenti o alla parete. La lavastoviglie è dotata di una tubazione dell'acqua fredda e di una tubazione di scarico che può essere posizionata a destra o a sinistra per facilitare l'installazione.

Drenaggio dell'acqua in eccesso dalle tubazioni

Se il lavello ha una altezza da terra di 1000 mm, l'acqua in eccesso contenuta nelle tubazioni non potrà essere correttamente drenata nel lavello. Sarà pertanto necessario drenarla in un recipiente o un idoneo contenitore posizionato all'esterno e più in basso rispetto al lavello.

Uscita acqua

Collegamento del tubo di scarico dell'acqua. Il tubo di scarico deve essere montato correttamente al fine di evitare eventuali perdite d'acqua.

Verificare che il tubo di carico dell'acqua non sia piegato o danneggiato.

Tubo di prolunga

Se si rende necessario l'uso di un tubo di prolunga, usarne uno di dimensioni e qualità simili a quello in dotazione.

La prolunga non deve essere superiore ai 4 metri; in caso contrario, le prestazioni della lavastoviglie risulteranno compromesse.

Collegamento al sifone

Il collegamento allo scarico deve avere un'altezza compresa tra i 40 cm (minimo) e 100 cm (massimo) dal fondo della lavastoviglie. Il tubo di scarico deve essere fissato mediante apposito fermo.

Aqua-safe

Il sistema Aqua-safe è dotato di una valvola di sicurezza in grado di evitare perdite d'acqua. Se il tubo di carico dell'acqua inizia a gocciolare, la valvola di sicurezza si chiude interrompendo l'erogazione dell'acqua. Se il tubo di carico dell'acqua risulta danneggiato, sostituirlo con uno nuovo.

Non allargare o restringere il tubo di carico.

Impostazione della lavastoviglie

COLLEGAMENTO DEL TUBO DI SCARICO

Inserire il tubo in uno scarico del diametro minimo di 4 cm, o dirigerlo dentro il lavello, verificando che non sia piegato o danneggiato. La parte superiore del tubo deve trovarsi a un'altezza compresa tra i 40 e i 100 cm. Il terminale libero del tubo non deve essere immerso nell'acqua per evitare il riflusso.

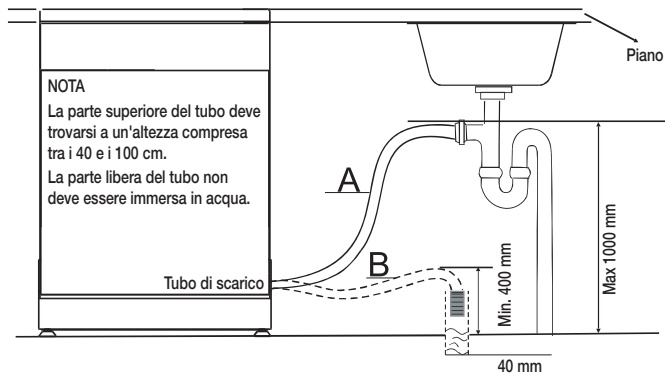

POSIZIONAMENTO DELL'APPARECCHIO

Posizionare l'apparecchio nella posizione desiderata. Il retro dell'apparecchio deve essere appoggiato alla parete, mentre le pareti laterali agli armadietti adiacenti o alla parete. La lavastoviglie è dotata di una tubazione dell'acqua fredda e di una tubazione di scarico che può essere posizionata a destra o a sinistra per facilitare l'installazione.

Livellamento dell'apparecchio

Una volta posizionato l'apparecchio nel punto desiderato, regolare l'altezza dei piedini agendo sulle viti. In qualsiasi caso, l'apparecchio non deve essere inclinato oltre i 2°.

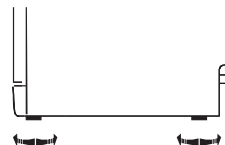

AVVIAMENTO DELLA LAVASTOVIGLIE

Prima di avviare la lavastoviglie effettuare i seguenti controlli.

1. che la lavastoviglie sia livellata e stabile
2. che la valvola di carico dell'acqua sia aperta
3. che non vi siano perdite in tutti i collegamenti delle tubazioni
4. che i cavi siano saldamente collegati
5. che l'alimentazione sia collegata
6. che i tubi di carico e scarico dell'acqua non siano ostruiti
7. Tutti i materiali da imballaggio e la documentazione devono essere estratti dalla lavastoviglie.

ATTENZIONE: Dopo l'installazione, conservare questo manuale in un luogo sicuro per futura consultazione. Il contenuto di questo manuale può essere utile agli utenti.

Installazione della lavastoviglie

LAVASTOVIGLIE SOTTOPIANO, SEMI INCASSO, INCASSO

Assicurarsi che durante l'installazione vengano seguite accuratamente queste istruzioni in modo che la lavastoviglie funzioni regolarmente e non vi siano rischi per la sicurezza durante il lavaggio.

Nuova installazione

Se si tratta di una nuova installazione, la maggior parte del lavoro deve essere fatto prima di collocare la lavastoviglie in posizione.

Sostituzione

Se si tratta di sostituire la vecchia lavastoviglie, controllare le connessioni esistenti per verificarne la compatibilità con la nuova lavastoviglie. Sostituire le connessioni esistenti se necessario.

PASSAGGIO 1. SCELTA DELLA MIGLIORE POSIZIONE DI INSTALLAZIONE

 La posizione di installazione della lavastoviglie deve essere vicina ai tubi esistenti di carico e scarico e della presa di corrente.

 È necessario scegliere un lato dell'incasso per facilitare il collegamento dei tubi di scarico della lavastoviglie.

1. Scegliere una posizione vicino al lavandino così da facilitare l'installazione dei tubi di carico e di scarico.
2. Meno di 5 mm tra il piano della lavastoviglie e il mobile e lo sportello della lavastoviglie allineato con il resto dei mobili.

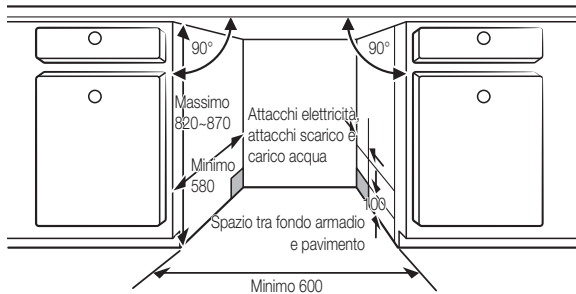

3. Se la lavastoviglie è installato in un angolo del mobile, lasciare dello spazio per permettere l'apertura dello sportello.

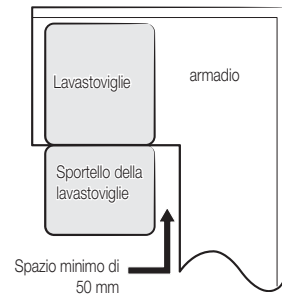

 A seconda di dove si trovi la presa elettrica, potrebbe essere necessario praticare un foro nel lato opposto dell'armadiatura.

Installazione della lavastoviglie

PASSAGGIO 2.VERIFICA DEI REQUISITI ELETTRICI ED IDRAULICI



- La pressione dell'acqua in entrata deve essere compresa tra 0,04 e 1,0 MPa.
- Erogare solo acqua fredda. Verificare che la temperatura dell'acqua non superi i 60°C.
- Non erogare acqua calda. In caso contrario, il prodotto potrebbe presentare malfunzionamenti.



- La potenza nominale deve essere 220-240 V / 50 Hz.
 - Durante l'installazione, il prodotto non deve essere collegato alla presa elettrica.
 - Utilizzare una presa elettrica con una corrente massima di 16 A (la corrente massima per questa lavastoviglie è 11 A).
 - Quando si alimenta la lavastoviglie, verificare che l'alimentazione sia:
 - CA da 220-240 V / 50 Hz con fusibile o salvavita.
 - Collegata a un singolo interruttore che serva solo la lavastoviglie.
 - Al termine dell'installazione, verificare che il cavo di alimentazione non sia piegato o danneggiato.
- Verificare che la valvola di mandata dell'acqua sia chiusa prima di collegare la tubazione dell'acqua alla lavastoviglie.
 - Sigillare le connessioni idriche con nastro in Teflon o un composto sigillante per impedire eventuali perdite d'acqua.

PASSAGGIO 3.PREPARAZIONE DI UN PANNELLO PERSONALIZZATO (PER LAVASTOVIGLIE AD INCASSO ED A SEMI INCASSO)

Il pannello personalizzato deve essere lavorato secondo le dimensioni indicate.

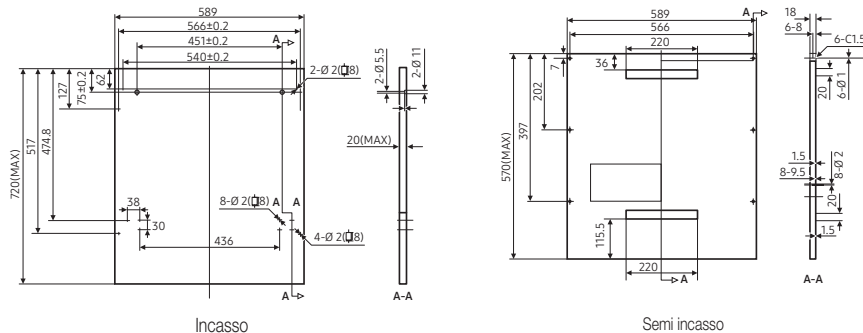

Incasso

1. Fissare il gancio sul pannello in legno personalizzato ed inserire il gancio dell'alloggiamento dello sportello esterno della lavastoviglie.
2. Una volta posizionato il pannello, fissarlo sullo sportello esterno mediante le viti ed i dadi.

⚠ ATTENZIONE: Usare un pannello personalizzato del peso di 3-7 kg.

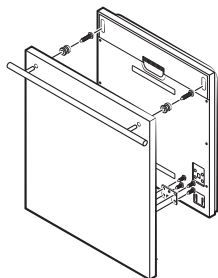

Estrarre le quattro viti corte.

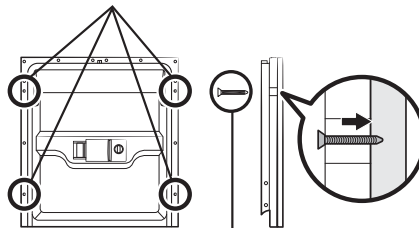

Puntare le quattro viti lunghe.

Semi incasso

1. La guarnizione adesiva A e B devono essere sfalsate, la guarnizione A deve essere fissata al pannello esterno di legno mentre la guarnizione B deve essere fissata allo sportello esterno della lavastoviglie.
2. Una volta posizionato il pannello, fissarlo sullo sportello esterno mediante le viti ed i dadi.

⚠ ATTENZIONE: Usare un pannello personalizzato del peso di 3-6 kg.

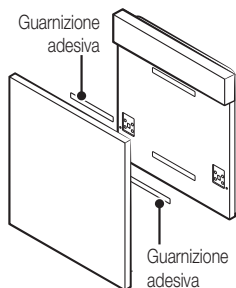

Estrarre le quattro viti corte.

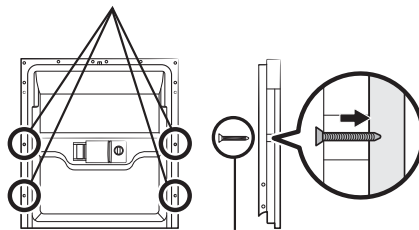

Puntare le quattro viti lunghe.

Installazione della lavastoviglie

PASSAGGIO 4. REGOLAZIONE DELLA TENSIONE DELLA MOLLA DELLO SPORTELLO (PER LAVASTOVIGLIE AD INCASSO ED A SEMI INCASSO)

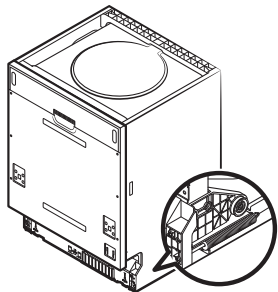

1. Le molle dello sportello sono preimpostate in fabbrica alla tensione corretta per l'apertura dello sportello esterno. In caso di installazione di un pannello personalizzato in legno, regolare la tensione della molla dello sportello. Ruotare la vite di regolazione in modo da aumentare o ridurre la tensione sul cavo di acciaio.
2. La tensione della molla dello sportello è corretta quando lo sportello rimane in posizione orizzontale a sportello completamente aperto e si chiude sollevandolo leggermente con un dito.

PASSAGGIO 5. INSTALLAZIONE DELLA LAVASTOVIGLIE

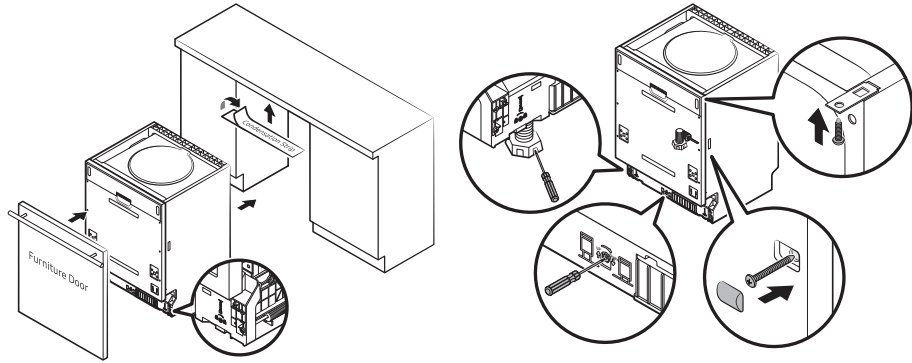

1. Installare il pannello di legno esterno allo sportello esterno della lavastoviglie usando le staffe in dotazione. Per il posizionamento delle staffe vedere la ditta in dotazione (per lavastoviglie ad incasso ed a semi incasso).
2. Regolare la tensione delle molle dello sportello usando una chiave a brugola, ruotando in senso orario per aumentare la tensione ed in senso antiorario per ridurre la tensione delle molle. La mancata regolazione della tensione potrebbe danneggiare la lavastoviglie (per lavastoviglie ad incasso ed a semi incasso).
3. Collegare il tubo di carico alla mandata dell'acqua fredda.
4. Collegamento del tubo di scarico Vedere il diagramma.
5. Collegare il cavo di alimentazione.
6. Fissare la striscia anticondensa al piano di lavoro del mobile. Assicurarsi che la striscia di condensa sia a filo con il bordo del piano di lavoro.
7. Inserire la lavastoviglie in posizione.
8. Livellare la lavastoviglie. Il piedino posteriore può essere regolato dalla parte frontale della lavastoviglie ruotando la vite posta al centro della base della lavastoviglie usando una chiave a brugola. Per regolare i piedini anteriori, usare un cacciavite a lama piatta e ruotandoli fino a livellare la lavastoviglie.
9. La lavastoviglie deve essere fissata in posizione. Vi sono due modi per farlo:
 - A. Piano di lavoro normale: Inserire il gancio di installazione nell'alloggiamento del piano laterale e fissarlo al piano di lavoro mediante le viti per legno.
 - B. Piano di lavoro in marmo o granito: Fissare il lato con la vite.

Installazione della lavastoviglie

PASSAGGIO 6. LIVELLAMENTO DELLA LAVASTOVIGLIE

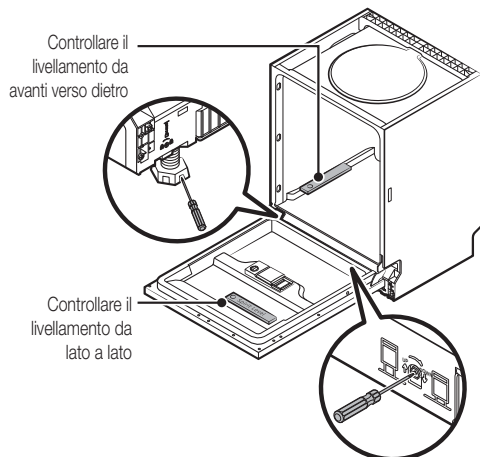

La lavastoviglie deve essere livellata affinché le prestazioni di lavaggio siano ottimali.

1. Posizionare una livella sullo sportello e sulle guide dei cestelli all'interno della vasca, come mostrato, per verificare il corretto livellamento della lavastoviglie.
2. Livellare la lavastoviglie regolando singolarmente i tre piedini di livellamento.
3. Nel livellare la lavastoviglie, prestare attenzione a non farla ribaltare.

 Se l'altezza del piedino non è sufficiente, usare un piedino aggiuntivo.

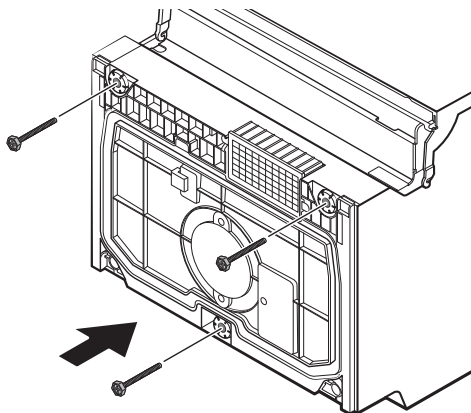

Risoluzione dei problemi

Il costruttore, seguendo una politica di continuo sviluppo e miglioramento del prodotto, potrà apportarvi modifiche in qualsiasi momento senza preavviso.

PRIMA DI CHIAMARE IL CENTRO DI ASSISTENZA

PROBLEMA	POSSIBILE CAUSA	COSA FARE
La lavastoviglie non si accende	<ul style="list-style-type: none"> Fusibile bruciato o interruttore scattato. 	<ul style="list-style-type: none"> Sostituire il fusibile o ripristinare l'interruttore. Eliminare l'eventuale condivisione della presa con altri dispositivi.
	<ul style="list-style-type: none"> L'alimentazione non è collegata. 	<ul style="list-style-type: none"> Verificare che la lavastoviglie si accenda e che lo sportello sia correttamente chiuso. Verificare che il cavo di alimentazione sia correttamente collegato alla presa a muro.
	<ul style="list-style-type: none"> La pressione dell'acqua è bassa. 	<ul style="list-style-type: none"> Controllare che l'acqua di carico sia correttamente collegata e che il rubinetto sia aperto.
La pompa di scarico non si arresta	<ul style="list-style-type: none"> Traboccamento. 	<ul style="list-style-type: none"> Il sistema è stato progettato per rilevare un traboccamento. Se ciò dovesse verificarsi, questo dispositivo spegne la pompa di circolazione dell'acqua e attiva la pompa di scarico.
Rumorosità	<ul style="list-style-type: none"> Alcuni rumori sono normali. 	<ul style="list-style-type: none"> Rumori derivanti dallo sminuzzamento dei residui di cibo morbido e dall'apertura del dispenser del detersivo.
	<ul style="list-style-type: none"> Oggetti non inseriti correttamente nel cestello o qualcosa di piccolo che è caduto nel cestello. 	<ul style="list-style-type: none"> Verificare che tutto sia stabile all'interno della lavastoviglie.
	<ul style="list-style-type: none"> Ronzii del motore. 	<ul style="list-style-type: none"> La lavastoviglie non è stata usata con continuità. Se non viene utilizzata spesso, ricordarsi di eseguire un ciclo di lavaggio a vuoto ogni settimana per preservare le guarnizioni.
Sapone residuo	<ul style="list-style-type: none"> Detersivo non idoneo. 	<ul style="list-style-type: none"> Usare solo detersivi specifici per lavastoviglie per evitare una schiuma eccessiva. Se ciò dovesse verificarsi, aprire la lavastoviglie e lasciare evaporare la schiuma. Aggiungere 3,5 litri di acqua fredda nella lavastoviglie. Chiudere e bloccare la lavastoviglie, quindi avviare il ciclo di lavaggio "ammollo" per drenare l'acqua. Ripetere la procedura se necessario.
	<ul style="list-style-type: none"> Brillantante fuoriuscito dal dispenser. 	<ul style="list-style-type: none"> Pulire immediatamente eventuale brillantante fuoriuscito dal dispenser.
Interno della lavastoviglie macchiato	<ul style="list-style-type: none"> E' stato utilizzato un detersivo contenente colorante. 	<ul style="list-style-type: none"> Verificare che il detersivo non contenga coloranti.
I piatti non sono asciutti	<ul style="list-style-type: none"> Il dispenser del brillantante è vuoto. 	<ul style="list-style-type: none"> Verificare che il dispenser di brillantante sia pieno.
Piatti e posate non sono puliti	<ul style="list-style-type: none"> Programma non idoneo. 	<ul style="list-style-type: none"> Selezionare un programma di lavaggio più intensivo.
	<ul style="list-style-type: none"> Caricamento non corretto dei cestelli. 	<ul style="list-style-type: none"> Verificare che il dispenser del detersivo funzioni e che i bracci irrigatori non siano bloccati da stoviglie di grandi dimensioni.

Risoluzione dei problemi

PROBLEMA	POSSIBILE CAUSA	COSA FARE
Su bicchieri e posate sono visibili macchie o una leggera pellicola	<ol style="list-style-type: none"> 1. Acqua molto dura. 2. Bassa temperatura dell'acqua in ingresso. 3. Sovraccarico della lavastoviglie. 4. Caricamento non corretto. 5. Detersivo in polvere vecchio o umido. 6. Vuotare il dispenser del brillantante. 7. Dosaggio errato di detersivo. 	<p>Per rimuovere eventuali macchie dai bicchieri:</p> <ol style="list-style-type: none"> 1. Estrarre tutti gli utensili di metallo dalla lavastoviglie. 2. Non aggiungere detersivo. 3. Selezionare il ciclo di lavaggio più lungo. 4. Avviare la lavastoviglie e lasciarla in funzione per circa 18-22 minuti, dopo tale periodo entrerà nel ciclo di lavaggio principale. 5. Aprire lo sportello per versare 2 tazze di aceto bianco sul fondo della lavastoviglie. 6. Chiudere lo sportello e lasciare che la lavastoviglie completi il ciclo. Se l'aceto non dovesse funzionare: Ripetere quanto descritto sopra, fatta eccezione per l'uso di 1/4 di tazza (60 ml) di acido citrico in cristalli al posto dell'aceto.
Opacità dei bicchieri	<ul style="list-style-type: none"> • Combinazione di acqua dolce e un eccesso di detersivo. 	<ul style="list-style-type: none"> • Usare meno detersivo in presenza di acqua dolce e selezionare il più breve ciclo di lavaggio per lavare gli oggetti in vetro.
Pellicola gialla o marrone sulle superfici interne	<ul style="list-style-type: none"> • Macchie di caffè o tè. 	<ul style="list-style-type: none"> • Usare una soluzione di 1/2 tazza di candeggina e 3 tazze di acqua calda per rimuovere le macchie a mano. <p>⚠ AVVERTENZA: E' necessario attendere circa 20 minuti dal termine del ciclo di lavaggio per consentire agli elementi riscaldanti di raffreddarsi prima di pulire l'interno della lavastoviglie; la mancata osservanza di questa indicazione può comportare il rischio di scottature.</p>
	<ul style="list-style-type: none"> • I depositi di ferro nell'acqua possono causare la formazione di una pellicola su tutti gli elementi. 	<ul style="list-style-type: none"> • E' necessario rivolgersi a una ditta specializzata in addolcitori d'acqua per l'installazione di un filtro apposito.
Pellicola bianca sulla superficie interna	<ul style="list-style-type: none"> • Acqua dura con presenza di minerali. 	<ul style="list-style-type: none"> • Per pulire l'interno della lavastoviglie, usare un panno leggermente umido con un detersivo per lavastoviglie e indossare guanti protettivi in gomma. Non usare mai altri tipi di detersivi per evitare la formazione di una schiuma eccessiva.
Il coperchio del dispenser del detersivo non si chiude	<ul style="list-style-type: none"> • La manopola non è in posizione OFF. 	<ul style="list-style-type: none"> • Ruotare la manopola in posizione OFF e far scorrere il gancio dello sportellino verso sinistra.
Nelle vaschette del dispenser vi è detersivo residuo	<ul style="list-style-type: none"> • Alcuni piatti bloccano le vaschette del detersivo. 	<ul style="list-style-type: none"> • Ricaricare i piatti in modo corretto.
Vapore	<ul style="list-style-type: none"> • Si tratta di un normale fenomeno. 	<ul style="list-style-type: none"> • Durante il ciclo di asciugatura e scarico dell'acqua si nota la fuoriuscita di vapore dalla chiusura dello sportello.
Segni neri o grigi sui piatti	<ul style="list-style-type: none"> • Gli utensili in alluminio hanno graffiato la superficie dei piatti. 	<ul style="list-style-type: none"> • Usare un detersivo leggero per eliminare i segni.
Acqua residua sul fondo della lavastoviglie	<ul style="list-style-type: none"> • Ciò è normale. 	<ul style="list-style-type: none"> • Una piccola quantità d'acqua intorno al foro di uscita della lavastoviglie mantiene le guarnizioni lubrificate.

PROBLEMA	POSSIBILE CAUSA	COSA FARE
Perdite dalla lavastoviglie	<ul style="list-style-type: none"> Fuoriuscite di sapone o brillantante dai dispenser. 	<ul style="list-style-type: none"> Prestare attenzione a non riempire eccessivamente il dispenser del brillantante. Eventuale brillantante in eccesso fuoriuscito potrà provocarne un eccessivo consumo ed un trabocco. Rimuovere l'eventuale eccesso con un panno umido.
	<ul style="list-style-type: none"> La lavastoviglie non è livellata. 	<ul style="list-style-type: none"> Verificare il livellamento della lavastoviglie.
I tasti non funzionano a lavastoviglie accesa	<ul style="list-style-type: none"> Lo sportello è aperto. 	<ul style="list-style-type: none"> Quando lo sportello è aperto, i tasti non funzionano fatta eccezione per il tasto Power (Accensione). Chiudere lo sportello e premere il tasto.
	<ul style="list-style-type: none"> Blocco controlli la funzione è selezionata. 	<ul style="list-style-type: none"> Quando viene selezionata la funzione Blocco controlli, i tasti non sono operativi. Per sbloccare questa funzione, tenere premuto i tasti Pastiglie e Avvio ritardato per 3 secondi. Inoltre, la funzione Blocco controlli viene rilasciata alla riconnessione del cavo di alimentazione.



Le prestazioni di lavaggio possono essere influenzate da eventuali problemi di alimentazione elettrica. Prima di contattare l'assistenza, provare ad eseguire un altro programma.

Risoluzione dei problemi

CODICI DI ERRORE

Al verificarsi di un errore viene visualizzato sul pannello di controllo un codice:

Codice	Significato	Possibili cause
4C	Controllo ingresso acqua	I rubinetti non sono aperti, o l'ingresso dell'acqua è ostruito o la pressione dell'acqua è troppo bassa
LC	Perdita d'acqua	Alcuni elementi della lavastoviglie perdono.
HC	La temperatura impostata non viene raggiunta	Malfunzionamento dell'elemento riscaldante
PC	Valvola divisoria difettosa	Valvola divisoria difettosa
CA	Mancata comunicazione tra la scheda madre e la scheda secondaria	Circuito aperto o interruzione del cablaggio per le comunicazioni
bC2	Tasto premuto a lungo	Tasto premuto per 30 secondi



AVVERTENZA: In caso di fuoriuscita, chiudere la mandata principale dell'acqua e chiamare l'assistenza. Se si nota dell'acqua residua causata da una fuoriuscita o da una perdita, rimuoverla prima di riavviare la lavastoviglie.

Appendice

SPECIFICHE

Modello	DW60M6050FS/ DW60M6050FW DW60M6040FS/ DW60M6040FW	DW60M6050US DW60M6050UW DW60M6051US DW60M6051UW DW60M6040US DW60M6040UW	DW60M5050SS	DW60M6050BB DW60M6040BB
Tipo	Libera installazione	Sottopiano	Semi incasso	Incasso
Accensione	220-240 V / 50 Hz			
Pressione dell'acqua	0,04-1,0 Mpa			
Consumo	1760-2100 W			
Collegamento acqua calda	Max 60 °C			
Tipo di asciugatura	Sistema asciutto condensato			
Tipo di lavaggio	Bracci di irrigazione girevoli			
Dimensioni (Larghezza x Profondità x Altezza)	598 x 600 x 845 mm	598 x 570 x 815 mm	598 x 550 x 815 mm	
Capacità di lavaggio	DW60M6050	Servizio da 14		
	DW60M6051	Servizio da 14		
	DW60M6040	Servizio da 13		
Peso	Libera installazione	Senza imballaggio 50 kg		
	Sottopiano			
	Semi incasso	Senza imballaggio 43 kg		
	Incasso			

Appendice

DIMENSIONI DEL PRODOTTO

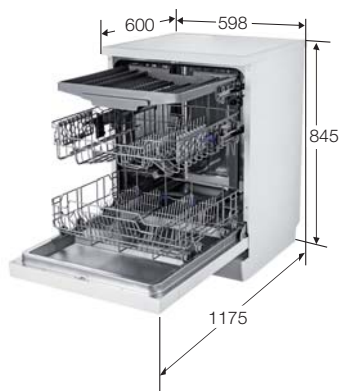

DW60M6050FS/DW60M6050FW
DW60M6040FS/DW60M6040FW

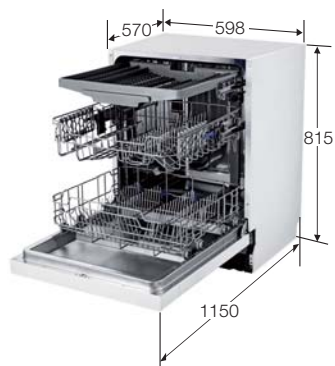

DW60M6050US/DW60M6050UW
DW60M6051US/DW60M6051UW
DW60M6040US/DW60M6040UW
DW60M6050SS

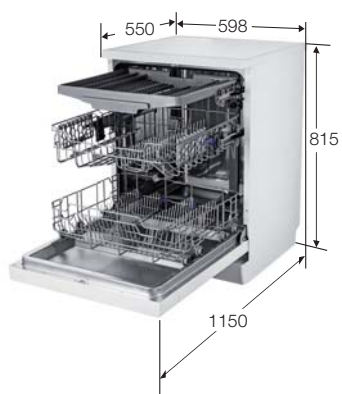

DW60M6050BB/DW60M6040BB

Per un test standard

DW60M6050**/DW60M6051**



Le informazioni per i test di confronto secondo la normativa EN 50242 sono i seguenti:

Le immagini sottostanti mostrano il metodo corretto per caricare i cestelli secondo gli Standard europei (EN50242).

- Capacità di lavaggio: Servizio da 14 coperti
- Test standard: EN50242/ IEC60436
- Posizione del cestello superiore: a posizione inferiore
- Ciclo di lavaggio: Eco
- Opzioni aggiuntive: Nessuna
- Impostazione brillantante: 5
- Impostazione addolcitore: H3
- Dosaggio del detersivo standard: prelavaggio 5 g + lavaggio principale 30 g
- Per la sistemazione delle stoviglie, vedere le immagini sotto

<Cestello superiore>

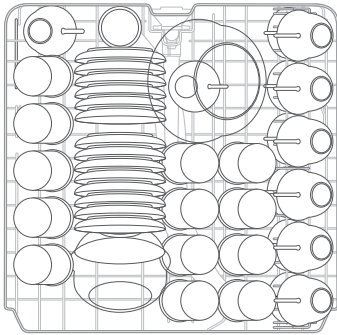

<Cestello inferiore>

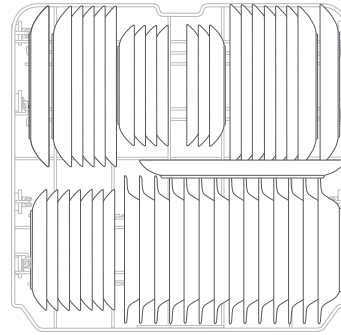

<Cestello posate>

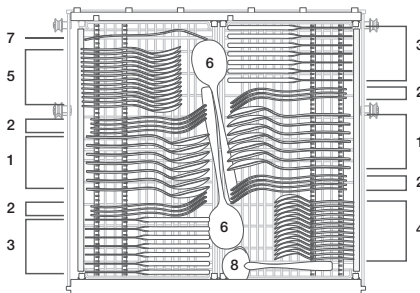

1	Cucchiai	
2	Forchette	
3	Coltelli	
4	Cucchiaini	
5	Cucchiaini da dessert	
6	Cucchiai da portata	
7	Forchette da portata	
8	Mestoli	

Per un test standard

DW60M6040**



Le informazioni per i test di confronto secondo la normativa EN 50242 sono i seguenti:

Le immagini sottostanti mostrano il metodo corretto per caricare i cestelli secondo gli Standard europei (EN50242).

- Capacità di lavaggio: Servizio da 13 coperti
- Test standard: EN50242/ IEC60436
- Posizione del cestello superiore: a posizione inferiore
- Ciclo di lavaggio: Eco
- Opzioni aggiuntive: Nessuna
- Impostazione brillantante: 5
- Impostazione addolcitore: H3
- Dosaggio del detersivo standard: prelavaggio 5 g + lavaggio principale 27,5 g
- Per la sistemazione delle stoviglie, vedere le immagini sotto

<Cestello superiore>

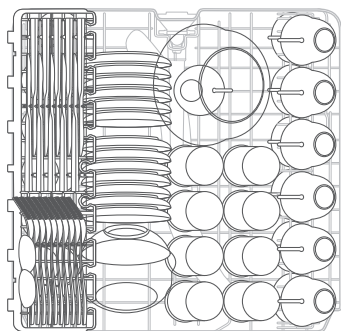

<Cestello inferiore>

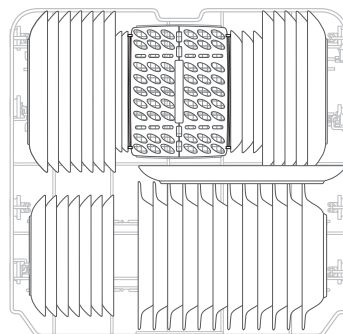

<Cestello posate>

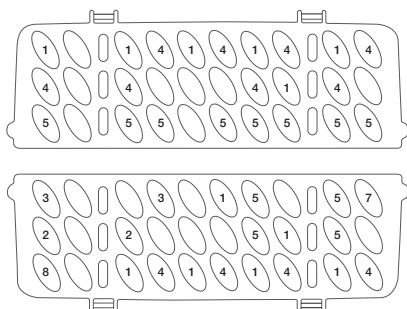

1	Cucchiari	
2	Forchette	
3	Coltelli	
4	Cucchiaini	
5	Cucchiaini da dessert	
6	Cucchiari da portata	
7	Forchette da portata	
8	Mestoli	

Scheda del prodotto

REGOLAMENTO DELEGATO (UE) N. 1059/2010 DELLA COMMISSIONE

Fornitore	SAMSUNG	
Nome modello	DW60M6040**	DW60M6050** DW60M6051**
Capacità di carico (coperti)	13	14
Classe di efficienza energetica	A++	
Consumo di energia annuo, (AE c), (kWh/anno) ¹⁾	262	266
Consumo di energia con ciclo di lavaggio standard, (E t) (kWh)	0,92	0,93
Consumo di energia nel modo spento, P o (W)	0,45	
Consumo di energia nel modo stand-by, P I (W)	0,49	
Consumo di acqua annuo, (AW c), (L/anno) ²⁾	2940	
Efficacia di asciugatura, da A (più efficiente) a G (meno efficiente)	A	
Programma standard ³⁾	Eco	
Durata del programma per il ciclo di lavaggio standard, (min)	225	
Durata del modo stand-by, (T I) (min)	30	
Emissioni di rumore aereo (dBA re 1pW)	44	

Modello	DW60M6050FS DW60M6050FW DW60M6040FS DW60M6040FW	DW60M6050US DW60M6050UW DW60M6051US DW60M6051UW DW60M6040US DW60M6040UW	DW60M5050SS	DW60M6050BB DW60M6040BB
Incasso				Si
Sottopiano	Si	Si		
Installazione libera	Si			
Semi incasso			Si	

-  1) dati basati su 280 cicli di lavaggio standard utilizzando acqua fredda e le modalità a più basso consumo di energia. Il consumo di energia effettivo dipenderà dalla modalità di utilizzo dell'apparecchiatura.
- 2) dati basati su 280 cicli di lavaggio standard. Il consumo di acqua effettivo dipenderà dalla modalità di utilizzo dell'apparecchiatura.
- 3) 'Programma standard' è il programma di lavaggio standard al quale si riferiscono le informazioni sull'etichetta e sulla scheda. E' adatto per lavare stoviglie con un grado di sporco normale ed è il programma più efficiente in termini di consumo combinato di energia e acqua.
- 4) Il tempo di lavaggio varia in base alla pressione ed alla temperatura dell'acqua erogata.

Terminologia per la lavastoviglie

1. Pompa di circolazione	Pompa che aspira l'acqua residua sul pavimento della lavastoviglie e la spruzza ad alta pressione attraverso le vie d'acqua interne negli ugelli centrale e superiore.
2. Pompa di scarico	Pompa che scarica l'acqua sporca dalla lavastoviglie generata durante l'esecuzione dei programmi di lavaggio.
3. Elemento riscaldante	L'elemento riscaldante è situato sui passaggi dell'acqua all'interno della lavastoviglie. Riscalda l'acqua corrente al fine di migliorare l'efficienza di lavaggio.
4. Flussometro	Misura la quantità d'acqua di mandata contando gli impulsi del sensore Hall prossimo alla valvola di mandata.
5. Distributore	Situato sul terminale di uscita del collettore all'interno della lavastoviglie. Attiva o disattiva il flusso dell'acqua verso il fondo della lavastoviglie. (Questo modello non è dotato di questo componente)
6. Dispenser	Il luogo nel quale il detersivo ed il brillantante vengono conservati così da poter essere successivamente utilizzati nella lavastoviglie. Il dispenser fornisce automaticamente detersivo e brillantante all'interno della lavastoviglie quando necessario.
7. Vasca	Cassa interna in acciaio inossidabile che compone l'infrastruttura base della lavastoviglie.
8. Collettore	Luogo interno alla lavastoviglie nel quale viene raccolta l'acqua. L'acqua spruzzata si raccoglie qui dopo essere entrata in circolo. Il collettore è collegato alla pompa di circolazione ed alla pompa di scarico.
9. Assieme frontale vasca	Cassa interna in acciaio inossidabile che compone la parte interna dello sportello frontale.
10. Assieme base	Parte in plastica che rappresenta la struttura base del fondo.
11. Assieme cestello	Griglie superiore ed inferiore dove vengono caricate le stoviglie.
12. Ugelli Centrale/Inferiore	Lavano i piatti ruotando e spruzzando ad alta pressione l'acqua ricevuta tramite i tubi dell'acqua interni.
13. Fermo cassa	Passaggio che regola la pressione dell'aria collegando la pressione interna espansa ad alta temperatura durante il ciclo di lavaggio e di risciacquo e la pressione dell'aria esterna.
14. Interruttore di chiusura dello sportello	Rileva se lo sportello della lavastoviglie è aperto o chiuso e, nel primo caso, interrompe temporaneamente l'esecuzione di un programma di lavaggio.

Nota

SAMSUNG

DOMANDE O COMMENTI?

NAZIONE	CHIAMARE IL NUMERO	O VISITARE IL SITO WEB
SPAIN	0034902172678 [HHP] 0034902167267	www.samsung.com/es/support
PORTUGAL	808 20 7267	www.samsung.com/pt/support



DD81-02437E-01



DW60M6050**
DW60M6051**
DW60M6040**

Máquina de lavar loiça manual do utilizador

imagine the possibilities

Obrigado por ter adquirido este produto Samsung.



SAMSUNG

Instruções de segurança

Parabéns por ter adquirido a sua nova máquina de lavar loiça Samsung. Este manual contém informações importantes sobre a instalação, utilização e manutenção do seu electrodoméstico. Leia este manual com atenção para tirar partido de todas as vantagens e funcionalidades da sua máquina de lavar loiça.

O QUE PRECISA DE SABER SOBRE AS INSTRUÇÕES DE SEGURANÇA











Leia este manual com toda a atenção para assegurar que sabe como utilizar as inúmeras funcionalidades e funções do seu novo electrodoméstico de forma segura e eficiente, e guarde-as num sítio seguro e próximo do electrodoméstico para referência futura. Apenas utilize este electrodoméstico para a finalidade a que se destina e que é descrita neste manual do utilizador.

Os avisos e as importantes instruções de segurança deste manual não abrangem todas as condições e situações que poderão ocorrer. O utilizador deve sempre ter em conta o senso comum e ter cuidado e atenção durante a instalação, manutenção e funcionamento da sua máquina de lavar loiça.

Dado que as instruções de funcionamento que se seguem abrangem vários modelos, as características da sua máquina de lavar loiça podem diferir ligeiramente das descritas neste manual. Como tal, alguns sinais de aviso podem não se aplicar ao seu modelo. Se tiver dúvidas ou questões, contacte o seu centro de assistência mais próximo ou procure ajuda e informações online em www.samsung.com.

PRECAUÇÕES E SÍMBOLOS DE SEGURANÇA IMPORTANTES

Símbolos de segurança importantes

	Práticas perigosas ou pouco seguras que podem resultar em ferimentos graves e/ou danos na propriedade.
	Práticas perigosas ou pouco seguras que podem resultar em ferimentos e/ou danos na propriedade.
	Siga as precauções de segurança básicas que se seguem de forma a reduzir o risco de incêndio, explosão, choque eléctrico, ou ferimentos durante a utilização da sua máquina de lavar loiça:
	NÃO tente.
	NÃO desmonte.
	NÃO toque.
	Siga as instruções escrupulosamente.
	Desligue a ficha de alimentação da tomada.
	Certifique-se de que o electrodoméstico tem ligação à terra para evitar choques eléctricos.
	Ligue para o centro de assistência para obter ajuda.
	Nota

Estes símbolos de aviso estão aqui para evitar ferimentos ao utilizador e a outros.

Siga-os escrupulosamente.

Mantenha estas instruções num local seguro e certifique-se de que novos utilizadores estão familiarizados com o conteúdo. Transmita as instruções a eventuais proprietários futuros.

















Para reduzir o risco de incêndio, choque eléctrico ou ferimentos ao utilizar o electrodoméstico, siga as precauções básicas, incluindo as seguintes:

1. Este electrodoméstico não se destina a ser utilizado por pessoas (incluindo crianças) com capacidades físicas, sensoriais ou mentais reduzidas, ou com falta de experiência e conhecimento, a menos que recebam supervisão ou instruções relativas à utilização do electrodoméstico por parte de uma pessoa que se responsabilize pela sua segurança.
2. **Para utilização na Europa:** Este electrodoméstico pode ser utilizado por crianças a partir dos 8 anos e por pessoas com capacidades físicas, sensoriais ou mentais reduzidas, ou com falta de experiência e conhecimento, desde que recebam supervisão ou instruções relativas à utilização do electrodoméstico de forma segura e compreendam os perigos envolvidos. As crianças não devem brincar com o electrodoméstico. A limpeza e a manutenção não devem ser efectuadas por crianças sem supervisão.
3. As crianças devem ser vigiadas para assegurar que não brincam com o electrodoméstico.
4. Se o cabo de alimentação estiver danificado, tem de ser substituído pelo fabricante, técnico de assistência ou por pessoas com qualificação semelhante de modo a evitar riscos.
5. Devem ser utilizados os novos conjuntos de mangueira fornecidos com o electrodoméstico e os conjuntos antigos não devem ser reutilizados.
6. Para electrodomésticos com orifícios de ventilação na base, certifique-se de que estes não são obstruídos por um tapete.
7. **Para utilização na Europa:** As crianças com idade inferior a 3 anos devem ser mantidas longe do aparelho, a não ser que sejam vigiadas continuamente.

Instruções de segurança

8. **CUIDADO:** Para evitar riscos devido à reposição inadvertida da protecção térmica, este electrodoméstico não pode ser alimentado através de comutador externo, tal como um temporizador, nem pode ser ligado a um circuito que é frequentemente ligado e desligado pelo fornecedor de energia.
9. Este electrodoméstico destina-se a ser utilizado em casas particulares e áreas semelhantes, tais como:
 - áreas de cozinha de funcionários em lojas, escritórios e outros ambientes laborais;
 - casas rurais;
 - hotéis, motéis e outros ambientes de tipo residencial pelos clientes;
 - ambientes do tipo "Bed and breakfast" (Alojamento e pequeno-almoço).
10. Não deve deixar a porta aberta uma vez que poderá tropeçar na mesma.
11. **AVISO:** facas e outros utensílios com pontas afiadas têm de ser colocados no cesto com as pontas para baixo ou colocados numa posição horizontal.





INSTRUÇÕES PARA A UTILIZAÇÃO DA SUA MÁQUINA DE LAVAR LOIÇA

-  Esta máquina de lavar loiça não foi concebida para uso comercial. Foi concebida para ser utilizada em residências e em ambientes residenciais e profissionais semelhantes, tais como:
- Lojas
 - Escritórios e salões de exposição
- e por residentes em estabelecimentos, tais como:
- Pousadas e residenciais.
-  Deve ser utilizada apenas como electrodoméstico e tal como especificado neste manual do utilizador, para lavar louças e talheres domésticos. Qualquer outra utilização não é suportada pelo fabricante e pode ser perigosa.
-  O fabricante não pode ser responsabilizado por danos resultantes de utilização ou funcionamento incorrectos ou indevidos.
-  Não utilize solventes na máquina de lavar loiça. Perigo de explosão.
-  Não inale nem ingira detergente para a máquina de lavar loiça. Os detergentes para máquina de lavar loiça contêm ingredientes irritantes ou corrosivos que podem inibir a respiração ou causar queimaduras no nariz, boca e garganta se forem ingeridos. Consulte um médico imediatamente na eventualidade de ingestão ou inalação de detergente.
-  Evite deixar a porta aberta desnecessariamente, pois pode provocar tropeções.
-  Não se sente nem se incline sobre a porta aberta. Tal poderia fazer com que a máquina de lavar loiça se inclinasse e ficasse danificada, além de poder causar ferimentos.
-  Utilize apenas detergente e abrillantador formulados para máquinas de lavar loiça domésticas. Não utilize líquido de lavagem.
-  Não utilize um produto de limpeza com elevada acidez.
-  Não encha o reservatório do abrillantador com detergente líquido ou em pó. Tal causaria danos graves ao reservatório.
-  Se encher inadvertidamente o reservatório do sal com detergente para a máquina de lavar loiça líquido ou em pó, irá prejudicar o efeito do descalcificador. Certifique-se de que escolheu o pacote correcto de sal para máquina de lavar loiça antes de encher o reservatório do sal.
-  Utilize apenas sal grosso especial para máquina de lavar loiça para a reactivação, dado que outros tipos de sal podem conter aditivos insolúveis que poderiam impedir o funcionamento do descalcificador.
-  Num electrodoméstico com um cesto para talheres (consoante o modelo), a limpeza e a secagem de talheres é mais eficaz se colocar os cabos virados para baixo. No entanto, para evitar o risco de ferimento, coloque facas e garfos, etc. com os cabos virados para cima.
-  Os artigos de plástico que não suportem a lavagem em água quente, tais como caixas de plástico descartáveis ou talheres e louças de plástico, não deverão ser lavados na máquina de lavar loiça. As temperaturas elevadas da máquina de lavar loiça poderão fazer com que estas peças derretam ou fiquem deformadas.
-  Nos modelos com função de Início retardado, certifique-se que o distribuidor está seco antes de adicionar o detergente. Limpe com um pano, se necessário. O detergente irá obstruir um depósito do detergente húmido e pode não se dispersar de forma eficaz.







Instruções de segurança

-  Facas e outros utensílios com pontas afiadas têm de ser colocados no cesto com as pontas para baixo ou colocados numa posição horizontal.

INSTRUÇÕES PARA A PROTECÇÃO DE CRIANÇAS

-  Este electrodoméstico não é um brinquedo! Para evitar o risco de ferimentos, mantenha as crianças bem afastadas e não permita que brinquem com a máquina de lavar loiça ou nas proximidades, nem permita igualmente que utilizem os controlos da mesma. As crianças não entendem os potenciais perigos do electrodoméstico. Devem ser vigiadas sempre que estiver a trabalhar na cozinha. Existe também o perigo de que as crianças, ao brincarem, se fechem na máquina de lavar loiça.
-  Este electrodoméstico pode ser utilizado por crianças a partir dos 8 anos e por pessoas com capacidades físicas, sensoriais ou mentais reduzidas, ou com falta de experiência e conhecimento, desde que recebam supervisão ou instruções relativas à utilização do electrodoméstico de forma segura e compreendam os perigos envolvidos. As crianças não devem brincar com o electrodoméstico. A limpeza e a manutenção não devem ser efectuadas por crianças sem supervisão.
-  Crianças mais velhas apenas poderão utilizar a máquina de lavar loiça se o respectivo funcionamento lhes tiver sido devidamente explicado e forem capazes de utilizá-la em segurança, reconhecendo os perigos de uma utilização indevida.
-  **MANTENHA OS DETERGENTES FORA DO ALCANCE DAS CRIANÇAS!** Os detergentes para máquina de lavar loiça contêm ingredientes irritantes e corrosivos que podem inibir a respiração ou causar queimaduras na boca, nariz e garganta se forem ingeridos. Mantenha as crianças longe da máquina de lavar loiça quando a porta estiver aberta. Poderá haver resíduos de detergente no interior da máquina. Consulte um médico imediatamente na eventualidade de ingestão ou inalação de detergente por parte dos seus filhos.

INSTRUÇÕES PARA A INSTALAÇÃO DA SUA MÁQUINA DE LAVAR LOIÇA

-  Antes de instalar o electrodoméstico, verifique se não existem danos visíveis. Nunca utilize um electrodoméstico danificado. Um electrodoméstico danificado pode ser perigoso.
-  A máquina de lavar loiça só deverá ser ligada à electricidade através de uma tomada apropriada. A tomada eléctrica deve ter um acesso fácil após a instalação da máquina de lavar loiça, para que a mesma possa ser desligada da fonte de electricidade a qualquer momento. (Consulte a secção “Peças e funcionalidades” na página 11.)
-  Não deve haver qualquer tomada eléctrica atrás da máquina de lavar loiça. Existe o risco de sobreaquecimento e incêndio se a máquina de lavar loiça ficar encostada a uma ficha.
-  A máquina de lavar loiça não deve ser instalada sob uma placa. As altas temperaturas radiantes que por vezes são geradas por uma placa poderiam danificar a máquina de lavar loiça. Pela mesma razão, a máquina de lavar loiça não deve ser instalada na proximidade de fogueiras ou outros electrodomésticos que emitam calor, tais como aquecedores, etc.
-  Não ligue a máquina de lavar loiça à fonte de alimentação até que esteja completamente instalada e todos os ajustes tenham sido feitos às molas das portas.
-  Antes de ligar o electrodoméstico, verifique se as informações de ligação constantes na placa de informações (tensão e carga de ligação) correspondem às da fonte de alimentação. Se tiver dúvidas, consulte um electricista qualificado.



A segurança eléctrica deste electrodoméstico só pode ser garantida se existir uma ligação contínua entre o mesmo e uma tomada de terra. É extremamente importante que este requisito de segurança básico esteja presente e seja regularmente testado e, caso haja alguma dúvida, o sistema eléctrico da casa deverá ser verificado por um electricista qualificado.

O fabricante não pode ser responsabilizado pelas consequências de uma ligação à terra incorrecta (por ex.: um choque eléctrico).



Não ligue o electrodoméstico à fonte de alimentação através de uma ficha múltipla ou de uma extensão. Estes dispositivos não garantem a segurança necessária do electrodoméstico (por exemplo, perigo de sobreaquecimento).



Este electrodoméstico apenas pode ser instalado em instalações móveis (tais como navios) se for executada uma avaliação de risco da instalação por parte de um engenheiro com qualificações adequadas.



A caixa de plástico da ligação à água contém um componente eléctrico. O revestimento não pode ser submerso em água.



Existem fios eléctricos na mangueira do mecanismo de interrupção da água. Nunca corte a mangueira de entrada de água, mesmo que seja demasiado comprida.



As tarefas de instalação, manutenção e reparação apenas podem ser executadas por uma pessoa competente com qualificações adequadas, e em estrita conformidade com os regulamentos de segurança nacionais e locais actuais. A execução de tarefas de reparação ou outras por parte de pessoas sem qualificação para tal pode ser perigosa. O fabricante não pode ser responsabilizado por trabalho não autorizado.



O sistema à prova de água oferece protecção contra danos provocados pela água, desde que estejam cumpridas as seguintes condições:

- A máquina de lavar loiça está devidamente instalada e ligada.
- A máquina de lavar loiça é alvo de uma manutenção adequada e as peças são substituídas sempre que necessário.
- A torneira de passagem é fechada quando o electrodoméstico não é utilizado durante um longo período de tempo (por exemplo, durante as férias).
- O sistema à prova de água funciona mesmo que o electrodoméstico esteja desligado. No entanto, o electrodoméstico deve continuar ligado à fonte de electricidade.



Um electrodoméstico danificado pode ser perigoso. Se a máquina de lavar loiça ficar danificada, desligue-a da alimentação e contacte o seu revendedor ou o departamento de assistência.



As reparações não autorizadas podem resultar em perigos imprevistos para o utilizador, pelos quais o fabricante não pode ser responsabilizado. As reparações apenas devem ser executadas por um técnico de assistência aprovado.



Os componentes defeituosos devem ser substituídos apenas por peças sobressalentes originais. A segurança do electrodoméstico apenas pode ser garantida com a instalação destas peças.



Desligue sempre a máquina de lavar loiça da fonte de alimentação quando forem executados trabalhos de manutenção (desligue a tomada e retire a ficha da mesma).



Se o cabo de ligação estiver danificado, tem de ser substituído por um cabo especial, disponível através do fabricante. Por motivos de segurança, este apenas pode ser instalado pelo departamento de assistência ou por um técnico de assistência autorizado.

Instruções de segurança



Em países onde haja áreas sujeitas a infestações de baratas ou outros insectos, tenha particular atenção em manter o electrodoméstico e o espaço circundante sempre limpos. Qualquer dano causado por baratas ou outros insectos não será abrangido pela garantia.



Em caso de falha, ou para fins de limpeza, o electrodoméstico só fica totalmente isolado da fonte de alimentação quando:

- estiver desligado na tomada e a ficha for retirada, ou
- se for desligado na alimentação, ou
- o fusível da alimentação for desligado, ou
- o fusível tipo rosca for removido (em países onde isto se aplique).



Não faça quaisquer alterações ao electrodoméstico, a menos que tenham sido autorizadas pelo fabricante.



Nunca abra a caixa/corpo do electrodoméstico.

Mexer nas ligações ou componentes eléctricos e peças mecânicas é altamente perigoso e pode provocar falhas no funcionamento ou choques eléctricos.



Enquanto o electrodoméstico se encontrar coberto pela garantia, as reparações deverão ser efectuadas apenas por um técnico de assistência autorizado pelo fabricante. Caso contrário, a garantia perderá a validade.



Ao instalar o aparelho, certifique-se de que existe espaço suficiente em cima, atrás e de ambos os lados para permitir uma ventilação adequada.

Se o espaço entre o aparelho e o lava-loiça for insuficiente, poderá danificar o lava-loiça ou originar a formação de bolor.



Certifique-se de que a definição do nível de dureza da água da máquina de lavar loiça é a indicada para a sua zona. (Consulte a secção “**Modo de descalcificador (Definição do nível de dureza da água)**” na página **19**.)

Para obter informações sobre os compromissos ambientais da Samsung e sobre as obrigações regulamentares específicas de produtos, por exemplo, o regulamento REACH, visite: samsung.com/uk/aboutsamsung/samsungelectronics/corporatecitizenship/data_corner.html

INSTRUÇÃO SOBRE A MARCA WEEE



Eliminação Correcta Deste Produto (Resíduos de Equipamentos Eléctricos e Electrónicos)

(Aplicável a países cujos sistemas de recolha sejam separados)

Esta marca – apresentada no produto, nos acessórios ou na literatura – indica que o produto e os seus acessórios electrónicos (por exemplo, o carregador, o auricular, o cabo USB) não deverão ser eliminados juntamente com os resíduos domésticos no final do seu período de vida útil. Para impedir danos ao ambiente ou à saúde humana causados pela eliminação incontrolada de resíduos, deverá separar estes equipamentos de outros tipos de resíduos e reciclá-los de forma responsável, para promover uma reutilização sustentável dos recursos materiais.

Os utilizadores domésticos deverão contactar o estabelecimento onde adquiriram este produto ou as entidades oficiais locais para obterem informações sobre onde e de que forma podem entregar estes equipamentos para permitir efectuar uma reciclagem segura em termos ambientais.

Os utilizadores profissionais deverão contactar o seu fornecedor e consultar os termos e condições do contrato de compra. Este produto e os seus acessórios electrónicos não deverão ser misturados com outros resíduos comerciais para eliminação.

Índice

PEÇAS E FUNCIONALIDADES	11	Funcionalidades da máquina de lavar loiça
	14	Painel de controlo
	17	Indicações no visor
UTILIZAR O DETERGENTE E O DESCALCIFICADOR	19	Modo de descalcificador (Definição do nível de dureza da água)
	20	Colocar o sal no descalcificador
	21	Utilização de detergente
	22	Utilização do abrilhantador
	23	Como utilizar a opção Pastilha de múltipla acção
CARREGAR OS TABULEIROS DA MÁQUINA DE LAVAR LOIÇA	24	Carregar o cesto superior
	26	Carregar o cesto inferior
	26	Suportes retrácteis do cesto inferior
	27	Tabuleiro de talheres
	29	Para lavar na máquina os seguintes talheres/pratos
PROGRAMAS DE LAVAGEM	30	Ligar a máquina
	30	Alterar o programa
	31	No final do ciclo de lavagem
	31	Tabela de ciclo de lavagem
LIMPEZA E MANUTENÇÃO	33	Limpeza dos filtros
	34	Limpeza dos braços aspersores
	34	Limpeza da porta
	34	Manutenção da máquina de lavar loiça
	34	Protecção contra congelamento
	35	Como manter a máquina de lavar loiça em boas condições
INSTALAÇÃO DA SUA MÁQUINA DE LAVAR LOIÇA	36	Fornecimento de água e escoamento
	38	Ligação das mangueiras de escoamento
	38	Posicionar a máquina
	38	Começar a usar a máquina
INSTALAR A SUA MÁQUINA DE LAVAR LOIÇA	39	Máquina de lavar loiça de integração sob a bancada, encastre parcial e encastre total
RESOLUÇÃO DE PROBLEMAS	45	Antes de contactar a assistência
	48	Códigos de erro
ANEXO	49	Especificações
	50	Dimensão do produto

Peças e funcionalidades

FUNCIONALIDADES DA MÁQUINA DE LAVAR LOIÇA

Vista frontal e traseira (DW60M6050**)

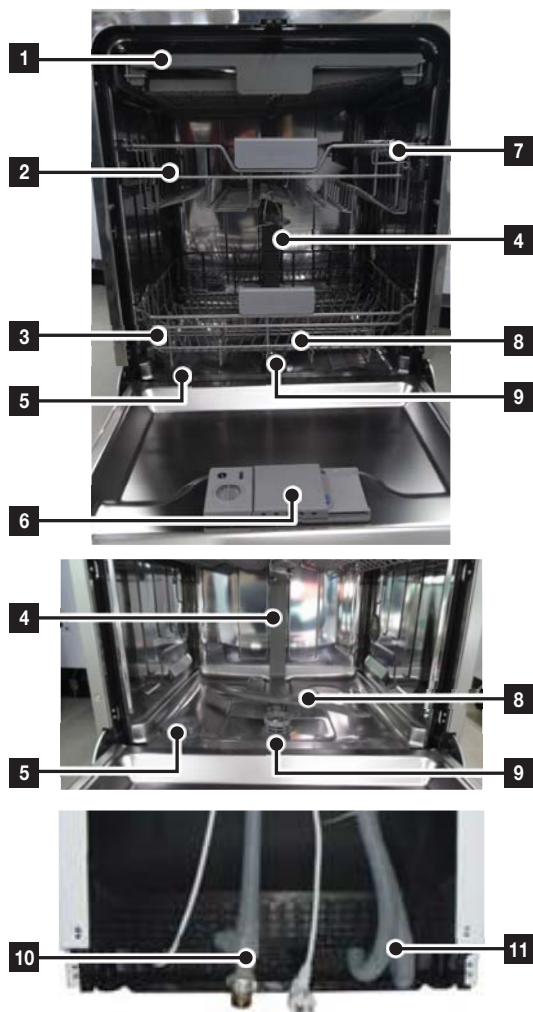

1	3º tabuleiro
2	Cesto superior
3	Cesto inferior
4	Injetor do tubo
5	Depósito de sal
6	Depósito do detergente
7	Tabuleiro para copos
8	Braços aspersores
9	Conjunto do filtro
10	Mangueira de fornecimento de água
11	Mangueira de escoamento



Acessórios - Manual do utilizador, funil de enchimento do sal, cesto para talheres.

Peças e funcionalidades

Vista frontal e traseira (DW60M6051**)

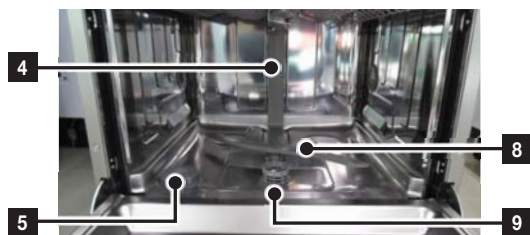
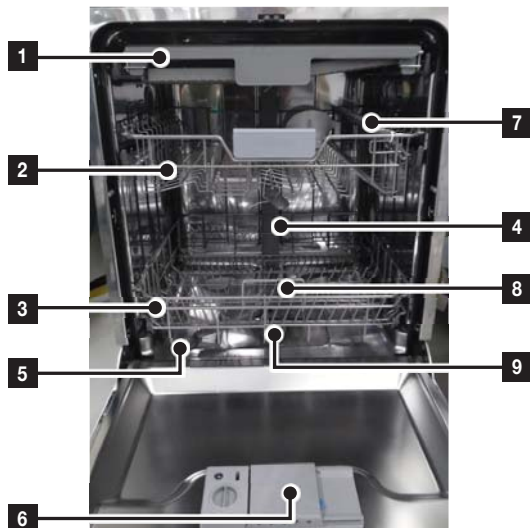

1	3º tabuleiro
2	Cesto superior
3	Cesto inferior
4	Injector do tubo
5	Depósito de sal
6	Depósito do detergente
7	Tabuleiro para copos
8	Braços aspersores
9	Conjunto do filtro
10	Mangueira de fornecimento de água
11	Mangueira de escoamento

 Acessórios - Manual do utilizador, funil de enchimento do sal, cesto para talheres.

Vista frontal e traseira (DW60M6040**)

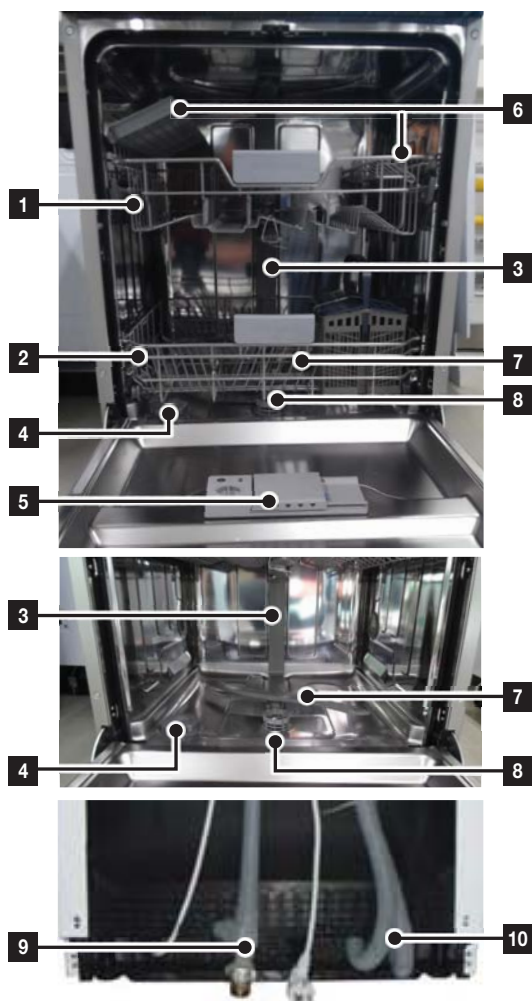

1	Cesto superior
2	Cesto inferior
3	Injector do tubo
4	Depósito de sal
5	Depósito do detergente
6	Tabuleiro para copos
7	Braços aspersores
8	Conjunto do filtro
9	Mangueira de escoamento
10	Mangueira de fornecimento de água

 Acessórios - Manual do utilizador, funil de enchimento do sal, cesto para talheres.

Peças e funcionalidades

PAINEL DE CONTROLO

DW60M6050F*/DW60M6051F*/DW60M6040F*
 DW60M6050U*/DW60M6051U*/DW60M6040U*
 DW60M6050S*/DW60M6051S*/DW60M6040S*



1	Power (Alimentação)	Carregue neste botão para ligar a sua máquina de lavar loiça: o visor acende.
2	Programa	Para seleccionar o programa de lavagem carregue neste botão.
3	Meia carga	Quando carregar poucos artigos, utilize apenas o cesto superior ou o cesto inferior para poupar energia. Carregue no botão Meia carga para seleccionar o cesto superior ou inferior.
4	Bloqueio para crianças	Esta opção permite bloquear os botões no painel de controlo para que as crianças não possam iniciar a máquina acidentalmente ao carregarem nos botões do painel. Para bloquear e desbloquear os botões no painel de controlo, mantenha premido o botão de Bloqueio para crianças durante três (3) segundos.
5	Visor	Indicador de funcionamento, horas de atraso, códigos de erro, etc.
6	Start (Iniciar)	Para iniciar um ciclo, carregue no botão Start (Iniciar) antes de fechar a porta. *Reinicializar : Para cancelar um ciclo que se encontre em funcionamento e escoar a máquina de lavar loiça, mantenha carregado o botão Start (Iniciar) durante três (3) segundos. Após a reinicialização da máquina de lavar loiça, seleccione um ciclo e uma opção e, em seguida, carregue em Start (Iniciar) para iniciar a máquina de lavar loiça.
7	Início retardado	Carregue neste botão para atrasar o início da lavagem um determinado número de horas. Pode atrasar o início da lavagem até 24 horas. Se carregar neste botão uma vez, atrasa o início da lavagem uma hora.
8	Esterilização	Carregue no botão Esterilização para a melhor esterilização possível na sua máquina de lavar loiça. No enxaguamento final a máquina aquece até 67 °C e mantém esta temperatura durante alguns minutos. Esta função está disponível em todos os programas, excepto Lavagem rápida e Pré-lavagem.
9	Pastilha de múltipla acção	Para seleccionar a opção Pastilha de múltipla acção que não precisa de sal nem abrillantador, mas de uma pastilha 3-em-1. Esta opção só pode ser seleccionada no programa Intensivo, Automático ou ECO.

- Quando a porta está aberta apenas o botão **Power (Alimentação)** funciona.
- Pode seleccionar opções (**Pastilha de múltipla acção**, **Início retardado** e/ou **Meia carga**) antes de iniciar um ciclo.

⚠ IMPORTANTE: Para obter o melhor desempenho da sua máquina de lavar loiça, leia todas as instruções de funcionamento antes de utilizá-la pela primeira vez.

DW60M6050BB

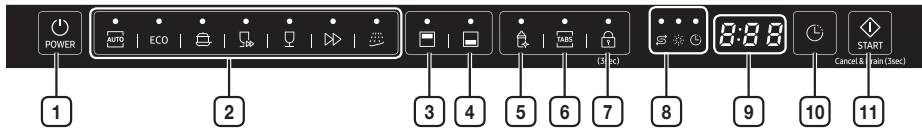



DW60M6040BB



1	Power (Alimentação)	Carregue neste botão para ligar a sua máquina de lavar loiça: o visor acende.
2	Ciclo	Para seleccionar o programa de lavagem carregue neste botão.
3	Superior	<p>Quando selecciona Superior, só é activado o injector do tabuleiro superior. O injector inferior não funcionará.</p> <p>Utilize esta funcionalidade para lavar uma pequena quantidade de pratos e copos colocados no tabuleiro superior.</p> <p> Quando seleccionar Superior, coloque os pratos, copos, etc., apenas no tabuleiro superior. A máquina de lavar loiça não irá lavar os artigos colocados no tabuleiro inferior.</p> <p>Se seleccionar Superior, reduz a duração do ciclo e a quantidade de electricidade consumida.</p>
4	Inferior	<p>Quando selecciona Inferior, só é activado o injector do tabuleiro inferior. O injector superior não funcionará.</p> <p>Utilize esta funcionalidade para lavar uma pequena quantidade de pratos e copos colocados no tabuleiro inferior.</p> <p> Quando seleccionar Inferior, coloque os artigos, copos, etc., apenas no tabuleiro inferior. A máquina de lavar loiça não irá lavar os artigos colocados no tabuleiro superior.</p> <p>Se seleccionar Inferior, reduz a duração do ciclo e a quantidade de electricidade consumida.</p>
5	Esterilização	Carregue no botão Esterilização para a melhor esterilização possível na sua máquina de lavar loiça. No enxaguamento final a máquina aquece até 67 °C e mantém esta temperatura durante alguns minutos. Esta função está disponível em todos os programas, excepto Lavagem rápida e Pré-lavagem.
6	Pastilha de múltipla acção	Para seleccionar a opção Pastilha de múltipla acção que não precisa de sal nem abrillantador, mas de uma pastilha 3-em-1. Esta opção pode ser utilizada em todos os programas, excepto Automático, Lavagem rápida e Pré-lavagem.

Peças e funcionalidades

7 Bloqueio para crianças	Esta opção permite bloquear os botões no painel de controlo para que as crianças não possam iniciar a máquina acidentalmente ao carregarem nos botões do painel. Para bloquear e desbloquear os botões no painel de controlo, mantenha premido o botão de Bloqueio para crianças durante três (3) segundos.
8 Indicador	Se o indicador Recarga de abrillantador ou Recarga de sal estiver aceso, significa que é necessário colocar abrillantador ou sal.  Indicador Início retardado <ul style="list-style-type: none">Se o indicador "Início retardado" estiver aceso, significa que seleccionou a opção "Início retardado".  Indicador Recarga de abrillantador <ul style="list-style-type: none">Se o indicador "Recarga de abrillantador" estiver aceso, significa que a máquina de lavar loiça necessita de abrillantador.  Indicador Recarga de sal <ul style="list-style-type: none">Se o indicador "Recarga de sal" estiver aceso, significa que a máquina de lavar loiça necessita de sal.
9 Visor	Apresenta o tempo restante, código de erro ou tempo de atraso.
10 Início retardado	Carregue neste botão para atrasar o início da lavagem um determinado número de horas. Pode atrasar o início da lavagem até 24 horas. Se carregar neste botão uma vez, atrasa o início da lavagem uma hora.
11 Start (Iniciar)	Para iniciar um ciclo, carregue no botão Start (Iniciar) antes de fechar a porta. *Reinicializar : Para cancelar um ciclo que se encontre em funcionamento e escoar a máquina de lavar loiça, mantenha carregado o botão Start (Iniciar) durante três (3) segundos. Após a reinicialização da máquina de lavar loiça, seleccione um ciclo e uma opção e, em seguida, carregue em Start (Iniciar) para reiniciar a máquina de lavar loiça.

 Pode seleccionar opções (**Pastilha de múltipla acção, Meia carga, Retardado, Esterilização**) antes de iniciar um ciclo.

 Para evitar que o touchpad perca sensibilidade de resposta, siga estas instruções:



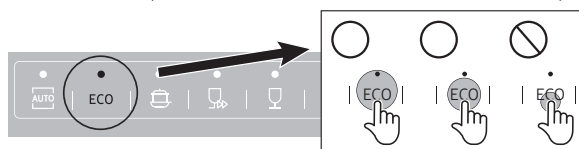



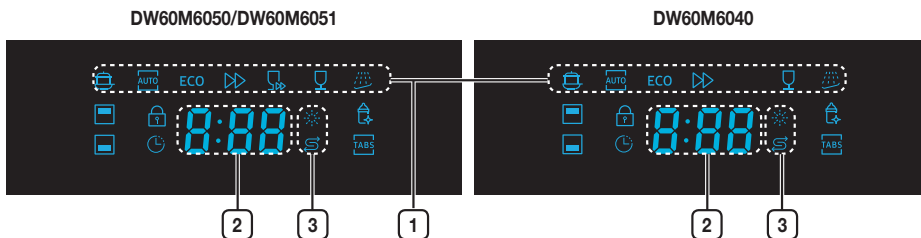

- Toque no centro de cada botão com um dedo. Não faça força.
- Limpe a superfície do controlo táctil regularmente com um pano macio e húmido.
- Tenha cuidado para não tocar em mais de um botão de cada vez, excepto conforme indicado nas instruções.



INDICAÇÕES NO VISOR

DW60M6050F*/DW60M6051F*/DW60M6040F*
 DW60M6050U*/DW60M6051U*/DW60M6040U*
 DW60M6050S*/DW60M6051S*/DW60M6040S*



1	Ícones do programa	Carregue no botão Programa para seleccionar cada programa.
	Intensivo	Artigos muito sujos, incluindo panelas e frigideiras.
	Lavagem automática	Artigos de utilização diária com pouca e muita sujidade; detecção automática da quantidade de sujidade.
ECO	ECO	Artigos de utilização diária com sujidade normal; redução do consumo de energia e de água.
	Expresso	Artigos utilizados diariamente; ciclo de lavagem curto.
	Lavagem rápida	Pouca sujidade; tempo de ciclo muito curto. (DW60M6050/DW60M6051)
	Delicado	Artigos delicados com pouca sujidade.
	Pré-lavagem	Enxaguamento com água fria para remover a sujidade antes de iniciar outro programa.
2	Visor	Apresenta o tempo restante, código de erro ou tempo de atraso.
3	Indicadores de recarga	Se o indicador de recarga de abrilhantador ou sal estiver aceso, significa que é necessário colocar abrilhantador ou sal.
	Indicador de recarga de abrilhantador	Se o indicador de recarga de abrilhantador estiver aceso, significa que é necessário colocar abrilhantador. Para encher o depósito de abrilhantador, consulte a secção “Colocar abrilhantador no dispensador” na página 22 .
	Indicador de recarga de sal	Se o indicador “Recarga de sal” estiver aceso, significa que a máquina de lavar loiça necessita de sal. Para encher o depósito de sal, consulte a secção “Colocar o sal no descalcificador” na página 20 .

Peças e funcionalidades

DW60M6050BB/DW60M6040BB

DW60M6050



DW60M6040



1	Ícones do programa	Carregue no botão Programa para seleccionar cada programa.
	Lavagem automática	Artigos de utilização diária com pouca e muita sujidade; detecção automática da quantidade de sujidade.
ECO	ECO	Artigos de utilização diária com sujidade normal; redução do consumo de energia e de água.
	Intensivo	Artigos muito sujos, incluindo painéis e frigideiras.
	Lavagem rápida	Pouca sujidade; tempo de ciclo muito curto. (DW60M6050/DW60M6051)
	Delicado	Artigos delicados com pouca sujidade.
	Expresso	Artigos utilizados diariamente; ciclo de lavagem curto.
	Pré-lavagem	Enxaguamento com água fria para remover a sujidade antes de iniciar outro programa.
2	Indicadores de recarga	Se o indicador de recarga de abrillantador ou sal estiver aceso, significa que é necessário colocar abrillantador ou sal.
	Indicador de recarga de sal	Se o indicador "Recarga de sal" estiver aceso, significa que a máquina de lavar loiça necessita de sal. Para encher o depósito de sal, consulte a secção "Colocar o sal no descalcificador" na página 20 .
	Indicador de recarga de abrillantador	Se o indicador de recarga de abrillantador estiver aceso, significa que é necessário colocar abrillantador. Para encher o depósito de abrillantador, consulte a secção "Colocar abrillantador no dispensador" na página 22 .
	Indicador de Início retardado	Se o indicador "Início retardado" estiver aceso, significa que seleccionou a opção "Início retardado".
3	Visor	Apresenta o tempo restante, código de erro ou tempo de atraso.

Utilizar o detergente e o descalcificador

MODO DE DESCALCIFICADOR (DEFINIÇÃO DO NÍVEL DE DUREZA DA ÁGUA)

A máquina de lavar loiça foi concebida para permitir ajustar a quantidade de sal consumido com base na dureza da água utilizada. Isto permite otimizar o nível de consumo de sal. Para definir o consumo de sal, proceda do seguinte modo:

1. Ligue a máquina;
2. Carregue no botão **Pré-lavagem ou Programa** durante mais de 5 segundos para iniciar a definição do descalcificador 60 segundos após ligar a máquina;
 - Carregue no botão **Pré-lavagem ou Programa** para seleccionar a definição correcta de acordo com o ambiente local. As definições mudam na seguinte sequência: H1 → H2 → H3 → H4 → H5 → H6; recomendamos que as regulações sejam efectuadas de acordo com a tabela seguinte.
* A definição de fábrica: H3 (EN 50242)
3. Aguarde 5 segundos para concluir o modelo de configuração.

DUREZA DA ÁGUA				Posição do selector	Consumo de sal (grama/ciclo)
° dH	° fH	° Clark	mmol/l		
0-5	0-9	0-6	0-0,94	H1	0
6-11	10-20	7-14	1,0-2,0	H2	9
12-17	21-30	15-21	2,1-3,0	H3	12
18-22	31-40	22-28	3,1-4,0	H4	20
23-34	41-60	29-42	4,1-6,0	H5	30
35-55	61-98	43-69	6,1-9,8	H6	60

- 1 dH (grau alemão) = 0,178 mmol/l
- 1 Clark (grau britânico) = 0,143 mmol/l
- 1 fH (grau francês) = 0,1 mmol/l

- Contacte os serviços municipalizados de água locais para obter informações sobre a dureza do abastecimento de água.

DESCALCIFICADOR

A dureza da água varia de local para local. Se for utilizada água dura na máquina de lavar loiça, podem formar-se depósitos nos pratos e utensílios. A máquina está equipada com um descalcificador especial que utiliza um sal especificamente concebido para eliminar calcário e minerais da água.

[Depósitos nos utensílios]



Utilizar o detergente e o descalcificador

COLOCAR O SAL NO DESCALCIFICADOR

Utilize sempre sal específico para máquinas de lavar loiça.

O depósito de sal está situado por baixo do tabuleiro inferior e deve ser enchido do seguinte modo:

ATENÇÃO

- Utilize apenas sal especificamente concebido para máquinas de lavar loiça. Todos os outros tipos de sal não específicos para máquinas de lavar loiça, especialmente sal de mesa, irão danificar o descalcificador. Em caso de danos causados pela utilização de sal inadequado, o fabricante não garante nem será responsabilizado por quaisquer danos causados.
- Apenas coloque sal imediatamente antes de iniciar um dos programas de lavagem completos. Isto irá evitar que quaisquer pedras de sal ou água salgada, que podem ter sido derramadas, permaneçam no fundo da máquina por algum tempo, o que poderia causar corrosão.
- Após o primeiro ciclo de lavagem, a luz do painel de controlo apaga-se.

1. Retire o cesto inferior e, em seguida, desaperte e retire a tampa do depósito de sal.

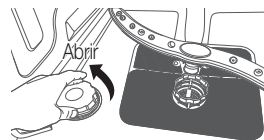

2. Se estiver a encher o depósito pela primeira vez, encha 2/3 do seu volume com água (cerca de 1 litro).
3. Coloque a ponta do funil (fornecido) no orifício e introduza cerca de 1,5 kg de sal. É normal que alguma água derrame do depósito de sal.



4. Volte a apertar a tampa com cuidado.

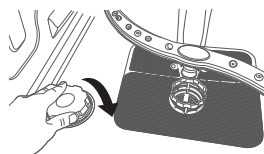

5. Normalmente, a luz de aviso de falta de sal apaga-se após encher o depósito com sal.

-  • Deve voltar a encher o depósito de sal quando a luz de aviso de falta de sal no painel de controlo acender. Embora o depósito de sal possa estar suficientemente cheio, a luz indicadora pode não apagar até que o sal se dissolva por completo. Se não existir luz de aviso de falta de sal no painel de controlo, pode tentar controlar quando deve colocar sal no descalcificador pelos ciclos de lavagem efectuados.
- Se derramar bastante sal dentro da máquina de lavar loiça, efectue um programa de pré-lavagem para reduzir esses resíduos.

UTILIZAÇÃO DE DETERGENTE

Todos os ciclos da máquina de lavar loiça necessitam de detergente no compartimento de detergente.

Adicione a quantidade correcta de detergente para o ciclo seleccionado de forma a garantir o melhor desempenho.

⚠ CUIDADO: Utilize apenas detergente para máquina de lavar loiça. Detergentes normais produzem demasiada espuma, que poderia diminuir o desempenho da máquina de lavar loiça ou fazer com que avariasse.

⚠ AVISO: Não ingira detergente para máquina de lavar loiça. Evite inalar os vapores. O detergente para máquina de lavar loiça contém químicos cáusticos e irritantes que podem provocar problemas respiratórios. Em caso de ingestão de detergente para máquina de lavar loiça ou de inalação de vapores, procure assistência médica de imediato.

⚠ AVISO: Mantenha o detergente da máquina de lavar loiça fora do alcance das crianças.

Colocação de detergente no depósito

1. Abra a aba do depósito do detergente carregando na patilha de libertação do depósito do detergente.



A aba está sempre aberta no final de um ciclo de lavagem.

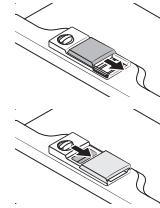

2. Adicione a quantidade recomendada de detergente no compartimento de detergente de lavagem principal.
3. Feche a aba fazendo-a deslizar para a esquerda e empurrando para baixo.



Não existe um botão específico para detergentes em pastilha.

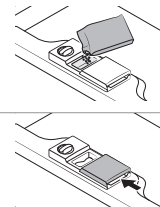

4. Para obter melhores resultados de limpeza, especialmente se tiver artigos muito sujos, adicione uma pequena quantidade (cerca de 8 g) de detergente na porta. Este detergente irá actuar na fase de pré-lavagem.

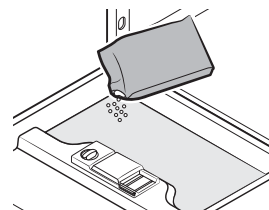

Utilizar o detergente e o descalcificador

UTILIZAÇÃO DO ABRILHANTADOR

Colocar abrilhantador no dispensador

Quando o indicador Recarga de abrilhantador acender no painel de controlo, encha o respectivo dispensador com abrilhantador.

A sua máquina de lavar loiça foi concebida para utilizar apenas abrilhantadores líquidos.

Se utilizar um abrilhantador em pó, irá obstruir a abertura do reservatório e causar o mau funcionamento da máquina de lavar loiça.

O abrilhantador melhora o desempenho de secagem da máquina de lavar loiça.

⚠ CUIDADO: Não adicione detergente normal ao reservatório do abrilhantador.

1. Remova a tampa do reservatório do abrilhantador rodando-a no sentido contrário ao dos ponteiros do relógio.

✓ A adição de abrilhantador aos detergentes em pastilha melhora o desempenho de secagem.

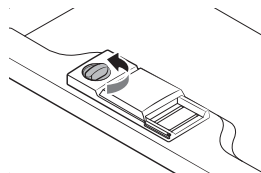

2. Encha o reservatório do abrilhantador com abrilhantador.

✓ Utilize o orifício de visualização quando estiver a encher o reservatório do abrilhantador.

⚠ CUIDADO: Não encha o reservatório acima do indicador de nível máximo.

O abrilhantador em excesso pode transbordar durante o ciclo de lavagem.

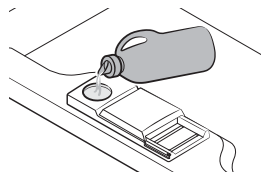

3. Rode o disco indicador do abrilhantador para um número entre 1 e 6. Quando maior for o número, mais abrilhantador a máquina utiliza. Se não conseguir rodar o disco do abrilhantador facilmente, utilize uma moeda.

4. Feche a tampa do reservatório do abrilhantador rodando-a no sentido dos ponteiros do relógio.

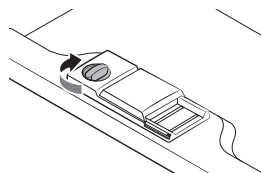



COMO UTILIZAR A OPÇÃO PASTILHA DE MÚLTIPLA ACÇÃO

A sua máquina de lavar loiça tem uma opção Pastilha de múltipla acção em que não é preciso sal nem abrillantador, mas uma pastilha 3 em 1. Esta opção só pode ser seleccionada no programa Intensivo e Eco.

 A definição Pastilha de múltipla acção só pode ser utilizada com pastilhas 3 em 1. Se utilizar uma pastilha 3 em 1 sem esta opção, a máquina não atingirá o seu melhor desempenho.

1. Coloque a pastilha de múltipla acção no depósito e depois inicie a opção Pastilha de múltipla acção.
2. Feche a tampa e carregue sobre a mesma até ouvir um estalido.

 Ao utilizar detergentes de combinação compacta Pastilha de múltipla acção, certifique-se de que a tampa fecha correctamente.

 **ATENÇÃO:** Mantenha todos os detergentes num local seguro, fora do alcance de crianças. Adicione sempre o detergente no dispensador imediatamente antes de iniciar a máquina de lavar loiça.



Carregar os tabuleiros da máquina de lavar loiça

Para o melhor desempenho da máquina de lavar loiça, siga estas regras de carregamento. As funcionalidades e o aspecto dos tabuleiros e dos cestos para talheres podem variar consoante o modelo.



Cuidados a ter antes ou depois de carregar os tabuleiros da máquina de lavar loiça

Raspe os restos de alimentos dos pratos. Não é necessário passar os pratos por água. Coloque os objectos na máquina de lavar loiça pela ordem seguinte:

1. Objectos como chávenas, copos, tachos/panelas, etc. são colocados virados para baixo.
2. Os objectos curvos ou com concavidades devem estar inclinados para que a água escorra.
3. Devem ser empilhados de forma segura para não tombar.
4. Não impedem a rotação dos braços aspersores durante a lavagem.

Os artigos muito pequenos não devem ser lavados na máquina, pois podem facilmente cair dos tabuleiros.



Retirar os pratos

Para evitar que pingue água do cesto superior para o cesto inferior, recomendamos que esvazie primeiro o cesto inferior e depois o cesto superior.

CARREGAR O CESTO SUPERIOR

O cesto superior foi concebido para loiça mais delicada e mais leve, tal como copos, chávenas de café e chá e pires, bem como pratos, pequenas taças e panelas pouco fundas (desde que não estejam muito sujas).

Posicione os pratos e os utensílios de cozinha de modo a que não sejam movidos pelo jacto de água. Coloque sempre os copos, chávenas e taças virados para baixo.

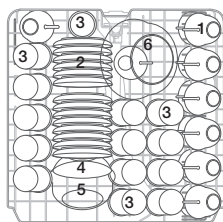

DW60M6050

DW60M6051

(Serviço para 14 pessoas)

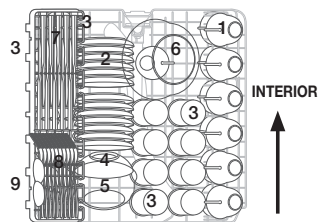

DW60M6040

(Serviço para 13 pessoas)



Chávenas

2

Pires



Copos



Taça pequena



Taça média



Taça grande



Facas



Garfos



Colheres de sopa

Ajustar o cesto superior

A altura do cesto superior pode ser ajustada de modo a criar mais espaço para utensílios grandes para o cesto superior/inferior.

1. Para baixar o tabuleiro superior, carregue nas alavancas "A" situadas do lado esquerdo e direito do cesto superior e empurre ligeiramente o cesto superior para baixo ao mesmo tempo.
2. Para subir o tabuleiro superior, puxe o cesto superior para cima sem mexer nas alavancas.



CUIDADO: Recomendamos que ajuste a altura do cesto superior antes de colocar os pratos no cesto. Se ajustar o cesto depois de colocar os pratos, pode danificá-los.



Para a posição inferior



Para a posição superior

Carregar os tabuleiros da máquina de lavar loiça

CARREGAR O CESTO INFERIOR

Recomendamos que coloque no tabuleiro inferior os itens grandes que são mais difíceis de lavar: tachos, panelas, tampas, travessas e tigelas, como se mostra na figura à direita.

É preferível que coloque as travessas e as tampas na parte lateral dos tabuleiros para evitar que bloqueiem a rotação do braço aspersor superior. Tachos, travessas, etc. devem ser sempre colocados com a parte de cima para baixo.

Os tachos fundos devem ficar inclinados para permitir que a água escorra.

O tabuleiro inferior dispõe de filas de separadores retrácteis para que possam ser colocados mais tachos, ou maiores.

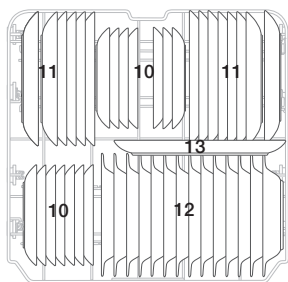

DW60M6050
DW60M6051
(Serviço para 14 pessoas)

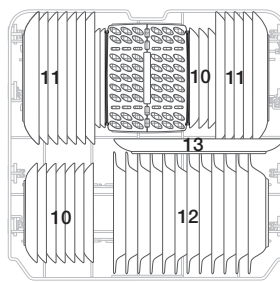

DW60M6040
(Serviço para 13 pessoas)



Pratos de sobremesa



Pratos rasos



Pratos de sopa



Travessa oval

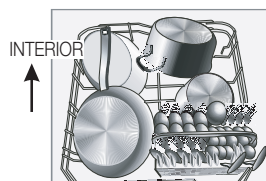

 Os artigos compridos, talheres de servir, talheres de salada e facas grandes devem ser colocados na prateleira para que não obstruam a rotação dos braços aspersores.

SUPORTES RETRÁCTEIS DO CESTO INFERIOR

Para empilhar melhor os tachos e panelas, os suportes podem ser recolhidos para baixo e/ou os separadores podem ser removidos, conforme ilustrado na imagem abaixo.



DW60M6050
DW60M6051

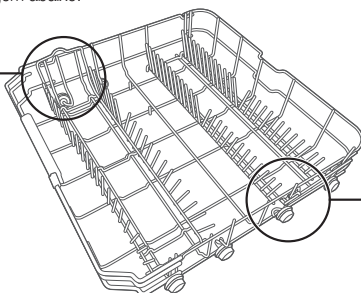

DW60M6050
DW60M6051
DW60M6040

TABULEIRO DE TALHERES

Os talheres devem ser colocados no tabuleiro respectivo com os cabos virados para baixo: As colheres devem ser colocadas individualmente nas ranhuras adequadas, os utensílios especialmente longos devem ser colocados na posição horizontal na parte da frente do cesto superior.

DW60M6050**/DW60M6051**

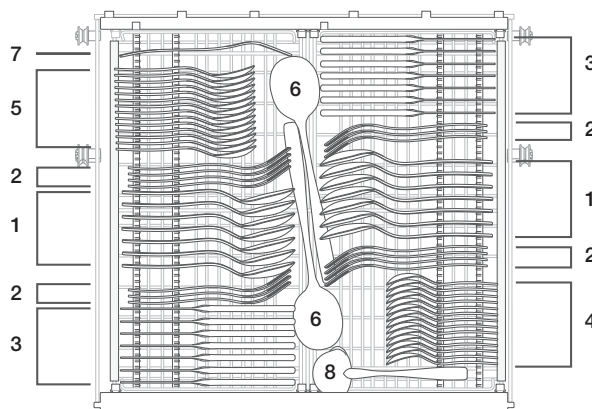

1	Colheres de sopa		5	Colheres de sobremesa	
2	Garfos		6	Colheres de servir	
3	Facas		7	Garfos de servir	
4	Colheres de chá		8	Conchas de molhos	



AVISO

- Não permita que nenhum item saia pelo fundo do cesto.
- Coloque sempre os utensílios afiados com a ponta para baixo!

Carregar os tabuleiros da máquina de lavar loiça

DW60M6040**

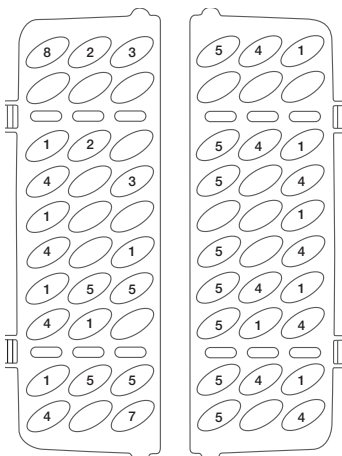
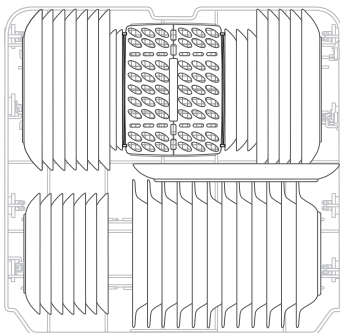

1	Colheres de sopa		5	Colheres de sobremesa	
2	Garfos		6	Colheres de servir	
3	Facas		7	Garfos de servir	
4	Colheres de chá		8	Conchas de molhos	



⚠ AVISO

- Não permita que nenhum item saia pelo fundo do cesto.
- Coloque sempre os utensílios afiados com a ponta para baixo!

PARA LAVAR NA MÁQUINA OS SEGUINTE TALHERES/PRATOS

Não são adequados	São pouco adequados
<p>Artigos de plástico não resistentes ao calor.</p> <p>Talheres antigos com peças coladas não resistentes a temperaturas elevadas.</p> <p>Talheres ou pratos colados.</p> <p>Artigos de estanho ou cobre. Copos em cristal de chumbo.</p> <p>Artigos em aço sujeitos a ferrugem.</p> <p>Travessas de madeira.</p> <p>Artigos feitos de fibras sintéticas.</p>	<p>Alguns tipos de copos podem ficar baços após um grande número de lavagens.</p> <p>As peças em prata e alumínio têm tendência para perder a cor durante a lavagem.</p> <p>Os padrões esmaltados podem perder a cor se forem lavados na máquina com frequência.</p>

 Não tente lavar artigos sujos com cinza de cigarro, cera de vela, verniz ou tinta. Se comprar pratos novos, certifique-se de podem ser lavados na máquina de lavar loiça.

 Não sobrecarregue a máquina de lavar loiça. Não utilize pratos não adequados para máquinas de lavar loiça. Isto é importante para obter bons resultados e para um consumo de energia razoável.

Quando colocar pratos e talheres

Os pratos e talheres não devem impedir a rotação dos braços aspersores.

Coloque os artigos ocios, tal como chávenas, copos, panelas etc. com a abertura virada para baixo para que a água não fique retida no recipiente ou numa base funda.

 Os pratos e os talheres não devem ficar dentro uns dos outros nem tapar-se uns aos outros.

- Para evitar danificar os copos, estes não devem estar em contacto uns com os outros.
- Coloque os objectos grandes mais difíceis de limpar no tabuleiro inferior.
- O tabuleiro superior foi concebido para suportar loiça mais delicada e mais leve, tal como copos, chávenas de café e de chá.



ATENÇÃO

As facas com lâminas compridas são um perigo potencial quando colocadas ao alto!

Os talheres compridos e/ou afiados, tal como facas de trinchar, têm de ser colocados na horizontal no cesto superior.

Danos nos objectos de vidro e noutros pratos.

Causas possíveis	Solução sugerida
<ul style="list-style-type: none"> • Tipo de vidro ou processo de fabrico. • Composição química do detergente. • Temperatura da água e duração do programa de lavagem. 	<ul style="list-style-type: none"> • Utilize objectos de vidro ou pratos de porcelana marcados como seguros para máquina de lavar loiça pelo fabricante. • Utilize um detergente suave concebido para pratos. Se necessário, procure informações adicionais junto dos fabricantes do detergente. • Seleccione um programa com temperatura baixa. • Para evitar danos, retire os copos e talheres da máquina, assim que possível, após o programa ter terminado.

Programas de lavagem

LIGAR A MÁQUINA

Iniciar um ciclo de lavagem

1. Puxe o cesto inferior e superior para fora, coloque os pratos e empurre-os de volta para dentro. Recomendamos que carregue o cesto inferior primeiro e depois o cesto superior (consulte a secção “Carregar os tabuleiros da máquina de lavar loiça”).
2. Coloque o detergente (consulte a secção “Utilizar o detergente e o descalcificador”).
3. Ligue a ficha à tomada. A alimentação é de 220-240 V, 50 Hz, a especificação da tomada é 10 A 250 VCA. Certifique-se de que o fornecimento de água está ligado para obter uma pressão adequada.
4. Feche a porta e carregue no botão **Power (Alimentação)** para ligar a máquina.



Quando a porta é fechada, pode ouvir-se um estalido. Quando a lavagem terminar, pode desligar o interruptor carregando no botão **Power (Alimentação)**.

ALTERAR O PROGRAMA

Premissa:

1. Um ciclo em curso só pode ser modificado se apenas estiver a funcionar há pouco tempo. De outro modo, o detergente pode já ter sido libertado e a máquina pode já ter escoado a água da lavagem. Se for este o caso, o depósito de detergente tem de ser recarregado (consulte a secção “Colocação de detergente no depósito”).
2. Carregue no botão **Power (Alimentação)** ou **Reinicializar** durante 3 segundos para cancelar o programa e volte a ligá-lo. Depois, pode alterar o programa para o ciclo pretendido.



Se abrir a porta durante o ciclo de lavagem, a máquina pára. A luz do programa pára de piscar e ouve-se um sinal sonoro de minuto a minuto, a menos que feche a porta. Depois de fechar a porta, a máquina recomeça novamente a funcionar automaticamente após 3 segundos.

Se o seu modelo tiver a função de memória, a máquina continua até terminar o programa seleccionado após o corte de energia.

Adicionar um prato

Pode adicionar um prato de que se tenha esquecido em qualquer altura antes da abertura do dispensador do detergente.

1. Abra um pouco a porta para interromper a lavagem.
2. Assim que os braços aspersores pararem de rodar, pode abrir a porta completamente.
3. Adicione os pratos de que se esqueceu.
4. Feche a porta. A máquina irá começar a trabalhar após dez segundos.



AVISO: É perigoso abrir a porta durante a lavagem uma vez que pode queimar-se com a água quente. Se a porta for aberta com a máquina em funcionamento, é activado um mecanismo de segurança que pára o ciclo.

NO FINAL DO CICLO DE LAVAGEM

Quando o ciclo de lavagem termina, é emitido um sinal sonoro durante uns segundos e depois pára. No visor digital aparece "0". Só então o programa está terminado.

1. Desligue a máquina carregando no botão **Power (Alimentação)**.
2. Feche a torneira da água!

 **Abra a porta com cuidado. Pode libertar-se vapor quente quando abre a porta!**

- Os pratos quentes são sensíveis a pancadas. Deve deixar que os pratos arrefeçam durante cerca de 15 minutos antes de os retirar da máquina.
- Abra a porta da máquina, deixe-a entreaberta e aguarde alguns minutos antes de retirar os pratos. Deste modo, ficarão mais frios e secam melhor.
- Descarregue a máquina.



É normal que a máquina esteja molhada por dentro.

Esvazie primeiro o cesto inferior e depois o superior. Isto irá evitar que pingue água do cesto superior para os pratos no cesto inferior.

TABELA DE CICLO DE LAVAGEM

DW60M6050**/DW60M6051**/DW60M6040**

Programa	Descrição do ciclo	Detergente (Pré-lavagem/Lavagem principal) (g)	Tempo de funcionamento (min)	Energia (kWh)	Água (ℓ)
Intensivo	Pré-lavagem (50 °C)	5/30	175	1,6	17,5
	Lavagem (60 °C)				
	Enxaguamento				
	Enxaguamento				
	Enxaguamento (70 °C)				
Secagem					
Intensivo + Esterilização	Pré-lavagem (50 °C)	5/30	200	1,65	17,5
	Lavagem (60 °C)				
	Enxaguamento				
	Enxaguamento (70 °C)				
	Secagem				
ECO *	Pré-lavagem	5/30	225	0,93	10,5
	Lavagem (50 °C)				
	Enxaguamento (55 °C)				
	Secagem				
ECO + Esterilização	Pré-lavagem	5/30	235	1,1	10,5
	Lavagem (50 °C)				
	Enxaguamento (60 °C)				
	Secagem				
Delicado	Pré-lavagem	5/30	130	0,9	13
	Lavagem (40 °C)				
	Enxaguamento				
	Enxaguamento (60 °C)				
	Secagem				

Programas de lavagem

Programa	Descrição do ciclo	Detergente (Pré-lavagem/Lavagem principal) (g)	Tempo de funcionamento (min)	Energia (kWh)	Água (ℓ)
Delicado + Esterilização	Pré-lavagem	5/30	140	1,0	13
	Lavagem (40 °C)				
	Enxaguamento				
	Enxaguamento (65 °C)				
	Secagem				
Expresso	Pré-lavagem (50 °C)	5/30	60	1,15	10
	Lavagem (60 °C)				
	Enxaguamento (60 °C)				
	Secagem				
Expresso + Esterilização	Pré-lavagem (50 °C)	5/30	80	1,25	10
	Lavagem (60 °C)				
	Enxaguamento (65 °C)				
	Secagem				
Lavagem rápida (DW60M6050**/DW60M6051**)	Lavagem (45 °C)	25	30	0,75	11
	Enxaguamento (50 °C)				
	Enxaguamento (55 °C)				
Automático	Pré-lavagem (45 °C)	5/30	150	0,9-1,3	11-15
	Automático (45-55 °C)				
	Enxaguamento				
	Enxaguamento (65 °C)				
Secagem					
Pré-lavagem	Pré-lavagem	/	15	0,02	4

 * EN 50242: Este programa é o ciclo de teste. A informação para o teste de comparação de acordo com a norma EN 50242 é a seguinte:

- Capacidade: Serviço para 12 pessoas
- Posição do cesto superior: para posição inferior
- Definição do abrilhantador: 4

 O tempo de lavagem varia consoante a pressão e a temperatura da água fornecida.

 Lavagem rápida: A utilização contínua do ciclo Lavagem rápida por um período prolongado de tempo não é recomendada. Isto pode reduzir o desempenho do descalcificador.

Limpeza e manutenção

LIMPEZA DOS FILTROS

Sistema de filtragem

Para sua comodidade, colocamos a bomba de escoamento e o sistema de filtragem facilmente acessíveis no interior da tina. O sistema de filtragem consiste em três componentes: o filtro principal, o filtro de malha larga e o filtro de malha fina.

1. **Filtro principal:** As partículas de comida e sujidade filtradas por este filtro são pulverizadas por um jacto especial no braço aspersor inferior e são escoadas.
2. **Filtro de malha larga:** Artigos maiores, tais como pedaços de osso ou vidro que podem obstruir os tubos são recolhidos pelo filtro de malha larga. Para retirar os resíduos recolhidos neste filtro, aperte com cuidado as patilhas na parte superior do filtro e levante-o.
3. **Filtro de malha fina:** Este filtro recolhe resíduos de sujidade e comida na área do reservatório e evita que voltem a ficar depositados nos pratos durante um ciclo de lavagem.

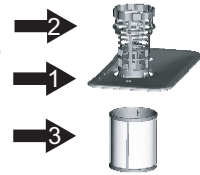

⚠ ATENÇÃO: Não coloque o filtro de malha fina ao contrário.

Conjunto do filtro

Para um melhor desempenho e melhores resultados, o conjunto do filtro deve ser limpo. O filtro remove eficazmente partículas de comida da água de lavagem, permitindo que seja recirculada durante o ciclo. Por este motivo, aconselha-se que remova as partículas de comida maiores recolhidas pelo filtro, após cada ciclo de lavagem, lavando o filtro semicircular e o copo. Para retirar o conjunto do filtro, rode-o para a esquerda e retire-o. Todo o conjunto do filtro deve ser limpo regularmente.

Para limpar o filtro de malha larga e o filtro de malha fina, utilize uma escova. Depois, volte a inserir todo o conjunto na máquina, colocando-o no local adequado, empurrando-o para baixo e rodando-o para a direita.

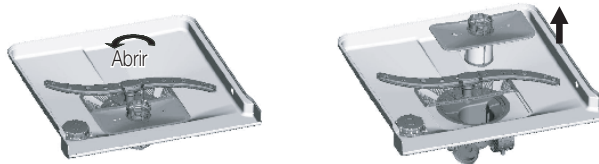

A máquina nunca deve ser usada sem os filtros. A substituição incorrecta do filtro pode reduzir o nível de desempenho da máquina e danificar pratos e utensílios.

⚠ AVISO: Nunca coloque a máquina em funcionamento sem os filtros no devido lugar. Ao limpar os filtros, não os danifique. De outro modo, os filtros podem não funcionar da forma adequada, podem provocar danos nas peças internas e fazer com que a loiça não fique bem lavada.

Limpeza e manutenção

LIMPEZA DOS BRAÇOS ASPERSORES

É necessário limpar os braços aspersores regularmente uma vez que os químicos da água dura podem obstruir os jactos e rolamentos dos braços aspersores. Para retirar o braço aspersor intermédio, segure a porca e rode o braço para a direita para removê-lo. Para remover o braço aspersor inferior, puxe o braço aspersor para cima. Lave os braços em água quente com sabão e utilize uma escova macia para limpar os bocais. Volte a colocá-los depois de lavá-los bem.



LIMPEZA DA PORTA

Para limpar o rebordo em redor da porta, deve utilizar apenas um pano macio húmido e quente.

De igual modo, nunca utilize produtos de limpeza abrasivos nem esfregões abrasivos nas superfícies exteriores, pois irão riscar o acabamento. Alguns tipos de papel de cozinha podem também riscar ou deixar marcas na superfície.

⚠ AVISO: Nunca utilize um produto de limpeza em spray para limpar o painel da porta pois pode danificar o fecho da porta e os componentes eléctricos. Não deve usar um agente abrasivo ou alguns tipos de papel de cozinha devido ao risco de riscar ou deixar manchas na superfície de aço inoxidável.

MANUTENÇÃO DA MÁQUINA DE LAVAR LOIÇA

Para limpar o painel de controlo utilize um pano ligeiramente húmido e depois seque-o bem. Para limpar o exterior utilize uma boa cera de polimento para máquinas.

Nunca utilize objectos afiados, esfregões abrasivos ou produtos de limpeza agressivos em qualquer parte da máquina.

PROTECÇÃO CONTRA CONGELAMENTO

Se a sua máquina permanecer num local não aquecido durante o Inverno:

1. Desligue a máquina da fonte de alimentação.
2. Desligue o fornecimento de água e desligue o tubo de entrada de água da válvula da água.
3. Escoe a água do tubo de entrada e válvula da água. (Utilize uma panela para recolher a água)
4. Volte a ligar o tubo de entrada de água à válvula da água.
5. Retire o filtro do fundo da tina e utilize uma esponja para absorver a água.

COMO MANTER A MÁQUINA DE LAVAR LOIÇA EM BOAS CONDIÇÕES

- **Após cada lavagem**
Após cada lavagem, desligue o fornecimento de água para a máquina e deixe a porta ligeiramente entreaberta para que a humidade e os odores não permaneçam no interior.
- **Desligue a ficha**
Antes da limpeza ou manutenção, desligue sempre a ficha da tomada.
- **Limpeza sem solventes ou abrasivos**
Para limpar o exterior e as peças de borracha da máquina, não utilize solventes ou produtos de limpeza abrasivos, utilize apenas um pano e água quente com sabão. Para remover marcas ou manchas da superfície interior, utilize um pano humedecido com água e um pouco de vinagre branco ou um produto de limpeza específico para máquinas de lavar loiça.
- **Quando for de férias**
Quando for de férias, recomendamos que efectue um ciclo de lavagem com a máquina vazia e depois desligue a ficha da tomada, desligue o fornecimento de água e deixe a porta da máquina ligeiramente entreaberta. Isto irá permitir que os vedantes durem mais tempo e evitar que se formem odores dentro da máquina.
- **Mover a máquina**
Se tiver de mover a máquina, tente mantê-la na posição vertical. Se for absolutamente necessário, pode ser posicionada com a parte posterior para baixo.
- **Vedantes**
Um dos factores que provocam a formação de odores na máquina são alimentos que ficam presos nos vedantes. Uma limpeza periódica com uma esponja húmida irá evitar que esta situação ocorra.

Instalação da sua máquina de lavar loiça



AVISO: Perigo de choque eléctrico

Desligue a corrente eléctrica antes de instalar a máquina.

Se não o fizer poderá provocar a morte ou choque eléctrico.



ATENÇÃO: A instalação dos tubos e equipamentos eléctricos deve ser efectuada por profissionais.

Sobre a ligação à electricidade



CUIDADO, para segurança pessoal:

NÃO UTILIZE UM CABO DE EXTENSÃO NEM UMA FICHA ADAPTADORA COM ESTE APARELHO. EM NENHUMA CIRCUNSTÂNCIA, CORTE OU RETIRE O TERCEIRO PINO DE TERRA DO CABO DE ALIMENTAÇÃO.

Requisitos eléctricos

- Um fusível de 220-240 V, 50 Hz ou um disjuntor.
- Um circuito derivado individual para servir a máquina de lavar loiça.

Instruções de ligação à terra



Certifique-se de que a ligação à terra está bem efectuada antes de utilizar a máquina



Este aparelho tem de estar ligado à terra. Na eventualidade de uma avaria ou mau funcionamento, a ligação à terra irá reduzir o risco de choque eléctrico fornecendo um caminho de corrente eléctrica de menos resistência. Este aparelho está equipado com um cabo com um condutor para ligação à terra e uma ficha de terra. A ficha deve estar ligada a uma tomada adequada que esteja instalada e ligada à terra de acordo com todos os códigos e regulamentos locais.



AVISO: A ligação incorrecta do condutor de ligação à terra do equipamento pode resultar no risco de choque eléctrico. Confirme com um electricista qualificado ou representante de assistência caso tenha dúvidas se a máquina está correctamente ligada à terra. Não modifique a ficha fornecida com a máquina.

FORNECIMENTO DE ÁGUA E ESCOAMENTO

Ligação de água fria

Ligue a mangueira de fornecimento de água fria ao conector roscado 3/4 (pol.) e certifique-se de que está bem apertada no devido lugar.

Se os tubos de água forem novos ou não tiverem sido usados durante um longo período de tempo, deixe correr água para garantir que a água sai límpida. Esta precaução é necessária para evitar que o fornecimento de água fique bloqueado e ocorram danos no aparelho.



A mangueira de fornecimento de água fornecida possui o sistema de segurança de água. Certifique-se de que o tubo de segurança de água da mangueira de fornecimento de água está ligado à torneira.



Ligação de água quente

O fornecimento de água para a máquina também pode ser ligado à linha de água quente da casa (sistema central, sistema de aquecimento), desde que não exceda uma temperatura de 60 °C. Neste caso, o tempo do ciclo de lavagem será encurtado em cerca de 15 minutos e a eficiência da lavagem será ligeiramente reduzida. A ligação deve ser efectuada à linha de água quente seguindo o mesmo procedimento que para a ligação à linha de água fria.



Posicionamento da máquina

Posicione a máquina no local pretendido. A parte traseira deve encostar à parede e as partes laterais ao longo dos armários ou paredes adjacentes. A máquina de lavar loiça está equipada com mangueiras de fornecimento de água e escoamento que podem ser posicionadas à direita ou à esquerda para facilitar a instalação adequada.

Como escoar excesso de água das mangueiras

Se o lava-loiça estiver 1000 mm acima do chão, a água em excesso nas mangueiras não pode ser escoada directamente para o lava-loiça. Será necessário escoar o excesso de água das mangueiras para uma taça ou recipiente adequado mantido do lado de fora e mais baixo que o lava-loiça.

Saída de água

Ligue a mangueira de escoamento de água. A mangueira de escoamento deve estar correctamente instalada para evitar fugas de água.

Certifique-se de que a mangueira de entrada de água não está torcida ou entalada.

Mangueira de extensão

Se precisar de uma extensão para a mangueira de escoamento, utilize uma mangueira de escoamento de tamanho e qualidade semelhante.

Não deve ter mais de 4 metros; de outro modo, o efeito de limpeza da máquina pode ser reduzido.

Ligação do sifão

A ligação do sifão deve estar a uma altura entre 40 cm (mínimo) e 100 cm (máximo) do fundo da máquina. A mangueira de escoamento de água deve estar presa com uma abraçadeira.

Sistema de segurança de água

O Sistema de segurança de água é um sistema de válvula de segurança, que previne as fugas de água. Se a mangueira de fornecimento de água começar a verter água, a válvula de segurança corta a passagem da água.

Se a mangueira de fornecimento de água ou a válvula de segurança estiver danificada, retire-a e substitua-a. Não aumente ou encurte a mangueira de fornecimento de água.

Instalação da sua máquina de lavar loiça

LIGAÇÃO DAS MANGUEIRAS DE ESCOAMENTO

Insira a mangueira de escoamento num tubo de escoamento com um diâmetro mínimo de 4 cm, ou deixe que corra para o lava-loiça, certificando-se de que não a torce ou amolga. A extremidade superior da mangueira deve estar a uma altura entre 40 e 100 cm. A extremidade livre da mangueira não deve estar dentro de água para evitar que a água volte para trás.

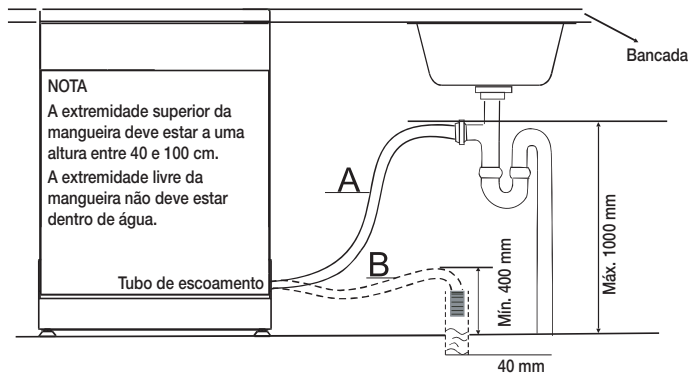

POSICIONAR A MÁQUINA

Posicione a máquina no local pretendido. A parte traseira deve encostar à parede e as partes laterais ao longo dos armários ou paredes adjacentes. A máquina de lavar loiça está equipada com mangueiras de fornecimento de água e escoamento que podem ser posicionadas à direita ou à esquerda para facilitar a instalação adequada.

Nivelar a máquina

Depois de posicionar a máquina para ser nivelada, a altura da máquina pode ser alterada através do ajuste do parafuso de nivelamento dos pés. Em todo o caso, a máquina não deve estar inclinada a mais do que 2°.

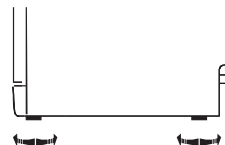

COMEÇAR A USAR A MÁQUINA

Antes de usar a máquina, deve verificar o seguinte.

1. se a máquina está nivelada e fixa
2. se a válvula de entrada de água está aberta
3. se não existem fugas nas ligações dos tubos
4. se os cabos estão bem ligados
5. se a alimentação está ligada
6. se as mangueiras de fornecimento de água e escoamento não estão torcidas
7. se todos os materiais de embalagem e documentos de referência foram retirados da máquina

⚠ ATENÇÃO: Após a instalação, guarde este manual num local seguro. O conteúdo deste manual pode ser útil para os utilizadores da máquina.

Instalar a sua máquina de lavar loiça

MÁQUINA DE LAVAR LOIÇA DE INTEGRAÇÃO SOB A BANCADA, ENCASTRE PARCIAL E ENCASTRE TOTAL

Siga estas instruções com rigor para que a sua nova máquina de lavar loiça funcione correctamente e não fique sujeito a risco de ferimentos durante a sua utilização.

Nova instalação

Se se tratar de uma nova instalação da máquina de lavar loiça, a maioria do trabalho tem de ser feito antes de colocar a máquina no respectivo lugar.

Substituição

Se a máquina de lavar loiça estiver a substituir uma máquina antiga, verifique se as ligações existentes são compatíveis com a nova máquina de lavar loiça. Substitua as ligações existentes conforme necessário.

PASSO 1. SELECÇÃO DO MELHOR LOCAL PARA A MÁQUINA DE LAVAR LOIÇA

 A posição de instalação da máquina de lavar loiça deverá ser perto das manguieiras de fornecimento de água e escoamento existentes e do cabo de alimentação.

 Deverá escolher um dos lados do armário do lava-loiça para facilitar a ligação das manguieiras de escoamento da máquina de lavar loiça.

1. Escolha um local do lava-loiça para facilitar a instalação das manguieiras de fornecimento de água e escoamento.
2. A parte superior da máquina de lavar loiça deve estar a menos de 5 mm do armário e a porta exterior deve estar alinhada com o armário.

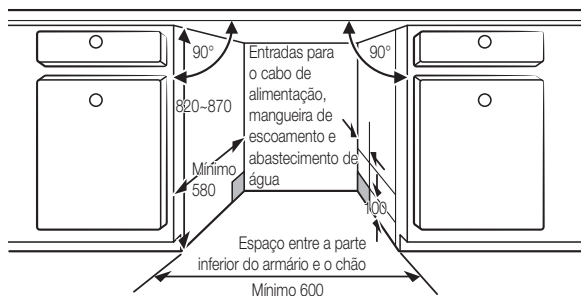

3. Se a máquina for instalada na extremidade do armário, deve existir algum espaço quando a porta for aberta.



 Dependendo do local onde está a tomada eléctrica, poderá ser necessário fazer um buraco no lado oposto do armário.

Instalar a sua máquina de lavar loiça

PASSO 2. VERIFICAÇÃO DO FORNECIMENTO DE ÁGUA E DOS REQUISITOS ELÉTRICOS



- A pressão do fornecimento de água deve situar-se entre 0,04 e 1,0 MPa.
- Utilize apenas fornecimento de água fria. Certifique-se de que a temperatura da água não excede os 60 °C.
- Não utilize o fornecimento de água quente. Caso contrário, o produto pode avariar.



- Utilize uma potência nominal entre 220-240 V, 50 Hz.
- Instale o produto com o cabo de alimentação desligado.
- Utilize uma tomada com uma corrente máxima admissível de 16 A. (A corrente máxima para esta máquina de lavar loiça é de 11 A.)
- Ao ligar a máquina de lavar loiça, certifique-se de que a sua fonte de alimentação tem:
 - Um fusível de 220-240 V, 50 Hz ou um disjuntor.
 - Um circuito derivado individual para servir a máquina de lavar loiça.
- Após a instalação, verifique se o cabo de alimentação não está dobrado ou danificado.
- Certifique-se de que a válvula de abastecimento de água está desligada antes de ligar o tubo de abastecimento de água à máquina de lavar loiça.
- Sele as uniões do tubo de abastecimento de água com fita de teflon ou composto vedante para travar qualquer fuga de água.

PASSO 3. PREPARAÇÃO DO PAINEL PERSONALIZADO (PARA MÁQUINAS DE LAVAR DE ENCASTRE PARCIAL E ENCASTRE TOTAL)

O painel personalizado deve ser preparado de acordo com as dimensões ilustradas.

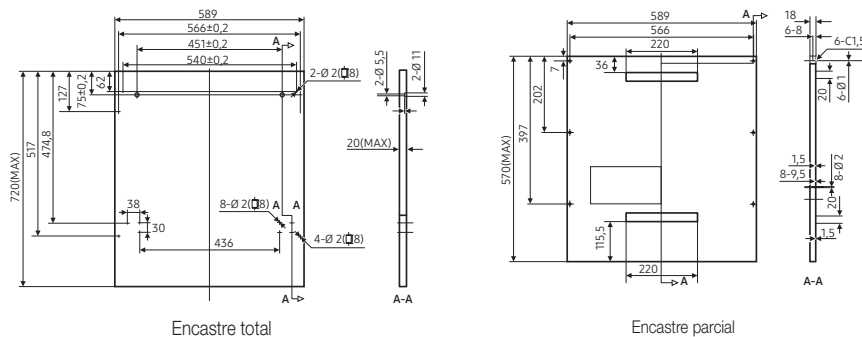

Encastre total

1. Instale o gancho no painel de madeira personalizado e coloque o gancho na ranhura da porta exterior da máquina de lavar loiça.
2. Depois de posicionar o painel, fixe-o na porta exterior com parafusos e pernos.

⚠ CUIDADO: Utilize um painel personalizado com um peso entre 3 e 7 kg.

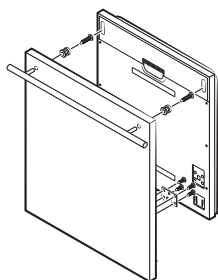

Retire os quatro parafusos curtos.

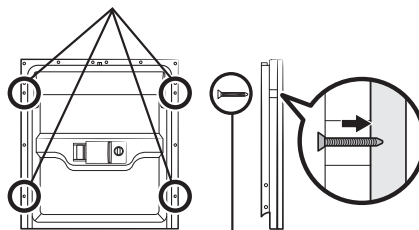

Fixe os quatro parafusos longos.

Encastre parcial

1. Separe a fita adesiva mágica A e a fita adesiva mágica B, coloque a fita adesiva mágica A no painel de madeira personalizado e a fita adesiva mágica de feltro B na porta exterior da máquina de lavar loiça.
2. Depois de posicionar o painel, fixe-o na porta exterior com parafusos e pernos.

⚠ CUIDADO: Utilize um painel personalizado com um peso entre 3 e 6 kg.

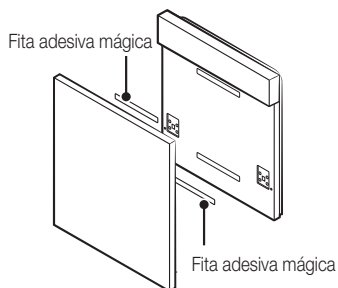

Retire os quatro parafusos curtos.

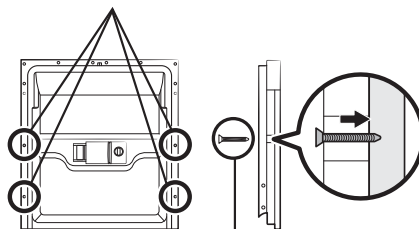

Fixe os quatro parafusos longos.

Instalar a sua máquina de lavar loiça

PASSO 4. AJUSTE DE TENSÃO DA MOLLA DA PORTA **(PARA MÁQUINAS DE LAVAR DE ENCASTRE PARCIAL E ENCASTRE TOTAL)**

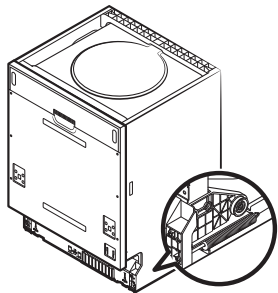

1. A tensão das molas das portas é ajustada de fábrica para a tensão correcta para a porta exterior. Se for instalado um painel de madeira personalizado, terá de ajustar a tensão da mola da porta. Rode o parafuso de ajuste para que o ajustador estique ou descontraiá o cabo de aço.
2. A tensão da mola da porta é a correcta quando a porta permanece na horizontal quando está totalmente aberta e fecha quando a levanta com um leve toque do dedo.

PASSO 5. INSTALAÇÃO DA MÁQUINA DE LAVAR LOIÇA

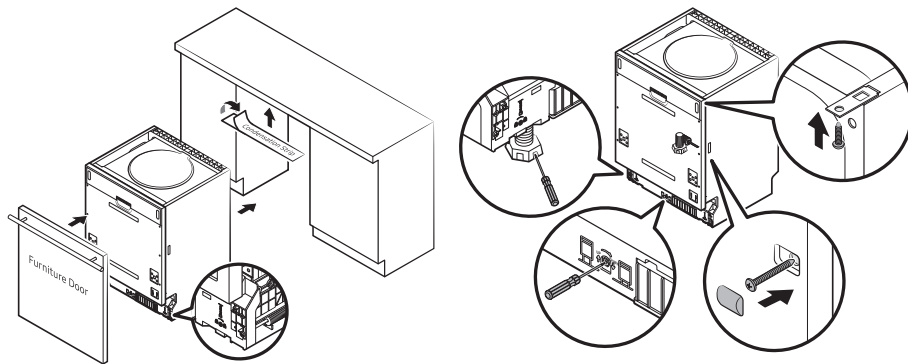

1. Instale a porta do móvel na porta exterior da máquina de lavar loiça com os suportes fornecidos. Consulte o modelo para posicionar os suportes. (Para máquinas de lavar de encastre parcial e encastre total)
2. Ajuste a tensão das molas da porta com uma chave Allen, rodando no sentido dos ponteiros do relógio para apertar as molas do lado direito e esquerdo da porta. Se não o fizer, poderá danificar a máquina de lavar loiça. (Para máquinas de lavar de encastre parcial e encastre total)
3. Ligue a mangueira de entrada ao fornecimento de água fria.
4. Ligue a mangueira de escoamento. Consulte o diagrama.
5. Ligue o cabo de alimentação.
6. Cole a fita anti-condensação sob a bancada do armário. Certifique-se de que a fita anti-condensação fica nivelada com a extremidade da bancada.
7. Coloque a máquina de lavar loiça no devido lugar.
8. Nivele a máquina de lavar loiça. Os pés traseiros podem ser ajustados a partir da parte frontal da máquina de lavar loiça, rodando a chave Allen no centro da base da máquina. Para ajustar os pés dianteiros, utilize uma chave de parafusos de ponta plana e rode os pés dianteiros até a máquina estar nivelada.
9. A máquina de lavar loiça tem de estar fixada no local. Há duas formas de fazê-lo:
 - A. Bancada normal: Coloque o gancho de instalação na ranhura da parte lateral e fixe-o na bancada com os parafusos para madeira.
 - B. Bancada de mármore ou granito: Fixe a parte lateral com o parafuso.

Instalar a sua máquina de lavar loiça

PASSO 6. NIVELAMENTO DA MÁQUINA DE LAVAR LOIÇA

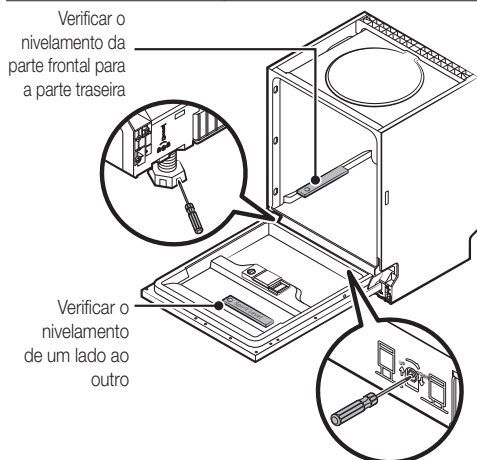

A máquina de lavar loiça tem de estar nivelada para garantir o funcionamento correcto dos tabuleiros e um bom desempenho de lavagem.

1. Coloque um nível de bolha de ar na porta e na calha dentro da tina, como indicado na figura, para verificar se a máquina está nivelada.
2. Nivele a máquina de lavar loiça, ajustando os três pés de nivelamento individualmente.
3. Ao nivelar a máquina de lavar loiça, tenha atenção para não tombar a máquina.

 Se a altura dos pés não for suficiente, utilize pés extra.

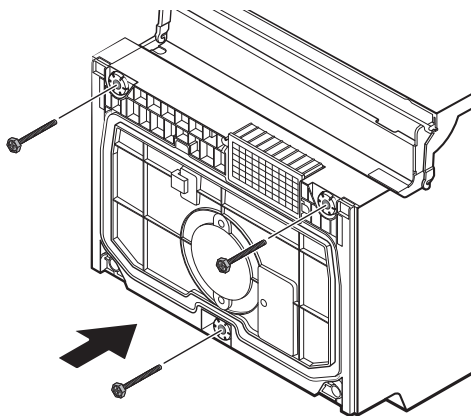

Resolução de problemas

O fabricante, seguindo uma política de desenvolvimento e actualização constantes do produto, poderá efectuar modificações sem aviso prévio.

ANTES DE CONTACTAR A ASSISTÊNCIA

PROBLEMA	CAUSA POSSÍVEL	O QUE FAZER
A máquina não funciona	<ul style="list-style-type: none">Fusível queimado ou disjuntor disparado.	<ul style="list-style-type: none">Substitua o fusível ou reponha o disjuntor. Desligue outras máquinas que partilhem o mesmo circuito com a máquina de lavar loiça.
	<ul style="list-style-type: none">Alimentação desligada.	<ul style="list-style-type: none">Certifique-se de que a máquina de lavar loiça está ligada e que a porta está bem fechada. Certifique-se de que o cabo de alimentação está devidamente ligado à tomada.
	<ul style="list-style-type: none">Pressão de água fraca.	<ul style="list-style-type: none">Verifique se o fornecimento de água está bem ligado e se a torneira da água está aberta.
A bomba de escoamento não pára	<ul style="list-style-type: none">Transbordamento.	<ul style="list-style-type: none">O sistema foi concebido para detectar um transbordamento. Quando isso acontece, o sistema desliga a bomba de circulação e liga a bomba de escoamento.
Ruído	<ul style="list-style-type: none">Alguns ruídos são normais.	<ul style="list-style-type: none">Som da acção de destruição dos alimentos e da abertura da tampa do detergente.
	<ul style="list-style-type: none">Utensílios mal posicionados nos cestos ou queda de itens pequenos.	<ul style="list-style-type: none">Assegurar de que tudo está bem posicionado dentro da máquina.
	<ul style="list-style-type: none">Zumbido do motor.	<ul style="list-style-type: none">A máquina não é utilizada com regularidade. Se não a utilizar com frequência, lembre-se de a encher e escoar todas as semanas, para manter o vedante húmido.
Espuma na tina	<ul style="list-style-type: none">Detergente inadequado.	<ul style="list-style-type: none">Utilize apenas detergente específico para máquinas de lavar loiça para evitar a formação de espuma.Se isto ocorrer, abra a máquina e deixe que a espuma evapore.Adicione cerca de 4 litros de água fria na tina. Feche a máquina e depois inicie o ciclo de lavagem "escoamento" para escoar a água. Repita se necessário.
	<ul style="list-style-type: none">Abrilhantador derramado.	<ul style="list-style-type: none">Limpe sempre os resíduos de abrilhantador imediatamente.
Interior da tina manchado	<ul style="list-style-type: none">Foi utilizado detergente com corante.	<ul style="list-style-type: none">Certifique-se de que usa um detergente sem corantes.
Os pratos não estão secos	<ul style="list-style-type: none">Dispensador de abrilhantador vazio.	<ul style="list-style-type: none">Certifique-se de que o dispensador de abrilhantador está cheio.
Os pratos e a loiça rasa não estão limpos	<ul style="list-style-type: none">Programa inadequado.	<ul style="list-style-type: none">Seleccione um programa de lavagem mais intensivo.
	<ul style="list-style-type: none">Carregamento inadequado do tabuleiro.	<ul style="list-style-type: none">Certifique-se de que a acção do dispensador de detergente e dos braços aspersores não é bloqueada por peças de loiça grandes.

Resolução de problemas

PROBLEMA	CAUSA POSSÍVEL	O QUE FAZER
Manchas e películas nos copos e loiça rasa	<ol style="list-style-type: none"> 1. Água extremamente dura. 2. Temperatura de entrada baixa. 3. Sobrecarga da máquina. 4. Carregamento inadequado. 5. Detergente em pó antigo ou húmido. 6. Dispensador do abrillantador vazio. 7. Dosagem incorrecta do detergente. 	<p>Para remover manchas dos copos:</p> <ol style="list-style-type: none"> 1. Retire todos os utensílios metálicos da máquina. 2. Não adicione detergente. 3. Escolha o ciclo mais longo. 4. Inicie a máquina e deixe-a trabalhar durante cerca de 18 a 22 minutos, depois estará na lavagem principal. 5. Abra a porta e coloque duas chávenas de vinagre branco no fundo da máquina. 6. Feche a porta e deixe que a máquina termine o ciclo. Se o vinagre não funcionar: Repita o passo acima, mas utilize 1/4 de uma chávena (60 ml) de cristais de ácido cítrico em vez de vinagre.
Copos baços	<ul style="list-style-type: none"> • Combinação de água macia e demasiado detergente. 	<ul style="list-style-type: none"> • Utilize menos detergente se a água for macia e seleccione um ciclo mais curto para lavar copos e conseguir que fiquem sem manchas.
Película amarela ou castanha nas superfícies interiores	<ul style="list-style-type: none"> • Manchas de chá ou café. • Depósitos de ferro na água podem formar uma película abrange. 	<ul style="list-style-type: none"> • Utilize uma solução de 1/2 chávena de lixívia e 3 chávenas de água quente para remover as manchas manualmente. ⚠ AVISO: Tem de aguardar 20 minutos após um ciclo para que os elementos de aquecimento arrefeçam antes de limpar o interior; se não o fizer poderá queimar-se. • Tem de contactar uma empresa de descalcificadores para obter um filtro especial.
Película branca na superfície interior	<ul style="list-style-type: none"> • Minerais de água dura. 	<ul style="list-style-type: none"> • Para limpar o interior, utilize uma esponja húmida com detergente para máquinas de lavar loiça e calce luvas de borracha. Nunca utilize qualquer outro produto de limpeza além do detergente da máquina, pois pode formar-se espuma ou resíduos de detergente no interior.
A tampa do depósito de detergente não fecha	<ul style="list-style-type: none"> • Selector não está na posição OFF. 	<ul style="list-style-type: none"> • Rode o selector para a posição OFF e deslize o fecho da porta para a esquerda.
Restos de detergente no dispensador	<ul style="list-style-type: none"> • Pratos a bloquear o dispensador do detergente. 	<ul style="list-style-type: none"> • Volte a colocar os pratos de forma correcta.
Vapor	<ul style="list-style-type: none"> • Fenómeno normal. 	<ul style="list-style-type: none"> • Há alguma saída de vapor do ventilador ao lado do fecho da porta durante a secagem e escoamento da água.
Marcas pretas ou cinzentas nos pratos	<ul style="list-style-type: none"> • Utensílios de alumínio roçaram nos pratos. 	<ul style="list-style-type: none"> • Utilize um produto de limpeza pouco abrasivo para eliminar essas marcas.
Existe água no fundo da tina	<ul style="list-style-type: none"> • Isto é normal. 	<ul style="list-style-type: none"> • Uma pequena quantidade de água limpa em redor da saída no fundo da tina mantém o vedante de água lubrificado.

PROBLEMA	CAUSA POSSÍVEL	O QUE FAZER
A máquina apresenta uma fuga	<ul style="list-style-type: none"> • Dispensador demasiado cheio ou abrlhantador derramado. 	<ul style="list-style-type: none"> • Tenha cuidado para não encher demasiado o depósito de abrlhantador. O abrlhantador derramado pode causar utilização em excesso e conduzir a transbordamento. Limpe quaisquer resíduos com um pano húmido.
	<ul style="list-style-type: none"> • A máquina não está nivelada. 	<ul style="list-style-type: none"> • Certifique-se de que a máquina está nivelada.
Os botões não estão a funcionar no modo ligado	<ul style="list-style-type: none"> • A porta está aberta. 	<ul style="list-style-type: none"> • Quando a porta está aberta, os botões não funcionam, excepto o botão Power (Alimentação). Feche a porta e carregue no botão.
	<ul style="list-style-type: none"> • A função Bloqueio para crianças está seleccionada. 	<ul style="list-style-type: none"> • Quando a função Bloqueio para crianças está seleccionada, os botões não funcionam. Para desbloquear esta função, mantenha premido o botão de Bloqueio para crianças durante três (3) segundos. De igual modo, a função Bloqueio para crianças é libertada quando volta a ligar o cabo de alimentação.



O resultado do desempenho da lavagem pode ser causado por um problema com a fonte de alimentação. Tente outro programa antes de contactar a assistência.

Resolução de problemas

CÓDIGOS DE ERRO

Se ocorrer um erro, pode ser apresentado um código de erro:

Códigos	Significados	Causas possíveis
4C	Verificação do fornecimento de água	A torneira não está aberta, a entrada de água é limitada ou a pressão da água é demasiado baixa
LC	Fuga	Fuga de algum elemento da máquina de lavar loiça.
HC	Não atinge a temperatura necessária	Avaria do elemento de aquecimento
PC	Válvula separadora avariada	Válvula separadora avariada
AC	Falha de comunicação entre a placa de circuito impresso principal e a placa de circuito impresso secundária	Circuito aberto ou quebra da ligação para a comunicação
bC2	Botão premido durante muito tempo	Botão premido durante 30 segundos



AVISO: Se ocorrer transbordamento, desligue o fornecimento principal de água antes de contactar a assistência.
Se existir água na base da tina devido a transbordamento ou pequena fuga, a água deve ser removida antes de reiniciar a máquina.

Anexo

ESPECIFICAÇÕES

Modelo	DW60M6050FS/ DW60M6050FW DW60M6040FS/ DW60M6040FW	DW60M6050US DW60M6050UW DW60M6051US DW60M6051UW DW60M6040US DW60M6040UW	DW60M6050SS	DW60M6050BB DW60M6040BB
Tipo	Independente	Integração sob a bancada	Encastre parcial	Encastre total
Alimentação	220-240 V, 50 Hz			
Pressão de água	0,04-1,0 Mpa			
Potência nominal utilizada	1760-2100 W			
Ligação de água quente	Máx. 60 °C			
Tipo de secagem	Sistema de secagem por condensação			
Tipo de lavagem	Aspersor de bocais rotativos			
Dimensões (Largura x Profundidade x Altura)	598 x 600 x 845 mm	598 x 570 x 815 mm	598 x 550 x 815 mm	
Capacidade de lavagem	DW60M6050	Serviço para 14 pessoas		
	DW60M6051	Serviço para 14 pessoas		
	DW60M6040	Serviço para 13 pessoas		
Peso	Independente	50 kg sem embalagem		
	Integração sob a bancada	43 kg sem embalagem		
	Encastre parcial			
	Encastre total			

Anexo

DIMENSÃO DO PRODUTO

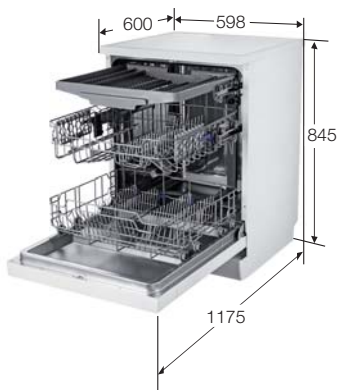

DW60M6050FS/DW60M6050FW
DW60M6040FS/DW60M6040FW

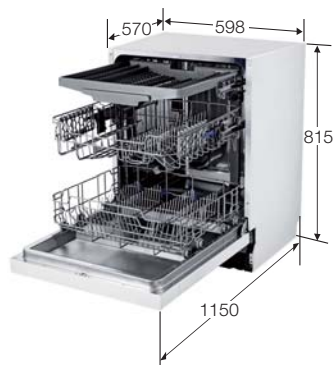

DW60M6050US/DW60M6050UW
DW60M6051US/DW60M6051UW
DW60M6040US/DW60M6040UW
DW60M6050SS

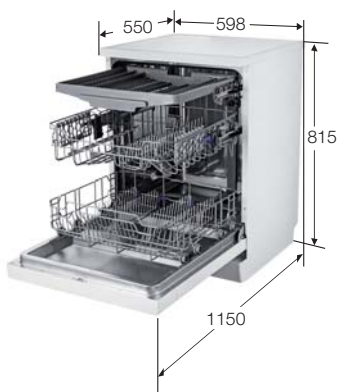

DW60M6050BB/DW60M6040BB

Para teste standard

DW60M6050**/DW60M6051**



A informação para o teste de comparação de acordo com a norma EN 50242 é a seguinte:

Os diagramas abaixo mostram a forma correcta de carregar os cestos, com base nas normas europeias (EN50242).

- Capacidade de lavagem: Serviços para 14 pessoas
- Norma de teste: EN50242/IEC60436
- Posição do cesto superior: para posição inferior
- Ciclo de lavagem: Eco
- Opções adicionais: Nenhuma
- Definição do abrillantador: 5
- Definição do descalcificador: H3
- Dosagem do detergente normal: pré-lavagem 5 g + lavagem principal 30 g
- Para a organização das peças, consulte as figuras abaixo

<Cesto superior>

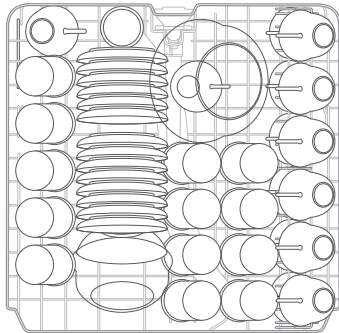

<Cesto inferior>

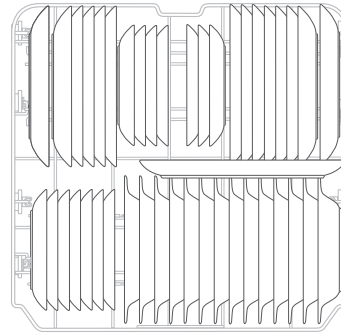

<Cesto de talheres>

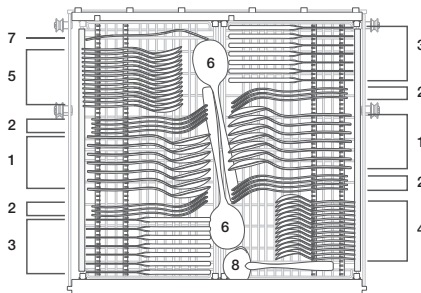

1	Colheres de sopa	
2	Garfos	
3	Facas	
4	Colheres de chá	
5	Colheres de sobremesa	
6	Colheres de servir	
7	Garfos de servir	
8	Conchas de molhos	

Para teste standard

DW60M6040**

 A informação para o teste de comparação de acordo com a norma EN 50242 é a seguinte:
Os diagramas abaixo mostram a forma correcta de carregar os cestos, com base nas normas europeias (EN50242).

- Capacidade de lavagem: Serviços para 13 pessoas
- Norma de teste: EN50242/IEC60436
- Posição do cesto superior: para posição inferior
- Ciclo de lavagem: Eco
- Opções adicionais: Nenhuma
- Definição do abrilhantador: 5
- Definição do descalcificador: H3
- Dosagem do detergente normal: pré-lavagem 5 g + lavagem principal 27,5 g
- Para a organização das peças, consulte as figuras abaixo

<Cesto superior>

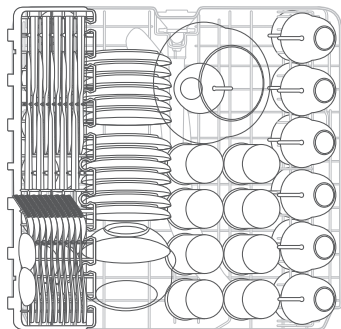

<Cesto inferior>

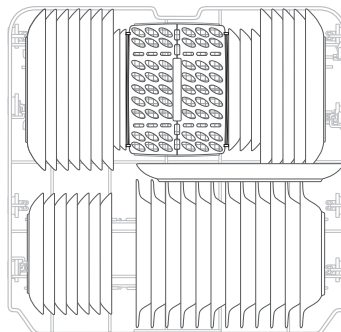

<Cesto de talheres>

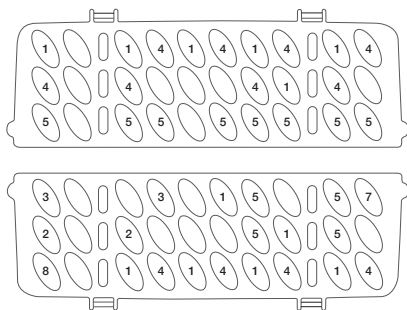

1	Colheres de sopa	
2	Garfos	
3	Facas	
4	Colheres de chá	
5	Colheres de sobremesa	
6	Colheres de servir	
7	Garfos de servir	
8	Conchas de molhos	

Ficha do produto

NORMA (UE) N.º 1059/2010

Fornecedor	SAMSUNG	
Nome do modelo	DW60M6040**	DW60M6050** DW60M6051**
Capacidade de carga estimada (serviço de loiça)	13	14
Classe de eficiência energética	A++	
Consumo energético anual, (AE c) (kWh/ano) ¹⁾	262	266
Consumo energético do ciclo normal, (E t) (kWh)	0,92	0,93
Consumo energético no modo desligado, P o (W)	0,45	
Consumo energético no modo ligado, P l (W)	0,49	
Consumo de água anual, (AW c) (L/ano) ²⁾	2940	
Classe de eficiência de secagem, A (mais eficiente) a G (menos eficiente)	A	
Programa normal ³⁾	Eco	
Duração do programa com o ciclo normal, (min)	225	
Duração do modo ligado, (T l) (min)	30	
Emissões de ruído para o ar (dBA re 1pW)	44	

Modelo	DW60M6050FS DW60M6050FW DW60M6040FS DW60M6040FW	DW60M6050US DW60M6050UW DW60M6051US DW60M6051UW DW60M6040US DW60M6040UW	DW60M6050SS	DW60M6050BB DW60M6040BB
Encastre total				Sim
Encastrada	Sim	Sim		
Não encastrada	Sim			
Encastre parcial			Sim	

-  1) baseado em 280 ciclos de lavagem normais, com fornecimento de água fria e o consumo dos modos de potência reduzida. O consumo energético real dependerá do modo de utilização do electrodoméstico.
- 2) com base em 280 ciclos de lavagem normais. O consumo de água real dependerá do modo de utilização do electrodoméstico.
- 3) O "programa normal" representa o ciclo de lavagem normal a que as informações da etiqueta e ficha de dados se referem; é o programa adequado para a lavagem de loiça que apresente sujidade normal e é o programa mais eficiente em termos do consumo combinado de água e energia.
- 4) O tempo de lavagem varia consoante a pressão e a temperatura da água fornecida.

Terminologia para a máquina de lavar loiça

1. Motor de circulação	Um motor que puxa a água remanescente no fundo da máquina e injecta a água utilizando alta pressão através das passagens de água internas para os injectores intermédios e inferiores.
2. Bomba de escoamento	A bomba que drena a água suja da máquina gerada durante o funcionamento da máquina de lavar loiça.
3. Aquecedor	O aquecedor está situado nas passagens de água no interior da máquina de lavar loiça. Aqueça a água que circula para aumentar a eficácia da lavagem.
4. Fluxómetro	Mede a quantidade de água fornecida contando os impulsos do CI hall situado junto à válvula de entrada de água.
5. Distribuidor	Situado na saída do reservatório, no interior da máquina. Liga ou desliga o fluxo da água que vai para a parte inferior da máquina. (Este modelo não possui este componente)
6. Depósito do detergente	O local onde o detergente e o abrillantador são armazenados para que possam ser usados pela máquina. O depósito fornece detergente e abrillantador automaticamente ao interior da máquina quando necessário.
7. Tina	Uma caixa interna feita de aço inoxidável que compõe a estrutura básica da máquina.
8. Reservatório	O local no interior da máquina onde a água é recolhida. A água injectada é recolhida aqui após a circulação. O reservatório está ligado ao motor de circulação e à bomba de escoamento.
9. Frente da tina	Uma caixa interna feita de aço inoxidável que compõe a parte interna da porta frontal.
10. Base	Uma peça de plástico que compõe a estrutura inferior básica.
11. Cesto	Os tabuleiros superior e inferior onde são colocados os pratos.
12. Injectores intermédios/ inferiores	Lavam os pratos através da rotação e da injeção da água fornecida através das passagens de água a alta pressão.
13. Regulador de pressão	Uma passagem que ajusta a pressão de ar ligando a pressão do ar interior, que é expandida a elevada temperatura durante os ciclos de lavagem e enxaguamento, e a pressão do ar exterior.
14. Interruptor de fecho da porta	Detecta se a porta da máquina está aberta ou fechada. Se a porta for aberta durante o funcionamento da máquina, o ciclo é temporariamente interrompido.

Nota

SAMSUNG

DÚVIDAS OU COMENTÁRIOS?

PAÍS	CONTACTE	OU VISITE-NOS ONLINE EM
SPAIN	0034902172678 [HHP] 0034902167267	www.samsung.com/es/support
PORTUGAL	808 20 7267	www.samsung.com/pt/support



DD81-02437E-01



DW60M6050**
DW60M6051**
DW60M6040**

Lavavajillas

manual del usuario

imagine las posibilidades

Gracias por adquirir este producto Samsung.



SAMSUNG

Instrucciones de seguridad

Enhorabuena por haber adquirido este nuevo lavavajillas Samsung. Este manual incluye información importante acerca de la instalación, el uso y el mantenimiento de este electrodoméstico. Tómese un tiempo para leerlo y así conocer todas las ventajas y características del lavavajillas.

QUÉ NECESITA SABER DE LAS INSTRUCCIONES DE SEGURIDAD











Lea atentamente este manual para asegurarse de que sabrá utilizar de manera segura y eficiente todas las características y funciones de este nuevo electrodoméstico, y guárdelo en un lugar seguro cerca del aparato para futuras consultas. Utilice el aparato solo para las funciones propias, como se describe en este manual de usuario.

Las advertencias y las instrucciones importantes de seguridad de este manual no cubren todos los supuestos y situaciones posibles que se pueden producir. Es responsabilidad del usuario utilizar el sentido común, ser precavido y tener cuidado al instalar, mantener y poner en funcionamiento el lavavajillas.

Dado que estas instrucciones de funcionamiento sirven para varios modelos, las características de este lavavajillas pueden diferir ligeramente de las que se explican en el manual y es posible que algunos de los símbolos de advertencia no se puedan aplicar. Si tiene preguntas o dudas póngase en contacto con el centro de servicio más cercano o consulte la ayuda y la información en línea en www.samsung.com.

PRECAUCIONES Y SÍMBOLOS IMPORTANTES DE SEGURIDAD

Símbolos importantes de seguridad

 ADVERTENCIA	Prácticas poco seguras o arriesgadas que pueden causar lesiones personales graves o daños materiales.
 PRECAUCIÓN	Prácticas poco seguras o arriesgadas que pueden causar lesiones personales o daños materiales.
 PRECAUCIÓN	Para reducir el riesgo de incendio, explosión, descarga eléctrica o lesiones personales cuando utilice el lavavajillas, siga estas instrucciones básicas de seguridad:
	NO lo intente.
	NO desmonte.
	NO toque.
	Siga las instrucciones al pie de la letra.
	Desenchufe el cable de alimentación de la toma mural.
	Conecte a tierra el aparato para evitar descargas eléctricas.
	Llame al servicio técnico para solicitar ayuda.
	Nota

Estos símbolos de advertencia sirven para evitar que el usuario y otras personas sufran daños. Sigalos atentamente.

Conserve estas instrucciones en lugar seguro y asegúrese de que los nuevos usuarios las conozcan. Entrégueselas a un futuro propietario.



Para reducir el riesgo de incendio, descarga eléctrica o lesiones personales cuando utilice el aparato, siga las instrucciones básicas de seguridad, incluidas las siguientes:

1. Este electrodoméstico no pueden utilizarlo personas (incluidos los niños) con las capacidades físicas, sensoriales o mentales disminuidas, o faltas de conocimiento y experiencia, a menos que una persona responsable de su seguridad les supervise o les instruya sobre el uso seguro del aparato.
2. **Para uso en Europa:** Este electrodoméstico pueden utilizarlo los niños a partir de 8 años y las personas con las capacidades físicas, sensoriales o mentales disminuidas, o faltas de conocimiento y experiencia, si se les supervisa o si han recibido instrucciones sobre el uso seguro del aparato y comprenden los riesgos que implica. Los niños no deben jugar con el electrodoméstico. Los niños no deben limpiarlo ni hacer tareas de mantenimiento sin supervisión.
3. Vigile a los niños pequeños para que no jueguen con el electrodoméstico.
4. Si el cable de alimentación está dañado, lo debe reemplazar el fabricante, su agente de servicio o personal igualmente cualificado a fin de evitar riesgos de accidentes.
5. Se deben utilizar las mangueras nuevas suministradas con el electrodoméstico; no reutilice las mangueras antiguas.
6. En electrodomésticos con aberturas de ventilación en la base, evite que queden obstruidas por una alfombra.
7. **Para uso en Europa:** Los niños menores de 3 años deben mantenerse alejados a menos que se les vigile en todo momento.

Instrucciones de seguridad

- 8. PRECAUCIÓN:** Para evitar riesgos derivados de la conexión inadvertida del termofusible, este electrodoméstico no se debe suministrar con un dispositivo de conexión externo, como un temporizador, o conectado a un circuito que la empresa eléctrica puede conectar o desconectar regularmente.
- 9.** Este electrodoméstico está diseñado para utilizarse en instalaciones domésticas o similares, como:
 - cocinas para el personal de tiendas, oficinas y otros entornos laborales
 - granjas
 - zonas de uso de los clientes en hoteles, moteles o entornos de tipo residencial
 - hostales y casas de huéspedes
- 10.** No deje la puerta abierta ya que cualquiera podría tropezar con ella.
- 11. ADVERTENCIA:** Los cuchillos y otros utensilios puntiagudos se deben colocar en la cesta con las puntas hacia abajo o en posición horizontal.

INSTRUCCIONES DE USO DEL LAVAVAJILLAS

 Este lavavajillas no está diseñado para un uso comercial. Está diseñado para uso doméstico o en entornos de trabajo y residenciales similares, como:

- Tiendas
- Oficinas y salas de exposición

y por los residentes de establecimientos como:

- Albergues y casas de huéspedes.

 Se debe utilizar únicamente como aparato doméstico, tal como se especifica en este manual del usuario, para lavar vajillas y cubiertos domésticos.

El fabricante desaconseja cualquier otro uso, ya que puede ser peligroso.

 El fabricante no se hace responsable de los daños causados por un uso incorrecto o inapropiado.

 No utilice disolventes en el lavavajillas. Peligro de explosión.

 No inhale ni ingiera el detergente del lavavajillas. Los detergentes para lavavajillas contienen ingredientes irritantes y corrosivos que pueden causar quemaduras en la nariz, la boca y la garganta si se inhalan o se tragan y pueden dificultar la respiración. Si inhala o traga detergente, llame inmediatamente al médico.

 No deje abierta la puerta sin necesidad, ya que puede tropezar con ella.

 No se siente ni se apoye sobre la puerta abierta. Podría volcar el lavavajillas y dañarse y usted podría lesionarse.

 Utilice solo detergentes y abrillantadores especiales para lavavajillas domésticos.
No utilice detergentes líquidos.

 No utilice limpiadores con ácidos fuertes.

 No llene el compartimento del abrillantador con detergente líquido o en polvo. Podría dañarlo gravemente.

 Si llena accidentalmente el compartimento de la sal con detergente líquido o en polvo estropeará el ablandador de agua. Compruebe que tiene en la mano el paquete correcto de sal para lavavajillas antes llenar el compartimento de la sal.

 Utilice solo sal de grano grueso especial para lavavajillas para la reactivación, ya que otras sales pueden contener aditivos insolubles que pueden anular el efecto del ablandador.

 Si el aparato cuenta con una cesta para los cubiertos (según el modelo), éstos se limpian y se secan mejor si se colocan correctamente con los mangos hacia abajo. Sin embargo, para evitar riesgos de lesiones, coloque los cuchillos, tenedores, etc., con los mangos hacia arriba.

 Los artículos de plástico que no admiten el lavado con agua caliente, como recipientes desechables, cubiertos o platos de plástico, no se deben lavar en el lavavajillas.
La elevada temperatura del lavavajillas puede derretirlos o deformarlos.

 En los modelos con la función Inicio diferido, asegúrese de que el dispensador está seco antes de verter el detergente. Séquelo si es necesario. Si el detergente se vierte en el dispensador húmedo, se espesará y no se distribuirá uniformemente.

 Los cuchillos y otros utensilios puntiagudos se deben colocar en la cesta con las puntas hacia abajo o en posición horizontal.

Instrucciones de seguridad

INSTRUCCIONES PARA PROTEGER A LOS NIÑOS



¡Este aparato no es un juguete! Para evitar riesgos de lesiones, no deje que los niños se acerquen al aparato ni que jueguen con él o cerca de él ni que toquen los mandos. Los niños no comprenden los peligros que encierra. Siempre que esté trabajando en la cocina debe vigilarlos.

También existe el riesgo de que los niños se queden encerrados en el lavavajillas.



Este electrodoméstico pueden utilizarlo los niños a partir de 8 años y las personas con las capacidades físicas, sensoriales o mentales disminuidas, o faltas de conocimiento y experiencia, si se les supervisa o si han recibido instrucciones sobre el uso seguro del aparato y comprenden los riesgos que implica. Los niños no deben jugar con el electrodoméstico.

Los niños no deben limpiarlo ni hacer tareas de mantenimiento sin supervisión.



Los niños mayores solo deben utilizar el lavavajillas si se les ha explicado claramente su funcionamiento, si lo pueden utilizar con seguridad y si conocen los peligros de un uso inapropiado.



¡MANTENGA A LOS NIÑOS ALEJADOS DE LOS DETERGENTES! Los detergentes para lavavajillas contienen ingredientes irritantes y corrosivos que pueden causar quemaduras en la boca, la nariz y la garganta si se ingieren, o pueden dificultar la respiración.

Mantenga a los niños alejados del lavavajillas cuando la puerta esté abierta.

Puede haber restos de detergente en el interior.

Si un niño inhala o traga detergente, llame inmediatamente al médico.

INSTRUCCIONES DE INSTALACIÓN DEL LAVAVAJILLAS



Antes de instalar el aparato, revise si muestra daños externos. Bajo ninguna circunstancia utilice un aparato que haya sufrido daños. Puede resultar peligroso.



El lavavajillas solo se debe enchufar a la corriente eléctrica a través de una toma conmutada adecuada. La toma eléctrica debe estar fácilmente accesible una vez instalado el lavavajillas a fin de que se pueda desconectar de la corriente en cualquier momento. (Consulte la sección "Partes y funciones" en la página 11.)



No debe haber tomas de corriente detrás del lavavajillas. Hay riesgo de sobrecalentamiento y de incendio si se empuja el lavavajillas contra un enchufe.



El lavavajillas no se debe instalar debajo de una placa radiante. La elevada temperatura radiante que a veces genera una placa puede dañar el lavavajillas. Por la misma razón, no se debe instalar cerca de llamas abiertas ni otros aparatos generadores de calor, como los calentadores, etc.



No conecte el lavavajillas a la corriente principal hasta que esté instalado definitivamente y se hayan realizado los ajustes necesarios en los resortes de la puerta.



Antes de conectar el aparato, compruebe que los datos de conexión de la placa de datos (voltaje y carga conectada) coinciden con los de la red eléctrica. Si tiene alguna duda, consulte a un técnico electricista.



La seguridad eléctrica de este aparato solo se puede garantizar cuando existe una continuidad completa entre éste y un sistema de toma de tierra eficaz. Es muy importante que este sistema básico de seguridad esté presente y se pruebe regularmente, y si hay cualquier duda sobre el sistema eléctrico de la casa, se debe consultar a un técnico cualificado. El fabricante no se hace responsable de las consecuencias de un sistema de puesta a tierra inadecuado (por ejemplo, descargas eléctricas).



No conecte este aparato a la corriente eléctrica a través de un enchufe múltiple o un alargador. En este caso, no se garantiza la seguridad del aparato (por ejemplo, riesgo de sobrecalentamiento).



Este aparato solo se puede instalar en instalaciones móviles, como un barco, si un ingeniero cualificado ha hecho un análisis de los riesgos de la instalación.



La carcasa de plástico de la conexión hidráulica incluye un componente eléctrico. Por consiguiente, no se debe sumergir en agua.



En la manguera de Aqua-Stop hay cables eléctricos. No corte nunca la manguera de entrada de agua, aunque sea demasiado larga.



Solo personal cualificado y competente puede realizar los trabajos de instalación, mantenimiento y reparación y siempre siguiendo las regulaciones de seguridad nacionales y locales. Que otras personas realicen estos trabajos puede resultar peligroso. El fabricante no se hace responsable de los trabajos no autorizados.



El sistema de antiinundación integrado ofrece protección contra los daños provocados por el agua, siempre que se cumplan estas condiciones:

- El lavavajillas está correctamente instalado y conectado.
- El lavavajillas recibe un mantenimiento correcto y las piezas se reemplazan cuando se considera necesario.
- La llave de paso ha permanecido cerrada cuando el aparato no se utilizaba durante un largo periodo de tiempo (por ejemplo, durante las vacaciones).
- El sistema de antiinundación funcionará aunque el aparato esté apagado. Sin embargo, debe estar enchufado a la corriente eléctrica.



Un aparato estropeado puede resultar peligroso. Si el lavavajillas se estropea, desconecte la corriente y póngase en contacto con el distribuidor o el departamento de servicio.



Las reparaciones no autorizadas resultan un riesgo imprevisto para el usuario y el fabricante no se puede hacer responsable de ello. Solo las puede llevar a cabo personal de servicio autorizado.



Los componentes defectuosos solo se deben reemplazar por piezas de repuesto originales. Solo si se emplean estas piezas se puede garantizar la seguridad del aparato.



Desconecte siempre el aparato de la corriente eléctrica para realizar los trabajos de mantenimiento (desenchufe de la toma mural).



Si el cable de conexión está dañado, se debe reemplazar por un cable especial disponible en el fabricante. Por motivos de seguridad, solo lo deben montar técnicos del departamento de servicio o personal autorizado.

Instrucciones de seguridad



En países donde pueda haber zonas infestadas de cucarachas u otros animales, se debe mantener el entorno del aparato especialmente limpio. La garantía no cubre los daños causados por cucarachas u otros animales.



Si se ha producido una avería o cuando se deba limpiar, el aparato solo estará aislado completamente del suministro eléctrico cuando:

- se ha desenchufado de la toma mural y se ha sacado el enchufe
- se ha desconectado de la red eléctrica
- se ha desconectado el fusible de la red eléctrica
- se ha retirado el fusible de rosca (en países donde es aplicable).



No efectúe ninguna modificación en el aparato a menos que lo autorice el fabricante.



No abra nunca la cubierta/carcasa del aparato.

El templado de las conexiones eléctricas o componentes y las piezas mecánicas es muy peligroso y puede provocar fallos de funcionamiento o descargas eléctricas.



Mientras el aparato esté cubierto por la garantía, las reparaciones solo las puede efectuar personal técnico autorizado por el fabricante. De lo contrario, la garantía quedará invalidada.



Cuando se instale el producto, deberá dejar suficiente espacio por arriba y a los lados para asegurar una ventilación adecuada.

Si no hay suficiente espacio entre el producto y el fregadero, éste se podría dañar o se podría generar moho.



Configure de manera correcta el nivel de dureza del agua del lavavajillas que corresponda a su zona.

(Consulte la sección “**Modo del ablandador de agua (configuración del nivel de dureza del agua)**” en la página **19**.)

Para obtener información sobre los compromisos ambientales de Samsung y las obligaciones reglamentarias específicas del producto, como REACH, visite: samsung.com/uk/aboutsamsung/samsungelectronics/corporatecitizenship/data_corner.html

INSTRUCCIONES ACERCA DE LA MARCA WEEE



Eliminación correcta de este producto (Residuos de aparatos eléctricos y electrónicos)

(Se aplica en países con sistemas de recolección por separado)

La presencia de este símbolo en el producto, accesorios o material informativo que lo acompañan, indica que al finalizar su vida útil ni el producto ni sus accesorios electrónicos (como el cargador, cascos, cable USB) deberán eliminarse junto con otros residuos domésticos. Para evitar los posibles daños al medio ambiente o a la salud humana que representa la eliminación incontrolada de residuos, separe estos productos de otros tipos de residuos y reciclelos correctamente. De esta forma se promueve la reutilización sostenible de recursos materiales.

Los usuarios particulares pueden contactar con el establecimiento donde adquirieron el producto o con las autoridades locales pertinentes para informarse sobre cómo y dónde pueden llevarlo para que sea sometido a un reciclaje ecológico y seguro.

Los usuarios comerciales pueden contactar con su proveedor y consultar las condiciones del contrato de compra. Este producto y sus accesorios electrónicos no deben eliminarse junto a otros residuos comerciales.

Índice

PARTES Y FUNCIONES	11	Funciones del lavavajillas
	14	Panel de control
	17	Pantallas
USO DEL DETERGENTE Y DEL ABLANDADOR DE AGUA	19	Modo del ablandador de agua (configuración del nivel de dureza del agua)
	20	Carga de sal en el ablandador
	21	Uso del detergente
	22	Uso del abrillantador
	23	Uso de la opción Pastillas combinadas
CARGA DE LAS BANDEJAS DEL LAVAVAJILLAS	24	Carga de la cesta superior
	26	Carga de la cesta inferior
	26	Varillas abatibles de la cesta inferior
	27	Bandeja para los cubiertos
	29	Restricciones para el lavado de cubiertos y platos en el lavavajillas
PROGRAMAS DE LAVADO	30	Encendido del aparato
	30	Cambio de programa
	31	Final del ciclo de lavado
	31	Tabla de los ciclos de lavado
LIMPIEZA Y CUIDADOS	33	Limpieza de los filtros
	34	Limpieza de los brazos aspersores
	34	Limpieza de la puerta
	34	Cuidados del lavavajillas
	34	Medidas contra la congelación
	35	Mantenimiento del lavavajillas
CONFIGURACIÓN DEL LAVAVAJILLAS	36	Suministro de agua y de desagüe
	38	Conexión de las mangueras de desagüe
	38	Posición del aparato
	38	Arranque del lavavajillas
INSTALACIÓN DEL LAVAVAJILLAS	39	Lavavajillas bajo encimera, semiintegrable y totalmente integrable
SOLUCIÓN DE PROBLEMAS	45	Antes de llamar al servicio técnico
	48	Códigos de error
APÉNDICE	49	Especificaciones
	50	Dimensiones del producto

Partes y funciones

FUNCIONES DEL LAVAVAJILLAS

Vista frontal y posterior (DW60M6050**)

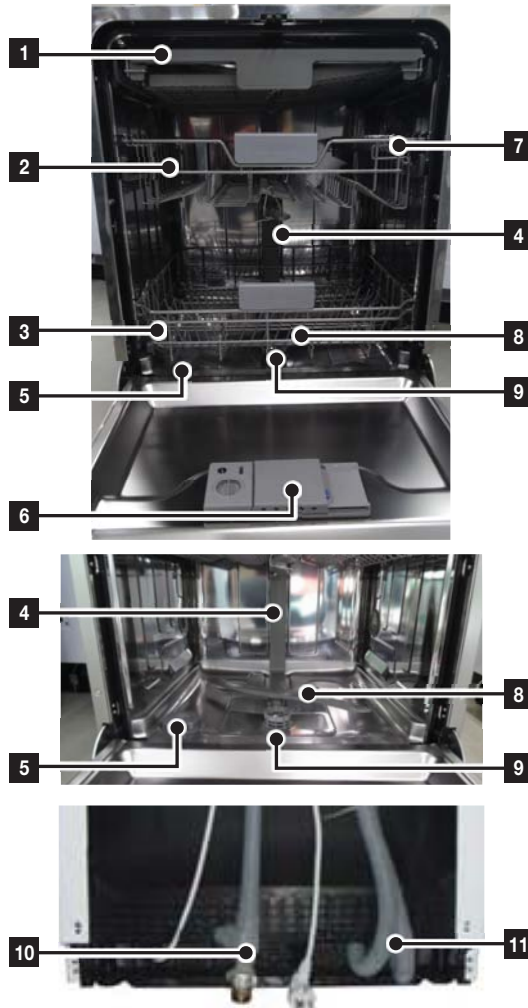

1	3ª bandeja
2	Cesta superior
3	Cesta inferior
4	Boquilla del conducto
5	Contenedor de sal
6	Dispensador
7	Bandeja para tazas
8	Brazos aspersores
9	Conjunto de filtros
10	Manguera de entrada
11	Manguera de desagüe

 Accesorios - Manual del usuario, embudo para la sal, cesta para los cubiertos.

Partes y funciones

Vista frontal y posterior (DW60M6051**)

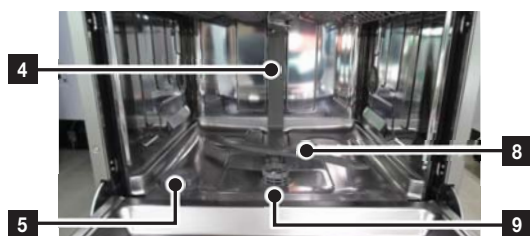
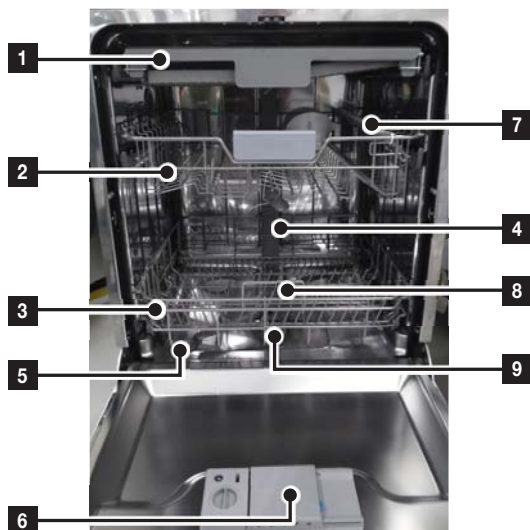

1	3ª bandeja
2	Cesta superior
3	Cesta inferior
4	Boquilla del conducto
5	Contenedor de sal
6	Dispensador
7	Bandeja para tazas
8	Brazos aspersores
9	Conjunto de filtros
10	Manguera de entrada
11	Manguera de desagüe

 Accesorios - Manual del usuario, embudo para la sal, cesta para los cubiertos.

Vista frontal y posterior (DW60M6040**)

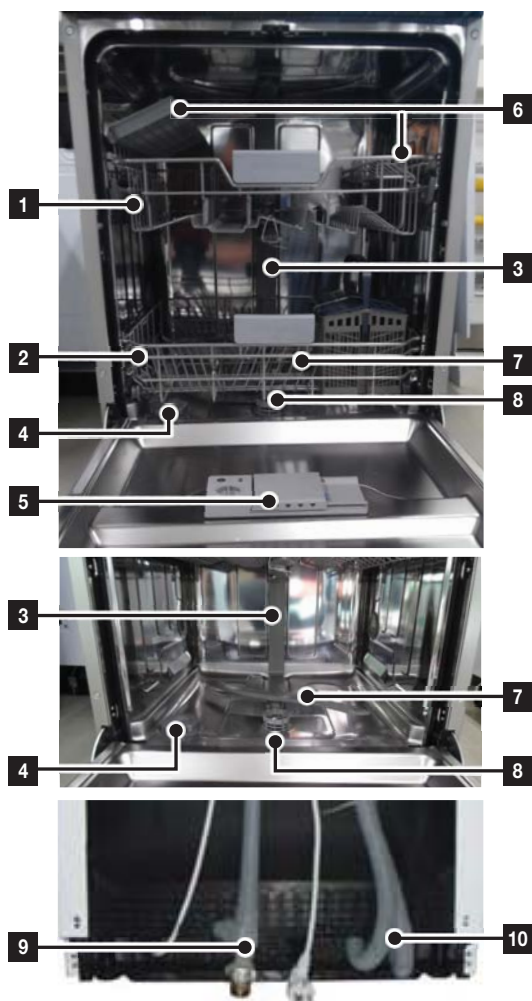

1	Cesta superior
2	Cesta inferior
3	Boquilla del conducto
4	Contenedor de sal
5	Dispensador
6	Bandeja para tazas
7	Brazos aspersores
8	Conjunto de filtros
9	Manguera de desagüe
10	Manguera de entrada

 Accesorios - Manual del usuario, embudo para la sal, cesta para los cubiertos.

Partes y funciones

PANEL DE CONTROL

DW60M6050F*/DW60M6051F*/DW60M6040F*
 DW60M6050U*/DW60M6051U*/DW60M6040U*
 DW60M6050S*/DW60M6051S*/DW60M6040S*



1	Power (Encendido)	Pulse este botón para encender el lavavajillas: la pantalla se ilumina.
2	Programa	Pulse este botón para seleccionar un programa de lavado.
3	Media carga	Para pocos artículos utilice solo la cesta superior o la inferior para ahorrar energía. Pulse el botón Media carga para seleccionar la cesta superior o la inferior.
4	Bloqueo de controles	Esta opción permite bloquear los botones del panel de control para que los niños no puedan poner en marcha el lavavajillas accidentalmente. Para bloquear o desbloquear los botones del panel de control, mantenga pulsados los botones Bloqueo de controles durante tres (3) segundos.
5	Pantalla	Indicador de funcionamiento, tiempo de retardo, códigos de error, etc.
6	Start (Inicio)	Para iniciar un ciclo, pulse el botón Start (Inicio) antes de cerrar la puerta. *Restablecer: Para cancelar un ciclo que esté ejecutándose y desaguar el lavavajillas, mantenga pulsado el botón Start (Inicio) durante tres (3) segundos. Una vez restaurado el lavavajillas, seleccione un ciclo y una opción y luego pulse Start (Inicio) para reiniciar el lavavajillas.
7	Inicio diferido	Pulse este botón para establecer las horas de retardo para el lavado. Puede retardar el inicio del lavado hasta 24 horas . Cada pulsación de este botón retarda una hora el inicio del lavado.
8	Higiene	Pulse el botón Higiene para conseguir la mejor higiene posible en su lavavajillas. En el aclarado final se alcanza una temperatura de 67 °C que se mantiene durante varios minutos. Esta función está disponible con todos los programas excepto Lavado rápido y Prelavado.
9	Pastillas combinadas	Para seleccionar la opción Pastillas combinadas que no necesita sal ni abrillantador sino solo una pastilla Pastillas combinadas. Esta opción solo se puede seleccionar en los programas Intensivo, Automático o ECO.

- Cuando la puerta está abierta solo funciona el botón **Power (Encendido)**.
- Puede seleccionar opciones (**Pastillas combinadas**, **Inicio diferido** y/o **Media carga**) antes de iniciar un ciclo.

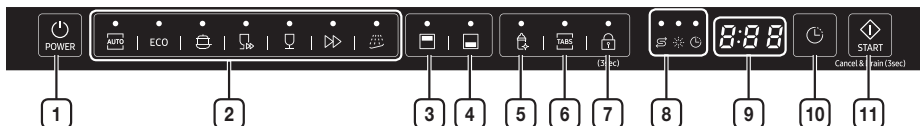

! IMPORTANTE: Para obtener el mejor rendimiento del lavavajillas, lea las instrucciones de funcionamiento en su totalidad antes de utilizarlo por primera vez.

DW60M6050BB





DW60M6040BB



1	Power (Encendido)	Pulse este botón para encender el lavavajillas: la pantalla se ilumina.
2	Ciclo	Pulse este botón para seleccionar un programa de lavado.
3	Superior	<p>Cuando se selecciona Superior, solo se activa la boquilla de la bandeja superior. La boquilla inferior no funciona.</p> <p>Utilice esta función para lavar cargas pequeñas de platos o vasos colocados en la bandeja superior.</p> <p> Cuando seleccione Superior, coloque platos, vasos, etc., solo en la bandeja superior. El lavavajillas no lavará los artículos colocados en la bandeja inferior.</p> <p>Si selecciona Superior se reduce la duración del ciclo y el consumo de electricidad.</p>
4	Inferior	<p>Cuando se selecciona Inferior, solo se activa la boquilla de la bandeja inferior. La boquilla superior no funciona.</p> <p>Utilice esta función para lavar cargas pequeñas de platos o vasos colocados en la bandeja inferior.</p> <p> Cuando seleccione Inferior, coloque artículos, vasos, etc., solo en la bandeja inferior. El lavavajillas no lavará los artículos colocados en la bandeja superior.</p> <p>Si selecciona Inferior se reduce la duración del ciclo y el consumo de electricidad.</p>
5	Higiene	Pulse el botón Higiene para conseguir la mejor higiene posible en su lavavajillas. En el aclarado final se alcanza una temperatura de 67 °C que se mantiene durante varios minutos. Esta función está disponible con todos los programas excepto Lavado rápido y Prelavado.
6	Pastillas combinadas	Para seleccionar la opción Pastillas combinadas que no necesita sal ni abrillantador sino solo una pastilla Pastillas combinadas . Esta opción se puede utilizar con todos los programas excepto Automático, Lavado rápido y Prelavado.
7	Bloqueo de controles	<p>Esta opción permite bloquear los botones del panel de control para que los niños no puedan poner en marcha el lavavajillas accidentalmente.</p> <p>Para bloquear o desbloquear los botones del panel de control, mantenga pulsados los botones Bloqueo de controles durante tres (3) segundos.</p>

Partes y funciones

8 Indicador	<p>Si el indicador Reponer abrillantador o Reponer sal está encendido, significa que hay que reponer abrillantador o sal.</p> <p> Inicio diferido Indicador</p> <ul style="list-style-type: none">• Si el indicador "Inicio diferido" está encendido, significa que está seleccionada la opción "Inicio diferido". <p> Reponer abrillantador Indicador</p> <ul style="list-style-type: none">• Si el indicador "Reponer abrillantador" está encendido, significa que falta abrillantador y hay que reponerlo. <p> Reponer sal Indicador</p> <ul style="list-style-type: none">• Si el indicador "Reponer sal" está encendido, significa que falta sal y hay que reponerla.
9 Pantalla	Muestra el tiempo restante, el código de error o el tiempo de retardo.
10 Inicio diferido	Pulse este botón para establecer las horas de retardo para el lavado. Puede retardar el inicio del lavado hasta 24 horas. Cada pulsación de este botón retarda una hora el inicio del lavado.
11 Start (Inicio)	Para iniciar un ciclo, pulse el botón Start (Inicio) antes de cerrar la puerta. *Restablecer: Para cancelar un ciclo que esté ejecutándose y desaguar el lavavajillas, mantenga pulsado el botón Start (Inicio) durante tres (3) segundos. Una vez restaurado el lavavajillas, seleccione un ciclo y una opción y luego pulse Start (Inicio) para reiniciar el lavavajillas.

 Puede seleccionar opciones (**Pastillas combinadas, Media carga, Retardo, Higiene**) antes de iniciar un ciclo.

 Para impedir que el teclado táctil pierda sensibilidad de respuesta, siga estas instrucciones:

- Toque el centro de cada tecla con el dedo. No la presione.
- Limpie regularmente la superficie del control táctil con un paño suave y húmedo.
- Procure no tocar más de una tecla al mismo tiempo, excepto cuando sea necesario.

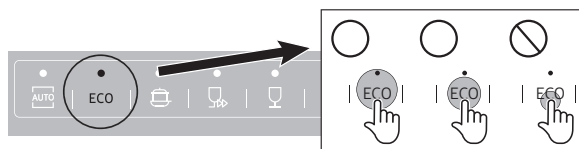

PANTALLAS

DW60M6050F*/DW60M6051F*/DW60M6040F*
 DW60M6050U*/DW60M6051U*/DW60M6040U*
 DW60M6050S*/DW60M6051S*/DW60M6040S*

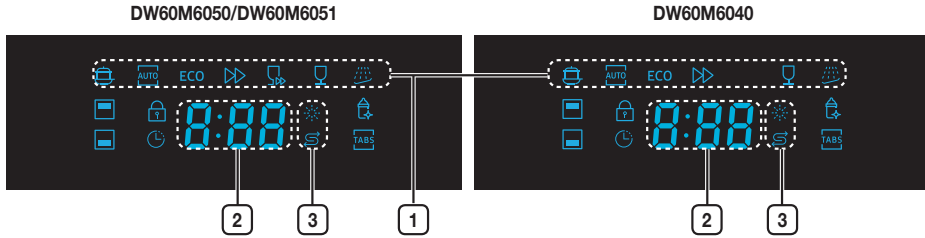

1	Iconos de los programas	Pulse el botón Programa para seleccionar cada programa.
	Intensivo	Artículos muy sucios, incluidas cacerolas y sartenes
	Lavado automático	Artículos de uso diario poco o muy sucios, detección automática del nivel de suciedad.
	ECO	Artículos de uso diario, suciedad normal, consumo reducido de energía y agua.
	Expres	Artículos de uso diario, suciedad normal, con ciclo de corta duración.
	Lavado rápido	Artículos poco sucios con ciclo de muy corta duración. (DW60M6050/DW60M6051)
	Delicado	Artículos delicados poco sucios.
	Prelavado	Aclarado con agua fría para eliminar la suciedad antes de ejecutar otro programa.
2	Pantalla	Muestra el tiempo restante, el código de error o el tiempo de retardo.
3	Indicadores de reposición	Si el indicador de reposición de abrillantador o sal está encendido, significa que hay que reponer abrillantador o sal.
	Indicador de reposición de abrillantador	Si el indicador de reposición de abrillantador o sal está encendido, significa que hay que reponer abrillantador o sal. Para volver a llenar el compartimento de abrillantador, consulte la sección "Cuándo reponer el dispensador de abrillantador" en la página 22 .
	Indicador de reposición de la sal	Si el indicador de "Reponer sal" está encendido, significa que falta sal y que hay que reponerla. Para volver a llenar el compartimento de la sal, consulte la sección "Carga de sal en el ablandador" en la página 20 .

Partes y funciones

DW60M6050BB/DW60M6040BB

DW60M6050



DW60M6040



1	Iconos de los programas	Pulse el botón Programa para seleccionar cada programa.
	Lavado automático	Artículos de uso diario poco o muy sucios, detección automática del nivel de suciedad.
ECO	ECO	Artículos de uso diario, suciedad normal, consumo reducido de energía y agua.
	Intensivo	Artículos muy sucios, incluidas cacerolas y sartenes
	Lavado rápido	Artículos poco sucios con ciclo de muy corta duración. (DW60M6050/DW60M6051)
	Delicado	Artículos delicados poco sucios.
	Exprés	Artículos de uso diario, suciedad normal, con ciclo de corta duración.
	Prelavado	Aclarado con agua fría para eliminar la suciedad antes de ejecutar otro programa.
2	Indicadores de reposición	Si el indicador de reposición de abrillantador o sal está encendido, significa que hay que reponer abrillantador o sal.
	Indicador de reposición de la sal	Si el indicador de "Reponer sal" está encendido, significa que falta sal y que hay que reponerla. Para volver a llenar el compartimento de la sal, consulte la sección " Carga de sal en el ablandador " en la página 20 .
	Indicador de reposición de abrillantador	Si el indicador de reposición de abrillantador o sal está encendido, significa que hay que reponer abrillantador o sal. Para volver a llenar el compartimento del abrillantador, consulte la sección " Llenado del compartimento del abrillantador " en la página 22 .
	Indicador de inicio diferido	Si el indicador de "Inicio diferido" está encendido, significa que está seleccionada esta opción.
3	Pantalla	Muestra el tiempo restante, el código de error o el tiempo de retardo.

Uso del detergente y del ablandador de agua

MODO DEL ABLANDADOR DE AGUA (CONFIGURACIÓN DEL NIVEL DE DUREZA DEL AGUA)

El lavavajillas está diseñado para que se pueda ajustar la cantidad de sal consumida de acuerdo con la dureza del agua que se utiliza. Con ello se intenta optimizar el nivel del consumo de sal. Para establecer el consumo de sal, siga este procedimiento:

1. Encienda el aparato
2. Pulse el botón **Prelavado o Programa** durante más de 5 segundos para iniciar el modo de ajuste del ablandador de agua establecido antes de 60 segundos a partir del momento que se ha encendido el aparato;
 - Pulse el botón **Prelavado o Programa** para seleccionar el ajuste adecuado a su entorno local; los ajustes cambian siguiendo esta secuencia: H1 → H2 → H3 → H4 → H5 → H6; Es aconsejable realizar los ajustes de acuerdo con esta tabla.
* Ajuste de fábrica: H3 (EN 50242)
3. Espere 5 segundos hasta que se complete el modo de ajuste.

DUREZA DEL AGUA				Posición del selector	Consumo de sal (gramos/ciclo)
° dH	° fH	° Clark	mmol/l		
0-5	0-9	0-6	0-0,94	H1	0
6-11	10-20	7-14	1,0-2,0	H2	9
12-17	21-30	15-21	2,1-3,0	H3	12
18-22	31-40	22-28	3,1-4,0	H4	20
23-34	41-60	29-42	4,1-6,0	H5	30
35-55	61-98	43-69	6,1-9,8	H6	60

-  1 dH (grados alemanes) = 0,178 mmol/l
1 Clark (grados británicos) = 0,143 mmol/l
1 fH (grados franceses) = 0,1 mmol/l

-  Póngase en contacto con la compañía suministradora de agua para obtener información sobre la dureza del agua de su zona.

ABLANDADOR DE AGUA

La dureza del agua varía de unas zonas a otras. Si se emplea agua dura en el lavavajillas, se pueden formar manchas en los platos y utensilios. El aparato está equipado con un ablandador especial que utiliza una sal diseñada específicamente para eliminar la cal y los minerales del agua.

[Manchas en utensilios]



Uso del detergente y del ablandador de agua

CARGA DE SAL EN EL ABLANDADOR

Utilice siempre sal destinada a uso en lavavajillas.

El contenedor de sal se encuentra debajo de la bandeja inferior y se debe rellenar como se explica a continuación:

ATENCIÓN

- Utilice solo sal destinada a uso en lavavajillas. Los demás tipos de sal no destinados específicamente para uso en lavavajillas, en especial la sal de mesa, dañarán el ablandador de agua. La garantía del fabricante no cubre los daños causados por el uso de sal inadecuada y el fabricante no se hace responsable de dichos daños.
- Llene con sal solo inmediatamente antes de iniciar un programa de lavado completo. Así se evitará que los restos de sal o de agua salada derramados permanezcan en el interior de la máquina durante un tiempo y causen corrosiones.
- Tras el primer ciclo de lavado se apaga la luz del panel de control.

1. Saque la cesta inferior y desenrosque y retire la tapa del contenedor de sal.

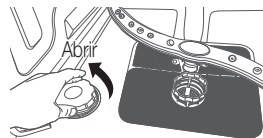

2. Cuando utilice el contenedor por primera vez, rellene 2/3 de su volumen con agua (alrededor de 1 litro).

3. Coloque el extremo del embudo (suministrado) en el orificio e introduzca alrededor de 1,5 kg de sal. Es normal que se vierta una pequeña cantidad de agua fuera del contenedor.

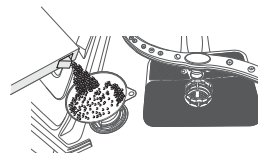

4. Atornille cuidadosamente la tapa.

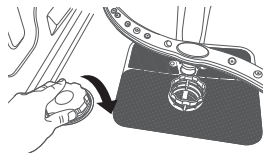

5. Generalmente, la luz de aviso de la sal se apagará cuando se el contenedor esté lleno.



- El contenedor de sal se deberá volver a llenar cuando se encienda la luz de aviso de la sal. Aunque el contenedor de sal esté suficientemente lleno, es posible que la luz del indicador no se apague hasta que la sal no se disuelva por completo.

Si en el panel de control no hay ninguna luz de aviso de que falta sal, se puede evaluar cuándo se debe cargar la sal en el ablandador según los ciclos de lavado efectuados.

- Si se derrama mucha sal en el interior del lavavajillas, ejecute un programa de prelavado para reducir el derrame.

USO DEL DETERGENTE

En todos los ciclos del lavavajillas se tiene que poner detergente en el compartimento correspondiente. Ponga la cantidad correcta de detergente según el ciclo seleccionado para asegurar el mejor rendimiento.

⚠ PRECAUCIÓN: Utilice solo detergentes para lavavajillas. Los detergentes normales producen mucha espuma, lo que reduce el rendimiento del lavavajillas y puede hacer que éste funcione mal.

⚠ ADVERTENCIA: No ingiera detergente para lavavajillas. Evite inhalar las emanaciones. Los detergentes para lavavajillas contienen productos químicos irritantes y cáusticos que pueden causar problemas respiratorios. Si ha ingerido detergente o inhalado emanaciones, solicite atención médica inmediatamente.

⚠ ADVERTENCIA: Mantenga el detergente fuera del alcance de los niños.

Llenado del dispensador de detergente

1. Abra la tapa del dispensador de detergente presionando el pestillo.

 La tapa siempre se abre al finalizar un ciclo del lavavajillas.

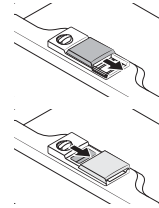

2. Añada la cantidad de detergente recomendada en el compartimento para el detergente del lavado principal.

3. Cierre la tapa deslizándola hacia la izquierda y presionándola hacia abajo.

 No hay un botón que especifique el uso de detergentes en pastilla.

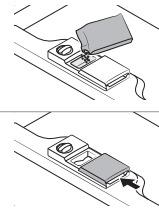

4. Para obtener los mejores resultados de lavado, en especial de artículos muy sucios, añada una pequeña cantidad (unos 8 g) de detergente en la puerta. Éste actuará en la fase de prelavado.

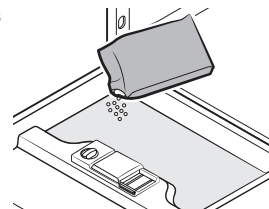

Uso del detergente y del ablandador de agua

USO DEL ABRILLANTADOR

Llenado del compartimento del abrillantador

Cuando se enciende el indicador Reponer abrillantador en el panel de control, debe reponer el abrillantador. Este lavavajillas está diseñado para utilizar solo abrillantadores líquidos.

El uso de abrillantador en polvo puede obstruir la apertura del compartimento y hacer que el lavavajillas no funcione correctamente.

El abrillantador mejora el rendimiento del secado.

⚠ PRECAUCIÓN: No ponga detergente normal en el compartimento del abrillantador.

1. Abra la tapa del compartimento del abrillantador girándola en sentido contrario al de las agujas del reloj.

 Si añade abrillantador a los detergentes en pastilla mejorará el rendimiento del secado.

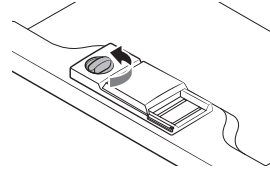

2. Llene el compartimento con abrillantador.

 Utilice el puerto de visualización al llenar el compartimento del abrillantador.

⚠ PRECAUCIÓN: No sobrepase el indicador de nivel lleno. El exceso de abrillantador podría rebosar durante el ciclo de lavado.

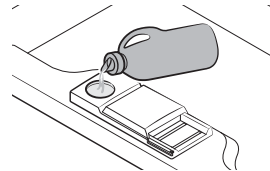

3. Gire el dial del indicador del abrillantador hasta un número entre 1 y 6. Cuanto más alto sea el número, más abrillantador se utilizará. Si no puede girar el ajuste del abrillantador con facilidad, utilice una moneda.

4. Cierre la tapa del compartimento del abrillantador girándola en el sentido de las agujas del reloj.

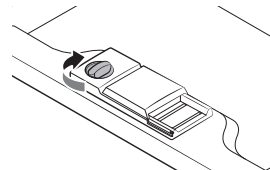



USO DE LA OPCIÓN PASTILLAS COMBINADAS

Este lavavajillas tiene la opción Pastillas combinadas, que no necesita sal ni abrillantador sino solo una pastilla 3 en 1. Esta opción solo se puede seleccionar en los programas Intensivo y Eco.

 La configuración de Pastillas combinadas solo se utiliza con pastillas Pastillas combinadas. Si se utilizan pastillas Pastillas combinadas sin ajustar esta opción, no se conseguirá el mejor rendimiento del aparato.

1. Ponga la pastilla Pastillas combinadas en el contenedor y después inicie la opción Pastillas combinadas.
2. Cierre la tapa y pulse hasta que quede bloqueada.

 Cuando utilice detergentes combinados compactos Pastillas combinadas asegúrese de que la tapa se cierra correctamente.

 **ATENCIÓN:** Guarde todos los detergentes en un lugar seguro fuera del alcance de los niños. Añada siempre el detergente al dispensador inmediatamente antes de poner en marcha el lavavajillas.



Carga de las bandejas del lavavajillas

Para obtener el mejor rendimiento del lavavajillas, siga estas instrucciones de carga. Las funciones y el aspecto de las bandejas y las cestas para los cubiertos pueden variar según el modelo.

⚠ Recomendaciones antes y después de cargar las bandejas del lavavajillas

Elimine los restos de alimentos. No es necesario enjuagar los platos en agua corriente. Orden de colocación en el lavavajillas:

1. Los vasos, tazas, ollas y cacerolas, sartenes, etc., se colocan boca abajo.
 2. Los recipientes curvos o con huecos se deben colocar inclinados para permitir que corra el agua.
 3. Se deben colocar de manera que no puedan volcarse.
 4. No deben impedir la rotación de los brazos aspersores durante el lavado.
- Los objetos muy pequeños no se deben lavar en el lavavajillas ya que pueden caer fácilmente de las bandejas.

📄 Extracción de la vajilla

Para impedir que caiga agua sobre la carga de la parte inferior, es aconsejable vaciar la bandeja inferior en primer lugar y a continuación la bandeja superior.

CARGA DE LA CESTA SUPERIOR

La cesta superior se ha diseñado para la vajilla más delicada, como vasos, tazas y platitos, así como bandejas, cuencos pequeños y cacerolas poco hondas (si no están demasiado sucias).

Disponga la vajilla y los utensilios de cocina de manera que no se muevan por el efecto de los chorros de agua. Coloque siempre los vasos, tazas y cuencos boca abajo.

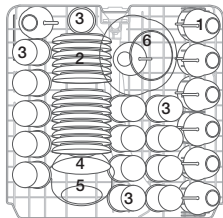

DW60M6050
DW60M6051
(14 servicios)

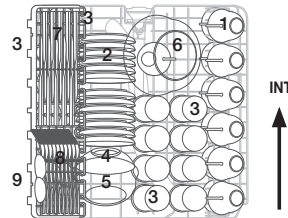

DW60M6040
(13 servicios)



Tazas

Platitos



Vasos



Cuenco de servir pequeño



Cuenco de servir mediano



Cuenco de servir grande



Cuchillos



Tenedores



Cucharasoperas

Ajuste de la cesta superior

La altura de la cesta superior se puede ajustar para dejar más espacio para los utensilios grandes de las dos cestas.

1. Para bajar la bandeja superior, pulse la palanca "A" que se encuentra a la izquierda y a la derecha de la cesta superior y empuje ésta ligeramente hacia abajo al mismo tiempo.
2. Para subir la cesta superior, empujela hacia arriba sin pulsar ninguna palanca.

 **PRECAUCIÓN:** Es aconsejable ajustar la altura de la cesta superior antes de cargar la vajilla. Si ajusta la cesta después de cargarla, puede estropearse la vajilla.

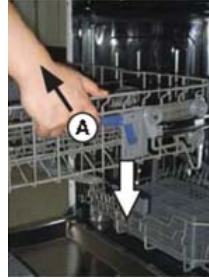

Hacia una posición inferior



Hacia una posición superior

Carga de las bandejas del lavavajillas

CARGA DE LA CESTA INFERIOR

Es aconsejable colocar en la bandeja inferior los recipientes grandes más difíciles de limpiar: cacerolas, sartenes, tapaderas, fuentes y cuencos de servir, como se muestra en la ilustración de la derecha.

Es preferible colocar las fuentes y las tapaderas a los lados de las bandejas para evitar que bloqueen la rotación del brazo aspersor superior. Las ollas, fuentes, etc. se deben colocar siempre boca abajo.

Las ollas hondas se deben colocar inclinadas para permitir que salga el agua.

La bandeja inferior cuenta con hileras de varillas abatibles para cargar más cacerolas y sartenes o recipientes más grandes.

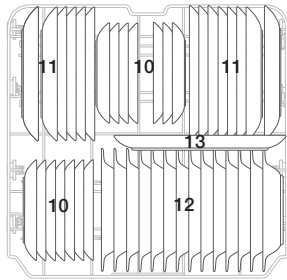

DW60M6050
DW60M6051
(14 servicios)

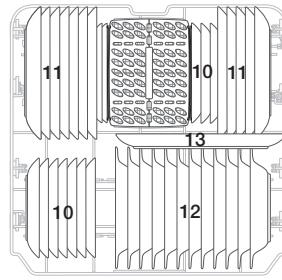

DW60M6040
(13 servicios)



Platos de postre



Platos



Platos soperos



Bandejas ovaladas

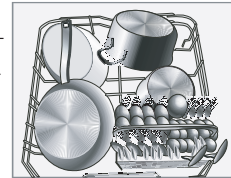

 Recipientes grandes, cubiertos de servir, ensaladeras y cuchillos grandes se deben colocar en las bandejas de manera que no impidan la rotación de los brazos aspersores.

VARILLAS ABATIBLES DE LA CESTA INFERIOR

Para colocar mejor las ollas y cacerolas, las varillas se pueden abatir como se muestra en la siguiente ilustración.

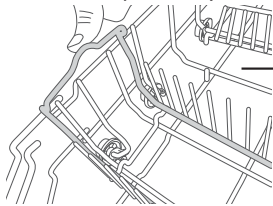

DW60M6050
DW60M6051

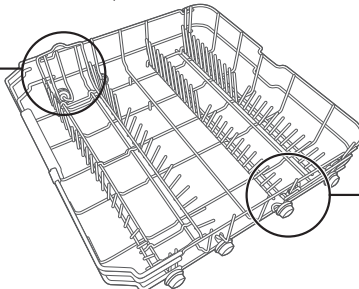







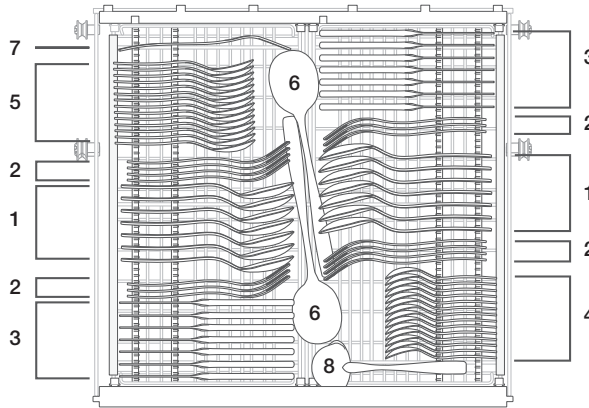

DW60M6050
DW60M6051
DW60M6040

BANDEJA PARA LOS CUBIERTOS

Los cubiertos se deben colocar en la bandeja correspondiente con los mangos en la parte inferior. Las cucharas se deben disponer individualmente en los espacios adecuados y los utensilios largos se deben colocar horizontalmente en el parte delantera de la cesta superior.

DW60M6050**/DW60M6051**



1	Cucharas soperas		5	Cucharas de postre	
2	Tenedores		6	Cucharas de servir	
3	Cuchillos		7	Tenedores de servir	
4	Cucharitas		8	Cucharones	



⚠ ADVERTENCIA

- No deje que ningún objeto sobresalga por la parte inferior.
- Ponga siempre los utensilios afilados con la punta hacia abajo.

Carga de las bandejas del lavavajillas

DW60M6040**

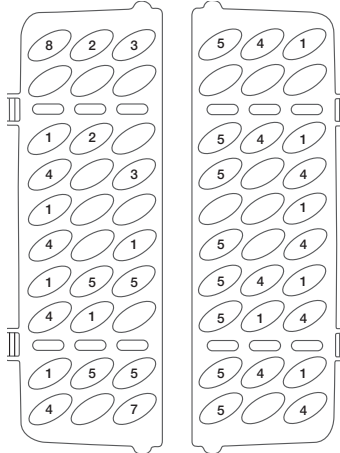
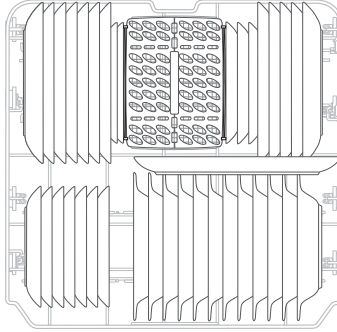

1	Cucharas soperas		5	Cucharas de postre	
2	Tenedores		6	Cucharas de servir	
3	Cuchillos		7	Tenedores de servir	
4	Cucharitas		8	Cucharones	





⚠ ADVERTENCIA

- No deje que ningún objeto sobresalga por la parte inferior.
- Ponga siempre los utensilios afilados con la punta hacia abajo.

RESTRICCIONES PARA EL LAVADO DE CUBIERTOS Y PLATOS EN EL LAVAVAJILLAS

No adecuados	Lavado con limitaciones
Utensilios de plástico que no sean resistentes al calor. Cubiertos antiguos con partes encoladas que no resistan temperaturas elevadas. Cubiertos o platos encolados. Utensilios de peltre o cobre. Cristalería de vidrio al plomo. Utensilios de acero sujetos a oxidación. Fuentes de madera. Utensilios de fibras sintéticas.	Algunos tipos de cristal pueden perder el brillo después de numerosos lavados. Las partes de plata y aluminio tienen tendencia a decolorarse durante el lavado. Los dibujos barnizados pueden perder el color si se lavan frecuentemente a máquina.

 No lave utensilios que tengan manchas de ceniza de cigarrillo, de cera de vela, de laca o de pintura. Cuando compre nuevos platos asegúrese de que sean adecuados para lavavajillas.

 No sobrecargue el lavavajillas. No lave utensilios que no sean adecuados para el lavavajillas. Esto es importante para obtener buenos resultados y para hacer un consumo razonable de energía.

Carga de la vajilla y la cubertería

La vajilla y los cubiertos no deben impedir la rotación de los brazos aspersores.

Disponga los recipientes cóncavos, como tazas, vasos, ollas, etc. boca abajo para que el agua no se estanque en el fondo del recipiente.

-  Los platos y los cubiertos no deben colocarse unos dentro de otros ni cubrirse entre sí.
- Para evitar que los vasos se rompan, no deben tocarse.
 - Ponga los utensilios grandes que son más difíciles de limpiar en la bandeja inferior.
 - La cesta superior se ha diseñado para la vajilla más delicada, como vasos y tazas.

ATENCIÓN

Los cuchillos de hoja larga colocados con las puntas hacia arriba pueden resultar peligrosos. Los cubiertos largos y afilados como los trinchantes se deben colocar horizontalmente en la cesta superior.

Daños a la cristalería y otros utensilios.

Causas posibles	Solución sugerida
<ul style="list-style-type: none"> • Tipo de vidrio o proceso de fabricación. • Composición química del detergente. • Temperatura del agua y duración del programa de lavado. 	<ul style="list-style-type: none"> • Utilice cristalería o platos de porcelana marcados como adecuados para el lavavajillas por el fabricante. • Utilice un detergente suave especial para este tipo de utensilios. Si es necesario solicite más información a los fabricantes de detergente. • Seleccione un programa de baja temperatura. • Para prevenir los daños, saque la cristalería y los cubiertos del lavavajillas tan pronto como sea posible una vez finalizado el programa.

Programas de lavado

ENCENDIDO DEL APARATO

Inicio de un ciclo de lavado

1. Extraiga la cesta inferior y la cesta superior, cargue los platos y vuelva a introducir las cestas.
Es aconsejable cargar la cesta inferior en primer lugar y después la cesta superior (consulte la sección titulada “Carga de las bandejas del lavavajillas”).
2. Ponga el detergente (consulte la sección titulada “Uso del detergente y del ablandador de agua”).
3. Enchufe el cable de alimentación. La fuente de alimentación es de 220-240 V, 50 Hz, la especificación de la toma mural es de 10 A 250 V CA. Asegúrese de que la presión del agua es la adecuada.
4. Cierre la puerta y pulse el botón **Power (Encendido)** para encender la máquina.



Cuando la puerta se cierra perfectamente, se oye un clic. Una vez finalizado el lavado, puede apagar el lavavajillas pulsando el botón **Power (Encendido)**.

CAMBIO DE PROGRAMA

Premisa:

1. Un ciclo activo solo se puede cambiar si acaba de iniciarse. De lo contrario, es posible que el detergente ya se haya dispensado y que el aparato haya vaciado el agua de lavado. En este caso se deberá llenar de nuevo el dispensador de detergente (consulte la sección titulada “Llenado del dispensador de detergente”).
2. Pulse el botón **Power (Encendido)** o el botón **Restablecer** durante 3 segundos para cancelar el programa, vuelva a encenderlo y, a continuación, podrá cambiar el programa a la configuración de ciclo que desee.



Si abre la puerta durante un ciclo de lavado, la máquina se detendrá. El indicador del programa dejará de parpadear y se emitirá un pitido cada minuto hasta que se cierre la puerta. Una vez cerrada la puerta, la máquina seguirá funcionando automáticamente después de 3 segundos.

Si el modelo tiene función de memoria por interrupción, después de la parada la máquina reanudará y completará el programa seleccionado.

Añadir un plato

Se puede añadir un plato antes de que se abra el dispensador del detergente.

1. Abra un poco la puerta para detener el lavado.
2. Una vez que los brazos aspersores se detengan, puede abrir la puerta completamente.
3. Añada los platos olvidados.
4. Cierre la puerta y el lavavajillas se pondrá en marcha después de diez segundos.



ADVERTENCIA: Es peligroso abrir la puerta durante el lavado ya que puede quemarse con el agua caliente. Si se abre la puerta con el lavavajillas en marcha, se activa un mecanismo de seguridad que detiene el ciclo.

FINAL DEL CICLO DE LAVADO

Una vez terminado el ciclo, el zumbador emite un pitido breve y se detiene. El programa no finaliza hasta que en la pantalla digital no se muestra "0".

1. Apague el lavavajillas pulsando el botón **Power (Encendido)**.
2. Cierre el grifo del agua.

 **Abra la puerta con cuidado. Al abrir la puerta puede salir vapor caliente.**

- Los platos calientes son sensibles a los impactos. Deje enfriar los platos unos 15 minutos antes de sacarlos.
- Abra la puerta del lavavajillas y espere unos minutos antes de sacar los platos. De esta manera se enfrían los platos y se mejora el proceso de secado.
- Vacíe el lavavajillas.



Es normal que haya humedad en el interior del lavavajillas.

Vacíe en primer lugar la cesta inferior y luego la cesta superior. Así evitará que al agua de la cesta superior gotee sobre los platos de la cesta inferior.

TABLA DE LOS CICLOS DE LAVADO

DW60M6050**/DW60M6051**/DW60M6040**

Programa	Descripción del ciclo	Detergente (Prelavado/Lavado principal) (g)	Tiempo de ejecución (min)	Energía (kWh)	Agua (ℓ)
Intensivo	Prelavado (50 °C)	5/30	175	1,6	17,5
	Lavado (60 °C)				
	Aclarado				
	Aclarado				
	Aclarado (70 °C)				
	Secado				
Intensivo + Higiene	Prelavado (50 °C)	5/30	200	1,65	17,5
	Lavado (60 °C)				
	Aclarado				
	Aclarado				
	Aclarado (70 °C)				
	Secado				
ECO *	Prelavado	5/30	225	0,93	10,5
	Lavado (50 °C)				
	Aclarado (55 °C)				
	Secado				
ECO + Higiene	Prelavado	5/30	235	1,1	10,5
	Lavado (50 °C)				
	Aclarado (60 °C)				
	Secado				
Delicado	Prelavado	5/30	130	0,9	13
	Lavado (40 °C)				
	Aclarado				
	Aclarado (60 °C)				
	Secado				
Delicado + Higiene	Prelavado	5/30	140	1,0	13
	Lavado (40 °C)				
	Aclarado				
	Aclarado (65 °C)				
	Secado				

Programas de lavado

Programa	Descripción del ciclo	Detergente (Prelavado/Lavado principal) (g)	Tiempo de ejecución (min)	Energía (kWh)	Agua (ℓ)
Exprés	Prelavado (50 °C)	5/30	60	1,15	10
	Lavado (60 °C)				
	Aclarado (60 °C)				
	Secado				
Exprés + Higiene	Prelavado (50 °C)	5/30	80	1,25	10
	Lavado (60 °C)				
	Aclarado (65 °C)				
	Secado				
Lavado rápido (DW60M6050**/DW60M6051**)	Lavado (45 °C)	25	30	0,75	11
	Aclarado (50 °C)				
	Aclarado (55 °C)				
Automático	Prelavado (45 °C)	5/30	150	0,9-1,3	11-15
	Automático (45-55 °C)				
	Aclarado				
	Aclarado (65 °C)				
	Secado				
Prelavado	Prelavado	/	15	0,02	4

 * EN 50242: Este es un programa de prueba. Información para la prueba de comparabilidad de acuerdo con la norma EN 50242:

- Capacidad: 12 servicios
- Posición de la cesta superior: en posición más baja
- Ajuste del abrillantador: 4

 El tiempo de lavado varía en función de la presión y la temperatura del agua de suministro.

 Lavado rápido: El uso continuado del ciclo Lavado rápido durante un tiempo prolongado no es aconsejable. Puede reducir la eficacia del ablandador del agua.

Limpeza y cuidados

LIMPIEZA DE LOS FILTROS

Sistema de filtrado

Para mayor comodidad, en el interior de la cuba hay una bomba de drenaje y un sistema de filtrado fácilmente accesibles. El sistema de filtrado consta de tres componentes: filtro principal, filtro grueso y filtro fino.

1. **Filtro principal:** Un chorro especial del brazo aspersor inferior pulveriza las partículas de alimentos y de suciedad atrapadas por el filtro y las elimina con el agua.
2. **Filtro grueso:** Este filtro atrapa restos más grandes, como trozos de hueso o de cristal que podrían obstruir el desagüe. Para eliminarlos, presione suavemente las pestañas de la parte superior del filtro y tire de él.
3. **Filtro fino:** Este filtro retiene residuos de suciedad y de alimentos en el sumidero para impedir que se vuelvan a depositar sobre los platos durante el ciclo.

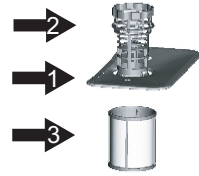

⚠ ATENCIÓN: No ponga el filtro fino boca abajo.

Conjunto de filtros

Para conseguir los mejores resultados se debe limpiar el conjunto de filtros. El filtro elimina eficazmente las partículas de alimentos del agua de lavado impidiendo que vuelvan a circular durante el ciclo. Por esta razón, es aconsejable quitar las partículas grandes de alimentos atrapadas por el filtro después de cada ciclo de lavado enjuagando el filtro semicircular y la copa con agua corriente. Para sacar el conjunto de filtros, gírelo en el sentido inverso a las agujas del reloj y tire de él.

Para limpiar los filtros grueso y fino utilice un cepillo de limpieza. A continuación, vuelva a colocar el conjunto en el lavavajillas, encájelo bien presionando hacia abajo y hágalo girar en el sentido del reloj.

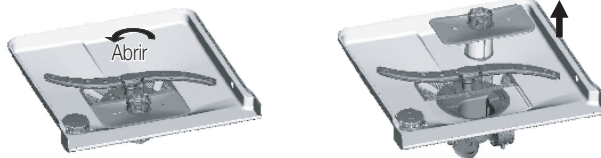

Nunca utilice el lavavajillas sin los filtros. Una sustitución incorrecta del filtro puede reducir el rendimiento del aparato y dañar platos y utensilios.

⚠ ADVERTENCIA: Nunca se debe poner en marcha el lavavajillas sin los filtros colocados en su lugar. Cuando limpie los filtros, tenga cuidado de no dañarlos. Los filtros dejarían de cumplir su función y el resultado sería un proceso de lavado insatisfactorio o el deterioro de las piezas internas del lavavajillas.

Limpieza y cuidados

LIMPIEZA DE LOS BRAZOS ASPERSORES

Es necesario limpiar los brazos aspersores regularmente ya que los productos químicos del agua dura los podrían obstruir y dañar los engranajes. Para extraer el brazo aspersor medio sujete la tuerca y gire el brazo en el sentido del reloj. Para extraer el brazo aspersor inferior, tire de él hacia arriba. Lave los brazos con agua jabonosa tibia y utilice un cepillo suave para limpiar los orificios. Aclárelos bien y vuelva a colocarlos.



LIMPIEZA DE LA PUERTA

Para limpiar el borde de la puerta, utilice solo un paño suave humedecido con agua tibia.

Nunca utilice limpiadores abrasivos ni estropajos para limpiar la superficie exterior ya que podría rayar el acabado. Las toallas de papel también pueden rayar la superficie o dejar marcas.

⚠ ADVERTENCIA: No utilice pulverizadores para limpiar el panel de la puerta ya que podría dañar el cierre y los componentes eléctricos. No es aconsejable utilizar productos abrasivos ni toallas de papel ya que pueden rayar la superficie de acero inoxidable o dejar manchas en ella.

CUIDADOS DEL LAVAVAJILLAS

Para limpiar el panel de control utilice un paño ligeramente humedecido y séquelo a conciencia. Para limpiar el exterior utilice una buena cera para pulir electrodomésticos.

No utilice nunca objetos puntiagudos, estropajos ni limpiadores abrasivos en ninguna parte del lavavajillas.

MEDIDAS CONTRA LA CONGELACIÓN

Si va a dejar el lavavajillas en un lugar sin calefacción durante el invierno:

1. Corte la alimentación eléctrica del lavavajillas.
2. Cierre el suministro de agua y desconecte el tubo de entrada de agua de la válvula.
3. Vacíe el agua del tubo de entrada y de la válvula. (Utilice un cubo para recoger el agua.)
4. Vuelva a conectar el tubo de entrada del agua y la válvula del agua.
5. Extraiga el filtro de la parte inferior de la cuba y utilice una esponja para secar el agua.

MANTENIMIENTO DEL LAVAVAJILLAS

- **Después de cada lavado**

Después de cada lavado, cierre el suministro de agua del aparato y deje la puerta un poco entreabierta para que no se acumulen la humedad ni los olores en el interior.
- **Desenchufe**

Antes de realizar tareas de limpieza o de mantenimiento, desenchufe siempre el cable de alimentación.
- **No utilice disolventes ni productos de limpieza abrasivos**

Para limpiar el exterior y las partes de goma del lavavajillas, no utilice disolventes ni productos de limpieza abrasivos. Utilice solo un paño humedecido con agua tibia jabonosa. Para eliminar las manchas de la superficie interior, utilice un paño humedecido con un poco de vinagre blanco disuelto en agua o un producto de limpieza especial para lavavajillas.
- **Durante las vacaciones**

Durante las vacaciones es aconsejable realizar un programa de lavado con el lavavajillas vacío, desenchufar el cable de alimentación, cerrar el suministro de agua y dejar la puerta ligeramente entornada. De ese modo protegerá los cierres herméticos e impedirá la formación de malos olores en el interior del aparato.
- **Traslado del aparato**

Si tiene que trasladar el aparato, manténgalo en posición vertical. Si es absolutamente necesario, puede tumbarlo boca arriba.
- **Cierres herméticos**

Uno de los factores que influyen en la formación de malos olores en el lavavajillas son los restos de alimentos atrapados en los cierres herméticos. Para evitarlo, límpielos periódicamente con un esponja húmeda.

Configuración del lavavajillas



ADVERTENCIA: Riesgo de descarga eléctrica

Desconecte la alimentación eléctrica antes de instalar el lavavajillas.
No hacerlo puede causar la muerte o una descarga eléctrica.



ATENCIÓN: La instalación de las conducciones y del equipo eléctrico la debe realizar un profesional.

Acerca de la conexión de la electricidad



PRECAUCIÓN para seguridad personal:

NO UTILICE UN CABLE DE ALARGO NI UN ENCHUFE ADAPTADOR CON ESTE ELECTRODOMÉSTICO. BAJO NINGUNA CIRCUNSTANCIA DEBE CORTAR O RETIRAR LA TERCERA PATILLA DE LA CONEXIÓN A TIERRA DEL CABLE DE ALIMENTACIÓN

Requisitos eléctricos

- Un fusible o un disyuntor de 220-240 V, 50 Hz.
- Un circuito de derivación individual que se utilice con el lavavajillas.

Instrucciones para la conexión a tierra



Asegúrese de que haya una adecuada toma a tierra antes del uso



Este aparato debe estar conectado a tierra. En caso de funcionamiento incorrecto o de avería, la conexión a tierra reducirá el riesgo de descarga eléctrica con una vía de poca resistencia a la corriente eléctrica. Este aparato está equipado con un cable eléctrico que contiene un hilo y un enchufe para toma de tierra.

El enchufe debe estar conectado a una toma apropiada que esté correctamente instalada y que disponga de toma de tierra según todas las normativas y ordenanzas locales.



ADVERTENCIA: Si se conecta inadecuadamente el conductor de toma de tierra del equipo, puede producirse una descarga eléctrica. Si tiene dudas sobre la correcta conexión a tierra del electrodoméstico, consulte con un técnico electricista. No modifique el enchufe que incluye el aparato.

SUMINISTRO DE AGUA Y DE DESAGÜE

Conexión del agua fría

Conecte la manguera de suministro de agua fría a un conector de rosca 3/4 (pulgadas) y asegúrelo fuertemente en su lugar.

Si las mangueras de agua son nuevas o no se han utilizado durante un tiempo prolongado, deje correr el agua para que llegue limpia. Esta precaución es necesaria para evitar el riesgo de que la entrada de agua se bloquee y dañe el aparato.



La manguera de suministro del agua proporcionada tiene el sistema Aqua-safe. Conecte al grifo la manguera de suministro del agua con el sistema Aqua-safe.



Conexión del agua caliente

El suministro del agua del aparato también se puede conectar a la conducción del agua caliente del hogar (sistema centralizado, sistema de calefacción), siempre que no se superen los 60 °C. En este caso, la duración del ciclo de lavado se acortará unos 15 minutos y se reducirá ligeramente la eficacia del lavado. La conexión de la conducción del agua caliente se debe realizar siguiendo el mismo procedimiento que en la conexión del agua fría.



Posición del aparato

Coloque el aparato en la posición adecuada. La parte posterior se debe situar contra la pared posterior y los laterales a lo largo de los muebles o paredes adyacentes. El lavavajillas está equipado con mangueras de suministro y desagüe del agua que se pueden colocar a la derecha o la izquierda para facilitar la instalación.

Cómo drenar el exceso de agua de las mangueras

Si el fregadero está a más de 1000 mm de altura respecto al suelo, el exceso de agua no se puede desaguar directamente en el fregadero. Será necesario drenar el exceso de agua de las mangueras en un cubo u otro contenedor adecuado apartado y por debajo del fregadero.

Salida del agua

Conecte la manguera de desagüe de agua. La manguera de desagüe se debe conectar firmemente para evitar fugas de agua.

La manguera de desagüe no debe estar doblada ni aplastada.

Manguera de extensión

Si necesita una manguera de extensión, utilice una del mismo tamaño y calidad.

No debe superar los 4 metros; de lo contrario, se reducirá el efecto de limpieza del lavavajillas.

Conexión del sifón

La conexión debe estar a una altura entre 40 cm (mínimo) y 100 cm (máximo) desde la parte inferior del lavavajillas. La manguera de desagüe debe estar sujeta por una brida.

Aqua-safe

El Aqua-safe es un sistema de válvula de seguridad que impide las fugas de agua. Si la manguera de entrada de agua tiene una fuga, la válvula de seguridad corta el agua corriente. Si la manguera de entrada de agua o la válvula de seguridad están dañadas, retírelas y sustitúyalas.

No alargue ni acorte la manguera de entrada.

Configuración del lavavajillas

CONEXIÓN DE LAS MANGUERAS DE DESAGÜE

Inserte la manguera de desagüe en un tubo de drenaje de un diámetro mínimo de 4 cm o déjela desaguar en el fregadero con cuidado de que no quede doblada ni retorcida. La parte superior de la manguera debe estar a una altura entre 40 y 100 cm. El extremo libre de la manguera no debe estar sumergido en el agua para evitar el reflujos de ésta.

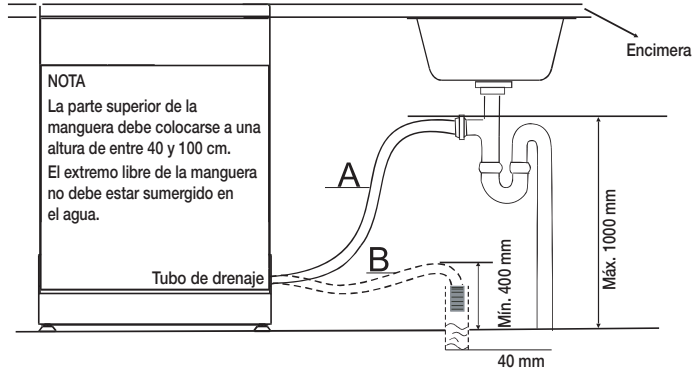

POSICIÓN DEL APARATO

Coloque el aparato en la posición adecuada. La parte posterior se debe situar contra la pared posterior y los laterales a lo largo de los muebles o paredes adyacentes. El lavavajillas está equipado con mangueras de suministro y desagüe del agua que se pueden colocar en el lado derecho o izquierdo para facilitar la instalación.

Nivelado del aparato

Una vez colocado el aparato en su posición, deberá nivelarlo; la altura del lavavajillas se puede variar con los tornillos de ajuste de las patas. En ningún caso incline el aparato más de 2°.

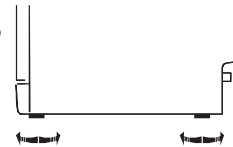

ARRANQUE DEL LAVAVAJILLAS

Antes de poner en marcha el lavavajillas debe hacer las comprobaciones siguientes.

1. el lavavajillas está nivelado y fijado
2. la válvula de entrada está abierta
3. no hay fugas en las conexiones de las conducciones
4. los cables están fuertemente conectados.
5. la alimentación está encendida
6. no hay nudos en las mangueras de entrada y de desagüe
7. se ha retirado del lavavajillas todos los materiales de embalaje y los adhesivos.

⚠ ATENCIÓN: Después de la instalación guarde este manual en un lugar seguro. El contenido de este manual puede resultar útil para los usuarios.

Instalación del lavavajillas

LAVAVAJILLAS BAJO ENCIMERA, SEMIINTEGRABLE Y TOTALMENTE INTEGRABLE

Asegúrese de que su instalador siga detalladamente estas instrucciones para asegurar el correcto funcionamiento de su nuevo lavavajillas y evitar el riesgo de sufrir lesiones personales.

Instalación nueva

Si se trata de una instalación nueva, la mayor parte del trabajo deberá realizarse antes de trasladar la máquina a su ubicación.

Sustitución

Si el nuevo lavavajillas reemplaza a otro, deberá comprobar si las conexiones existentes son compatibles con la máquina nueva. Sustituya las conexiones si es necesario.

PASO 1. SELECCIÓN DE LA MEJOR UBICACIÓN PARA EL LAVAVAJILLAS

 El lavavajillas debe instalarse cerca de las mangueras de entrada y desagüe y del cable de alimentación existentes.

 Debe elegirse un lado del fregadero para facilitar la conexión de las mangueras de desagüe del lavavajillas.

1. Elija un lugar cerca del fregadero para facilitar la instalación de las mangueras de suministro de agua y desagüe.
2. Debe haber una distancia inferior a 5 mm entre la parte superior del lavavajillas y el mueble, y la superficie exterior de la puerta debe estar alineada con el mueble.

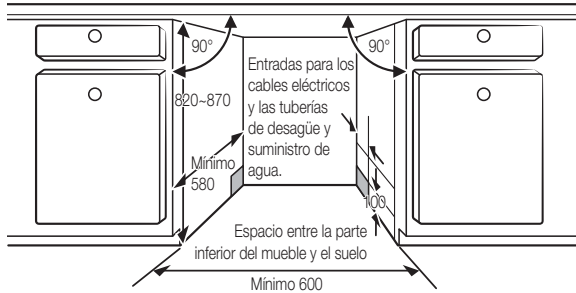

3. Si el lavavajillas se instala en un rincón del mueble, debe dejarse espacio para abrir la puerta.

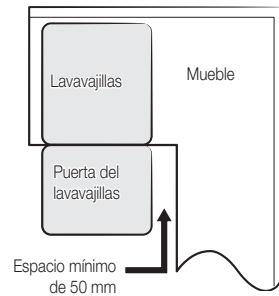

 Según donde se encuentre la toma eléctrica, es posible que deba practicar un orificio en el lado opuesto del mueble.

Instalación del lavavajillas

PASO 2. COMPROBACIÓN DEL SUMINISTRO DE AGUA Y REQUISITOS ELÉCTRICOS



- La presión del suministro del agua debe estar entre 0,04 y 1,0 MPa.
- Suministre solo agua fría. Asegúrese de que la temperatura del agua no excede los 60 °C.
- No suministre agua caliente. De lo contrario, puede resultar afectado el funcionamiento del producto.



- Use una potencia nominal de 220-240 V, 50 Hz.
- Desenchufe el producto antes de instalarlo.
- Use un enchufe con una corriente máxima permitida de 16 A. (La corriente máxima para este lavavajillas es de 11 A.)
- Cuando conecte el lavavajillas, asegúrese de que la fuente de alimentación tiene:
 - Un fusible o un disyuntor de 220-240 V, 50 Hz.
 - Un circuito de derivación individual que se utilice con el lavavajillas.
- Después de la instalación, compruebe que el cable de alimentación no está doblado ni dañado.
- Asegúrese de que la válvula de suministro de agua está apagada antes de conectar la conducción al lavavajillas.
- Selle las conexiones del suministro de agua con cinta de teflón o material sellante para impedir escapes de agua.

PASO 3. PREPARACIÓN DEL PANEL PERSONALIZADO (PARA LAVAVAJILLAS TOTALMENTE INTEGRABLES Y SEMIINTEGRABLES)

El panel personalizado debe coincidir con las dimensiones de la ilustración.

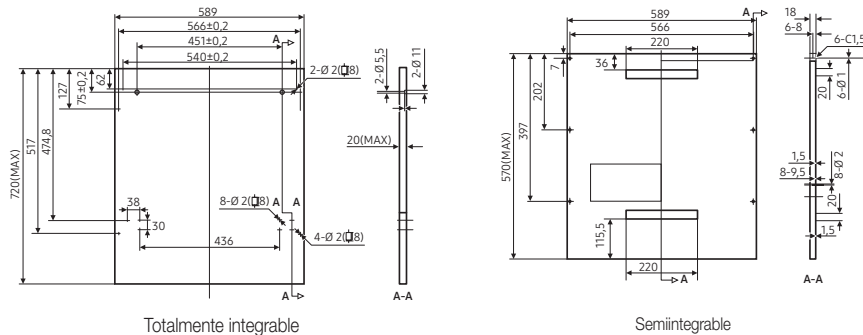

Totalmente integrable

1. Monte el enganche en el panel de madera personalizado y encájelo en la ranura de la parte exterior de la puerta del lavavajillas.
2. Coloque el panel en la superficie exterior de la puerta y fíjelo con tornillos y pernos.

⚠ PRECAUCIÓN: Use un panel personalizado que pese entre 3 y 7 kg.

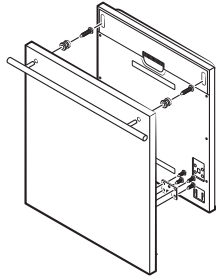

Quite los cuatro tornillos cortos.

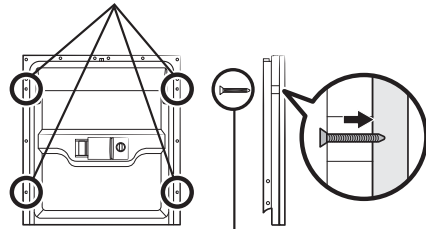

Instale los cuatro tornillos largos.

Semiintegrable

1. Separe las dos fijaciones A y B, adhiera la fijación A en el panel de madera personalizado y la fijación B de fieltro en la superficie exterior de la puerta del lavavajillas.
2. Coloque el panel en la superficie exterior de la puerta y fíjelo con tornillos y pernos.

⚠ PRECAUCIÓN: Use un panel personalizado que pese entre 3 y 6 kg.

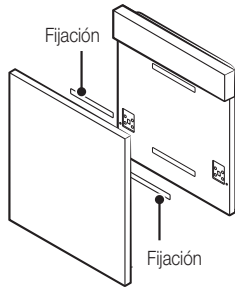

Quite los cuatro tornillos cortos.

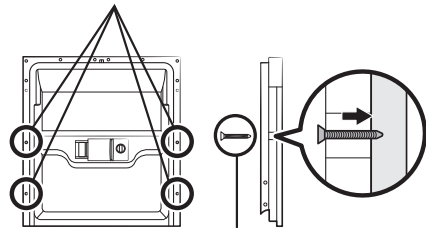

Instale los cuatro tornillos largos.

Instalación del lavavajillas

PASO 4. AJUSTE DE LA TENSIÓN DE LOS MUELLES DE LA PUERTA (PARA LAVAVAJILLAS TOTALMENTE INTEGRABLES Y SEMIINTEGRABLES)

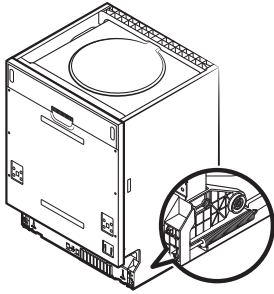

1. Los muelles de la puerta vienen ajustados de fábrica a la tensión adecuada para la puerta. Si se instala un panel personalizado de madera, será necesario ajustar la tensión de los muelles de la puerta. Gire el tornillo de ajuste para que tense o destense el cable de acero.
2. La tensión del muelle de la puerta será correcta si la puerta permanece en posición horizontal cuando está totalmente abierta y puede cerrarse levantándola ligeramente con un dedo.

PASO 5. INSTALACIÓN DEL LAVAVAJILLAS

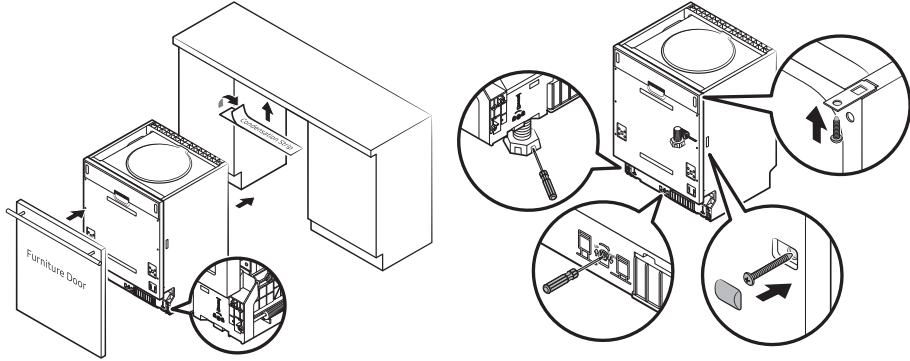

1. Instale la puerta del mueble sobre la superficie exterior de la puerta del lavavajillas mediante los soportes suministrados. Consulte la plantilla para la posición de los soportes. (Para lavavajillas totalmente integrables y semiintegrables)
2. Con una llave Allen, ajuste la tensión de los muelles izquierdo y derecho de la puerta girando en el sentido de las agujas del reloj para tensarlos. Si no se siguen estas instrucciones, pueden producirse daños en el lavavajillas. (Para lavavajillas totalmente integrables y semiintegrables)
3. Conecte la manguera de entrada de agua al suministro de agua fría.
4. Conecte la manguera de desagüe. Consulte el diagrama.
5. Conecte el cable de alimentación.
6. Fije la tira anti-condensación debajo de la encimera del mueble. Asegúrese de que la tira anti-condensación queda alineada con la encimera.
7. Coloque el lavavajillas en su lugar.
8. Nivele el lavavajillas. La pata posterior podrá ajustarse con una llave Allen desde la parte frontal del lavavajillas, girando el tornillo Allen situado en el centro de la base del lavavajillas. Para ajustar las patas delanteras, gírelas con la ayuda de un destornillador plano hasta que el lavavajillas esté nivelado.
9. El lavavajillas debe fijarse firmemente en su lugar. Hay dos maneras para hacerlo:
 - A. Encimera normal: Monte el enganche de instalación en la ranura del panel lateral y fíjelo en la encimera con tornillos para madera.
 - B. Encimera de mármol o granito: Fije el lateral con tornillos.

Instalación del lavavajillas

PASO 6. NIVELACIÓN DEL LAVAVAJILLAS

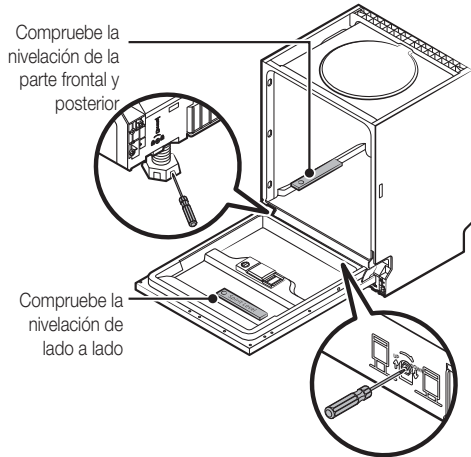

El lavavajillas debe estar nivelado para asegurar el correcto deslizamiento de las bandejas y la eficacia del lavado.

1. Coloque un nivel de burbuja en la puerta y en el carril del interior de la cuba como se muestra para comprobar que el lavavajillas está nivelado.
2. Nivele el lavavajillas ajustando las tres patas de nivelación por separado.
3. Cuando nivele el lavavajillas, tenga cuidado de que no se vuelque.



Si la altura de las patas no es suficiente, utilice patas adicionales.

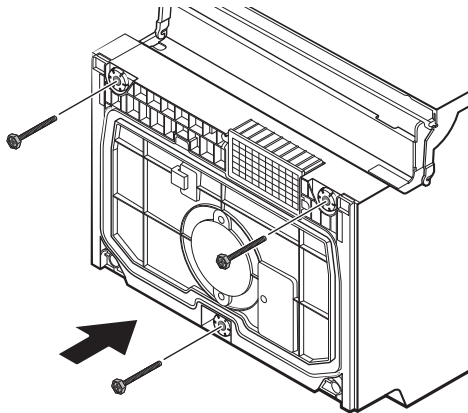

Solución de problemas

El fabricante, de acuerdo con su política de constante mejora y modernización del producto, podrá realizar cambios sin aviso previo.

ANTES DE LLAMAR AL SERVICIO TÉCNICO

PROBLEMA	POSIBLE CAUSA	SOLUCIÓN
El lavavajillas no funciona	<ul style="list-style-type: none"> Se ha fundido un fusible o ha saltado el disyuntor. 	<ul style="list-style-type: none"> Cambie el fusible o active el disyuntor. Desenchufe todos los aparatos que compartan el mismo circuito que el lavavajillas.
	<ul style="list-style-type: none"> La alimentación eléctrica no se activa. 	<ul style="list-style-type: none"> Asegúrese de que el lavavajillas está encendido y la puerta firmemente cerrada. Asegúrese de que el cable de alimentación está correctamente enchufado a la toma de pared.
	<ul style="list-style-type: none"> La presión del agua es baja. 	<ul style="list-style-type: none"> Compruebe que el suministro de agua está conectado correctamente y que el grifo está abierto.
La bomba de drenaje no se detiene	<ul style="list-style-type: none"> Desbordamiento. 	<ul style="list-style-type: none"> El sistema está diseñado para detectar un desbordamiento. Cuando esto sucede, se apaga la bomba de circulación del agua y se activa la de drenaje.
Ruido	<ul style="list-style-type: none"> Algunos ruidos son normales. 	<ul style="list-style-type: none"> Ruido causado al triturarse los alimentos blandos y al abrirse el dispensador del detergente.
	<ul style="list-style-type: none"> Los utensilios no están bien colocados en las cestas o algún objeto pequeño se ha caído en la cesta. 	<ul style="list-style-type: none"> Compruebe si la vajilla está bien sujeta.
	<ul style="list-style-type: none"> Zumbidos del motor. 	<ul style="list-style-type: none"> El lavavajillas no se ha utilizado con regularidad. Si no lo utiliza a menudo, recuerde llenarlo y vaciarlo de agua cada semana para que la junta se mantenga húmeda.
Espuma en la cuba	<ul style="list-style-type: none"> Detergente inadecuado. 	<ul style="list-style-type: none"> Utilice solo detergentes especiales para lavavajillas. Si hay espuma, abra el lavavajillas y deje que se evapore. Vierta 4 litros de agua en la cuba. Cierre bien el lavavajillas, inicie el ciclo de "remojo" para vaciar el agua. Repítalo si es necesario.
	<ul style="list-style-type: none"> Abrillantador derramado. 	<ul style="list-style-type: none"> Elimine inmediatamente el abrillantador derramado.
Manchas en el interior de la cuba	<ul style="list-style-type: none"> Se ha utilizado detergente con colorante. 	<ul style="list-style-type: none"> Utilice un detergente sin colorante.
Los platos no se secan	<ul style="list-style-type: none"> El dispensador de abrillantador está vacío. 	<ul style="list-style-type: none"> Llene el dispensador de abrillantador.
Los platos y cubiertos no quedan limpios	<ul style="list-style-type: none"> Programa inadecuado. 	<ul style="list-style-type: none"> Seleccione un programa de lavado más intensivo.
	<ul style="list-style-type: none"> Carga inadecuada de las cestas. 	<ul style="list-style-type: none"> Asegúrese de que los recipientes grandes no bloqueen la acción del dispensador de detergente ni de los brazos aspersores.

Solución de problemas

PROBLEMA	POSIBLE CAUSA	SOLUCIÓN
Manchas y película blanquecina en vasos y cubiertos	<ol style="list-style-type: none"> 1. Agua muy dura. 2. Temperatura de entrada baja. 3. Lavavajillas demasiado lleno. 4. Carga incorrecta. 5. Detergente en polvo viejo o humedecido. 6. Dispensador de abrillantador vacío. 7. Dosificación incorrecta del detergente. 	<p>Para eliminar las manchas de la cristalería:</p> <ol style="list-style-type: none"> 1. Saque todos los utensilios metálicos del lavavajillas. 2. No añada detergente. 3. Elija el ciclo más largo. 4. Ponga en marcha el lavavajillas y hágalo funcionar de 18 a 22 minutos; a continuación estará en el lavado principal. 5. Abra la puerta y vierta 2 copas de vinagre blanco en la parte inferior del lavavajillas. 6. Cierre la puerta y deje que el lavavajillas termine el ciclo. Si el vinagre no surte efecto: Repita el proceso anterior, pero utilice 1/4 de taza (60 ml) de ácido cítrico en vez de vinagre.
La cristalería queda opaca	<ul style="list-style-type: none"> • Combinación de agua blanda y demasiado detergente. 	<ul style="list-style-type: none"> • Utilice menos detergente si el agua es blanda y seleccione un ciclo más corto para lavar la cristalería.
Un película amarilla o marrón sobre las superficies interiores	<ul style="list-style-type: none"> • Manchas de té o café. • Los depósitos de hierro en el agua pueden provocar una película en toda la vajilla. 	<ul style="list-style-type: none"> • Limpie las manchas a mano con una solución de 1/2 taza de lejía y 3 tazas de agua tibia. ⚠ ADVERTENCIA: Deberá esperar 20 minutos después de un ciclo para que se enfrién los elementos calefactores antes de limpiar el interior; de no hacerlo así, se podría quemar. • Debe ponerse en contacto con una empresa de ablandadores de agua para obtener un filtro especial.
Película blanca en la superficie interior	<ul style="list-style-type: none"> • Minerales en el agua dura. 	<ul style="list-style-type: none"> • Para limpiar el interior, utilice una esponja humedecida con detergente para lavavajillas y póngase guantes de goma. No utilice nunca otro producto que no sea detergente para lavavajillas para evitar la creación de espuma.
La tapa del dispensador de detergente no se cierra	<ul style="list-style-type: none"> • El dial no está en la posición de apagado. 	<ul style="list-style-type: none"> • Gire el dial hasta la posición de apagado y deslice el pestillo de la puerta hacia la izquierda.
Queda detergente en el dispensador	<ul style="list-style-type: none"> • Los platos bloquean el dispensador de detergente. 	<ul style="list-style-type: none"> • Vuelva a colocar los platos correctamente.
Vapor	<ul style="list-style-type: none"> • Fenómeno normal. 	<ul style="list-style-type: none"> • Durante el secado y el drenaje del agua sale vapor a través de la ventilación junto al pestillo de la puerta.
Marcas negras o grises en los platos	<ul style="list-style-type: none"> • Utensilios de aluminio han entrado en contacto con los platos. 	<ul style="list-style-type: none"> • Utilice un limpiador abrasivo suave para eliminar las marcas.
Queda agua en el interior de la cuba	<ul style="list-style-type: none"> • Esto es normal. 	<ul style="list-style-type: none"> • Una pequeña cantidad de agua limpia alrededor de la salida del fondo de la cuba ayuda a mantener lubricada la junta.

PROBLEMA	POSIBLE CAUSA	SOLUCIÓN
El lavavajillas gotea	<ul style="list-style-type: none"> • Dispensador demasiado lleno o derrames de abrillantador. 	<ul style="list-style-type: none"> • No llene en exceso el dispensador de abrillantado. El abrillantador derramado puede causar un desbordamiento. Limpie las salpicaduras con un paño húmedo.
	<ul style="list-style-type: none"> • El lavavajillas no está nivelado. 	<ul style="list-style-type: none"> • Asegúrese de nivelar el lavavajillas.
No funcionan los botones cuando el lavavajillas está encendido	<ul style="list-style-type: none"> • La puerta está abierta. 	<ul style="list-style-type: none"> • Cuando la puerta está abierta, el único botón que funciona es el de Power (Encendido). Cierre la puerta y pulse el botón.
	<ul style="list-style-type: none"> • Bloqueo de controles Esta seleccionada la función . 	<ul style="list-style-type: none"> • Cuando se selecciona la función Bloqueo de controles, los botones no responden. Para desbloquear esta función, mantenga pulsados los botones Pastillas combinadas y Inicio diferido durante tres (3) segundos. Asimismo, la función Bloqueo de controles se libera cuando se vuelve a conectar el cable de alimentación.



En el rendimiento del lavado pueden influir problemas en el suministro eléctrico. Antes de ponerse en contacto con el servicio técnico, pruebe con otro programa.

Solución de problemas

CÓDIGOS DE ERROR

Si ocurre algún problema se puede mostrar un código de error:

Códigos	Significado	Posibles causas
4C	Comprobación del suministro de agua	Los grifos están cerrados, la entrada de agua está restringida o la presión del agua es demasiado baja
LC	Fugas	Algún elemento del lavavajillas gotea.
HC	No se alcanza la temperatura necesaria	El elemento calentador no funciona adecuadamente
PC	Fallo en la válvula divisora	Fallo en la válvula divisora
AC	Fallo de comunicación entre la PCB principal y la PCB secundaria	Circuito abierto o cable de comunicación cortado
bC2	Botón presionado largo tiempo	Botón presionado 30 segundos



ADVERTENCIA: Si hay un desbordamiento, cierre el suministro del agua corriente antes de llamar al servicio técnico. Si hay agua en la parte inferior por un exceso de llenado o una fuga pequeña, antes de poner en marcha el lavavajillas deberá eliminar el agua.

Apéndice

ESPECIFICACIONES

Modelo	DW60M6050FS/ DW60M6050FW DW60M6040FS/ DW60M6040FW	DW60M6050US DW60M6050UW DW60M6051US DW60M6051UW DW60M6040US DW60M6040UW	DW60M6050SS	DW60M6050BB DW60M6040BB
Tipo	Libre instalación	Bajo encimera	Semiintegrable	Totalmente integrable
Alimentación	220-240 V, 50 Hz			
Presión del agua	0,04-1,0 Mpa			
Uso de potencia nominal	1760-2100 W			
Conexión del agua caliente	Máx. 60 °C			
Tipo de secado	Sistema de secado por condensación			
Tipo de lavado	Rotación de boquillas aspersoras			
Dimensiones (Anchura x Profundidad x Altura)	598 x 600 x 845 mm	598 x 570 x 815 mm	598 x 550 x 815 mm	
Capacidad de lavado	DW60M6050	14 servicios		
	DW60M6051	14 servicios		
	DW60M6040	13 servicios		
Peso	Libre instalación	Desembalado 50 kg		
	Bajo encimera	Desembalado 43 kg		
	Semiintegrable			
	Totalmente integrable			

Apéndice

DIMENSIONES DEL PRODUCTO

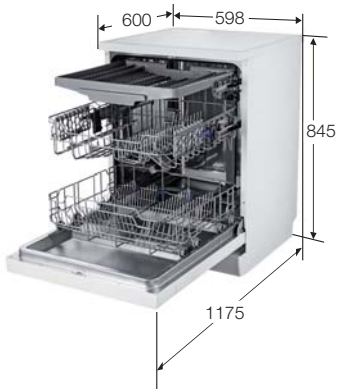

DW60M6050FS/DW60M6050FW
DW60M6040FS/DW60M6040FW

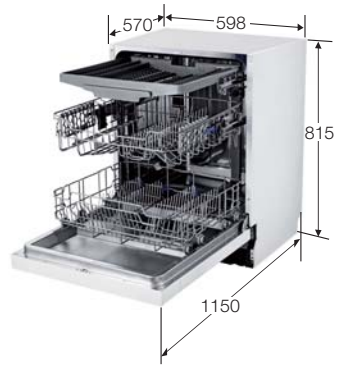

DW60M6050US/DW60M6050UW
DW60M6051US/DW60M6051UW
DW60M6040US/DW60M6040UW
DW60M6050SS

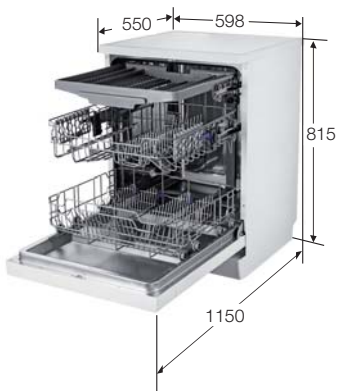

DW60M6050BB/DW60M6040BB

Para prueba estándar

DW60M6050**/DW60M6051**

 Información para la prueba de comparabilidad de acuerdo con la norma EN 50242:
Las ilustraciones siguientes muestran el modo correcto de cargar las cestas de acuerdo con la normativa europea (EN50242).

- Capacidad de lavado: 14 servicios
- Norma de prueba: EN50242/IEC60436
- Posición de la cesta superior: en posición más baja
- Ciclo de lavado: Económico
- Opciones adicionales: Ninguna
- Ajuste del abrillantador: 5
- Ajuste del ablandador de agua: H3
- Dosis de detergente estándar: prelavado 5 g + lavado principal 30 g
- Para la disposición de la vajilla, consulte las ilustraciones

<Cesta superior>

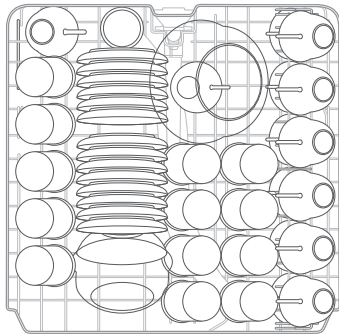



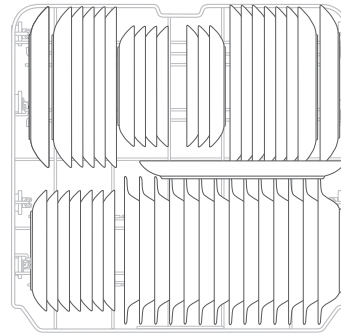



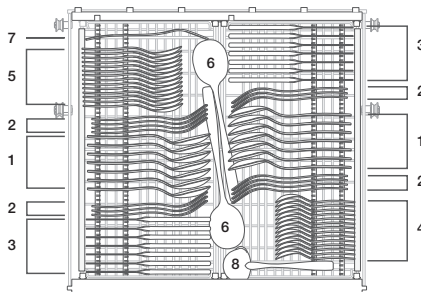

<Cesta inferior>



<Cesta cubiertos>



1	Cucharas soperas	
2	Tenedores	
3	Cuchillos	
4	Cucharitas	
5	Cucharas de postre	
6	Cucharas de servir	
7	Tenedores de servir	
8	Cucharones	

Para prueba estándar

DW60M6040**



Información para la prueba de comparabilidad de acuerdo con la norma EN 50242:

Las ilustraciones siguientes muestran el modo correcto de cargar las cestas de acuerdo con la normativa europea (EN50242).

- Capacidad de lavado: 13 servicios
- Norma de prueba: EN50242/IEC60436
- Posición de la cesta superior: en posición más baja
- Ciclo de lavado: Económico
- Opciones adicionales: Ninguna
- Ajuste del abrillantador: 5
- Ajuste del ablandador de agua: H3
- Dosis de detergente estándar: prelavado 5 g + lavado principal 27,5 g
- Para la disposición de la vajilla, consulte las ilustraciones

<Cesta superior>

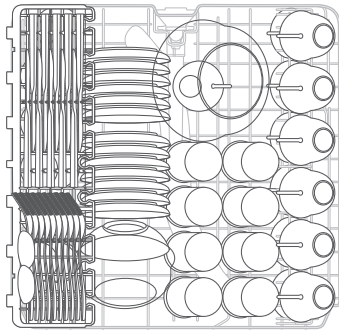

<Cesta inferior>

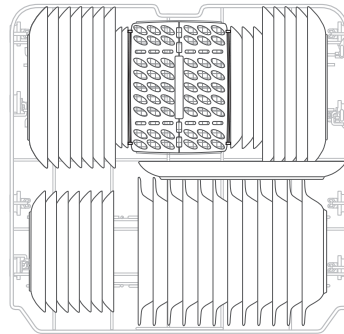

<Cesta cubiertos>

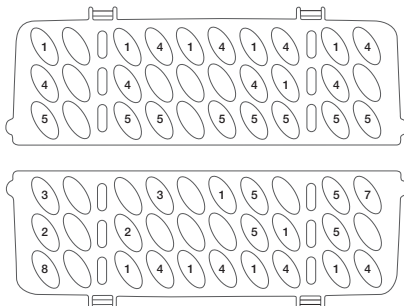

1	Cucharas soperas	
2	Tenedores	
3	Cuchillos	
4	Cucharitas	
5	Cucharas de postre	
6	Cucharas de servir	
7	Tenedores de servir	
8	Cucharones	

Ficha del producto

REGLAMENTO (UE) N.º 1059/2010

Proveedor	SAMSUNG	
Nombre del modelo	DW60M6040**	DW60M6050** DW60M6051**
Capacidad asignada (servicios)	13	14
Clase de eficiencia energética	A++	
Consumo anual de energía, (AE c) (kWh/año) ¹⁾	262	266
Consumo de energía ciclo normal, (E t) (kWh)	0,92	0,93
Consumo eléctrico en el "modo apagado", P o (W)	0,45	
Consumo eléctrico en el "modo sin apagar", P I (W)	0,49	
Consumo de agua anual, (AW c) (L/año) ²⁾	2940	
Clase de eficiencia de secado, A (más eficiente) hasta G (menos eficiente)	A	
Programa normal ³⁾	Económico	
Duración del programa relativo al ciclo normal, (min)	225	
Duración del "modo sin apagar", (T I) (min)	30	
Ruido acústico aéreo emitido (dBA re 1pW)	44	

Modelo	DW60M6050FS DW60M6050FW DW60M6040FS DW60M6040FW	DW60M6050US DW60M6050UW DW60M6051US DW60M6051UW DW60M6040US DW60M6040UW	DW60M6050SS	DW60M6050BB DW60M6040BB
Totalmente integrable				Sí
Bajo encimera	Sí	Sí		
Libre instalación	Sí			
Semiintegrable			Sí	

-  1) basado en 280 ciclos de lavado normal utilizando una carga con agua fría y los modos de bajo consumo eléctrico. El consumo real de energía depende de las condiciones de utilización del aparato.
- 2) basado en 280 ciclos de lavado normal. El consumo real de agua depende de las condiciones de utilización del aparato.
- 3) 'Programa normal' es el ciclo de lavado normal al que se refiere la información de la etiqueta y la ficha, y es un programa apto para lavar una vajilla de suciedad normal y el más eficiente en términos de consumo combinado de energía y agua.
- 4) El tiempo de lavado varía en función de la presión y la temperatura del agua de suministro.

Terminología del lavavajillas

1. Motor de circulación	Motor que aspira el agua que permanece en el fondo del lavavajillas y a través de los conductos internos inyecta agua a alta presión a las boquillas superior, media e inferior.
2. Bomba de drenaje	Bomba que drena el agua sucia generada durante el funcionamiento del lavavajillas.
3. Calentador	La resistencia del calentador está situada sobre los conductos de agua del interior del lavavajillas. Calienta el agua que circula para aumentar la eficacia del lavado.
4. Medidor de caudal	Mide la cantidad de agua suministrada contando los impulsos del circuito integrado de Hall situado junto a la válvula de entrada.
5. Distribuidor	Situado en el lado de salida del sumidero del interior del lavavajillas. Abre o cierra el flujo de agua que va al fondo del lavavajillas. (Este modelo no dispone de esta pieza)
6. Dispensador	Depósito que contiene el detergente y el abrillantador que usará el lavavajillas. El dispensador suministra automáticamente detergente y abrillantador al interior del lavavajillas cuando es necesario.
7. Conjunto de cuba	Cavidad interior de acero inoxidable que constituye la estructura básica del lavavajillas.
8. Conjunto de sumidero	Parte interior del lavavajillas donde se recoge el agua. El agua inyectada se recoge aquí después de circular. El conjunto de sumidero está conectado al motor de circulación y a la bomba de drenaje.
9. Conjunto de cuba frontal	Cavidad interior de acero inoxidable que constituye la parte interna de la puerta delantera.
10. Conjunto de base	Pieza de plástico que constituye la estructura básica del fondo del lavavajillas.
11. Conjunto de cestas	Bandeja superior e inferior donde se coloca la vajilla.
12. Boquilla media/inferior	Lavan la vajilla girando e inyectando el agua suministrada a alta presión a través del conducto.
13. Freno de la cuba	Conducto que ajusta la presión del aire conectando la presión del aire interior (que aumenta cuando la temperatura es elevada durante los ciclos de lavado y aclarado) y la presión del aire exterior.
14. Interruptor de bloqueo de la puerta	Detecta si la puerta del lavavajillas está abierta o cerrada, y si se abre cuando el lavavajillas está en funcionamiento, el ciclo se detiene temporalmente.

Nota

SAMSUNG

¿PREGUNTAS O COMENTARIOS?

PAÍS	LLAME	O VISITE NUESTRA PÁGINA WEB
SPAIN	0034902172678 [HHP] 0034902167267	www.samsung.com/es/support
PORTUGAL	808 20 7267	www.samsung.com/pt/support



DD81-02437E-01