



Orbegozo

VENTILADOR TORRE - MANUAL DE INSTRUCCIONES
TOWER FAN - INSTRUCTION MANUAL
TOUR VENTILATEUR - MANUEL D'INSTRUCTIONS
TORRE VENTOINHA - MANUAL DE INSTRUÇÕES



TWM 1015

Sonifer,S.A.
Avenida de Santiago, 86
30007 Murcia
España
E-mail: sonifer@sonifer.es
MADE IN P.R.C.

Lea atentamente este manual antes de utilizar este aparato y guárdelo para futuras consultas. Sólo así podrá obtener los mejores resultados y la máxima seguridad de uso.

Read this manual carefully before running this appliance and save it for reference in order to obtain the best results and ensure safe use.

Veillez lire attentivement ce manuel avant d'utiliser cet appareil et conservez-le pour toute consultation future. C'est la seule façon d'obtenir les meilleurs résultats et une sécurité optimale d'utilisation.

Leia este manual cuidadosamente antes de utilizar este aparelho e guarde-o para consulta futura. Só assim, poderá obter os melhores resultados e a máxima segurança na utilização.

INDICACIONES DE SEGURIDAD

Estimado Cliente: Si sigue las recomendaciones incluidas en este manual de instrucciones, el electrodoméstico le ofrecerá un alto rendimiento constante y funcionará correctamente durante muchos años.

Antes de la puesta en servicio de este aparato lea detenidamente el manual de instrucciones y guarde este bien incluida la garantía, el recibo de pago y si es posible también el cartón de embalaje con el embalaje interior. En caso de dejar el aparato a terceros, también entregue el manual de instrucciones.

1. Este aparato pueden utilizarlo niños con edad de 8 años y superior y personas con capacidades físicas, sensoriales o mentales reducidas o falta de experiencia y conocimiento, si se les ha dado la supervisión o formación apropiadas respecto al uso del aparato de una manera segura y comprenden los peligros que implica. Los niños no deben jugar con el aparato. La limpieza y el mantenimiento a realizar por el usuario no deben realizarlo los niños sin supervisión.
2. Se deberá supervisar a los niños para asegurarse de que no juegan con este aparato.
3. Mantenga el aparato y su cable fuera del alcance de los niños menores de 8 años.
4. PRECAUCIÓN: Para la seguridad de sus niños no deje material de embalaje (bolsas de plástico, cartón, polietileno etc.) a su alcance.
5. Si el cable de alimentación está dañado, debe ser sustituido por el fabricante, el servicio técnico o cualquier otro profesional cualificado.

6. No desconecte nunca tirando del cable.
 7. No lo ponga en funcionamiento si el cable o el enchufe están dañados o si observa que el aparato no funciona correctamente.
 8. No manipule el aparato con las manos mojadas.
 9. No sumergir el aparato en agua o cualquier otro líquido.
 10. Antes de su limpieza observe que el aparato está desconectado.
 11. El aparato debe instalarse de acuerdo con la reglamentación nacional para instalaciones eléctricas.
 12. Este aparato es sólo para uso doméstico.
 13. En caso de necesitar una copia del manual de instrucciones, puede solicitarla por correo electrónico a través de sonifer@sonifer.es.
 14. **ADVERTENCIA:** En caso de mala utilización, existe riesgo de posibles heridas.
- Nunca introduzca los dedos, lápices o cualquier otro objeto a través de la rejilla cuando el ventilador se encuentre en funcionamiento.
 - Desenchufe el aparato cuando lo mueva de un sitio a otro.
 - Desenchufe el aparato cuando vaya a quitar las rejillas protectoras para limpiarlo.
 - Al poner en marcha el aparato asegúrese de colocarlo sobre una superficie plana y estable para evitar que vuelque.
 - **NO USE** el ventilador en una ventana. La lluvia puede ocasionar un peligro de naturaleza eléctrica. No deje el ventilador en funcionamiento cerca de donde se haya recogido agua para evitar posibles riesgos de carácter eléctrico.

INSTRUCCIONES PREVIAS AL FUNCIONAMIENTO:

- ▮ Saque el ventilador con cuidado de la caja (guarde la caja para almacenarlo durante el invierno cuando no se utilice).
- ▮ Para su envío, el ventilador se embala desmontado.
- ▮ Asegúrese de que la unidad está apagada antes de enchufarla a la toma de corriente.

INSTRUCCIONES DE MONTAJE:

- ▮ Saque con cuidado el ventilador de la caja.
- ▮ En la Figura 1 se muestra el montaje del ventilador.
- ▮ Coloque el cable de alimentación dentro del canal del cable de los soportes de la columna #2a y #2b. Mantenga juntos firmemente los soportes de la columna #2a y #2b. (figura 1)
- ▮ Una el conjunto de soportes de la columna #2 a la base del motor #3 y asegúrelo con cuatro tornillos M5 de 1/2". (figura 1)
- ▮ Monte el conjunto de la base #1 interbloqueando las bases de #1A y #1B juntas. Inserte el cable de alimentación a través del gran orificio en el centro. (figura 2)
- ▮ Una el conjunto de la base #1 con el conjunto de la columna de soporte #2 y asegúrelo con cuatro tornillos M5 de 1". Tenga en cuenta que el cable de alimentación en la parte inferior de la base #1 debe dirigirse hacia la parte trasera del ventilador. Tire con cuidado de cualquier exceso de cable de alimentación hacia fuera. (figura 3)
- ▮ Alinee el cable de alimentación dentro de la muesca de la base como se muestra en la figura 3.

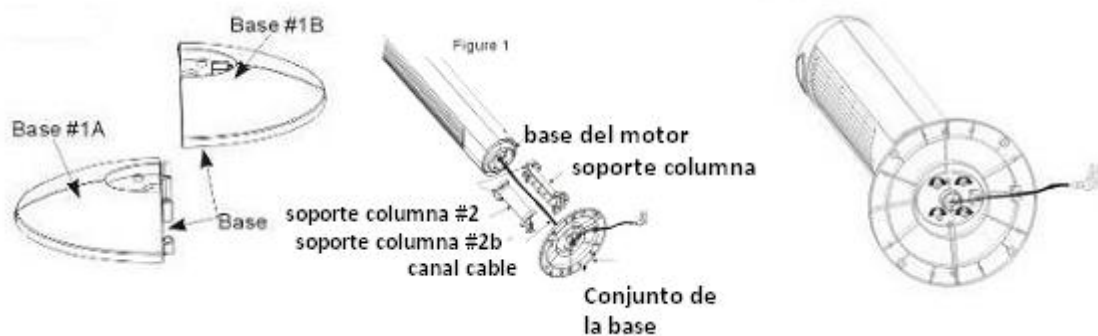

Pantalla FND:

Toda la operación descrita anteriormente se mostrará en la pantalla FND en la parte delantera de la unidad tal y como muestra la figura 5.

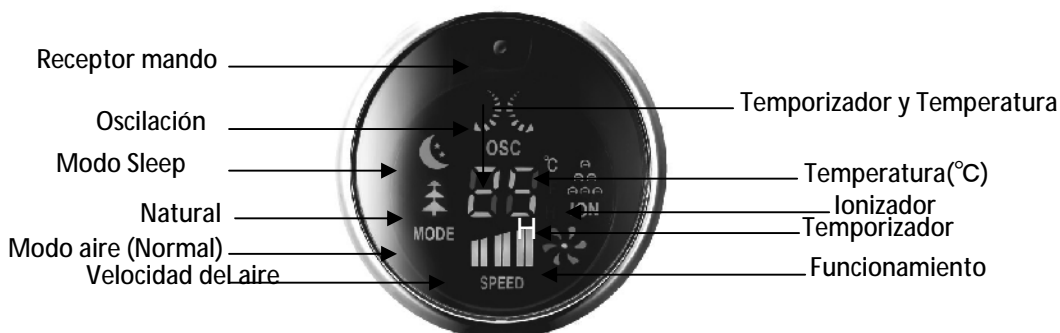

Especificaciones técnicas

1. Tensión: 230V~/50Hz
2. Potencia: 55 Vatios
3. Ángulo de rotación: 80°
4. 3 controles de velocidad
5. Peso: 5,0 kg
6. Dimensiones: 310X310X1080mm

NOMBRE DE LAS PIEZAS

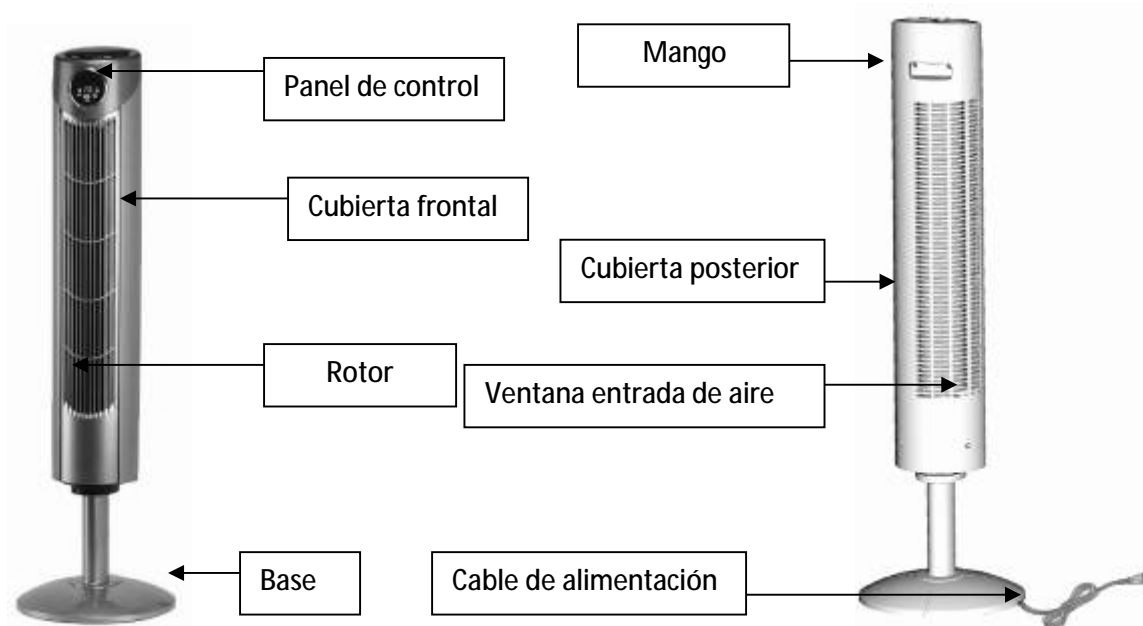

UTILIZACIÓN

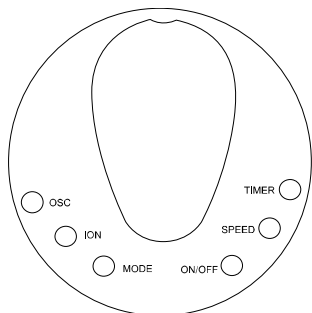

Panel de control



Mando a distancia

- ┃ Conecte la máquina a la fuente de alimentación.
- ┃ Abra el panel superior y presione el botón ON/OFF para encender el ventilador. Para apagarlo presiónelo de nuevo.
- ┃ Seleccione los ajustes de velocidad Baja, Media y Alta presionando el botón SPEED.
- ┃ Seleccione los ajustes del tipo de aire presionando el botón MODE.
- ┃ Presione el botón OSC para activar el funcionamiento de la oscilación. Vuelva a presionarlo para desconectarlo.
- ┃ Presione el botón TIMER. Cada vez que se presiona este botón, el temporizador aumenta 1 hora, 2 horas y 4 horas hasta 12 horas.
- ┃ Presione el botón ION para activar la función del ionizador. Vuelva a presionarlo para apagarlo.

¡ADVERTENCIA!

- ┃ El ventilador debe colocarse sobre una superficie plana. De no ser así, puede caer y provocar daños materiales o personales.
- ┃ Al desconectar el enchufe de la toma de corriente, sujete el enchufe y a continuación tire de él. No tire del cable porque éste podría dañarse.
- ┃ Asegúrese de que el ventilador no tropezará con ningún objeto cuando oscile. Si tropieza con algún objeto, éste podría dañarse.



Eliminación del electrodoméstico viejo.

En base a la Norma europea 2002/96/CE de Residuos de aparatos Eléctricos y Electrónicos (RAEE), los electrodomésticos viejos no pueden ser arrojados en los contenedores municipales habituales; tienen que ser recogidos selectivamente para optimizar la recuperación y reciclado de los componentes y materiales que los constituyen, y reducir el impacto en la salud humana y el medioambiente. El símbolo del cubo de basura tachado se marca sobre todos los productos para recordar al consumidor la obligación de separarlos para la recogida selectiva. El consumidor debe contactar con la autoridad local o con el vendedor para informarse en relación a la correcta eliminación de su electrodoméstico viejo.

DECLARACIÓN DE CONFORMIDAD: Este dispositivo cumple con los requisitos de la Directiva de Baja Tensión 2014/35/EU y los requisitos de la directiva de Compatibilidad Electromagnética 2014/30/EU.

SAFETY INSTRUCTIONS

Dear Customer, If you follow the recommendations contained in this Instruction Manual, our appliance will give you constant high performance and will remain efficient for many years to come. Read the operating instructions carefully before putting the appliance into operation and keep the instructions including the warranty, the receipt and, if possible, the box with the internal packing. If you give this device to other people, please also pass on the operating instructions.

1. This appliance can be used by children aged from 8 years and above and persons with reduced physical, sensory or mental capabilities or lack of experience and knowledge if they have been given supervision or instruction concerning use of the appliance in a safe way and understand the hazards involved. Children must never play with the appliance. Cleaning and user maintenance must never be carried out by children without supervision.
2. Children should be supervised to ensure that they do not play with the appliance.
3. Keep the appliance and the cable cord out of the reach of children less than 8 years old.
4. **WARNING:** In order to ensure your children's safety, please keep all packaging (plastic bags, boxes, polystyrene etc.) out of their reach.
5. If the supply cord is damaged it must be repaired by the Authorized Service Agent.
6. Never pull on the cord when unplugging.

7. Do not use the unit with a damaged cord or plug, or if it is not working properly.
 8. Do not handle the appliance with wet hands.
 9. Never immerse the appliance in water or any other liquid.
 10. Make sure the appliance has been unplugged before cleaning.
 11. This appliance must be installed following the national regulations for electrical installations.
 12. This appliance is for household use only.
 13. In case that you need a copy of the instruction manual, you can ask for it writing an email to sonifer@sonifer.es.
 14. **WARNING:** In case of misuse, there is a risk of possible injury.
- Never insert fingers, pencils or any other object through the grille when fan is running.
 - Disconnect the plug when moving from one location to another.
 - Disconnect plug when removing guards for cleaning.
 - Be sure fan is on a stable, even surface when operating to avoid overturning.
 - **DO NOT** use fan in window. Rain may create an electrical hazard. Do not leave the fan operating adjacent to an area where water has been collected to avoid the potential of electrical hazard.

PRE-OPERATING INSTRUCTIONS:

- ▮ Carefully remove your fan from the box (please save the carton for off-season storage).
- ▮ For shipping purposes, the fan is packed unassembled.
- ▮ Make sure the unit is in the OFF position before plugging the unit into the outlet.

ASSEMBLY INSTRUCTIONS:

- ▮ Carefully remove your fan from the box.
- ▮ Figure 1 is to show you how the fan should put together.
- ▮ Place the power cord inside the cord channel of column supports #2a and #2b. Snap column supports #2a and #2b together firmly. (figure 1)

- Attach column support assembly #2 to motor base #3 and secured with four 1/2" long M5 screws (figure 1)
- Assemble the base assembly #1 by interlocking the bases of #1A and #1B together. Thread the power cord through the large hole in the center. (figure 2)
- Attach the base assembly #1 with column support assembly #2 and secure with four 1" M5 screws. Please be noted that power cord on the bottom of the base #1 should face toward to the back of the fan. Gently pull any excess of the power supply cord outward. (figure 3)
- Align the power cord inside the indent of the base as figure 3 shown.

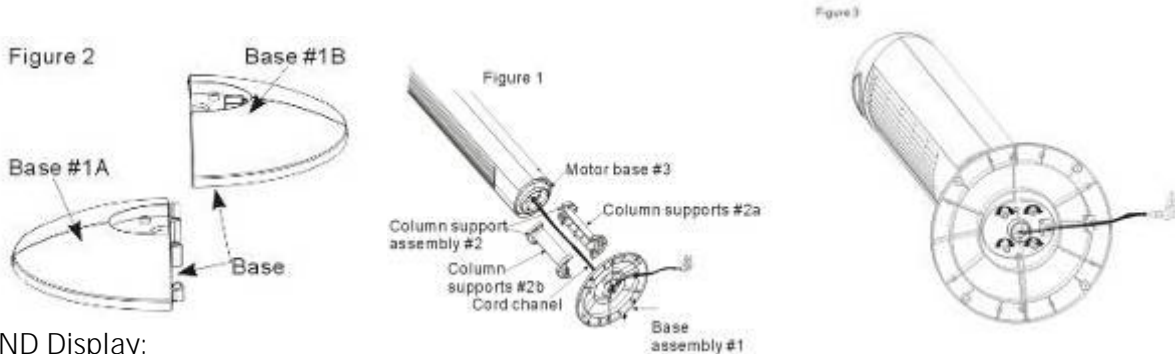

FND Display:

All above operation described above will be display on FND display screen in front of the unit as figure 5 shown.

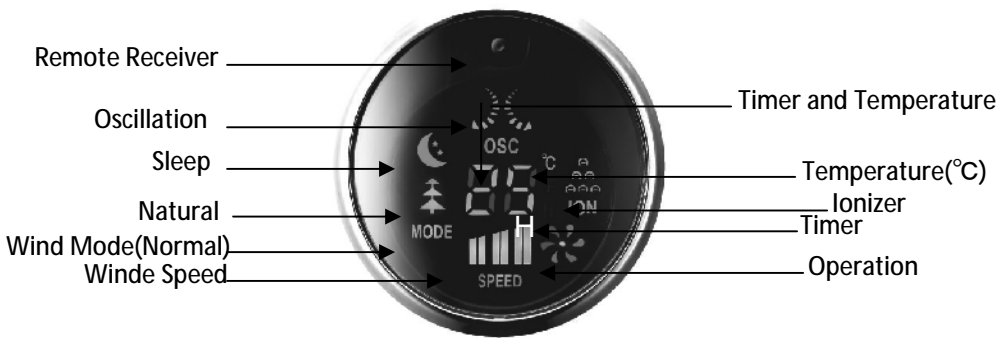

Specifications

1. Voltage: 230V~/50Hz
2. Power: 55Watt
3. Rotation Angle: 80°
4. 3 speed controls
5. Weight: 5.0 kg
6. Dimensions: 310X310X1080mm

PARTS NAME

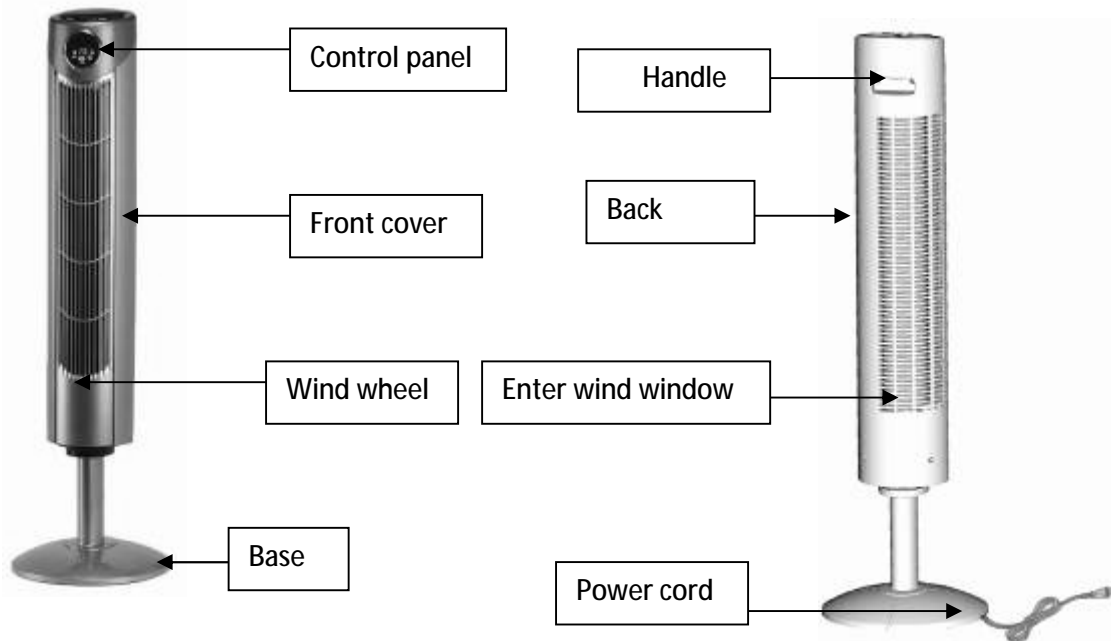

HOW TO USE

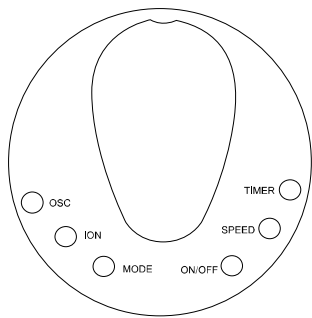

Control panel



Remote control

- ┆ Connect the machine to the power supply.
- ┆ Open the top panel and press the "ON/OFF" button for fan ON. Press again for fan OFF.
- ┆ Select Low, Medium, and High speed settings by pressing "SPEED" button.
- ┆ Select Wind type setting by pressing "MODE" button:
- ┆ Press "OSC" button to turn on the oscillation function. Press again to turn off.
- ┆ Press "TIMER" button, each time this button is pressed, the timer goes up by 1hrs, 2hrs and 4hrs increments up to 12 hrs.
- ┆ Press "ION" button to start the ionizer function, Press again to turn off.

WARNING!

- ┆ The fan must be placed on a flat area. Either the fan could fall, carrying damaged or injuries.
- ┆ When you disconnect the plug from the current collector, seize the plug and then pull it out. Do not pull out the cord because this could damage it.
- ┆ You must be sure that fan will not meet any obstruction when oscillating. The thing causing the obstruction could be damaged if it happens.



Disposal of old electrical appliances.

The European directive 2002/96/EC on Waste Electrical and Electronic Equipment (WEEE), requires that old household electrical appliances must not be disposed of in the normal unsorted municipal waste stream. Old appliances must be collected separately in order to optimize the recovery and recycling of the materials they contain, and reduce the impact on human health and the environment. The crossed out "wheeled bin" symbol on the product reminds you of your obligation, that when you dispose of the appliance, it must be separately collected. Consumers should contact their local authority or retailer for information concerning the correct disposal of their old appliance.

DECLARATION OF CONFORMITY: This device complies with the requirements of the Low Voltage Directive 2014/35/EU and the requirements of the EMC directive 2014/30/EU.

CONSEILS DE SECURITE

Cher client, Si vous suivez les recommandations de ce mode d'emploi, votre appareil sera très performant et il restera efficace pendant de nombreuses années. Lisez attentivement ce mode d'emploi avant de mettre l'appareil en marche pour la première fois. Conservez le mode d'emploi ainsi que le bon de garantie, votre ticket de caisse et si possible, le carton avec l'emballage se trouvant à l'intérieur. Si vous remettez l'appareil à des tiers, veuillez-le remettre avec son mode d'emploi.

1. Cet appareil peut être utilisé par des enfants 8 ans ou plus et des personnes présentant un handicap physique, sensoriel, mental ou moteur voire ne disposant pas des connaissances et de l'expérience nécessaires en cas de surveillance ou d'instructions sur l'usage de cet appareil en toute sécurité et de compréhension des risques impliqués. Les enfants ne doivent pas jouer avec l'appareil. Le nettoyage et la maintenance ne doivent pas être effectués par des enfants sans surveillance.
2. Les enfants doivent être surveillés afin de s'assurer qu'ils ne jouent pas avec cet appareil.
3. Gardez l'appareil et le câble à la portée des enfants de moins de 8 ans.
4. ATTENTION: Par mesure de sécurité vis-à-vis des enfants, ne laissez pas les emballages (sac en plastique, carton, polystyrène) à leur portée.
5. Si le cordon d'alimentation est endommagé, adressez-vous à un service technique agréé.
6. Ne débranchez jamais en tirant du cordon.

7. Ne jamais le faire fonctionner si le cordon ou la fiche sont abîmés ou si vous remarquez que l'appareil ne fonctionne pas correctement.
8. Ne pas manipuler l'appareil, les mains mouillées.
9. Ne jamais placer l'appareil près dans l'eau ou autre liquide.
10. Avant de nettoyer l'appareil, vérifiez s'il est bien débranché.
11. L'appareil doit être installé suivant les normes nationales pour les installations électriques.
12. Cet appareil n'est apte que pour une utilisation domestique.
13. Dans le cas où vous avez besoin d'une copie du manuel d'instructions, vous pouvez demander par écriture d'un e-mail à sonifer@sonifer.es.
14. **AVERTISSEMENT:** En cas de mauvaise utilisation de l'appareil, il y a un risque de blessure.
 - N'introduisez jamais de doigts, de crayons ou tout autre objet dans la grille lorsque le ventilateur fonctionne.
 - Débranchez la fiche lors d'un déplacement d'un lieu à un autre.
 - Débranchez la fiche lorsque vous retirez le système de protection pour le nettoyer.
 - Assurez-vous que le ventilateur se trouve sur une surface stable et plane lorsqu'il fonctionne pour éviter qu'il se renverse.
 - **N'UTILISEZ JAMAIS** un ventilateur près d'une fenêtre. La pluie peut créer un danger électrique. Ne laissez pas le ventilateur fonctionner près d'un endroit où l'eau peut être stockée pour éviter tout danger électrique possible.

INSTRUCTIONS AVANT UTILISATION:

- Retirez soigneusement le ventilateur de la boîte (veuillez conserver le carton afin de pouvoir ranger l'appareil hors saison).
- Pour des raisons de transport, le ventilateur est emballé démonté.
- Assurez-vous que l'appareil est en position ARRÊT avant de le brancher à la prise.

INSTRUCTIONS DE MONTAGE:

- Retirez soigneusement le ventilateur de la boîte.
- La Figure 1 est destinée à vous montrer de quelle manière le ventilateur doit être monté.
- Prenez le cordon d'alimentation et enflez-le dans le canal qui traverse les supports à colonnes #2a et #2b. Joignez solidement les supports à colonne #2a et #2b (Figure 1).
- Reliez l'assemblage #2 ainsi obtenu à la base du moteur #3 en sécurisant le tout à l'aide des quatre longues vis M5 ½ po (Figure 1).
- Montez la base #1 en emboîtant les bases #1A et #1B. Faites passer le câble d'alimentation à travers la grande ouverture située au centre (Figure 2).
- Fixez la base assemblée #1 au support à colonne assemblé #2 et sécurisez le tout à l'aide des quatre vis M5 1 po, en vous assurant de bien orienter la sortie du câble d'alimentation situé sous la base #1 vers l'arrière du ventilateur. Tirez doucement tout excès du câble d'alimentation à l'extérieur (Figure 3).
- Placez le câble d'alimentation dans la tige de guidage de la base prévue à cet effet, comme l'indique la Figure 3.

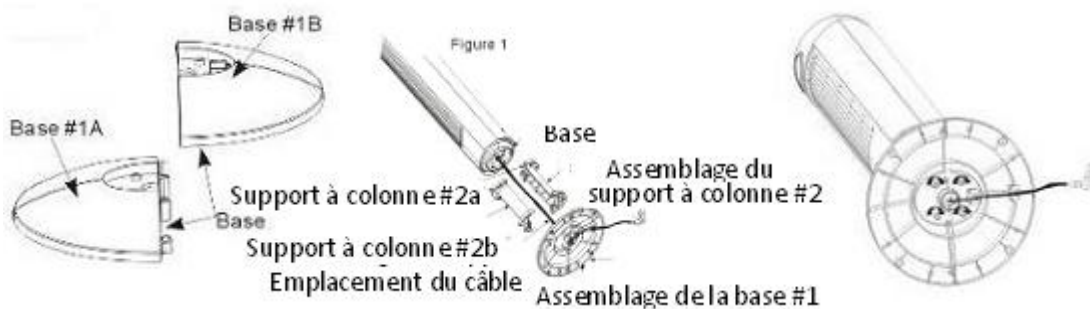

Affichage FND:

Toutes les opérations décrites ci-dessus seront affichées sur l'écran d'affichage FND situé à l'avant de l'appareil, comme l'indique la Figure 5.



Caractéristiques

- Tension : 230 V~ / 50 Hz
- Puissance : 55 Watts
- Angle de rotation : 80°
- 3 niveaux de vitesse
- Poids : 5.0 kg
- Dimensions: 310 X 310 X 1 080 mm

NOM DES ÉLÉMENTS

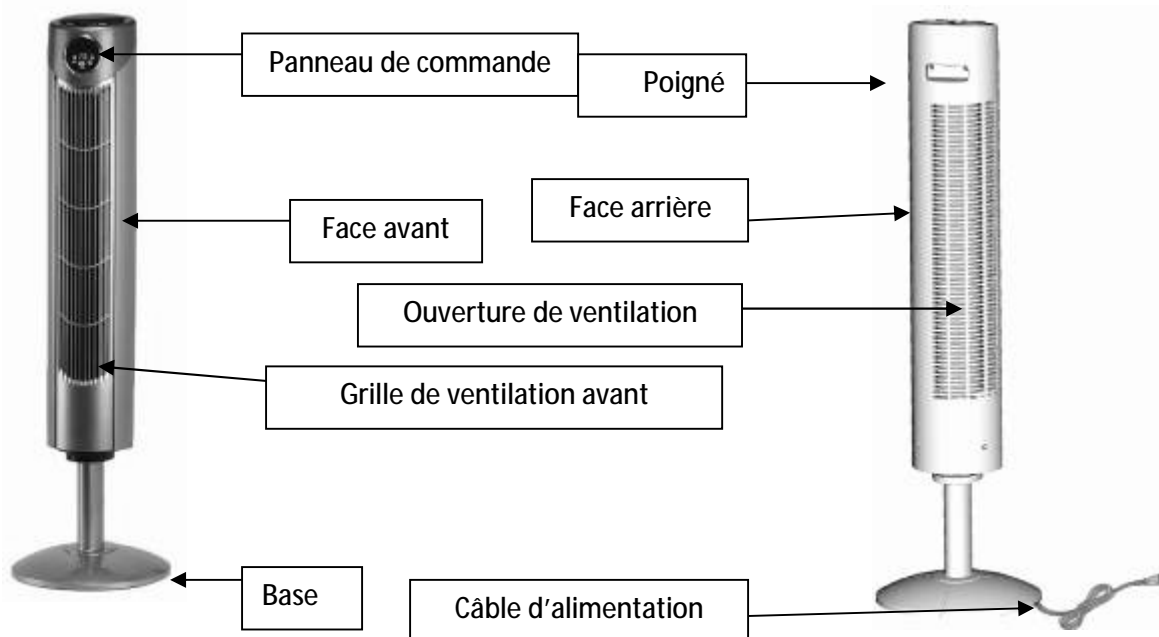

CONSEILS D'UTILISATION

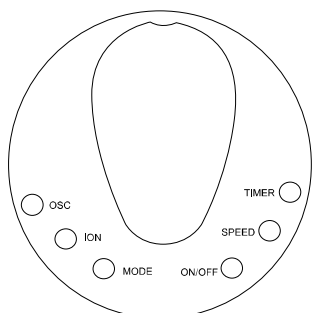

Panneau de commande

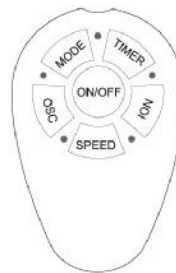

Télécommande

- ┃ Branchez l'appareil à l'alimentation électrique.
- ┃ Ouvrez le panneau de commande supérieur et appuyez sur la touche « MISE EN MARCHÉ / ARRÊT » (« ON/OFF ») pour allumer le ventilateur. Appuyez de nouveau pour l'éteindre.
- ┃ Afin d'accéder aux niveaux de vitesse Faible, Moyen et Élevé, appuyez sur la touche « VITESSE » (« SPEED »).
- ┃ Sélectionnez le mode de ventilation en appuyant sur la touche « MODE » (« MODE »).
- ┃ Appuyez sur la touche « OSCILLATION » (« OSC ») pour activer cette fonction. Appuyez de nouveau pour l'arrêter.
- ┃ Appuyez sur la touche « TEMPORISATEUR » (« TIMER ») pour activer cette fonction. À chaque pression, le temps augmentera de la façon suivante : 1 heure, 2 heures, 4 heures, jusqu'à atteindre un temps maximum de 12 heures.
- ┃ Appuyez sur la touche « IONISATION » (« ION ») pour activer cette fonction. Appuyez de nouveau pour l'arrêter.

ATTENTION!

- ┃ Assurez-vous de placer le ventilateur sur une surface plane, de manière à lui éviter toute chute pouvant entraîner dommages ou blessures.
- ┃ Lorsque vous souhaitez débrancher la prise de la fiche de courant, tirez la prise et non le câble d'alimentation, afin d'éviter tout dommage.
- ┃ Assurez-vous qu'aucun objet ne vient gêner l'oscillation du ventilateur, afin d'éviter tout dommage.



Enlèvement des appareils ménagers usagés.

La directive européenne 2002/96/EC sur les Déchets des Equipements Electriques et Electroniques (DEEE), exige que les appareils ménagers usages ne soient pas jetés dans le flux normal des déchets municipaux. Les appareils usagés doivent être collectés séparément afin d'optimiser le taux de récupération et le recyclage des matériaux qui les composent, et réduire l'impact sur la santé humaine et l'environnement. Le symbole de la poubelle barrée est apposée sur tous les produits pour rappeler les obligations de collecte séparée. Les consommateurs devront contacter les autorités locales ou leur revendeur concernant la démarche à suivre pour l'enlèvement de leur vieil appareil.

DÉCLARATION DE CONFORMITÉ: Cet appareil est conforme aux exigences de la Directive Basse Tension 2014/35/EU et aux exigences de la directive EMC 2014/30/EU.

Instruções gerais de segurança

Antes de por este aparelho a funcionar, leia muito atentamente as instruções de emprego e guarde-as muito bem, juntamente com o talão de garantia, o talão de compra e, tanto quanto possível, a embalagem com os elementos interiores. Se puser o aparelho a disposição de terceiros, entregue-lhes também as Instruções de Utilização.

1. Este aparelho pode ser usado por crianças maiores de 8 anos e por pessoas com capacidades físicas, sensoriais ou mentais reduzidas ou com falta de experiência e conhecimento, sempre que lhes seja dada a supervisão apropriada ou instruções para a utilização do aparelho de forma segura e de modo a que compreendam os perigos inerentes. Não deixe que crianças brinquem com o aparelho. Não permita a limpeza e manutenção do aparelho pelo utilizador a crianças sem vigilância.
2. As crianças deverão ser supervisionadas, para se assegurar de que não brincam com a unidade.
3. Mantenha o aparelho e o seu cabo fora do alcance de crianças menores de 8 anos.
4. **PRECAUÇÃO:** Para a segurança dos seus filhos, não deixe partes da embalagem (sacos plásticos, papelão, esferovite, etc.) ao alcance dos mesmos.
5. Se o cabo de ligação estiver danificado recorra a um serviço técnico autorizado.
6. Nunca desligue o aparelho puxando pelo cabo.
7. Não ponha em funcionamento se o cabo ou a ficha estiverem estragados ou se observa que o aparelho não funciona correctamente.

8. Não utilize o aparelho com as mãos molhadas.
 9. Não mergulhe o aparelho em água nem em nenhum outro líquido.
 10. Antes de efectuar a sua limpeza comprove que o aparelho está desligado.
 11. O aparelho deve ser instalado de acordo com a regulamentação nacional para instalações eléctricas.
 12. Este aparelho destina-se apenas a uso doméstico.
 13. No caso em que você precisa de uma cópia do manual de instruções, você pode perguntar para ele por a escrita um e-mail para sonifer@sonifer.es.
 14. **ATENÇÃO:** Em caso de utilização incorreta do aparelho, há um risco de possíveis lesões.
- Nunca introduza dedos, lápis ou quaisquer outros objectos através da grelha de protecção quando a ventoinha estiver a funcionar.
 - Retire a ficha da tomada eléctrica quando mover a ventoinha de um local para o outro.
 - Desligue a ficha da tomada eléctrica quando retirar as grelhas de protecção para limpar a ventoinha.
 - Certifique-se de que a ventoinha se encontra numa superfície estável e plana quando estiver a funcionar para evitar a queda da mesma.
 - **NÃO** utilize a ventoinha colocada sobre o parapeito de uma janela. A chuva pode criar um risco de choque eléctrico. Não deixe a ventoinha a funcionar perto de uma área onde se acumulou água para evitar um potencial risco eléctrico

INSTRUÇÕES PRÉVIAS DE FUNCIONAMENTO

- Retire cuidadosamente a ventoinha da embalagem (guarde a embalagem para fins de armazenamento fora da estação).
- Por motivos de transporte, a ventoinha é embalada desmontada.
- Certifique-se de que a unidade se encontra desligada (OFF) antes de ligar a ficha a uma tomada.

INSTRUÇÕES DE MONTAGEM

- Retire cuidadosamente a sua ventoinha da embalagem.
- A Figura 1 apresenta o modo como deve montar a ventoinha.
- Coloque o cabo dentro do canal do cabo dos suportes da coluna #2a e #2b. Encaixe os suportes da coluna #2ª e #2b firmemente uns nos outros. (Figura 1)
- Encaixe o conjunto do suporte da coluna #2 na base do motor #3 e fixe com quatro parafusos M5 de 1 polegada. (Figura 1)
- Monte o conjunto da base #1 fixando as saliências #1a e #1b umas nas outras. Passe o cabo através do buraco grande ao centro. (Figura 2)
- Encaixe o conjunto da base #1 no conjunto do suporte da coluna #2 e fixe com quatro parafusos M5 de 1 polegada. De salientar que o cabo na parte de baixo da base #1 deve ficar virado para a parte de trás da ventoinha. Puxe suavemente qualquer excesso do cabo para fora. (Figura 3)
- Alinhe o cabo no interior do rebordo da base conforme ilustrado na Figura 3.

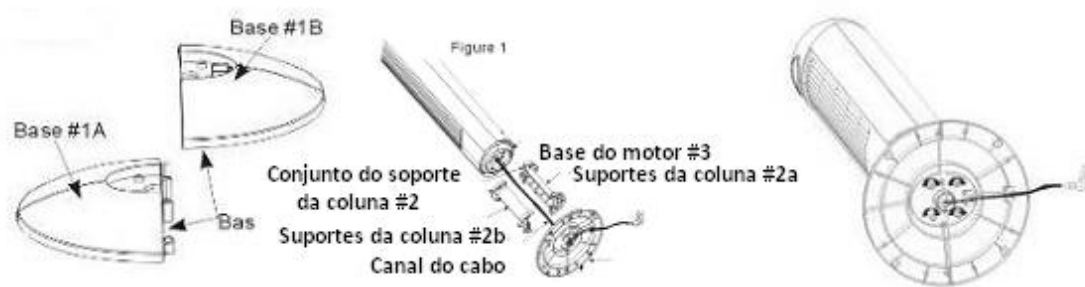

Ecrã FND:

Todas as operações descritas anteriormente serão apresentadas no ecrã FND na parte da frente da unidade conforme ilustrado na Figura 5.



Especificações

1. Voltagem: 230V~/50Hz
2. Potência: 55Watt
3. Ângulo de rotação: 80°
4. 3 controlos de velocidade
5. Peso 5.0 kg
6. Dimensões: 310X310X1080mm

NOME DAS PEÇAS

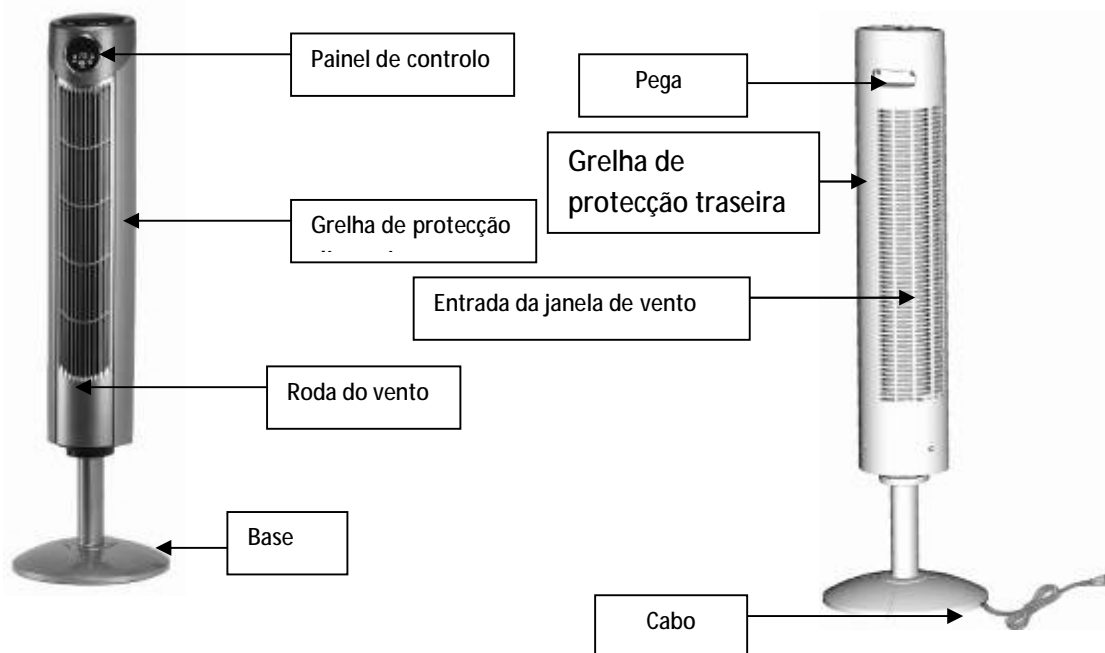

COMO UTILIZAR

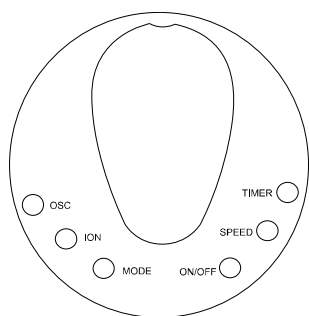

Painel de controlo

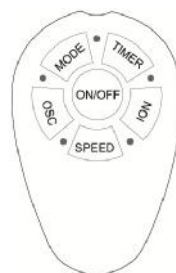

Controlo remoto

- ┃ Ligue a ficha à tomada.
- ┃ Abra o painel superior e pressione a tecla ON/OFF (Ligar/Desligar) para ligar (ON) a ventoinha. Pressione a tecla novamente para a desligar (OFF).
- ┃ Selecione as definições da velocidade Low (Baixa), Medium (Média) e High (Elevada) pressionando a tecla "SPEED" (Velocidade).
- ┃ Selecione a definição do tipo de vento pressionando a tecla "MODE" (Modo).
- ┃ Pressione a tecla "OSC" (Oscilação) para activar a função de oscilação. Pressione novamente para a desligar.
- ┃ Pressione a tecla "TIMER" (Temporizador); sempre que esta tecla for pressionada, o temporizador aumenta em incrementos de 1hr, 2hrs e 4hrs até 12 hrs.
- ┃ Pressione a tecla "ION" (Ionizador) para activar a função do ionizador. Pressione novamente para a desligar.

AVISO!

- ┃ A ventoinha deve ser colocada sobre uma área plana. Caso contrário a ventoinha poderia cair e provocar danos ou lesões.
- ┃ Quando desligar a ficha da tomada, pegue na ficha e puxe-a para fora. Não puxe o cabo visto que isto o pode danificar.
- ┃ Deve certificar-se de que a ventoinha não irá encontrar qualquer obstrução quando estiver a oscilar. O que provocar a obstrução pode ser danificado se tal acontecer.



Recolha dos eletrodomésticos.

A diretiva Europeia 2002/96/CE referente à gestão de resíduos de aparelhos elétricos e eletrônicos (RAEE), prevê que os eletrodomésticos não devem ser escoados no fluxo normal dos resíduos sólidos urbanos. Os aparelhos desatualizados devem ser recolhidos separadamente para otimizar a taxa de recuperação e reciclagem dos materiais que os compõem e impedir potenciais danos para a saúde humana e para o ambiente. O símbolo constituído por um contêdor de lixo barrado com uma cruz deve ser colocado em todos os produtos por forma a recordar a obrigatoriedade de recolha separada. Os consumidores devem contactar as autoridades locais ou os pontos de venda para solicitar informação referente ao local apropriado onde devem depositar os eletrodomésticos velhos.

DECLARAÇÃO DE CONFORMIDADE: Este dispositivo está em conformidade com as exigências da Directiva de Baixa Tensão 2014/35/EU e os requisitos da directiva EMC 2014/30/EU.