

Máquina de Lavar Louça

Manual de Instruções

MLL 148 X/MLL 148 W

14 Talheres

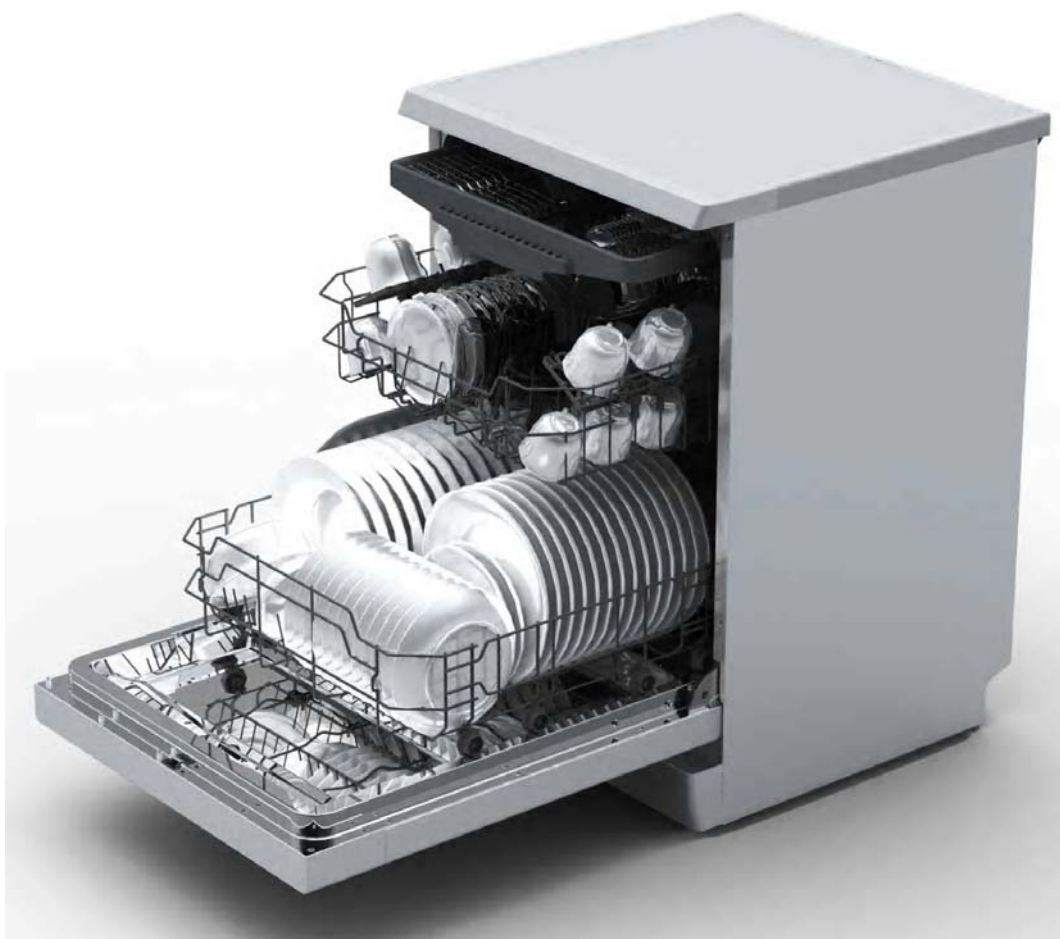



Leia este manual

Caro cliente,

O aparelho é fabricado para uso num lar doméstico e aplicação semelhante a:

- Cozinhas em lojas, escritórios e outros ambientes de trabalho;
- Quintas;
- Clientes em Hotéis, motéis e outro tipo de residências;

. Por favor leia o manual antes de usar o aparelho, irá ajudá-lo a usar a máquina adequadamente.

. Mantenha-o para futuro.

. Passe-o para um subseqüente dono do aparelho.

Este manual contém secções sobre instruções de segurança, instruções de operação, instruções de instalação e dicas para resolver problemas, etc.



Antes de chamar o serviço

. Reveja a secção de resolução de problemas que irá ajudá-lo

. Se não puder resolver os problemas por si, chame a ajuda de profissionais.



NOTA:

O fabricante, seguindo a política de constante desenvolvimento e de melhoria de produto, podem provocar modificações no produto sem aviso prévio,

1) Informação de segurança.....	1
2) Guia rápido.....	2
3) Instruções para Operação.....	3
Painel de Controlo.....	3
Características da Máquina.....	3
4) Antes da primeira utilização.....	4
A. Amaciador de Água.....	4
B. Adicionar o Sal ao Amaciador.....	5
C. Encher o Compartimento de Abrilhantador....	5
D. Função do Detergente.....	6
5) Encher os Cestos da Máquina.....	9
Atenção antes ou após encher os Cestos da Máquina.....	9
O Método Normal de Encher uma Carga.....	10
6) Começar um Programa de Lavagem.....	11
Tabela de Ciclos de Lavagem.....	11
Ligar o Aparelho.....	12
Mudar o Programa.....	12
No Fim do Ciclo de Lavagem.....	12
7) Manutenção e limpeza.....	13
Sistema de Filtragem.....	13
Cuidar da Máquina.....	14
8) Instruções de Instalação.....	15
Posicionar o Aparelho.....	15
Acerca da Conexão Eléctrica.....	15
Conexão à Água.....	16
Inicie a máquina.....	17
9) Dicas para Solucionar Problemas.....	18
Antes de chamar o serviço.....	18
Códigos de erros.....	19
Informação técnica.....	20

Carregar o cesto da máquina de acordo com la Normativa En50242

1. INFORMAÇÃO IMPORTANTE DE SEGURANÇA

! ADVERTÊNCIA Tome as seguintes precauções quando utilizar máquina de lavar loiça:

- Este eletrodoméstico foi concebido para ser utilizado em ambiente doméstico ou similar, como:
 - Zonas de cozinha de pessoal em lojas, escritórios e outros ambientes de trabalhos;
 - Casas rurais;
 - Em hotéis, motéis e outros ambientes do tipo residencial, para ser utilizada por clientes; e
 - Em estabelecimentos onde se ofereça alojamento e pequeno-almoço.
- Este eletrodoméstico pode ser utilizado por crianças maiores de 8 anos e por pessoas com deficiência física, sensorial, mental ou inclusivamente por pessoas que não tenham experiência nem, conhecimento no uso de, desde que supervisionadas e tenham recebido as instruções relativas ao uso do mesmo de forma segura e entendam os riscos que acarreta.

As crianças não podem brincar com o eletrodoméstico, nem devem realizar tarefas de manutenção nem limpeza sem a supervisão de um adulto (para EN60335-1).
- Este eletrodoméstico não foi concebido para ser utilizado por pessoas com deficiência física, sensorial ou mental, nem por pessoas que não tenham experiência nem conhecimento no uso dele (incluindo crianças) exceto se forem supervisionados por pessoas responsáveis pela sua segurança e tenham recebido instruções relativas ao uso do mesmo de forma segura (para IEC60335-1).
- Este eletrodoméstico foi concebido unicamente para ser utilizado em interiores, com fins domésticos.
- Para evitar descargas elétricas não submergir o aparelho, o cabo nem a tomada em água nem nenhum outro líquido.
- Antes de realizar tarefas de manutenção e limpeza deverá desligar o eletrodoméstico.
- Para isso utilize um pano humedecido com sabão suave e um pano seco, a seguir, para o secar novamente.



INSTRUÇÕES DE LIGAÇÃO À TERRA

- Este eletrodoméstico deve ligar-se à terra. A ligação à terra reduzirá o risco de sofrer uma descarga elétrica em caso de falha ou avaria, oferecendo um trajeto de menor resistência da corrente elétrica. O eletrodoméstico está equipado com um cabo que apresenta um condutor de equipamento à terra e uma tomada de ligação à terra.
- A tomada deve ligar-se a um tomada adequada, instalada e ligada à terra em conformidade com os códigos e diretrizes locais.
- Uma ligação incorreta do condutor do equipamento de terra pode provocar um risco de descarga elétrica.
- No caso de ter dúvidas acerca da ligação correta à terra do eletrodoméstico verifique-a com um electricista qualificado ou um responsável pelo apoio ao cliente.
- Não altere a ficha que é entregue com o eletrodoméstico no caso de este não corresponder à tomada.
- Encarregue um electricista qualificado da instalação de uma ficha adequada.
- Não faça uma má utilização, nem se sente nem se apoie na porta nem no tabuleiro de pratos da máquina de lavar loiça.
- Não coloque a máquina de lavar loiça em funcionamento a menos que todos os painéis estejam convenientemente colocados.
- Abra a porta com cuidado quando a máquina de lavar loiça estiver em funcionamento pois podem sair jatos de água.
- Não coloque objetos pesados nem os apoie na porta quando esta estiver aberta, uma vez que o eletrodoméstico poderia inclinar-se para a frente.
- Ao colocar a loiça para lavar:
 - 1) Coloque os objetos pontiagudos de maneira a que não estraguem as juntas da porta;

- 2) Advertência: as facas e os restantes talheres com extremidades devem colocar-se no cesto com as extremidades para baixo ou em posição horizontal.
- Verifique que o dispensador de detergente está vazio depois de finalizar o ciclo de lavagem.
- Não lave os objetos de plástico exceto se tiverem uma marca que indique que podem ser utilizados na máquina de lavar loiça ou eletrodoméstico equivalente.
- Verifique as recomendações do fabricante para os objetos que não tenham esta marca.
- Utilize apenas detergentes e abrillantadores concebidos para máquinas de lavar loiça automáticas.
- Não utilize sabões, detergentes para roupa nem detergentes para lavagem à mão na máquina de lavar loiça.
- Vigie as crianças para se certificar que não brincam com o eletrodoméstico.
- Não deixe a porta aberta, assim evitará tropeçar nela.
No caso do cabo que é entregue com o eletrodoméstico estar estragado, o fabricante, o responsável pelo apoio ao cliente ou alguém com qualificação semelhante deverão mudá-lo para evitar situações de perigo.
- Durante a instalação o cabo de alimentação não deve dobrar-se nem ficar esmagado em excesso nem de maneira que possa gerar perigo.
- Não manipule os botões indevidamente.
- O eletrodoméstico deve ser ligado às tubagens de fornecimento de água através de um conjunto novo de tubos, deitando fora os antigos, que não devem voltar a ser utilizados.
- Pode lavar-se um número máximo de 14 conjuntos de talheres.
- A pressão de água de entrada máxima permitida é 1 MPa.
- A pressão de água de entrada mínima permitida é de 0.04 Mpa.

Reciclagem

- Recicle o material de embalagem da máquina de lavar loiça de forma conveniente.
- Todo o material da embalagem pode ser reciclado.
- A loiça de plástico apresentar abreviaturas de padrões internacionais:
PE: para polietileno, como a lâmina do material envolvente
PS: para poliestireno, como o material de preenchimento
POM: para polioximetileno, como os ganchos de plástico
PP: para polipropileno, como o depósito para o sal
ABS: para acrilonitrilo, butadieno, estireno, como o quadro de comandos

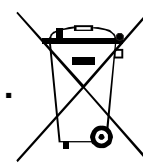

ADVERTÊNCIA

- O material da embalagem pode ser perigoso para crianças.
- Para reciclar a embalagem e o eletrodoméstico recorra a um centro de reciclagem. Para o efeito, desligue o cabo de alimentação e faça com que o dispositivo de fecho da porta fique inutilizável.
- A embalagem de cartão é fabricada com papel reciclado, pelo que deveria reciclar-se no contentor para papel.
- Ao assegurar que este produto é corretamente reciclado está a ajudar a evitar possíveis consequências negativas para o meio ambiente e para a saúde humana que podem surgir no caso de os resíduos destes produtos não serem tratados de forma adequada.
- Se desejar obter mais informações sobre a reciclagem destes produtos, entre em contacto com o escritório da sua localidade e com o serviço de gestão de lixos domésticos.
- **ELIMINAÇÃO:** Não elimine este produto como resíduo urbano sem o classificar. Este produto deve ser recolhido de forma seletiva para receber um tratamento especial.

2. Guia rápido

Para maior detalhe de funcionamento leia o conteúdo correspondente no manual de instruções.

Ligue o aparelho	Pressione o botão On/Off para ligar o aparelho. Abra a porta.
Encha o dispensador de detergente	Compartimento A: Em cada ciclo de lavagem Compartimento B: Só para programas com pré-lavagem. (siga as instruções)
Verifique o nível de abrillantador	Indicador mecânico C: Indicador electrónico no painel
Verifique o nível de regeneração de sal	(Só em modelos com amaciador de água) Indicador electrónico no painel de controlo (se fornecido). Se não houver luz de aviso de sal no painel de controlo (em alguns modelos), pode estimar quando introduzir sal no amaciador pelo número de ciclos de lavagem.
Encha os cestos	Retire a quantidade de comida que tenha ficado retida. Limpe a comida que restou nas panelas, e encha os cestos.
Seleccione o programa	Pressione o botão do programa até se acender o que pretende (Ver a secção "Instruções de Operações")
Inicie a máquina	Feche a porta, pressione o botão Start/Pause e a máquina irá começar a funcionar passados 10 segundos.
<ul style="list-style-type: none"> • Mudar de programa 	<ul style="list-style-type: none"> • 1. Um ciclo em movimento apenas pode ser modificado se iniciou à pouco tempo. Caso contrário o detergente pode já ter sido inserido e a água drenada. Se este for o caso, o dispensador de detergente deve novamente ser enchido. • 2. Pressione o botão Start/Pause, a máquina estará no modo standby, pressione o botão do programa mais de 3 segundos e então poderá mudar o programa para o ciclo que pretende.
<ul style="list-style-type: none"> • Acrescentar pratos esquecidos na carga 	<ul style="list-style-type: none"> • 1. Pressione o botão Start/Pause para parar a máquina. • 2. Abra a porta um pouco. • 3. Se os braços aspersores pararem, pode abrir a porta completamente. • 4. Acrescente os pratos esquecidos. • 5. Feche a porta. • 6. Pressione o botão Start/Pause, a máquina irá voltar a ligar em 10 segundos.
<ul style="list-style-type: none"> • Se o aparelho for desligado durante um ciclo de lavagem 	<ul style="list-style-type: none"> • Se o aparelho for desligado durante o ciclo de lavagem, quando novamente ligados, por favor volte a seleccionar o programa de lavagem e opere a máquina de acordo com o estado original)
Desligue o aparelho	Quando o ciclo de lavagem chegar ao fim, o sinal sonoro da máquina entoará 8 vezes, e parará. Desligue o aparelho usando o botão On/Off.
Desligue a entrada de água e retire os talheres	Aviso: espere uns minutos (cerca de 15 minutos) antes de retirar os talheres para evitar manusear os pratos e utensílios quando estiverem mais susceptíveis a partir. Eles também irão secar melhor. Retire os talheres começando pela parte inferior.

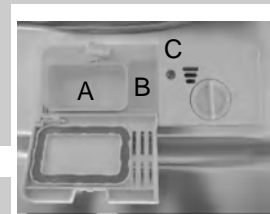

⚠ AVISO

Abra a porta cuidadosamente. O vapor quente pode sair assim que abra a porta!

3. Instruções para Operação

! IMPORTANTE Para que tenha a melhor performance da sua máquina, leia as instruções antes de a usar pela primeira vez.

Painel de Controlo

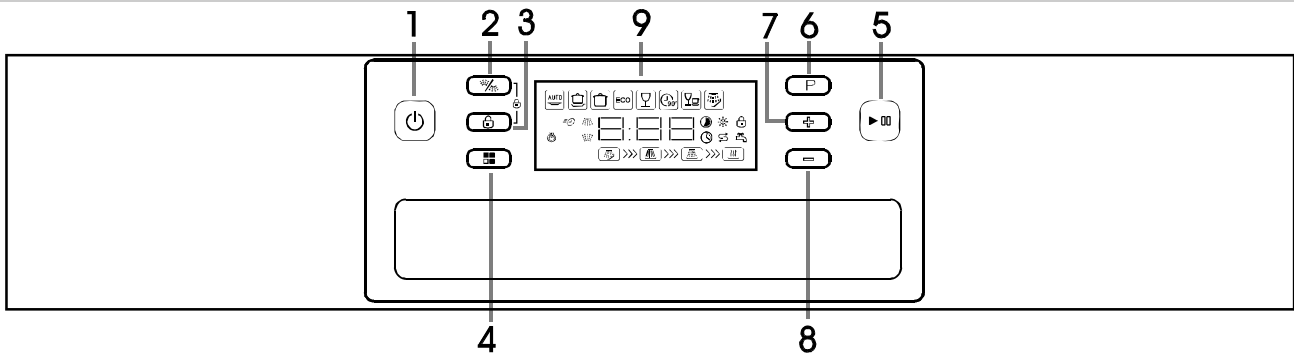

1. Botão On/Off: Para ligar o aparelho
 2. Botão Alt: função Dual Zone, pressione para seleccionar a lavagem no cesto superior ou inferior (só os programas Intensivo, Eco, Normal, Cristais e 90min podem ser usados).
 3. Botão de bloqueio de crianças: pressione o botão Alt e de Opção em simultâneo por 3 segundos para bloquear o programa, use o mesmo método para cancelar.
 4. Botão Opção: pressione para seleccionar a função apropriada (Expresso, Secagem Extra, etc.)
 5. Botão Start/Pause: para começar o programa de lavagem ou pará-lo.
 6. Botão Programa: Para seleccionar o programa apropriado.
 7. Botão + Arranque Retardado: para aumentar tempo.
 8. Botão - Arranque Retardado: para reduzir tempo.
 9. Ecrã: para demonstrar o estado do aparelho
- . Indicadores de programa:
 - . Indicador de lavagem expresso:
 - . Indicador de secagem extra:
 - . Indicador da função Alt:
 - . Indicador de erro, tempo, e tempo de arranque:
 - . Indicador de tempo de programa:
 - . Indicador de tempo de arranque:
 - . Indicador de Ajuda de detergente: Indica quando o dispensador precisa de ser enchido.
 - . Indicador de Ajuda de sal: Indica quando o dispensador precisa de ser enchido.
 - . Indicador de bloqueio de crianças:
 - . Indicador de fornecimento de água:
 - . Display de fase de lavagem:

Características da Máquina de Lavar Loiça

Vista frontal

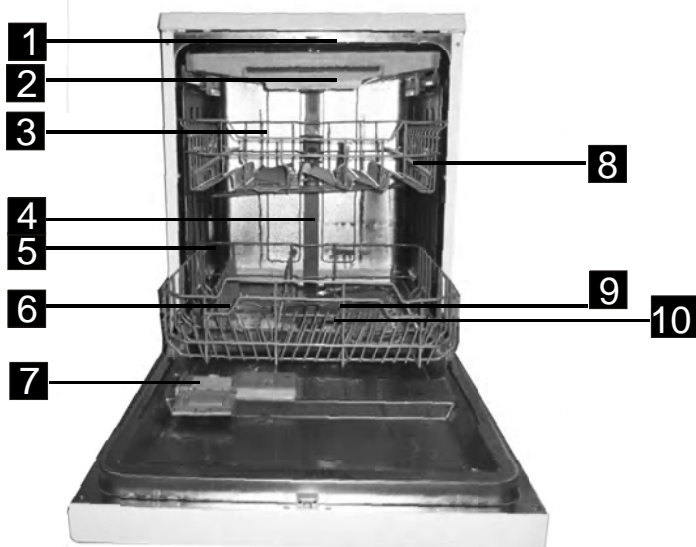

Vista traseira



1 Braço aspersor superior
2 Cesto de cutelaria
3 Cesto superior

4 Tubo interior
5 Cesto inferior
6 Compartimento de sal

7 Dispensador
8 Prateleira de copos
9 Braços aspersores

10 Zona de filtro
11 Conexão de tubo de entrada
12 Tubo de drenagem

4. Antes da primeira utilização

Antes de usar a sua máquina pela primeira vez:

- Definir o amaciador de água
- Adicione 1,5kg de sal para a máquina de lavar loiça e encha o compartimento do sal com água
- Encha o compartimento de abrillantador
- Insira detergente

A. Amaciador de água

O amaciador de água deve ser definido manualmente, com o indicador de dureza da água.

O amaciador de água destina-se a remover os minerais e sais da água, que podem ter um efeito prejudicial ou adverso no funcionamento do electrodoméstico.

Quanto maior for o teor desses minerais e sais, mais dura é a água.

O amaciador deve ser ajustado de acordo com a dureza da água na sua zona. Os serviços municipalizados locais podem informá-lo da dureza da água na sua zona.

Ajustar o consumo de sal

A máquina está concebida de modo a permitir o ajuste na quantidade de sal consumido com base na dureza da água utilizada. Isto serve para otimizar e personalizar o nível de consumo de sal.

Siga os passos abaixo para ajustar o consumo de sal.

- Ligue o aparelho.
- Prima o botão de iniciar/pausa durante mais de 5 segundos para ligar o modelo definido de amaciador de água no espaço de 60 segundos após ter ligado o aparelho.
- Prima o botão de iniciar/pausa para escolher a definição adequada, de acordo com o seu ambiente local. As definições mudam na seguinte sequência: H1->H2->H3->H4->H5->H6.
- Prima o botão de ligar/desligar ou não efectue qualquer operação durante 5 segundos para terminar a definição.

DUREZA DA ÁGUA				Posição do selector	Consumo de sal (grama/ciclo)
°dH	°fH	°Clarke	mmol/l		
0-5	0-9	0-6	0-0.94	H1	0
6-11	10-20	7-14	1.0-2.0	H2	9
12-17	21-30	15-21	2.1-3.0	H3	12
18-22	31-40	22-28	3.1-4.0	H4	20
23-34	41-60	29-42	4.1-6.0	H5	30
35-45	61-80	43-56	6.1-8.0	H6	60

Nota: 1

1 dH=1,25 Clarke=1,78 fH=0,178mmol/l

DH: Grau alemão

fH: Grau francês

Clark: Grau britânico

Nota: 2

A definição de fábrica: H4 (EN 50242)

Contacte os serviços municipalizados locais para obter informação sobre a dureza da sua rede de abastecimento de água.



NOTA: Se o meu modelo não tiver amaciador de sal, pode saltar esta secção.

AMACIADOR DE ÁGUA

A dureza da água varia de local para local. Se for usada água dura na máquina de lavar loiça, irão formar-se manchas nos pratos e utensílios.

Este electrodoméstico está equipado com amaciador especial que usa o sal especificamente concebido para eliminar o calcário e os minerais da água.

B. Colocar sal no amaciador

Utilize sempre o sal destinado a ser utilizado com máquinas de lavar loiça.

O recipiente do sal encontra-se por baixo do cesto inferior e deverá ser cheio, conforme explicado a seguir:

Atenção!

- Use apenas sal criado especificamente para ser usado em máquinas de lavar! Qualquer outro tipo de sal que não seja especificamente concebido para ser utilizado em máquinas de lavar loiça, especialmente o sal de mesa, vai danificar o amaciador da água. No caso de danos provocados pela utilização de sal inadequado, o fabricante não fornece qualquer garantia nem responsabilidade por quaisquer danos causados.
- Encha apenas com sal antes de iniciar um programa de lavagem completo. Isto vai evitar que grãos de sal ou água salgada, que podem ser salpicados, permaneçam no fundo da máquina durante algum tempo, o que pode provocar corrosão.



- A. Após retirar o cesto inferior, desaperte e retire a tampa do recipiente do sal. **1**
- B. Coloque a ponta do funil (fornecido) no orifício e insira cerca de 1,5kg de sal para a máquina de lavar loiça.
- C. Encha o recipiente do sal com água. É normal que uma pequena quantidade de água saia do recipiente do sal. **2**
- D. Depois de encher o compartimento, volte a enroscar a tampa no sentido dos ponteiros do relógio.
- E. A luz de aviso do sal desliga quando o recipiente do sal estiver cheio.
- F. Logo após encher o recipiente do sal, deverá iniciar um programa de lavagem (sugerimos que use um programa curto). Caso contrário, o sistema de filtro, a bomba ou outras peças importantes da máquina podem danificar-se devido à água salgada. Isso não é abrangido pela garantia.

! **NOTA:**

1. O compartimento de sal só deve ser cheio quando o indicador luminoso de sal no painel de controlo se acende.
2. Dependendo de quão bem o sal se dissolve, o indicador luminoso de sal pode permanecer aceso, mesmo depois de encher o compartimento de sal.
3. Se não tiver indicador luminoso de falta de sal no painel de controlo (para alguns modelos), pode prever quando voltar a colocar sal no compartimento, através do número de ciclos que a máquina realizou.
4. Se houver salpicos de sal, deve executar um programa de pré-lavagem ou rápido para remover o sal em excesso.
5. Se a máquina tiver de ser esvaziada para ser transportada, reparada, etc., use um pano bígulo ou algo parecido para absorver a água no recipiente do sal, e enrosque bem a tampa. Depois do transporte ou reparação da máquina e se certificar de que está tudo bem, coloque sal no amaciador, de acordo com o processo "B. Colocar sal no amaciador". Caso contrário, pode causar grandes danos na máquina, como ferrugem, etc. Tais problemas não são abrangidos pela garantia.

C. Encha o compartimento de brilhantador

Dispensador de brilhantador

O brilhantador é libertado durante o enxaguamento final, para impedir que a água deixe gotas na sua loiça, o que pode deixar pontos e linhas. Também melhora a secagem ao permitir que a água escorra da loiça. A sua máquina de lavar loiça está concebida para utilizar brilhantador. O compartimento do brilhantador situa-se na porta, perto do compartimento do detergente. Para encher o compartimento, abra a tampa e verta o brilhantador no compartimento até o indicador de nível ficar totalmente preto. O volume do recipiente de brilhantador é de cerca de 110ml.

Função do brilhantador

O brilhantador é automaticamente adicionado durante o último enxaguamento, garantindo um enxaguamento completo e uma secagem sem pontos e linhas.

Atenção!

Utilize apenas detergente de marca para a máquina de lavar loiça. Nunca encha o compartimento do brilhantador com outras substâncias (por ex. agente de limpeza da máquina de lavar loiça, detergente líquido). Isto danifica o aparelho.

Quando voltar a encher o compartimento do abrillantador

Se não houver um indicador luminoso de falta de abrillantador no painel de controlo, pode prever a quantidade a partir da cor do indicador de nível óptico "C", localizado perto da tampa. Quando o compartimento do abrillantador está cheio, o indicador estará todo preto. À medida que o abrillantador diminui, o ponto preto diminui. Nunca deverá deixar o nível de abrillantador descer de 1/4 da sua capacidade.

C (Indicador do abrillantador)

À medida que o abrillantador diminui, o tamanho do ponto preto no indicador de nível de abrillantador altera-se, como ilustrado abaixo.

- Cheio
- 3/4 cheio
- 1/2 cheio
- 1/4 cheio - Deverá voltar a encher para eliminar manchas
- Vazio

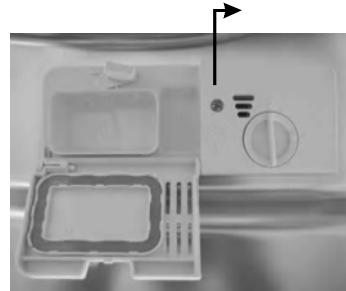

- Para abrir o compartimento, gire a tampa para a seta "open" (esquerdo) e levante.
- Verta o abrillantador no compartimento, com cuidado para não deitar fora.
- Volte a colocar a tampa, ao inserir alinhada com a seta "open" e girar para a seta "closed" (direita).

! NOTA: *Limpe qualquer abrillantador derramado durante o enchimento com um pano absorvente, para evitar espuma em excesso durante a lavagem seguinte. Não se esqueça de voltar a colocar a tampa antes de fechar a porta da máquina de lavar.*

Ajustar o abrillantador

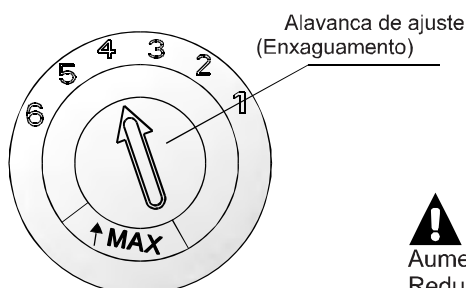

O dispensador de abrillantador tem seis ou quatro definições. Comece sempre com o abrillantador ajustado em "4". Se as gotas e má secagem forem um problema, aumente a quantidade de abrillantador libertado, removendo a tampa do abrillantador e rodando o disco para "5". Se a loiça continuar a não secar devidamente ou mostrar gotas, ajuste o indicador para o nível superior a seguir, até a sua loiça sair sem gotas. A posição recomendada é "4". (Valor de fábrica é "4".)

! NOTA:
Aumente a dose se houver gotas de água ou manchas de calcário na loiça depois de lavar. Reduza se houver manchas brancas pegajentas na loiça ou uma película azulada nos vidros ou lâminas das facas.

D. Função do detergente

Os detergentes com os seus ingredientes químicos são necessários para remover a sujidade, sujidade entranhada e removê-la da máquina de lavar loiça. A maioria dos detergentes comerciais de qualidade são adequados para esta finalidade.

Atenção!

Utilização adequada de detergente

Use apenas sal criado especificamente para ser usado em máquinas de lavar! Mantenha o seu detergente fresco e seco. Não utilize detergente em pó no compartimento até estar pronto para lavar a loiça.

Detergentes

Existem 3 tipos de detergente

1. Com fosfato e cloro
2. Com fosfato e sem cloro
3. Sem fosfato e sem cloro

Habitualmente, novos detergentes pulverizados vêm sem fosfatos. Desse modo, a função de amaciador de água de fosfato não está incluída. Neste caso, recomendamos inserir sal no compartimento de sal, mesmo se a dureza da água for apenas 6° dH. Se utilizar detergentes sem fosfato, no caso de água dura, frequentemente surgem pontos brancos nos pratos e nos copos. Neste caso, adicione mais detergente para obter melhores resultados. Os detergentes sem cloro só branqueiam um pouco. Os pontos fortes e coloridos não serão removidos por completo. Neste caso, escolha um programa com uma temperatura mais elevada.

Detergente concentrado

Com base na sua composição química, os detergentes podem ser divididos em dois tipos básicos:

- Detergentes convencionais e alcalinos com componentes cáusticos baixos
- Detergentes concentrados com enzimas naturais

Detergente em pastilhas

Detergente em pastilhas de diferentes marcas dissolvem-se a diferentes velocidades. Por este motivo, alguns detergentes em pastilha não se dissolvem e desenvolvem toda a sua potência de limpeza durante programas curtos. Por isso, utilize programas longos quando utiliza detergentes em pastilha, para garantir a remoção completa dos resíduos de detergente.

Compartimento de detergente

O compartimento deve ser cheio antes do início de cada ciclo de lavagem, ao seguir as instruções fornecidas na tabela do ciclo de lavagem. A sua máquina de lavar loiça utiliza menos detergente e abrillantador que as máquinas de lavar loiça convencionais. Normalmente, só é precisa uma colher de sopa de detergente para uma carga de lavagem normal. Os itens com sujidade mais incrustada precisam de mais detergente. Adicione sempre o detergente mesmo antes de ligar a máquina de lavar loiça, caso contrário pode ficar humedecido e não se dissolver devidamente.

Quantidade de detergente a utilizar

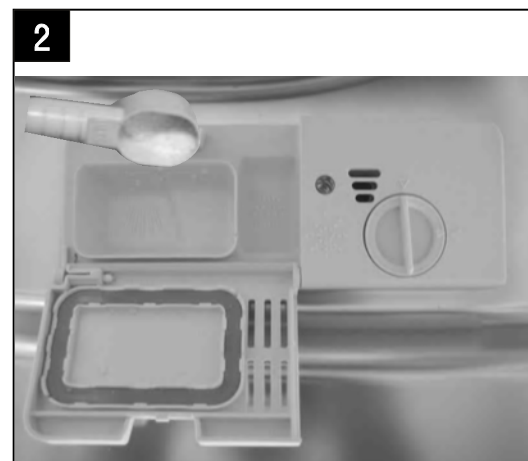

! NOTA:

- Se a tampa estiver fechada: Prima o botão de libertação. A tampa abre-se.
- Adicione sempre o detergente mesmo antes de iniciar cada ciclo de lavagem.
- Utilize apenas detergente de marca para a máquina de lavar loiça.

! ADVERTÊNCIA

O detergente para a máquina de lavar loiça é corrosivo. Mantenha-o fora do alcance das crianças.

Inserir o detergente

Encha o compartimento de detergente com o detergente. A marca indica os níveis de dosagem, como ilustrado à direita:

- A. O lugar do detergente do ciclo da lavagem principal.
- B. O lugar do detergente do ciclo de pré-lavagem.

Tenha em conta as doses dos fabricantes e recomendações de arrumação na caixa do detergente.

Feche a tampa e prima até ficar fixada.

Se a loiça estiver muito suja, coloque uma dose de detergente adicional no compartimento do detergente para pré-lavagem. Este detergente faz efeito durante a fase de pré-lavagem.

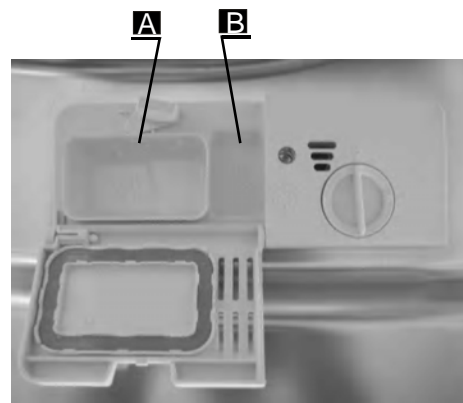

! NOTA:

- Encontra informação sobre a quantidade de detergente para cada programa na última página.
- Tenha em atenção que, de acordo com o nível de sujidade e a dureza específica da água é possível haver diferenças.
- Observe as recomendações do fabricante na embalagem de detergente.

5. Encher os cestos da máquina de lavar loiça

Recomendação

- Adquirir utensílios que estejam identificados como podendo ser lavados na máquina de lavar.
- Utilize um detergente suave, como descrito em 'suave para a loiça'. Caso seja necessário, procure mais informação junto dos fabricantes de detergentes.
- Para itens específicos, seleccione um programa com a temperatura mais baixa possível.
- Para evitar danos, não retire o vidro e talher da máquina imediatamente após o programa ter terminado.

Para lavar na máquina de lavar loiça o seguinte talher/pratos

Não são adequados

- Talher com pegas em madeira, porcelana ou madreperla
- Itens de plástico que não sejam resistentes ao calor
- Talher antigo com peças coladas, que não são resistentes a temperaturas altas
- Talher ou pratos colados
- Itens de peltre ou cobre
- Vidro cristal
- Itens de metal sujeito a enferrujar
- Bandejas de madeira
- Itens feitos de fibras sintéticas

São de adequabilidade limitada

- Alguns tipos de vidros podem ficar baços após um grande número de lavagens
- As peças em prata e alumínio têm tendência a descolorar durante a lavagem
- Os padrões vidrados podem desvanecer se forem lavados frequentemente na máquina

Atenção antes ou após carregar os cestos da máquina de lavar

(Para um melhor desempenho da máquina de lavar loiça, siga estas orientações de enchimento. As características e o aspecto dos cestos e dos cestos para talher podem ser diferentes do seu modelo.)

Remova qualquer grande quantidade de restos de alimentos da loiça. Amoleça os restos de comida nas panelas. Não é preciso enxaguar os pratos em água corrente.

Coloque os objectos na máquina de lavar no seguinte modo:

1. Itens como taças, copos, tachos/panelas, etc. são virados para baixo.
2. Os itens curvados ou com entalhes, devem ser colocados enviesados, de modo a que a água possa passar.
3. Todos os utensílios devem ser colocados em segurança, sem poder virar.
4. Todos os utensílios são colocados de forma a que os braços pulverizadores possam girar livremente durante a lavagem.



NOTA: Itens muito pequenos não deverão ser lavados na máquina de lavar, pois podem cair facilmente do cesto.

- Insira os itens vazios, como taças, copos, panelas, etc. com a abertura virada para baixo, de modo a que a água não possa ficar dentro dos recipientes ou numa base profunda.
- Os pratos e talher não devem ficar dentro uns dos outros, nem cobrir-se uns aos outros.
- Para evitar danos aos copos, não devem tocar uns nos outros.
- Insira itens grandes que são mais difíceis de lavar no cesto inferior.
- O cesto superior destina-se a loiça mais delicada e leve, como copos, chávenas de café e de chá.
- As facas de lâmina comprida guardados numa posição vertical são um perigo potencial!
- Os itens de talher longos e/ou afiados, como facas de carne, devem ser colocadas na horizontal no cesto superior.
- Não sobrecarregue a sua máquina de lavar. Isto é importante para obter bons resultados e para um consumo razoável de energia.

Retirar a loiça

Para evitar que a água caia do cesto superior para o cesto inferior, recomendamos que esvazie o cesto inferior primeiro e depois o superior.

O Método de Encher uma Máquina

Encher o Cesto Superior

O cesto superior foi concebido para os artigos mais delicados como os copos, as chávenas, os pires, pequenas tijelas e pequenos tachos (desde que não estejam muito sujos). Posicione os pratos e artigos de modo a que não prejudiquem o funcionamento dos braços aspersores.

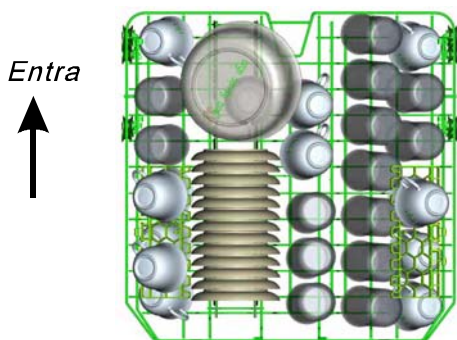

Por favor lembre-se:

- . Panelas, chávenas de servir, etc. devem ser colocadas sempre viradas para baixo.
- . Panelas fundas devem estar inclinadas para a água correr.
- . O cesto inferior tem umas grelhas dobráveis para ajustar a loiça.

Encher o Cesto Inferior

Sugerimos que coloque artigos grandes e mais difíceis de limpar no cesto inferior: como os tachos, panelas, travessas, pratos e chávenas de servir, como ilustra a figura. É preferível colocar os artigos de servir nas laterais para não prejudicar o funcionamento do braço aspersor.

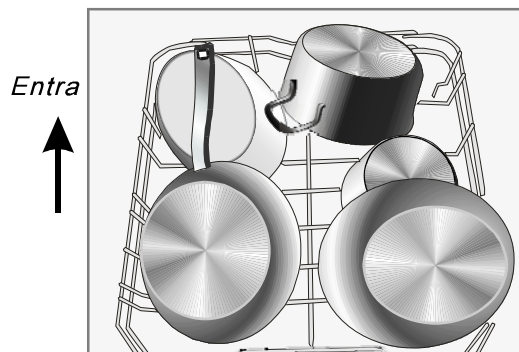

Ajuste do Cesto Superior

A altura do cesto superior pode ser ajustada de modo a criar mais espaço para artigos grandes tanto para o cesto superior como inferior. A altura do cesto superior pode ser ajustada ao colocar as rodas numa altura diferente dos carris. Artigos longos, cutelaria de serviço, saladeiras, e facas devem ser colocadas na gaveta para não obstruir os braços aspersores.

Posição Baixa

Posição Alta



Rodas

Recolher a grelha de chávenas

Para melhor colocação de panelas e tachos, as grelhas podem ser recolhidas como mostra a figura.

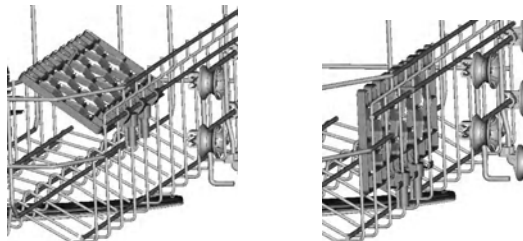

Grelhas dobráveis no Cesto Inferior

Para melhor arrumação dos tachos e panelas, as grelhas podem ser dobradas como demonstra a figura.



Cesto de Cutelaria

A cutelaria deve ser colocada neste 3º cesto separadamente de cada um, nas posições apropriadas, e certificar que os artigos não estão juntos, isto pode causar uma má performance.

Para uma limpeza de alta qualidade, coloque os artigos no cesto e certifique-se que:



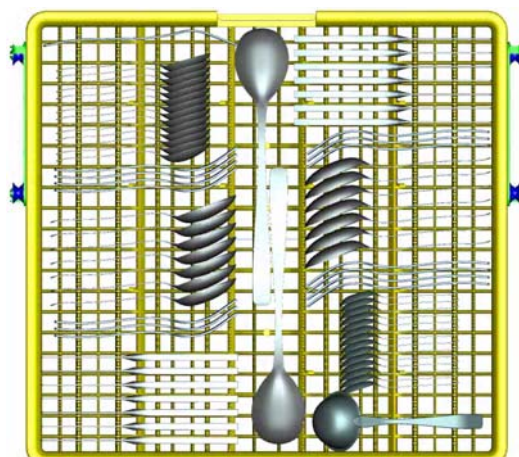



- . Não ficam agrupados juntos.
- . Colheres de prata ficam com o macho para cima.
- . Artigos longos no meio.



6. Começando um programa de lavagem

Tabela de Ciclos de Lavagem

! **NOTA:** (★) Significa: tem de voltar a encher o compartimento de abrillantador

Programa	Informação de Seleção de Ciclo	Descrição do Ciclo	Detergente pre/principal	Tempo de duração (min)	Energia (Kwh)	Água (L)	Abrilhantador
Auto 	Sensores automáticos, qualquer tipo de sujidade, com ou sem resíduos de comida	Pré-lavagem(45 °C) Lavagem auto (45-55 °C) Abrilhantador Abrilhantador(62 °C) Secagem	<u>5/30g</u> (ou 3 em 1)	150	0.9~1.3	8.4~12.7	★
Intensivo 	Para loiça com forte sujidade, tachos, panelas e pratos com sujidade seca	Pré-lavagem(50 °C) Lavagem (65 °C) Abrilhantador Abrilhantador Abrilhantador(65 °C) Secagem	<u>5/30g</u> (ou 3 em 1)	175	1.6	17	★
Normal 	Para loiça com sujidade normal, tachos, panelas e pratos, e para bandejas com leve sujidade	Pré-lavagem(45 °C) Lavagem (55 °C) Abrilhantador Abrilhantador (65 °C) Secagem	<u>5/30g</u> (ou 3 em 1)	185	1.3	14	★
ECO (*EN 50242)	Este é o programa standard e é indicado para a lavagem de loiça com sujidade normal, sendo o programa mais eficiente em termos de consumo combinado de água e energia.	Pré-lavagem Abrilhantador (50 °C) Abrilhantador(65 °C) Secagem	<u>5/30g</u> (ou 3 em 1)	175	0.93	10	★
Copos 	Para loiça e copos com leve sujidade.	Pré-lavagem Lavagem (45 °C) Abrilhantador Abrilhantador(60 °C) Secagem	<u>5/30g</u> (ou 3 em 1)	115	0.87	14	★
90min 	Para cargas com sujidade normal que precisem de uma lavagem rápida	Lavagem(65 °C) Abrilhantador(60 °C) Abrilhantador (65 °C) Secagem	35g	90	1.35	12	★
Rápido 	Um ciclo mais curto para loiça com leve sujidade que não necessita secagem	Lavagem (40 °C) Abrilhantador Abrilhantador (45 °C)	30g	40	0.6	10	
Enxaguar 	Para mais tarde poder lavar os pratos	Pré-lavagem		8	0.01	4	

! **NOTA:**

*EN 50242: Este programa é o ciclo de teste. A informação para compatibilidade de teste de acordo com a norma europeia EN 50242, como segue:

- . Capacidade 14 talheres
- . Posição Cesto superior nos carris de cima
- . Nível de abrillantador: 6
- . PI: 0,49w; Po: 0,45w

Ligar o aparelho

Comece o ciclo de lavagem

- 1 Puxe o cesto inferior e superior, carregue os pratos e volte a colocá-los no sítio. É recomendado que carregue primeiro o de baixo e de seguida o de cima.
- 2 Coloque o detergente
- 3 Coloque a tomada no aparelho. A potência é de 220-240 VAC/50 Hz, a tomada é de 10A. Assegure-se que a corrente de água está na máxima pressão.
- 4 Feche a porta, pressione o botão On/Off para ligar o aparelho.

**NOTA:**

Quando prime o botão de iniciar/pausa para pausar durante a lavagem, a luz do programa pára de piscar e a máquina de lavar loiça apita a cada minuto, excepto se premir o botão de iniciar/pausa para começar.

Mudar de programa...

Condição básica:

- 1 Um ciclo de funcionamento só pode ser alterado, se estiver a funcionar há pouco tempo. Caso contrário, o detergente já pode ter sido libertado e o electrodoméstico já pode ter drenado a água de lavagem. Se for este o caso, tem de voltar a inserir detergente (consulte a secção "Inserir detergente").
- 2 Prima o botão de ligar/desligar para parar a lavagem. De seguida, prima este botão para reiniciar. Pode alterar o programa para o ciclo desejado (consulte a secção "Iniciar um ciclo de lavagem").

**NOTA:**

Se abrir a porta durante um ciclo de lavagem, a máquina faz uma pausa. A luz do programa pára de piscar e o alarme toca a cada minuto, excepto se fechar a porta. Depois de fechar a porta, a máquina vai continuar a funcionar 10 segundos depois.

Esqueceu-se de adicionar um prato?

Pode adicionar um prato esquecido a qualquer momento antes do compartimento do detergente se abrir.

- Prima o botão de iniciar/pausa para parar a lavagem.
- Abra um pouco a porta.
- Depois dos braços de pulverização pararem de funcionar, pode abrir a porta por completo.
- Insira os pratos esquecidos.
- Feche a porta
- Prima o botão de iniciar/pausa, a máquina de lavar loiça vai continuar a funcionar 10 segundos depois.

No final do ciclo de lavagem

Quando o ciclo de funcionamento tiver terminado, o alarme da máquina de lavar toca 8 vezes e depois pára. Desligue o electrodoméstico com o botão de ligar/desligar, desligue o abastecimento de água e abra a tampa da máquina de lavar loiça. Aguarde alguns minutos antes de retirar a loiça, para evitar manusear os pratos e utensílios enquanto ainda estão quentes e mais susceptíveis a quebrar. Também irão secar melhor.

- **Desligar a máquina de lavar loiça**
A luz do programa está acesa, mas não pisca. Apenas neste caso o programa terminou.
 1. Desligue a máquina de lavar loiça, premindo o botão de ligar/desligar.
 2. Desligue o abastecimento de água.
- **Abra a porta com cuidado.**
Os pratos quentes são sensíveis a embates. Deve então deixar os pratos arrefecer durante cerca de 15 minutos antes de remover do electrodoméstico.
Abra a porta da máquina de lavar loiça, deixe entreaberta e aguarde alguns minutos antes de remover a loiça. Deste modo, irão estar mais frios e a secagem será melhorada.
- **Descarregar a máquina de lavar loiça**
É normal que a máquina esteja molhada por dentro.
Esvazie primeiro o cesto inferior e depois o superior. Isto vai evitar que caia água do cesto superior para os pratos do cesto inferior.

**ADVERTÊNCIA**

É perigoso abrir a porta durante a lavagem, uma vez que a água quente pode queimar.

7. Manutenção e limpeza

Sistema de filtragem

O filtro impede que os restos de comida maiores ou outros objectos entrem na bomba. Os resíduos podem bloquear o filtro; neste caso, devem ser removidos.

O sistema de filtro consiste num filtro grosseiro, plano (filtro principal), e um microfiltro (filtro fino).

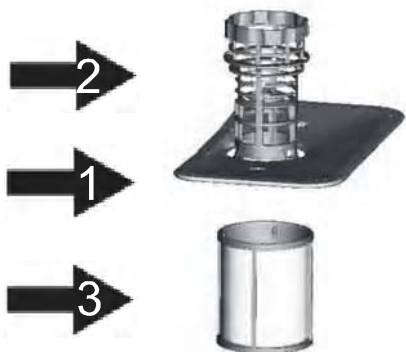

Filtro principal **1**

As partículas de alimentos e resíduos presos neste filtro são pulverizados por um jacto especial no braço pulverizador inferior e escoados.

Filtro grosseiro **2**

Os itens maiores, como ossos ou vidro que podem bloquear a drenagem, ficam presos no filtro grosseiro. Para remover os itens apanhados pelo filtro, aperte com cuidado a tampa na parte superior deste filtro e levante.

Filtro fino **3**

Este filtro retém os resíduos de alimentos na área de escoar e impede que sejam novamente depositados na loiça durante o ciclo de lavagem.

Conjunto de filtros

O filtro remove com eficácia as partículas de alimentos da água de lavagem, permitindo que seja reciclada durante o ciclo. Para um desempenho e resultados melhores, o filtro tem de ser limpo frequentemente. Por este motivo, é uma boa ideia remover as partículas maiores de comida presas no filtro após cada ciclo de lavagem, ao enxaguar o filtro semi-circular e a tampa debaixo de água corrente. Para remover o filtro, puxe a pega da tampa para cima.

⚠ AVISO!

A máquina de lavar loiça nunca deve ser utilizada sem os filtros.
A substituição incorrecta do filtro pode reduzir o nível de desempenho do electrodoméstico e danificar os pratos e utensílios.

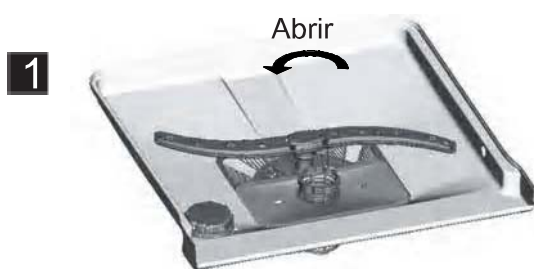

Passo 1: Rode o filtro no sentido inverso ao dos ponteiros do relógio.



Passo 2: Levante o conjunto do filtro.

⚠ NOTA: Ao efectuar este procedimento do passo 1 ao passo 2, o sistema do filtro é retirado.
Quando efectuar do passo 2 para o passo 1, o sistema do filtro é instalado.

Notas:

- Inspeccione os filtros para ver se estão bloqueados sempre que utilizar a máquina de lavar loiça.
- Ao remover o filtro grosseiro, pode remover o sistema de filtragem. Remova quaisquer restos de comida e limpe os filtros debaixo de água corrente.

! NOTA: Todo o conjunto do filtro deve ser limpo uma vez por semana.

Limpar o filtro

Para limpar o filtro grosseiro e o filtro fino, utilize uma escova de limpeza. Volte a montar as peças do filtro, como mostram as imagens na última página, e volte a inserir todo o conjunto na máquina de lavar loiça, posicionando na base e premindo para baixo.

! AVISO!

Quando limpar os filtros, não lhes bata. Caco contrário, pode deformar os filtros e o desempenho da máquina de lavar loiça pode ser diminuído.

Cuidar da máquina de lavar loiça

O painel de controlo pode ser limpo com um pano ligeiramente humedecido. Depois de limpar, certifique-se que seca bem.

Para o exterior, utilize uma boa cera para polir electrodomésticos.

Nunca utilize objectos afiados, escovas ou produtos de limpeza abrasivos em nenhuma parte da máquina de lavar loiça.

Limpar a porta

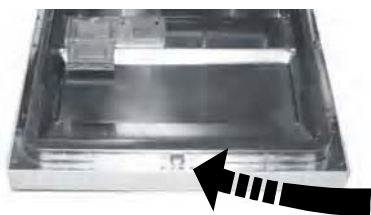

Para limpar a extremidade em redor da porta, deve utilizar apenas um pano suave, humedecido morno. Para evitar a entrada de água no fecho da porta e nos componentes eléctricos, não utilize detergentes de limpeza em spray de nenhum tipo.

! AVISO!

Nunca utilize um produto de limpeza em spray para limpar o painel da porta, uma vez que pode danificar o fecho da porta e os componentes eléctricos. Não deve utilizar agentes abrasivos ou algumas toalhas de papel, devido ao risco de provocar riscos ou deixar manchas na superfície de aço inoxidável.

Proteger contra congelamento

Siga as medidas de protecção contra o congelamento da máquina de lavar durante o Inverno. Sempre após os ciclos de lavagem, actue do seguinte modo:

1. Corte a energia eléctrica para a máquina de lavar loiça.
2. Desligue o abastecimento de água e o tubo de entrada de água da válvula de água.
3. Drene a água do tubo de entrada e da válvula da água. (Utilize uma taça para apanhar a água)
4. Volte a ligar o tubo de entrada de água à válvula de água.
5. Remova o filtro no fundo da pia e utilize uma esponja para absorver a água no escoador.

! NOTA: Se a sua máquina de lavar loiça não funcionar devido ao gelo, contacte o serviço de um técnico profissional.

Limpar os braços pulverizadores

É preciso limpar os braços pulverizadores com frequência, pois os químicos da água dura podem obstruir os jactos e rolamentos do braço pulverizador.

Para retirar o braço pulverizador superior, segure a porca e rode o braço no sentido dos ponteiros do relógio para o retirar.

Para remover o braço pulverizador inferior, puxe o braço pulverizador para cima.

Lave os braços em água morna com algum detergente e utilize uma escova suave para limpar os jactos. Volte a inserir depois de enxaguar bem.

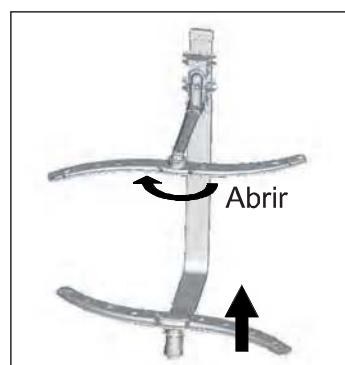

Como manter a sua máquina de lavar loiça a funcionar correctamente

■ Após cada lavagem

Após cada lavagem, desligue o abastecimento de água para o electrodoméstico e deixe a porta ligeiramente aberta, para que a humidade e os odores não fiquem no interior do electrodoméstico.

■ Desligue a ficha

Antes de limpar ou de executar a manutenção, desligue sempre a ficha da tomada eléctrica.

■ Limpeza sem solventes ou abrasivos

Para limpar o exterior e as peças de plástico da máquina de lavar loiça, não utilize solventes ou produtos de limpeza abrasivos.

Utilize apenas um pano com água normal e detergente. Para remover pontos ou manchas da superfície do interior, utilize um pano humedecido com água e um pouco de vinagre ou um produto de limpeza, específico para máquinas de lavar loiça.

■ Quando não utilizar durante um longo período

Recomenda-se que execute um ciclo de lavagem com a máquina vazia, desligue a ficha da tomada eléctrica, desligue o abastecimento de água e deixe a porta do electrodoméstico ligeiramente aberta. Isto vai ajudar a que os vedantes da porta durem mais e evitar a formação de odores no interior do electrodoméstico.

■ Mover o electrodoméstico

Se tiver de mover o electrodoméstico, tente mantê-lo na vertical. Se for absolutamente necessário, pode posicionar de costas.

■ Vedantes

Um dos factores que originam odores na máquina de lavar loiça é a comida que permanece incrustada nos vedantes. A limpeza periódica com uma esponja húmida vai impedir que isto ocorra.

8. Instruções de instalação

Posicionamento do aparelho

Coloque o aparelho no local desejado. A parte traseira deve ficar apoiada na parede por trás e as laterais, junto dos móveis ou paredes adjacentes. A máquina de lavar loiça está equipada com mangueiras de abastecimento de água e drenagem, que pode ser posicionadas do lado direito ou esquerdo, para facilitar a correcta instalação.

Nivelar o electrodoméstico

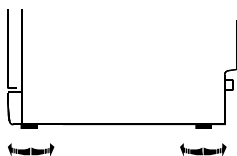

Assim que posicionar o electrodoméstico para nivelar, a altura da máquina de lavar loiça pode ser alterada ao ajustar o nível por parafuso nos pés. Em qualquer caso, o electrodoméstico não deve ser inclinado mais de 2°.

Sobre a ligação eléctrica

⚠ ADVERTÊNCIA

Para sua segurança pessoal:

- Não utilize uma extensão nem um adaptador de tomada com este electrodoméstico.
- Não deverá cortar nem retirar a ligação à terra nunca.
- Ligação a partir do cabo de alimentação.

Requisitos eléctricos

Observe o rótulo informativo para saber qual a tensão indicada e ligue a máquina de lavar loiça à fonte de alimentação adequada. Utilize o fusível necessário de 10 amperes, o fusível de início diferido ou disjuntor recomendado e disponibilize um circuito separado que sirva apenas este electrodoméstico.

Ligação eléctrica

⚠ **Certifique-se de que existe a devida ligação à terra antes da utilização.**

Certifique-se que a tensão e a frequência da potência correspondem ao rótulo informativo. Insira a ficha apenas numa tomada eléctrica devidamente ligada à terra. Se a tomada eléctrica à qual tem de ligar o electrodoméstico não for adequada para a ficha, substitua a tomada, em vez de utilizar adaptadores ou peças semelhantes, pois podem causar o sobreaquecimento e queimaduras.

Ligar tubo de abastecimento de segurança

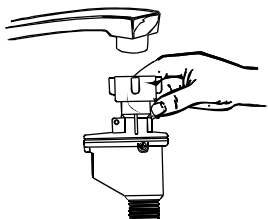

A máquina deve ser ligada à rede de água apenas com tubos novos. Não reutilizar tubagem.
Pressão da água : mínimo 0,04 MPa , máximo 1 Mpa. No caso de ser inferior consulte Serviço Técnico

- 1 Retire ,totalmente ,os tubos de segurança do compartimento localizado atrás da máquina de lavar.
- 2 Aperte parafusos dos tubos à torneira - rosca $\frac{3}{4}$ polegadas
- 3 Abra completamente a água antes de ligar máquina

Tubo de Abastecimento de Segurança

O tubo é constituído por paredes duplas. O seu sistema garante bloqueio da água em caso de rotura da tubagem ou excesso de água.

⚠ AVISO!

A mangueira da banca (pia) pode rebentar caso também esteja ligada à máquina de lavar louça.

Desligar Tubo de Segurança

- 1 Desligue a água
2. Diminua a pressão da água, enviando esguichos, para sua protecção e do espaço
3. Desaparafuse tubo da torneira

Ligação à água fria

Ligue o tubo de água fria fornecido a um conector com rosca $\frac{3}{4}$ polegadas e assegure-se que a ligação está firme. Se os tubos da água são novos ou não são utilizados à muito tempo, deixe correr água para limpar impurezas e evitar danos no equipamento

⚠ Feche a torneira de **AVISO!** segurança após utilizar

Conexão da Mangueira de Drenagem

Insira a mangueira de drenagem no tubo de drenagem com um diâmetro mínimo de 40mm, ou deixe-o correr até à banca, garante que não o dobra. A extensão da mangueira deve ser menor de 1000mm.

⚠ POR FAVOR, PENDURE A MANGUEIRA DE DRENAGEM DO MODO A OU B

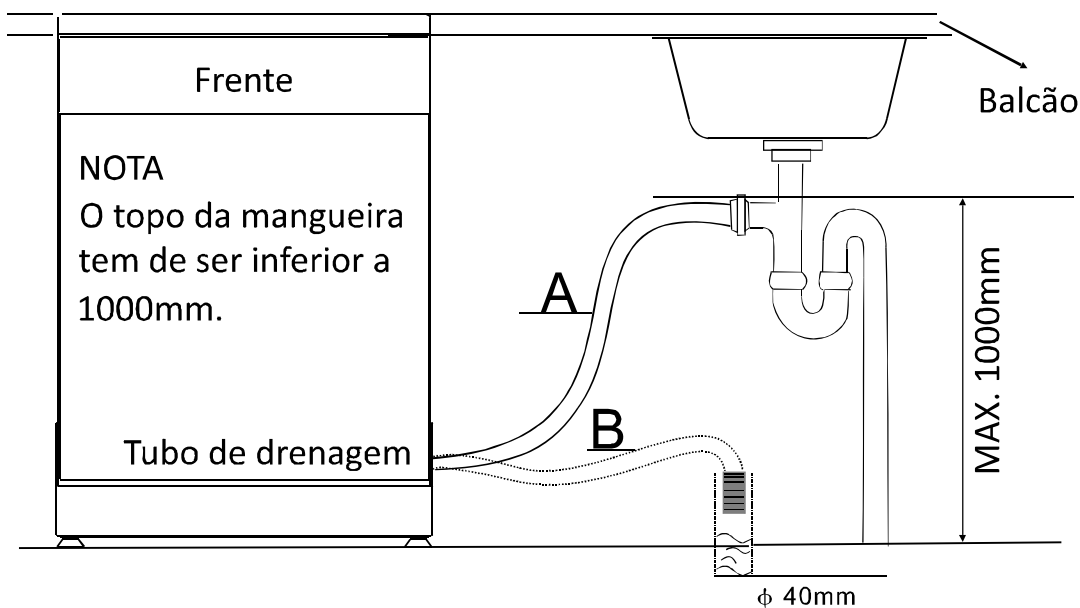

Como drenar o excesso de água das mangueiras

Se a pia estiver a um metro do chão, o excesso de água nas mangueiras não pode ser drenado directamente para a pia. Será necessário drenar o excesso de água das mangueiras com uma taça ou recipiente adequado, que seja deixado no exterior e inferior à pia.

Saída da água

Ligue a mangueira de drenagem da água. A mangueira de drenagem deve ser instalada correctamente, para evitar fugas de água.

Certifique-se que a mangueira de drenagem de água não está dobrada ou pisada.

Mangueira de extensão

Se precisar de uma extensão da mangueira de drenagem, certifique-se que utiliza uma mangueira de drenagem semelhante. Não pode ser maior que 4 metros; caso contrário, o efeito de limpeza da máquina de lavar loiça pode ficar reduzido.

Ligação do sifão

A ligação dos resíduos tem de estar a uma altura inferior a 1 metro (máximo) do fundo do prato. A mangueira de drenagem da água deverá estar fixa.

Ligar a máquina de lavar loiça

Deve verificar o seguinte antes de ligar a máquina de lavar loiça.

- 1 A máquina de lavar loiça está devidamente nivelada e fixa
- 2 A válvula de entrada está aberta
- 3 Existe numa fuga nas ligações das condutas
- 4 Os fios estão bem ligados
- 5 A corrente está ligada
- 6 As mangueiras de entrada e drenagem estão presas
- 7 Todos os materiais de embalagem e impressões devem ser retiradas da máquina de lavar loiça



Atenção: Após a instalação, certifique-se que guarda este manual.

O conteúdo deste manual é muito útil para os utilizadores.

9. Resolução de problemas

Antes de chamar a assistência

Rever as tabelas nas páginas seguintes pode evitar contactar a assistência.

	Problema	Possíveis Causas	O que fazer
Problemas técnicos	A máquina de lavar não se liga.	Fusível queimado ou o disjuntor actuou.	Substitua o fusível ou reinicie o disjuntor. Remova quaisquer outros electrodomésticos que partilhem o mesmo circuito com a máquina de lavar loiça.
		A fonte de alimentação não está ligada.	Certifique-se que a máquina de lavar loiça está ligada e a porta está bem fechada. Certifique-se que o fio da alimentação está devidamente ligado à tomada eléctrica.

		Pressão de água insuficiente.	Verifique se o abastecimento de água está devidamente ligado e se a água está ligada.
		A porta da máquina de lavar não está devidamente fechada.	Certifique-se de que fecha bem a porta e a tranca.
	A água não é bombeada da máquina de lavar loiça.	Dobra na mangueira de drenagem.	Verifique a mangueira de drenagem.
		Filtro obstruído.	Verifique o filtro grosseiro (consulte a secção "Limpar o filtro").
		Pia da cozinha obstruída.	Verifique a pia da cozinha para se certificar de que está a drenar bem. Se o problema for a pia da cozinha não drenar, pode precisar de um canalizador em vez de um técnico para a máquina de lavar loiça.
Problemas gerais	Espuma na mangueira.	Detergente inadequado.	Use apenas detergente especial para a máquina de lavar, para evitar espuma. Se isto ocorrer, abra a máquina de lavar loiça e deixe a espuma evaporar. Adicione cerca de 4 litros de água na mangueira. Feche e tranque a máquina de lavar loiça e escolha um ciclo. A máquina de lavar drena a água no primeiro passo. Abra a porta após parar a drenagem e verifique se a espuma desaparece. Repita, se necessário.
		Abrilhantador derramado.	Limpe sempre os salpicos de abrilhantador imediatamente.
	Interior da cuba manchada.	Foi utilizado detergente com corante.	Certifique-se de que o detergente não possui corante.
	Película branca na superfície interior.	Minerais de água dura.	Para limpar o interior, use uma esponja embebida em água e detergente para a máquina, e use luvas de borracha. Nunca utilize outro produto de limpeza além do detergente para lavar a roupa, devido ao risco de fazer espuma.
	Existem manchas de ferrugem no talher.	Os itens afectados não são resistentes à corrosão.	
		Não foi executado um programa depois de ter adicionado sal para a máquina de lavar loiça. Entraram vestígios de sal no ciclo de lavagem.	Execute sempre o programa de lavagem rápida. Sem qualquer loiça na máquina e sem seleccionar a função Turbo (caso exista), depois de adicionar sal para a máquina de lavar loiça.
A tampa do amaciador está solta.		Verifique a tampa. Certifique-se de que o fecho está operacional.	
Ruído.	Ruído de batida na cuba de lavagem.	Um braço pulverizador está a bater contra um item num cesto.	Interrompa o programa e disponha os itens que estão a obstruir o braço pulverizador.
	Ruído de pancadas na cuba de lavagem.	Os itens de loiça estão soltos na cuba de lavagem.	Interrompa o programa e disponha os itens de loiça.
	Ruído de batida nos tubos da água.	Isto pode ser causado pela instalação do local ou a secção transversal da tubagem.	Não tem qualquer influência na função da máquina de lavar loiça. Caso tenha dúvidas, contacte um canalizador qualificado.

	<u>Problema</u>	<u>Possíveis Causas</u>	<u>O que fazer</u>
Resultados de lavagem insatisfatórios.	Os pratos não estão limpos.	Os pratos não foram colocados correctamente.	Consulte as indicações em "Carregar os cestos da máquina de lavar loiça".
		O programa não era potente o suficiente.	Selecione um programa mais intensivo. Consulte a "Tabela do ciclo de lavagem".
		Não foi largado detergente suficiente.	Utilize mais detergente ou troque de detergente.
		Estão itens a bloquear o caminho dos braços pulverizadores.	Disponha os itens de modo a que o braço pulverizador possa girar livremente.
		A combinação de filtro na base da cuba de lavagem não está limpa ou devidamente colocada. Isto pode fazer com que os jactos do braço pulverizador fiquem bloqueados.	Limpe e/ou coloque a combinação do filtro correctamente. Limpe os jactos do braço borrifador. Consulte "Limpar os braços pulverizadores".
	Vidros embaciados.	Combinação de amaciador de água e demasiado detergente.	Utilize menos detergente, se tiver água suave, e selecione um ciclo mais curto para lavar os vidros e limpá-los.
	Marcas pretas ou cinza nos pratos.	Os utensílios de alumínio ficaram encostados aos pratos.	Utilize um produto de limpeza ligeiramente abrasivo para eliminar essas marcas.
Ficou detergente no compartimento.	Os pratos bloquearam o compartimento de detergente.	Volte a colocar os pratos correctamente.	
Resultado de secagem insatisfatório.	Os pratos não estão a secar.	Carregamento inadequado.	Carregue a máquina de lavar como sugerido nas indicações.
		Abrilhantador insuficiente.	Aumente a quantidade de abrilhantador/volte a encher o compartimento do abrilhantador.
		Os pratos são retirados demasiado cedo.	Não esvazie imediatamente a sua máquina de lavar após a lavagem. Abra a porta ligeiramente, para que o vapor possa sair. Comece a esvaziar a máquina apenas quando os pratos estiverem ligeiramente mornos ao toque. Esvazie primeiro o cesto inferior. Isto evita que a água caia para cima dos pratos do cesto superior.
		Foi seleccionado o programa errado.	Num programa curto, a temperatura de lavagem é inferior. Isto também diminui o desempenho de limpeza. Escolha um programa com uma duração de lavagem longa.
		Utilização de talher com revestimento de baixa qualidade.	A drenagem de água é mais difícil com estes itens. O talher ou loiça deste tipo não são adequados para lavar na máquina de lavar loiça.

Códigos de Erro

Quando alguma avaria ocorre, o aparelho avisá-lo-á no demonstrador:

<i>Códigos</i>	Significados	Possíveis Causas
E1	Tempo de ligação longo	Ligação desligada, entrada de água restringida, pressão da água muito baixa.
E4	Sobreenchimento	Algum elemento da máquina verde.
E8	Falha de orientação na válvula de distribuição	Circuito aberto ou quebra da válvula.

⚠ AVISO!

Se ocorrer um transbordo, desligue o abastecimento geral da água antes de contactar a assistência. Se houver água na base da máquina, devido a um transbordo ou pequena fuga, a água deve ser removida antes de reiniciar a máquina de lavar loiça.



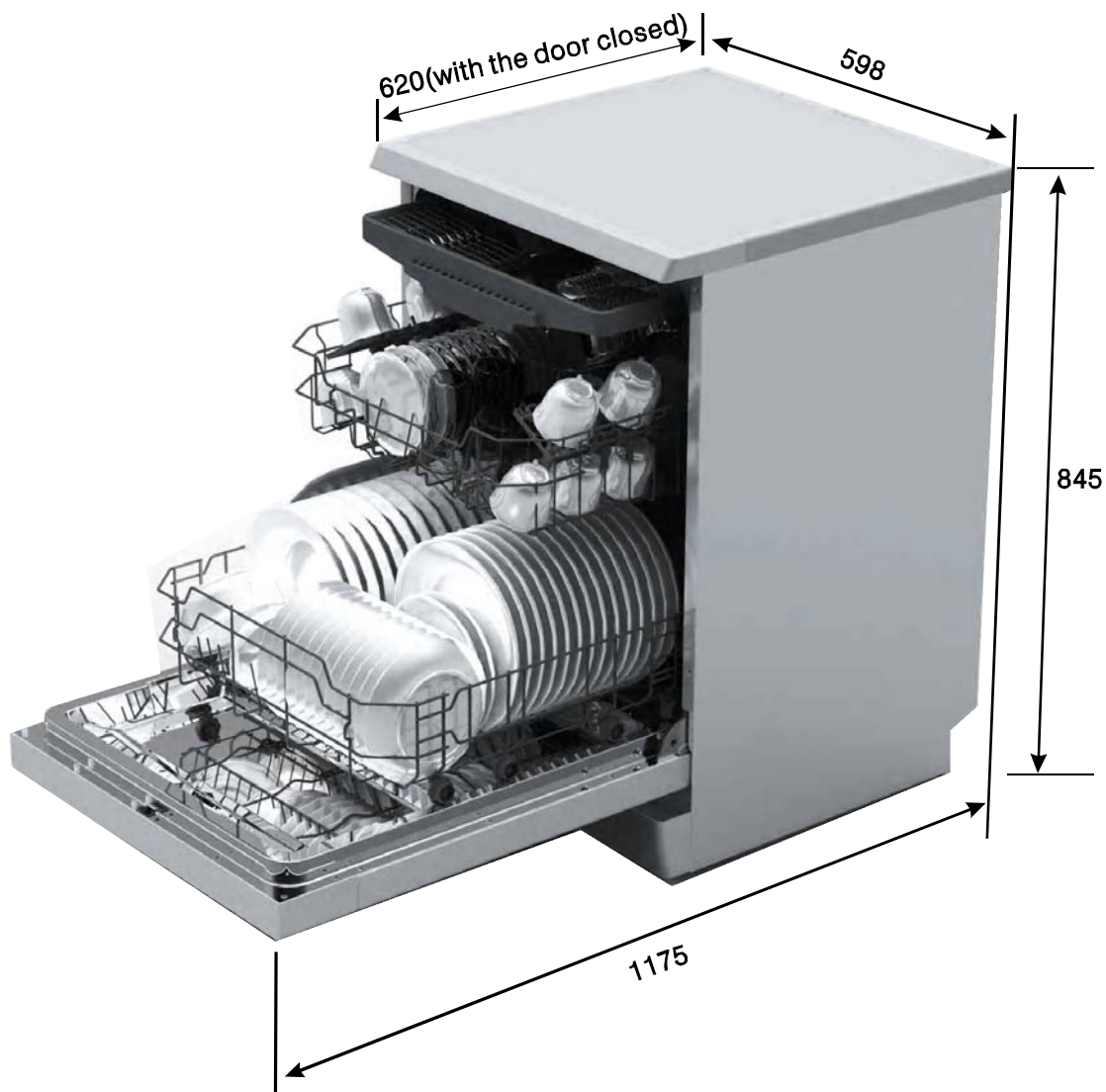





Informação técnica









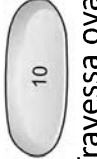
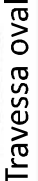

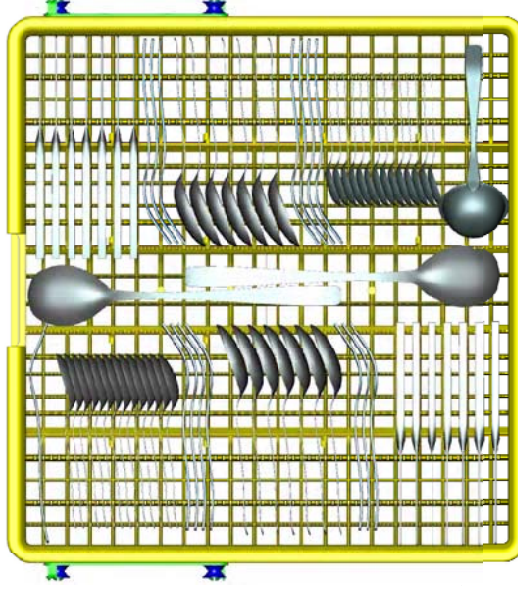
Altura	845mm
Largura	598 mm
Profundidade	620mm(com a porta fechada)
Pressão da água	0.04-1.0MPa
Ligação eléctrica	ver a etiqueta de produto
Capacidade	14 talheres

Encher os cestos de acordo com a norma EN50242:

3. Cesto de cutelaria

- Taças  1 2
- Pires  3
- Copos  4
- Recipientes pequenos para servir  5
- Recipientes médios para servir  6
- Recipientes grandes para servir  7
- Pratos de sobremesa  8
- Pratos de refeição  9
- Pratos de sopas  10
- Travessa oval 

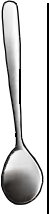

- 1 Colher de sopa 
- 2 Garfos 
- 3 Facas 
- 4 Colheres de chá 
- 5 Colheres de sobremesa 
- 6 Colheres de servir 
- 7 Garfos de servir 
- 8 Conchas 

2. Cesto inferior:

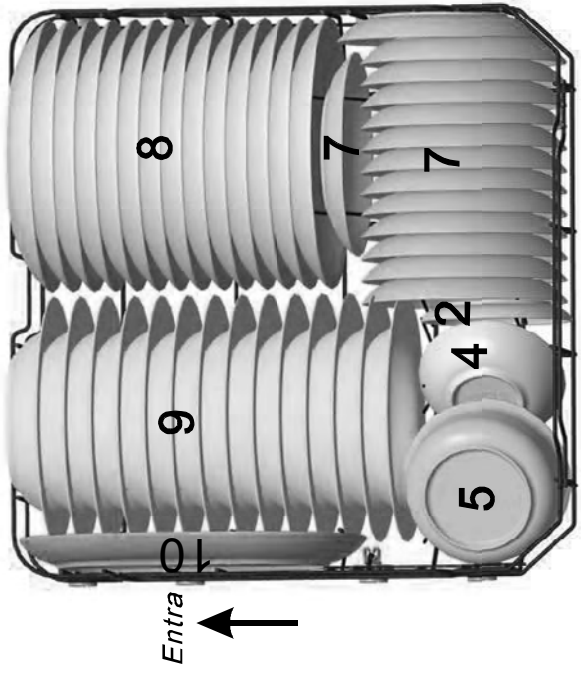

Informação para compatibilidade de testes de acordo com a norma EN 50242
 Capacidade 14 talheres
 Posição do cesto superior, mais baixa
 Programa ECO
 Ajuste do abrihantador: 6
 Ajuste do amaciador de água: H4

Dados Técnicos

Ficha de produto para máquinas de lavar louça de utilização doméstica segundo a Directiva Europeia EU 1059/2010

Fabricante	meireles
Modelo	MLL 148 X/MLL 148 W
Capacidade	14
Classificação energética ❶	A++
Consumo energético anual ❷	266 kWh
Consumo energético do ciclo de lavagem standard	0.93kWh
Consumo em modo off	0.45 W
Consumo em stand-by	0.49 W
Consumo de água anual ❸	2800 litros
Eficiência de secagem ❹	A
Ciclo standard de lavagem ❺	ECO 50°C
Duração do ciclo de lavagem standard	175 min
Nível de ruído	47 dB(A) re 1 pW
Tipo de instalação	Instalação livre
Possibilidade de encastre	Sim
Altura	84.5 cm
Largura	59.8 cm
Profundidade (incluindo os conectores)	62 cm
Potência	1930 W
Tensão/Frequência	230 V~ / 50 Hz
Pressão da água	0.4-10 bar = 0.04-1 MPa

NOTA:

- ❶ A++++ (mais eficiente) até D (menos eficiente)
- ❷ Consumo energético de 266kWh por ano, baseado em 280 ciclos de lavagem standard com entrada de água fria e nos modos de consumo mais baixo. O consumo real de energia do aparelho dependerá das condições de utilização.
- ❸ Consumo de água 2800 litros por ano, baseado em 280 ciclos de lavagem standard. O consumo actual de água do aparelho dependerá das condições de utilização.
- ❹ A++++ (mais eficiente) até G (menos eficiente)
- ❺ Este programa é o indicado na etiqueta energética e na ficha de produto. É adequado para louça com sujidade normal e é o programa mais eficiente em termos de consumo combinado de água e energia.

Este aparelho cumpre com as Directivas Europeias:

- LVD 2006/95/EC
- EMC2004/108/EC
- ErP 2009/125/EC

Os valores acima indicados foram medidos de acordo com as condições de ensaio standard estabelecidas. Os resultados podem variar dependendo da quantidade e sujidade da louça, da dureza da água, da quantidade de detergente, etc.

Este manual está baseado nas normas e regras da União Europeia.

António Meireles, S.A.
Rua D. Afonso Henriques, 235-4585-322 Gandra PRD
Apartado 49-4584-909 Paredes-Portugal